



WILLER
HEATING EQUIPMENT



Керівництво з монтажу, експлуатації та технічного обслуговування

Котел електричний настінний одноконтурний

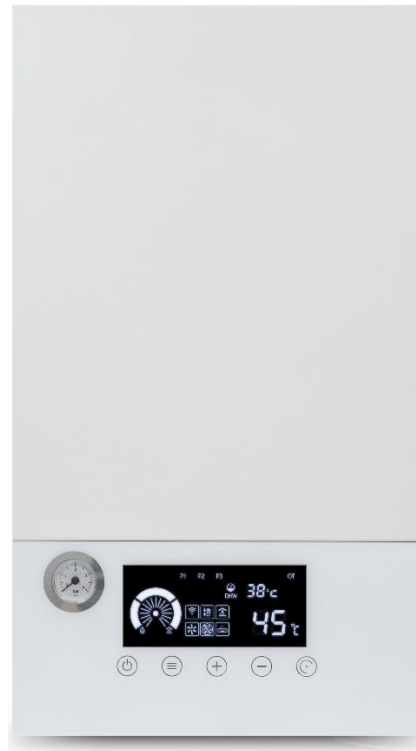

Серія Volt

Моделі:

WILLER PT205 Volt WF
WILLER PT207 Volt WF
WILLER PT209 Volt WF
WILLER PT211 Volt WF
WILLER PT213 Volt WF

WILLER PT214 Volt WF
WILLER PT316 Volt WF
WILLER PT320 Volt WF
WILLER PT323 Volt WF
WILLER PT326 Volt WF

Дякуємо за Ваш вибір!

Для того, щоб пристрій слугував Вам якнайдовше, перед використанням електричного котла уважно вивчіть Керівництво з експлуатації та гарантійні зобов'язання. Дотримуйтесь викладених в керівництві правил та рекомендацій!

Зовнішній вигляд, характеристики та комплектація пристрою можуть бути змінені виробником без попереднього повідомлення.

Додаткову інформацію Ви завжди можете отримати на сайті www.willer.ua

Зміст

Вступ	3
Комплектація	4
1 Загальні положення	4
2 Загальні вимоги до експлуатації	6
3 Енергозберігаючі технології	7
4 Внутрішня будова котла	8
5 Технічні характеристики	10
6 Керівництво по встановленню	13
7 Експлуатація котла	22
8 Усунення несправностей	33
9 Технічне обслуговування	34
10 Гарантійні зобов'язання	34
Гарантійний талон	

Вступ

Місце знаходження постачальника: 03057, Україна, м. Київ, вул. Антона Цедіка, 12

Особою, яка виконує функції іноземного виробника, на території України є ТОВ «МАККОН» зареєстроване за адресою: 03057, Україна, м. Київ, вул. Антона Цедіка, 12



Цей електричний котел відповідає Технічному регламенту низьковольтного електричного обладнання (Постанова Кабінету Міністрів України від 16.12.2015 №1067), Технічному регламенту з електромагнітної сумісності обладнання (Постанова Кабінету Міністрів України від 16.12.2015 №1077)



Котли, що відпрацювали свій ресурс, підлягають транспортуванню до встановлених центрів з утилізації та переробки. Для отримання детальної інформації просимо вас звернутися до місцевих відділень.



Дата виробництва вказана у серійному номері електричного котла.

Зверніть особливу увагу на розділи, позначені таким символом:



Комплектація

Котел електричний настінний одноконтурний	1 шт.
WiFi контролер	1 шт.
Керівництво з експлуатації та гарантійний талон	1 шт.
Прокладки гумові	4 шт.
Фільтри сітчасті	2 шт.
Адаптер-кабель (тільки для моделей з однофазним підключенням)	1 шт.
Інсталяційний комплект	1 шт.

1. Загальні положення

- 1.1. Не видаляйте та не пошкоджуйте маркувальну наклейку з корпусу електричного котла.
- 1.2. Устаткування має використовуватися за прямим призначенням (побутове опалення приміщень). Експлуатація електричного котла не за призначенням може призвести до виходу з ладу пристрою та зняття його з гарантії.
- 1.3. Установку котла та всі електричні і гідравлічні роботи повинні здійснювати авторизовані виробником сервісні центри або монтажні організації, які мають дозвільну документацію на роботи з цим типом обладнання та мають відповідну кваліфікацію, підтверджену документально. **Усі монтажні роботи необхідно виконувати при вимкненому електроживленні та водопостачанні.**
- 1.4. Співробітник сервісної організації, що вводить котел в експлуатацію, зобов'язаний ознайомити користувача з технікою безпеки під час експлуатації обладнання.
- 1.5. Виробник відхиляє будь-яку відповідальність щодо тілесного ушкодження осіб, тварин та пошкодження речей через відсутність заземлення котла та недотримання стандартів експлуатації.
- 1.6. Забороняється використовувати для електричного заземлення газопровідні або водопровідні труби.
- 1.7. У разі виникнення будь-якої несправності уважно ознайомтеся з даним Керівництвом з експлуатації.
- 1.8. Для усунення несправностей котла необхідно звертатися до авторизованого виробником сервісного центру.
- 1.9. Час від часу перевіряйте тиск теплоносія за допомогою манометра в нижній частині котла. Тиск теплоносія не повинен бути меншим за 1 бар (0,1 Мпа). У разі періодичного падіння або підвищення тиску під час нагрівання необхідно звернутися до авторизованого сервісного центру.
- 1.10. Під час короткострокового відключення котла залиште електроживлення ввімкненим. В іншому випадку функція захисту котла та системи опалення від замерзання не спрацює.

1.11. Якщо ви не експлуатуєте котел протягом тривалого часу, вимкніть електроживлення. Щоб уникнути розгерметизації (внаслідок заморожування) котла та трубопроводу системи опалення, повністю злийте воду з котла та системи опалення.

1.12. У разі ремонту використовуйте лише оригінальні запасні частини від виробника. Забороняється втручання у внутрішню будову котла та внесення до нього будь-яких змін.

1.13. Не обслуговуйте та не ремонтуйте котел самостійно.

- Виробник не несе відповідальності і не надає гарантії на несправності, що виникли внаслідок невиконання умов, перелічених в інструкції з монтажу та експлуатації.

1.14. Щорічно проводьте періодичне технічне обслуговування (див. розділ 9) для забезпечення багаторічної ефективної експлуатації вашого котла. Для проведення планового технічного обслуговування звертайтеся до авторизованого сервісного центру (<https://service.willer.ua/service>).

1.15. Встановлення котла допускається лише з дотриманням норм і правил, прийнятих на території країни призначення даного типу обладнання.

1.16. Котли повинні транспортуватися будь-яким видом критого транспорту відповідно до правил перевезення вантажів, що діють на даному виді транспорту. Котли повинні зберігатися на стелажах або підлозі на дерев'яних піддонах (штабелювання) відповідно до маніпуляційних знаків на упаковці. Термін зберігання - не обмежений.

1.17. Оскільки котли проходять перевірку на заводі виробника, наявність невеликої кількості води в теплообміннику цілком можлива. При дотриманні правил транспортування присутня вода не призведе до виходу з ладу вузлів приладу.

1.18. Несправності, спричинені неправильним зберіганням або транспортуванням, є не гарантійними і виробник за них не несе відповідальності.

1.19. Цей котел не призначений для використання особами (включаючи дітей) з обмеженими фізичними, сенсорними чи розумовими можливостями або з браком досвіду і знань, за винятком випадків, коли вони перебувають під наглядом або проінструктовані щодо використання пристрою особою, відповідальною за їх безпеку. Діти повинні перебувати під наглядом, щоб переконатися, що вони не граються з пристроєм. Чищення та технічне обслуговування не повинні виконуватися дітьми.

1.20. Поводження у разі витіку гарячої води: Якщо є витік гарячої води між котлом і основним випускним отвором, закрийте випускний клапан холодної води і викличте фахівця для усунення протікання.

1.21. Щоб уникнути пошкодження котла через низький тиск регулярно перевіряйте тиск теплоносія за допомогою манометра в нижній частині котла. Тиск теплоносія не повинен бути меншим за 1 бар (0,1 Мпа). У разі періодичного падіння або підвищення тиску під час нагрівання необхідно звернутися до авторизованого

сервісного центру. Якщо тиск перевищує 3 бари (0,3 МПа), запобіжний клапан автоматично скине тиск.

1.22. Уникайте замерзання: при відключенні електроенергії або встановленні занадто низької температури в приміщенні опалювальний котел може бути пошкоджений в результаті замерзання. У період морозів переконайтеся, що опалювальне обладнання продовжує працювати та отримує достатньо тепла незалежно від того, є люди в приміщенні чи ні.



Будь ласка, обов'язково зверніть увагу на попередження про захист від замерзання.

1.23 Профілактичні заходи при відключенні електроенергії: фахівці, що встановлювали цей котел і підключили його до електромережі, повинні проінформувати про дії користувача при відключенні електроенергії. Перед тим, як підключити котел до генератора резервного живлення впевніться, що його технічні характеристики (частота, напруга, заземлення) співпадають з технічними характеристиками мережі.



УВАГА: Не вмикайте котел, якщо є ймовірність того, що вода в ньому замерзла.

До входу водопостачання цього пристрою забороняється підключати вихід контуру води, отриманої з будь-якої іншої системи водяного опалення



УВАГА: Цей пристрій заборонено використовувати для подачі питної води.

2. Загальні вимоги до експлуатації

2.1. Вимоги до середовища встановлення.

Цей електричний котел призначений для встановлення в закритому приміщенні (на стіні в підвалі, коморі, багатофункціональній кімнаті, вітальні, кухні).

2.2. Технічне обслуговування.

Неналежне обслуговування може призвести до пошкодження майна!

Не використовуйте абразивні або інші мийні засоби, які можуть пошкодити лакофарбове покриття металу.

Не використовуйте для чищення спреї, розчинник або мийний засіб, що містять хлор.

Для зовнішнього очищення використовуйте вологу ганчірку для витирання пилу і рідке мило для видалення бруду з панелі.

2.3. Поводження з відходами.

Котел і пакування виготовлені з матеріалів, придатних для вторинної переробки, які не належать до побутових відходів. Використане пакування і старе обладнання повинні бути передані на переробку.

3. Енергозберігаючі технології

3.1. Температура в приміщенні:

Встановіть в приміщенні бажану температуру. Підвищення температури на 1°C означає, що споживання електроенергії збільшується приблизно на 6 %. Температуру слід регулювати відповідно до призначення приміщення: наприклад, не потрібно встановлювати температуру 20°C для рідко використовуваного приміщення.

3.2. Рівномірне опалення:

Обігрів частини простору є неправильним з точки зору енергозбереження. Здійснюючи обігрів приміщень в будинку з урахуванням їх призначення, можна досягти вищого комфорту та кращих робочих умов.

3.3. Клапан регулювання тепла та регулятор температури в приміщенні:

Встановіть клапани регулювання тепла для кожного радіатора в задане положення, вони можуть точно підтримувати задану температуру в приміщенні.

Відкрийте всі вентиляції радіаторів в приміщенні, в якому встановлений регулятор температури. В іншому випадку, два контрольні пристрої можуть впливати один на одного та впливати на якість контролювання.

3.4. Не закривати контролер (термостат) меблями, шторами або іншими предметами: контролер повинен виявляти циркуляцію повітря в приміщенні без обмежень.

3.5. В опалювальний період приміщення можна провітрювати, але не відкривати вікна. Вентиляція за короткий час є більш енергозберігаючою, ніж тримати вікна відкритими. При відкритих вікнах клапан регулювання тепла радіаторів повинен бути повністю закритий або повинна бути встановлена найнижча температура.

3.6. Котел підтримує низький температурний режим роботи. Під час сну або коли вдома немає людей, установіть низьку температуру. Коли вдома тривалий час немає людини, просто тримайте котел на режимі незамерзання.

4. Внутрішня будова котла

4.1 Загальний вигляд



Рисунок 1

- | | | | |
|-----|--------------------------------|-----|------------------------------|
| 1. | Заглушка вхідного трубопроводу | 12. | Панель дисплея |
| 2. | Клемна колодка | 13. | Магніт |
| 3. | Плата фільтра ЕМС | 14. | Клапан скидання тиску |
| 4. | Плата управління живленням | 15. | Труба теплопостачання |
| 5. | Плата підключення ГВП | 16. | Труба підключення ГВП |
| 6. | Перемикач потоку | 17. | Манометр |
| 7. | Датчик температури на вході | 18. | Датчик температури на виході |
| 8. | Вхідна труба | 19. | Розширювальний бак |
| 9. | Насос | 20. | Друкована плата симістора |
| 10. | Зворотній клапан | 21. | Термовимикач |
| 11. | Кріплення панелі дисплея | | |

4.2 Принципова схема

Однофазна модель, напруга живлення 230 В



Рисунок 2

Трифазна модель, напруга живлення 400 В

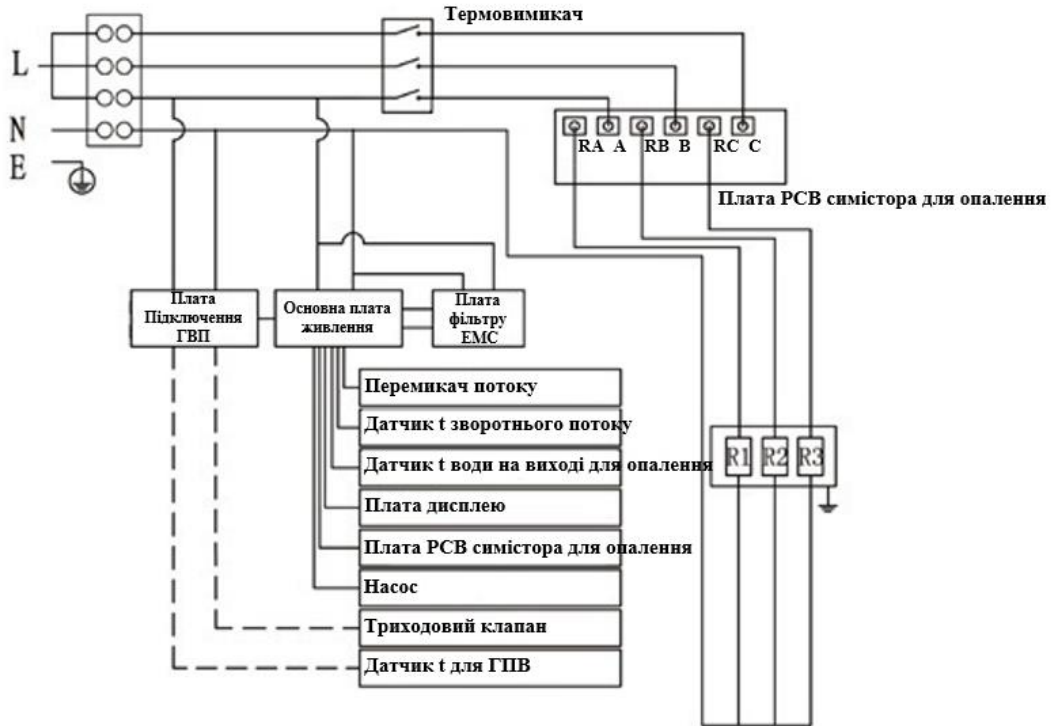

Рисунок 3

5. Технічні характеристики

Таблиця 1

Найменування параметра (характеристики)	Значення параметра (характеристики)					
	PT205 Volt WF		PT207 Volt WF		PT209 Volt WF	
Номінальна потужність, кВт	5,5		7,5		9,5	
Кількість фаз	1	3	1	3	1	3
Напруга живлення, В	230	400	230	400	230	400
Номінальний струм, А	23,9	8,0	32,6	10,9	41,3	13,8
Переріз проводів, мм ²	3×2,5	5×2,5	3×6	5×2,5	3×10	5×2,5
Робоча температура, °С: - у режимі радіатора - у режимі підігріву підлоги	30 ~ 80 30 ~ 60					
Максимальна температура води, °С	80					
Діапазон налаштування різниці температур (вихід-вхід), °С	5~30					
Температура запуску режиму захисту від замерзання, °С, не більше	<8					
Температура відключення режиму захисту від замерзання, °С, не менше	≥10					
Характеристики живлення триходового клапану	230 В змінного струму, 0,5 А					
Характеристики напруги живлення насоса	230 В змінного струму, 0,5 А					
Ємність розширювального бака, м ³ (л)	0,005 (5)					
З'єднання для підключення до клапана підживлення	G1/2"					

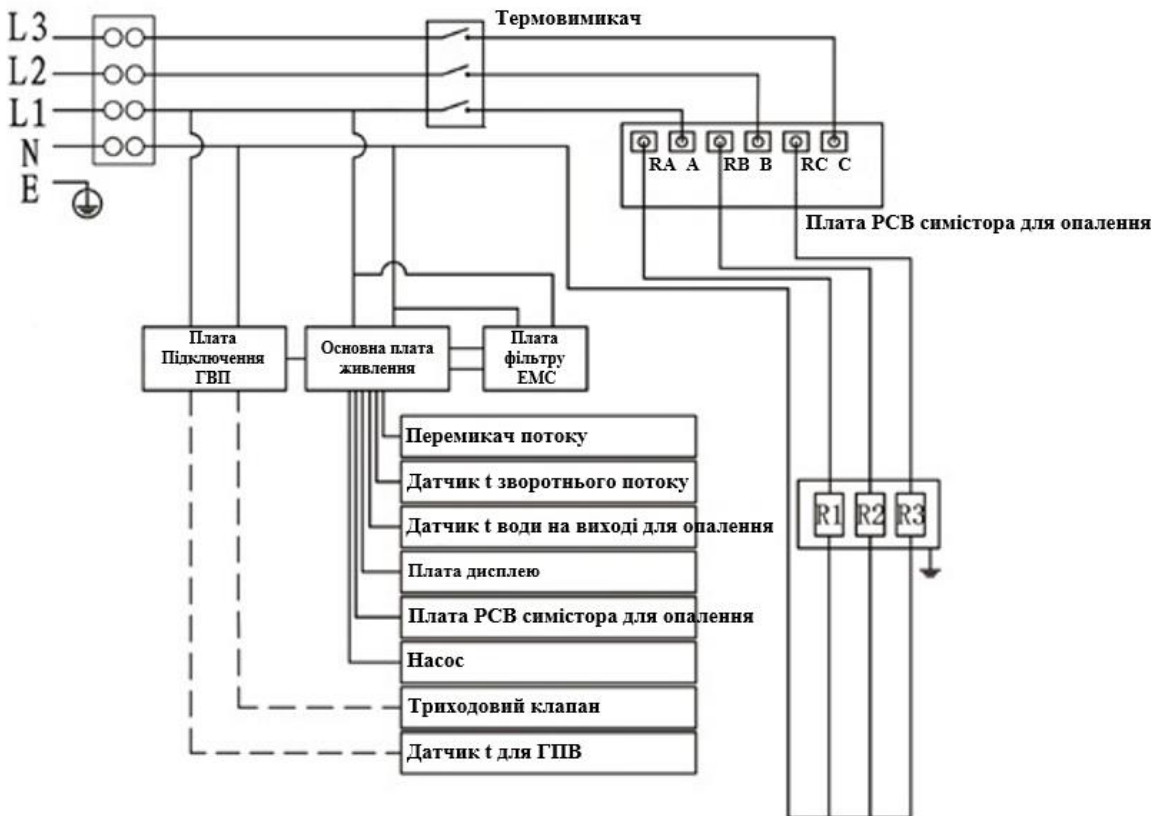
З'єднання для підключення до системи опалення	G3/4"
Габаритні розміри, мм	665x358x218

Таблиця 2

Найменування параметра (характеристики)	Значення параметра (характеристики)					
	PT211 Volt WF		PT213 Volt WF		PT214 Volt WF	
Номінальна потужність, кВт	11		13		14,4	
Кількість фаз	1	3	1	3	1	3
Напруга живлення, В	230	400	230	400	230	400
Номінальний струм, А	47,8	16	56,5	18,8	62,6	20,9
Переріз проводів, мм ²	3×10	5×2,5	3×10	5×2,5	3×12	5×4
Робоча температура, °С: - у режимі радіатора - у режимі підігріву підлоги	30 ~ 80 30 ~ 60					
Максимальна температура води, °С	80					
Діапазон налаштування різниці температур (вихід-вхід), °С	5~30					
Температура запуску режиму захисту від замерзання, °С, не більше	<8					
Температура відключення режиму захисту від замерзання, °С, не менше	≥10					
Характеристики живлення триходового клапану	230 В змінного струму, 0,5 А					
Характеристики напруги живлення насоса	230 В змінного струму, 0,5 А					
Ємність розширювального бака, м ³ (л)	0,005 (5)					

З'єднання для підключення до клапана підживлення	G1/2"
З'єднання для підключення до системи опалення	G3/4"
Габаритні розміри, мм	665x358x218

Таблиця 3

Найменування параметра (характеристики)	Значення параметра (характеристики)			
	PT316 Volt WF	PT320 Volt WF	PT323 Volt WF	PT326 Volt WF
Номінальна потужність, кВт	16	20	23	26
Кількість фаз	3			
Напруга живлення, В	400			
Номінальний струм, А	23,2	28,4	33,3	38
Переріз проводів, мм ²	5x4		5x6	
Робоча температура, °C: - у режимі радіатора - у режимі підігріву підлоги	30 ~ 80 30 ~ 60			
Максимальна температура води, °C	80			
Діапазон налаштування різниці температур, °C	5~30			
Температура запуску режиму захисту від замерзання, °C, не більше	<8			
Температура відключення режиму захисту від замерзання, °C, не менше	≥10			

Характеристики живлення триходового клапану	230 В змінного струму, 0,5 А
Характеристики напруги живлення насоса	230 В змінного струму, 0,5 А
Ємність розширювального бака, м ³ (л)	0,005 (5)
З'єднання для підключення до клапана підживлення	G1/2"
З'єднання для підключення до системи опалення	G3/4"
Габаритні розміри, мм	665x358x218

6. Керівництво по встановленню

6.1 Загальні рекомендації

1. Закріпіть котел у вертикальному положенні на кріпильні гвинти так, щоб вхідний і вихідний патрубки були знизу, дотримуючись відстані від стін і стелі не менше 300 мм.
2. Підключіть котел до системи опалення, обладнаної запірною арматурою.
3. Заповніть систему опалення підготовленою водою, що подовжує строк служби нагрівальних елементів.
4. Видаліть повітря з системи опалення.
5. Підключіть котел до мережі електроживлення.
6. Закріпіть кімнатний термостат відповідно до інструкції з експлуатації.
7. Підключіть кімнатний термостат (за допомогою двох проводів перерізом 2×0,35 мм²) до клеми панелі керування (вхід RP).
8. Після завершення вищевказаних процедур можна запускати котел.

6.2 Рекомендації з механічного монтажу

Крок перший: Позначити місця для отворів для кріплення котла відповідно до схеми рис.4. Просвердлити 3 отвори діаметром 8 мм, відстань між двома суміжними отворами 60 мм. Під ними, на відстані 640 мм просвердлити 2 отвори діаметром 6 мм, відстань між отворами 60 мм (рис.4).

Вкрутіть три розпірних дюбелі в три отвори діаметром 8 мм і два розпірних дюбелі в два отвори діаметром 6 мм дюбелі. (рис.5)



Рисунок 4



Рисунок 5

Крок другий: Вкрутіть три гвинти в три верхніх розпірних дюбелі як показано на рис.6.

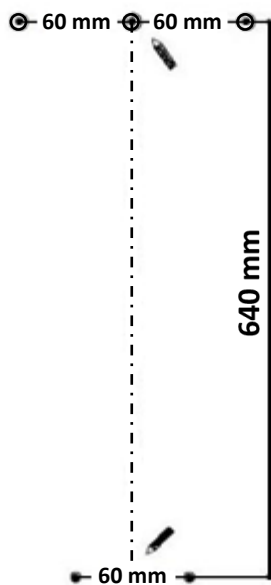

Рисунок 6

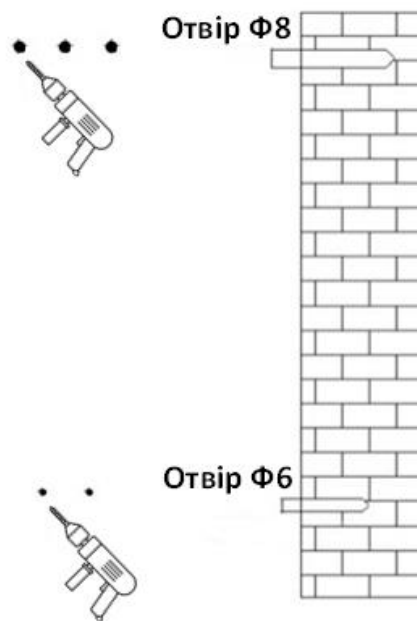
Крок третій: Повісьте котел на три закріплені гвинти. Потім вкрутіть два гвинта в два нижніх розпірних дюбеля (рис.7).

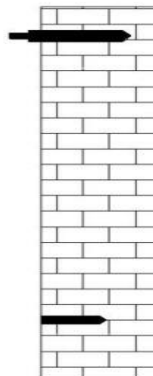

Рисунок 7

6.3 Підключення до системи опалення

Встановіть редуційний клапан на вході теплоносія.

Підключіть трубу подачі теплоносія, трубу подачі води та трубу зворотної води до відповідного з'єднання на котли (рис.8).

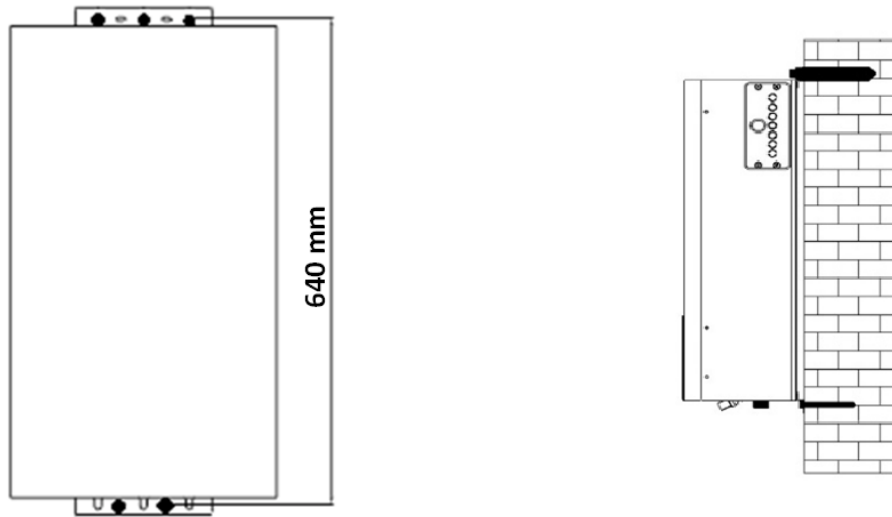

Рисунок 8

6.4 Заповнення системи опалення

Для заповнення системи опалення використовуйте підготовлену воду.

Вода повинна відповідати наступним характеристикам:

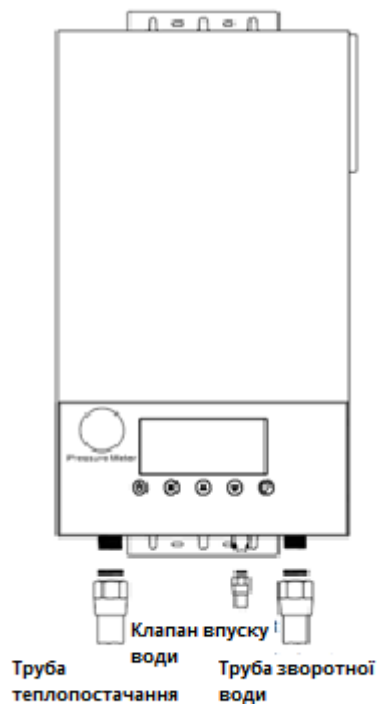
Розчинений кисень, г/м ³	- Не більше ніж 0.05
Вільна вуглекислота, г/м ³	- Відсутня
Значення рН	- 8,3 – 9,5
Завислі речовини, г/м ³	- Не більше 5,0
Жорсткість води, мг-екв/л	- 0,05 – 0,1

Якщо вода не відповідає цим параметрам, необхідно передбачити додаткові пристрої для підготовки води.

Рекомендуємо використовувати дистильовану воду для заповнення системи опалення. Або спеціальні якісні рідини для систем опалення.

Порядок заповнення системи опалення:

- Відкрийте автоматичний повітряний клапан (Рис. 1, поз. 14).
- Відкрийте вентиль заповнення системи опалення. Заповнюйте систему опалення, поки шкала на манометрі не досягне значення 1,5 бар.
- На радіаторах відкрийте спускні вентиля для скидання повітря.
- Після спуску повітря з системи опалення тиск у системі падатиме, в цьому випадку знову відкрийте кран підживлення, поки тиск у системі не досягне 1,5 бар.



ВАЖЛИВО

Після заповнення системи опалення перед запуском котла необхідно запустити циркуляційний насос.

Після включення котла повітря, що залишилося, виходитиме з котла через автоматичний відвідник повітря. В цьому випадку тиск теплоносія падатиме. При падінні тиску до 0,5 бар котел автоматично відключиться і видасть код помилки «низький тиск». У цьому випадку необхідно провести підживлення системи опалення.

Компенсація теплоносія в системі опалення за допомогою підживлення:

Тиск у системі опалення може падати не тільки через вихід повітря, але і через можливі витоки в системі. Якщо тиск у системі падає часто, необхідно звернутися до сервісної служби.



ВАЖЛИВО

Після завершення операцій із заповнення водою закрийте кран підживлення. Якщо кран підживлення залишиться відкритим, це викличе збільшення тиску води в котлі, а після перевищення позначки 3 бар (0,3 Мпа) відбудеться автоматичне відкриття запобіжного клапану, і з нижньої частини котла буде литися вода.



ВАЖЛИВО

Для запобігання попаданню зважених частинок у котел із системи опалення необхідно встановити на зворотній лінії фільтр механічного очищення. При виході з ладу котла через відсутність фільтра на трубі повернення теплоносія ремонт буде вважатися не гарантійним і підлягає оплаті власником обладнання в повному обсязі.

Злив теплоносія із системи опалення:

За необхідності зливу системи опалення необхідно зробити наступне:

- Знеструмте котел.
- Відкрийте всі вентиля на системі опалення, у тому числі, на радіаторах.
- Відкрийте дренажний вентиль, встановлений у самій нижній точці системи опалення.

Коли манометр покаже нульовий тиск води, закрийте дренажний вентиль та інші вентиля.

6.5 Необхідні заходи перед запуском котла

Пуско-налагоджувальні роботи повинні проводити спеціалісти авторизованого сервісного центру. Самостійне введення котла в експлуатацію може призвести до пошкодження пристрою та виходу його з ладу.

Перед першим включенням котла вал циркуляційного насоса необхідно розблокувати.

У разі забиття крильчатки насоса через тривалий простій поза опалювальним сезоном і одночасного недотримання рекомендацій щодо циклічного перемикавання насоса кожні два дні, відновіть правильний рух крильчатки. Для цього скористайтеся викруткою РН2, натисніть і поверніть за годинниковою стрілкою гвинт, розташований посередині передньої панелі насоса, доки робоче колесо насоса не обертатиметься вільно (рис.9).



Рисунок 9

6.6 Підключення до системи електропостачання



Рисунок 10 Підключення до однофазної електромережі

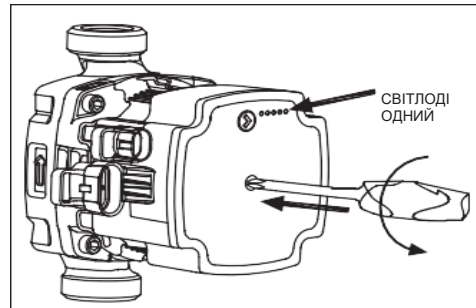

Рисунок 11 Підключення до трифазної електромережі

Примітка. Кабель-адаптер для підключення до однофазної мережі живлення входить до комплекту постачання котла.

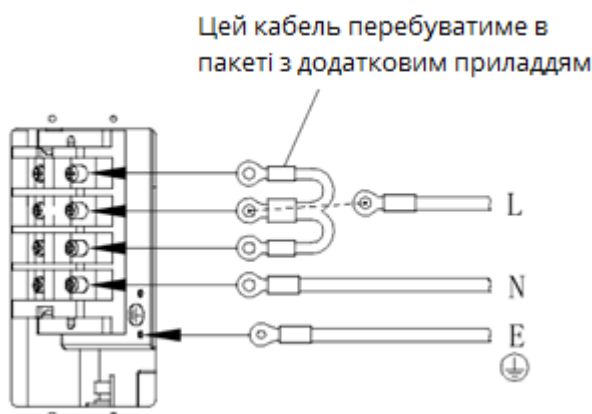
6.7 Підключення кімнатного термостата (опціонально)

Кімнатний термостат (вхід RT, Рис. 12) (датчик кімнатної температури) – Цей необов'язковий елемент відповідає за керування котлом залежно від температури в приміщенні. Термостат має бути активований – за відсутності напруги контакт розмикається, котел припиняє нагрівання. Завдяки таким налаштуванням забезпечуються стабільні параметри системи опалення.

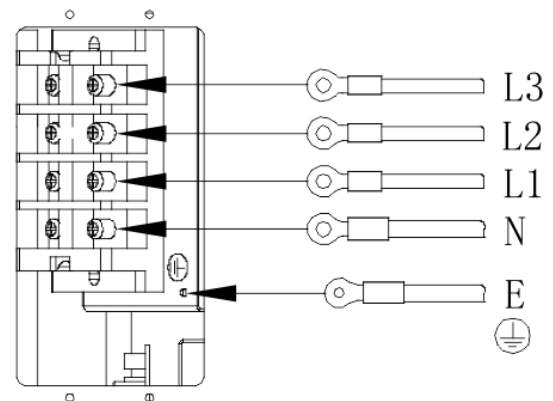
Кімнатний термостат (датчик кімнатної температури) встановлюють в типовому приміщенні будинку (наприклад, у вітальні), подалі від обігрівачів, вікон, дверей

і комунікаційних ліній.

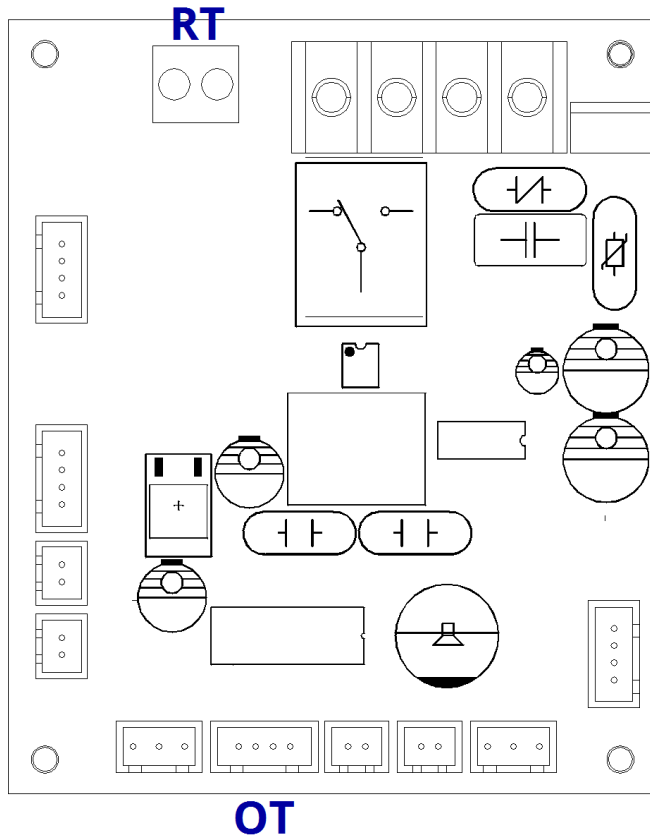

Головна плата керування

Рисунок 12

6.8 Підключення зовнішнього термостата (опціонально)

Зовнішній (вуличний) термостат (вхід OT) – Електропроводка для підключення зовнішнього термостата має бути якомога коротшою. Не розміщуйте цей дріт поблизу кабелю живлення та не допускайте скручування з іншими дротами.

Встановлюйте зовнішній термостат в тіні, на північному або північно-західному фасаді будівлі, подалі від вікон та вентиляторів.

Налаштування режиму зовнішнього термостату (Див. п. 7.4.9)

6.9 Підключення WIFI (опціонально) (рис.13)



Рисунок 13

6.10 Функція ГВП (опціонально)

Котел може забезпечувати нагрів гарячої води для санітарних потреб (ГВП) при підключенні до котла водонагрівача непрямого нагріву (бойлеру) (рис.14) та встановленні плати ГВП в котел (рис. 15).

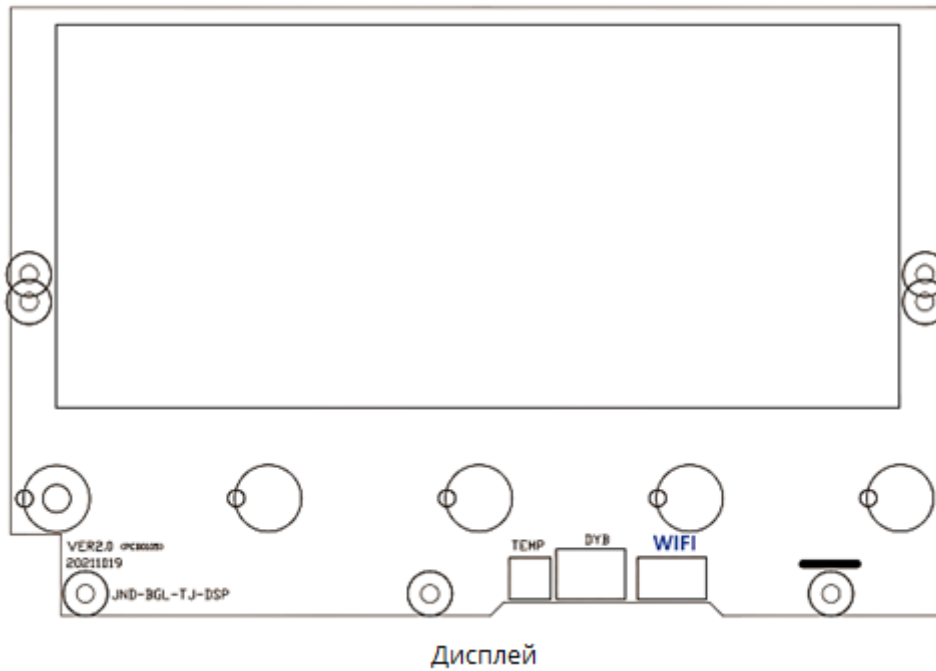

Рисунок 14

У меню котла є налаштування для режиму роботи 3-ходового клапана, робота якого залежить від температури води у водонагрівачі непрямого нагріву (бойлера) (Див. п. 7.4.1).

Перемикання роботи котла на водонагрівач непрямого нагріву (бойлер) здійснюється за допомогою триходового розподільного клапана з приводом. Залежно від використовуваної моделі пристрій слід підключати, як показано на схемі (рис. 15). Клемна колодка триходового клапана: N – дріт синього кольору; OFF – дріт коричневого кольору; ON – дріт чорного кольору.

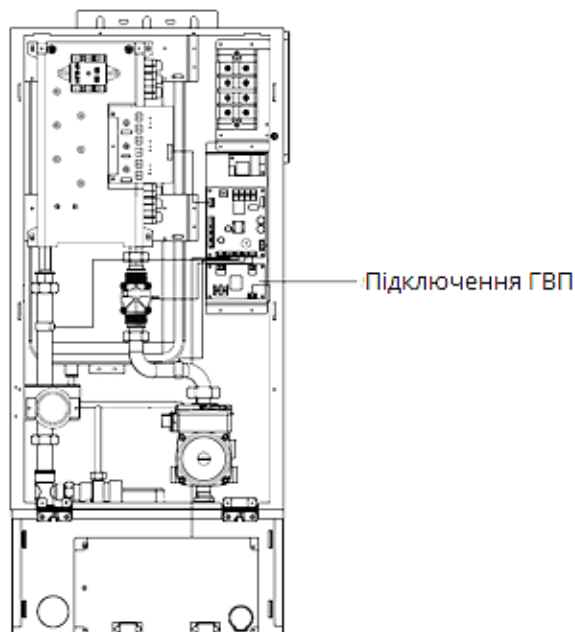

Рисунок 15

Датчик температури є терморезистором з від'ємним температурним коефіцієнтом опору (NTC), який використовується для визначення температури води в водонагрівачі непрямого нагріву (бойлері).

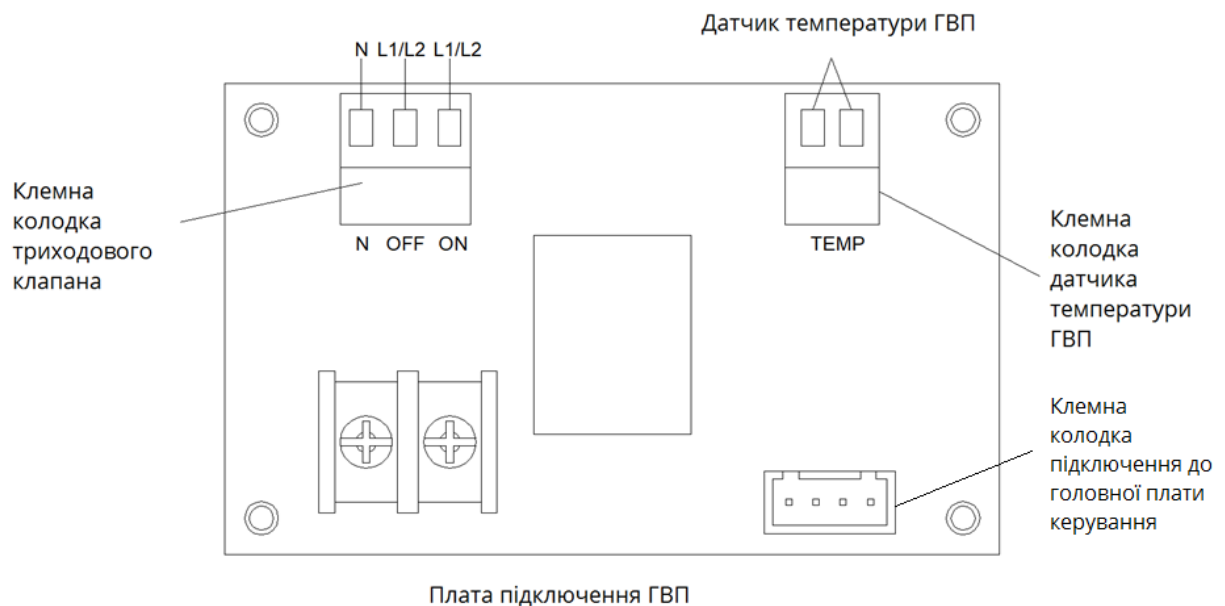

УВАГА

- Вийміть із плати клемні колодки датчика температури та триходового клапана.
- Приєднайте дроти до клемних колодок відповідно до наведених вище інструкцій, потім знову встановіть клемні колодки в плату (рис.16).
- Якщо електричний триходовий клапан переміщається у зворотному напрямку, поміняйте місцями відповідні дроти L1/L2.



Рисунок 16

7. Експлуатація котла



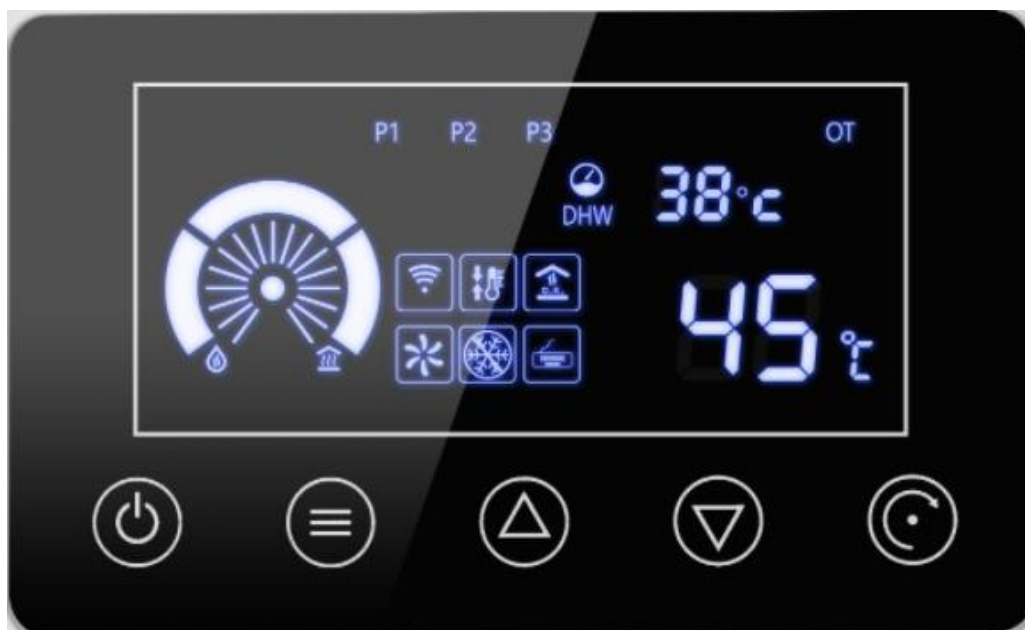

7.1 Пояснення команд і символів на дисплеї (табл.4)



Таблиця 4

№ з/п	Піктограма, індикатор	Опис	Пояснення
1		Індикатор світиться	Індикатор режиму нагрівання системи опалення
2		Індикатор світиться	Індикатор функції нагрівання гарячої води
3		Індикатор світиться	Індикатор різниці температур
4		Індикатор світиться	Індикатор функції захисту від замерзання.
5		Індикатор світиться	Індикатор зовнішнього термостату
6		Індикатор світиться	Індикатор циркуляційного насосу
7		Індикатор світиться	Індикатор нагрівальної камери
8		Індикатор світиться	Індикатор завантаження бойлера
9		Індикатор світиться	Індикатор WIFI
10		Індикатор світиться	Індикатор фактичної температури теплоносія системи опалення
11		Індикатор світиться	Індикатор фактичної температури гарячої води (ГВП)
12		Клавіша ON/OFF	Сенсорна кнопка Увімк./Вимк.
13		-	Сенсорна кнопка збільшення значень на дисплеї
14		-	Сенсорна кнопка зменшення значень на дисплеї
15		-	Сенсорна кнопка Меню
16		-	Ключ EEP (пароль блокування)
17		Індикатор світиться	Індикатор роботи бойлера непрямого нагріву

7.2 Опис символів на LED-дисплеї

Символ	Умови роботи	Спосіб впливу	Функції
 Сенсорна кнопка ON/OFF	При вимкненому / увімкненому котлі	Натиснути і утримувати	Натиснути і утримувати 2 с для УВІМК / ВІМК
	В режимі налаштувань	Одним дотиком	Повернення до попереднього меню
	В режимі Антилегіонелла	Одним дотиком	Вихід з режиму Антилегіонелла
	В стані помилки	Натиснути і утримувати	Натиснути і утримувати 5 с для ВІМК і скидання помилки
 Функціональна сенсорна кнопка	Вимкнений стан	Одним дотиком	Переключити вибраний режим роботи
	Встановити статус меню	Одним дотиком	Перейти до вибраного налаштування
	Стан налаштування пароля блокування (EEP)	Одним дотиком	Перемикання та визначення кожного параметра ЕЕР
	Встановлення потужності і температури	Одним дотиком	Кожне натискання збільшує значення параметра на 1
		Натиснути і утримувати	Налаштування температури продовжує збільшуватися
	Налаштування параметрів системи або стан налаштування режиму	Одним дотиком	Кожне натискання параметри збільшує значення параметра на 1
	Встановлення потужності і температури	Одним дотиком	Кожне натискання зменшує значення параметра на 1
		Натиснути і утримувати	Налаштування температури продовжує зменшуватися
	Налаштування параметрів системи або стан налаштування режиму	Одним дотиком	Кожне натискання зменшує значення параметра на 1

	Вимкнений стан	Натиснути і утримувати	Перехід в налаштування WIFI
 Сенсорна кнопка EEP	Вимкнений стан	Натиснути і утримувати	Натиснути і утримувати 3 с, щоб увійти в налаштування EEP
	Живлення увімкнене. Стан без налаштування	Одним дотиком	Ввести налаштування різниці температур або налаштування температури води в буферному резервуарі

7.3 Операція увімкнення/вимкнення

7.3.1 Операція «Увімкнення»: У стані «Увімкнене живлення, Без налаштування», тобто в режимі очікування та неналаштованому стані торкнутися сенсорної кнопки  і утримувати протягом 2 с. Пристрій увімкнеться.

7.3.2 Операція «Вимкнення»: У налаштованому стані торкнутися кнопки  і утримувати протягом 2 с. Пристрій вимкнеться.

7.4 Операції в робочому режимі

7.4.1 Налаштування різних режимів роботи.



Котел може працювати в 3 режимах:

- Режим «Опалення» (основний): працює тільки для нагріву теплоносія системи опалення;
Якщо в котел встановлено **плату ГВП** і він приєднаний за допомогою **триходового клапана** та **датчика температури** до **водонагрівача непрямого нагріву**, то:
- Режим «Зовнішній ГВП»: теплоносій за допомогою триходового клапана перенаправляється на нагрівання води у водонагрівачі непрямого нагріву;
- Режим «Автоматичне перемикавання»: відбувається автоматичне перемикавання між нагрівом теплоносія системи опалення та нагрівом води у водонагрівачі непрямого нагріву.

Все додаткове обладнання купується окремо.

Встановлення режимів.



1. В режимі очікування (котел підключений до електромережі, але не включений) натиснути кнопку  та утримувати її 3 с, система увійде в меню **PP** (верхні цифри на дисплеї).

2. Кнопкою  вибрати меню налаштування параметрів **0A** (нижні цифри на дисплеї) і, натискаючи кілька разів кнопку , перейти в підменю **d5** (верхні цифри).

3. Потім, натискаючи кнопки  або , вибрати робочий режим (нижні цифри):

00 - режим «Опалення», загориться значок ;

01 - режим «Зовнішній ГВП», загориться значок ;



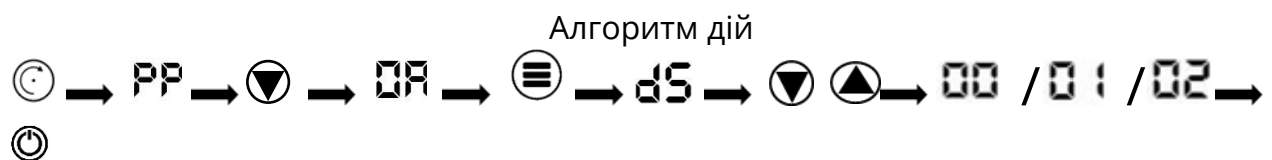

02 - режим «Автоматичного перемикавання», одночасно загоряться значки  і .

4. Для завершення налаштування та збереження параметрів натиснути кнопку .





7.4.2 Режим «Опалення».

1. У включеному стані (обрано **00**, дивись розділ 7.4.1) значок  горить завжди;

2. У режимі робочого налаштування буде відображатися температура води на виході нагрівального елемента. Натиснути кнопку  або , щоб увійти в режим налаштування температури на виході, а потім знову натиснути кнопку  або  для вибору температури води для опалення.

3. У режимі налаштування температури води на виході або в робочому стані при включеному живленні один раз коротко натиснути функціональну клавішу ,

щоб перейти в режим налаштування **різниці температур**, значок  буде блимати, а потім натиснути кнопку  або , щоб встановити різницю температур. Діапазон значень різниці температур: 5C° - 30C°.









Якщо, у режимі «Опалення», котел не нагріває теплоносій до встановленої температури, слід перевірити значення встановленої різниці температур.







4. Кнопка  циклічно вибирає режим налаштування температури води на виході чи режим налаштування різниці температур.

5. Після завершення налаштувань, якщо протягом 3 с не буде натиснута жодна кнопка, система вийде з режиму налаштування і автоматично збереже задані параметри.





7.4.3 Режим роботи «Зовнішній ГВП».

1. У включеному стані (обрано , дивись розділ 7.4.1) значок водонагрівача непрямого нагріву  горить завжди.
2. У режимі робочого налаштування нижні цифри відображають температуру води на виході нагрівального елемента, а верхні – температуру води в водонагрівачі непрямого нагріву.
3. Для встановлення бажаної температури в водонагрівачі непрямого нагріву натиснути кнопку  або , щоб увійти в режим налаштування температури води в водонагрівачі, а потім, знову натиснути кнопку  або , щоб відрегулювати температуру.
4. В робочому стані котла однократне натискання клавіші  відобразить температуру води у водонагрівачі непрямого нагріву.
5. Після завершення налаштувань, якщо протягом 3 с не буде натиснута жодна кнопка, система вийде з режиму налаштування і автоматично збереже задані параметри.

7.4.4 Режим «Автоматичне перемикання».

1. У включеному стані (обрано , дивись розділ 7.4.1) горять значки  і .
2. У цьому стані котел автоматично визначить, чи потрібно підвищувати температуру в водонагрівачі непрямого нагріву. Якщо так, то температура води в водонагрівачі підвищуватиметься до заданої температури (значок  буде горіти постійно, значок  буде блимати); якщо ні, котел перейде в режим «Опалення» (значок  буде блимати, значок  буде горіти постійно).
3. В режимі робочого налаштування котел буде відображати температуру води на виході нагрівального елемента. Натиснути кнопку  або , щоб увійти в режим налаштування, а потім знову натиснути кнопку  або  для регулювання температури теплоносія.
4. В режимі налаштування температури води на виході із системи опалення або у робочому стані при включеному живленні натиснути функціональну кнопку , щоб переключитися в режим налаштування **різниці температур**, а потім натиснути кнопку  або  щоб встановити різницю температур.

5. При натисканні функціональної кнопки  система циклічно вибирає налаштування стану між налаштуванням температури вихідної води та налаштуванням **різниці температур**.

6. Для встановлення температури води в водонагрівачі, у стані налаштування різниці температур натиснути ще раз функціональну кнопку  для відображення температури води в водонагрівачі непрямого нагріву (значок нагріву  загориться, значок ГВП  завжди буде світитися), а потім натиснути кнопку  або .



7. Після завершення налаштувань, якщо протягом 3 с не буде натиснута жодна кнопка, система вийде з режиму налаштування і автоматично збереже задані параметри.





7.4.5 Функція автоматичної стерилізації.

Під час роботи котла в режимі «Зовнішній ГВП» або «Автоматичне перемикавання» протягом тижня і більше або при включенні котла заново після його відключення автоматично запускається програма стерилізації ємнісного водонагрівача (Антилегіонелла). Котел нагріватиме воду в бойлері, на дисплеї буде світитися синім світлом символ  (Нагрів ГВП).

Після досягнення температури води у бойлері 65 °С, насос продовжить працювати протягом 1 хв., після чого вийде з програми стерилізації і увійде в нормальний режим роботи.

7.4.6 Налаштування рівня потужності нагрівального елемента котла.

1. В режимі очікування (котел підключений до електромережі, але не включений) натиснути кнопку  та утримувати її 3 с, система увійде в меню  (верхні цифри на дисплеї).

2. Кнопкою  вибрати меню налаштування параметрів  (нижні цифри на дисплеї) і, натискаючи кілька разів кнопку , перейти в підменю  (верхні цифри).

3. Потім, натискаючи клавішу , вибрати рівень потужності (нижні цифри):

 - 50% від загальної потужності;

 - 80% від загальної потужності;

 - 100% від загальної потужності.

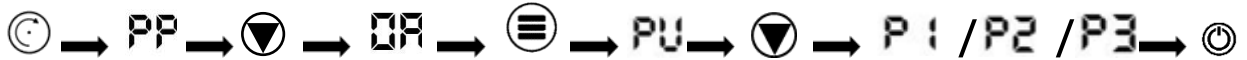

4. Для завершення налаштування та збереження параметрів натиснути клавішу .

Алгоритм дій



7.4.7 Налаштування режимів «Радіаторне опалення» і «Тепла підлога».

В режимі очікування (котел підключений до електромережі, але не включений) натиснути кнопку  та утримувати її 3 с, система увійде в меню **PP** (верхні цифри на дисплеї).

1. Кнопками  (встановлює значення зліва \rightarrow **00**) та  (встановлює значення справа **00** \leftarrow), вибрати меню налаштування параметрів **бЕ** (нижні цифри на дисплеї) і, натискаючи кілька разів кнопку , перейти в підменю **дП** (верхні цифри).

2. Потім, натискаючи кнопки  або , вибрати режим (нижні цифри):

00

- режим «Радіаторне опалення» (Робоча температура, °С: 30-80);

01

- режим «Тепла підлога» (Робоча температура, °С: 30-60).





3. Для завершення налаштування та збереження параметрів натиснути кнопку .



Алгоритм дій



7.4.8 Налаштування режимів роботи насосу.

1. В режимі очікування (котел підключений до електромережі, але не включений) натиснути кнопку  та утримувати її 3 с, система увійде в меню **PP** (верхні цифри на дисплеї).

2. Кнопками  (встановлює значення зліва \rightarrow **00**) та  (встановлює значення справа **00** \leftarrow) вибрати меню налаштування параметрів **бЕ** (нижні цифри на дисплеї) і, натискаючи кілька разів кнопку , перейти в підменю **Сь** (верхні цифри), загориться індикатор насосу .

3. Потім, натискаючи кнопки  або , вибрати режим (нижні цифри):

00

- насос працює 1 хв, потім стоїть 3 хв;

01

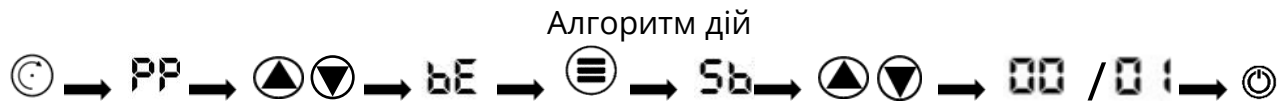

- насос працює весь час.

4. Для завершення налаштування та збереження параметрів натиснути кнопку .





7.4.9 Налаштування режиму зовнішнього термостату.

1. В режимі очікування (котел підключений до електромережі, але не включений) натиснути кнопку  та утримувати її 3 с, система увійде в меню **PP** (верхні цифри на дисплеї).

2. Кнопками  (встановлює значення зліва \rightarrow **00**) та  (встановлює значення справа **00** \leftarrow) вибрати меню налаштування параметрів **bE** (нижні цифри на дисплеї) і, натискаючи кілька разів кнопку , перейти в підменю **tC**

(верхні цифри), загориться індикатор зовнішнього термостату .

3. Потім, натискаючи кнопки  або , вибрати режим зовнішнього термостату (нижні цифри):

00 - режим зовнішнього термостату вимкнено;

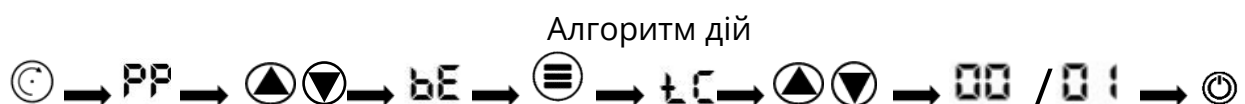

01 - режим зовнішнього термостату ввімкнено.

4. Для завершення налаштування та збереження параметрів натиснути кнопку .



7.4.10 Налаштування режиму виявлення потоку води. (Для переключення на режим «ГВП» при режимі «Автоматичне перемикавання». Якщо котел не виявляє потоку води в системі водопостачання, він не активує режим «ГВП». Єдина функція цього параметра полягає в тому, що код помилки E5 не відобразиться, якщо цей параметр вимкнено.)

1. В режимі очікування (котел підключений до електромережі, але не включений) натиснути кнопку  та утримувати її 3 с, система увійде в меню **PP** (верхні цифри на дисплеї).

2. Кнопками  (встановлює значення зліва \rightarrow **00**) та  (встановлює значення справа **00** \leftarrow) вибрати меню налаштування параметрів **bE** (нижні

цифри на дисплеї) і, натискаючи кілька разів кнопку , перейти в підменю **SL** (верхні цифри).

3. Потім, натискаючи кнопки  або , вибрати режим (нижні цифри):

00 - режим виявлення потоку води ввімкнено;

01 - режим виявлення потоку води вимкнено.

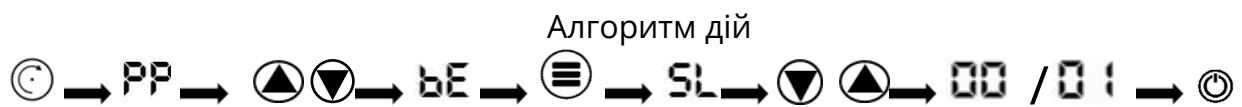

4. Для завершення налаштування та збереження параметрів натиснути клавішу .



7.4.11 Налаштування енергозбереження та розумного режиму.

(Режим енергозбереження - котел переходить в режим очікування через 10 хвилин після досягнення заданої температури води на виході; розумний режим - котел перейде в режим очікування, коли температура зворотної води досягне заданої температури - різниці температур.)

1. В режимі очікування (котел підключений до електромережі, але не включений) натиснути кнопку  та утримувати її 3 с, система увійде в меню **PP** (верхні цифри на дисплеї).

2. Кнопкою  вибрати меню налаштування параметрів **0A** (нижні цифри на дисплеї) і, натискаючи кілька разів кнопку , перейти в підменю **0U** (верхні цифри).

3. Потім, натискаючи кнопку , вибрати режим (нижні цифри):





00 - розумний режим- котел перейде в режим очікування, коли температура зворотної води досягне заданої температури - різниці температур;

01 - режим енергозбереження - котел переходить в режим очікування через 10 хвилин після досягнення заданої температури води на виході.

4. Для завершення налаштування та збереження параметрів натиснути кнопку .



7.4.12 Налаштування режиму WIFI.

1. Підключіть WIFI модуль до роз'єму WIFI на внутрішній стороні панелі дисплея котла. WIFI модуль входить до комплекту постачання котла.
2. В режимі очікування (котел підключений до електромережі, але не включений) натиснути кнопку  та утримувати її 3 с, система увійде в меню **PP** (верхні цифри на дисплеї).
3. Кнопками  (встановлює значення зліва **→ 00**) та  (встановлює значення справа **00 ←**) вибрати меню налаштування параметрів **RS** (нижні цифри на дисплеї) і, натискаючи кілька разів кнопку , перейти в підменю **F I** (верхні цифри).
4. Потім, натискаючи кнопку , вибрати режим (нижні цифри):







00 - режим WIFI вимкнено;

01 - режим WIFI ввімкнено.

5. Для завершення налаштування та збереження параметрів натиснути клавішу .



7.4.13 Налаштування функції пам'яті при вимкненні живлення.

1. В режимі очікування (котел підключений до електромережі, але не включений) натиснути кнопку  та утримувати її 3 с, система увійде в меню **PP** (верхні цифри на дисплеї).
2. Кнопками  (встановлює значення зліва **→ 00**) та  (встановлює значення справа **00 ←**) вибрати меню налаштування параметрів **BE** (нижні цифри на дисплеї) і, натискаючи кілька разів кнопку , перейти в підменю **AL** (верхні цифри).
3. Потім, натискаючи кнопки  або , вибрати режим (нижні цифри):

00 - функцію пам'яті при вимкненні живлення ввімкнено;







01 - функцію пам'яті при вимкненні живлення вимкнено.

4. Для завершення налаштування та збереження параметрів натиснути кнопку .

Алгоритм дій



7.4.14 Відновлення налаштувань за замовчуванням.

1. В режимі очікування (котел підключений до електромережі, але не включений) натиснути кнопку  та утримувати її 3 с, система увійде в меню **PP** (верхні цифри на дисплеї).
2. Кнопками  (встановлює значення зліва ) та  (встановлює значення справа ) вибрати меню налаштування параметрів **F8** (нижні цифри на дисплеї) і, натиснув кнопку , активувати відновлення налаштувань за замовчуванням.

Алгоритм дій



Якщо котел не підключено до водонагрівача непрямого нагріву, то, після відновлення налаштувань за замовчуванням, при включенні може видаватися помилка **EC**. Це означає, що за замовчуванням встановлено режим «Зовнішній ГВП». Зайдіть в налаштування, та встановіть режим роботи «Опалення» (див. п. 7.4.1).

7.5. Керування котлом за допомогою додатка в смартфоні.

7.5.1. Перше підключення та первинні налаштування

1. Підключити WIFI модуль до певного роз'єму на зворотній стороні панелі дисплея котла

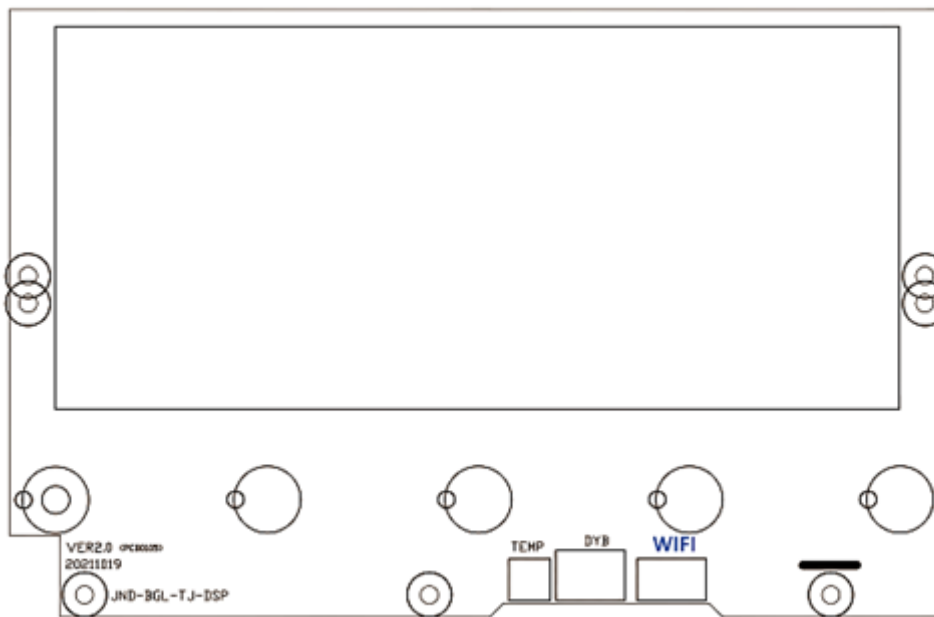

Дисплей

Рисунок 17

2. Перевірити чи включено режим WIFI у налаштуваннях котла (див. п. 7.4.12).
3. Увімкнути функції WIFI та Bluetooth на смартфоні, після чого підключіться до своєї домашньої точки доступу WIFI. Точка доступу WIFI повинна мати можливість нормально підключатися до Інтернету (рис.18).



Рисунок 18

4. Завантажити додаток "TUYA" APP на смартфон. На корпусі дротового модуля WIFI надруковано QR-код, відсканувати його (також, можна використати рис.19):

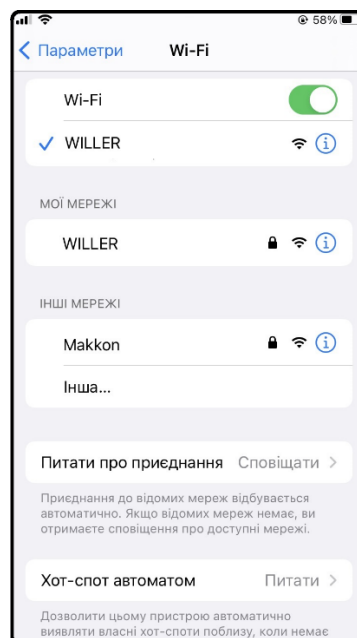

Рисунок 19

5. Зареєструватися у додатку "TUYA" APP.



6. В режимі очікування котла натиснути і утримувати кнопку , значок  буде блимати. Це означає, що котел переходить в режим пошуку мережі WIFI, якщо мережа WIFI успішно працює (рис. 20).



Рисунок 20

7. Відкрити додаток "TUYA" APP, увійти в основний інтерфейс, натиснути у правому верхньому кутку інтерфейсу "Додати пристрій"; смартфон увійде в "Автоматичний пошук пристрою" (рис. 21)



Рисунок 21

8. Якщо з'явиться повідомлення «Увімкнути Bluetooth» зробити наступне:

8.1. Натиснути на повідомлення «Увімкнути Bluetooth» (рис.22);

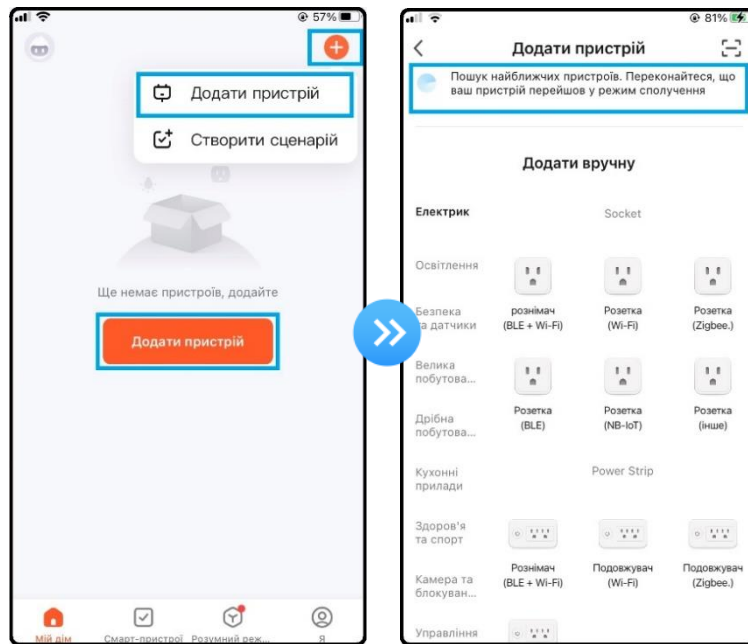

Рисунок 22

8.2. Під написом «Надайте дозвіл “Пристрою поблизу”» натиснути на «Перейти до налаштування» (рис.23);



Рисунок 23

8.3. Натиснути «Дозволи» (рис.24);

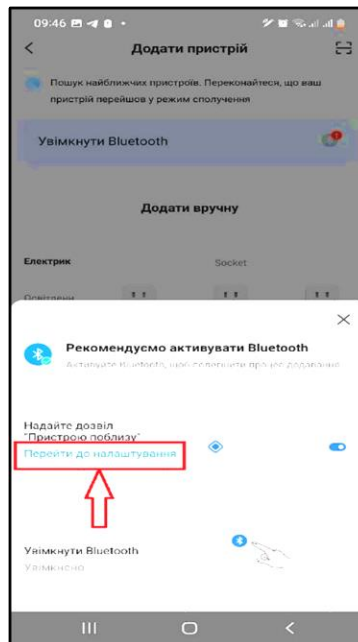

Рисунок 24

8.4. У «Дозвіл "Пристрою поблизу"» встановити «Дозволити» (рис.25);

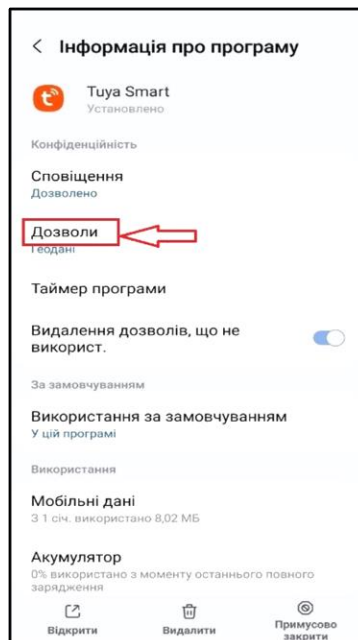

Рисунок 25

8.5. Повернутися на головну сторінку додатку (рис.26).

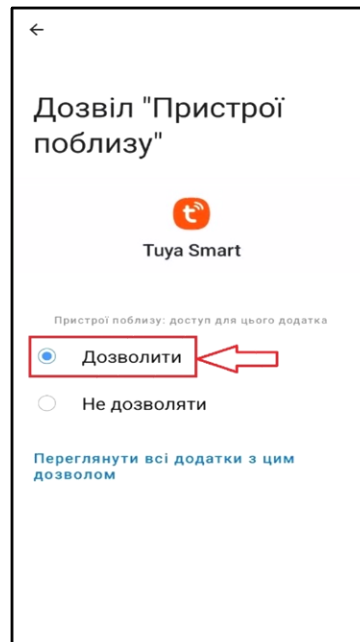

Рисунок 26

9. Знайти зображення електричного котла, а потім натиснути на його зображення, щоб безпосередньо увійти в стан підключення пристрою. Інтерфейс користувача виглядає наступним чином (рис.27):

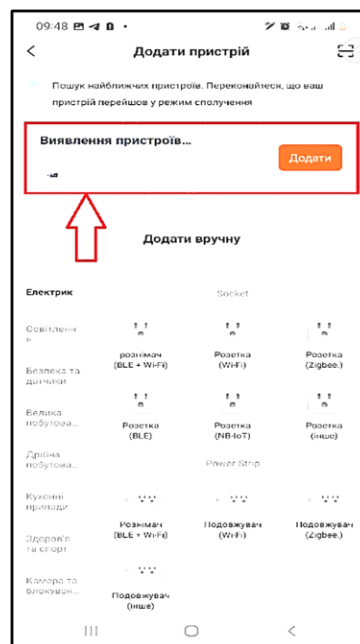

Рисунок 27

7.5.2. Робота з програмною функцією.

Після успішного підключення пристрою треба увійти в інтерфейс роботи котла (Назва пристрою, що змінюється) (рис. 28).

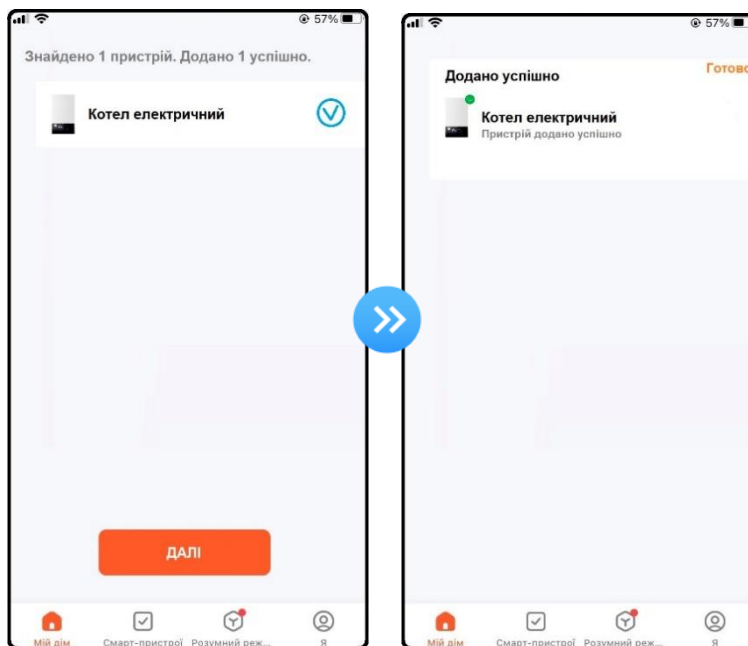

Рисунок 28



Після первинного налаштування, керувати котлом можна буде використовуючи мобільний інтернет.

Можливе використання до 20 облікових записів.

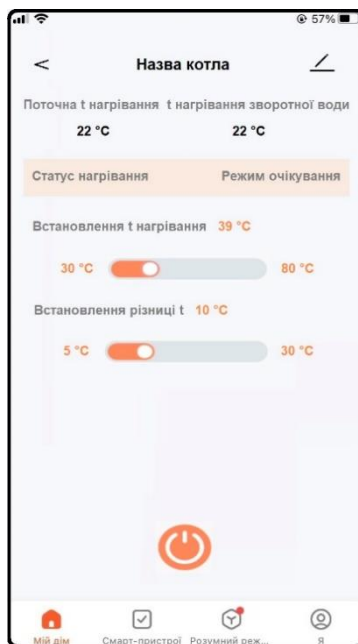

Якщо відбувся збій і котел у мобільному додатку перестав додаватися, необхідно відключити WIFI модуль від роз'єму на зворотній стороні панелі дисплея котла та, через деякий час, увімкнути його знову.

8. Усунення несправностей

Код помилки	Аналіз причини	Спосіб усунення
E1	<p>А. Втрата зв'язку між датчиком температури води на виході з котла та головною платою управління</p> <p>Б. Обрив або коротке замикання ланцюга датчика температури на виході системи опалення</p>	<p>А. Закріпіть з'єднувальний кабель</p> <p>Б. Замініть датчик температури</p> <p>В. Зверніться до авторизованого сервісного центру</p>
E2	<p>А. Втрата зв'язку між датчиком температури зворотної води на виході з котла та головною платою управління</p> <p>Б. Обрив або коротке замикання ланцюга датчика температури зворотної води системи опалення</p>	<p>А. Закріпіть з'єднувальний кабель</p> <p>Б. Замініть датчик температури</p> <p>В. Зверніться до авторизованого сервісного центру</p>
E3	<p>А. Ненормальний опір датчика температури теплоносія на виході з котла.</p> <p>Б. Згорів симістор при сухому нагріванні або перегрів при температурі теплоносія більше або дорівнює 95 °C</p>	<p>А. Замініть датчик температури на виході з котла, якщо вода не нагрівається, але символ E3 світиться.</p> <p>Б. Замініть симістор, якщо розрив ланцюга</p> <p>В. Зверніться до авторизованого сервісного центру</p>

E5	<p>А. Втрата з'єднання між витратоміром та платою управління.</p> <p>Б. Крильчатка насосу заблокована або насос вийшов з ладу.</p> <p>В. Несправний витратомір.</p> <p>Г. Скупчення повітря в трубах, засмітилися фільтри.</p>	<p>А. Перевірте з'єднання між витратоміром та платою управління.</p> <p>Б. Розблокуйте насос або замініть його.</p> <p>В. Замініть витратомір.</p> <p>Г. Видаліть повітря з труб і прочистіть фільтр.</p> <p>Д. Зверніться до авторизованого сервісного центру .</p>
EA	<p>Напруга джерела живлення головної плати $\geq 300 \text{ V } (\pm 10 \text{ V})$</p>	<p>А. Переконайтеся, що напруга живлення не вище 250 В .</p>
Eс (тільки для режиму ГВП)	<p>А. Порушено з'єднання між датчиком температури та блоком управління ємнісним водонагрівачем.</p> <p>Б. Несправність датчика температури, пов'язаного з ємнісним водонагрівачем або буферним баком.</p>	<p>А. Перевірте з'єднувальний кабель.</p> <p>Б. Замініть датчик температури .</p> <p>В. Зверніться до авторизованого сервісного центру.</p>
Ed (тільки для режиму ГВП)	<p>Температура води у ємнісному або буферному баках $\geq 95 \text{ }^\circ\text{C}$</p>	<p>А. Замініть датчик температури .</p> <p>Б. Зверніться до авторизованого сервісного центру .</p>

9. Технічне обслуговування

9.1. При експлуатації пристрою необхідно не менше одного разу на сезон (щорічно) проводити технічне обслуговування:

- перевіряти надійність кріплень кабелів, проводів;
- затягування різьбових з'єднань, відсутність протікання;
- контроль робочого тиску системи;
- перевірка основних робочих режимів системи опалення,
- очищення від бруду та пилу пристрою.

9.2. Технічне обслуговування та ремонт повинні виконуватись фахівцями авторизованих сервісних центрів.

9.3. Технічне обслуговування проводиться лише після повного знеструмлення електричного котла.

9.4. За придбанням запасних частин слід звертатися до авторизованих сервісних центрів, або у представництво виробника.

10. Гарантійні зобов'язання

За наявності правильно заповненого гарантійного талону виробник надає гарантію на виріб протягом 24 місяців з дня введення в експлуатацію, але не більше ніж 30 місяців від дати продажу. Строк служби котла (строк експлуатації) – 8 років.

Для отримання гарантійного обслуговування необхідно дотримуватися наступного:

10.1. Котел експлуатувати відповідно до даного Керівництва, стандартів та інших нормативів. Виробник не несе відповідальності за збитки, що виникли через неналежне використання котла.

10.2. Надати правильно та повністю заповнений у встановленому порядку гарантійний талон.

10.3. Надати записи (Акти) про монтаж, введення в експлуатацію, про всі гарантійні та післягарантійні ремонти, про періодичні огляди, обслуговування та налаштування котла, які мають бути зазначені у додатку до гарантійного талону (зворотній бік гарантійного талона).

10.4. При відсутності своєчасного періодичного технічного обслуговування (ТО), втрачається право на гарантійне обслуговування. Дана гарантія не поширюється на періодичне технічне обслуговування (ТО) і дефекти, що виникли через відсутність ТО, а також при несвоєчасному або неповному ТО.

10.5. Монтаж, введення в експлуатацію, періодичні огляди, налаштування, гарантійний та післягарантійний ремонт котла може проводити лише сервісна організація, уповноважена виробником, або спеціалісти, що мають підтверджену відповідну кваліфікацію.

10.6. Опалювальна система повинна відповідати проекту, виконаному відповідно до вимог стандартів та правил, що діють у державі.

10.7. Будь - які втручання у конструкцію котла заборонені та ведуть до втрати гарантійних зобов'язань

10.8. Дана гарантія недійсна, якщо буде затертий, вилучений чи змінений товарний знак чи серійний номер пристрою. Модель та серійний номер, вказані на ідентифікаційній табличці електричного котла, повинні відповідати даним, внесеним Продавцем в Гарантійний талон.

10.9. При ремонті або заміні дефектних вузлів чи агрегатів гарантійний термін на обладнання загалом не оновлюється. Дефектний вузол або деталь, замінені за гарантією, переходять у власність виробника, який підтримує гарантійні зобов'язання.

10.10. Гарантія на замінені деталі складає 6 місяців від дати заміни і не поширюється на виріб загалом та незамінені раніше частини.

10.11. Претензії щодо роботи котла або його поломки через підвищену агресивність води або відкладення котельного каменю (накипу) не приймаються. Якість теплоносія повинна відповідати вимогам цієї інструкції.

10.12. Ущільнювачі та теплоізоляція піддаються природному зносу, є витратним матеріалом і не підпадають під гарантійні зобов'язання.

10.13. Гарантія стосується лише виробничих дефектів та дефектів матеріалу, та не поширюється на пошкодження, що виникли під час транспортування та пошкодження, спричинені невідповідним поводженням з виробом.

10.14. У разі недотримання наведених у цій інструкції вимог власник виробу позбавляється права на гарантію. Виробник залишає за собою право внесення в конструкцію виробу змін, які можуть бути не вказані в цій інструкції.

10.15. Для надійної та безпечної роботи обладнання обов'язкове використання стабілізатора напруги. У разі відсутності стабілізатора напруги виробник не несе гарантійних зобов'язань за пошкодження пристрою, або неналежну його роботу.

10.16. Гарантійне обслуговування не надається, якщо дефекти виникли через замерзання, навіть однократних перевищень максимально допустимих параметрів (електро- та водопостачання), що вказані на ідентифікаційній табличці

10.17. Про несправність необхідно негайно інформувати офіційного представника.



УВАГА

10.18. У разі виявлення пошкоджень чи некоректної роботи пристрою категорично забороняється самостійно демонтувати пристрій до приїзду фахівця уповноваженого сервісного центру.

10.19. Порядок надання гарантійних послуг зазначено у гарантійному талоні.

10.20. Дана гарантія розповсюджується тільки на територію України та на пристрої, що були придбані на території України.

З умовами гарантійних зобов'язань ознайомлений (а).

Дата:

Підпис: _____

Гарантійний талон Котел електричний настінний одноконтурний

Гарантійний строк експлуатації **24-місяці з дати введення в експлуатацію** за умови виконання правил та рекомендацій з монтажу та експлуатації, що викладені в Керівництві з експлуатації, та своєчасному проведенні періодичного технічного обслуговування.

Найменування продавця, адреса та код:

Найменування, марка, серія та модель електричного котла:

Серійний (заводський) номер: _____

Дата виготовлення

**закодовано в серійному номері: третя та четверта цифри серійного номера - рік (2022 якщо 22), дві наступні цифри - місяць.*

Дата продажу: «_____» _____ 20__ року.

М. П.

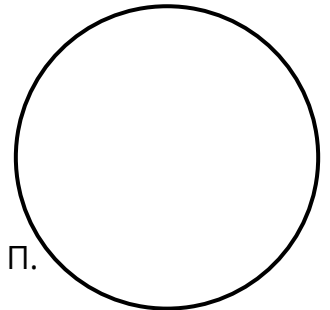

Підпис продавця: _____

Заборонено вносити в Гарантійний талон будь-які зміни, стирати або переписувати внесені в нього дані!

Якщо під час експлуатації котла будуть виявлені будь-які недоліки товару, які не пов'язані з його нормальним використанням відповідно до вимог Керівництва з експлуатації, зверніться до уповноваженої сервісної організації виробника (продавця).

Також, Ви маєте право зареєструвати товар та отримати електронний гарантійний талон на офіційному вебсайті виробника (представника) за посиланням: <https://service.willer.ua>.

З усіма документами та інформацією відносно експлуатації технічних складних побутових товарів та гарантійного талону Ви можете ознайомитись та отримати в електронному вигляді зайшовши на офіційний сайт виробника за посиланням: <https://service.willer.ua>.

Виробник (продавець) зобов'язаний на вимогу споживача надати вищевказані документи в паперовому вигляді.



Перелік уповноважених сервісних організацій за посиланням:

- www.willer.ua/service

Для отримання консультації Ви можете звернутися в технічну підтримку:

- **+380 (44) 593-26-16**
- support@willer.ua

Зворотний бік гарантійного талона

(Заповнює виконавець)

Товар прийнято на гарантійне обслуговування:

_____ (найменування підприємства – виконавця робіт з гарантійного обслуговування, юридична адреса)

Дата взяття товару на гарантійний облік:

_____ (рік, місяць, число)

Номер, за яким товар взято на гарантійний облік:

_____ (прізвище, ім'я, по батькові відповідальної особи виконавця)

_____ (підпис)

М. П.

Облік робіт з технічного обслуговування та гарантійного ремонту

Дата	Опис недоліків	Зміст виконаної роботи, найменування і тип змінених комплектуючих виробів, складових частин	Підпис виконавця, печатка
		<i>Монтаж, введення в експлуатацію, інструктаж власника.</i>	

Гарантійний термін експлуатації продовжено до _____ 20__ р.

Гарантійний термін експлуатації продовжено до _____ 20__ р.

Гарантійний термін експлуатації продовжено до _____ 20__ р.

Гарантійний термін експлуатації продовжено до _____ 20__ р.

Гарантійний термін експлуатації продовжено до _____ 20__ р.

_____ (прізвище, ім'я, по батькові відповідальної особи виконавця)

_____ (підпис) М.П.

Товар уцінено:

_____ (дата і номер опису-акта уцінення товару)

Нова ціна, грн:

_____ (сума словами)

_____ (прізвище, ім'я, по батькові відповідальної особи виконавця)

_____ (підпис) М.П.

Для нотаток



WILLER
HEATING EQUIPMENT

