

**HYUNDAI**

**ЕЛЕКТРИЧНИЙ ВОДОНАГРІВАЧ  
ELECTRIC WATER HEATER  
CYLINDER SERIES**

**HWH30RDUА  
HWH50RDUА  
HWH80RDUА  
HWH100RDUА  
HWH120RDUА**

**Інструкція з встановлення та експлуатації**



**GENUINE PRODUCT OF  
HYUNDAI CORPORATION**

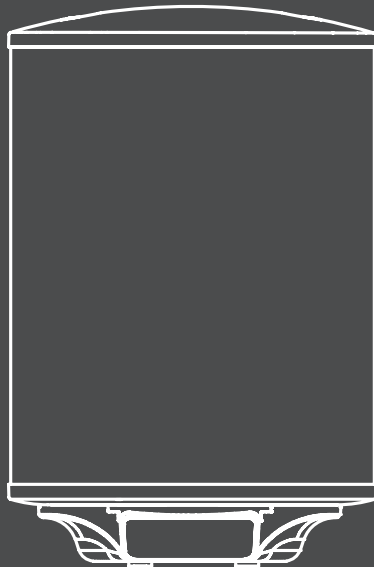



## Загальні зауваження

- Встановлення та технічне обслуговування повинні виконуватися кваліфікованими професіоналами або авторизованими спеціалістами АСЦ.
- Виробник не несе відповідальності за будь-які пошкодження або несправності, спричинені неправильним встановленням або недотриманням інструкцій, наведених у цій брошурі.
- Для отримання докладніших вказівок щодо встановлення та технічного обслуговування зверніться до наступних розділів.

## ЗМІСТ

| НАЗВА                                 | СТОРІНКА |
|---------------------------------------|----------|
| 1.Заходи безпеки.....                 | (2)      |
| 2.Зберігання.....                     | (6)      |
| 3.Транспортування.....                | (6)      |
| 4.Утилізація приладу.....             | (6)      |
| 5.Інформація про прилад .....         | (8)      |
| 6.Комплектація .....                  | (9)      |
| 7.Технічні характеристики.....        | (9)      |
| 8.Встановлення приладу.....           | (11)     |
| 9.Методи використання .....           | (13)     |
| 10.Технічне обслуговування .....      | (15)     |
| 11.Діагностика та ремонт.....         | (16)     |
| 12.Інформація про відповідність ..... | (16)     |
| 13. Гарантійні зобов'язання .....     | (17)     |

## Символи, які використовуються в інструкції

| Символ  | Значення  |
|---|---|
|  | Недотримання цих вимог може призвести до тяжких травм, аж до смертельного наслідку. |
|  | При недотриманні цих вимог може бути завдано шкоди майну, рослинам або тваринам.    |

# 1. ЗАХОДИ БЕЗПЕКИ

- Перед початком експлуатації, будь ласка, уважно прочитайте інструкцію з встановлення і використання. Зберігайте посібник для подальшого використання
- Водонагрівач повинен встановлюватися лише згідно чинного законодавства, місцевих норм та правил.

- Встановлювати електричний водонагрівач можуть лише кваліфіковані співробітники спеціалізованих організацій, що мають усі необхідні дозволи та ліцензії.

- Установка і перший запуск водонагрівача повинно проводитися кваліфікованим фахівцем, який несе
- відповідальність за правильність установки і має дати рекомендації з його використання. Електричний водонагрівач призначений для нагріву холодної води, що надходить з водогону та застосовується в побутових цілях.

- При підключенні водонагрівача повинні бути дотримані чинні стандарти, норми і правила. Перед
- встановленням упевніться, що заземлюючий контакт розетки належним чином заземлений. У разі відсутності заземлюючого контакту в розетці необхідно заземлити водонагрівач окремим заземлювальним проводом до виводу заземлення на кріпленні фланця нагрівального елемента.



**Увага! У разі відсутності заземлення забороняється здійснювати установку та експлуатацію виробу.**



**Увага! Забороняється застосовувати переносні розетки та подовжувачі. Неправильне встановлення та експлуатація електричного водонагрівача може призвести до нещасних випадків або майнового збитку.**



**УВАГА! Ці фактори повинна враховувати людина, яка зацікавлена в належній експлуатації пристрою. Виробник не несе відповідальності у разі пошкодження приладу або його окремих частин під час транспортування, в результаті неправильної установки, в результаті коливань напруги, а також у разі, якщо будь-яка частина приладу була змінена або модифікована.**

- При використанні електричного водонагрівача необхідно дотримуватися ряду запобіжних заходів.
- Неправильна експлуатація в силу ігнорування запобіжних заходів може призвести до заподіяння шкоди здоров'ю користувача та інших людей, а також нанесення шкоди майну.

- Будь який електроприлад повинен перебувати під наглядом під час його експлуатації, особливо, якщо неподалік від нього знаходяться діти. Уважно стежте за тим, щоб діти не торкалися приладу.

- Перед встановленням водонагрівача, не підключаючи його до електромережі, перевірте і переконайтеся, що розетка для водонагрівача має контакт заземлення. Розетка електроживлення повинна бути **надійно заземлена**. Номінальний струм розетки повинен бути не нижче 16А. Розетка і вилка повинні завжди бути сухими, щоб не допустити короткого замикання в електричній мережі. При відсутності заземлюючого контуру у вашій електромережі експлуатація приладу небезпечна для життя.

- Щоб уникнути перегріву і ризику виникнення пожежі, а також пошкодження внутрішньої електричної мережі не змінюйте довжину мережевого шнура і не підключайте водонагрівач через електричні подовжувачі.

- Забороняється включати водонагрівач без попереднього заповнення системи водою або якщо виявлена непрохідність води через запобіжний клапан.

- Стіна, на яку встановлюється прилад, має бути розрахована на навантаження, що **вдвічі перевищує загальну вагу водонагрівача, заповненого водою**.

- Запобіжний зворотній клапан слід встановлювати на вході холодної води у водонагрівач (див. мал. 1)

- При першому використанні приладу (або при першому використанні після технічного обслуговування або чищення) не можна включати в електромережу до повного заповнення водою. Під час заповнення бака приладу слід відкрити кран гарячої води на змішувачі, для спуску повітря з приладу. Як тільки бак заповниться водою і з крана потече вода, кран можна закрити.

Під час нагріву води з отвору зливу води з запобіжного клапана може надходити вода. Це нормальне явище. Однак, у випадку великих витоків слід проконсультуватися зі спеціалістами. Отвір викиду води із запобіжного клапану ні за яких обставин не повинен бути заблокований, в іншому випадку це може призвести до виходу приладу з ладу.

- На отвір випуску тиску запобіжного клапану потрібно встановити дренажну трубку (*не входить до комплекту поставки*) і вивести її в каналізацію.

Температура води всередині водонагрівача може досягати 75 °С. Щоб уникнути опіків завжди користуйтеся змішувачем і підмішуйте холодну воду. Перед тим як направити воду на тіло дайте їй витекти з крану до стабілізації температури. Для запобігання опіків правильно відрегулюйте температуру витікаючої води.

- Не залишайте заповнений водою прилад відключеним від електромережі в приміщенні де можливе зниження температури нижче 0 °С.

При тривалій відсутності вимикайте водонагрівач і відключайте його від електромережі, вийнявши вилку з розетки. При необхідності злийте воду з приладу.

- Не використовуйте водонагрівач у вибухонебезпечному або корозійному середовищі.
- Не зберігайте поруч з приладом бензин і інші леткі легкозаймисті рідини. Це дуже небезпечно!

Ніколи не використовуйте водонагрівач якщо він не справний.

- негайно відключіть водонагрівач від електричної мережі, якщо від нього йдуть дивні звуки, запах або
- Завжди відключайте водонагрівач під час грози.

Щоб уникнути небезпеки ураження електричним струмом, пошкоджений кабель живлення повинен змінюватися тільки в авторизованих сервісних центрах виробника, кваліфікованими фахівцями.

- Заборонено вносити зміни в конструкцію водонагрівача або модифікувати його.

У разі несправності приладу необхідно зв'язатися з фахівцями Авторизованого сервісного центру (АСЦ) для здійснення ремонту. Слід використовувати тільки оригінальні запасні частини, що постачаються виробником. При недотриманні цієї вимоги виробник знімає з себе всі гарантійні зобов'язання

Не торкайтеся приладу, якщо ви без взуття або у вас мокрі руки та/або ноги.

Якщо шнур живлення пошкоджений, його необхідно замінити у виробника, або в його сервісному центрі, або особами з аналогічною кваліфікацією, щоб уникнути небезпеки.

Дітей віком до 3 років потрібно тримати як надалі від приладів, якщо не забезпечене спостереження за ними.

Діти повинні перебувати під наглядом, що забезпечить умови, за яких вони не будуть гратися з приладом.

Діти у віці від 3 років і менше 8 років не повинні підключати, регулювати і чистити водонагрівач або виконувати обслуговування.

Пакувальні матеріали слід тримати в недоступному для дітей місці.

Зберігайте прилад і його шнур поза досяжністю дітей молодше 8 років.

Цей прилад може використовуватися дітьми у віці від 8 років і старше і особами з обмеженими фізичними, сенсорними або розумовими здібностями або відсутністю досвіду і знань, якщо їм було надано нагляд або інструкція щодо безпечного використання приладу і розуміння пов'язаної з цим небезпеки.

Не використовуйте водонагрівач в цілях, не передбачених цією інструкцією з експлуатації. Виробник не несе відповідальності за пошкодження, що виникли внаслідок невиконання вимог цієї інструкції

Цей прилад призначений тільки для домашнього використання, не рекомендується використовувати його в промислових цілях.

Не встановлюйте водонагрівач у вологих приміщеннях. Для встановлення обирайте місця захищені від попадання прямих сонячних променів та вологи. Для зменшення теплових втрат у трубопроводі, прилад слід встановлювати якомога ближче до місця використання гарячої води.



**Технічне обслуговування має право проводити тільки спеціаліст АСЦ**

Електричний водонагрівач щонайменше раз на рік, незалежно від частоти використання, потребує проведення технічного обслуговування (далі ТО).

Частота проведення ТО залежить від якості водопровідної води, інтенсивності використання водонагрівача та температури на яку відрегульований водонагрівач.

**Проведіть перше технічне обслуговування через 6 (шість) місяців з дня включення приладу** для того, щоб по інтенсивності наростання накипу на ТЕНі та стану магнієвого аноду визначити час наступного ТО.



**Накип та зовнішні забруднення на ТЕНі призводять до його перегріву та можуть стати причиною виходу ТЕНа з ладу. При виході з ладу ТЕНу по причині наростання накипу та зовнішніх забруднень ремонт вважається не гарантійним і відшкодовується споживачем.**



**При виході з ладу баку водонагрівача по причині відсутності магнієвого анода або несвоєчасної його заміни, ремонт вважається не гарантійним і відшкодовується споживачем.**

*Увага!*

*В тексті та цифрових позначеннях експлуатаційних документів можуть бути допущені технічні помилки.*

*Зміна технічних характеристик та асортименту можуть бути виконані виробником без попереднього повідомлення.*

## 2. Зберігання

Водонагрівач повинен зберігатися у складських приміщеннях, що захищають від впливу атмосферних опадів, за відсутності в повітрі парів кислот, лужної та інших домішок.

У складських приміщеннях, де зберігаються електричні вироби, повинна забезпечуватися температура повітря від +5°C до +40°C і відносна вологість повітря не більше 80% при температурі +25°C, при нижчій температурі без конденсації вологи.

## 3. Транспортування

Електричні водонагрівачі повинні перевозитися в оригінальній упаковці, згідно правил зазначених на упаковці за допомогою міжнародних стандартизованих діаграм.

Температура зовнішнього повітря при транспортуванні повинна бути від -20°C до +40°C.

Транспортувати водонагрівач необхідно у вертикальному або горизонтальному положенні (залежно від моделі) будь-яким видом критого транспорту, надійно закріпивши його, щоб унеможливити можливі удари, переміщення та падіння всередині транспорту.















Забороняється піддавати електричні водонагрівачі ударним навантаженням при вантажно-розвантажувальних роботах.

## 4. Утилізація приладу

Після закінчення терміну служби електричного водонагрівача або неможливості провести його ремонт, водонагрівач повинен бути демонтований і утилізований. Для демонтажу приладу зверніться у спеціалізовану організацію, яка має всі дозволи та ліцензії на роботу з цим видом обладнання.

Водонагрівач після часткового розбирання може бути утилізований як брухт кольорових і чорних металів, згідно з місцевим законодавством. Для утилізації приладу зверніться у спеціалізовану організацію.

## Загальні правила безпеки

| №  | Правило  | Небезпека   | Символ  |
|----|--|---|---|
| 1  | Не відкривайте корпус водонагрівача.   | Ураження електричним струмом. Отримання опіків під час торкання гарячих компонентів. Отримання травм при торканні гострих кромки та виступів. |    |
| 2  | Не вмикайте та не вимикайте водонагрівач, вставляючи або виймаючи вилку з розетки. Використовуйте для цього вимикачем.   | Ураження електричним струмом у разі пошкодження кабелю, вилки або розетки.  |    |
| 3  | Не експлуатуйте водонагрівач із пошкодженим кабелем електроживлення.   | Пошкодження електричним струмом при торканні проводів із пошкодженою ізоляцією, що знаходяться під напругою.                                  |    |
| 4  | Не вставляйте на водонагрівач.   | Отримання травм під час падіння.  |    |
|    |  | Ушкодження приладу або предметів, що розташовані під ним, при падінні приладу.  |    |
| 5  | Не кладіть сторонні предмети на водонагрівач.  | Отримання травм під час падіння предметів внаслідок вібрації приладу  |    |
|    |  | Ушкодження приладу або предметів, що розташовані під ним, при падінні сторонніх предметів внаслідок вібрацією.                                |    |
| 6  | Перед чищенням водонагрівача відключіть його від мережі електроживлення, вийнявши вилку з розетки або розімкнувши вимикач.   | Ураження електричним струмом.   |    |
| 7  | Закріпити прилад на міцній стіні, що не сприяє посиленню вібрації.   | Підвищений рівень шуму.   |    |
| 8  | Перед пуском приладу переконайтеся, що всі пристрої керування та захисту функціонують нормально та перебувають у робочому стані.   | Відключення або пошкодження приладу внаслідок роботи з несправною або невідрегульованою системою керування.                                   |  |
| 9  | Перед переміщенням водонагрівача злийте гарячу воду.   | Отримання опіків.   |  |
| 10 | Очищення водонагрівача від накипу виконують відповідно до інструкції, що міститься у відповідному документі. Приміщення має бути добре провітрюване. Роботу слід виконувати у захисному одязі, уникаючи змішування різних компонентів. Водонагрівач і прилеглі до нього об'єкти повинні бути захищені від потрапляння засобів для чищення. | Отримання травм внаслідок попадання кислот на шкіру або в очі, а також вдихання шкідливої пари хімічних речовин.                              |  |
|    |  | Пошкодження приладу або навколишніх об'єктів внаслідок корозії, спричиненої взаємодією з кислотами.   |  |
| 11 | Не використовуйте інсектициди, розчинники або агресивні засоби для чищення водонагрівача.  | Пошкодження пластику та пофарбованих частин.  |  |



## 5. Інформація про прилад

Перед встановленням цього електричного водонагрівача перевірте та переконайтесь, що заземлення розетки надійно заземлено. В іншому випадку електричний водонагрівач не можна встановлювати та використовувати. Не використовуйте перехідні плати. Неправильне встановлення та використання цього електричного водонагрівача може призвести до серйозних травм і пошкодження майна.

### Особливі запобіжні заходи

- Розетка повинна бути надійно заземлена. Номінальний струм розетки повинен бути не менше 10 А. Розетка та вилка повинні бути сухими для запобігання витoku струму.
- Висота розетки не повинна бути нижче 1,8 м.
- Стіна, на якій встановлюється електричний водонагрівач, повинна витримувати навантаження, що дорівнює подвоєній вазі повністю заповненого водою водонагрівача без деформацій і тріщин. В іншому випадку повинні бути прийняті інші заходи зміцнення стіни.
- Клапан скидання тиску, приєднаний до водонагрівача, повинен бути встановлений на вхідному патрубку подачі холодної води цього приладу (див. мал. 1).

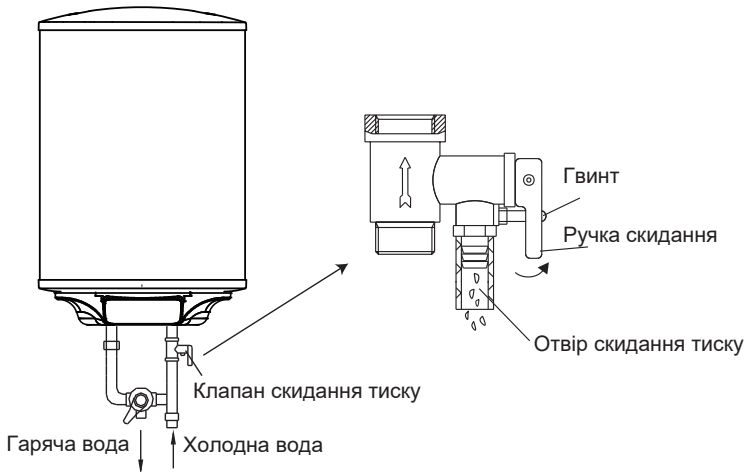

(мал.1)

- Під час першого використання (або першого використання після техобслуговування)
- водонагрівач не можна вмикати, поки він не буде повністю заповнений водою. При наповненні водою необхідно відкрити принаймні один випускний клапан на вихідному патрубку з приладу, щоб випустити повітря. Цей клапан можна закрити після повного заповнення нагрівача водою.
  - Під час нагрівання з отвору скидання тиску клапана можуть капати краплі води. Це нормальне явище. У разі великого витoku води зверніться до центру обслуговування клієнтів для ремонту. Цей отвір скидання тиску забороняється блокувати; інакше водонагрівач може бути пошкоджений, що може навіть призвести до нещасних випадків.
  - Під час нагрівання з отвору скидання тиску клапана можуть капати краплі води. Це нормальне явище. У разі великого витoku води зверніться до центру обслуговування клієнтів для ремонту. Цей отвір скидання тиску забороняється блокувати; інакше водонагрівач може бути пошкоджений, що може навіть призвести до нещасних випадків.
  - Дренажна труба, під'єднана до отвору скидання тиску, має бути нахилена вниз.
  - Оскільки температура води всередині водонагрівача може досягати 75 °C під час першого використання, гаряча вода не повинна потрапляти на шкіру. Відрегулюйте температуру води до відповідної для уникнення опіків.
  - У разі пошкодження гнучкого кабелю живлення необхідно обрати спеціальний кабель живлення від виробника та замінити його з допомогою кваліфікованого персоналу.

- Якщо будь-які частини та компоненти цього електричного приладу були пошкоджені, зверніться до центру обслуговування клієнтів для ремонту.
- Вода може капати з випускної труби пристрою для скидання тиску; цю трубу слід залишити відкритою для відновлення тиску; необхідно регулярно використовувати пристрій для скидання тиску, щоб видалити вапняні відкладення та перевірки блокування.
- Щоб злити воду з внутрішнього контейнера, її можна злити з клапана скидання тиску. Відкрутіть гвинт клапана скидання тиску та підніміть ручку зливу вгору. (див. рис. 1). Випускную трубу, підключену до пристрою скидання тиску, слід встановити в безперервному напрямку вниз в незамерзаючому середовищі.

## 6. Комплектація

- водонагрівач — 1 шт.;
- запобіжний клапан — 1 шт.;
- інструкція з встановлення та експлуатації — 1 шт.;
- гарантійний талон (в інструкції) — 1 шт.
- гвинти кріплення
- стікер - рівень енергоефективності
- мікрофіша

## 7. Технічні характеристики



### ПРИМІТКА

Ця інструкція стосується електричних водонагрівачів (HWH\*\*RDUА), вироблених цією компанією.

### Технічні характеристики

| Модель     | Ємність (л) | Номінальна потужність (Вт) | Номінальна напруга (НЗС) | Максимальний тиск (МПа) | Максимальна температура води (°С) | Клас захисту | Ступінь захисту від води |
|------------|-------------|----------------------------|--------------------------|-------------------------|-----------------------------------|--------------|--------------------------|
| HWH30RDUА  | 30          | 1500                       | 220-240                  | 0,75                    | 75                                | I            | IPX4                     |
| HWH50RDUА  | 50          | 1500                       | 220-240                  | 0,75                    | 75                                | I            | IPX4                     |
| HWH80RDUА  | 80          | 1500                       | 220-240                  | 0,75                    | 75                                | I            | IPX4                     |
| HWH100RDUА | 100         | 1500                       | 220-240                  | 0,75                    | 75                                | I            | IPX4                     |
| HWH120RDUА | 120         | 1500                       | 220-240                  | 0,75                    | 75                                | I            | IPX4                     |

### Короткий опис структури приладу

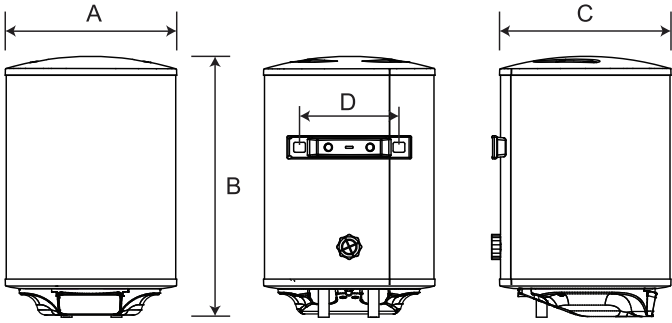

|   | 30л | 50л | 80л | 100л | 120л |
|---|-----|-----|-----|------|------|
| A | 340 | 385 | 450 | 450  | 450  |
| B | 580 | 720 | 760 | 910  | 1055 |
| C | 340 | 385 | 450 | 450  | 450  |
| D | 200 | 200 | 200 | 200  | 200  |

(примітка: усі розміри вказані в мм)

### Внутрішня електрична схема



## 8. ВСТАНОВЛЕННЯ ПРИЛАДУ

### Інструкція з монтажу

- Цей електричний водонагрівач повинен бути встановлений на міцній стіні. Якщо міцність стіни не витримує навантаження, що дорівнює подвоєній вазі повністю заповненого водою приладу, то необхідно встановити спеціальну опору. У разі порожнистої цегляної стіни переконайтеся, що вона повністю заповнена цементобетоном.
- Обравши правильне місце встановлення, визначте положення двох монтажних отворів, які використовуються для дюбелів з гачком (200 мм). Зробіть два отвори в стіні відповідної глибини, використовуючи наконечник, розмір якого відповідає дюбелям, прикріпленим до апарату, вставте гвинти, прикріпіть гачок вгору, міцно затягніть гайки, а потім повісьте на них електричний водонагрівач (див. мал. 2).

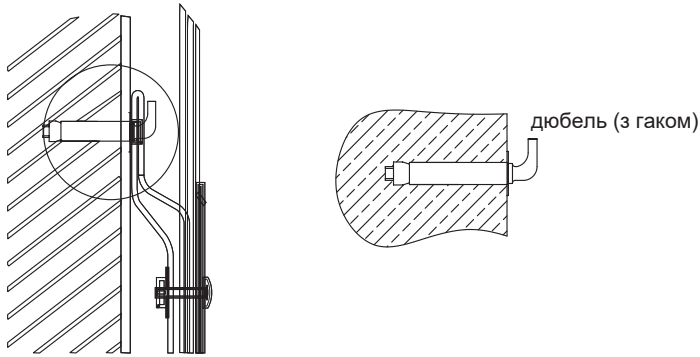

- Встановіть розетку в стіну. Наступні вимоги до розетки: 250 В/10 А, однофазна, три електроди. Рекомендується розташувати розетку праворуч над водонагрівачем. Висота розетки від підлоги повинна бути не менше 1,8 м (див. мал. 3).

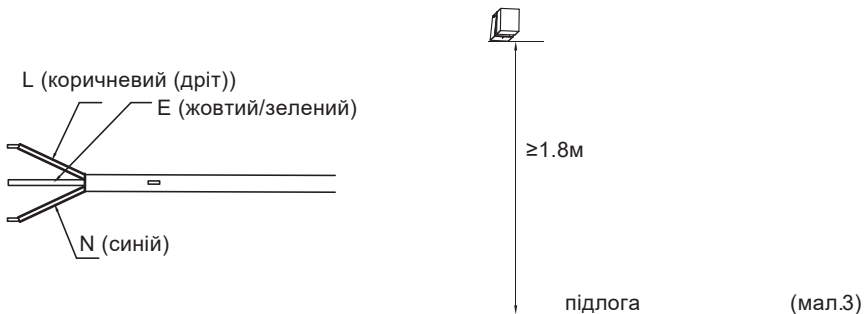

- Якщо ванна кімната занадто мала, водонагрівач можна встановити в іншому місці. Однак, щоб зменшити втрати тепла в трубопроводі, місце встановлення водонагрівача повинно бути якомога ближче до нагрівача.

### З'єднання із трубопроводом

- ① Розмір кожної частини труби – G1/2" (дюймів).
- ② З'єднання клапана скидання тиску з нагрівачем на вхідному патрубку водонагрівача.
- ③ Для уникнення протікання під час з'єднання з трубопроводом, гумові ущільнювальні прокладки, що постачаються в комплекті з водонагрівачем, повинні бути застосовані на кінці гвинта, щоб забезпечити герметичність стиків (див. мал. 4).



- ④ Якщо користувачі хочуть реалізувати багатосторонню систему постачання, зверніться до методу, показаного на рис. 5 для з'єднання з трубопроводом

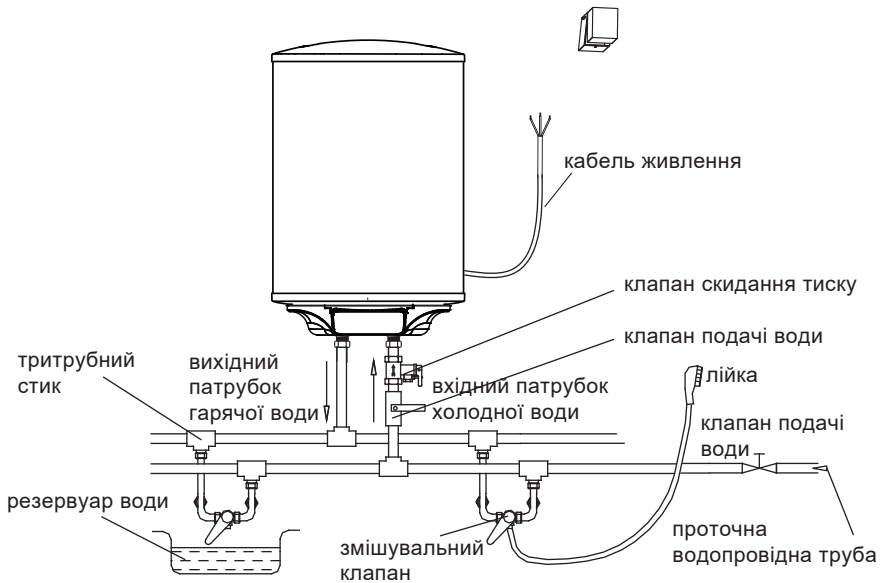

## ПРИМІТКА

Для встановлення електричного водонагрівача обов'язково використовуйте допоміжне приладдя, надане нашою компанією. Цей електричний прилад можна вшати на опору тільки після перевірки її міцності та надійності. В іншому випадку електричний водонагрівач може впасти зі стіни, що призведе до його пошкодження або навіть серйозних травм. При визначенні розташування отворів для болтів необхідно забезпечити наявність вільного простору не менше 0,2 м з правого боку електричного водонагрівача для зручності його обслуговування у разі потреби.

## 9. МЕТОДИ ВИКОРИСТАННЯ

- Спочатку відкрийте будь-який з випускних клапанів на виході приладу, потім відкрийте впускний клапан. Водонагрівач наповниться водою. Якщо вода витікає з вихідної труби, це означає, що прилад повністю заповнений водою, і випускний клапан можна закрити.



## ПРИМІТКА

Під час нормальної експлуатації впускний клапан завжди повинен бути відкритим.

- Вставте вилку в розетку, індикатор повинен засвітитись.
- Термостат автоматично регулюватиме температуру. Коли температура води всередині нагрівача досягне встановленої, він автоматично вимкнеться, а коли температура води опуститься нижче встановленого значення, нагрівач автоматично ввімкнеться для відновлення нагріву.

### Експлуатація приладу

| Основні функції електричних водонагрівачів |                                      |                                       |
|--|--------------------------------------|---------------------------------------|
| Назва кнопки                               | Назва функції                        | Зміст цифрового дисплею               |
| Кнопка «ON/OFF»                            | Пам'ять при вимкненні живлення       | Вказівки з підігріву                  |
| Кнопка “^”                                 | Налаштування перемикачів температури | Відображення налаштованої температури |
| Кнопка “v”                                 | Налаштування температури             | Відображення налаштованої температури |
| Кнопка «Smart»                             | Увімкнення «розумного» режиму        | Вказівки з «розумного» режиму         |
| Кнопка «Book»                              | Функція резервування часу            | Відображення часу резервування        |
|  | Функція автоматичного сну            |                                       |
|  | Захист від замерзання                |                                       |

↓ **Дисплей панелі корпусу (як зазначено):**

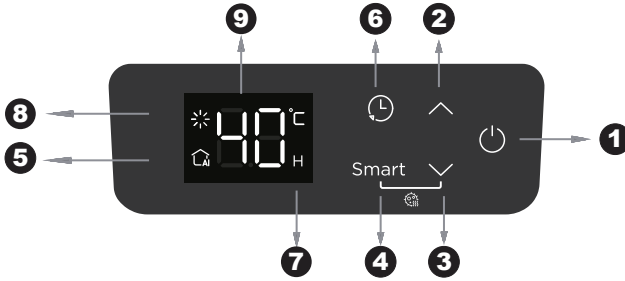

① «1» — це кнопка «ON/OFF»:

Кнопка управління живлення «ON/OFF» відображає повну яскравість після підключення живлення. Якщо функція пам'яті при вимкненні живлення не працює, відновить колишній стан вимкнення, інакше кнопка потухне. У режимі завантаження натисніть кнопку «ON/OFF», система повністю вимкнеться; у режимі повного вимкнення натисніть кнопку «ON/OFF», система завантажиться, відновить дані пам'яті та перейде у відповідний стан.



## ПРИМІТКА

Кнопка «ON/OFF» працює для системи всіх кнопок з найвищим пріоритетом (крім сну), а саме: якщо система працює в будь-якому режимі роботи, натисніть кнопку «ON/OFF», система перейде у вимкнений стан; при режимі повного вимкнення системи на дисплеї не відобразитиметься яскраво жодна інформація.

② «2» — це кнопка «Л» для налаштування температури:

Налаштуйте цикл температури (Тмін) - (Тмін + 1) - (Тмін + 2) .....75- регулювання між (Тмін); 1 за натисканням кнопки «Л», щоб встановити підвищення температури на 1°C, якщо довго натискати, швидкість збільшення становить 5°C/c; якщо протягом п'яти секунд не буде натиснуто жодної кнопки, система збереже параметри налаштування температури та вийде зі стану налаштування температури.

③ «3» — це кнопка «V» для налаштування температури:

Встановіть температуру в діапазоні 75-74- ..... - (Тмін + 1) - (Тмін), що регулюється між 45; 1 за натисканням клавіші «V», щоб встановити зниження температури на 1 °C. Якщо довго натискати, швидкість зменшується на 5 °C/c; якщо протягом п'яти секунд не буде натиснуто жодної кнопки, система збереже параметри налаштування температури та вийде зі стану налаштування температури.

④ «4» — це кнопка «Smart»:

Режим завантаження: Натисніть цю кнопку, щоб увійти в «розумний» режим, натисніть цю кнопку ще раз для того, щоб вийти з «розумного» режиму; «розумний» режим налаштовується автоматично і не піддається змінам;

⑤ У нормальному стані вимкнення живлення (без активації «розумного» режиму) утримуйте

кнопки «Smart» і «V», щоб увійти в антибактеріальний режим. У цей час інші кнопки недійсні, крім кнопки «ON/OFF»; натисніть ще раз, щоб вийти з антибактеріального режиму.

⑥ «5» — це індикатор функції «Smart»: При ввімкненні режиму «Smart» засвітиться індикатор.

⑦ «6» — це кнопка «Book»:

Стан живлення: натисніть цю клавішу, щоб увійти в режим налаштування резервування часу. У такому режимі можна налаштувати заброньований час можна встановити час резервування, натиснувши клавішу «Л» або «V». Конкретні операції показані у вказівках з функції резервування часу. При вимкненому стані ця кнопка недійсна.

⑧ «7» — це індикатор функції «Book».

⑨ «8» — це індикатор функції підігріву. «9» — індикація температури



## ПРИМІТКА

Температура, яка відображається на світлодіоді, відноситься до температури води в центральній частині корпусу. Температура води у вихідному патрубку може бути вищою за показану на дисплеї. Гаряча вода з водонагрівача може викликати опіки, перевірте температуру гарячої води перед використанням.

## Відновлення заводських налаштувань

У вимкненому стані, утримуйте кнопки «Book» та «ON/OFF» протягом 3 секунд при увімкненому дисплеї на повну яскравість. Після цього система перейде в режим заводських налаштувань (з'явиться звуковий сигнал, що позначає зупинку системи), через дві секунди після система перейде у стан «функції опалення/ізоляції». Параметри заводських налаштувань системи викладені в наступній таблиці.

| Функція                  | Параметри заводських налаштувань |
|--------------------------|----------------------------------|
| Налаштування температури | 75 °C                            |
| Час резервування         | 8 год                            |
| Режим резервування часу  | за замовчуванням «скасовано»     |
| «Розумний» режим         | за замовчуванням «скасовано»     |

## Самоперевірка звукових сигналів та несправності

У разі несправності в сухому стані, перегріву, розриву сенсору або короткого замикання, на цифровому дисплеї трубки з'являться коди помилок «E2», «E3», «E4», а також загоряться всі інші індикатори. Якщо звукові сигнали супроводжуються шістьма короткими сигналами, тоді всі реле розмикаються та кнопки не будуть функціонувати. Несправність усувається за допомогою нової спроби подачі живлення, в цьому випадку водонагрівач вимкнеться для відновлення. У підключеному стані система автоматично проводить самоперевірку. У разі неможливості такої перевірки відобразиться відповідний код помилки, і система не увімкнеться (тобто водонагрівач не може запуститися).

- Вказівки щодо помилки в сухому стані: Коли система виявляє нахил підвищення внутрішньої температури  $\geq 15$  під час підйому нахилу 8, код помилки «E2».
- Визначення несправності перегріву: Перегрівання визначається перевищенням температури 90 градусів сенсору внутрішньої температури, на дисплеї з'явиться код помилки «E3».
- Визначення несправності сенсору: розрив сенсора, сигнал короткого замикання, на дисплеї з'являється код помилки «E4».

## Коди помилки для використання сервісним

E2: Сухе озолення — долийте води і знову нагрійте надігрівач.

E3: Перегрів — перевірте систему підігріву або замініть її.

E4: Несправність сенсора — перевірте сенсор або замініть його.

## 10 ТЕХНІЧНЕ ОБСЛУГОВУВАННЯ



## УВАГА

Вимкніть джерело живлення перш ніж виконувати будь-які роботи з технічного обслуговування.

- Перевіряйте вилку та розетку якомога частіше. Забезпечте надійний електричний контакт, а також належне заземлення. Вилка і розетка не повинні сильно нагріватися.
- Якщо водонагрівач не використовувався тривалий час, особливо в регіонах з низькою температурою повітря (нижче 0 °C), необхідно злити воду з водонагрівача, щоб запобігти пошкодженню через замерзання води у внутрішньому резервуарі (зверніться до розділу «Застереження» у цій інструкції щодо методу зливу води з внутрішнього контейнера).
- Для забезпечення тривалої та надійної роботи водонагрівача, рекомендується регулярно очищати внутрішній резервуар і видаляти відкладення на термоелементі електричного водонагрівача, а також перевіряти стан (повного чи часткового розкладання) магнієвого анода і, при необхідності, замінити на новий у разі повного розкладання. Частота очищення резервуара залежить від жорсткості місцевої води. Очищення приладу повинно проводитися спеціальними службами технічного обслуговування. Зверніться до продавця щодо адреси найближчого сервісного центру.



Водонагрівач оснащений термовимикачем, який відключає живлення термоелементу при перегріві води або її відсутності в приладі.

- Якщо водонагрівач підключений до мережі, але вода не нагрівається та індикатор не світиться, значить термовимикач був вимкнений. Для повернення водонагрівача в робочий стан необхідно:

1. Знеструмити прилад, зняти пластину бічної/нижньої кришки.

2. Натиснути кнопку, розташовану в центрі термовимикача, див. мал. 6;

3. Якщо кнопка не натискається і звук клацання відсутній, то слід почекати, поки термовимикач охолоне до початкової температури.

кнопка ручного скидання

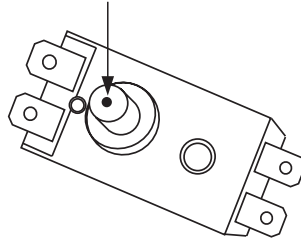

(мал.6)



## УВАГА

Непрофесіоналам заборонено розбирати термовимикач для скидання. Для технічного обслуговування зверніться до спеціалістів. У разі нещасного випадку наша компанія не бере на себе відповідальності.

## 12. ДІАГНОСТИКА ТА РЕМОНТ

| Помилки   | Причини   | Рішення  |
|---|---|--|
| Індикатор нагріву не працює.                    | Збої в роботі терморегулятора.  | Зверніться до професійного персоналу для ремонту.  |
| Вода не тече з вихідного патрубку гарячої води. | 1. Водопостачання перекрито.<br>2. Гідравлічний тиск занадто низький.<br>3. Вхідний клапан проточної води не відкритий. | 1. Дочекайтеся відновлення водопостачання.<br>2. Використовуйте водонагрівач знову, коли гідравлічний тиск збільшиться.<br>3. Відкрийте вхідний клапан проточної води. |
| Температура води занадто висока.                | Збої в системі контролю температури.  | Зверніться до професійного персоналу для ремонту.  |
| Витік води.                                     | Проблема герметизації стику кожної труби.   | Загерметизуйте стики.  |



## ПРИМІТКА

Деталі, зображені в цій інструкції з використання та догляду, є лише орієнтовними. Деталі, що постачаються разом з приладом, можуть відрізнятися від ілюстративних. Цей прилад призначений лише для домашнього використання. Технічні характеристики можуть бути змінені без попередження.

## Інформація про підтвердження відповідності продукту

**Електричні водонагрівачі CYLINDER SERIES торгової марки HYUNDAI** відповідають вимогам Технічних Регламентів:

- з електромагнітної сумісності обладнання (затвердженому постановою Кабінету Міністрів України № 1077 від 16 грудня 2015 року),
- безпеки низьковольтного електричного обладнання (затвердженому постановою Кабінету Міністрів України № 1067 від 16 грудня 2015 року),
- обмеження використання деяких небезпечних речовин в електричному та електронному обладнанні (затвердженому постановою Кабінету Міністрів України № 139 від 10 березня 2017 року),
- енергетичного маркування водонагрівачів, баків-акумуляторів та комплектів з водонагрівача і сонячного обладнання (Наказ МІНІСТЕРСТВО РЕГІОНАЛЬНОГО РОЗВИТКУ, БУДІВНИЦТВА ТА ЖИТЛОВО-КОМУНАЛЬНОГО ГОСПОДАРСТВА УКРАЇНИ № 100 від 19.04.2019 року),
- щодо встановлення системи для визначення вимог з екодизайну енергоспоживчих продуктів (затвердженому постановою Кабінету Міністрів України № 804 від 03 жовтня 2018 року),
- щодо вимог до екодизайну для водонагрівачів та баків-акумуляторів (затвердженому постановою Кабінету Міністрів України № 740 від 14.08.2019 року).

Декларацію про відповідність можна переглянути на офіційному сайті: [www.hyundai-hvac.com.ua](http://www.hyundai-hvac.com.ua).

Адреса виробництва: GD Midea Air-Conditioning Equipment Co. Ltd, Midea Industrial City, Beijiao, Shunde, Foshan, Guangdong, P.R. China. / ГД Мідея Еір-Кондішинінг Еквіпмент Ко. ЛТД., Мідея Індастріал Сіті, Бейджжао, Шанде, Фосшан, Гуангдонг, П.Р. Китай

### Уповноважений представник в Україні

ТОВ «НОВАФОРМ»

Адреса: Україна, 04060, м. Київ, вул. Ризька, будинок 73-Г, офіс 7

телефон гарячої лінії: 0-800-40-05-15

(безкоштовно зі стаціонарних телефонів в межах України).

У зв'язку з тим, що перелік сервісних центрів постійно змінюється, актуальний перелік авторизованих сервісних центрів Ви можете отримати на офіційному сайті: <https://novaform.com.ua/service>

Термін служби виробу вказано в гарантійному талоні

Дата виробництва вказана на виробі



### 13. Гарантія на виріб

Будь ласка, прочитайте в гарантійному талоні зобов'язання та обмеження гарантії. Ремонт після закінчення гарантії приладу буде платним. Даний продукт є побутовим домашнім приладом.

**Увага!**

**Накип на поверхні ТЕНу призводить до його перегріву та може стати причиною виходу його з ладу. При виході з ладу ТЕНу по причині наростання накипу на поверхні ТЕНу ремонт вважається не гарантійним і відшкодовується споживачем.**

При виході з ладу баку по причині відсутності магнієвого анода або несвоєчасній його заміні ремонт вважається не гарантійним і відшкодовується споживачем.

Гарантія не поширюється на промислове використання виробу.

Так як вироби постійно удосконалюються, даний буклет може описувати характеристики, що відрізняються від характеристик Вашого приладу. Зміни у виробі можуть бути не відображені у даному буклеті.

#### **Ремонт**

Для проведення ремонту зверніться в найближчий Авторизований сервісний центр. Координати сервісних центрів можуть змінюватися та доповнюватися. Наявність та телефони АСЦ у Вашому місті можна довідатись у продавця, або зателефонувавши за телефоном:

**0-800-40-05-15** (гаряча лінія, безкоштовно зі стаціонарних телефонів на території України).

### **Гарантійні зобов'язання**

*Найменування товару: електричний водонагрівач накопичувального типу торгової марки «HYUNDAI» модель: \_\_\_\_\_*

*Виготовлений відповідно до вимог стандартів передбачених діючими Технічними регламентами в Україні для такого типу товарів.*

*Виробник гарантує відповідність товару вимогам, що зазначені в нормативних документах, за умов виконання споживачем вимог, які викладені в цьому документі.*

***Дані гарантійні зобов'язання дійсні тільки на території України на виріб, що придбаний виключно на території України.***

*Термін служби (придатності) приладу **5 років (60 місяців)**.*

*Виробник встановлює гарантійний термін експлуатації електричного водонагрівача протягом **24-х місяців** з моменту введення приладу в експлуатацію, але не більше 30-ти місяців, з моменту придбання виробу в роздрібній мережі, за умов своєчасного проведення належним чином щорічного планового технічного обслуговування виробу та при дотриманні умов транспортування, зберігання, правил монтажу та експлуатації, які наведені у цьому керівництві.*

Виробник встановлює гарантійний термін експлуатації на бак водонагрівача протягом **60-ти місяців** з моменту введення приладу в експлуатацію, але не більше ніж 66 місяців, з моменту придбання виробу в роздрібній мережі, за умов своєчасного проведення належним чином щорічного планового технічного обслуговування виробу та при дотриманні умов транспортування, зберігання, правил монтажу та експлуатації, які наведені у цьому керівництві.

Виробник гарантує можливість використання виробу за призначенням протягом терміну служби на території України тільки за умов виконання вимог експлуатаційних документів та проведення щорічного технічного обслуговування.

Дані гарантійні зобов'язання поширюються на виробничий або конструкційний дефект виробу. Гарантія містить у собі виконання АСЦ ремонтних робіт і заміну дефектних деталей виробу у сервісному центрі або в покупця (на розсуд сервісного центра). Гарантійний ремонт виробу виконується в терміни, передбачені законодавством України. Дані гарантійні зобов'язання не поширюються на планове та інше технічне обслуговування виробу (заміна фільтрів, прокладок, магнієвих анодів, чищення тощо).

**Увага!** Уважно ознайомтеся з розділами «Встановлення приладу» та «Методи використання». Протягом гарантійного терміну експлуатації, споживач має право на безкоштовний гарантійний ремонт згідно з вимогами Закону України «Про захист прав споживачів» та «Про затвердження Порядку гарантійного ремонту (обслуговування) або гарантійної заміни технічно складних побутових товарів», затвердженого постановою КМУ № 1251 від 28 листопада 2023р.

Якщо у Вас виникнуть будь-які запитання або проблеми, будь ласка, звертайтеся в Авторизовані сервісні центри (далі по тексту АСЦ). Наявність та телефони АСЦ у Вашому місті можна довідатись у продавця, або зателефонувавши за телефоном: 0-800-40-05-15

У випадку експлуатації товару з порушенням правил або невиконанням рекомендацій заводу-виробника чи АСЦ, протягом гарантійного терміну, ремонт буде проведений за рахунок споживача.

Термін служби (придатності) виробу 5 років. Виробник гарантує можливість використання виробу за призначенням протягом терміну служби (за умов проведення післягарантійного технічного обслуговування або ремонту за рахунок споживача).

Зазначений вище гарантійний термін експлуатації та термін служби поширюються тільки на виріб, що використовується в особистих, побутових, сімейних або домашніх цілях, не пов'язаних з підприємницькою діяльністю.

Суб'єкти господарювання для постановки обладнання на гарантійне обслуговування повинні укласти окремий договір на гарантійне обслуговування з АСЦ.

Гарантійний термін експлуатації, а також термін служби виробу автоматично припиняється у випадку:

- внесення в конструкцію виробу змін або виконання доробок, а так само використання вузлів, деталей, комплектуючих, не передбачених нормативними документами;
- використання виробу не за призначенням;
- пошкодження виробу споживачем або третьою стороною;
- порушення правил експлуатації;
- несвоєчасного проведення (або не проведення взагалі) планового щорічного технічного обслуговування виробу.

### **Особливі умови гарантійного обслуговування електричних водонагрівачів ТМ «HYUNDAI».**

Ця гарантія не надається, якщо несправності у виробі виникли в результаті замерзання або однократного перевищення максимально допустимого тиску води, зазначеного в експлуатаційних документах; експлуатації без захисних пристроїв або пристроїв, що не відповідають технічним характеристикам виробу; використання корозійно-активної води (рідини), не призначеної для пиття; корозії від електрохімічної реакції.

Для отримання гарантії на виріб Власнику (споживачу) необхідно викликати представника АСЦ для введення виробу в експлуатацію. Виробник не несе гарантійні зобов'язання і не здійснює гарантійне обслуговування та технічну підтримку товару у наступних випадках:

- порушення або невиконання споживачем правил встановлення та експлуатації обладнання, що викладені у «Інструкції з експлуатації й монтажу»;
- при появі корозії на частинах виробу;
- наявність виправлень, підтирань в записах гарантійного талону або талон не оформлений належним чином;
- монтаж обладнання виконаний приватними особами або організаціями, які не мають ліцензії та інших дозвільних документів на здійснення даного виду робіт;
- при самовільному демонтажі апарата або його складових частин;
- ремонту/налагодження/пуск в експлуатацію виробу не уповноваженими на те організаціями/особами;

- обладнання змонтоване з порушенням технічних норм та правил, а також рекомендацій заводу-виробника;
- при самовільному внесенні в конструкцію обладнання змін та доробок, а також використанні вузлів не передбачених нормативною документацією або запчастин неоригінального походження;
- при самовільному регулюванні автоматики безпеки (крім регулювання температури ручками на панелі керування);
- при наявності механічних пошкоджень на виробі або його вузлів, слідів впливу на нього надмірної сили, хімічно-агресивних речовин, високих температур, підвищеної вологості/запилення, концентрованих парів, якщо що-небудь з перерахованого стало причиною несправності виробу або його окремого вузла;
- наявність пошкоджень, що отримані внаслідок неправильного транспортування або зберігання;
- несправність викликана дією непереборних сил (пожежа, удар блискавки, затоплення, природні катаклізми і т.д.), недостатньою вентиляцією, підвищеною вологістю, навмисними або необережними діями споживача або третіх сторін;
- виявлені пошкодження товару, що викликані попаданням всередину виробу сторонніх предметів, речовин, рідин, комах, тварин, осаду (нальоту) від теплоносія тощо;
- обладнання змонтовано в місцях, де не допускається розміщення даного типу обладнання;
- якщо власник обладнання не може надати гарантійні документи;
- якщо власник обладнання відмовився підписати згоду з умовами надання гарантійних зобов'язань
- порушена пломба заводу-виробника або АСЦ;
- необхідності заміни фільтрів, магнієвих анодів, запобіжників, а також скляних/порцелянових/матер'яних і переміщуваних вручну деталей і інших додаткових деталей, що швидко зношуються, та змінних деталей (комплектуючих) виробу, що мають власний обмежений період працездатності, у зв'язку з їх природним зносом, або якщо така заміна передбачена конструкцією і не пов'язана з розбиранням виробу;
- наявності дефектів системи, у якій виріб використовувався як елемент цієї системи;
- ушкодження, спричинені недбалим, неохайним використанням і недотриманням правил догляду за виробом.
- ушкодження або ненормальне функціонування виробу, спричинене:
  - збоями або невідповідністю стандартам параметрів мереж електроживлення, водопостачання та інших подібних зовнішніх факторів;
  - використанням нестандартних і (або) неякісних витратних матеріалів, приладдя, запасних частин, елементів живлення, що не були поставлені або рекомендовані виробником

Після закінчення гарантійного терміну експлуатації, власник має право укласти договір на планове технічне обслуговування з АСЦ, що має ліцензію і дозвіл на виконання відповідного виду робіт.

У конструкцію, комплектацію або технологію виготовлення виробу, з метою поліпшення його технологічних характеристик, виробником можуть бути внесені зміни. Такі зміни вносяться у виріб без попереднього повідомлення Покупця і не несуть зобов'язань по зміні/поліпшенню раніше випущених виробів.

### **ВВЕДЕННЯ В ЕКСПЛУАТАЦІЮ**

Для введення обладнання в експлуатацію, Вам необхідно звернутися в один з АСЦ або до іншої спеціалізованої організації, яка має відповідні дозволи та ліцензію на виконання відповідних робіт для виклику відповідного фахівця.

При зверненні в АСЦ, Вам необхідно мати при собі даний документ.

Введення обладнання в експлуатацію проводиться тільки при виконанні наступних умов:

- наявність гарантійних документів з заповненою першою сторінкою гарантійного талону;
- розміщення, монтаж та підключення обладнання відповідають вимогам заводу-виробника і діючим нормам і правилам;
- у приміщенні не ведуться будівельні роботи, що супроводжуються виділенням пилу та бруду.

Після закінчення робіт, що пов'язані з введенням обладнання в експлуатацію, сервісний технік АСЦ повинен опломбувати обладнання та внести номер пломби в талон введення обладнання в експлуатацію та гарантійний талон. Після цього відповідальність за збереження пломби несе власник устаткування.

**УВАГА! По закінченню робіт із введення обладнання в експлуатацію фахівець зобов'язаний провести інструктаж користувача із правил безпечної експлуатації обладнання!**

**ЦЕ ВАЖЛИВО!** Організація яка ввела це обладнання в експлуатацію бере на себе гарантійні зобов'язання перед споживачем в обсязі передбаченому для заводу-виробника.

### **РЕМОНТ ОБЛАДНАННЯ**

Гарантійні зобов'язання передбачають безкоштовний ремонт та/або заміну деталей (вузлів), що визнані дефектними у зв'язку з браком або невідповідної якості збирання виробу заводом-виробником.

Ремонт або заміна деталей може проводитися з використанням нових або відновлених деталей (вузлів). При заміні деталей (вузлів) по гарантії, несправні переходять у власність АСЦ.

Якщо Ваше обладнання перестало працювати або спостерігаються будь-які відхилення від нормальної роботи, Вам необхідно звернутися в найближчий АСЦ та викликати інженера.

Хибний виклик фахівця сервісного центру сплачується Вами за діючими тарифами АСЦ.

Хибним викликом вважається звернення споживача до АСЦ за умов:

- невиконання вимог, що передбачені умовами гарантійного зобов'язання;
- якщо неприцездатність обладнання не пов'язана із заводськими недоліками деталей (вузлів) або обладнання в цілому;
- відсутності власника устаткування на об'єкті, де встановлено обладнання, у момент прибуття спеціаліста АСЦ;
- відмова від виклику менш, ніж за п'ять годин до прибуття спеціаліста АСЦ у місце виклику, в раніше узгоджений час.

У разі, якщо гарантійний ремонт виробу неможливо провести на місці його встановлення, то ремонт проводитиметься в майстерні АСЦ.

Після виконання ремонту, фахівець АСЦ зобов'язаний заповнити інформацією талон гарантійного ремонту, поставити пломбу і внести її номер у відповідному розділі гарантійних документів.

### **ТЕХНІЧНА ПІДТРИМКА**

По закінченню гарантійного терміну експлуатації, Ви маєте право укласти з АСЦ договір на післягарантійне обслуговування Вашого обладнання.

**Увага!** В разі виникнення будь-яких запитань або проблем в процесі експлуатації обладнання, будь ласка, звертайтеся в Уповноважені Сервісні Центри. Наявність та телефони АСЦ у Вашому місті можна довідатись у продавця, або зателефонувавши за телефоном:

0-800-40-05-15 (гаряча лінія, безкоштовно зі стаціонарних телефонів на території України).

### **Даним підписом споживач підтверджує:**

З керівництвом з експлуатації виробу, умовами гарантійних зобов'язань та гарантійного обслуговування ознайомлений, та приймаю їх у повному обсязі.

**П.І.Б споживача** \_\_\_\_\_

**Підпис** \_\_\_\_\_



## ГАРАНТІЙНИЙ ТАЛОН

Заповнює продавець

Найменування товару: електричний водонагрівач торгової марки «**HYUNDAI**»

модель: \_\_\_\_\_

Заводський номер \_\_\_\_\_

Дата виготовлення \_\_\_\_\_

Продавець \_\_\_\_\_

Юридична адреса продавця \_\_\_\_\_

Дата продажу \_\_\_\_\_ Ціна \_\_\_\_\_

ПІБ продавця \_\_\_\_\_

Підпис \_\_\_\_\_

МП

### Заповнює виконавець

Товар прийнято на гарантійне обслуговування\*

Дата взяття товару на гарантійний облік \_\_\_\_\_

Номер взяття на гарантійний облік \_\_\_\_\_

ПІБ відповідальної особи \_\_\_\_\_ Підпис \_\_\_\_\_

\*Назва підприємства, юридична адреса

МП

Облік робіт з технічного обслуговування та гарантійного ремонту

| Дата | Опис недоліків | Зміст виконаної роботи, найменування заміненних запчастин | Підпис, № пломби |
|------|----------------|---|------------------|
|      |                |   |                  |
|      |                |   |                  |
|      |                |   |                  |
|      |                |   |                  |
|      |                |   |                  |
|      |                |   |                  |
|      |                |   |                  |

Гарантійний термін експлуатації продовжено до \_\_\_\_\_  
20\_\_ р.

до \_\_\_\_\_ 20\_\_ р.

МП

до \_\_\_\_\_ 20\_\_ р.

ПІБ відповідальної особи виконавця \_\_\_\_\_

Підпис \_\_\_\_\_

Товар уцінено \_\_\_\_\_

(дата і номер опису-акту уцінення товару)

Нова ціна \_\_\_\_\_ гривень

ПІБ відповідальної особи виконавця \_\_\_\_\_

Підпис \_\_\_\_\_

### Заповнює виконавець

Виконавець \_\_\_\_\_

Юридична адреса \_\_\_\_\_

Телефон \_\_\_\_\_

Офіціальний сайт АСЦ \_\_\_\_\_

Дата взяття товару на гарантійний облік \_\_\_\_\_

Номер за яким товар взято на ГО \_\_\_\_\_

Дата введення в експлуатацію \_\_\_\_\_

ПІБ виконавця \_\_\_\_\_

Підпис \_\_\_\_\_

МП

Підпис споживача, що підтверджує виконання робіт з введення в експлуатацію та інструктаж з правил безпечної експлуатації обладнання \_\_\_\_\_

Дата \_\_\_\_\_



### ВІДРИВНИЙ ТАЛОН на введення в експлуатацію

Виконавець \_\_\_\_\_

Юридична адреса \_\_\_\_\_

ПІБ власника обладнання \_\_\_\_\_

Адреса установки обладнання \_\_\_\_\_

тел. \_\_\_\_\_

Найменування товару згідно з нормативним документом, марка \_\_\_\_\_

Заводський номер \_\_\_\_\_

Дата Виготовлення \_\_\_\_\_

Вилучено \_\_\_\_\_ ПІБ виконавця \_\_\_\_\_

Підпис \_\_\_\_\_

Підпис споживача, що підтверджує виконання робіт з введення в експлуатацію та інструктаж з правил безпечної експлуатації обладнання \_\_\_\_\_

Дата \_\_\_\_\_

МП

# HYUNDAI

УПОВНОВАЖЕНИЙ ПРЕДСТАВНИК, ІМПОРТЕР:  
ТОВ «НОВАФОРМ»  
03134, Україна, м. Київ, вулиця Ризька, будинок 73-Г, офіс 7/3  
0 800 40 05 15  
[www.hyundai-hvac.com.ua](http://www.hyundai-hvac.com.ua)

Licensed by HYUNDAI Corporation Holdings, Korea