

INSTRUCTION MANUAL - NOTICE D'INSTRUCTION - MANUAL DE INSTRUCCIONES  
 MANUAL DE INSTRUÇÕES - MANUALE DI ISTRUZIONI - INSTRUKCJA UŻYTKOWANIA -  
 РУКОВОДСТВО ПОЛЬЗОВАТЕЛЯ - ПОСІБНИК З ЕКСПЛУАТАЦІЇ - KASUTUSJUHEND -  
 INSTRUKCIJŲ VADOVAS - INSTRUKCIJAS - BEDIENUNGSANLEITUNG - NÁVOD K POUŽITÍ -  
 HASZNÁLATI UTASÍTÁS - ИНСТРУКЦИЯ ЗА УПОТРЕБА - MANUAL DE INSTRUCTIUNI - UPUTE  
 ZA UPORABU - NAVODILA

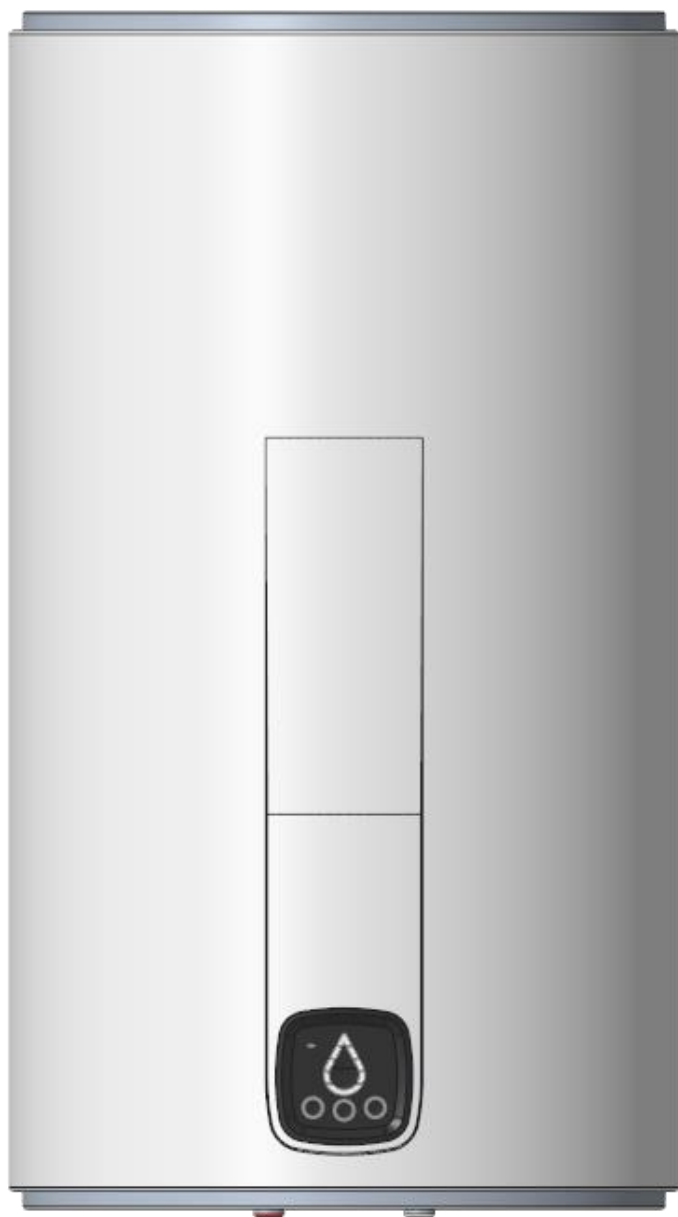

<b>ELECTRIC WATER HEATER</b> <i>Glass-lined Inner tank</i>	EN
<b>CHAUFFE-EAU ELECTRIQUE</b> <i>Cuve émaillée</i>	FR
<b>TERMO ELECTRICO</b> <i>Cuba vitrificada</i>	ES
<b>CILINDRO ELECTRICO</b> <i>Revestimento interior esmalta</i>	PT
<b>SCALDACQUA ELETTRICI</b> <i>Bollitore vetrificato</i>	IT
<b>ELEKTRYCZNY OGRZEWACZ WODY</b> <i>Zasobnik emaliowany</i>	PL
<b>ЭЛЕКТРИЧЕСКИЙ ВОДОНАГРЕВАТЕЛЬ</b> <i>Бак, покрытый стеклокерамикой</i>	RU
<b>ЕЛЕКТРИЧНІ ВОДОНАГРІВАЧІ</b> <i>Емальований сталевий бак</i>	UA
<b>ELEKTRIKUUMUTI</b> <i>Enamel tank</i>	ET
<b>ELEKTRINIS VANDENS ŠILDYTUVAS</b> <i>Emaliuota talpa</i>	LT
<b>ELEKTRISKAIS ŪDENS SILDĪTĀJS</b> <i>Emaljēta cisterna</i>	LV
<b>ELEKTRO-WARMWASSERSPEICHER</b> <i>Emallerten Speicher</i>	DE
<b>ELEKTRICKY OHRÍVAC VODY</b> <i>Smaltovaná nádrž</i>	CS
<b>ELEKTROMOS ÁLLÓTÁROLÓ</b> <i>Glass bélelt belső tartály</i>	HU
<b>ЕЛЕКРИЧЕСКИ ВОДОНАГРЕВАТЕЛ</b> <i>Емайлирано покритие</i>	BG
<b>BOILERE ELECTRICE</b> <i>Bazin emailat</i>	RO
<b>ELEKTRIČNE GRIJALICE VODE</b> <i>Emajlirani spremnik vode</i>	HR
<b>ELEKTRIČNI GRELNIK VODE</b> <i>Emajliran grelnik vode</i>	SL

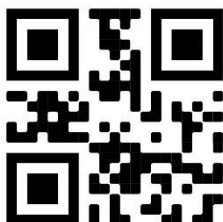

N° : \_\_\_\_\_  
 \_\_\_\_\_ / \_\_\_\_\_ / 20\_\_\_\_



**EAC**



U0698624

	Puissance / Output (W / BT) (230 V~/B~)	Tension / Voltage (V~/B~)			Piquage / Connection (Ø)	
<b>GENIUS</b>						
VM 050 D400S-3E	1500	220-240	1 / 2	3	1/2"	4
VM 080 D400S-3E						
VM 100 D400S-3E						
<b>GENIUS Steatite / CERAMICS DIGITAL</b>						
VM 050 D400S-3E-C	1800	220-240	1 / 2	3	1/2"	5
VM 080 D400S-3E-C						
VM 100 D400S-3E-C						
<b>GENIUS Steatite WIFI / CERAMICS CONNECT</b>						
VM 050 D400S-3E-CW	1800	220-240	1 / 2	3	1/2"	5
VM 080 D400S-3E-CW						
VM 100 D400S-3E-CW						

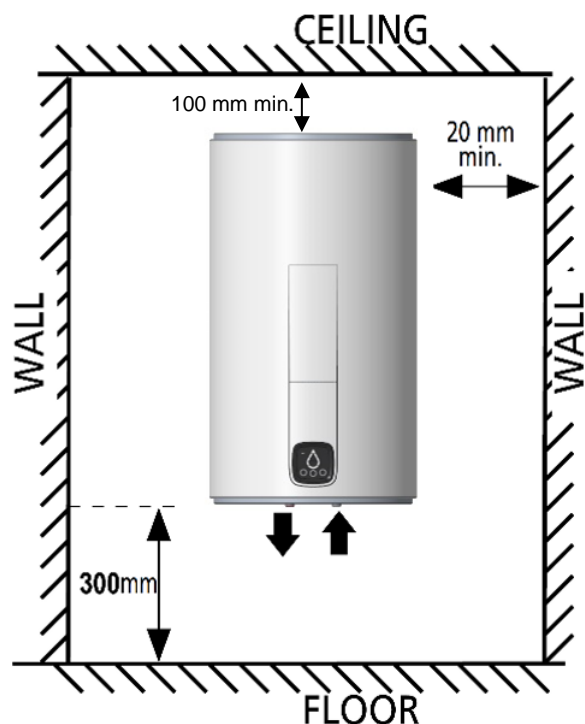
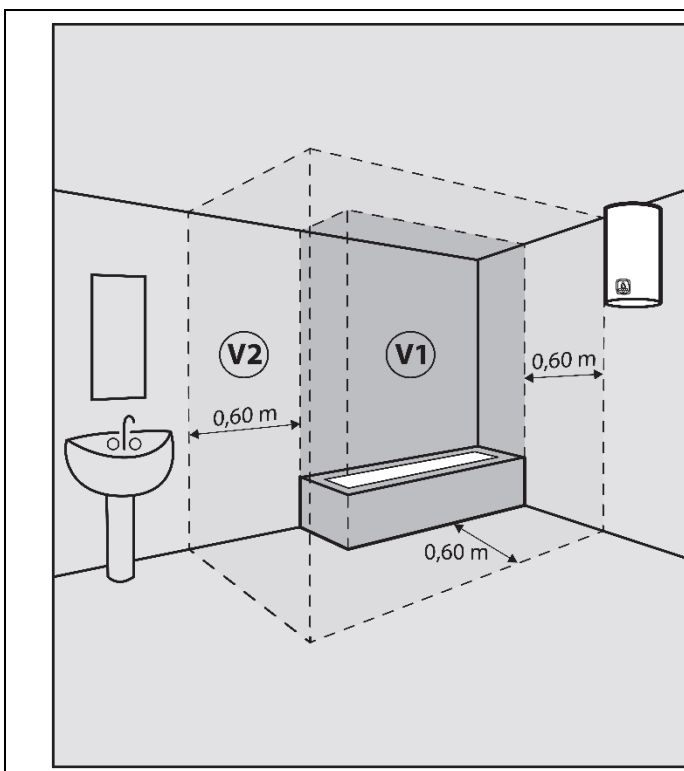
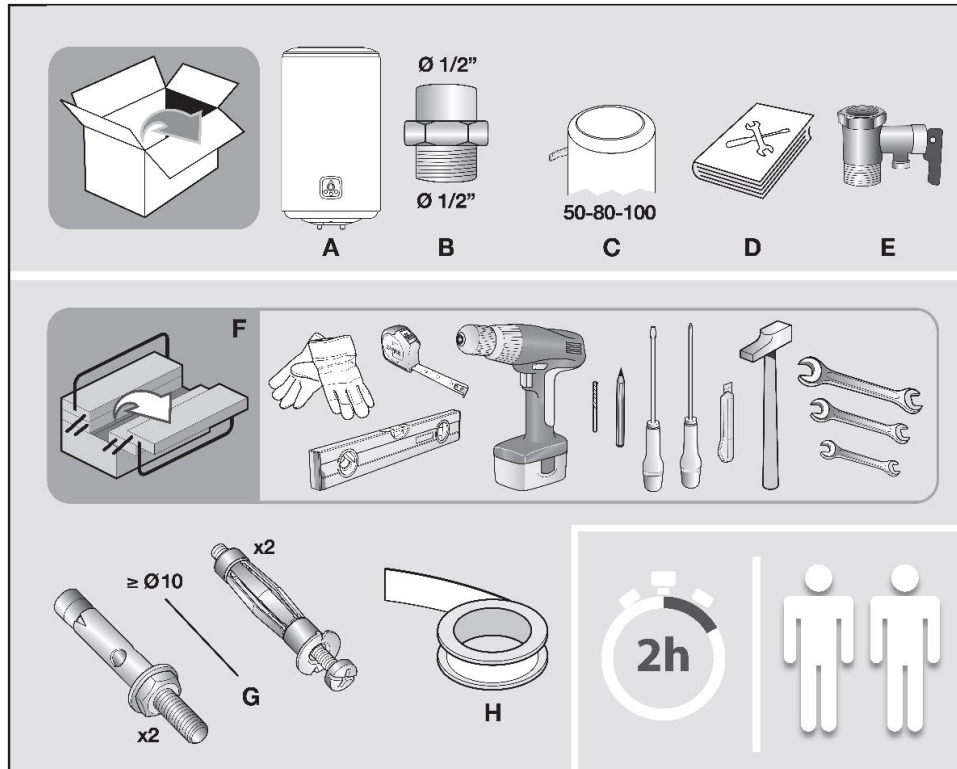

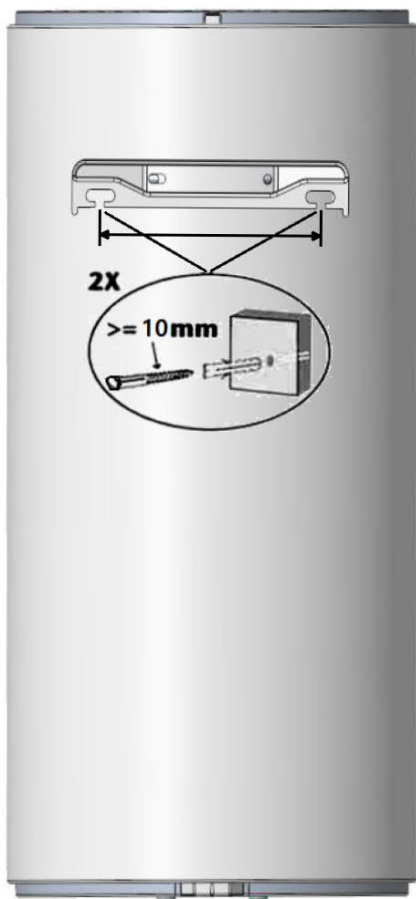

2

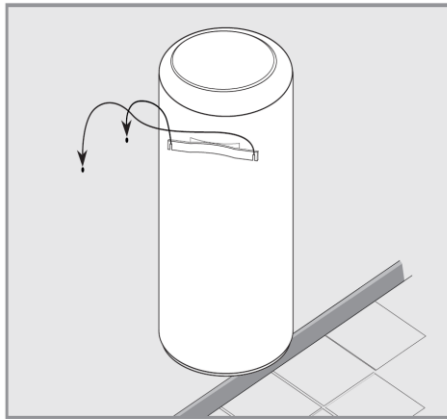
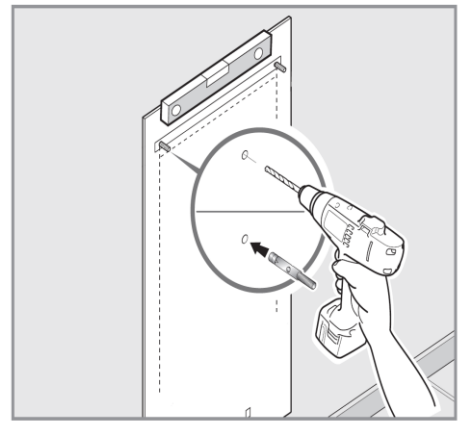
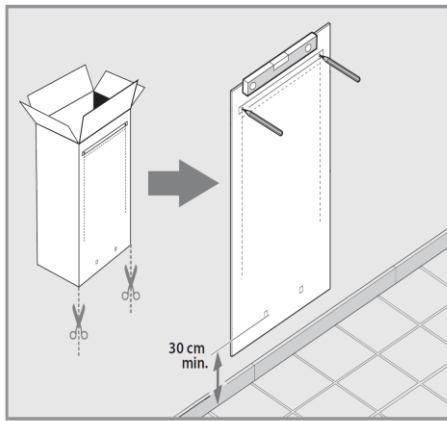

**ENGLISH (EN)**

1. Hot water tube
2. Dielectric union
3. Cold water pipe
4. Safety relief valve
5. Plastic drain pipe
6. Pressure reducer recommended if pressure > 5 bar 0,5 MPa (5 bars)
7. Stop valve

**FRANÇAIS (FR)**

1. Conduite eau chaude
2. Raccord diélectrique
3. Conduite eau froide
4. Soupape de sécurité
5. Conduite d'évacuation en plastique
6. Réducteur de pression recommandé lorsque la pression est supérieure à 5 bars 0,5 MPa (5 bar)
7. Robinet d'arrêt

**ESPAÑOL (ES)**

1. Tubo de agua caliente
2. Conexión dieléctrica
3. Tubo de agua fría
4. Válvula de descarga de seguridad
5. Tubo de desagüe de plástico
6. Manorreductor recomendado si la presión >5 bar 0,5 MPa (5 bares)
7. Llave de paso

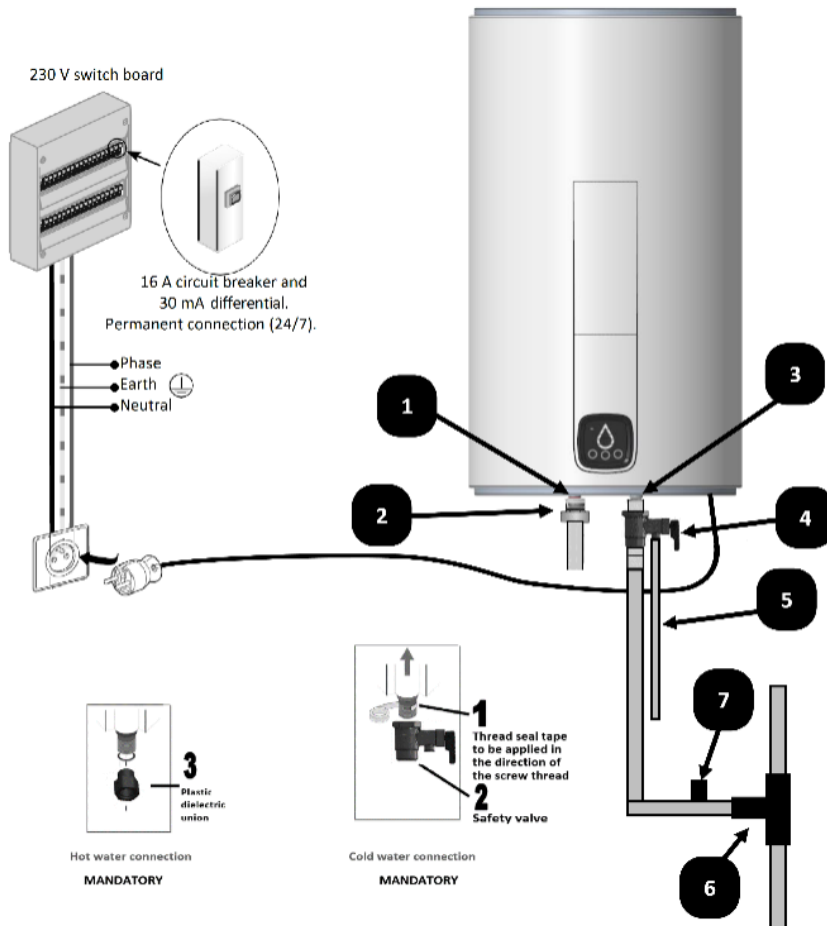

3

<p><b>PORTUGUÊS (PT)</b></p> <ol style="list-style-type: none"> <li>1. Saída de água quente</li> <li>2. União dielétrica</li> <li>3. Conduta de água fria</li> <li>4. Válvula de alívio de segurança</li> <li>5. Tubo de drenagem em plástico</li> <li>6. Redutor de pressão, recomendado se pressão &gt; 5 bar 0,5 MPa (5 bar)</li> <li>7. Válvula de corte</li> </ol>	<p><b>ITALIANO (IT)</b></p> <ol style="list-style-type: none"> <li>1. Uscita acqua calda</li> <li>2. Giunto dielettrico</li> <li>3. Ingresso acqua fredda</li> <li>4. Valvola di sicurezza</li> <li>5. Tubo di scarico in plastica</li> <li>6. Riduttore di pressione consigliato in caso di pressione &gt; 5 bar 0,5 MPa (5 bar)</li> <li>7. Valvola di intercettazione</li> </ol>	<p><b>POLSKI (PL)</b></p> <ol style="list-style-type: none"> <li>1. Przewód ciepłej wody</li> <li>2. Złącze dielektryczne</li> <li>3. Przewód doprowadzania zimnej wody</li> <li>4. Zawór nadmiarowy bezpieczeństwa</li> <li>5. Plastikowy przewód spustowy</li> <li>6. Zalecany reduktor ciśnienia w przypadku ciśnienia &gt; 5 bar 0,5 MPa</li> <li>7. Zawór odcinający</li> </ol>	<p><b>РУССКИЙ (RU)</b></p> <ol style="list-style-type: none"> <li>1. Патрубок горячей воды</li> <li>2. Диэлектрическая муфта</li> <li>3. Патрубок холодной воды</li> <li>4. Предохранительный клапан</li> <li>5. Дренажный патрубок</li> <li>6. Если давление превышает 5 бар (0,5 МПа), необходимо использовать понижающий редуктор давления</li> <li>7. Предохранительный клапан</li> </ol>
<p><b>УКРАЇНСЬКА (UKR)</b></p> <ol style="list-style-type: none"> <li>1. Патрубок гарячої води</li> <li>2. Діелектрична вставка</li> <li>3. Патрубок холодної води</li> <li>4. Запобіжний клапан</li> <li>5. Пластиковою зливна труба</li> <li>6. Рекомендовано використовувати редуктор тиску, якщо тиск перевищує 4 бар (0,4 МПа)</li> <li>7. Запірний клапан</li> </ol>	<p><b>EESTI (ET)</b></p> <ol style="list-style-type: none"> <li>1. Kuuma vee toru</li> <li>2. Dielektriline ühendusmuuhv</li> <li>3. Külma vee toru</li> <li>4. Kaitseklaap</li> <li>5. Plastist äravoolutoru</li> <li>6. Rõhualandusseadis on soovitatav, kui rõhk on suurem kui 5 bar 0,5 MPa (5 bar)</li> <li>7. Sulgeklaap</li> </ol>	<p><b>LIETUVIŲ K. (LT)</b></p> <ol style="list-style-type: none"> <li>1. Karšto vandens vamzdis</li> <li>2. Dielektrinė mova</li> <li>3. Šalto vandens vamzdis</li> <li>4. Apsauginīs viršslėgio vožtuvas</li> <li>5. Plastikinis išleidimo vamzdis</li> <li>6. Slėgio reduktorių rekomenduojama naudoti, jei slėgis yra &gt; 5 bar 0,5 MPa (5 bar)</li> <li>7. Uždarymo vožtuvas</li> </ol>	<p><b>LATVIEŠU (LV)</b></p> <ol style="list-style-type: none"> <li>1. Karstā ūdens caurule</li> <li>2. Dielektriskais savienojums</li> <li>3. Aukstā ūdens caurule</li> <li>4. Drošības vārsts</li> <li>5. Plastmasas drenāžas caurule</li> <li>6. Ieteicams spiediena reduktors, ja spiediens ir &gt; 5 bāri jeb 0,5 MPa (5 bāri)</li> <li>7. Slēgvārsts</li> </ol>
<p><b>DEUTSCH (DE)</b></p> <ol style="list-style-type: none"> <li>1. Warmwasserleitung</li> <li>2. Dielektrischer Anschluss</li> <li>3. Kaltwasserleitung</li> <li>4. Sicherheitsventil</li> <li>5. Kunststoffablaufschlauch</li> <li>6. Druckminderer empfohlen, wenn Druck &gt; 5 bar 0,5 MPa (5 bar)</li> <li>7. Absperrventil</li> </ol>	<p><b>ČEŠTINA (CS)</b></p> <ol style="list-style-type: none"> <li>1. Trubka na teplou vodu</li> <li>2. Přírubový spoj</li> <li>3. Potrubí se studenou vodou</li> <li>4. Pojistný ventil</li> <li>5. Plastová odvodní trubka</li> <li>6. Redukční ventil se doporučuje, je-li tlak &gt; 5 bar 0,5 MPa (5 bar)</li> <li>7. Uzavírací ventil</li> </ol>	<p><b>MAGYAR (HU)</b></p> <ol style="list-style-type: none"> <li>1. Melegvíz-cső</li> <li>2. Elektrokémiai szigetelő idom</li> <li>3. Hidegvíz-cső</li> <li>4. Biztonsági szelep</li> <li>5. Műanyag ürítőcső</li> <li>6. Nyomáscsökkentő ajánlott, ha a nyomás &gt; 5 bar 0,5 MPa (5 bar)</li> <li>7. Elzárószelep</li> </ol>	<p><b>БЪЛГАРСКИ (BG)</b></p> <ol style="list-style-type: none"> <li>1. Изход за гореща вода</li> <li>2. Диелектрична връзка</li> <li>3. Вход за студена вода</li> <li>4. Възвратно-предпазен клапан</li> <li>5. Дренажна тръбичка</li> <li>6. Препоръчва се монтиране на редуцир вентил (не е част от окомплектовката), ако налягането на водата надхвърля 5 бар (0,5 MPa)</li> <li>7. Спирателен кран</li> </ol>
<p><b>ROMÂNĂ (RO)</b></p> <ol style="list-style-type: none"> <li>1. Conductă de apă caldă</li> <li>2. Racord dielectric</li> <li>3. Conductă de apă rece</li> <li>4. Supapă de eliberare de siguranță</li> <li>5. Conductă de golire din plastic</li> <li>6. Reductor de presiune recomandat dacă presiunea &gt; 5 bar, 0,5 MPa (5 bari)</li> <li>7. Robinet de închidere</li> </ol>	<p><b>HRVATSKI (HR)</b></p> <ol style="list-style-type: none"> <li>1. Cijev za vruću vodu</li> <li>2. Dielektrična spojnica</li> <li>3. Cijev za hladnu vodu</li> <li>4. Sigurnosni ventil</li> <li>5. Plastična cijev odvoda</li> <li>6. Uređaj za smanjenje tlaka preporučuje se ako je tlak &gt; 5 bar 0,5 MPa (5 bara)</li> <li>7. Zaustavni ventil</li> </ol>	<p><b>SLOVENŠČINA (SL)</b></p> <ol style="list-style-type: none"> <li>1. Cev za toplo vodo</li> <li>2. Dielektrična spojka</li> <li>3. Cev za hladno vodo</li> <li>4. Izpustni varnostni ventil</li> <li>5. Plastična izpustna cev</li> <li>6. Priporočena je namestitev tlačnega reducirnega ventila, če tlak presega 5 bar (0,5 MPa)</li> <li>7. Zaporni ventil</li> </ol>	

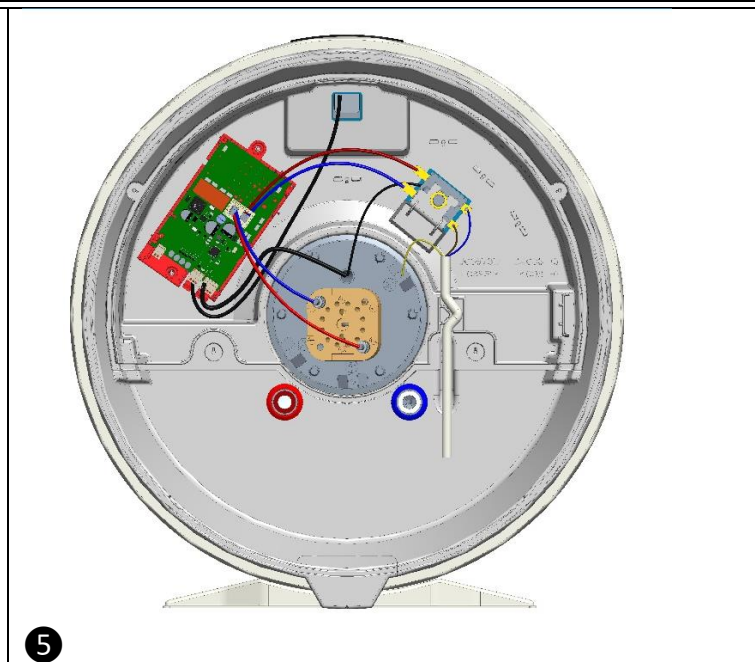
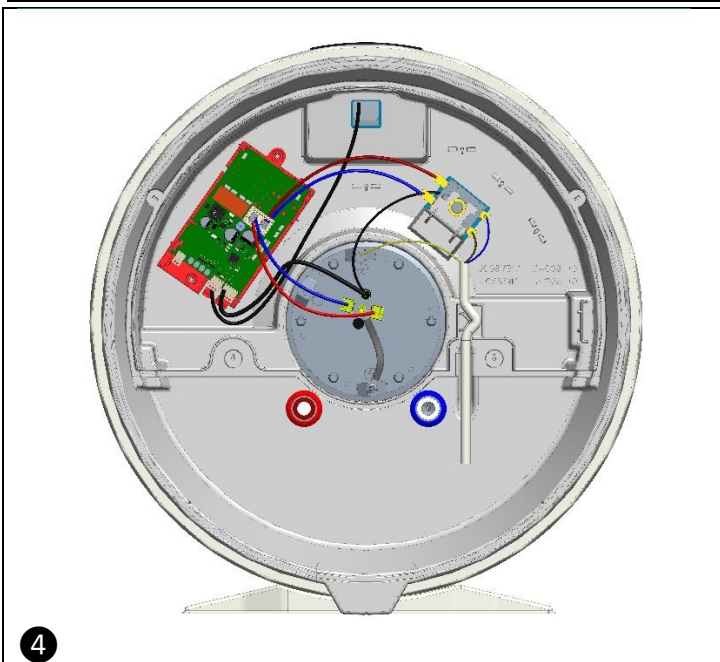

**WARNINGS:** This appliance is not intended for use by persons (including children) with reduced physical, sensory or mental capabilities, or lack of experience and knowledge, unless they have been given supervision or instruction concerning use of the appliance by a person responsible for their safety. Children should be supervised to ensure that they do not play with the appliance. This appliance can be used by children aged from 8 years and above and persons with reduced physical, sensory or mental capabilities or lack of experience and knowledge if they have been given supervision or instruction concerning use of the appliance in a safe way and understand the hazards involved. Children shall not play with the appliance. Cleaning and user maintenance shall not be made by children without supervision.

## **INSTALLATION**

1. **CAUTION!** Heavy items – handle with care.
  - 1.1 Install the appliance in a room protected from frost. If the appliance is damaged because the safety device has been tampered with, it is not covered by the warranty.
  - 1.2 Make sure that the wall on which the appliance is mounted can support the weight of the appliance when filled with water.
  - 1.3 If the appliance is to be installed in a room or location where the ambient temperature is constantly above 35 °C, ensure that the room is correctly ventilated.
  - 1.4 When installed in a bathroom, do not install the appliance in volumes V0, V1 and V2 (See fig. **1**, p.3). If there is not enough space, they can be

installed in volume V2 or the highest possible in volume V1 for horizontal models.

- 1.5 Position the appliance where it can be accessed.
- 1.6 Refer to installation figures ① & ②.
- 1.7 Installation of vertical wall-mounted water heater: To facilitate future replacement of the heating element, leave clear space (300 mm up to 100 litres and 480 mm for higher capacities) below the ends of the appliance pipes.
- 1.8 The clearance required to install the appliance correctly is specified in Figure ①.
- 1.9 If the appliance is set up in a suspended ceiling or attic, or above living space, a drain pan must be installed underneath the water heater. A drainage device connected to the sewer system is required.
- 1.10 This product is intended for use at a maximum altitude of 2000 m.
- 1.11 This water heater is fitted with a thermostat with an operating temperature of more than 60 °C at its maximum position, capable of reducing the growth of legionella bacteria in the tank.

**CAUTION!** Above 50 °C, water could cause immediate burns. Check the water temperature before taking a bath or shower.

## **HYDRAULIC CONNECTION**

- 1.12 A new safety device which conforms to current standards (EN 1487 in Europe), pressure 0.8 MPa (8 bar) and size ½" in diameter must be fitted. The safety valve must be protected from frost.
- 1.13 The pressure relief valve drainage device must be activated on a regular basis in order to remove limescale deposits and to check that it is not blocked.
- 1.14 A pressure reducer (not supplied) is required if the supply pressure is greater than 0.5 MPa (5 bar) and will be installed on the main supply pipe.
- 1.15 Connect the safety unit to a discharge pipe, kept in the open air, in a frost-free environment, continuously sloping downwards to drain off the heat-expanded water or to allow for drainage of the water heater.
- 1.16 The working pressure of the heat exchanger circuit must not exceed 0.3 MPa (3 bar), its temperature must not exceed 100 °C.
- 1.17 **DRAIN:** Turn off the power and cold water supply, open the hot water taps then operate the drainage valve of the safety device.

**NOTE:** For water heaters under sinks, disconnect the hydraulic unit and turn it upside down to drain.

## **ELECTRICAL CONNECTION**

- 1.18 Be sure to turn off the power before removing the cover, to prevent any risk of injury or electric shock.
- 1.19 Upstream of the appliance, the electrical installation must have an all-pole cut-out device (circuit-breaker, fuse) compliant with the local installation rules in force (30 mA residual current device).

- 1.20 If the cable is damaged, it must be replaced with a cable or a special pack available from the manufacturer or the After-Sales service.
- 1.21 If the power cable is damaged, it must be replaced by the manufacturer, its After-Sales service or a similarly qualified professional to prevent any hazards.
- 1.22 Split models: Refer to the wiring diagrams figures ④ & ⑤ p.3
- 1.23 Earthing is mandatory. A special terminal marked  is provided for this purpose.
- 1.24 Products including a battery: There is a risk of explosion if the battery is replaced with an incorrect battery. Dispose of used batteries in accordance with local regulations.
- 1.25 The user manual for this appliance can be obtained from the After-Sales service.
- 1.26 These appliances comply with directives 2014/30/EU relating to electromagnetic compatibility, 2014/35/EU relating to low voltage, 2015/863/EU and 2017/2102/EU relating to ROHS and 2013/814/EU which completes directive 2009/125/EC relating to ecodesign.



## 2. INSTALLATION

- Refer to the corresponding diagrams p.1 & 2 (see table on right):
- Make sure to keep free space of 300 mm below pipes for the exchange of the heating element.

Diameter	Vertical installation
Ø445 / Ø433	See fig. ① & ②

## 3. HYDRAULIC CONNECTION

- It is necessary to clean the supply piping prior to the hydraulic connection. The connection to the hot water outlet is to be carried out with a cast iron or steel sleeve or a dielectric connector, to avoid corrosion of the pipe (direct contact iron / copper). The use of brass fittings is prohibited.

**INSTALLATION PRESSURISED:** See fig. ③, p.2. Always install a new safety device on the cold water pipe of the water heater.

- **During heating up, water dripping may occur at the valve, do not obstruct the dripping.** The safety device if supplied does not meet the criteria for installation on French territory (Mainland and Overseas territories), do not use it.

## 4. ELECTRICAL CONNECTION

- Refer to the corresponding diagrams p.3 (See fig. ④ & ⑤).
- The water heater can be connected and operated only on AC 230V or on AC 220-240V in accordance with the rating plate of the appliance. Connect the heater with a rigid cable with conductors 2,5mm<sup>2</sup>. Use a standardised channeling (rigid or flexible conduit) until the calibrated housing cover.
- Directly connect devices with a cable, or plug. (Forbidden in French territory)
- Always connect the earth conductor of the cable to the earth ground wire or connect the earth conductor to the appropriate terminal identified by the symbol ⊕. This connection is compulsory for safety reasons. The earth wire green - yellow must be longer than those of phases. The installation must be equipped, upstream of the appliance, with a bipolar cut-out device (minimum contact distance of 3 mm fuse, breaker switch). In the case where HYDRAULIC connections are in insulated material, electrical circuits shall be protected by a differential circuit breaker 30 mA adapted to local standards.
- **Thermal circuit breaker:** All products are equipped with a thermostat including a thermal circuit breaker with manual reset, which cuts the power in case of overheating. In case the security trips **A:** Cut the power before any operation. **B:** remove the plastic cover. **C:** Check the electrical connection. **D:** Reset security. In case of repetitive tripping, replace the thermostat. Never bypass safety or regulation thermostat. Connect the power only on the sockets or thermostat input.

## 5. STARTING UP







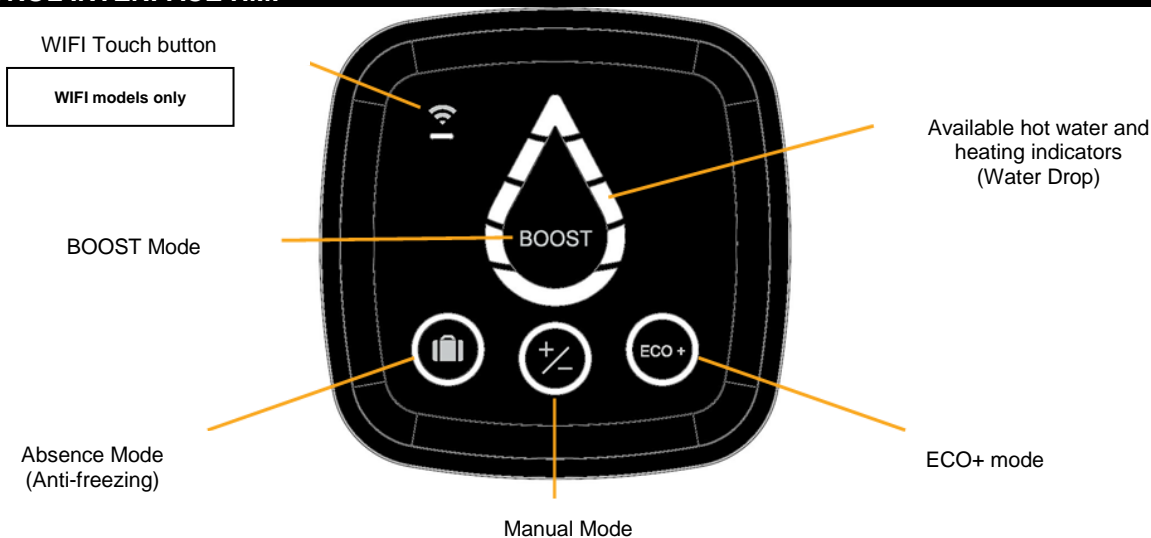

- **NEVER POWER THE WATER HEATER WITHOUT WATER:** Models with an electric heating element will be certainly damaged.
- Fill the tank completely. Before powering up, open the hot water taps, drain the pipes in order to empty the air.
- Check the tightness of the tubes and of the flange seal under the plastic cover. In case of leaking tighten moderately. Check the operating of the hydraulic components and of the safety valve.
- Turn the power on. After 15 to 30 minutes, depending of the capacity of the device, the water should drip from the drain. This is normal and due to the expansion of water. Check connection leaks and seal. During heating and according to the water quality, hot water tanks can make a bubbling noise. This noise is normal and does not indicate any defect of the unit.

**If you see a continuous release of steam or hot water from the drain or when opening a faucet, turn off immediately the power to the water heater and call a professional.**

## 6. CONTROL INTERFACE HMI





- **PLEASE NOTE:** If the device is inactive for 60 seconds, the LED indicators of the Water Drop will be turned off and the circle around the selected mode (and the WIFI LED if the product is connected) will start to blink on the HMI. The indication on the Water Drop will be reactivated if a button is used or if the appliance is heating.

Indicators	Indicator status	Meaning
	On	Absence mode activated: The water heater is frost-protected (7°C). The BOOST function is deactivated.
	On	Manual mode selected: To set the temperature of hot water, touch the buttons until the desired level is selected on the Water Drop LEDs (5 levels available).
	On	ECO+ mode activated; the water heater starts reading consumption to adapt to the needs of the user and ensure energy savings, whilst guaranteeing comfort levels.
	Segments of the water drop lightening one after another	The BOOST function is activated by a quick press. Activating the BOOST mode sets the heating temperature to the Max level for 1 hour. After the heating is done, the appliance will return to the mode that was selected before activation of the BOOST mode.
	Blinking	Water heater pairing in progress. <span style="float: right; border: 1px solid black; padding: 2px;">WIFI models only</span>
	On	Paired water heater connected. <span style="float: right; border: 1px solid black; padding: 2px;">WIFI models only</span>
	On	The appliance is not heating water. The lit segments show the quantity of available hot water.
	Blinking	The appliance is heating water to reach the required level. The fixed lit segments show the quantity of available hot water.
	Top segment is lit in orange	The appliance is malfunctioning. Check the list of error codes below or contact the after-sales services

## Connectivity

WIFI models only

- If your appliance as the Wifi picto  , it can be operated via your smartphone or tablet.
- To enable this, the following accessories are required:
- An Internet router or hub

- The Cozytouch  application, compatible with IOS and Android.



- After the application is installed, ensure you have the ID and password for your Internet router or hub and open the *Cozytouch* application. Follow the step-by-step instructions to create your account and then pair your appliance.
- Once the procedure is complete (as stated in the application installation procedure), check the inbox for the email account used for registration to activate your user account. You can then log in and access all of our services.

**IMPORTANT:** during the pairing process:

- Please ensure your smartphone (or tablet) is left near your water heater
- Your product will beep several times (this is completely normal)

**NOTE:** The Wi-Fi signal in the area where your product is installed must be sufficient

### **DECLARATION OF CONFORMITY - RED DIRECTIVE 2014/53/EU (Radio Equipment Directive)**

ECET hereby declares that the equipment specified below meets the requirements stipulated by the RED Directive 2014/53/EU.

The full EU declaration of conformity for this equipment is also available on request, from our after-sales service (see the back of this manual for details and address).

**Designation:** D400 Successor wall-mounted electric water heater

**Models:** 50,75,95 L

#### **Specific cautions:**

**Radio frequency bands used by the Transmitter-Receiver:** Wi-Fi 2.4G: 2400 MHz to 2483.5 MHz

**Maximum radio frequency output:** <20 dBm

**Class 2 equipment:** can be marketed and commissioned without restriction

**Radio range:** from 100 to 300 metres in a free field, variable according to the associated equipment (the range may be affected by the installation conditions and the electromagnetic environment).

**Compliance with the Radio and Electromagnetic Compatibility standards has been checked by the following notified body:** SGS Fimko Ltd Helsinki, Finland

## **7. MAINTENANCE**

- **Before removing the plastic cover, make sure the power is turned off to avoid any risk of injury or electric shock.** **The domestic maintenance** must be done by the user. Operate the safety device every month to prevent scaling and check that it's not blocked. Not executing this maintenance may cause damage and the loss of the warranty. **Maintenance by qualified personnel A:** Scaling: Remove the scale deposited as mud. Do not scratch or hit the scale sticking to the walls to avoid damage to the coating. Do not forget to change the seal and reassemble the appliance, check that there is no leakage of water after the first heating. **B:** For devices with magnesium anode, change the magnesium anode every two years or as soon as its diameter is less than 10mm. **C:** The change of a sheathed heating element involves draining of the water heater and the change of the seal. Reassemble the heating element, reasonably tight nuts (cross tightening), check that there is no leakage after the first heating-up, and tighten again if necessary. **D:** Drain: Turn off power and cold

water supply, Open hot water taps and drain valve of the safety device. For under sink water heater, disconnect the hydraulic tubes and return for emptying.

- **The replaceable parts are: thermostat, gasket, heater, magnesium anode, cable, cover, light, and switch. Warranty is subject to the use of original spare parts from manufacturer. ADVICE TO THE USER:** In case of hard water with TH> 20 ° f (>200 ppm), we recommended to soften the water. If a water softener is used, the remaining water hardness should be more than 15 ° f. In the case of a longer absence and especially in winter, drain your device, and then follow the procedures for starting-up.

### 8. WARRANTY (EN)

- The water heater must be installed, operated and maintained in accordance with the state of the art and with the standards in force in the country of installation and the instructions in this manual. **In the European Union** this unit has the legal guarantee granted to consumers under Directive 1999/44/EC, this warranty is effective from the date of delivery of the goods to the consumer. In addition to the legal guarantee, some products have an extended warranty, limited to the free replacement of the tank and components recognized as defective, **excluding replacement and transport cost**. Refer to the table below. This warranty does not affect any rights you may benefit as a result of the application of the statutory warranty. It applies in the country of purchase of the product, provided it is also installed on the same territory. Any damage must be reported to the depositary before exchange under warranty, and the unit will remain available to insurance experts and the manufacturer.

	<b>Genius</b>	<b>Genius Steatite / Genius Steatite WiFi / Ceramics Digital</b>	<b>Ceramics Connect</b>
Legal guarantee	2 years	2 years	2 years
Additional commercial warranty on tanks and heating element enamel	+1 year	+3 years	+5 Years

- **Exclusions:** Wear parts: magnesium anodes ... Equipment which cannot be accessed (access difficult for repair, maintenance or assessment). Devices exposed to abnormal environmental conditions: frost, outdoor weather, water with abnormal chemical characteristics outside drinking water criteria, mains network with power peaks. Equipment installed without observing current standards in the country of installation: absence or incorrect safety device, abnormal corrosion due to incorrect hydraulic fittings (iron/copper contact), incorrect earthing, inadequate cable thickness, non-observance of the connection drawings show in these instructions. Equipment not maintained in accordance with these instructions. Repairs or replacement of parts or components in the equipment not carried out or not authorised by the company responsible of the guarantee. Change of a component does not extend the warranty period for the device. The warranty shall apply to products that are defective and appraised by the company liable for warranty. It is compulsory to keep the products available to the latter.

- To claim under guarantee, **contact your installer or dealer**. If necessary, contact: ATL International Tel: (+33)146836000, Fax: (+33)146836001, 2 allée Suzanne Penillault-Crapez 94110 Arcueil (France), Tel: 0080038713858 (Belgium) who will inform you of what you should do.

Type / Reference :		STAMP DEALER
Serial number:		
Name and address of customer:		

**AVERTISSEMENTS** : Cet appareil n'est pas prévu pour être utilisé par des personnes (y compris les enfants) dont les capacités physiques, sensorielles ou mentales sont réduites, ou des personnes dénuées d'expérience ou de connaissance, sauf si elles ont pu bénéficier, par l'intermédiaire d'une personne responsable de leur sécurité, d'une surveillance ou d'instructions préalables concernant l'utilisation de l'appareil. Il convient de surveiller les enfants pour s'assurer qu'ils ne jouent pas avec l'appareil. Cet appareil peut être utilisé par des enfants âgés d'au moins 8 ans et par des personnes ayant des capacités physiques, sensorielles ou mentales réduites ou dénuées d'expérience ou de connaissance, s'ils (si elles) sont correctement surveillé(e)s ou si des instructions relatives à l'utilisation de l'appareil en toute sécurité leur ont été données et si les risques encourus ont été appréhendés. Les enfants ne doivent pas jouer avec l'appareil. Le nettoyage et l'entretien par l'utilisateur ne doivent pas être effectués par des enfants sans surveillance.

## **INSTALLATION**

2. **AVERTISSEMENT!** Produit lourd à manipuler avec précaution :
- 2.1 Installer l'appareil dans un local à l'abri du gel. La destruction de l'appareil par surpression due au blocage de l'organe de sécurité est hors garantie.
- 2.2 S'assurer que la cloison est capable de supporter le poids de l'appareil rempli d'eau.
- 2.3 Si l'appareil doit être installé dans un local ou un emplacement dont la température ambiante est en

- permanence à plus de 35°C, prévoir une aération de ce local.
- 2.4 Dans une salle de bain ne pas installer ce produit dans les volumes V0, V1 et V2 (voir fig. ①, p.3). Si les dimensions ne le permettent pas, ils peuvent néanmoins être installés dans le volume V2 ou le plus haut possible dans le volume V1 pour un horizontal.
- 2.5 Placer l'appareil dans un lieu accessible.
- 2.6 Se reporter aux figures d'installation ① & ②.
- 2.7 Fixation d'un chauffe-eau vertical mural: Pour permettre l'échange éventuel de l'élément chauffant, laisser au-dessous des extrémités des tubes du chauffe-eau un espace libre de 300mm jusqu'à 100L et 480mm pour les capacités supérieures.
- 2.8 Les dimensions de l'espace nécessaire pour l'installation correcte de l'appareil sont spécifiées dans la figure ①.
- 2.9 Il est impératif d'installer un bac de rétention sous le chauffe-eau lorsque celui-ci est positionné dans un faux plafond, des combles ou au-dessus de locaux habités. Une évacuation raccordée à l'égout est nécessaire.
- 2.10 Ce produit est destiné pour être utilisé à une altitude maximale de 2 000 m.
- 2.11 Ce chauffe-eau est vendu avec un thermostat ayant une température de fonctionnement supérieure à 60°C en position maximale capable de limiter la prolifération des bactéries de Légionelle dans le réservoir.
- ATTENTION!** Au-dessus de 50°C, l'eau peut provoquer immédiatement de graves brûlures. Faire

attention à la température de l'eau avant un bain ou une douche.

## **RACCORDEMENT HYDRAULIQUE**

- 2.12 Installer obligatoirement à l'abri du gel un organe de sécurité (ou tout autre dispositif limiteur de pression), neuf, de dimensions 1/2" et de pression 0,8 MPa (8 bar) sur l'entrée du chauffe-eau, qui respectera les normes locales en vigueur.
- 2.13 Le dispositif de vidange du limiteur de pression doit être mis en fonctionnement régulièrement afin de retirer les dépôts de tartre et de vérifier qu'il ne soit pas bloqué.
- 2.14 Un réducteur de pression (non fourni) est nécessaire lorsque la pression d'alimentation est supérieure à 0,5 MPa (5 bar) qui sera placé sur l'alimentation principale.
- 2.15 Raccorder l'organe de sécurité à un tuyau de vidange, maintenu à l'air libre, dans un environnement hors gel, en pente continue vers le bas pour l'évacuation de l'eau de dilatation de la chauffe ou l'eau en cas de vidange du chauffe-eau.
- 2.16 La pression de service du circuit de l'échangeur thermique ne devra pas dépasser 0,3 MPa (3 bar), sa température ne devra pas être supérieure à 100°C.
- 2.17 **VIDANGE :** Couper l'alimentation électrique et l'eau froide, ouvrir les robinets d'eau chaude puis manoeuvrer la soupape de vidange de l'organe de sécurité.

**REMARQUE :** Pour les chauffe-eau sous évier, déconnectez l'hydraulique et le retourner pour la vidange.

## **RACCORDEMENT ÉLECTRIQUE**

- 2.18 Avant tout démontage du capot, s'assurer que l'alimentation est coupée pour éviter tout risque de blessure ou d'électrocution.
- 2.19 L'installation électrique doit comporter en amont de l'appareil un dispositif de coupure omnipolaire (disjoncteur, fusible) conformément aux règles d'installation locales en vigueur (disjoncteur différentiel 30mA).
- 2.20 Si le câble est endommagé, il doit être remplacé par un câble ou un ensemble spécial disponible auprès du fabricant ou du SAV.
- 2.21 Si le câble d'alimentation est endommagé, il doit être remplacé par le fabricant, son service après-vente ou des personnes de qualification similaire afin d'éviter un danger.
- 2.22 *Cas du split* : Se reporter aux schémas de câblage ④ & ⑤ p.3
- 2.23 La mise à la terre est obligatoire. Une borne spéciale portant le repère  est prévue à cet effet.
- 2.24 Produits incorporant une batterie : il y a risque d'explosion si la batterie est remplacée par une batterie de type incorrect. Mettre au rebut les batteries usagées conformément aux instructions.
- 2.25 La notice d'utilisation de cet appareil est disponible en contactant le service après-vente.
- 2.26 Ces appareils sont conformes aux directives 2014/30/UE concernant la compatibilité électromagnétique, 2014/35/UE concernant la basse tension, 2015/863/UE et 2017/2102/UE concernant la ROHS et au règlement 2013/814/UE complétant la directive 2009/125/EC pour l'écoconception.

## 2. INSTALLATION

- Se référer aux schémas correspondants p.1 & 2 (voir tableau à droite) :
- Veiller à conserver un espace libre de 300 mm sous les conduites pour le remplacement de l'élément chauffant.

Diamètre	Installation à la verticale
Ø445 / Ø433	Voir fig. ① & ②

## 3. RACCORDEMENT HYDRAULIQUE

- Il est nécessaire de nettoyer la tuyauterie d'alimentation avant de procéder au raccordement hydraulique. Le raccordement sur la sortie eau chaude est à réaliser à l'aide d'un manchon fonte, acier, ou d'un raccord diélectrique, afin d'éviter la corrosion de la tubulure (contact direct fer/cuivre). L'utilisation de raccords en laiton est interdite.

**INSTALLATION SOUS PRESSION:** Voir fig. ③, p.2. Toujours installer un nouveau groupe de sécurité sur la conduite eau froide du chauffe-eau.

- **Pendant la phase de chauffe, un égouttement d'eau peut se produire au niveau de la soupape, ne pas empêcher cet égouttement.** Le groupe de sécurité, lorsqu'il est fourni, ne répond pas aux critères d'installation sur le territoire français (Métropole et DOM TOM), ne pas l'utiliser.

## 4. RACCORDEMENT ÉLECTRIQUE

- Se référer aux schémas correspondants p.3 (voir fig. ④ & ⑤).
- Conformément à la plaque signalétique de l'appareil, le chauffe-eau ne peut être raccordé et fonctionner que sur du courant alternatif 230 V ou du courant alternatif 220-240 V. Brancher le chauffe-eau à l'aide d'un câble rigide doté de conducteurs de 2,5 mm<sup>2</sup>. Utiliser une canalisation normalisée (conduite rigide ou flexible) jusqu'au couvercle du boîtier calibré.
- Raccorder directement les appareils à l'aide d'un câble ou d'une fiche. (interdit sur le territoire français)
- Toujours connecter le conducteur de terre du câble au fil de terre ou connecter le conducteur de terre à la borne appropriée repérée par le symbole ⊕. Ce raccordement est impératif pour des raisons de sécurité. Le fil de terre vert – jaune doit être de longueur supérieure à ceux des phases. L'installation doit être équipée d'un dispositif de coupure bipolaire (fusible avec séparation des contacts de 3 mm minimum, disjoncteur différentiel) en amont de l'appareil. Dans le cas où les raccordements HYDRAULIQUES sont constitués d'un matériau d'isolation, les circuits électriques doivent être protégés par un disjoncteur différentiel 30 mA adapté aux normes locales.
- **Disjoncteur thermique** Tous les produits sont équipés d'un thermostat comprenant un disjoncteur thermique à réarmement manuel qui coupe le courant en cas de surchauffe. En cas de déclenchement de la sécurité **A** : couper le courant avant toute intervention. **B** : déposer le capot. **C** : vérifier le raccordement électrique. **D** : réinitialiser la sécurité. En cas de déclenchements répétés, remplacer le thermostat. Ne jamais shunter le thermostat de sécurité ou de régulation. Brancher l'alimentation uniquement sur les prises ou sur l'entrée du thermostat.

## 5. MISE EN SERVICE

- **NE JAMAIS METTRE SOUS TENSION LE CHAUFFE-EAU SANS EAU** : les modèles équipés d'un appoint électrique seront très certainement endommagés.
- Remplir complètement la cuve. Avant de mettre l'appareil sous tension, ouvrir les robinets d'eau chaude, vidanger les conduites afin d'évacuer l'air.
- Contrôler l'étanchéité des tubes et du joint de la bride sous le couvercle en plastique. En cas de fuite, serrer légèrement. Contrôler le fonctionnement des composants hydrauliques et de la soupape de sécurité.
- Mettre l'appareil sous tension. Au bout de 15 à 30 minutes, selon la capacité de l'appareil, l'eau doit s'égoutter de l'évacuation. Ce phénomène est normal et dû à la dilatation de l'eau. Contrôler l'étanchéité des raccords et du joint. Pendant la chauffe et en fonction de la qualité de l'eau, les cuves d'eau chaude peuvent émettre un bruit de bouillonnement. Ce bruit est normal et ne signifie pas que l'appareil est défectueux.





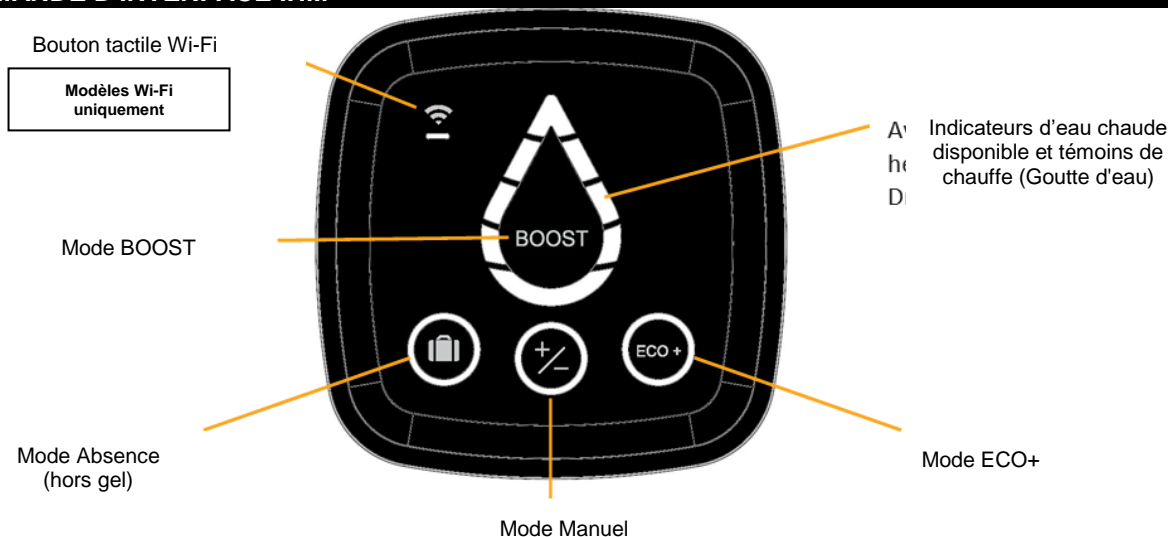



**Si vous constatez un dégagement continu de vapeur ou d'eau chaude par l'évacuation ou lorsque vous ouvrez un robinet, coupez immédiatement l'alimentation du chauffe-eau et appelez un professionnel.**

## 6. COMMANDE D'INTERFACE IHM



- **NOTA** : si l'appareil est inactif pendant 60 secondes, les indicateurs LED de la touche Goutte d'eau s'éteignent et le cercle qui entoure le mode sélectionné (et la LED Wi-Fi si le produit est connecté) commence à clignoter sur l'IHM. L'indication sur le bouton Goutte d'eau sera réactivée lors de l'utilisation d'une touche ou si l'appareil est en train de chauffer.



Voyants	État du voyant	Signification
	Allumé	Mode Absence activé : maintien du chauffe-eau hors gel (7°C). La fonction BOOST est désactivée.
	Allumé	Mode manuel sélectionné : Pour régler la température de l'eau chaude, appuyer sur les boutons jusqu'à ce que le niveau souhaité soit sélectionné sur les LED de la Goutte d'eau (5 niveaux disponibles).
	Allumé	Mode ECO+ activé, le chauffe-eau procède à l'apprentissage des consommations pour s'adapter aux besoins de l'utilisateur et faire des économies d'énergie, tout en garantissant le confort.
	Les segments de la touche Goutte d'eau s'allument l'un après l'autre	La fonction BOOST est activée par pression courte. L'activation du mode BOOST règle la température de chauffe au niveau Max pendant 1 heure. Une fois la phase de chauffe terminée, l'appareil revient au mode sélectionné avant l'activation du mode BOOST.
	Clignotement	Chauffe-eau en cours d'appairage. <span style="float: right; border: 1px solid black; padding: 2px;">Modèles Wi-Fi uniquement</span>
	Allumé	Chauffe-eau appairé correctement. <span style="float: right; border: 1px solid black; padding: 2px;">Modèles Wi-Fi uniquement</span>
	Allumé	L'appareil ne chauffe pas l'eau. Les segments allumés indiquent la quantité d'eau chaude disponible.
	Clignotement	L'appareil chauffe l'eau jusqu'au niveau requis. Les segments lumineux fixes indiquent la quantité d'eau chaude disponible.
	Segment supérieur allumé en orange	Mauvais fonctionnement de l'appareil. Contrôler la liste des codes d'erreur ci-dessous ou contacter le SAV

## Connectivités

Modèles Wi-Fi uniquement

- Si votre appareil est équipé du pictogramme Wi-Fi , il peut être utilisé via votre smartphone ou votre tablette.
- Pour ce faire, il faudra être muni des accessoires suivants :
- Box d'accès à internet

- Application Cozytouch  compatible IOS et Android.



- Après installation de l'application, munissez-vous de vos identifiants et mot de passe de votre Box internet et ouvrez l'application *Cozytouch*. Suivez ensuite les instructions étape par étape qui permettront la création de votre compte ainsi que l'appairage de votre appareil.
- En fin de procédure (comme précisé dans la procédure d'installation de l'application) rdv sur la boîte mail de l'adresse renseignée, afin d'activer votre compte utilisateur. Vous pouvez à présent vous connecter pour accéder à tous nos services.

**ATTENTION** : lors de la procédure d'appairage :

- Veillez à laisser votre smartphone (ou tablette) à proximité de votre chauffe-eau
- Votre produit émettra plusieurs bips sonores (ceci est un fonctionnement NORMAL)

**REMARQUE** : le signal Wi-Fi doit être suffisant dans la zone d'installation de votre produit

### **DÉCLARATION DE CONFORMITÉ - DIRECTIVE RED 2014/53/UE**

**(Radio Equipment Directive ou directive sur les équipements radioélectriques)**

Par la présente ECET déclare que l'équipement référencé ci-dessous est conforme aux exigences essentielles de la directive RED 2014/53/UE.

La déclaration de conformité UE complète de cet équipement est également disponible sur demande auprès de notre service après-vente (voir adresse et coordonnées au dos de cette notice).

**Désignation** : Chauffe-eau électrique mural D400 Successor

**Modèles** : 50, 75, 95 L

#### **Précautions spécifiques:**

**Bandes de fréquence radio utilisées par l'Émetteur-Récepteur** : Wi-Fi 2.4G : 2400 MHz à 2483,5 MHz

**Puissance de radiofréquence maximale** : <20dBm

**Équipement Hertzien de Classe 2** : peut être mis sur le marché et mis en service sans restriction

**Portée radio** : de 100 à 300 mètres en champ libre, variable selon l'équipement associé

(la portée peut être influencée par les conditions d'installation et l'environnement électromagnétique).

**La conformité aux normes Radio et Compatibilité électromagnétique a été vérifiée par l'organisme notifié :**

SGS Fimko Ltd Helsinki, Finlande

## **7. ENTRETIEN**

- **Avant tout démontage du capot, s'assurer que l'alimentation électrique est coupée pour éviter tout risque de blessure ou d'électrocution. L'entretien domestique** doit être assuré par l'utilisateur. Faire fonctionner le groupe de sécurité tous les mois pour éviter l'entartrage et vérifier qu'il n'est pas bloqué. La non-exécution de cet entretien peut entraîner des dommages et la perte de la garantie. **Entretien par un personnel qualifié A:** Entartrage : enlever les dépôts de calcaire présents sous forme de boue. Ne pas gratter ou taper sur les dépôts de calcaire collés aux murs pour

ne pas endommager le revêtement. Ne pas oublier de remplacer le joint d'étanchéité et remonter l'appareil, vérifier qu'il n'y a pas de fuite d'eau après la première chauffe. **B** : Pour les appareils avec anode magnésium, remplacer l'anode magnésium tous les deux ans, ou dès que son diamètre est inférieur à 10 mm. **C** : Le remplacement d'un élément chauffant gainé implique la vidange du chauffe-eau et le remplacement du joint d'étanchéité. Remonter l'élément chauffant, serrer les écrous suffisamment (serrage croisé), contrôler l'absence de fuite après la première chauffe et resserrer les écrous si nécessaire. **D** : Vidange : couper l'alimentation en électricité et en eau froide, ouvrir les robinets d'eau chaude et le robinet de vidange du groupe de sécurité. Pour un chauffe-eau monté sous un évier, débrancher les tubes hydrauliques et les retourner pour les vider.

- **Les pièces pouvant être remplacées sont les suivantes : thermostat, joint d'étanchéité, élément chauffant, anode magnésium, câble, couvercle, voyant et interrupteur. La garantie est conditionnée à l'utilisation de pièces de rechange d'origine constructeur. CONSEIL A L'USAGER :** En cas d'eaux dures avec un TH > 20°f (> 200 ppm), nous recommandons d'adoucir l'eau. En cas d'utilisation d'un adoucisseur d'eau, la dureté de l'eau résiduelle doit être supérieure à 15°f. En cas d'absence prolongée et surtout en hiver, vidangez votre appareil, puis suivez les instructions de mise en service.

## 8. GARANTIE (FR)

- Le chauffe-eau doit être installé, utilisé et entretenu selon les règles de l'art et conformément aux normes en vigueur dans le pays d'installation de même qu'aux instructions contenues dans cette notice. **Au sein de l'Union européenne**, cet appareil bénéficie de la garantie légale accordée aux consommateurs en vertu de la directive 1999/44/CE, cette garantie étant applicable à partir de la date de livraison des biens au consommateur. Outre la garantie légale, certains produits bénéficient d'une extension de garantie, limitée au remplacement gratuit de la cuve et des composants reconnus défectueux, **à l'exclusion des frais de remplacement et de transport**. Se référer au tableau ci-dessous. Cette garantie n'affecte pas les droits dont vous pouvez bénéficier du fait de l'application de la garantie légale. Elle s'applique dans le pays d'achat du produit, à condition qu'il soit également installé sur le même territoire. Tout dommage doit être signalé au dépositaire avant l'échange sous garantie, l'appareil devant rester à la disposition des experts en assurance et du fabricant.

	Genius	Genius Steatite / Genius Steatite WiFi / Ceramics Digital	Ceramics Connect
Garantie légale	2 ans	2 ans	2 ans
Garantie commerciale supplémentaire sur cuves et corps de chauffe émaillé	+1 an	+3 ans	+5 ans

- **Exclusions :** pièces d'usure : anodes magnésium ... Équipement inaccessible (accès difficile pour la réparation, l'entretien ou l'analyse). Appareils exposés à des conditions d'environnement anormales : gel, conditions météorologiques extérieures, eau possédant des propriétés chimiques anormales en dehors des critères relatifs à l'eau potable, réseau électrique avec des pics de puissance. Équipement installé sans respecter les normes en vigueur dans le pays d'installation : absence de groupe de sécurité ou groupe de sécurité inadapté, corrosion anormale due à des raccords hydrauliques inappropriés (contact fer/cuivre), mise à la terre erronée, épaisseur de câble insuffisante, non-respect des schémas des connexions indiqués dans cette notice. Équipement non entretenu conformément aux présentes instructions. Réparation ou remplacement des pièces ou composants de l'équipement non effectué ou non autorisé par l'entreprise responsable de la garantie. Le remplacement d'un composant ne prolonge pas la période de garantie de l'appareil. La garantie s'applique aux produits défectueux et expertisés par l'entreprise responsable de la garantie. Il est obligatoire de tenir les produits à la disposition de cette dernière.
- Pour toute prise en charge au titre de la garantie, **contactez votre installateur ou revendeur**. Le cas échéant, contacter : ATL International Tél. : (+33)146836000, Fax : (+33)146836001, 2 allée Suzanne Penillault-Crapez 94110 Arcueil (France), Tél. : 0080038713858 (Belgique) qui vous indiquera la marche à suivre.

Type / Référence :		CACHET DU REVENDEUR
N° de série :		
Nom et adresse du client :		

**ADVERTENCIA:** Este aparato no está previsto para ser utilizado por personas (incluidos niños) cuyas capacidades físicas, sensoriales o mentales estén reducidas, o por personas sin experiencia ni conocimientos, salvo si se encuentran bajo supervisión o si han recibido instrucciones previas relativas al uso del aparato por parte de una persona responsable de su seguridad. Es conveniente vigilar a los niños para asegurarse de que no jueguen con el aparato. Este aparato puede ser utilizado por niños mayores de ocho años y por personas con capacidades físicas, sensoriales o mentales reducidas o por personas sin experiencia ni conocimientos previos siempre que estén supervisados adecuadamente o reciban instrucciones relativas al uso seguro del aparato y siempre que se hayan considerado los posibles riesgos. Los niños no deben jugar con el aparato. La limpieza y el mantenimiento del aparato no deben ser realizados por niños sin supervisión.

## **INSTALACIÓN**

3. **¡ATENCIÓN!** Objetos pesados; manipularlos con cuidado.
- 3.1 Instale el aparato en una sala protegida de las heladas. La garantía no cubre los daños ocasionados al aparato a causa de la manipulación del dispositivo de seguridad.
- 3.2 Asegúrese de que la pared pueda soportar el peso del aparato lleno de agua.
- 3.3 Asegúrese de que la sala en la que se encuentra su aparato se ventila correctamente si la temperatura ambiente es superior a los 35° C de manera constante.

- 3.4 No instale el aparato en los volúmenes V0, V1 ni V2 en un cuarto de baño (véase la figura ❶, pág. 3). Si no hay espacio suficiente, puede instalarse en el volumen V2 o en el mayor posible en el volumen V1 en el caso de los modelos horizontales.
- 3.5 Instale el aparato en un lugar de fácil acceso.
- 3.6 Consulte las figuras de instalación ❶ y ❷.
- 3.7 **FIJACIÓN DE UN TERMO VERTICAL MURAL:** para permitir un eventual cambio del elemento calefactor, deje debajo de los extremos de las conexiones de el termo un espacio de 300mm en termos de hasta 100L y de 480mm en capacidades superiores.
- 3.8 Las dimensiones del espacio necesario para instalar correctamente el aparato aparecen especificadas en la figura ❶.
- 3.9 Instale un recipiente de retención debajo del calentador de agua cuando el aparato se coloque en un falso techo, en un altillo o encima de estancias habitadas.
- 3.10 Este producto está diseñado para ser utilizado en altitudes de hasta 2000 metros.
- 3.11 Este calentador de agua cuenta con un termostato con una temperatura de funcionamiento superior a 60 °C en su posición máxima, capaz de reducir la proliferación de bacterias de legionela en el depósito.
- ¡ATENCIÓN!** Por encima de los 50 °C, el agua puede provocar quemaduras graves inmediatas. Compruebe la temperatura del agua antes de bañarse o ducharse.

## **CONEXIÓN HIDRÁULICA**

- 3.12 Instale obligatoriamente un dispositivo de seguridad nuevo conforme con las normas en vigor (en Europa, EN 1487), a una presión de 0,8 MPa (8 bar) y con un

diámetro de 1/2". La válvula de seguridad debe estar protegida de las heladas.

- 3.13 Una vez al mes, debe activarse el dispositivo de vaciado de la válvula de alivio de presión para eliminar los depósitos de cal y verificar que no se encuentre bloqueado.
- 3.14 Instale un reductor de presión (no suministrado) en la tubería de entrada principal si la presión de entrada es superior a 0,5 MPa (5 bar).
- 3.15 Conecte la unidad de seguridad a un tubo de desagüe, situado al aire libre y en un lugar sin riesgo de heladas, con pendiente descendente continua para evacuar el agua de expansión por el calor o el agua en caso de vaciar el calentador.
- 3.16 La presión de servicio del circuito del intercambiador de calor no deberá exceder 0,3 MPa (3 bar) y su temperatura no deberá ser superior a 100 °C.
- 3.17 **VACIADO:** Desconecte la alimentación y la entrada de agua fría, abra los grifos de agua caliente y accione la válvula de seguridad del dispositivo de seguridad.  
**NOTA:** En el caso de los calentadores de agua para colocar debajo de los lavabos, desconecte la unidad hidráulica y déle la vuelta para vaciarla.

## **CONEXIÓN ELÉCTRICA**

- 3.18 Asegúrese de cortar la alimentación antes de retirar la tapa para evitar cualquier riesgo de lesión o descarga eléctrica.
- 3.19 En el tramo anterior al dispositivo, la instalación eléctrica debe contar con un interruptor de corte omnipolar (fusible, disyuntor) que cumpla la normativa

- local vigente sobre instalación (aparatos con una corriente residual de 30 mA).
- 3.20 Si el cable está dañado, debe sustituirse por un cable o un conjunto especial disponible previa solicitud al fabricante o al servicio posventa.
- 3.21 En caso de que el cable de conexión esté dañado, el fabricante, su servicio posventa o profesionales con la cualificación adecuada serán los encargados de sustituirlo para evitar peligros.
- 3.22 Modelos *split*: consulte los esquemas de cableado ④ y ⑤ p.3
- 3.23 La conexión a tierra es obligatoria. Para ello, se proporciona un borne especial señalado con el símbolo .
- 3.24 Productos con batería: riesgo de explosión si la batería se sustituye por una batería incorrecta. Deseche las baterías usadas de acuerdo con la normativa local.
- 3.25 Puede conseguir el manual de utilización de este aparato si lo solicita al servicio posventa.
- 3.26 Estos dispositivos cumplen las directivas 2014/30/UE relativa a la compatibilidad electromagnética, 2014/35/UE relativa a la baja tensión, 2015/863/UE y 2017/2102/UE relativas a la RoHS y 2013/814/UE, que complementa a la directiva 2009/125/EC relativa al diseño ecológico.

## 2. INSTALACIÓN

- Consulte los diagramas correspondientes en las págs. 1 y 2 (véase la tabla de la derecha):
- Asegúrese de dejar un espacio de 300 mm por debajo de los tubos para poder cambiar el elemento calefactor.

Diámetro	Instalación vertical
Ø445 / Ø433	Véanse las figuras 1 y 2

## 3. CONEXIÓN HIDRÁULICA

- Es necesario limpiar las tuberías de suministro antes de establecer la conexión hidráulica. La conexión a la salida de agua caliente debe realizarse con un manguito de hierro fundido o acero, o con un conector dieléctrico, para evitar la corrosión en el tubo (contacto directo de hierro y cobre). Está prohibido el uso de racores de latón.

**INSTALACIÓN PRESURIZADA:** Véase la figura 3, pág. 2. Instale siempre un dispositivo de seguridad nuevo en el tubo de agua fría del calentador de agua.

- **Durante el calentamiento, puede ocurrir que gotee agua en la válvula; no obstruya este goteo.** El dispositivo de seguridad (si está incluido) no cumple los requisitos para su instalación en territorio francés (continental y territorios de ultramar); no debe utilizarse en dichas ubicaciones.

## 4. CONEXIÓN ELÉCTRICA

- Consulte los diagramas correspondientes en pág. 3 (véanse las figuras 4 y 5).
- El calentador de agua se puede conectar y manejar solo con una conexión 230 V CA o 220-240 V CA, según la placa de características del aparato. Conecte el calentador con un cable rígido con conductores de 2,5 mm<sup>2</sup>. Utilice una canalización estándar (conducto rígido o flexible) hasta la tapa calibrada de la carcasa.
- Conecte directamente los dispositivos con un cable o un conector. (Prohibido en el territorio francés)
- Conecte obligatoriamente a tierra el conductor de tierra del cable o lleve uno de los cables de tierra al borne previsto, debidamente señalado con el símbolo ⊕. Esta conexión es obligatoria por motivos de seguridad. El cable de tierra (verde y amarillo) debe ser más largo que los cables de fase. La instalación eléctrica debe incluir, antes del equipo, un dispositivo de interrupción omnipolar (fusible con 3 mm de distancia mínima entre contactos, disyuntor). En caso de que las conexiones HIDRÁULICAS sean de material aislante, los circuitos eléctricos deberán estar protegidos por un disyuntor diferencial de 30 mA adaptado a las normativas locales.
- **Disyuntor térmico:** Todos los productos están equipados con un termostato que incluye un disyuntor térmico con reinicio manual, que corta el suministro eléctrico si se sobrecalienta el sistema. Si se dispara el mecanismo de seguridad, **A:** interrumpa el suministro eléctrico antes de efectuar ninguna operación; **B:** retire la tapa de plástico; **C:** compruebe la conexión eléctrica; **D:** restablezca el sistema de seguridad. Si el sistema salta de forma repetida, sustituya el termostato. No trate en ningún caso de eludir el sistema de seguridad del termostato de regulación. Conecte el suministro eléctrico solo en las tomas o en la entrada del termostato.

## 5. PUESTA EN SERVICIO

- **NO PONGA NUNCA EL CALENTADOR DE AGUA EN SERVICIO SIN AGUA:** Si lo hace, los modelos con un elemento calefactor eléctrico resultarán dañados con toda seguridad.
- Llene por completo el acumulador. Antes de conectar el suministro eléctrico, abra los grifos de abierto y vacíe los tubos para que salga todo el aire.
- Compruebe la estanqueidad de los tubos y de la junta de la brida bajo la tapa de plástico. Si hay fugas, apriete moderadamente las uniones. Compruebe el funcionamiento de los componentes hidráulicos y de la válvula de seguridad.
- Conecte el suministro eléctrico. Transcurridos entre 15 y 30 minutos, en función de la capacidad del dispositivo, el agua debería empezar a gotear del desagüe; es algo normal y se debe a la propiedad de expansión del agua. Compruebe la junta de la conexión y que esta no presente fugas. Durante el calentamiento, en función de la calidad del agua, los acumuladores de agua caliente pueden emitir un borboteo audible; este ruido es normal y no apunta a posibles defectos en la unidad.

**Si observa una liberación continua de vapor o agua caliente del desagüe o cuando abre un grifo, desconecte inmediatamente el suministro eléctrico al calentador de agua y contacte con un profesional.**

## 6. INTERFAZ DE MANDO (HMI)

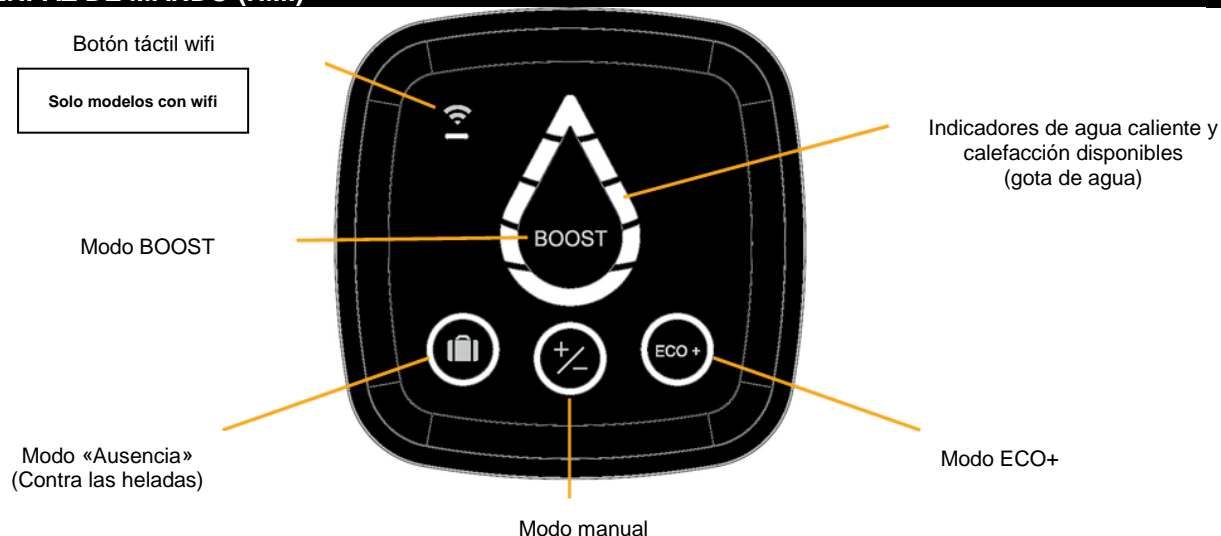

- **NOTA:** Si el aparato se mantiene inactivo durante 60 segundos, los indicadores LED de gota de agua se apagarán y el círculo alrededor del modo seleccionado (y el LED del wifi si el producto está conectado) empezarán a parpadear en la HMI. La indicación en la gota de agua se reactivará si se pulsa un botón o si el equipo está calentando.

Indicadores	Estado del indicador	Significado
	Encendido	Modo ausencia activado: El calentador de agua está protegido contra las heladas (7 °C). La función BOOST está desactivada.
	Encendido	Modo manual seleccionado: Para configurar la temperatura del agua caliente, pulse los botones hasta que se seleccione el nivel deseado en los LED de la gota de agua (5 niveles disponibles).
	Encendido	Con el modo ECO+ activado, el calentador de agua memoriza los consumos para adaptarse a las necesidades del usuario y conseguir un ahorro energético, asegurando siempre el confort.
	Los segmentos de la gota de agua se encienden uno tras otro	La función BOOST se activa mediante una pulsación corta. La activación del modo BOOST configura la temperatura de calentamiento al valor máximo durante 1 hora. Una vez calentado, el equipo volverá al modo seleccionado antes de la activación del modo BOOST.
	Parpadeo	Emparejado del calentador de agua en curso. <span style="border: 1px solid black; padding: 2px;">Solo modelos con wifi</span>
	Encendido	Calentador de agua emparejado correctamente. <span style="border: 1px solid black; padding: 2px;">Solo modelos con wifi</span>
	Encendido	El equipo no calienta el agua. Los segmentos encendidos muestran la cantidad de agua caliente disponible.
	Parpadeo	El equipo está calentando el agua para alcanzar el nivel requerido. Los elementos encendidos en modo fijo muestran la cantidad de agua caliente disponible.
	Segmento superior encendido en naranja	El equipo no está funcionando correctamente. Compruebe la lista de códigos de error o póngase en contacto con el servicio posventa

## Conectividad

Solo modelos con wifi

- Si su aparato incluye el pictograma «wifi» , podrá utilizarlo a través de su smartphone o tableta.
- Para ello, debe disponer de los siguientes accesorios:
- router de acceso a Internet;

- aplicación Cozytouch compatible con iOS y Android.



- Después de instalar la aplicación, tenga a mano el usuario y la contraseña de su router y abra la aplicación *Cozytouch*. Siga las instrucciones paso a paso para crear una cuenta y emparejar el aparato.
- Al finalizar el procedimiento (según se indica en el procedimiento de instalación de la aplicación), abra la bandeja de entrada del correo electrónico que haya indicado para activar su cuenta de usuario. Desde este momento podrá conectarse y acceder a todos nuestros servicios.

**IMPORTANTE:** Durante el proceso de emparejado:

- — sitúe su smartphone (o tablet) cerca del calentador de agua;
- — el producto emitirá varios pitidos (esto es NORMAL).

**OBSERVACIÓN:** La señal wifi en el área donde esté instalado el producto debe ser lo suficientemente intensa.

### **DECLARACIÓN DE CONFORMIDAD CON LA DIRECTIVA 2014/53/UE** (Directiva de equipos radioeléctricos)

ECET declara que el equipo especificado a continuación cumple los requisitos estipulados en la Directiva 2014/53/UE relativa a los equipos radioeléctricos.

La declaración de conformidad UE completa de este equipo se puede solicitar también a nuestro servicio posventa (al final de este manual encontrará los datos de contacto).

**Designación:** Calentador de agua eléctrico D400 Successor de montaje en la pared

**Modelos:** 50,75,95 L

**Precauciones específicas:**

**Bandas de frecuencia de radio utilizadas por el emisor-receptor:** Wi-Fi 2,4 G: de 2400 MHz a 2483,5 MHz

**Potencia de radiofrecuencia máxima:** <20 dBm

**equipo hertziano de clase 2:** se puede comercializar y utilizar sin restricciones

**Alcance de radio:** de 100 a 300 metros en campo libre, variable en función del equipo asociado

(el intervalo puede verse afectado por las condiciones de la instalación y el entorno electromagnético).

**El cumplimiento de las normas sobre radio y compatibilidad electromagnética ha sido verificado por el organismo acreditado:** SGS Fimko Ltd., Helsinki (Finlandia)

## 7. MANTENIMIENTO

- **Antes de quitar la tapa de plástico, asegúrese de que el suministro eléctrico esté desconectado para evitar cualquier riesgo de lesión o descarga eléctrica. El mantenimiento doméstico debe correr a cargo del usuario.** Haga funcionar el dispositivo de seguridad una vez al mes para evitar las incrustaciones de cal y comprobar que no esté bloqueado. Si no realiza este mantenimiento, se podrían producir daños en el aparato y podría incurrir en la pérdida de la garantía. **Mantenimiento por parte de personal cualificado A:** Descalcificación: Retire los restos depositados en forma de lodos. Para evitar daños en el revestimiento, no raspe ni golpee los depósitos adheridos a las paredes. No



olvide cambiar la junta y volver a montar el aparato; compruebe que no haya fugas de agua tras el primer calentamiento. **B:** En dispositivos con ánodo de magnesio, cambie el ánodo de magnesio cada dos años o en cuanto su diámetro se reduzca por debajo de los 10 mm. **C:** Para cambiar un elemento calefactor enfundado, es preciso vaciar el calentador de agua y cambiar la junta. Vuelva a montar el elemento calefactor, ajuste razonablemente las tuercas (apriete cruzado), compruebe que no haya fugas de agua tras el primer calentamiento y vuelva a apretar las uniones, en caso necesario. **D:** Vaciado: Corte la alimentación eléctrica y el suministro de agua fría, abra los grifos de agua caliente y la válvula de vaciado del dispositivo de seguridad. Si el calentador de agua está instalado bajo una encimera, desconecte los tubos hidráulicos y deles la vuelta para vaciarlos.

- **Los componentes sustituibles son los siguientes: termostato, junta, resistencia, ánodo de magnesio, cable, tapa, luces e interruptor. La garantía queda sujeta al uso de piezas de recambio originales del fabricante. CONSEJO PARA EL USUARIO:** Si el agua es de gran dureza (TH >20 °f [>200 p. p. m.]), recomendamos suavizarla. Si se utiliza un descalcificador de agua, la dureza restante debería ser superior a 15 °f. En caso de ausencias prolongadas (especialmente en invierno), vacíe el equipo y siga los procesos de puesta en servicio.

## 8. GARANTÍA (ES)

- El calentador de agua debe instalarse, utilizarse y mantenerse de conformidad con la última tecnología, las normas vigentes en el país de instalación y las instrucciones del presente manual. **En la Unión Europea**, esta unidad tiene la garantía legal concedida a los consumidores en virtud de la Directiva 1999/44/CE; esta garantía es efectiva a partir de la fecha de entrega de los bienes al consumidor. Además de la garantía legal, algunos productos tienen una garantía ampliada, limitada a la sustitución gratuita del acumulador y de los componentes reconocidos como defectuosos, **excluyendo el coste de sustitución y transporte**. Consulte la tabla siguiente. Esta garantía no afecta a los derechos de los que se puede beneficiar como resultado de la aplicación de la garantía legal. Se aplica en el país de compra del producto, siempre que se instale también en el mismo territorio. Cualquier daño debe ser reportado al depositario antes del cambio bajo garantía, y la unidad permanecerá disponible para los expertos del seguro y el fabricante.

	Genius Steatite / Genius Steatite WiFi / Ceramics Digital	
Garantía legal	2 años (*)	
Garantía comercial adicional para los acumuladores y el esmalte de los componentes térmicos	+3 años (**)	

\* Incluye mano de obra, desplazamiento y piezas

\*\* En Islas Canarias requerida revisión de ánodo a partir del tercer año de forma anual

- **Exclusiones:** Piezas de desgaste: ánodos de magnesio... Equipo no accesible (acceso difícil para la reparación, el mantenimiento o la valoración). Aparatos expuestos a condiciones ambientales anormales: heladas, condiciones climáticas externas, agua con características químicas anormales que no cumplen los criterios para el agua potable, red de suministro con picos de potencia. Equipo instalado sin tener en cuenta las normas vigentes en el país de instalación: dispositivo de seguridad ausente o incorrecto, corrosión anormal debida a conexiones hidráulicas incorrectas (contacto hierro/cobre), conexión a tierra incorrecta, sección de cable insuficiente, incumplimiento de los esquemas de conexión que se muestran en estas instrucciones. Equipo no mantenido de conformidad con estas instrucciones. Reparaciones o sustituciones de piezas o componentes en el equipo no llevadas a cabo o no autorizadas por la empresa responsable de la garantía. La sustitución de una pieza no prolonga la duración de la garantía del aparato. La garantía se aplicará a los productos defectuosos que sean evaluados por la empresa responsable de la garantía. Es obligatorio mantener los productos a disposición de esta última.

- Para reclamaciones cubiertas por la garantía, **póngase en contacto con su instalador o distribuidor**. En caso necesario, póngase en contacto con: Servicio de Asistencia Técnica (SAT): Groupe Atlantic España SA. C/Antonio Machado, 65. 08840 Viladecans. Tel: 988 14 45 66 , mail: callcenter@groupe-atlantic.com; nuestros agentes le proporcionarán información sobre como proceder.

Tipo/referencia:	SELLO DEL DISTRIBUIDOR
Número de serie:	
Nombre y dirección del cliente:	

**AVISOS:** Este aparelho não deverá ser utilizado por pessoas (incluindo crianças) com capacidades físicas, sensoriais ou mentais reduzidas, nem por pessoas sem experiência ou conhecimentos, salvo se forem supervisionadas ou tiverem recebido instruções prévias sobre a utilização do aparelho por parte de uma pessoa responsável pela sua segurança. As crianças devem ser supervisionadas, de forma a garantir que não brincam com o aparelho. Este aparelho pode ser utilizado por crianças com 8 anos ou mais e por pessoas com capacidades físicas, sensoriais ou mentais reduzidas ou sem experiência ou conhecimentos prévios, caso sejam supervisionadas ou lhes sejam fornecidas instruções relativas à utilização correta do aparelho e estejam cientes dos riscos envolvidos. As crianças não devem brincar com o aparelho. A limpeza e a manutenção do aparelho não devem ser efetuadas por crianças sem supervisão.

## **INSTALAÇÃO**

4. **ATENÇÃO!** Produtos pesados - manipular com cuidado.
- 4.1 Instale o aparelho num local protegido contra geada. Caso o aparelho seja danificado, devido à adulteração do dispositivo de segurança, tal não será coberto pela garantia.
- 4.2 Assegure-se de que a parede, na qual o aparelho será instalado é capaz de suportar o peso do aparelho cheio de água.
- 4.3 Se o aparelho for instalado num local com uma temperatura ambiente superior a 35 °C, certifique-se de que o local dispõe de uma ventilação apropriada.
- 4.4 Caso pretenda instalar o equipamento numa casa de banho, não instale nos volumes V0, V1 e V2 (ver Fig.

①, p.3). Se não existir espaço suficiente, o equipamento pode ser instalado no volume V2 ou o mais alto possível no volume V1 para os modelos horizontais.

4.5 Posicione o aparelho num local de fácil acesso.

4.6 Consulte as figuras relativas à instalação ① e ②.

4.7 Montagem do esquentador vertical na parede: para facilitar a substituição do aquecedor de água futuramente, deixe uma folga (300 mm para até 100 litros e 480 mm para capacidades mais elevadas) por baixo das extremidades da tubagem do aparelho.

4.8 A folga necessária para instalar o aparelho corretamente encontra-se especificada na Figura ①.

4.9 Caso o esquentador seja instalado num teto falso, num sótão ou por cima de um espaço habitacional, deverá colocar um recipiente de drenagem por baixo do mesmo. Além disso, é necessário ligar um dispositivo de drenagem ao sistema de esgotos.

4.10 Este produto deve ser utilizado a uma altitude máxima de 2000 metros.

4.11 Este esquentador vem equipado com um termóstato com uma temperatura de funcionamento superior a 60 °C na posição máxima, sendo capaz de reduzir a proliferação das bactérias de legionella no depósito.

**ATENÇÃO!** A água com uma temperatura superior a 50 °C pode provocar queimaduras imediatas. Verifique sempre a temperatura da água antes de tomar banho.

## **LIGAÇÃO HIDRÁULICA**

4.12 Deverá instalar um novo dispositivo de segurança em conformidade com as normas em vigor (EN 1487 na Europa), pressão 0,8 MPa (8 bar) e ½" de diâmetro.

Além disso, a válvula de segurança deverá ser protegida contra a geada.

4.13 O dispositivo de drenagem da válvula limitadora de pressão deve ser ativado regularmente, de forma a remover os depósitos de calcário e verificar se não está bloqueado.

4.14 É necessário instalar um redutor de pressão (não fornecido) no tubo de alimentação principal caso a pressão de alimentação seja superior a 0,5 MPa (5 bar).

4.15 Ligue a unidade de segurança a um tubo de descarga, que deverá ser mantido ao ar livre, num ambiente isento de gelo e continuamente inclinado para baixo para drenar a água expandida pelo calor ou para permitir a drenagem do esquentador.

4.16 A pressão de trabalho do circuito do permutador de calor não deverá exceder 0,3 Mpa (3 bar) e a sua temperatura não deverá exceder 100 °C.

4.17 DRENAGEM: desligue a energia e o abastecimento de água fria, abra as torneiras de água quente e, em seguida, opere a válvula de drenagem do dispositivo de segurança.

NOTA: no caso dos aparelhos montados por baixo de um lavatório ou lava-loiças, desligue a unidade hidráulica e vire-a ao contrário para efetuar a drenagem.

## **LIGAÇÃO ELÉTRICA**

4.18 Certifique-se de que desliga a energia antes de remover a tampa, para evitar qualquer risco de ferimentos ou choque elétrico.

4.19 A montante do aparelho, a instalação elétrica deve ter um dispositivo de corte unipolar (disjuntor, fusível)

conforme com as normas locais de instalação em vigor (dispositivo de corrente residual 30 mA).

- 4.20 Se o cabo estiver danificado, o mesmo deve ser substituído por um cabo ou pacote especial disponível junto do fabricante ou no Serviço de Pós-Venda.
- 4.21 Se o cabo de alimentação estiver danificado, o mesmo deve ser substituído pelo fabricante, o seu Serviço de Pós-Venda ou por um profissional qualificado para evitar quaisquer perigos.
- 4.22 Modelos Split: consulte os esquemas elétricos ④ & ⑤ p.3
- 4.23 A ligação à terra é obrigatória. É fornecido um terminal especial com a marcação  para o efeito.
- 4.24 Produtos que dispõem de bateria: existe o risco de explosão se a bateria for substituída por uma bateria incorreta. Elimine as baterias usadas de acordo com as regulamentações locais.
- 4.25 Poderá obter o manual de utilizador deste aparelho no Serviço de Pós-Venda.
- 4.26 Estes equipamentos cumprem as diretivas 2014/30/UE, relativa à compatibilidade eletromagnética, 2014/35/UE relativa à baixa tensão, 2015/863/UE e 2017/2102/UE relativas à RoHS, e 2013/814/EU que complementa a Diretiva 2009/125/CE relativa à conceção ecológica.

## 2. INSTALAÇÃO

- Consulte os diagramas correspondentes na p.1 e 2 (ver tabela à direita):
- Garanta que mantém um espaço livre de 300 mm por baixo dos tubos para a substituição do elemento aquecedor.

Diâmetro	Instalação vertical
Ø445 / Ø433	Ver fig. ① e ②

## 3. LIGAÇÃO HIDRÁULICA

- É necessário limpar a tubagem de alimentação antes de efetuar a ligação hidráulica. A ligação à saída de água quente deve ser realizada com a ajuda de uma união de ferro fundido ou aço ou de um conector dielétrico, para evitar a corrosão dos tubos (contacto direto com ferro/cobre). É proibida a utilização de acessórios de latão.

**INSTALAÇÃO PRESSURIZADO:** Ver fig. ③, p.2. Instale sempre um novo dispositivo de segurança no tubo de água fria do termoacumulador.

- Durante o aquecimento, podem surgir gotas de água na válvula, não as obstrua. O dispositivo de segurança, quando fornecido, não responde aos critérios de instalação no território francês (metrópole e territórios ultramarinos), não o utilize.

## 4. LIGAÇÃO ELÉTRICA

- Consulte os diagramas correspondentes na p.3 (Ver fig. 4 e 5).
- O termoacumulador pode ser ligado e operador apenas a AC 230 V ou AC 220-240 V, de acordo com a placa de características do aparelho. Ligue o termoacumulador com um cabo rígido com condutores de 2,5 mm<sup>2</sup>. Utilize conduta normalizada (condutas rígidas ou flexíveis) até à cobertura do alojamento calibrado.
- Ligue os dispositivos diretamente com um cabo ou uma ficha. (Proibido em território francês)
- Ligue sempre o condutor de terra do cabo ao fio de terra ou ligue o condutor de terra ao terminal adequado, identificado pelo símbolo ⊕. Esta ligação é obrigatória por razões de segurança. O fio de terra verde - amarelo deve ter um comprimento superior ao das fases. A instalação tem de ser equipada com um dispositivo de corte bipolar (distância mínima de contacto de 3 mm ao fusível, disjuntor), a montante do aparelho. Caso as ligações HIDRÁULICAS sejam em material isolado, os circuitos elétricos têm de ser protegidos por um disjuntor diferencial de 30 mA, adaptado às normas locais.
- **Disjuntor térmico:** Todos os produtos estão equipados com um termostato dotado de um disjuntor térmico de rearme manual, que corta a alimentação em caso de sobreaquecimento. Se o dispositivo de segurança disparar **A:** desligar a alimentação antes de qualquer operação. **B:** retirar a cobertura plástica. **C:** verificar a ligação elétrica. **D:** reiniciar o dispositivo de segurança. Em caso de disparos repetitivos, substituir o termostato. Nunca desative o dispositivo de segurança ou o termostato de regulação. Ligue a alimentação apenas nas tomadas ou na entrada do termostato.

## 5. COLOCAÇÃO EM SERVIÇO







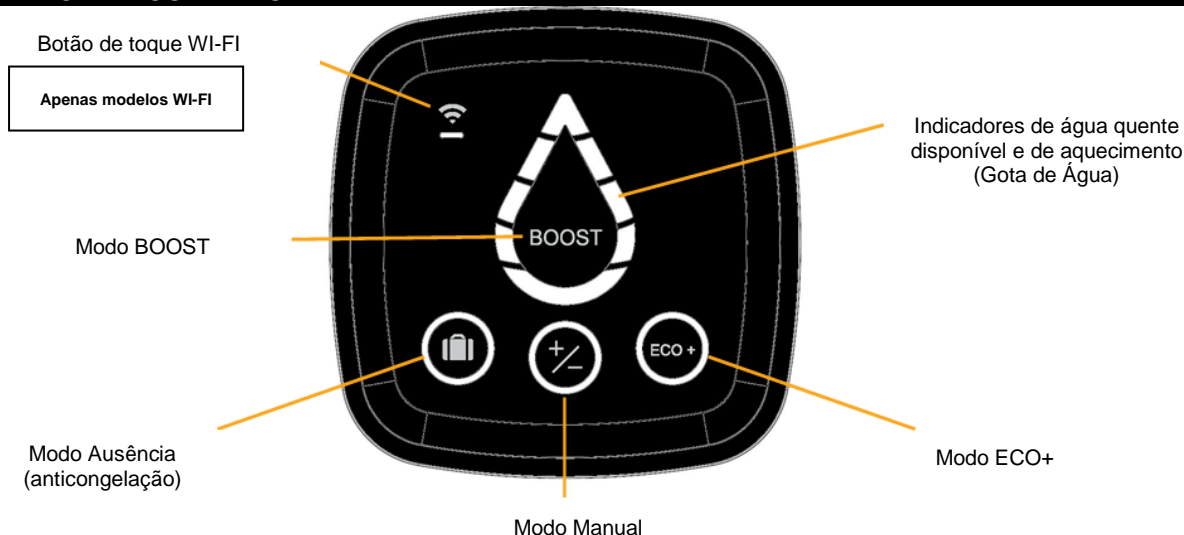

- **NUNCA LIGUE O TERMOACUMULADOR SEM ÁGUA:** Modelos com um elemento aquecedor elétrico vão certamente sofrer danos.
- Encha o depósito na totalidade. Antes de ligar, abra as torneiras de água quente e drene os tubos para esvaziar o ar.
- Verifique a estanqueidade dos tubos e da junta de flange por baixo da cobertura de plástico. Em caso de fuga, aperte moderadamente. Verifique o funcionamento dos componentes hidráulicos e da válvula de segurança.
- Ligue a alimentação elétrica. Após 15 a 30 minutos, dependendo da capacidade do dispositivo, a água deve gotejar do dreno. Isto é normal e deve-se à expansão da água. Verifique as fugas e a junta da ligação. Durante o aquecimento, e consoante a qualidade da água, os depósitos de água quente podem fazer um ruído borbulhante. Este ruído é normal e não indica nenhum defeito na unidade.

**Se observar uma libertação contínua de vapor ou água quente da drenagem ou ao abrir uma torneira, desligue imediatamente a alimentação do termoacumulador e contacte um profissional.**

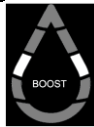
## 6. INTERFACE DE COMANDO HMI



- **NOTA:** Se o equipamento estiver inativo durante 60 segundos, os indicadores LED da Gota de Água serão desligados e o círculo à volta do modo selecionado (e o LED WI-FI se o produto estiver conectado) irá começar a piscar na IHM. A indicação na Gota de Água será reativada se um botão for premido ou se o equipamento estiver a aquecer.

Indicadores	Estado do indicador	Significado
	Aceso	Modo Ausência ativado: O termostato está protegido contra congelação (7°C). A função BOOST está desativada.
	Aceso	Modo Manual selecionado: Para regular a temperatura da água quente, toque nos botões até o nível desejado estiver selecionado nos LEDs da Gota de Água (disponíveis 5 níveis).
	Aceso	Com o modo ECO+ ativado, o equipamento efetua a inicialização dos consumos para se adaptar às necessidades do utilizador e fazer economias de energia, garantindo o conforto.
	Segmentos da gota de água a acenderem-se um a seguir ao outro	A função BOOST é ativada através de uma pressão breve. A ativação do modo BOOST regula a temperatura de aquecimento para o nível máximo durante 1 hora. Uma vez concluído o aquecimento, o equipamento regressará ao modo que estava selecionado antes da ativação do modo BOOST.
	Intermitente	Termoacumulador em fase de emparelhamento. <span style="border: 1px solid black; padding: 2px;">Apenas modelos WI-FI</span>
	Aceso	Termoacumulador corretamente emparelhado. <span style="border: 1px solid black; padding: 2px;">Apenas modelos WI-FI</span>
	Aceso	O equipamento não está a aquecer a água. Os segmentos acesos mostram a quantidade de água quente disponível.
	Intermitente	O equipamento está a aquecer a água a fim de obter o nível exigido. Os segmentos acesos fixos mostram a quantidade de água quente disponível.
	Segmento superior aceso a cor de laranja	O equipamento não está a funcionar corretamente. Consulte a lista de códigos de erro abaixo ou contacte os serviços pós-venda.

## Conectividades

Apenas modelos WI-FI

- Se o seu aparelho apresentar o pictograma Wi-fi , pode ser operado através do seu smartphone ou tablet.
- Para este efeito, é necessário dispor dos seguintes acessórios:
- Um router ou box de acesso à internet

- A aplicação Cozytouch  compatível com iOS e Android.



- Depois de instalar a aplicação, deve munir-se da identificação de utilizador e palavra-passe da sua Box de Internet e abrir a aplicação *Cozytouch*. Respeite e siga as instruções, etapa a etapa, que permitirão criar a sua conta e efetuar o emparelhamento do seu aparelho.
- No final do procedimento (como indicado no procedimento de instalação da aplicação), consulte a caixa de mensagens do correio eletrónico indicado, para ativar a sua conta de utilizador. A partir deste momento, pode ligar-se para aceder a todos os nossos serviços.

**IMPORTANTE:** durante o procedimento de emparelhamento:

- Coloque o seu smartphone (ou tablet) perto do seu equipamento
- O seu produto emitirá vários bips (o que é um funcionamento normal)

**NOTA:** O sinal de Wi-fi deverá ser suficiente na zona de instalação do seu produto

### **DECLARAÇÃO DE CONFORMIDADE DA DIRETIVA RED 2014/53/UE** (Diretiva sobre equipamentos de rádio)

Pela presente, a ECET declara que o equipamento abaixo referenciado está em conformidade com os requisitos da Diretiva RED 2014/53/UE.

A declaração de conformidade UE completa deste equipamento também está disponível, a pedido, junto do nosso serviço pós-venda (ver morada e coordenadas na contracapa do manual).

**Designação:** Termoacumulador elétrico de parede D400 Successor

**Modelos:** 50,75,95 L

#### **Precauções específicas:**

**Bandas de frequência rádio utilizada pelo Emissor-Recetor:** Wi-Fi 2.4G: 2400 MHz a 2483,5 MHz

**Potência de radiofrequência máxima:** <20 dBm

**Equipamento hertziano de Classe 2:** pode ser colocado no mercado e colocado em serviço sem restrições

**Alcance rádio:** entre 100 e 300 metros em campo livre, variável consoante os equipamentos associados (o alcance pode ser afetado pelas condições de instalação e pelo ambiente eletromagnético).

**A conformidade relativamente às normas Rádio e de Compatibilidade eletromagnética foi verificada pelo organismo notificado:** SGS Fimko Ltd Helsínquia, Finlândia

## **7. MANUTENÇÃO**

- Antes de remover a cobertura plástica, certifique-se de que a alimentação está desligada, de forma a evitar qualquer risco de ferimentos ou choque elétrico. A *manutenção doméstica* deve ser efetuada pelo utilizador. Operar o dispositivo de segurança todos os meses para prevenir depósitos de calcário e verificar se não está bloqueado. A não realização desta manutenção pode causar danos e perda da garantia. **Manutenção por pessoal qualificado A:** Calcificação: Remover os depósitos de calcário. Não raspe ou bata no calcário das paredes para evitar danificar o revestimento Não esquecer de trocar o vedante e voltar a montar o aparelho, verificar a inexistência de fugas de água

depois do primeiro aquecimento. **B:** Para os aparelhos com ânodo de magnésio, substituir o ânodo de magnésio a cada dois anos ou quando o seu diâmetro for inferior a 10 mm. **C:** A substituição de um elemento aquecedor avariado envolve a drenagem do termoacumulador e substituição do vedante. Voltar a montar o elemento aquecedor, apertar razoavelmente as porcas (aperto cruzado), verificar se não existem fugas após o primeiro aquecimento e, se necessário, voltar a apertar. **D:** Dreno: Desligar a alimentação e a água fria, abrir as torneiras de água quente e, em seguida, abrir a válvula de drenagem do dispositivo de segurança. Para drenar um termoacumulador sob a pia, desconectar as ligações hidráulicas e volte a esvaziar.

- **As peças substituíveis são: termostato, junta, elemento aquecedor, ânodo de magnésio, cabo, tampa, lâmpada e interruptor. A garantia está sujeita ao uso de peças de substituição originais do fabricante. RECOMENDAÇÃO PARA O UTILIZADOR:** Em caso de águas duras com TH > 20 ° f (>200 ppm), recomendamos que esta seja amaciada. Se for usado um descalcificador, a dureza da água restante deve ser superior a 15 ° f. Em caso de ausências prolongadas, especialmente durante o inverno, drene o seu aparelho e siga as instruções para a colocação em serviço.

## 8. GARANTIA (PT)

- A instalação, uso e manutenção do termoacumulador devem ser feitos de acordo com as boas práticas, as normas em vigor no país de instalação e as instruções presentes neste manual. **Na União Europeia**, este equipamento está coberto pela garantia estatutária concedida aos consumidores, de acordo com a Diretiva 1999/44/CE, a partir da data de entrega do equipamento ao utilizador final. Adicionalmente à garantia estatutária, alguns produtos dispõem de uma garantia suplementar, limitada à substituição gratuita do depósito e de componentes avariados reconhecidos como tal, **à exclusão do custo de substituição e transporte**. Consulte a tabela abaixo. Esta garantia não afeta quaisquer direitos dos quais poderá beneficiar como resultado da aplicação da garantia estatutária. Aplica-se no país de aquisição do produto, desde que esteja também instalado no mesmo território. Todos os danos devem ser comunicados ao depositário antes da substituição ao abrigo da garantia e o equipamento permanecerá à disposição de especialistas de seguros e do fabricante.

	Genius Steatite / Genius Steatite WiFi / Ceramics Digital	
Garantia estatutária	2 anos (*)	
Garantia comercial suplementar sobre depósitos e manga do elemento aquecedor	+3 anos	

\* Inclui mão de obra, viagens e peças

- **Exclusões:** Peças de desgaste: ânodos de magnésio ... Equipamento que não pode ser avaliado (difícil acesso para reparação, manutenção ou avaliação). Aparelhos expostos a condições ambientais anormais: geada, condições meteorológicas exteriores, água com características químicas anormais fora dos critérios de potabilidade, rede elétrica pública com picos de tensão. Equipamento instalado sem observar as normas em vigor no país de instalação: dispositivo de segurança ausente ou incorreto, corrosão anormal devido a ligações hidráulicas incorretas (contacto ferro/cobre), ligação à terra incorreta, espessura desadequada de cabos, inobservância dos desenhos de ligação apresentados nestas instruções. Equipamento não mantido em conformidade com estas instruções. Reparações ou substituição de peças ou componentes no equipamento não efetuadas ou não autorizadas pela empresa responsável pela garantia. A troca de um componente não prolonga o período da garantia do equipamento. A garantia aplicar-se-á aos produtos defeituosos e avaliados pela empresa responsável pela garantia. É obrigatório manter os produtos à disposição do último.

- Para reivindicar a garantia, **entre em contacto com o seu instalador ou revendedor**. Se necessário, contacte: ATL International Tel: (+33)146836000, Fax: (+33)146836001, 2 allée Suzanne Penillault-Crapez 94110 Arcueil (França), Tel: ou no Tf. 808202867 que o informará sobre as medidas a tomar.

Tipo / Referência:		CARIMBO DO REVENDEDOR
N.º de série:		
Nome e morada do cliente:		



**AVVERTENZE:** Questo apparecchio non è previsto per essere utilizzato da persone [ivi compresi i bambini] con capacità fisiche, sensoriali o mentali ridotte, o da persone prive di esperienza o conoscenze, salvo abbiano potuto beneficiare di supervisione o istruzioni preliminari concernenti l'utilizzazione dell'apparecchio da parte di una persona responsabile della loro sicurezza. Tenere lontano dalla portata dei bambini. L'apparecchio non può essere utilizzato da bambini di età inferiore agli 8 anni, da persone con capacità psicofisiche ridotte, o da persone prive di esperienza o conoscenze specifiche, senza supervisione o senza aver preso conoscenza delle istruzioni tecniche e dei possibili rischi. I bambini non possono giocare con il dispositivo. Pulizia e manutenzione non devono essere attuate da bambini senza supervisione.

## **LUOGO D'INSTALLAZIONE**

5. **ATTENZIONE!** Oggetti pesanti : Maneggiare con cura.
- 5.1 Installare l'apparecchio in un locale protetto dal gelo. Se l'apparecchio si danneggia perché il dispositivo di sicurezza è stato manomesso, il prodotto non è più coperto dalla garanzia.
- 5.2 Accertarsi che il muro dove verrà installato possa sopportare il peso del l'apparecchio pieno d'acqua.
- 5.3 Se l'installazione avvenisse in un locale con temperature costantemente superiori ai 35°C, prevedere una adeguata ventilazione.
- 5.4 Nei bagni, non installare il prodotto nei volumi V0, V1 e V2 (v. fig. ①, p.3). Se le dimensioni non consentono alternative, è possibile installarlo nel volume V2 o, in

caso di modello orizzontale, il più in alto possibile nel volume V1.

- 5.5 Installare in un luogo facilmente accessibile.
- 5.6 Riferirsi alle figure d'installazione ① e ②.
- 5.7 Nota per l'installazione di un modello di scaldacqua verticale: per agevolare la sostituzione dell'elemento riscaldante, lasciare libero uno spazio adeguato (300 mm fino a 100 lt e 480 mm per capacità superiori) sotto i due tubi di collegamento.
- 5.8 Le dimensioni degli spazi richiesti per una corretta installazione sono specificate in fig. ①.
- 5.9 Se l'apparecchio è montato in un controsoffitto, sotto il tetto o sopra una zona giorno, è obbligatorio installare una vaschetta di raccolta sotto lo scaldacqua. Occorre prevedere un dispositivo di scarico da da collegare allo scarico.
- 5.10 Questo dispositivo può essere utilizzato fino ad un'altitudine massima di 2000 m.
- 5.11 Questo scaldacqua è dotato di un termostato con temperatura di funzionamento superiore a 60 °C in posizione massima, in grado di limitare la proliferazione di batteri della Legionella all'interno del serbatoio.

**ATTENZIONE!** Al di sopra dei 50 °C, l'acqua può provocare immediatamente gravi ustioni. Prima del bagno o della doccia, accertarsi sempre della temperatura dell'acqua.

## **CONNESSIONI IDRAULICHE**

- 5.12 Deve essere installato un nuovo dispositivo di sicurezza conforme agli attuali standard (in Europa EN 1487), pressione 0,8 MPa (8 bar) e un diametro

pari a ½". La valvola di sicurezza deve essere protetta dal gelo.

- 5.13 Girare almeno una volta al mese il rubinetto di scarico della valvola limitatrice di pressione per controllare che non sia bloccato da eventuali incrostazioni.
- 5.14 Quando la pressione dell'acquedotto supera i 0,5 MPa (5 bar) è richiesta l'installazione di un riduttore di pressione (non fornito) sul tubo di alimentazione principale.
- 5.15 Collegare la valvola di sicurezza ad un tubo di scarico, tenuto all'aperto, in un ambiente privo di gelo, con pendenza continua verso il basso per lo scarico dell'acqua che si produce durante il riscaldamento o per consentire lo scarico dello scaldacqua.
- 5.16 La pressione di esercizio del circuito dello scambiatore di calore non dovrà essere superiore a 0,3 MPa (3 bar) e la temperatura massima non dovrà superare i 100°C.
- 5.17 **SCARICO:** scollegare l'alimentazione elettrica e l'arrivo l'alimentazione d'acqua fredda, e aprire i rubinetti dell'acqua calda e manovrare l'organoprima di azionare la valvola di scarico del dispositivo di sicurezza prima di effettuare queste operazioni.  
NOTA: Per i modelli sotto lavello, disconnettere i collegamenti idraulici e svuotarlo.

## **CONNESSIONI ELETTRICHE**

- 5.18 Prima di rimuovere il coperchio, accertarsi che l'alimentazione elettrica sia disinserita.
- 5.19 L'impianto elettrico deve essere dotato di un dispositivo onnipolare per l'interruzione della linea (interruttore, fusibile) compatibile con le normative

- locali in vigore (dispositivo di corrente residua 30 mA) installato a monte dell'apparecchio.
- 5.20 Se il cavo di alimentazione è danneggiato, deve essere sostituito con un cavo apposito fornito dal costruttore o da un rivenditore autorizzato.
- 5.21 Se il cavo di alimentazione è danneggiato, dovrà essere sostituito dal costruttore, dal servizio assistenza o da persone qualificate, per evitare qualsiasi rischio.
- 5.22 Modelli Split: Riferirsi agli schemi di collegamento **4** e **5** p.3
- 5.23 La messa a terra è obbligatoria. A tale scopo è previsto un terminale speciale contrassegnato  .
- 5.24 Prodotto con inclusa una batteria: c'è il rischio di esplosione, se la pila è sostituita con un modello non corretto. Smaltire la batteria scarica secondo le istruzioni normative locali.
- 5.25 Il manuale di istruzioni di questo prodotto è disponibile contattando il servizio post-vendita.
- 5.26 Questo dispositivo è conforme alla direttiva 2014/30/UE relativa alla compatibilità elettromagnetica, 2014/35/UE relativa alla bassa tensione, 2015/863/UE e 2017/2102/UE relative alla direttiva ROHS e 2013/814/UE che integra la direttiva 2009/125/CE relativa all'Ecodesign.

## 2. INSTALLAZIONE

- Fare riferimento ai diagrammi corrispondenti di p.1 e 2 (vedere la tabella sulla destra):
- Accertarsi di mantenere sotto ai tubi uno spazio di rispetto di 300 mm per poter consentire la sostituzione dell'elemento termico.

Diametro	Installazione verticale
Ø445 / Ø433	Vedere fig. ① e ②

## 3. COLLEGAMENTO IDRAULICO

- È necessario pulire le tubazioni di fornitura prima di effettuare il collegamento idraulico. Il collegamento all'uscita dell'acqua calda deve essere effettuato con l'ausilio di un manicotto in ghisa, in acciaio oppure mediante un connettore dielettrico, al fine di evitare la corrosione della tubazione (contatto diretto ferro/rame). L'impiego di raccordi in ottone è vietato.

**INSTALLAZIONE PRESSURIZZATA:** Vedere fig. ③, p.2. Installare sempre un nuovo dispositivo di sicurezza sul tubo dell'acqua fredda dello scaldacqua.

- **Durante il riscaldamento è possibile osservare dell'acqua che gocciola sulla valvola: ciò non va assolutamente ostacolato.** Se il dispositivo di sicurezza, se fornito, non risponde ai criteri di installazione sul territorio francese (continentale e dei territori d'oltremare): non utilizzarlo.

## 4. COLLEGAMENTO ELETTRICO

- Fare riferimento ai diagrammi corrispondenti di p.3 (Vedere fig. ④ e ⑤).
- Lo scaldacqua può essere collegato e utilizzato soltanto su di una rete CA a 230V o CA a 220-240V, in base a quanto indicato sulla targhetta dati presente sull'apparecchio. Collegare il riscaldatore con un cavo rigido dotato di conduttori da 2,5mm<sup>2</sup>. Utilizzare una canalizzazione standardizzata (condotto rigido o flessibile) fino alla copertura della calotta calibrata.
- Collegare direttamente i dispositivi con un cavo o una spina. (Proibito nel territorio francese)
- Collegare sempre il conduttore di messa a terra del cavo al filo di messa a terra, oppure riportare il conduttore di messa a terra sul relativo morsetto contrassegnato con il simbolo ⊕. Questo collegamento è obbligatorio per motivi di sicurezza. Il filo di messa a terra verde – giallo deve avere una lunghezza superiore a quelli delle fasi. L'installazione deve prevedere, a monte del dispositivo, un dispositivo di interruzione bipolare (distanza minima dei contatti pari a 3mm, fusibile, interruttore magnetotermico). Nel caso in cui i collegamenti IDRAULICI siano realizzati in materiale isolante, i circuiti elettrici dovranno essere protetti da un interruttore differenziale da 30 mA adattato alle normative locali.
- **Interruttore automatico termico:** Tutti i prodotti sono dotati di un termostato con interruttore automatico termico a riarmo manuale, che disinserisce l'alimentazione in caso di surriscaldamento. In caso di scatto della sicurezza **A:** Togliere la corrente prima di effettuare qualsiasi operazione. **B:** smontare il coperchio in plastica. **C:** Verificare il collegamento elettrico. **D:** Ripristinare la sicurezza. In caso di ripetute attivazioni, procedere alla sostituzione del termostato. Non cortocircuitare mai la sicurezza o il termostato di regolazione. Effettuare il collegamento dell'alimentazione esclusivamente intervenendo sulle prese o sull'ingresso del termostato.

## 5. AVVIAMENTO

- **NON ALIMENTARE MAI UNO SCALDACQUA ELETTRICO SENZA ACQUA:** I modelli dotati di un elemento termico elettrico subiranno certamente danni.
- Riempire completamente il serbatoio. Prima dell'accensione, aprire i rubinetti dell'acqua calda e sfiatare i tubi in modo da rimuovere tutta l'aria presente.
- Verificare la tenuta dei tubi e della guarnizione della flangia sotto al coperchio in plastica. Qualora siano presenti perdite, serrare moderatamente. Verificare il funzionamento dei componenti idraulici e della valvola di sicurezza.
- Mettere l'alimentazione sotto tensione. Dopo 15 - 30 minuti, in base alla capacità del dispositivo, l'acqua dovrebbe gocciolare dallo scarico. Questo fenomeno è normale, ed è dovuto alla dilatazione dell'acqua. Verificare la tenuta e la presenza di eventuali perdite sui collegamenti. Durante il riscaldamento e in base alla qualità dell'acqua, i bollitori acqua calda sanitaria potrebbero produrre un gorgoglio. Tale rumore è normale, e non è indicativo della presenza di difetti dell'unità.

**Se si rileva una fuoriuscita continua di vapore o di acqua calda dallo scarico o aprendo un rubinetto, scollegare l'alimentazione elettrica dello scaldacqua e far intervenire un professionista.**

## 6. INTERFACCIA DI COMANDO HMI

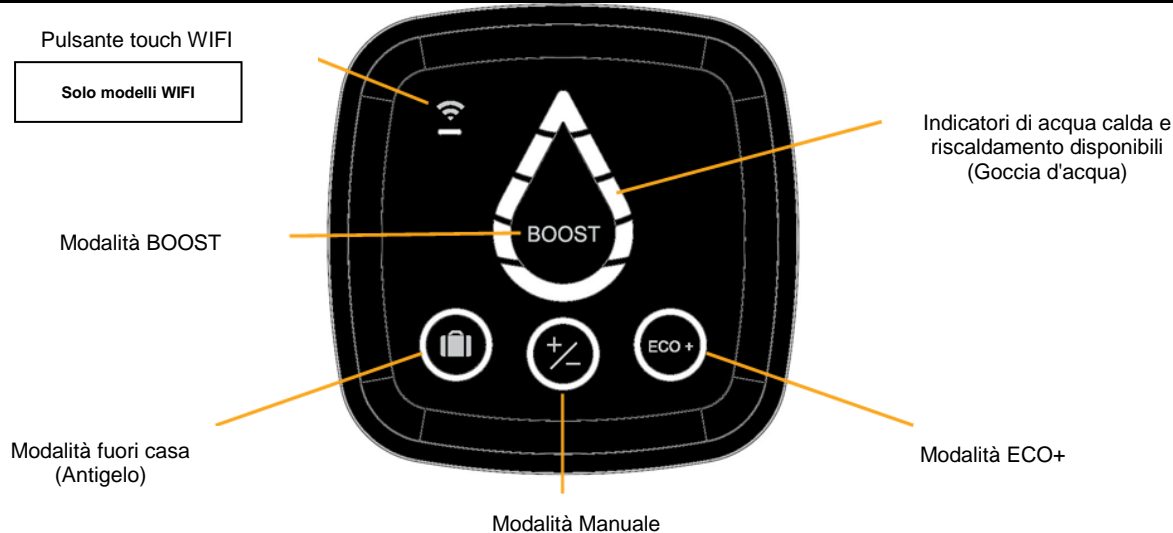

- **NOTA:** Se il dispositivo rimane inattivo per 60 secondi, gli indicatori a LED della Goccia d'acqua verranno disattivati e il cerchio presente attorno alla modalità selezionata (nonché il LED del WIFI, se il prodotto è connesso) inizieranno a

lampeggiare sull'HMI. L'indicazione della Goccia d'acqua verrà riattivata in caso di azionamento di un pulsante o se l'apparecchio sta riscaldando.

Indicatori	Stato dell'indicatore	Significato
	Attivato	Modalità fuori casa attivata: Lo scaldacqua è protetto dal gelo (7°C). La funzione BOOST è disattivata.
	Attivato	Modalità manuale selezionata: Per impostare la temperatura dell'acqua calda, intervenire sui pulsanti fino a quando sui LED della Goccia d'acqua sarà selezionato il livello desiderato (5 livelli disponibili).
	Attivato	Modalità ECO+ attivata; lo scaldacqua inizia a leggere i consumi in modo da adattarsi alle necessità dell'utente e in modo da garantire risparmi energetici garantendo, al contempo, i livelli di comfort.
	Segmenti della goccia d'acqua che si illuminano uno dopo l'altro	La funzione BOOST viene attivata mediante una pressione veloce. L'attivazione della modalità BOOST imposta la temperatura di riscaldamento al livello Max per 1 ora. Una volta effettuato il riscaldamento, l'apparecchiatura ritornerà alla modalità selezionata prima dell'attivazione della modalità BOOST.
	Lampeggiante	Abbinamento dello scaldacqua in corso. <span style="float: right; border: 1px solid black; padding: 2px;">Solo modelli WIFI</span>
	Attivato	Scaldacqua abbinato connesso. <span style="float: right; border: 1px solid black; padding: 2px;">Solo modelli WIFI</span>
	Attivato	L'apparecchio non sta riscaldando l'acqua. I segmenti illuminati indicano la quantità di acqua calda disponibile.
	Lampeggiante	L'apparecchio sta riscaldando l'acqua per raggiungere il livello richiesto. I segmenti illuminati in modo fisso indicano la quantità di acqua calda disponibile.
	Il segmento superiore è illuminato in arancione	L'apparecchio presenta un malfunzionamento. Consultare il seguente elenco dei codici di errore oppure contattare il servizio post-vendita

## Allacciamenti

Solo modelli WIFI

- Il dispositivo, se presenta il pittogramma Wifi , potrà essere pilotato mediante il proprio smartphone o tablet.
- Per abilitare questa funzione sono necessari i seguenti accessori:
- Un router o un hub connesso a Internet

- L'applicazione Cozytouch , compatibile con IOS e Android.



- Una volta installata l'applicazione, accertarsi di disporre dell'ID e della password per il proprio router o hub connesso a Internet e, quindi, aprire l'applicazione *Cozytouch*. Seguire le istruzioni passo-passo per creare il proprio account e, quindi, abbinare il proprio apparecchio.
- Una volta completata la procedura (come indicato nella procedura di installazione dell'applicazione), controllare se nella propria casella della posta in arrivo è presente l'email dell'account utilizzato per la registrazione per attivare il proprio account utente. Sarà quindi possibile effettuare il login e accedere a tutti i nostri servizi.

**IMPORTANTE:** durante il processo di abbinamento:

- Accertarsi che il proprio smartphone (o tablet) sia vicino allo scaldacqua
- Il prodotto emetterà più volte un avviso acustico (ciò è completamente normale)

**NOTA:** Il segnale Wi-Fi nell'area nella quale è installato il prodotto dovrà essere sufficiente

### **DICHIARAZIONE DI CONFORMITÀ - DIRETTIVA RED 2014/53/EU (Radio Equipment Directive)**

ECET dichiara con la presente che il dispositivo di seguito specificato è conforme ai requisiti stabiliti dalla direttiva RED 2014/53/UE.

La dichiarazione completa di conformità UE per questo dispositivo è disponibile anche presso il nostro servizio post-vendita (per i dettagli e gli indirizzi, vedere la quarta di copertina del presente manuale).

**Denominazione:** Scaldacqua elettrico a parete D400 Successor

**Modelli:** 50,75,95 L

#### **Precauzioni specifiche:**

**Bande di frequenza radio utilizzate dalla ricetrasmittente:** Wi-Fi 2.4G: da 2400 MHz a 2483,5 MHz

**Massima potenza in radiofrequenza:** <20 dBm

**Dispositivo di Classe 2:** può essere commercializzato e messo in servizio senza alcuna restrizione

**Portata radio:** da 100 a 300 metri in campo libero, variabile in base ai dispositivi associati

(la portata può essere influenzata dalle condizioni di installazione e dall'ambiente elettromagnetico).

**La conformità agli standard di compatibilità radio ed elettromagnetica è stata verificata dal seguente organismo notificato:** SGS Fimko Ltd Helsinki, Finlandia

### **7. MANUTENZIONE**

- Prima di procedere allo smontaggio della calotta in plastica, verificare che l'alimentazione sia disinserita, per evitare il rischio di lesioni o di scosse elettriche. **La manutenzione domestica** deve essere effettuata da parte dell'utente. Azionare il dispositivo di sicurezza una volta al mese per evitare la formazione di calcare e per verificare l'assenza di intasamenti. La mancata esecuzione di queste operazioni di manutenzione può provocare danni e invalidare

la garanzia. **Manutenzione da personale qualificato A:** Formazione di calcare: Rimuovere il calcare depositato come fango. Non raschiare o scrostare il calcare aderente alle pareti, poiché si rischia di danneggiare il rivestimento. Non dimenticare di sostituire la guarnizione di tenuta e rimontare l'apparecchio; verificare l'assenza di perdite d'acqua dopo il primo riscaldamento. **B:** Per i dispositivi con anodo di magnesio, sostituire quest'ultimo ogni due anni, o non appena il suo diametro risulterà inferiore a 10mm. **C:** La sostituzione di un elemento termico schermato implica lo svuotamento dello scaldacqua e la sostituzione della guarnizione. Rimontare l'elemento termico serrando adeguatamente i dadi (serraggio a croce), accertarsi dell'assenza di perdite dopo il primo riscaldamento e, se, necessario riserrare. **D:** Scarico: Disinserire l'alimentazione elettrica e la fornitura di acqua fredda e, quindi, aprire i rubinetti dell'acqua calda e la valvola di scarico del dispositivo di sicurezza. Per gli scaldacqua sottolavello, scollegare i tubi idraulici e ruotarli per scaricarli.

- **Le parti sostituibili sono: termostato, guarnizione, riscaldatore, anodo di magnesio, cavo, copertura, luce e interruttore. La garanzia è condizionata dall'utilizzo di parti di ricambio originali del costruttore. CONSIGLIO PER L'UTILIZZATORE:** Nel caso di un'acqua che presenta tenori di TH > 20 ° f (>200 ppm), si raccomanda di trattarla. Nel caso venga utilizzato un addolcitore, la durezza rimanente dell'acqua deve rimanere superiore a 15°f. In caso di assenze prolungate e specialmente durante l'inverno, scaricare il dispositivo e, quindi, seguire le procedure per l'avvio.

## 8. GARANZIA (IT)

- Lo scaldacqua deve essere installato, utilizzato e mantenuto in base allo stato dell'arte, nonché ottemperando alle norme in vigore nel paese d'installazione e alle istruzioni riportate nel presente manuale. **Nell'Unione europea** questa unità gode della garanzia legale concessa ai clienti in base alla Direttiva 1999/44/CE; tale garanzia è effettiva a partire dalla data di consegna della merce al cliente. Oltre alla garanzia legale alcuni prodotti godono di una garanzia estesa, limitata alla sostituzione gratuita del serbatoio e dei dispositivi giudicati come difettosi, **con l'esclusione dei costi legati alla sostituzione e al trasporto.** Fare riferimento alla tabella seguente. La presente Garanzia limitata non incide su eventuali diritti dei quali si potrebbe godere come risultato dell'applicazione della garanzia legale. Ciò si applica nel paese di acquisto del prodotto, a condizione che anche l'installazione avvenga nel medesimo territorio. Prima di effettuare una qualunque sostituzione in garanzia qualunque danno dovrà essere riportato all'ente che ha emesso la fattura, e l'unità rimarrà a disposizione del perito dell'assicurazione e del costruttore stesso.

	<b>Genius</b>	<b>Genius Steatite / Genius Steatite WiFi / Ceramics Digital</b>	<b>Ceramics Connect</b>
Garanzia legale	2 anni	2 anni	2 anni
Garanzia commerciale supplementare su serbatoi e smalto dell'elemento termico	+1 anno	+3 anni	+3 anni

- **Esclusioni:** Parti soggette a usura: anodi di magnesio... apparecchi non accessibili (caratterizzati da difficoltà di accesso per la riparazione, la manutenzione o la perizia). Apparecchi esposti a condizioni ambientali anormali: gelo, intemperie, acqua con caratteristiche chimiche anormali e al di fuori dei criteri di potabilità, alimentazione elettrica caratterizzata da sovratensioni. Apparecchi installati senza osservare le norme in vigore nel paese d'installazione: assenza o montaggio non corretto del dispositivo di sicurezza, corrosione anormale dovuta ad collegamenti idraulici non corretti (contatto ferro/rame), messa a terra non corretta, sezione del cavo elettrico insufficiente, mancato rispetto degli schemi di collegamento indicati nelle presenti istruzioni. Apparecchi non sottoposti a manutenzione conformemente a quanto indicato nelle presenti istruzioni. Riparazioni o sostituzioni di parti o di componenti del dispositivo non effettuate o non autorizzate dall'azienda responsabile della garanzia. La sostituzione di un componente non prolunga la durata della garanzia del dispositivo. La garanzia si applicherà esclusivamente ai prodotti sottoposti a perizia e rilevati difettosi dall'azienda responsabile della garanzia. È obbligatorio tenere i prodotti a disposizione di quest'ultima.
- Per eventuali richieste di prestazioni in garanzia, **mettersi in contatto con il proprio installatore o rivenditore.** Se necessario, contattare: ATL International Tel: (+33)146836000, Fax: (+33)146836001, 2 allée Suzanne Penillault-Crapez 94110 Arcueil (Francia), Tel: 0080038713858 (Belgio) che vi indicherà la procedura da seguire.

Tipo / Riferimento:		TIMBRO DEL RIVENDITORE
Numero di serie:		
Nome e indirizzo del cliente:		

**OSTRZEŻENIA** Urządzenie nie jest przewidziane do użytkowania przez osoby (w tym dzieci), których możliwości fizyczne, sensoryczne lub mentalne są ograniczone lub osoby bez doświadczenia lub wiedzy, z wyjątkiem sytuacji kiedy są nadzorowane przez osoby odpowiedzialne za ich bezpieczeństwo lub korzystały z nadzoru lub udzielono im instrukcji dotyczących obsługi urządzenia. Należy zapewnić odpowiedni nadzór nad dziećmi, aby uniemożliwić im zabawę urządzeniem. To urządzenie może być używane przez dzieci powyżej 8. roku życia oraz osoby ze zmniejszonymi możliwościami fizycznymi, sensorycznymi lub mentalnymi pod nadzorem osób dorosłych lub pod warunkiem że instrukcja obsługi urządzenia została tym osobom odczytana i przez nie zrozumiana w celu zminimalizowania zagrożeń. Dzieci nie powinny bawić się urządzeniem. Czyszczenia oraz konserwacji urządzenia nie mogą dokonywać dzieci bez nadzoru osób dorosłych.

## **MONTAŻ**

6. **UWAGA!** Ciężkie elementy - należy zachować ostrożność.
- 6.1 Zamontować urządzenie w pomieszczeniu, które jest zabezpieczone przed mrozem. W przypadku naruszenia zabezpieczenia, urządzenie nie będzie już objęte gwarancją.
- 6.2 Należy upewnić się, czy ściana, na której jest planowany montaż urządzenia wytrzyma obciążenie, gdy ogrzewacz będzie napełniony wodą.
- 6.3 Jeśli urządzenie ma być montowane w pomieszczeniu lub miejscu, w którym temperatura przekracza stale 35°C, należy zapewnić prawidłową wentylację pomieszczenia.
- 6.4 W przypadku instalacji w łazience, nie należy instalować urządzenia w strefach V0, V1 oraz V2 (patrz rys. ❶, str. 3).



Jeżeli brakuje miejsca, można zainstalować urządzenie w strefie V2 lub na maksymalnej wysokości w strefie V1 w przypadku modeli poziomych.

6.5 Umieścić urządzenie w miejscu, w którym będzie do niego łatwy dostęp.

6.6 Zob. wykres instalacji ❶ i ❷.

6.7 Instalacja ogrzewacza wody montowanego pionowo na ścianie: aby umożliwić wymianę elementu grzewczego należy pozostawić wolną przestrzeń pomiędzy końcami rur urządzenia (300 mm dla urządzeń do 100 litrów i 480 mm w przypadku większych pojemności).

6.8 Wielkości wymaganej pustej przestrzeni do prawidłowej instalacji urządzenia przedstawione są na rysunku ❶.

6.9 Konieczne jest zastosowanie wanny ociekowej pod ogrzewaczem wody, jeśli jest on zamontowany w suficie podwieszanym, pod dachem albo powyżej pomieszczeń mieszkalnych. Podłączenie do kanalizacji jest obowiązkowe.

6.10 Ten produkt jest przeznaczony do użytku na maksymalnej wysokości n.p.m. 2000 m.

6.11 Ogrzewacz wody jest wyposażony w termostat o temperaturze roboczej powyżej 60°C w ustawieniu maksymalnym, który jest w stanie ograniczyć rozwój bakterii Legionella w zbiorniku.

**UWAGA!** Woda o temperaturze powyżej 50°C może natychmiast spowodować poważne oparzenia. Przed kąpielą lub prysznicem należy sprawdzić temperaturę wody.

## PODŁĄCZENIE HYDRAULICZNE

6.12 Należy zainstalować nowe urządzenie zabezpieczające zgodne z aktualnie obowiązującymi normami (EN 1487 w Europie), wymogami dotyczącymi ciśnienia 0,8 MPa (8

bar) i wielkości średnicy 1/2". Zawór bezpieczeństwa musi być zabezpieczony przed mrozem.

6.13 Należy regularnie uruchamiać urządzenie do opróżniania nadmiarowego zaworu bezpieczeństwa, aby usunąć osad z kamienia i sprawdzić, czy zawór nie jest zablokowany.

6.14 Jeżeli ciśnienie wody doprowadzanej do ogrzewacza przekracza 0,5 MPa (5 barów) , na głównym przewodzie doprowadzającym należy obowiązkowo zamontować reduktor ciśnienia (nie jest dostarczany w zestawie).

6.15 Podłączyć zawór bezpieczeństwa do kanalizacji na wolnej przestrzeni, w miejscu zabezpieczonym przed mrozem i w położeniu stale nachylonym w dół, aby odprowadzić wodę o objętości zwiększonej pod wpływem wysokiej temperatury lub aby umożliwić opróżnienie ogrzewacza wody.

6.16 Ciśnienie obiegu grzewczego podczas pracy nie może przekraczać 0,3 MPa (3 bary), a temperatura 100°C.

6.17 **OPRÓŻNIANIE:** Wyłączyć zasilanie oraz dopływ zimnej wody. Otworzyć kran z ciepłą wodą, uruchamiając jednocześnie zawór spustowy urządzenia zabezpieczającego.

**UWAGA:** W ogrzewaczach wody montowanych pod zlewozmywakiem, należy odłączyć zespół hydrauliczny i odwrócić go w celu opróżnienia.

## **PODŁĄCZENIE ELEKTRYCZNE**

6.18 Przed zdjęciem osłony należy pamiętać o wyłączeniu zasilania, aby zapobiec ryzyku obrażeń lub porażenia prądem.

6.19 Instalacja elektryczna przed urządzeniem musi być wyposażona w urządzenie odcinające wszystkie bieguny (wyłącznik samoczynny, bezpiecznik) zgodne z

- obowiązującymi lokalnymi przepisami instalacyjnymi (wyłącznik różnicowoprądowy 30 mA).
- 6.20 Jeśli kabel zasilający jest uszkodzony, należy zastąpić go kablem fabrycznym lub kablem zalecanym przez producenta albo serwis posprzedażowy.
- 6.21 Jeśli kabel zasilający jest uszkodzony, powinien zostać wymieniony przez producenta, serwis posprzedażowy lub inne uprawnione jednostki w celu wyeliminowania zagrożenia.
- 6.22 Modele dzielone: patrz schematy okablowania ④ i ⑤ str. 3.
- 6.23 Koniecznie podłączyć uziemienie. Do tego celu jest dostarczany specjalny zacisk oznaczony symbolem 
- 6.24 Produkt zawiera baterię: istnieje ryzyko eksplozji, jeśli bateria zostanie wymieniona na baterię nieprawidłową. Zużyte baterie należy utylizować zgodnie z lokalnymi przepisami.
- 6.25 Instrukcję urządzenia można uzyskać po skontaktowaniu się z działem obsługi sprzedaży.
- 6.26 Te urządzenia są zgodne z postanowieniami dyrektywy 2014/30/UE dotyczącej kompatybilności elektromagnetycznej, dyrektywy niskonapięciowej 2014/35/UE, dyrektywy 2015/863/UE i 2017/2102/UE dotyczącej ROHS oraz dyrektywy 2013/814/UE, która uzupełnia dyrektywę 2009/125/WE dotyczącą ekoprojektu.

## 2. MONTAŻ

- Zapoznać się z odpowiednimi schematami na str. 1 i 2 (patrz tabela z prawej strony):

Średnica	Instalacja pionowa
Ø445 / Ø433	Patrz rys. ① i ②

- Pamiętać, aby zachować 300 mm wolnej przestrzeni pod przewodami na potrzeby wymiany elementu grzewczego.

## 3. PODŁĄCZENIE HYDRAULICZNE

- Przed podłączeniem układu hydraulicznego należy oczyścić przewody zasilające. Podłączenie do wyjścia ciepłej wody jest wykonywane za pomocą tulei żeliwnej lub stalowej albo złącza dielektrycznego, aby uniknąć korozji orurowania (bezpośredni kontakt żelazo/miedź). Stosowanie złączy mosiężnych jest zabronione.

**INSTALACJA POD CIŚNIENIEM:** Patrz rys. ③, str. 2. Należy zawsze zamontować nowe urządzenie zabezpieczające na przewodzie zimnej wody ogrzewacza.

- **Podczas podgrzewania może wystąpić wyciek wody w zaworze, nie należy zatykać miejsca wycieku.** Dostarczony system bezpieczeństwa nie spełnia wymogów montażu na terenie Francji (kontynentalnej oraz w terytoriach zamorskich) i nie należy go używać.

## 4. PODŁĄCZENIE ELEKTRYCZNE

- Zapoznać się z odpowiednimi schematami na str. 3 (patrz rys. ④ i ⑤).
- Ogrzewacz wody może być podłączony i używany tylko z wykorzystaniem napięcia AC 230V lub AC 220-240V, zgodnie z informacją na tabliczce znamionowej urządzenia. Podłączyć ogrzewacz sztywnym przewodem o żyłach 2,5mm<sup>2</sup>. Stosować znormalizowane kanały (przewód sztywny lub elastyczny) do skalibrowanej pokrywy obudowy.
- Podłączyć urządzenia bezpośrednio przy pomocy przewodu lub wtyczki. (Zabronione na terytorium Francji)
- Zawsze należy podłączyć przewód uziemiający do uziemienia, bądź przewód uziemiający do odpowiedniego zacisku oznaczonego symbolem ⊕. To połączenie jest konieczne ze względów bezpieczeństwa. Zielono-żółty przewód uziemiający powinien być dłuższy od przewodów fazowych. Instalacja musi być wyposażona, przed ogrzewaczem, w dwubiegunowe urządzenie odcinające (minimalna odległość styków bezpiecznika 3 mm, wyłącznik automatyczny). W przypadku, gdy połączenia HYDRAULICZNE są wykonane z izolowanego materiału, obwody elektryczne muszą być zabezpieczone wyłącznikiem różnicowoprądowym 30 mA dostosowanym do lokalnych standardów.
- **Wyłącznik termiczny:** Wszystkie produkty są wyposażone w termostat zawierający wyłącznik termiczny z ręcznym resetowaniem, który odcina zasilanie w przypadku przegrzania. W przypadku zadziałania zabezpieczenia **A:** odłączyć zasilanie przed wykonaniem jakiegokolwiek czynności. **B:** zdjąć plastikową pokrywę. **C:** Sprawdzić podłączenie elektryczne. **D:** Zresetować zabezpieczenie. W przypadku powtarzającego się uruchamiania, wymienić termostat. Nigdy nie wykonywać obejścia zabezpieczenia lub termostatu regulacyjnego. Podłączać zasilanie tylko do gniazd lub wejścia termostatu.

## 5. URUCHAMIANIE





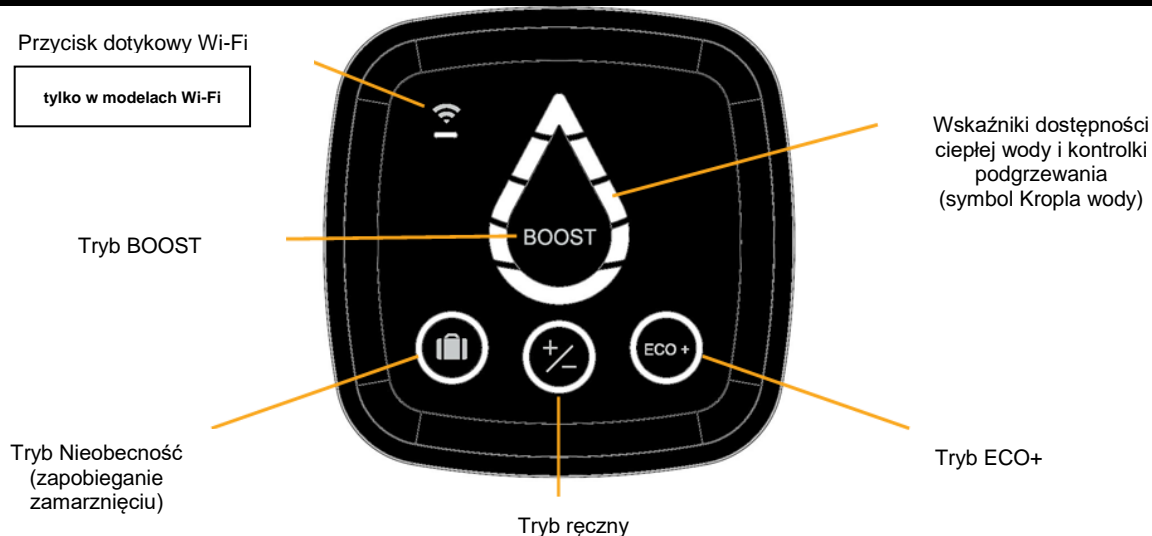



- **NIGDY NIE WŁĄCZAĆ ZASILANIA OGRZEWACZA BEZ WODY:** Spowoduje to uszkodzenie modeli z elektrycznym elementem grzewczym.
  - Napełnić całkowicie zbiornik. Przed włączeniem zasilania odkręcić kran ciepłej wody, opróżnić przewody, aby usunąć z nich powietrze.
  - Sprawdzić szczelność przewodów i uszczelnienia kołnierzewego pod plastikową pokrywą. W przypadku nieszczelności, dokręcić z umiarkowaną siłą. Sprawdzić działanie podzespołów hydraulicznych i zaworu bezpieczeństwa.
  - Włączyć zasilanie. Po 15 - 30 minutach, zależnie od pojemności urządzenia, woda powinna zacząć ściekać z otworu spustowego. Jest to normalne zjawisko związane ze zwiększaniem się objętości wody. Sprawdzić występowanie wycieków w obrębie podłączenia i uszczelnienia. Podczas ogrzewania i zależnie od jakości wody, ze zbiorników ciepłej wody może być słychać odgłos bulgotania. Odgłos ten jest zjawiskiem normalnym i nie oznacza usterki urządzenia.
- W przypadku zauważenia ciągłego wydostawania się pary lub ciepłej wody z układu spustowego lub podczas odkręcania kranu, należy natychmiast odłączyć zasilanie ogrzewacza wody i wezwać profesjonalnego technika.**

## 6. INTERFEJS DO STEROWANIA HMI



- **UWAGA:** Jeśli urządzenie jest nieaktywne przez 60 sekund, wskaźniki LED symbolu Kropla wody zgasną, a obwódka wokół symbolu wybranego trybu (oraz dioda LED Wi-Fi, jeśli produkt jest połączony z siecią internetową) zaczną migać na panelu HMI. Wskazania na symbolu Kropli wody będą ponownie aktywne, jeśli zostanie użyty przycisk lub jeśli urządzenie będzie ogrzewać wodę.



Kontrolki	Stan kontrolki	Znaczenie
-----------	----------------	-----------

	Zapalona	Włączony tryb Nieobecność: Utrzymanie działania ogrzewacza wody w trybie ochrony przed zamarznięciem (7°C). Funkcja BOOST jest wyłączona.
	Zapalona	Wybrany tryb ręczny: Aby ustawić temperaturę ciepłej wody, należy naciskać przyciski do momentu wybraniażądanego poziomu na diodach LED symbolu Kropli wody (dostępnych jest 5 poziomów).
	Zapalona	Tryb ECO+ włączony, ogrzewacz wody rozpoczyna przyzuczenie wartości zużycia, aby dostosować się do potrzeb użytkownika i zapewnić oszczędniejsze zużycie energii, przy zachowaniu takiego samego komfortu użytkownika.
	Segmety podświetlenia kropli wody zapalają się jeden po drugim	Funkcja BOOST jest włączana krótkim naciśnięciem przycisku. Włączenie trybu BOOST powoduje ustawienie temperatury grzania na maksymalnym poziomie na 1 godzinę. Po zakończeniu grzania, ogrzewacz powróci do trybu, który był wybrany przed włączeniem trybu BOOST.
	Miganie	Ogrzewacz wody w trakcie przyporządkowania. <span style="border: 1px solid black; padding: 2px;">tylko w modelach Wi-Fi</span>
	Zapalona	Podłączono przyporządkowany ogrzewacz wody. <span style="border: 1px solid black; padding: 2px;">tylko w modelach Wi-Fi</span>
	Zapalona	Urządzenie nie podgrzewa wody. Świejące segmenty pokazują ilość dostępnej ciepłej wody.
	Miganie	Urządzenie podgrzewa wodę do uzyskania wymaganego poziomu. Świejące w sposób stały segmenty pokazują ilość dostępnej ciepłej wody.
	Górny segment jest podświetlony na pomarańczowo	Urządzenie działa nieprawidłowo. Należy sprawdzić zamieszczoną poniżej listę kodów usterek lub skontaktować się z działem obsługi posprzedażnej

## Połączenie z internetem

tylko w modelach Wi-Fi

- Jeżeli na danym urządzeniu znajduje się symbol Wi-Fi , oznacza to, że może ono być obsługiwane za pomocą smartfona lub tabletu.
- Do tego celu konieczne są następujące akcesoria:
- Router lub urządzenie sieciowe do internetu

- Aplikacja Cozytouch  kompatybilna z systemami IOS i Android.  
- Po zainstalowaniu aplikacji należy wprowadzić identyfikator i hasło do połączenia z routerem lub urządzeniem sieciowym i utworzyć aplikację Cozytouch. Następnie należy wykonać po kolei wszystkie wyświetlane wskazówki, co pozwoli utworzyć konto i przyporządkować urządzenie.
- Na zakończenie czynności (zgodnie z informacją podaną w opisie procedury instalacji aplikacji) trzeba przejść do skrzynki pocztowej wprowadzonego adresu e-mail, aby aktywować konto użytkownika. Teraz można połączyć się z internetem, aby uzyskać dostęp do wszystkich naszych usług.

**WAŻNE:** podczas procesu przyporządkowania:

- Należy pamiętać o pozostawieniu smartfona (lub tabletu) w pobliżu ogrzewacza wody
- Produkt wyemituje kilka sygnałów dźwiękowych (jest to normalny tryb działania)

**INFORMACJA:** Sygnał Wi-Fi musi być wystarczająco mocny w strefie instalacji produktu

### **DEKLARACJA ZGODNOŚCI - DYREKTYWA RED 2014/53/UE** (Dyrektywa dotycząca urządzeń radiowych)

Niniejszym firma ECET oświadcza, że wyposażenie określone poniżej jest zgodne z wymogami dyrektywy RED 2014/53/UE. Pełna deklaracja zgodności UE tego wyposażenia jest również dostępna na zamówienie w naszym dziale obsługi posprzedażnej (adres i dane kontaktowe są podane na końcu tej instrukcji).

**Nazwa:** Elektryczny, naścienny ogrzewacz wody D400 Successor

**Modele:** 50,75,95 l

#### **Ostrzeżenia specjalne:**

**Pasma częstotliwości radiowej wykorzystywane przez odbiornik-nadajnik:** Wi-Fi 2.4 G: od 2400 MHz do 2483.5 MHz

**Maksymalna moc sygnału radiowego:** <20 dBm

**Urządzenie radiowe klasy 2:** może być wprowadzone na rynek i oddane do użytku bez ograniczeń

**Zasięg fal radiowych:** od 100 do 300 metrów w wolnej przestrzeni, w zależności od powiązanego sprzętu (zakres może być powiązany z warunkami dotyczącymi instalacji i ze środowiskiem elektromagnetycznym).

**Zgodność z normami dotyczącymi emisji fal radiowych i kompatybilności elektromagnetycznej została sprawdzona przez notyfikowaną jednostkę:** SGS Fimko Ltd Helsinki, Finlandia

### **7. KONSERWACJA**

- **Przed zdjęciem plastikowej pokrywy, należy upewnić się, że zasilanie zostało wyłączone, aby uniknąć ryzyka obrażeń ciała lub porażenia prądem. Za zwykłą konserwację jest odpowiedzialny użytkownik. Urządzenie zabezpieczające musi być uruchamiane co miesiąc, co pozwoli zapobiec osadzaniu się kamienia i sprawdzić, czy nie jest ono zablokowane. Niewykonanie tych czynności konserwacyjnych może spowodować uszkodzenia i utratę gwarancji.**
- **Konserwacja wykonywana przez wykwalifikowany personel A:** Osadzanie się kamienia: Usunąć kamień w postaci osadu. Nie należy zdrapywać ani zbijać kamienia przyklejonego do ścianek, aby nie uszkodzić powłoki. Konieczne wymienić uszczelkę i ponownie zamontować w urządzeniu. Po pierwszym podgrzaniu, sprawdzić, czy nie ma wycieków wody. **B:** W przypadku urządzeń z anodą magnezową należy wymieniać anodę co dwa lata lub gdy jej średnica jest mniejsza niż 10 mm. **C:** Wymiana izolowanego elementu grzewczego wymusza konieczność opróżnienia ogrzewacza

wody oraz wymianę uszczelki. Zamontować ponownie element grzewczy, dokręcić nakrętki z umiarkowaną siłą (dokręcenie krzyżowe), po pierwszym podgrzaniu sprawdzić, czy nie występują wycieki i dokręcić ponownie w razie potrzeby. **D:** Opróżnianie: Wyłączyć zasilanie i dopływ zimnej wody, odkręcić kran ciepłej wody i zawór spustowy urządzenia zabezpieczającego. W przypadku podumywalkowego ogrzewacza wody, należy odłączyć przewody hydrauliczne i odwrócić je w celu opróżnienia.

- **Części podlegające wymianie: termostat, uszczelka, anoda magnezowa, kabel, pokrywa, lampka i przełącznik. Ważność gwarancji jest uwarunkowana stosowaniem oryginalnych części zamiennych producenta. RADY DLA UŻYTKOWNIKA:** W przypadku twardej wody o wskaźniku TH> 20° f (>200 ppm), zalecamy zmiękczenie wody. Jeżeli jest stosowany środek zmiękczający wodę, twardość wody powinna pozostać na poziomie powyżej 15° f. W przypadku dłuższej nieobecności, szczególnie w zimie, należy opróżnić urządzenie, a następnie wykonać czynności określone w procedurze uruchamiania.

## 8. GWARANCJA (PL)

- Podgrzewacz wody musi być zainstalowany, obsługiwany i konserwowany zgodnie z najnowszą technologią i normami obowiązującymi w kraju instalacji oraz zgodnie ze wskazówkami podanymi w niniejszej instrukcji. **Na terenie Unii Europejskiej urządzenie** to posiada gwarancję prawną udzieloną konsumentom na mocy dyrektywy 1999/44/WE. Gwarancja ta obowiązuje od dnia dostarczenia towarów konsumentowi. Oprócz gwarancji prawnej, niektóre produkty posiadają rozszerzoną gwarancję, ograniczoną do bezpłatnej wymiany zbiornika i podzespołów uznanych za wadliwe, **z wyłączeniem kosztów wymiany i transportu.** Zapoznać się z poniższą tabelą. Niniejsza gwarancja nie narusza w żaden sposób praw użytkownika wynikających z rękojmi. Ma ona zastosowanie w kraju zakupu produktu, pod warunkiem, że produkt jest również zainstalowany na tym samym terytorium. Wszelkie uszkodzenia muszą być zgłoszone depozytariuszowi przed wymianą w ramach gwarancji, a urządzenie musi pozostać do dyspozycji ekspertów firmy ubezpieczeniowej i producenta.

	Genius	Genius Steatite / Genius Steatite WiFi / Ceramics Digital	Ceramics Connect
Gwarancja prawna	2 lata	2 lata	2 lata
Dodatkowa gwarancja handlowa obejmująca zbiorniki i emaliowaną powłokę elementu grzewczego	+1 rok	+3 lata	+5 lat

- **Wyłączenia:** Części podlegające zużyciu: anody magnezowe ... Wyposażenie, do którego nie ma dostępu (trudny dostęp w przypadku napraw, konserwacji lub oceny). Urządzenia narażone na niestandardowe warunki otoczenia: mróz, warunki pogodowe na zewnątrz, woda o nietypowych właściwościach chemicznych wykraczających poza kryteria dla wody pitnej, sieć zasilająca z wahaniami napięcia. Wyposażenie zainstalowane bez przestrzegania norm obowiązujących w kraju instalacji: brak lub nieprawidłowe urządzenie zabezpieczające, nietypowa korozja w wyniku użycia niewłaściwych złączy hydraulicznych (styk żelazo/miedź), nieprawidłowe uziemienie, nieodpowiednia grubość przewodu, nieprzestrzeganie wskazówek widocznych na rysunkach połączeń przedstawionych w niniejszej instrukcji. Wyposażenie niepoddawane konserwacji zgodnie z niniejszą instrukcją. Naprawy lub wymiana części albo podzespołów w urządzeniu niewykonane lub niezatwierdzone przez firmę odpowiedzialną za realizację gwarancji. Wymiana elementów nie przedłuża okresu gwarancyjnego na urządzenie. Gwarancja ma zastosowanie do produktów, które są wadliwe i zostały poddane ocenie przez firmę odpowiedzialną za realizację gwarancji. Obowiązkowe jest zachowanie produktów do dyspozycji tej firmy.
- Aby złożyć reklamację w ramach gwarancji, **należy skontaktować się z instalatorem lub sprzedawcą.** W razie potrzeby prosimy o kontakt pod adresem: ATL International Tel.: (+33)146836000, Faks: (+33)146836001, 2 allée Suzanne Penillault-Crapez 94110 Arcueil (Francja), Tel.: 0080038713858 (Belgia), gdzie uzyskają Państwo informacje na temat dalszego postępowania.

Typ / Nr identyfikacyjny:		PIECZĘĆ SPRZEDAWCY
Numer seryjny:		
Nazwisko i adres klienta:		

**ВНИМАНИЕ!** Этот прибор не предусмотрен для использования детьми, а также людьми с ограниченными физическими, сенсорными, умственными способностями или людьми без опыта или технических знаний за исключением случаев, когда ими была изучена инструкция по использованию прибора и они находятся под наблюдением ответственного за их безопасность лица. Прибор – не игрушка, поэтому дети должны находиться под постоянным присмотром взрослых. Данный прибор может быть использован детьми начиная с 8-летнего возраста, а также людьми с ограниченными физическими, сенсорными, умственными способностями или людьми без опыта или технических знаний при условии, что их действия контролируются, или что ими была изучена инструкция по использованию прибора и они приняли во внимание возможные риски. Детям запрещено играть с прибором. Чистка и обслуживание устройства не может осуществляться детьми без присмотра.

## **УСТАНОВКА**

7. **ВНИМАНИЕ!** Изделие имеет большой вес, обращайтесь с ним осторожно.

7.1 Устанавливайте прибор в помещении, защищенном от замерзания. Повреждение прибора вследствие внесения изменений в работу группы безопасности не покрывается гарантией.

7.2 Убедитесь в том, что стена выдержит вес прибора, заполненного водой, а подобранный крепеж соответствует типу стены.

- 7.3 Если прибор устанавливается в помещении или месте, где температура окружающей среды постоянно выше 35°C, необходимо обеспечить в нем вентиляцию.
- 7.4 В ваннных комнатах не устанавливайте прибор в зонах V0, V1 и V2 (см. рис. ❶, стр. 3). При недостатке свободного пространства прибор можно установить в зоне V2 или как можно выше в зоне V1 для горизонтальных моделей.
- 7.5 Размещайте прибор в легкодоступном месте.
- 7.6 Обратитесь к схеме установки ❶ и ❷.
- 7.7 Крепление водонагревателя, предназначенного для монтажа на вертикальных стенах: Для того чтобы обеспечить возможность замены нагревательного элемента, необходимо оставить свободное пространство (300 мм для прибора до 100 литров и 480 мм для прибора большей емкости) под нижними концами труб водонагревателя.
- 7.8 Размеры пространства, необходимого для правильной установки прибора, указаны на рисунке ❶.
- 7.9 Обязательно установите поддон под водонагревателем, если он находится над навесным(натяжным) потолком, на чердаке или над жилыми помещениями. Требуется подключение слива в дренажную систему или канализацию.
- 7.10 Это изделие предназначено для использования на высоте до 2000 метров.
- 7.11 Этот водонагреватель оборудован термостатом с максимальной рабочей температурой выше



+60 °С, ограничивающей развитие бактерий легионеллы в баке.

**ВНИМАНИЕ!** При температуре воды выше +50°С существует опасность получения ожогов. Прежде чем принять ванну или душ, проверьте температуру воды.

## **ГИДРАВЛИЧЕСКОЕ ПОДКЛЮЧЕНИЕ**

7.12 На входе водонагревателя следует обязательно установить оригинальный предохранительный клапан, рассчитанный на давление 0,8 МПа (8 бар), диаметром ½". Предохранительный клапан должен быть защищен от замерзания (температура не ниже 4–5 °С). Вода может капать из дренажного патрубка устройства сброса давления, данная труба должна оставаться открытой в атмосферу.

7.13 Устройство сброса давления должно срабатывать регулярно, 1 раз в месяц, для удаления известковых осадков и проверки его работоспособности.

7.14 Редуктор давления (в комплект поставки не входит) необходим в том случае, если давление водопроводной воды превосходит 0,5 МПа (5 бар). Его следует установить на подводящий трубопровод.

7.15 На сливное отверстие предохранительного клапана необходимо установить дренажную трубку (в комплект поставки не входит), для отвода воды в случае автоматического сброса избыточного давления в рабочем баке или при сливе воды. Дренажную трубку, соединенную с предохранительным клапаном, необходимо

- установить в постоянно ниспадающем направлении и в окружающую среду, которая не замерзает.
- 7.16 Рабочее давление в контуре теплообменника не должно превышать 0,3 МПа (3 бара), а его температура не должна превышать 100 °С.
- 7.17 СЛИВ: Для слива воды из водонагревателя - отключите его от электропитания, перекройте подачу холодной воды, затем слейте воду с помощью рукоятки системы безопасности, предварительно открыв кран с горячей водой.

## **ЭЛЕКТРИЧЕСКОЕ ПОДКЛЮЧЕНИЕ**

- 7.18 Во избежание поражения электрическим током или получения травмы перед снятием лицевой панели убедитесь в том, что электропитание отключено.
- 7.19 На входе прибор следует оснастить однополюсным прерывателем цепи (предохранителем, автоматическим выключателем) и устройство защитного отключения с током утечки 30mA
- 7.20 Поврежденный шнур необходимо заменить аналогичным шнуром или соответствующим комплектом, который можно приобрести у изготовителя или в авторизованном сервисном центре.
- 7.21 При повреждении шнура питания его следует заменить специальным шнуром или комплектом, полученным у изготовителя или сервисной службы.
- 7.22 Для моделей с отдельными зонами: см. схему подключения **4** и **5** стр. 3
- 7.23 Заземление обязательно. Для этого

предусмотрена специальная клемма с маркировкой. 

- 7.24 Изделия с аккумулятором: Существует опасность взрыва, если заменить аккумулятор на неправильный. Утилизируйте использованные аккумуляторы в соответствии с местными нормами.
- 7.25 Инструкцию по эксплуатации этого прибора можно скачать с официального сайта [www.atlantic-niemen.ru](http://www.atlantic-niemen.ru)
- 7.26 Описываемые приборы соответствуют требованиям директив 2014/30/EU в отношении электромагнитной совместимости, 2014/35/EU в отношении низковольтного оборудования, 2015/863/EU и 2017/2102/EU в отношении ограничений по использованию вредных веществ, и регламента 2013/814/EU, дополняющего директиву 2009/125/ЕС в отношении требований к экологическому проектированию продукции, связанной с энергопотреблением. прибор соответствует требованиям стандартов ТРТС 004, 020, 039

- См. соответствующие схемы, приведенные на стр. 1 и 2 (см. таблицу справа).
- Обязательно оставьте под трубами свободное пространство высотой 300 мм для замены нагревательного элемента.

- Прежде чем приступать к гидравлическому подключению, необходимо очистить подводящий трубопровод. Подсоединение трубопровода к выходу горячей воды водонагревателя осуществляется с помощью чугунного или стального патрубка или диэлектрической муфты во избежание коррозионного повреждения трубопровода (вследствие непосредственного соприкосновения железных и медных поверхностей). Использование латунных фитингов запрещено.

**УСТАНОВКА ПОД ДАВЛЕНИЕМ:** см. рис. ③, стр. 2. Обязательно установите новую группу безопасности на трубе холодной воды водонагревателя.

- **Во время нагрева из клапана может капать вода. Не препятствуйте этому.** Группа безопасности, если она входит в комплект, не соответствует требованиям, предъявляемым к гидравлическому оборудованию во Франции (на материковой части и на заморских территориях), не используйте ее.

#### 4. ЭЛЕКТРИЧЕСКОЕ ПОДКЛЮЧЕНИЕ

- См. соответствующие схемы, приведенные на стр. 3 (см. рис. ④ и ⑤).
- Эксплуатация водонагревателя возможна только при подключении к сети переменного тока 230 В или 220–240 В согласно данным, указанным на паспортной табличке прибора. Подключайте нагреватель жестким кабелем с жилами площадью поперечного сечения 2,5 мм<sup>2</sup>. Используйте кабель-канал (жесткий или гибкий кабелепровод), прокладывая его до калиброванной крышки корпуса.

- Подключайте устройства напрямую с помощью кабеля или вилки. (Запрещено на территории Франции.)
- Обязательно подключайте заземляющий проводник кабеля к заземляющему проводу или к соответствующей клемме, обозначенной символом ⊕. Такое соединение строго необходимо в целях безопасности. Заземляющий зелено-желтый провод должен быть длиннее фазных проводов. На входе прибор следует оснастить двухполюсным прерывателем цепи (предохранителем с расстоянием между контактами не менее 3 мм, автоматическим выключателем). Если ГИДРАВЛИЧЕСКИЕ соединения выполнены из изолированного материала, электрические цепи должны быть защищены дифференциальным автоматическим выключателем 30 мА, который адаптирован к местным стандартам.
- **Тепловой выключатель:** все изделия оснащаются термостатом, в который встраивается тепловой выключатель с ручным сбросом, отключающий питание в случае перегрева. При срабатывании защитной функции выполните следующие действия. **A:** перед выполнением любых операций отключите питание. **B:** снимите пластмассовую крышку. **C:** проверьте электрическое подключение. **D:** выполните сброс защитной функции. Если срабатывание происходит слишком часто, необходимо обратиться в единый информационный центр для вызова мастера АСЦ. Ни в коем случае не выполняйте обход защитной функции или регулирующего термостата. Подключайте питание только к розеткам или входу термостата.

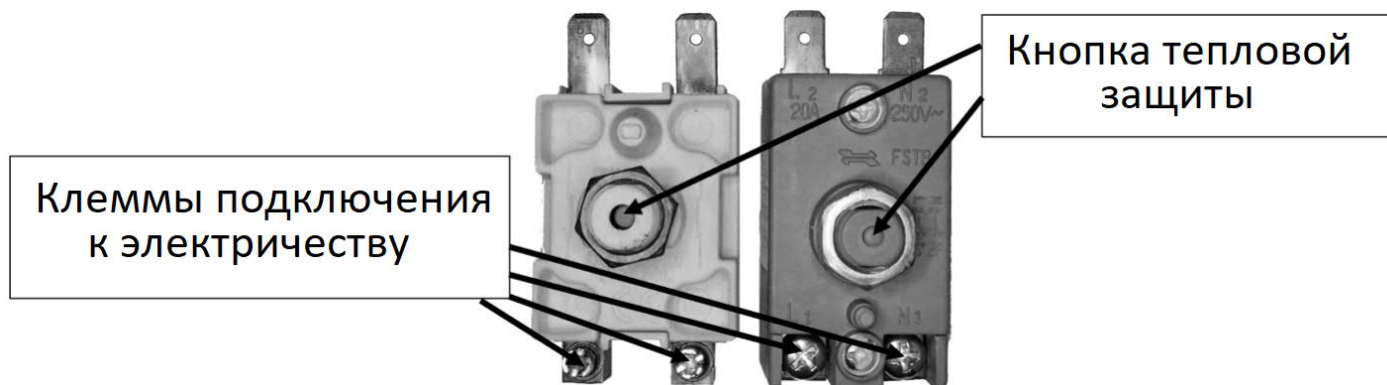

## 5. ЗАПУСК

- **НИ В КОЕМ СЛУЧАЕ НЕ ВКЛЮЧАЙТЕ ВОДОНАГРЕВАТЕЛЬ БЕЗ ВОДЫ:** прибор с электронагревательным элементом будет необратимо поврежден.
- Заполняйте бак до максимального уровня. Перед включением питания откройте краны горячей воды и слейте воду из труб, чтобы выпустить воздух.
- Проверьте герметичность патрубков и фланцевого уплотнения под пластмассовой крышкой. В случае утечки подтяните соединения умеренным усилием. Проверьте работу гидравлических компонентов и предохранительного клапана.
- Включите электропитание. Через 15–30 минут (в зависимости от мощности прибора) должно начаться капельное подтекание воды через сливную трубку. Это нормально и является следствием теплового расширения воды. Проверьте соединения и уплотнения на герметичность. Во время нагрева и в зависимости от качества воды резервуары с горячей водой могут издавать булькающий звук. Этот звук не является отклонением от нормы и не указывает на неисправность прибора.

**Заметив непрерывное выделение пара или горячей воды из сливной трубки или при открывании крана, немедленно отключите питание водонагревателя и вызовите специалиста.**

## 6. ИНТЕРФЕЙС УПРАВЛЕНИЯ

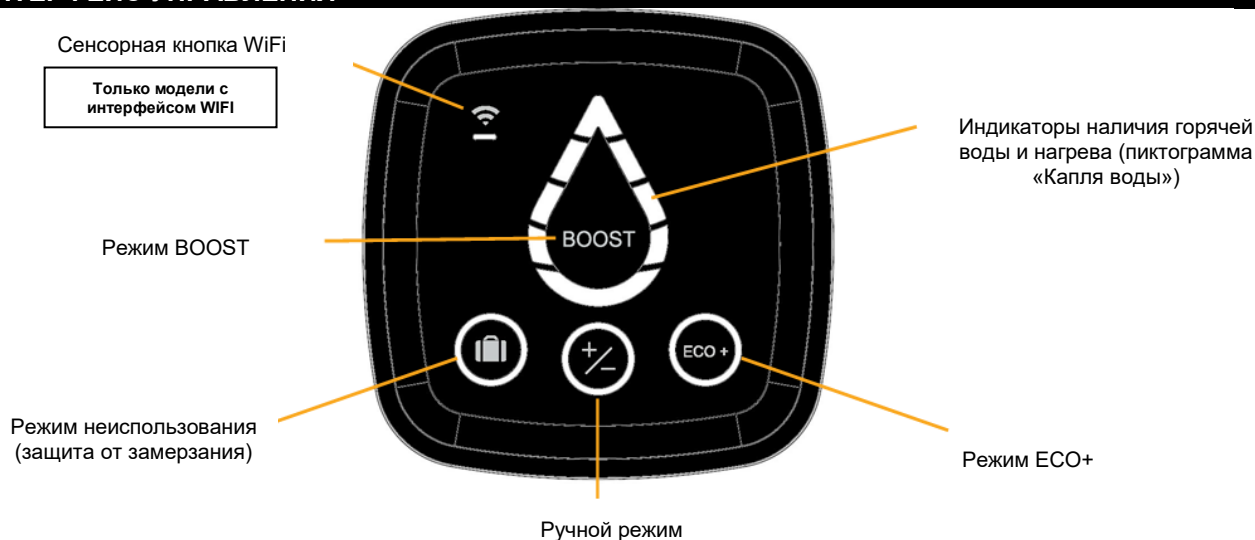

- **ПРИМЕЧАНИЕ:** если прибор неактивен в течение 60 секунд, светодиодные индикаторы, встроенные в пиктограмму «Капля воды», гаснут, а подсветка вокруг выбранного режима (и светодиод WiFi, если прибор подключен) в интерфейсе прибора начинает мигать. Индикаторы, встроенные в пиктограмму «Капля воды», снова включаются, когда нажимается кнопка или прибор нагревает воду.

Индикаторы	Состояние индикатора	Значение
	Горит	Активирован режим неиспользования: водонагреватель защищен от замерзания (7 °C). Функция BOOST деактивирована.
	Горит	Выбран ручной режим Чтобы установить температуру горячей воды, нажимайте кнопки до тех пор, пока не будет выбран необходимый уровень. Контролируйте уровень нагрева с помощью светодиодов, встроенных в пиктограмму «Капля воды» (предусмотрено 5 уровней).
	Горит	Активирован режим ECO+, водонагреватель анализирует водопотребление для адаптации под нужды пользователей с целью экономии электроэнергии без ущерба комфорту.
	Светодиодные сегменты, встроенные в пиктограмму «Капля воды», загораются поочередно	Функция BOOST активируется кратковременным нажатием. При активации режима BOOST на 1 час устанавливается максимальный уровень температуры нагрева. По окончании нагрева прибор возвращается в тот режим, который был выбран до включения режима BOOST.
	Мигает	Идет процесс подключения водонагревателя. <span style="border: 1px solid black; padding: 2px;">Только модели с интерфейсом WIFI</span>
	Горит	Водонагреватель правильно подключен. <span style="border: 1px solid black; padding: 2px;">Только модели с интерфейсом WIFI</span>
	Горит	Прибор не нагревает воду. Горящие светодиодные сегменты указывают на количество доступной горячей воды.
	Мигает	Прибор нагревает воду до необходимого уровня. Непрерывно горящие светодиодные сегменты указывают количество доступной горячей воды.
	Верхний светодиодный сегмент горит оранжевым светом	Прибор неисправен. Ознакомьтесь со списком кодов ошибок, приведенным ниже, или обратитесь в центр послепродажного обслуживания

## Подключение к смартфону (планшету)

Только модели с интерфейсом WIFI

- Прибором, на котором имеется пиктограмма Wifi , можно управлять с помощью смартфона или планшета.
- Для этого понадобятся следующие принадлежности.
- Интернет-маршрутизатор или роутер

- Приложение Cozytouch , совместимое с ОС IOS и Android.



- После установки приложения убедитесь, что у вас есть логин и пароль для интернет-маршрутизатора, и откройте приложение *Cozytouch*. Далее выполняйте инструкции шаг за шагом, чтобы создать учетную запись и произвести подключение вашего прибора.
- В конце процедуры (как указано в инструкции по установке приложения) откройте электронную почту, адрес которой был указан при регистрации, для активации учетной записи пользователя. Теперь вы сможете подключиться к приложению для доступа к нашим сервисам.

**ВАЖНО!** Во время подключения выполните следующие действия.

- Оставьте смартфон (или планшет) рядом с водонагревателем.
- Прибор будет издавать многочисленные звуковые сигналы (это указывает на нормальную работу)

**ПРИМЕЧАНИЕ:** уровень сигнала Wifi в зоне установки прибора должен быть достаточно высоким  
**ДЕКЛАРАЦИЯ СООТВЕТСТВИЯ ТРЕБОВАНИЯМ ДИРЕКТИВЫ RED 2014/53/EU**  
**(директивы о радиооборудовании)**

Настоящим производитель удостоверяет, что оборудование, указанное ниже, соответствует основным требованиям директивы о радиооборудовании 2014/53/EU.

Декларация соответствия требованиям ЕС для этого оборудования может быть предоставлена по отдельному запросу отделом послепродажного обслуживания (адрес и подробные сведения приведены в конце настоящего руководства).

**Описание:** электрический водонагреватель D400 Successor, предназначенный для настенного монтажа

**Модели:** 50, 75, 95 л

### Технические характеристики

**Полосы радиочастот, которые использует приемопередатчик:** Wi-Fi 2.4G: 2400–2483,5 МГц

**Максимальная радиочастотная мощность:** <20 дБм

**Оборудование радиосвязи 2-го класса:** для продажи и использования без ограничений

**Дальность радиосвязи:** от 100 до 300 метров в свободном пространстве в зависимости от взаимодействующего оборудования

(отрицательно сказываться на дальности могут условия установки и электромагнитная обстановка).

**Соответствие требованиям директив о радиооборудовании и электромагнитной совместимости**

**подтверждено указанным ниже уполномоченным органом:** SGS Fimko Ltd Helsinki, Финляндия

## 7. ТЕХНИЧЕСКОЕ ОБСЛУЖИВАНИЕ

- Во избежание поражения электрическим током или получения травмы перед снятием пластмассовой крышки обязательно отключите электропитание. **Домашнее обслуживание** должен выполнять пользователь. Один раз в месяц задействуйте группу безопасности для предотвращения скопления накипи и для

проверки свободного протока. Невыполнение этой операции технического обслуживания может привести к повреждению и потере гарантии. **Техническое обслуживание, выполняемое специалистом. А:** Удалите отложения накипи, скопившиеся в виде грязи. Не пытайтесь соскрести или отбивать накипь, прилипшую к стенкам, чтобы не повредить покрытие. Не забудьте заменить уплотнительную прокладку перед тем как собрать прибор, после первого нагревания убедитесь в отсутствии утечек. **В:** в приборах с магниевым анодом необходимо заменять магниевый анод через каждые два года или в том случае, если диаметр анода становится меньше 10 мм. **С:** при замене нагревательного элемента в оболочке необходимо слить воду из водонагревателя и заменить уплотнение. Верните на место нагревательный элемент, плотно затяните гайки (перекрестной затяжкой), проверьте наличие утечек после первого нагрева и при необходимости повторите затяжку. **Д:** Дренаж: Отключите подачу электропитания и холодной воды, откройте краны горячей воды и сливной клапан группы безопасности. Для опорожнения водонагревателя, размещаемого под раковиной, отсоедините гидравлические патрубки и возвратную линию.

- **Сменными запасными частями являются: термостат, прокладка, нагреватель, магниевый анод, кабель, крышка, индикатор и выключатель. Гарантия сохраняется при условии использования оригинальных запасных частей, выпускаемых изготовителем изделия. СОВЕТ ПОЛЬЗОВАТЕЛЮ:** жесткую воду с показателем TH> 20 °f (>200 ppm) рекомендуется умягчать. При использовании умягчителя воды остаточная жесткость должна быть не менее 15 °f. В случае длительного неиспользования, особенно зимой, сливайте воду из прибора, а затем выполняйте процедуру запуска.

## 8. ГАРАНТИЯ (RU)

### Гарантийные условия

Гарантия производителя – ответственность за качество потребительских свойств и функционирование товара в течение установленного гарантийного срока, и обязательство исправлять обнаруженные производственные дефекты на безвозмездной для Потребителя основе.

При покупке оборудования произведите осмотр упаковки, проверку комплектации и, при необходимости, визуальный осмотр оборудования. А также удостоверьтесь, что информация из чека о покупке занесена в гарантийную карту.

Претензии, касающиеся механических повреждений и некомплектности оборудования после передачи товара, не принимаются.

### Гарантийные сроки

Гарантийный срок отсчитывается с момента продажи оборудования, указанного в чеке о покупке и продублированного в гарантийной карте (дублируется информативно, но не является основополагающей).

Для оборудования применяется составной гарантийный срок

	Genius	Genius Steatite / Genius Steatite WiFi / Ceramics Digital	Ceramics Connect
Гарантийный срок на электрические компоненты	2 года	2 года	2 года
Гарантийный срок на баки/емкость с водой и эмалевое покрытие нагревательных элементов	5 лет	7 лет	7 лет
Заменённые запасные части			6 мес.

При отсутствии чека о покупке оборудования отсчет гарантийного срока ведется от даты производства, указанной на идентификационной табличке оборудования.

### Условия осуществления гарантийного обслуживания и ремонта

- Водонагреватель должен быть установлен, эксплуатироваться и обслуживаться в соответствии с действующими нормами и правилами, а также в соответствии с указаниями настоящего руководства.

- Диагностика оборудования производится за счет производителя или торгующей организации силами авторизованных сервисных центров. С актуальным списком авторизованных сервисных центров (АСЦ) и развернутой информацией по эксплуатации можно ознакомиться на сайте [www.atlantic-comfort.ru](http://www.atlantic-comfort.ru) или [www.atlantic-niemen.ru](http://www.atlantic-niemen.ru) или по телефону единого информационного центра **8-800-100-21-77**.

- Для осуществления диагностики оборудования необходимо предоставить представителю авторизованного сервисного центра документы о приобретении оборудования и гарантийную карту. Также для осуществления диагностики и ремонта к нему должен быть обеспечен доступ, и необходимое пространство для осуществления демонтажа частей. При необходимости проведения дополнительных работ авторизованный сервисный центр может выставить счет за дополнительные работы.

- Диагностика оборудования и его ремонт осуществляются по месту монтажа оборудования. Диагностика и ремонт в мастерских авторизованных сервисных центров осуществляется только при предварительном согласовании со специалистами единого информационного центра или мастером АСЦ. Самовольный демонтаж может привести к повреждению частей и оборудования в целом, что может повлечь отказ от гарантийного обслуживания.

- Гарантийная замена или ремонт частей оборудования не влечёт за собой продление срока гарантии прибора. Гарантийный срок на замененные части составляет 6 месяцев с даты установки, о чем делается отметка в гарантийной карте.

- Гарантийное обязательство не распространяется на расходные элементы, которые требуют замены при периодическом сервисном обслуживании, такие как: магниевый анод, уплотнения/прокладки.

### Сроки сервисного обслуживания

- Срок службы оборудования составляет 7 лет с даты продажи оборудования при выполнении сервисного обслуживания.

- Водонагреватель подлежит обязательному периодическому сервисному обслуживанию, которое должно проводиться квалифицированным персоналом, с использованием оригинальных комплектующих.

- Период проведения обязательного сервисного обслуживания составляет:

а. для водонагревателей с погружным (медным ТЭН) – не более 365 дней с даты приобретения;

б. для водонагревателей с «сухим» (керамическим нагревателем) – не более 730 дней с даты приобретения.

Указанные сервисные периоды приведены при умеренном использовании водонагревателя в бытовых нуждах, и в расчете, что используется вода из центральной системы водоснабжения, соответствующая СанПин 2.1.4.1074-01. «Питьевая вода и водоснабжение населенных мест.».

- При несоответствии условий эксплуатации в отношении качества/солевого состава нагреваемой воды, а также интенсивной эксплуатации водонагревателя (нагрев более одного раза в сутки), а также при производственных нуждах или коммерческом применении, межсервисные периоды должны быть сокращены и составлять не более 180 дней.

- Сервисное обслуживание должно включать следующие обязательные работы с заменой расходных элементов:

а. очистка погружных нагревательных элементов или колбы керамического нагревателя от труднорастворимых осадков

б. проверка/замена магниевого анода при интенсивном износе (крупные рытвины, уменьшение диаметра более 60% от первоначального);

- Работы по сервисному обслуживанию и стоимость расходных материалов оплачивает Потребитель.

Факт проведения сервисного обслуживания закрепляется соответствующим Актом с перечнем работ, и отметками в Гарантийной карте о замененных расходных частях, выполненного мастером АСЦ или уполномоченным участником «Клуба специалистов Atlantic».

### **Действия при возникновении неисправностей**

При возникновении неисправностей оборудования или обнаружении утечки воды Потребитель обязан отключить ЭВН от электросети и от системы водоснабжения.

Обратиться в монтажную организацию в случае протечек на соединениях с сетью водоснабжения, или вызвать специалистов АСЦ.

### **Ограничение или прекращение гарантийных обязательств**

Гарантийные обязательства не распространяются на случаи:

- периодическое сервисное обслуживание оборудования;

- повреждение оборудования при несоблюдении правил хранения, транспортировки, монтажа/установки, подключения и эксплуатации оборудования;

- механических/электрических повреждений оборудования, вызванных превышением эксплуатационных характеристик (включая, превышение внутреннего давления при замерзании воды или гидравлическом ударе);

- внесение технических изменений в изделие или применения неоригинальных расходных компонентов и запасных частей;

- использование оборудования не по назначению;

- демонтаж или несвоевременная замена защитного магниевого анода;

- нарушение условий по периодичности обслуживания водонагревателя;

- отсутствия подключения к шине заземления/уравнивания электрических потенциалов, если это привело к выходу из строя электрических компонентов или протечке емкости оборудования;

- отсутствие идентификационной таблички на корпусе водонагревателя;

- срабатывание тепловой защиты в водонагревателе;

- периодическое срабатывание предохранительного клапана.

Дата изготовления продукции указана на упаковке.

Импортер в России и уполномоченное изготовителем лицо: ООО Атлантик Неман.

Адрес: 107023, г. Москва, Семеновская пл., 1 А, 24 этаж пом. XXXIII ком 9, Россия, тел. (495)640-16-35

Производитель\*:  
Завод "УКРАТЛАНТИК",  
Адрес: 67663. Украина,  
Одесская обл., Белаяевский  
р-н, с. Усатово,  
ул. Агрономическая, 225  
Код ЕДРПОУ 35008375

Производитель\*:  
Atlantic ECET (Energy Com-  
pany for Energy Technol-  
ogy) SAE Industrial Zone  
A1, West Block-10th of  
Ramadan City Egypt

Производитель\*:  
АТЛАНТИК ДЖОРДЖИА  
Автомшенебели, 88,  
Кутаиси, Грузия, 4600

\* Страна и предприятие производитель указаны на этикетке

## Гарантийный талон

### Заполняет продавец

Водонагреватель модель \_\_\_\_\_ Серийный № 

--	--	--	--	--	--	--	--	--	--

Дата изготовления зашифрована в серийном номере: первые две цифры – год выпуска, вторые две цифры – неделя выпуска, остальные цифры – порядковый номер.

Продавец \_\_\_\_\_ Дата продажи \_\_\_\_\_ Цена \_\_\_\_\_  
(название, адрес) (число, месяц, год) (рублей)

\_\_\_\_\_  
(ИФО ответственного лица продавца)

\_\_\_\_\_  
(подпись)

МП

### Заполняет исполнитель

Товар принят на гарантийное обслуживание \_\_\_\_\_ Дата \_\_\_\_\_  
(название сервисного центра) (число, месяц, год)

### Учет работ по техническому обслуживанию и гарантийному ремонту

Дата	Описание недостатков	Содержание выполненной работы, название и тип замененных комплектующих изделий	ФИО, подпись исполнителя



**ОТРЫВНОЙ ТАЛОН**на техническое обслуживание в течение  
2 лет гарантийного срока**ОТРЫВНОЙ ТАЛОН**на техническое обслуживание в течение  
2 лет гарантийного срока**ОТРЫВНОЙ ТАЛОН**на техническое обслуживание в течение  
2 лет гарантийного срока**Заполняет продавец**

Водонагреватель модель \_\_\_\_\_

Серийный №

Дата изготовления \_\_\_\_\_

(число, месяц, год)

Продавец \_\_\_\_\_

(название, адрес)

Дата продажи \_\_\_\_\_

(число, месяц, год)

Материально ответственное лицо \_\_\_\_\_

(подпись и расшифровка)

МП

**Заполняет продавец**

Водонагреватель модель \_\_\_\_\_

Серийный №

Дата изготовления \_\_\_\_\_

(число, месяц, год)

Продавец \_\_\_\_\_

(название, адрес)

Дата продажи \_\_\_\_\_

(число, месяц, год)

Материально ответственное лицо \_\_\_\_\_

(подпись и расшифровка)

МП

**Заполняет продавец**

Водонагреватель модель \_\_\_\_\_

Серийный №

Дата изготовления \_\_\_\_\_

(число, месяц, год)

Продавец \_\_\_\_\_

(название, адрес)

Дата продажи \_\_\_\_\_

(число, месяц, год)

Материально ответственное лицо \_\_\_\_\_

(подпись и расшифровка)

МП

Корешок отрывного талона на техническое обслуживание в  
течении 2 лет гарантийного срока эксплуатацииКорешок отрывного талона на техническое обслуживание в  
течении 2 лет гарантийного срока эксплуатацииКорешок отрывного талона на техническое обслуживание в  
течении 2 лет гарантийного срока эксплуатации

Изъят \_\_\_\_\_ 20 г.

Изъят \_\_\_\_\_ 20 г.

Изъят \_\_\_\_\_ 20 г.

Исполнитель \_\_\_\_\_  
(подпись и расшифровка)Исполнитель \_\_\_\_\_  
(подпись и расшифровка)Исполнитель \_\_\_\_\_  
(подпись и расшифровка)**Заполняет исполнитель**

Исполнитель \_\_\_\_\_

(предприятие, организация, адрес)

Номер, по которому товар взят на гарантийный учет \_\_\_\_\_

Причина ремонта. Название замененного комплектующего  
изделия, составной части:  
  

Дата проведения работ \_\_\_\_\_

(число, месяц, год)

Подпись лица, которое исполняло работу и его  
расшифровка \_\_\_\_\_

Номер пломбиратора \_\_\_\_\_

МП

Подпись потребителя, который подтверждает исполнение  
гарантийного ремонта \_\_\_\_\_**Заполняет исполнитель**

Исполнитель \_\_\_\_\_

(предприятие, организация, адрес)

Номер, по которому товар взят на гарантийный учет \_\_\_\_\_

Причина ремонта. Название замененного комплектующего  
изделия, составной части:  
  

Дата проведения работ \_\_\_\_\_

(число, месяц, год)

Подпись лица, которое исполняло работу и его  
расшифровка \_\_\_\_\_

Номер пломбиратора \_\_\_\_\_

МП

Подпись потребителя, который подтверждает исполнение  
гарантийного ремонта \_\_\_\_\_**Заполняет исполнитель**

Исполнитель \_\_\_\_\_

(предприятие, организация, адрес)

Номер, по которому товар взят на гарантийный учет \_\_\_\_\_

Причина ремонта. Название замененного комплектующего  
изделия, составной части:  
  

Дата проведения работ \_\_\_\_\_



(число, месяц, год)

Подпись лица, которое исполняло работу и его  
расшифровка \_\_\_\_\_

Номер пломбиратора \_\_\_\_\_

МП

Подпись потребителя, который подтверждает исполнение  
гарантийного ремонта \_\_\_\_\_

	Потужність / Output (W / Вт) (230 V~/B~)	Напруга / Voltage (V~/B~)			Підключення / Connection (Ø)	
<b>GENIUS</b>						
VM 050 D400S-3E	1500	220-240	1 / 2	3	1/2"	4
VM 080 D400S-3E						
VM 100 D400S-3E						
<b>GENIUS Steatite / CERAMICS DIGITAL</b>						
VM 050 D400S-3E-C	1800	220-240	1 / 2	3	1/2"	5
VM 080 D400S-3E-C						
VM 100 D400S-3E-C						
<b>GENIUS Steatite WIFI / CERAMICS CONNECT</b>						
VM 050 D400S-3E-CW	1800	220-240	1 / 2	3	1/2"	5
VM 080 D400S-3E-CW						
VM 100 D400S-3E-CW						

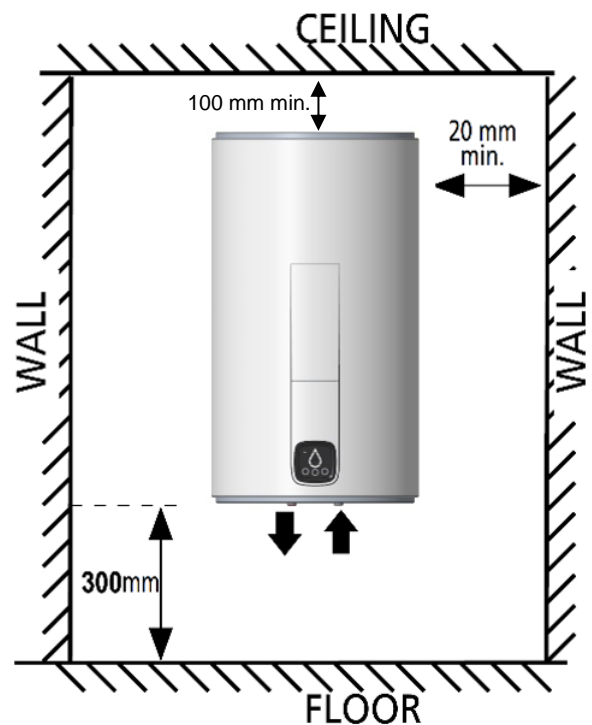
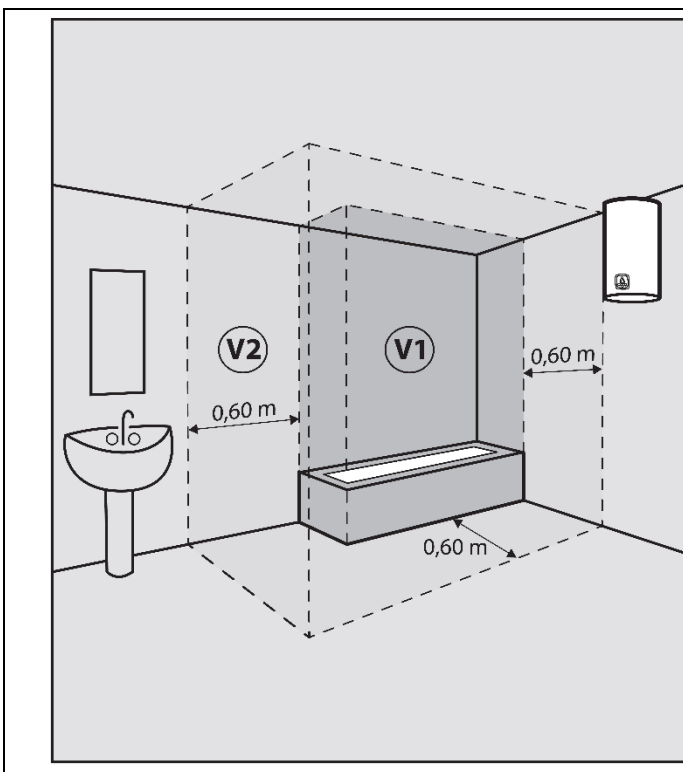
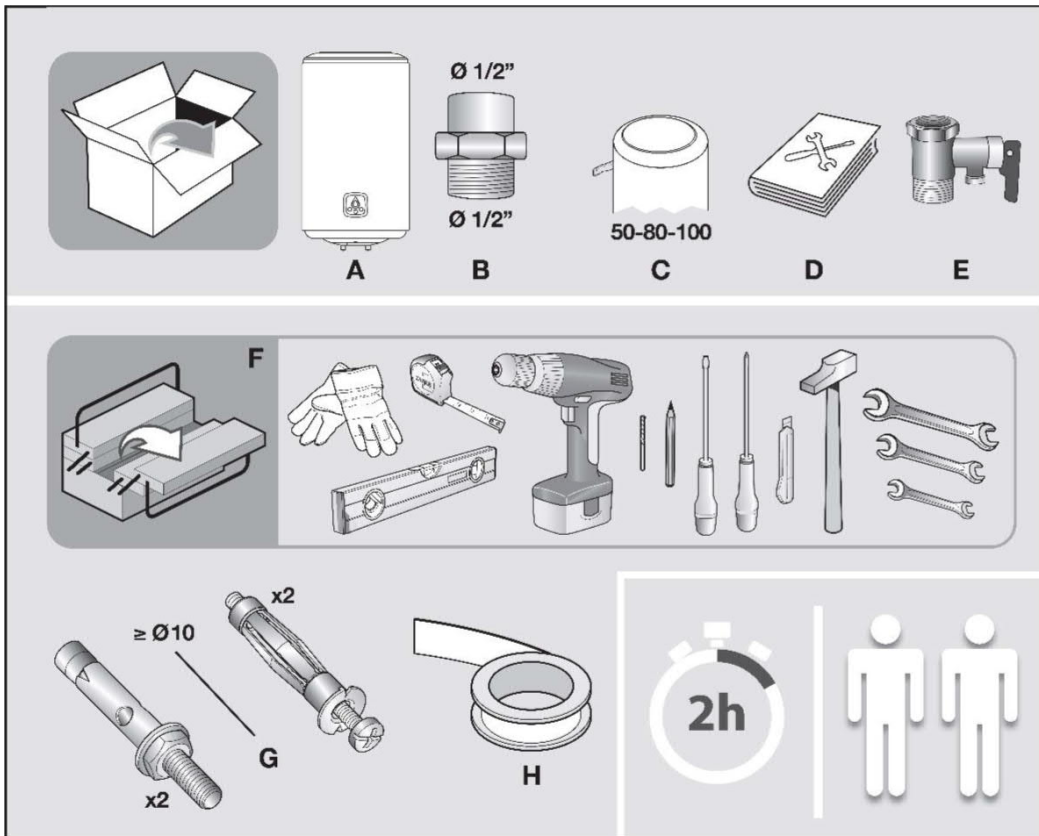

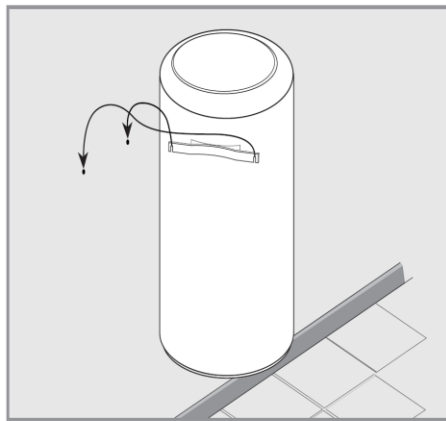
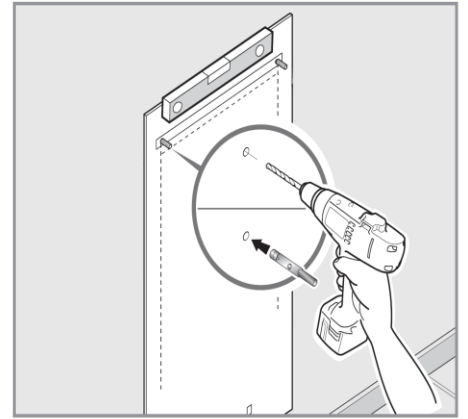
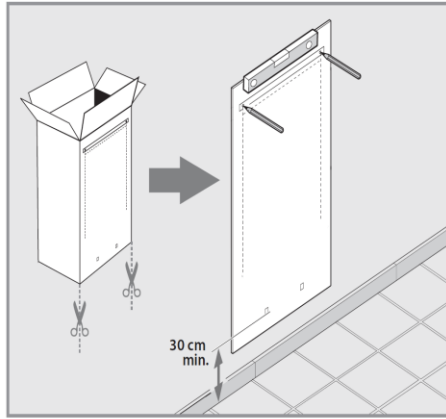
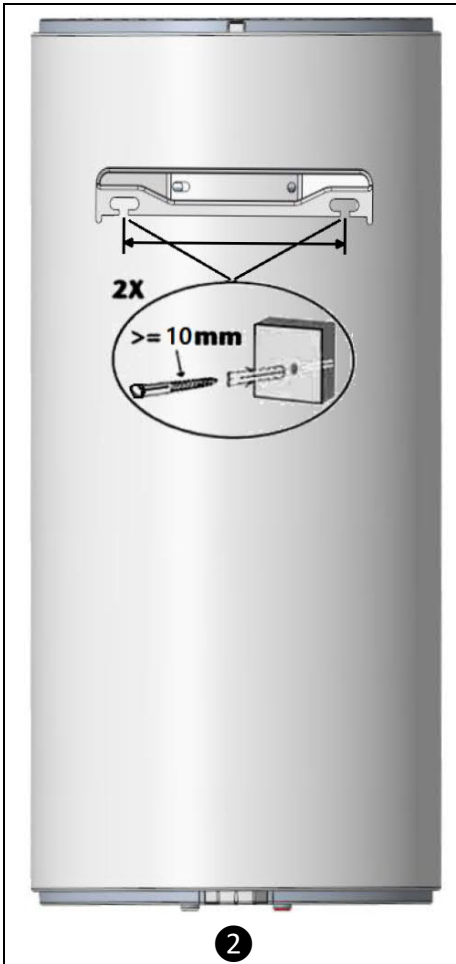

2

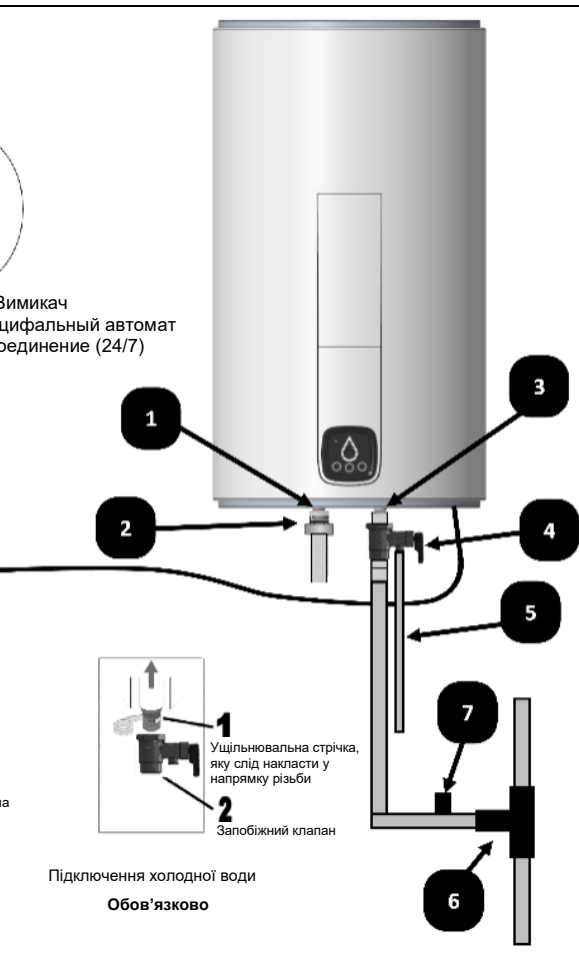
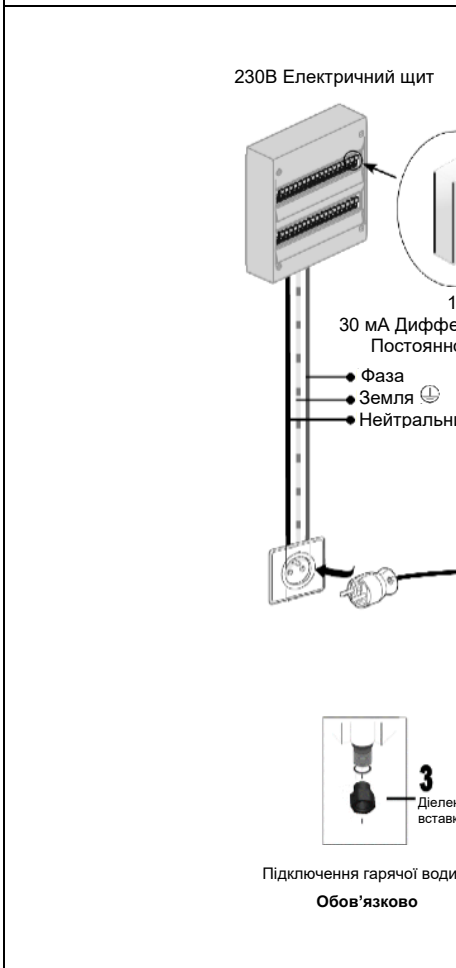

**УКРАЇНСЬКА (UKR)**

1. Патрубок гарячої води
2. Діелектрична вставка
3. Патрубок холодної води
4. Запобіжний клапан
5. Пластикова зливна труба
6. Рекомендовано використовувати редуктор тиску, якщо тиск перевищує 4 бар (0,4 МПа)
7. Запірний клапан

Підключення гарячої води  
Обов'язково

Підключення холодної води  
Обов'язково

3

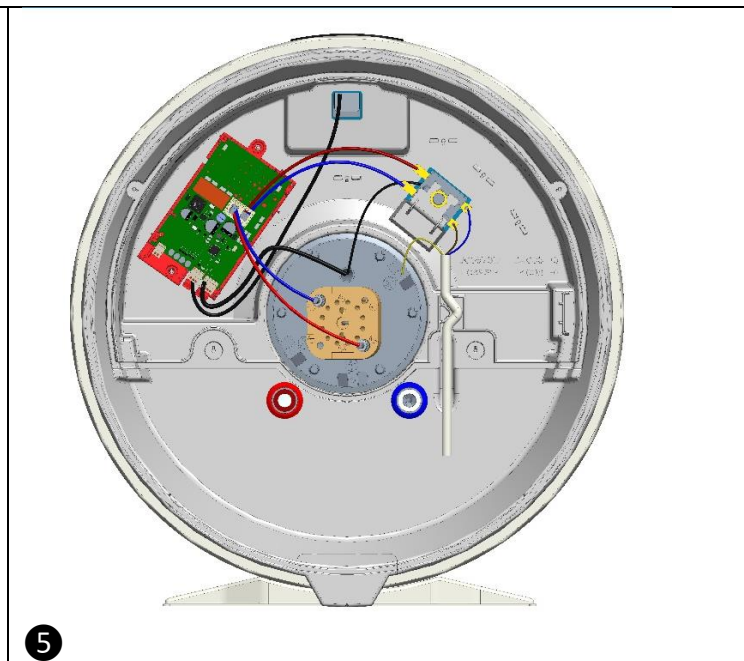
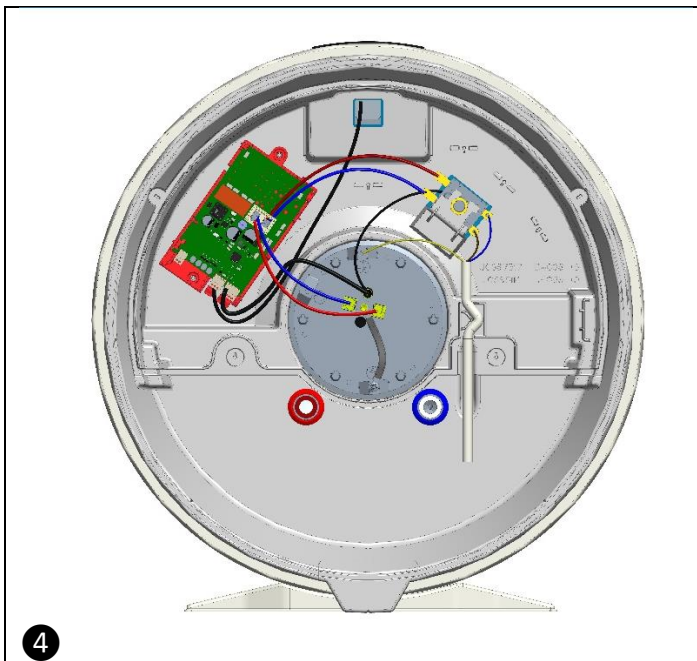

УКРАЇНСЬКА (УКР)

**ПОПЕРЕДЖЕННЯ:** УВАГА! На території України діє лише україномовна редакція керівництва з експлуатації водонагрівача Шановні покупці! З питань гарантійного, сервісного та після гарантійного обслуговування на території України звертайтеся до сервісної служби ТОВ «Атлантик Гейзер» за тел. 0-800-500-885 (безкоштовно з усіх телефонів) або за адресою 61052, Харківська обл., м.Харків, вул. Конєва, буд. 4, офіс 401. Ваш виклик буде направлений до найближчого з понад 110 сервісних центрів. Ми проконтролюємо своєчасність і якість виконаних робіт. З актуальним переліком сервісних центрів можна ознайомитись по телефону 0-800-500-885.

**Попередження**

**УВАГА!**

Цей пристрій можуть використовувати діти у віці від 8 років та особи з обмеженими фізичними, чуттєвими та розумовими можливостями або з недостатністю досвіду й знань, якщо вони перебувають під постійним наглядом або їх проінструктовано щодо безпечного використання

приладу та вони зрозуміють можливі небезпеки. Діти не повинні бавитися з приладом. Очищення та обслуговування споживачем не повинні здійснювати діти без нагляду.

## **ВСТАНОВЛЕННЯ**

8. **ОБЕРЕЖНО!** пристрій має велику вагу, користуйтеся ним обережно, дотримуючись правил безпеки.
- 8.1 Встановіть пристрій у приміщенні, захищеному від морозу (5 °С мінімум). Гарантія не поширюється на ушкодження пристрою зумовленими втручанням в роботу запобіжного пристрою.
- 8.2 Впевнитися, що кріплення здатне витримати вагу приладу, наповненого водою.
- 8.3 Якщо прилад має бути встановлений у приміщенні або місці, постійна температура якого перевищує 35 °С, необхідно передбачити вентилявання цього приміщення.
- 8.4 У ванних кімнатах не встановлюйте прилад у зонах V1 та V2 (див. мал. ❶, стор. 3). Якщо недостатньо місця, можна встановити пристрій в зоні V2 або якомога вище в зоні V1 (для горизонтальних моделей).
- 8.5 Встановлювати прилад у легкодоступному місці.
- 8.6 Зверніться до схеми установки ❶ і ❷.
- 8.7 Кріплення водонагрівача, призначеного для монтажу на вертикальних стінах: щоб забезпечити можливість заміни нагрівального елемента, необхідно залишити вільний простір (300 мм для пристрою до 100 літрів і 480 мм для пристрою більшої ємності) під нижніми кінцями труб водонагрівача.
- 8.8 Розміри простору, необхідного для встановлення пристрою, вказані на малюнку ❶.

- 8.9 Обов'язковим є розміщення відповідної за розміром ємності під водонагрівачем, у разі його монтажу до підвісної стелі, під дахом або над жилим приміщенням. Обов'язково підключіть зливання до каналізації.
- 8.10 Цей виріб призначений для використання на висоті до 2000 метрів.
- 8.11 Цей водонагрівач оснащено термостатом із робочою температурою понад 60 °С у його максимальному положенні, що дає змогу запобігти розмноженню бактерій роду *Legionella* в резервуарі.
- Увага!** Вода з температурою вище 50 °С здатна миттєво спричинити опіки. Перш ніж приймати душ чи ванну, перевірте температуру води.

## **ГІДРАВЛІЧНЕ З'ЄДНАННЯ**

- 8.12 Слід обов'язково встановлювати на вході приладу запобіжний клапан, що йде у комплекті постачання, з тиском спрацьовування 8 бар (0,8 МПа) з розміром 1/2" у місці, де неможливе його замерзання. Зливний отвір повинен бути направлений чітко вниз.
- УВАГА!** При відсутності запобіжного клапану, або при встановленні клапану, що не входить до комплекту поставки, прилад не підлягає гарантійному обслуговуванню.

Запобіжний клапан конструктивно поєднує в собі зворотний і стравлюючий клапан. Зворотний клапан запобіжного клапана виключає витікання води з баку у стояк при відсутності холодної води у водопроводі. Під час нагрівання відбувається розширення води, що призводить до збільшення тиску в баці. При перевищенні тиску води в робочому

баці понад 0,8 МПа, можливе або скидання невеликої кількості води через зливний отвір стравлюючого клапану (вода може капати з випускної труби пристрою зменшення тиску і ця труба має залишатися відкритою до повітря), або стравлювання надлишкового тиску крізь зворотний клапан у стояк холодного водопостачання. Це є нормальним режимом роботи запобіжного клапану.

- 8.13 З пристрою зменшення тиску необхідно регулярно видаляти вапняний осад і перевіряти, чи його не заблоковано. Для цього один раз на місяць необхідно приводити в дію вузол скидання тиску запобіжного клапана шляхом короткочасної установки ручки в горизонтальне положення, при цьому крізь зливний отвір повинна вилитися невелика кількість води. Невиконання цієї вимоги може викликати вихід з ладу запобіжного клапана і приладу. У цьому разі прилад і запобіжний клапан не підлягають гарантійному обслуговуванню.
- 8.14 Редуктор тиску (в комплект поставки не входить) необхідний в разі, якщо тиск водопровідної води перевищує 0,4 МПа (4 бар). Його слід встановити на трубопровід.
- 8.15 Необхідно встановити дренажну трубку (у комплект постачання не входить), для відведення води у випадку автоматичного скидання надлишкового тиску в робочому баку або при зливанні води. Випускную трубу, з'єднану з пристроєм зменшення тиску, потрібно встановити в постійно спадному напрямку та у навколишньому середовищі, яке не замерзає.

- 8.16 Робочий тиск в контурі теплообмінника не повинен перевищувати 0,3 МПа (3 бар), а його температура не має перевищувати 100 °С. Підключення ЕВН до трубопроводів холодного та гарячого водопостачання необхідно виконувати пластиковими або металопластиковими трубами. Заборонено підключати ЕВН на гнучкі шланги в зв'язку з тим, що вони руйнуються від перепадів температури, недовговічні і можуть вийти з ладу (почати текти, лопнути).
- 8.17 **ЗЛИВАННЯ ВОДИ:** Вимкніть електроживлення і подачу холодної води, відкрийте крани гарячої води, а потім задійте зливний клапан запобіжного пристрою.  
**ПРИМІТКА:** для моделей, встановлених під раковиною, вимкніть гідравлічну систему і переверніть для зливання води.

## **ЕЛЕКТРИЧНЕ З'ЄДНАННЯ**

- 8.18 Перед демонтажем кришки вимкніть електричне живлення, щоб уникнути будь-якого ризику травмування або ураження електричним струмом.
- 8.19 Перед пристроєм в електричній мережі повинен знаходитися двополюсний вимикач (плавкий запобіжник, автоматичний запобіжник, переривач витоку на землю - 30 мА)
- 8.20 У разі пошкодження шнура живлення його треба замінити спеціальним шнуром чи комплектом, наданим виробником чи сервісною службою.
- 8.21 У разі пошкодження шнура живлення його заміну, щоб уникнути небезпеки, повинен проводити



виробник, сервісна служба чи аналогічний кваліфікований персонал.

- 8.22 Моделі з різними зонами: див. схеми підключення **4** і **5** р.3.
- 8.23 Заземлення обов'язкове. Для цього передбачена спеціальна клемма з маркуванням .
- 8.24 Вироби з акумулятором: існує небезпека вибуху, якщо замінити акумулятор на неправильний. Утилізуйте використані акумулятори згідно з місцевими нормами.
- 8.25 Інструкцію з експлуатації цього приладу можна отримати в центрі післяпродажного обслуговування.

## 2. ВСТАНОВЛЕННЯ

- Дотримуйтесь відповідних схем, наведених на стор. 1 і 2 (див. таблицю праворуч):
- Обов'язково залиште під трубами вільний простір висотою 300 мм для можливості заміни нагрівального елемента.

Діаметр	Вертикальне встановлення
Ø445 / Ø433	Див. мал. <b>1</b> і <b>2</b>

## 3. ГІДРАВЛІЧНЕ З'ЄДНАННЯ

- Перш ніж приступати до підключення гідравлічної системи, необхідно очистити підвідний трубопровід. Підключення трубопроводу до виходу гарячої води водонагрівача здійснюється за допомогою чавунного або сталевго патрубку або діелектричної вставки, щоб уникнути корозійного пошкодження трубопроводу (внаслідок безпосереднього контакту залізних і мідних поверхонь). Використання латунних фітингів заборонено.

**ВСТАНОВЛЕННЯ ПІД ТИСКОМ:** Див. мал. **3**, стор. 2. Обов'язково встановіть новий запобіжний пристрій на трубі холодної води водонагрівача.

- Під час нагрівання з клапана може капати вода, не перешкоджайте цьому.

## 4. ЕЛЕКТРИЧНЕ З'ЄДНАННЯ

- Див. відповідні схеми, наведені на стор. 3 (див. мал. **4** і **5**).
- Експлуатація водонагрівача можлива тільки при підключенні до мережі перемінного струму 230 В або 220-240 В згідно з даними, зазначеними на табличці приладу. Підключення ЕВН до електромережі повинно виконуватися трижильним мідним кабелем (фаза, нуль, заземлення). Кабель підключається до щитка електроживлення квартири, щоб не перевантажувати існуючу проводку. Перетин кабелю обирається залежно від потужності ЕВН: до 1,6 кВт - перетин кабелю CU (мідь) – 1 мм<sup>2</sup>, Al (алюміній) -1,5 мм<sup>2</sup>; від 1,6 кВт до 2,5 кВт – перетин кабелю CU (мідь) – 1,5 мм<sup>2</sup>, Al (алюміній) - 2,5 мм<sup>2</sup>. У ланцюг електроживлення необхідно встановити автоматичний вимикач зі струмом відсічення, рівним 10А для ЕВН потужністю до 1,6 кВт і 16А для ЕВН потужністю від 1,6 кВт до 2,5 кВт.
- Підключайте пристрої безпосередньо за допомогою кабелю або вилки.
- Обов'язково під'єднайте заземлювальний провідник кабелю до проводу заземлення або до відповідної клеми, позначеної символом . Заземлення є суворо обов'язковим із міркувань безпеки. Заземлюючий зелено-жовтий провід повинен бути довшим за фазні проводи. На вході прилад слід оснастити двополюсним вимикачем (запобіжником з відстанню між контактами не менше 3 мм, автоматичним вимикачем). Якщо ГІДРАВЛІЧНІ з'єднання виконані з ізольованого матеріалу, електричні ланцюги повинні бути захищені диференціальним автоматичним вимикачем на 30 мА, який адаптований до місцевих стандартів.
- **Тепловий вимикач:** Тепловий вимикач: всі вироби оснащуються термостатом, в який вбудовується тепловий вимикач з ручним скиданням, що відключає живлення в разі перегрівання. При спрацьовуванні захисної функції виконайте наступні дії **A:** Перед виконанням будь-яких операцій вимкніть живлення. **B:** Зніміть пластмасову кришку. **C:** Перевірте електричне з'єднання. **D:** Натисніть на кнопку теплового захисту. Якщо спрацьовування відбувається занадто часто, замініть термостат. В жодному разі не нехуйте захисною функцією або регулюючим термостатом. Підключайте живлення тільки до розеток або входу термостата.

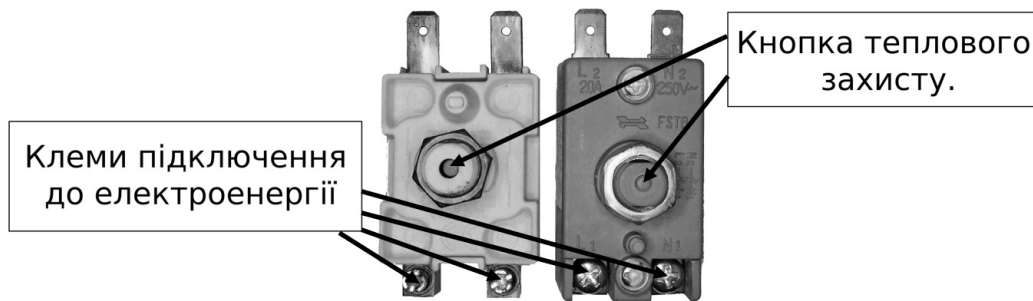

## 5. ЗАПУСК

### - ЗАБОРОНЕНО ПІДКЛЮЧАТИ ДО ЕЛЕКТРОЖИВЛЕННЯ ВОДОНАГРІВАЧ БЕЗ ВОДИ:

Прилад з електронагрівальним елементом буде електромережі пошкоджений.

- Заповнюйте резервуар до максимального рівня. Перед підключенням живлення відкрийте крани гарячої води і злийте воду з труб, щоб випустити повітря.
- Перевірте герметичність патрубків і фланцевого ущільнення під пластмасовою кришкою. У разі витoku помірно підтягніть з'єднання. Перевірте роботу гідравлічних компонентів і запобіжного клапана.
- Увімкніть електроживлення. Через 15-30 хвилин, залежно від об'єму пристрою, зі зливного отвору почне крапати вода. Це є нормальним явищем зумовленим тепловим розширенням води. Перевірте герметичність з'єднання і ущільнювальної прокладки. Під час нагрівання і залежно від якості води резервуари з гарячою водою можуть створювати звук булькотіння. Такий звук є нормальним явищем і не є ознакою несправності приладу.

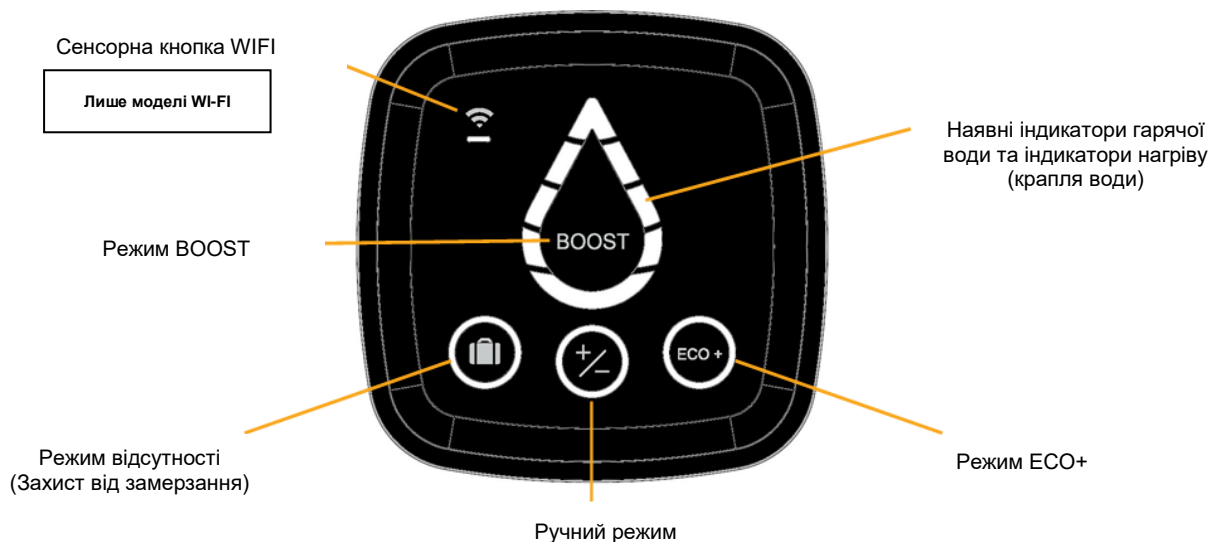

**Якщо ви помітили безперервне виділення пари або гарячої води з дренажного патрубка або при відкриванні крана, негайно вимкніть живлення водонагрівача і викличте спеціаліста.**

## 6. ІНТЕРФЕЙС УПРАВЛІННЯ ЛМІ



- ПРИМІТКА: Якщо пристрій неактивний протягом 60 секунд, на графічному інтерфейсі світлодіодні індикатори краплі води вимикаються і кільце навколо обраного режиму (а також світлодіод WIFI, якщо виріб підключений) починає блимати. Індикація краплі води знову активується, якщо використовують кнопку або якщо пристрій нагрівається.

Світлові індикатори	Стан індикатора	Значення
	Увімкнений	Режим відсутності активовано: Водонагрівач захищений від замерзання (7°C). Функція BOOST вимкнена.
	Увімкнений	Вибраний ручний режим: Щоб відрегулювати температуру гарячої води, натискайте кнопки, поки не буде вибраний потрібний рівень на світлодіодах краплі води (доступні 5 рівнів).
	Увімкнений	Режим ECO+ активований, водонагрівач розпочинає вивчення споживання, щоб пристосуватися до потреб користувача і зекономити енергію, забезпечуючи комфорт.
	Сегменти краплі води підсвічуються один за одним	Функція BOOST активована коротким натисканням. Активація режиму BOOST задає максимальний рівень температури розігрівання на 1 годину. Після завершення розігрівання, прилад повертається до роботи в режимі, який був вибраний перед активацією режиму BOOST.
	Блимання	Триває процес під'єднання водонагрівача. <span style="float: right;">Лише моделі WI-FI</span>
	Увімкнений	Водонагрівач правильно під'єднаний. <span style="float: right;">Лише моделі WI-FI</span>

	Увімкнений	Пристрій не нагріває воду. Сегменти, що світяться, вказують на кількість доступної гарячої води.
	Блимання	Пристрій нагріває воду, щоб досягнути потрібного рівня. Нерухомі сегменти, що світяться, вказують на кількість доступної гарячої води.
	Верхній сегмент світить помаранчевим кольором	Неналежна робота пристрою. Перш ніж звертатися до служби післяпродажної підтримки, перевірте за списком кодів помилок

## Підключення

Лише моделі WI-FI

- Приладом, на якому епіктограма Wifi,  можна керувати за допомогою смартфона або планшета..
- Для цього необхідно встановити наступне приладдя:

- Маршрутизатор чи концентратор

- Додаток Cozytouch , сумісний з IOS і Android.



- Після встановлення додатку увійдіть в Інтернет, увівши логін і пароль, та відкрийте додаток *Cozytouch*. Тоді поступово слідуєте інструкціям, які дозволять створення вашого особистого кабінету, а також під'єднання приладу.
- В кінці процедури (як вказано у процедурі встановлення додатку) увійдіть у поштову скриньку вказаної адреси, щоб активувати ваш особистий кабінет користувача. Відтепер ви зможете зайти, щоб отримати доступ до всіх наших послуг.

**ВАЖЛИВО!** Під час процедури підключення:

- Розмістіть свій смартфон (або планшет) поблизу водонагрівача
- Ваш прилад подасть кілька звукових сигналів (це НОРМАЛЬНЕ функціонування)

**ПРИМІТКА :** Сигнал Wi-Fi в зоні встановлення вашого приладу повинен бути достатньо потужним

### **Декларація відповідності технічному регламенту радіобладнання**

Цим документом Виробник засвідчує, що нижчевказане обладнання відповідає основним вимогам Технічного регламенту радіобладнання, затвердженого постановою КМУ №355.

Декларація відповідності ЄС доповнює, що це обладнання є також доступним на замовлення в нашому сервісному центрі (див. адресу та контактну інформацію в кінці інструкції).

**Призначення:** електричний водонагрівач Genius Steatite WiFi, Ceramics Connect, призначений для настінного монтажу

**Моделі:** 50,80,100 (моделі з WI-FI)

**Технічні характеристики:**

**Радіочастоти, що використовуються приймачем:** WIFI 2.4G: 2400МГц до 2483.5МГц

**Максимальна потужність радіовипромінювання:** <20дбмвт

**Радіотехнічне обладнання класу 2:** може бути виведене на ринок і введене в експлуатацію без обмежень

**Радіус дії радіосигналу:** від 100 до 300 метрів у вільному просторі в залежності від взаємодії обладнання (радіус дії може змінюватися залежно від умов встановлення та електромагнітного середовища).

**Відповідність стандартам радіо- та електромагнітної сумісності перевірена акредитованим органом сертифікації:**

SGS Fimko Ltd Helsinki, Фінляндія

## **7. ТЕХНІЧНЕ ОБСЛУГОВУВАННЯ**

- Перш ніж знімати пластикове облицювання, слід вимкнути електроживлення, щоб уникнути ризику травмування або ураження електричним струмом. **Домашнє обслуговування** повинен виконувати користувач. Один раз на місяць задіюйте запобіжний пристрій для запобігання утворенню накипу і для перевірки вільного потоку. Невиконання цієї операції технічного обслуговування може призвести до пошкодження і втрати гарантії. **ТЕХНІЧНЕ ОБСЛУГОВУВАННЯ, ЯКЕ ВИКОНУЄТЬСЯ ФАХІВЦЕМ А:** Утворення накипу: Для очищення від накипу, що осів у вигляді бруду. Не намагайтеся скребти або відбивати накип, що прилип до стінок, оскільки це може призвести до пошкодження покриття. Не забудьте змінити ущільнювальну прокладку і встановити обладнання на місце, перевірте відсутність протікання води після першого нагрівання. **В:** Пристрої з магнієвим анодом потребують заміни магнієвого аноду кожні два роки або у разі, коли його діаметр стає менше 10 мм. **С:** При заміні нагрівального елемента в оболонці необхідно злити воду з водонагрівача і замінити ущільнювальну прокладку. Встановіть на місце нагрівальний елемент, щільно затягніть гайки (перехресним затягуванням), перевірте наявність витоків після першого нагрівання і при необхідності затягніть повторно. **Д:** Зливання: Вимкніть подачу електроживлення та холодної води, відкрийте крани гарячої води і зливний клапан запобіжного пристрою. Для спорожнення водонагрівача, що розміщується під раковиною, від'єднайте гідравлічні патрубки та поверніть на спорожнення.
- **Змінними запасними частинами є:** термостат, прокладка, нагрівач, магнієвий анод, кабель, кришка, індикатор і вимикач. Гарантія обумовлена використанням оригінальних запчастин, що випускаються виробником товару. **ПОРАДА КОРИСТУВАЧЕВІ:** жорстку воду з показником ТН > 20°f (> 200 ppm) рекомендується пом'якшувати. При використанні пом'якшувача води залишкова жорсткість повинна бути не менше 15°f. У разі тривалої відсутності, особливо взимку, зливайте воду з приладу, а потім виконуйте процедуру запуску.

## 8. ГАРАНТІЯ(УКР)

	Genius	Genius Steatite / Genius Steatite WiFi / Ceramics Digital	Ceramics Connect
Встановлена законом гарантія	2 роки	2 роки	2 роки
Додаткова товарна гарантія на резервуари та нагрівальні елементи водонагрівача з емальованим покриттям	+1 рік	+3 роки	+5 років

До уваги батьків! Необхідно пояснити дітям, як правильно користуватися EBH.

### 12. Правила транспортування

Транспортування здійснюється усіма видами транспорту в критих транспортних засобах у вертикальному положенні відповідно до маркування на упакованні, для запобігання механічних ушкоджень зовнішнього корпусу і індикатора температури. Повинна бути виключена можливість мимовільного переміщення (падіння) EBH усередині транспортного засобу. Умови транспортування у частині впливу механічних факторів відповідають групі С ГОСТ 23216-78 "Изделия электротехнические. Общие требования к хранению, транспортированию, противокоррозионной защите и упаковке", умови транспортування у частині впливу кліматичних факторів групи 5 (ОЖУ) ГОСТ 15150-69 "Машины, приборы и другие технические изделия. Исполнения для различных климатических регионов. Категории, условия эксплуатации, хранение и транспортирование в части воздействия климатических факторов внешней среды".

### 13. Правила зберігання

EBH зберігається в оригінальному упакованні у вертикальному положенні, у сухому, провітрювальному приміщенні, при відсутності контакту з хімічно агресивним середовищем. Умови зберігання EBH у відповідності з групою 5м (ОЖУ) по ГОСТ 15150-69. Умови зберігання:

- температура повітря від +10°C до +40°C;
- відносна вологість повітря до 80%;
- атмосферний тиск від 78 до 106 кПа.

### 14. Утилізація

**Увага!!! Перед початком робіт переконайтеся, що виріб відключений від електромережі і перекриті всі запірні вентиля.**

Виріб має обмежений термін служби, тому після повного виходу з ладу необхідно відключати виріб від електромережі, злити воду і демонтувати. Для демонтажу EBH ми рекомендуємо звернутися до Сервісного Центру.

Для збереження навколишнього середовища виріб утилізується в організаціях, що мають відповідний дозвіл і ліцензію.

Утилізації підлягають наступні складові частини: водяний бак, нагрівальний елемент, терморегулятор, запобіжний клапан, захисна кришка і прокладка.

### 15. Умови гарантійного обслуговування

**З питань гарантійного та сервісного обслуговування звертайтеся до сервісної служби ТОВ «Атлантик - Гейзер» за телефоном 0-800-500-885 (безкоштовно з усіх телефонів по Україні) або за адресою 61052, Харківська обл., м. Харків, вул. Конєва, буд. 4, офіс 401.**

При купівлі EBH Atlantic вимагайте правильного заповнення гарантійних документів, перевірки зовнішнього вигляду виробу, цілісності його елементів комплектності. Гарантійні документи додаються. Претензії, що стосуються механічних ушкоджень і некомплектності EBH, після продажу не приймаються. Гарантійні документи дійсні тільки в оригіналі з позначкою про дату і місце продажу, підписом продавця, штампом торгуючої організації. При неправильному оформленні або втраті гарантійних документів споживач втрачає право на гарантійне обслуговування.

При відсутності у гарантійному і відривному талонах дати продажу гарантійний термін обчислюється з дня випуску виробу підприємством - виготівником.

Вартість встановлення не входить у вартість виробу.

Гарантійне обслуговування виконується безкоштовно протягом гарантійного терміну експлуатації авторизованим сервісним центром (0-800-500-885 безкоштовно по Україні).

**Гарантійне зобов'язання не розповсюджується на магнісвий анод, тому що він є розхідним матеріалом.**

Водонагрівач підлягає обов'язковому сервісному обслуговуванню (див. п. 8), яке повинні проводити кваліфіковані майстри авторизованого сервісного центру або уповноважені учасники «Клубу фахівців Atlantic», які використовують оригінальні комплектуючі. З питань сервісного обслуговування звертатись за телефоном гарячої лінії 0 800 500 885 безкоштовно з міських телефонів по Україні.

Роботи із сервісного обслуговування та зміни розхідних матеріалів оплачує Споживач згідно з діючими прейскурантом сервісного центру.

Гарантійний термін експлуатації товару складає 24 місяці за обов'язкової умови проведення сервісного обслуговування у порядку передбаченому п. 8 даного керівництва. Гарантійний термін на внутрішній бак може бути подовжений і складатиме термін зазначений в таблиці 1 відповідно до придбаної моделі, за умови проведення сервісного обслуговування товару у порядку передбаченому п. 8 даного керівництва.

При виникненні несправності споживач запов'язаний відключити EBH від електромережі та від системи водопостачання та звернутися за телефоном 0-800-500-885.

EBH Atlantic приймається на гарантійний ремонт тільки з керівництвом по експлуатації, з правильно заповненими гарантійними документами і заявою споживача.

Строк виконання гарантійних зобов'язань становить не більш 14 днів з дня надходження EBH до організації, що виконує ремонт.

Виготівник не несе відповідальності за відхилення параметрів електромережі і мережі водопостачання від норми і їх технічний стан, а також несправності EBH викликані цими відхиленнями.

**Заборонено !!! Демонтувати EBH до приїзду майстра сервісного центру.**

**У випадку не виконання даної вимоги EBH не підлягає гарантійному обслуговуванню і ремонт оплачує споживач.**

**Гарантійний ремонт виконується у таких випадках:**

- розгерметизація (теча) бака;
- несправність ТЕНа;
- несправність терморегулятора;
- несправність сигнальної лампочки;
- несправність запобіжного клапана (крім випадків скидання води крізь зливний отвір, див. п. 5).

**Безкоштовне технічне обслуговування виконується один раз упродовж гарантійного строку експлуатації і складається з:**

- зовнішнього огляду місць з'єднання патрубків з баком;
- перевірки відсутності течі води в місці кріплення електричного блока;

**Гарантійне обслуговування не проводиться у випадках:**

- недотримання правил збереження, транспортування, встановлення, підключення і експлуатації виробу;
- механічних ушкоджень виробу;
- внесення технічних змін у виріб;
- використання приладу не за призначенням;
- відсутності магнісного анода, встановленого у місці, передбаченому виробником в середині робочого бака EBH;
- порушення умов гарантійного обслуговування;
- відсутності заземлення, якщо це призвело до виходу з ладу EBH;
- порушення вимог п. 8 щодо щорічного обслуговування (відсутність відмітки та наклейки в гарантійному талоні, що свідчать про проведення сервісного обслуговування фахівцем авторизованого сервісного центру або уповноваженим учасником "Клубу фахівців Atlantic";
- не відповідності якості води Державним санітарним правилам і нормам "Вода питна. Гігієнічні вимоги до якості води централізованого господарсько-питноговодопостачання."

У цих випадках ремонт сплачує Споживач.

У випадку виклику спеціаліста сервісного центру з не гарантійного випадку, споживач сплачує вартість виклику згідно з діючим прейскурантом. По закінченні терміну служби товару (див. в гарантійних зобов'язаннях) рекомендуємо звернутися до регіонального сервісного або будь-якого сервісного центру, що займається обслуговуванням аналогічної побутової техніки, для отримання консультації про можливість подальшої експлуатації товару. **При неправильному оформленні або втраті гарантійних документів їхнє відновлення виконується у встановленому законодавством України порядку.**

**Виробник залишає за собою право вносити зміни до керівництва без повідомлення споживачів.**

Виробник\*:  
Завод "УКРАТЛАНТИК", \*  
Адреса: 67663, Україна, Одеська обл.,  
Біляївський р-н, с. Усадове,  
вул. Агрономічна, 225  
Код за ЄДРПОУ 35008375

Виробник\*:  
Atlantic ECET (Energy Company for Energy Technology)  
SAE Industrial Zone A 1, West Block-10 th of Ramadan City  
Egypt

Виробник\*:  
АТЛАНТИК ДЖОРДЖИА  
Автомшенбелі, 88, Вільна Промислова Зона, Кутаїсі,  
Грузія, 4600

### Гарантійні зобов'язання

1. Електроводонагрівач Atlantic виготовлений відповідно до вимог **ДСТУ EN 60335-2-21, ДСТУ EN 55014-1, ДСТУ EN 55014-2, ДСТУ EN 61000-3-2 ДСТУ EN 61000-3-3** Виробник гарантує відповідність товару вимогам зазначених нормативних документів за умови дотримання споживачем правил експлуатації, які викладено в експлуатаційних документах. Прилади відповідають вимогам інструкцій з електромагнітної безпеки 2004/108/CEE і низької напруги 2006/95/CEE. Відповідає Технічному регламенту з електромагнітної сумісності обладнання, затвердженому постановою КМУ та Технічному регламенту низьковольтного електричного обладнання, затвердженому постановою КМУ

2. Гарантійний термін зберігання товару - 3 роки. Гарантійний термін зберігання обчислюється від дати виготовлення товару і закінчується датою, визначеною виробником. Гарантійні зобов'язання виробника не діють у разі, якщо продавець продав споживачеві товар, гарантійний термін якого минув.

3. Гарантійний термін експлуатації товару складає 24 місяці за обов'язкової умови проведення сервісного обслуговування у порядку передбаченому п. 8 даного керівництва. Гарантійний термін на внутрішній бак може бути подовжений і складатиме термін зазначений в таблиці 1 відповідно до придбаної моделі, за умови проведення сервісного обслуговування товару у порядку передбаченому п. 8 даного керівництва.

Протягом гарантійного терміну експлуатації споживач має право на безкоштовне технічне обслуговування товару, а у разі виявлення недоліків (відхилення від вимог нормативних документів) - на безкоштовний ремонт, а також заміну товару або повернення його вартості згідно з вимогами Закону України "Про захист прав споживачів". Якщо протягом гарантійного терміну товар експлуатувався з порушенням правил або споживач не виконував рекомендацій підприємства, що виконує роботи з гарантійного обслуговування товару, ремонт здійснюється за рахунок споживача.

4. Термін служби товару не менше 8 років. Виробник гарантує можливість використання товару за призначенням протягом терміну служби (за умови проведення післягарантійного технічного обслуговування або ремонту за рахунок споживача).

Термін служби товару припиняється у разі:

- внесення у конструкцію товару змін та здійснення доробок, а також використання вузлів, деталей, комплектуючих виробів, непередбачених нормативними документами;
- використання товару не за призначенням;
- заподіяння споживачем пошкоджень, внаслідок чого товар вийшов з ладу;
- порушення споживачем правил експлуатації товару.

### Свідоцтво про приймання

Електроводонагрівач Atlantic виготовлений відповідно до вимог **ДСТУ EN 60335-2-21, ДСТУ EN 55014-1, ДСТУ EN 55014-2, ДСТУ EN 61000-3-2, ДСТУ EN 61000-3-3**, випробуваний та визнаний придатним для експлуатації

\* Країна та підприємство виробник вказані на етикетці

Відмітка ВТК про приймання \_\_\_\_\_

### Гарантійний талон

#### Заповнює продавець

Водонагрівач модель \_\_\_\_\_

Серійний № 

--	--	--	--	--	--	--	--	--	--	--	--

Дата виготовлення зашифрована у серійному номері: перші дві цифри - рік випуску, другі дві цифри - тиждень випуску, решта цифр - порядковий номер

Продавець \_\_\_\_\_  
(назва, адреса)

Дата продажу \_\_\_\_\_  
(число, місяць, рік)

Ціна \_\_\_\_\_  
(гривень)

\_\_\_\_\_  
(ПІБ відповідальної особи продавця)

\_\_\_\_\_  
(підпис)

МП

#### Заповнює виконавець

Товар прийнято на гарантійне обслуговування \_\_\_\_\_  
(назва сервісного центру)

Дата \_\_\_\_\_  
(число, місяць, рік)

### Облік робіт з технічного обслуговування та гарантійного ремонту

Дата	Опис недоліків	Зміст виконаної роботи, найменування і тип заміненних комплектуючих виробів	ПІБ, підпис виконавця

Примітка: додатково вноситься інформація про роботи щодо запобігання виникненню пожежі.

<div style="display: flex; justify-content: space-between; align-items: center;"> <span>дійсний у разі заповнення</span> </div> <p style="text-align: center; margin: 0;"><b>ВІДРИВНИЙ ТАЛОН</b> на технічне обслуговування протягом 2 років гарантійного терміну експлуатації</p>	<div style="display: flex; justify-content: space-between; align-items: center;"> <span>дійсний у разі заповнення</span> </div> <p style="text-align: center; margin: 0;"><b>ВІДРИВНИЙ ТАЛОН</b> на гарантійний ремонт протягом 2 років гарантійного терміну експлуатації</p>	<div style="display: flex; justify-content: space-between; align-items: center;"> <span>дійсний у разі заповнення</span> </div> <p style="text-align: center; margin: 0;"><b>ВІДРИВНИЙ ТАЛОН</b> на гарантійний ремонт протягом 2 років гарантійного терміну експлуатації</p>
<p><b>Заповнює продавець</b></p> <p>Водонагрівач модель _____</p> <p>Серійний № <input style="width: 100px;" type="text"/></p> <p>Дата виготовлення _____ (число, місяць, рік)</p> <p>Продавець _____ (назва, адреса)</p> <p>Дата продажу _____ (число, місяць, рік)</p> <p>Матеріально відповідальна особа _____ (підпис та розшифрування)</p> <p><b>МП</b></p>	<p><b>Заповнює продавець</b></p> <p>Водонагрівач модель _____</p> <p>Серійний № <input style="width: 100px;" type="text"/></p> <p>Дата виготовлення _____ (число, місяць, рік)</p> <p>Продавець _____ (назва, адреса)</p> <p>Дата продажу _____ (число, місяць, рік)</p> <p>Матеріально відповідальна особа _____ (підпис та розшифрування)</p> <p><b>МП</b></p>	<p><b>Заповнює продавець</b></p> <p>Водонагрівач модель _____</p> <p>Серійний № <input style="width: 100px;" type="text"/></p> <p>Дата виготовлення _____ (число, місяць, рік)</p> <p>Продавець _____ (назва, адреса)</p> <p>Дата продажу _____ (число, місяць, рік)</p> <p>Матеріально відповідальна особа _____ (підпис та розшифрування)</p> <p><b>МП</b></p>
<p>Корінець відривного талона на технічне обслуговування протягом 2 років гарантійного терміну експлуатації</p>	<p>Корінець відривного талона на гарантійний ремонт протягом 2 років гарантійного терміну експлуатації</p>	<p>Корінець відривного талона на гарантійний ремонт протягом 2 років гарантійного терміну експлуатації</p>
<p>Вилучений _____ 20 р.</p> <p>Виконавець _____ (підпис та розшифрування)</p>	<p>Вилучений _____ 20 р.</p> <p>Виконавець _____ (підпис та розшифрування)</p>	<p>Вилучений _____ 20 р.</p> <p>Виконавець _____ (підпис та розшифрування)</p>

<p style="text-align: center;"><b>Заповнює виконавець</b></p> <p>Виконавець _____ (підприємство, організація, адреса)</p> <p>Номер, за яким товар взято на гарантійний облік _____</p> <p>Причина ремонту. Назва заміненого комплектуючого виробу, складової частини: _____ _____ _____</p> <p>Дата проведення робіт _____ (число, місяць, рік)</p> <p>Підпис особи, що виконала роботу, та його розшифрування _____</p> <p>Номер пломбінатора _____</p> <p><b>МП</b></p> <p>Підпис споживача, що підтверджує виконання гарантійного ремонту _____</p>	<p style="text-align: center;"><b>Заповнює виконавець</b></p> <p>Виконавець _____ (підприємство, організація, адреса)</p> <p>Номер, за яким товар взято на гарантійний облік _____</p> <p>Причина ремонту. Назва заміненого комплектуючого виробу, складової частини: _____ _____ _____</p> <p>Дата проведення робіт _____ (число, місяць, рік)</p> <p>Підпис особи, що виконала роботу, та його розшифрування _____</p> <p>Номер пломбінатора _____</p> <p><b>МП</b></p> <p>Підпис споживача, що підтверджує виконання гарантійного ремонту _____</p>	<p style="text-align: center;"><b>Заповнює виконавець</b></p> <p>Виконавець _____ (підприємство, організація, адреса)</p> <p>Номер, за яким товар взято на гарантійний облік _____</p> <p>Причина ремонту. Назва заміненого комплектуючого виробу, складової частини: _____ _____ _____</p> <p>Дата проведення робіт _____ (число, місяць, рік)</p> <p>Підпис особи, що виконала роботу, та його розшифрування _____</p> <p>Номер пломбінатора _____</p> <p><b>МП</b></p> <p>Підпис споживача, що підтверджує виконання гарантійного ремонту _____</p>
--	--	--

**HOIATUS:** Seade ei ole ette nähtud kasutamiseks füüsilise, sensoorse või vaimse puudega isikutele (sealhulgas lastele) või isikutele, kellel puuduvad vastavad kogemused või teadmised, välja arvatud juhul, kui seadme ohutuse eest vastutav isik nende järele valvab või on andnud neile eelnevad juhised seadme kasutamise kohta. Jälgige, et lapsed ei saaks selle seadmega mängida. Lapsed alates 8 eluaastast, vähenenud füüsilise, sensoorse või vaimse võimekusega inimesed, samuti inimesed, kellel puuduvad kogemused ja tehnilised teadmised, võivad seadet kasutada juhul, kui nende tegevust kontrollitakse, nendele on eelnevalt tutvustatud seadme kasutamise juhendit ja nendele on selgitatud võimalikke ohtusid. Lastel on keelatud seadmega mängida. Seadme puhastamist ja hooldamist ei tohi teha lapsed ilma järelevalveta.

## PAIGALDAMINE

9. **TÄHELEPANU!** Rasked esemed – käsitsege ettevaatlikult!
  - 9.1 Paigaldage seade külmumiskindlasse ruumi. Kui seade on kahjustatud ohutusseadise omavolilise muutmise tõttu, siis garantii seda ei kata.
  - 9.2 Veenduge, et sein, millele seade paigaldatakse, suudab kanda veega täidetud seadme kaalu.
  - 9.3 Kui seade paigaldatakse ruumi, mille sisetemperatuur on pidevalt kõrgem kui 35°C, veenduge, et ruum oleks korralikult ventileeritud.
  - 9.4 nnituppa paigaldamisel ei tohi seade asuda tsoonides V0, V1 ja V2 (vt joonis ①, lk 3). Kui aga ruumi mõõtmed seda ei võimalda, võib seadme

paigaldada tsooni V2, horisontaalse mudeli ka tsooni V1 nii kõrgele kui võimalik.

9.5 Paigaldage seade kohta, kus sellele on lihtne juurde pääseda.

9.6 Vaadake paigaldamise skeeme ① ja ②.

9.7 Vertikaalse seinaboileri paigaldamine: tulevikus kütteelemendi väljavahetamise võimaldamiseks jätke vaba ruum (300 mm kuni 100 l ja 480 mm suurema mahutavuse korral) seadme torude otstest allapoole.

9.8 Seadme nõuetekohaseks paigaldamiseks vajalik vaba ruum on näidatud joonisel ①.

9.9 Kui seade on paigaldatud ripplakke või pööningule või elamispinna kohale, tuleb veesoojendi alla paigaldada tühjendus anum. Nõutav on kanalisatsiooniga ühendatud äravooluseadis.

9.10 Toode on ette nähtud kasutamiseks maksimaalsel kõrgusel 2000 m.

9.11 See kuumaveeboiler on varustatud termostaadiga, mille töötemperatuur maksimaalse temperatuuri asendis on üle 60 °C ja mis on suuteline piirama Legionella bakterite levikut paagis.

**TÄHELEPANU!** Vesi, mille temperatuur on üle 50 °C, võib koheselt tekitada tugevaid põletusi. Enne duši alla või vanni minemist kontrollige veetemperatuuri.

## **HÜDRAULILISED ÜHENDUSED**

9.12 Paigaldada tuleb uus ohutusseadis, mis vastab kehtivatele standarditele (EN 1487 Euroopas), rõhk 0,8 MPa (8 bar) ja läbimõõt ½". Kaitseklapp peab olema kaitstud külmumise eest.



- 9.13 Katlakivi sadestuste eemaldamiseks ja selle ummistumise kontrollimiseks tuleb kaitseklapi äravooluseadet regulaarselt käitada.
- 9.14 Kui rõhk veetorustikus on suurem kui 0,5 MPa (5 bar), tuleb peamisele toititorule paigaldada rõhualandusseadis (ei kuulu boileri komplekti).
- 9.15 Ühendage ülerõhukaitse äravooluvoolikuga, mille lahtine ots peab asuma vabas õhus ja külmumise eest kaitstud keskkonnas; äravooluvoolik tuleb paigaldada pideva allakaldega, et see võimaldaks vee soojenemisel tekkiva paisumisvee ärajuhtimist ja vajadusel boileri tühjendamist.
- 9.16 Soojusvaheti ringi töö rõhk ei tohi olla suurem kui 0,3 MPa (3 bar), selle temperatuur ei tohi tõusta üle 100 °C.
- 9.17 TÜHJENDAMINE: Lülitage välja toide ja külmaveevarustus, avage kuumaveekraanid ning seejärel kasutage ohutusseadise äravooluklappi.  
MÄRKUS: Valamute alla paigaldatavate boilerite puhul ühendage lahti hüdroseadis ja pöörake see tühjendamiseks tagurpidi.

## **ELEKTRIÜHENDUSED**

- 9.18 Enne katte eemaldamist veenduge, et vool on välja lülitatud, et vältida vigastusi või elektrilööki.
- 9.19 Enne seadet peab elektripaigaldises olema omnipolaarne lüliti (kaitselüliti, kaitse), mis vastab kehtivatele kohalikele paigalduseeskirjadele (30 mA jääkvoolu seade).
- 9.20 Kui juhe on kahjustunud, tuleb see asendada samade omadustega juhtmega või spetsiaalse

- toitejuhtmekomplektiga, mis on saadaval tootjalt või tema müüjäjärgsest teenindusest.
- 9.21 Kui toitejuhe on kahjustatud, peab ohtude vältimiseks selle asendama tootja, müüjäjärgne teenindus või samalaadse kvalifikatsiooniga spetsialist.
- 9.22 Mudelid SPLIT: vaadake ühendusskeemi 4 ja 5 lk 3
- 9.23 Maandamine on kohustuslik. Selleks on ette nähtud vastava tähistusega klemm  .
- 9.24 Akut sisaldavad tooted: Aku asendamisel vale tüüpi akuga võib kaasneda plahvatusoht! Kõrvaldage kasutatud akud vastavalt kohalikele seadustele.
- 9.25 Selle seadme kasutusjuhendi saate hankida müüjäjärgsest teenusest.
- 9.26 Need seadmed vastavad elektromagnetilise ühilduvuse direktiivile 2014/30/EL, madalpingedirektiivile 2014/35/EL, ROHS direktiividele 2015/863/EL ja 2017/2102/EL ning määrusele 2013/814/EL, millega täiendatakse ökodisaini direktiivi 2009/125/EÜ.

## 2. PAIGALDAMINE

- Vaadake vastavaid skeeme lk 1 ja 2 (vt paremal asuvat tabelit):
- Jätke torude alla 300 mm vaba ruumi kütteelemendi vahetamiseks.

Läbimõõt	Vertikaalne paigaldus
Ø445 / Ø433	Vt joon 1 ja 2

## 3. HÜDRAULILISED ÜHENDUSED

- Enne hüdrauliliste ühenduste tegemist tuleb puhastada toititorustik. Ühendus kuuma vee väljalaskega tuleb teha malm- või terasmuhvi või dielektrilise liitmikuga, et vältida toru korrosiooni (otsekontakt raud/vask). Messingist liitmike kasutamine on keelatud.

**SURVESTATUD PAIGALDIS:** Vt jn 3, lk 2. Paigaldage boileri külma vee torule alati uus ohutusseadis.

- **Kuumutamise ajal võib ventiili juurest hakata vett tilkuma, ärge takistage tilkumist.** Kui kaitseklappi ei ühendata vahetult külmaveesisendile, tuleb vahetult külmaveesisendile ühendada dielektriline muhv või malmmuhv. Messing on keelatud.

## 4. ELEKTRIÜHENDUSED

- Vaadake vastavaid skeeme lk 3 (vt jn 4 ja 5).
- Vastavalt seadme andmeplaadile tohib boileri ühendada ja seda kasutada ainult AC 230 V või 220-240 V vahelduvvoolu toiteühendusega. Ühendage boiler jäiga kaabliga, mille juhtmete läbimõõt on 2,5 mm<sup>2</sup>. Kasutage standardiseeritud kanalit (jäik või painduv kõri) kuni kalibreeritud korpuse katteni.
- Ühendage seadmed otse kaabli või pistikuga. (Keelatud Prantsusmaa territooriumil)
- Ühendage kaabli maandusjuht alati maandusjuhtme külge või ühendage maandusjuht vastava sümboliga tähistatud klemmiga ⚡. See ühendus on kohustuslik ohutuse tagamiseks. Roheline-kollane maandusjuhe peab olema pikem kui faaside juhtmed. Elektriühendusele tuleb enne seadet paigaldada mitmepooluseline lüliti (kaitselüliti min kontaktiavahe 3 mm). Juhul kui hüdraulilised ühendused on isoleeritud materjalist, peavad elektrihaelad olema kaitstud kohalike standarditega kohandatud lahutava 30 mA kaitselülitiga.
- **Termiline kaitselüliti:** Kõik tooted on varustatud termostaadiga, sealhulgas käsitsi lähtestusega termilise kaitselülitiga, mis katkestab ülekuumenemise korral voolu. Kaitselüliti rakendumisel **A:** enne mis tahes toimingut lülitage vool välja. **B:** eemaldage plastkate. **C:** kontrollige elektriühendust. **D:** lähtestage kaitselüliti. Korduva rakendumise korral vahetage termostaat välja. Mitte kunagi ei tohi tekitada möödaviiku ohutus- või reguleerimistermostaadist. Ühendage toide ainult pistikupesade või termostaadi sisendiga.

## 5. KÄIVITAMINE







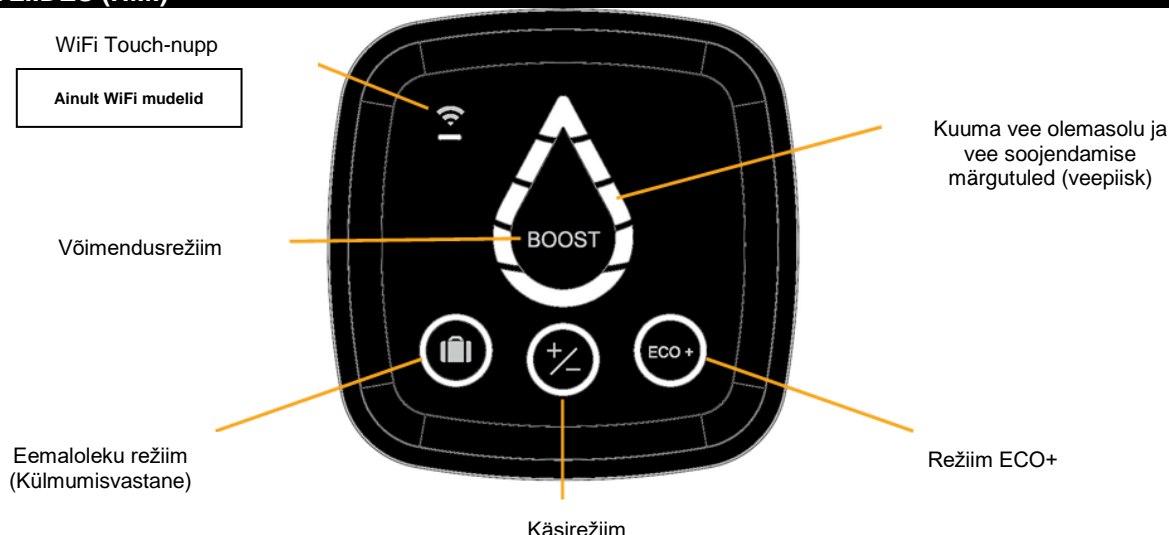

- **MITTE KUNAGI EI TOHI SISSE LÜLITADA VEEGA TÄITMATA BOILERIT:** Elektrilise kütteelemendiga mudelid saavad igal juhul kahjustusi.
- Täitke paak lõpuni. Enne sisselülitamist avage kuumaveekraanid, et torudest õhk välja lasta.
- Kontrollige torude ja plastkatte all asuva ääriku tihendi tihedust. Lekke korral pingutage mõõdukalt. Kontrollige, kas hüdraulilised komponendid ja kaitseklapp on töökorras.
- Lülitage toide sisse. 15–30 minutit (sõltuvalt seadme võimsusest) pärast sisselülitamist peaks äravoolust hakkama vett tilkuma. See on tavapärane ja tekib vee paisumise tõttu. Kontrollige, ega ühendus ei leki, ja tihendage see. Kuumutamise ajal ja sõltuvalt vee kvaliteedist võib boilerist kosta mulisevat müra. Selline müra on tavapärane ega viita seadme defektidele.

**Kui äravoolust või segisti avamisel väljub pidevalt auru või kuuma vett, lülitage boileri toide kohe välja ja helistage tehnikule.**

## 6. JUHTLIIDES (HMI)



- **MÄRKUS:** Kui seade on 60 sekundi vältel passiivne, lülituvad veepiisa LED-märgutuled välja ja juhtmoodulil hakkab vilkuma valitud režiimi ümber olev ring (ja WiFi-LED, kui toode on ühendatud). Nupu kasutamisel või kui seade soojendab vett, aktiveeritakse veepiisa näidik uuesti.

Märgutuled	Märgutule olek	Täendus
	Põleb	Valitud on eemaloleku režiim: Boilerit tuleb hoida külmumise eest (7 °C). Funktsioon BOOST on välja lülitatud.
	Põleb	Valitud on käsirežiim: Kuuma vee temperatuuri seadistamiseks puudutage nuppe, kuni veepiisa-LEDidel kuvatakse soovitud tase (saadaval on 5 taset).
	Põleb	Režiim ECO+ on sisse lülitatud, kuumaveeboiler kohandub kasutaja harjumustega ning võimaldab saavutada energia kokkuhoidu, tagades vastavuse kasutaja vajadustega ning maksimaalse kasutusmugavuse.
	Veetilga osad süttivad üksteise järel	Funktsioon BOOST lülitatakse sisse lühikese vajutusega. BOOST-režiimi aktiveerimine seadistab küttemperatuuri üheks tunniks tasemele Max. Pärast soojendamist naaseb seade režiimi, mis valiti enne BOOST-režiimi aktiveerimist.
	Vilgub	Sidumistoiming teise seadmega on pooleli. <span style="border: 1px solid black; padding: 2px;">Ainult WiFi mudelid</span>
	Põleb	Kuumaveeboiler on nõuetekohaselt teise seadmega seotud. <span style="border: 1px solid black; padding: 2px;">Ainult WiFi mudelid</span>
	Põleb	Seade ei soojenda vett. Põlevad osad näitavad saadaoleva kuuma vee kogust.
	Vilgub	Seade soojendab vett, et saavutada nõutav tase. Pidevalt põlevad osad näitavad saadaoleva kuuma vee kogust.
	Ülemine osa põleb oranžilt	Seade on rikkis. Vaadake allpool olevat tõrkekoodide loendit või pöörduge müügijärgse teeninduse poole.

## Ühenduvus

Ainult WiFi mudelid

- Kui teie seadmel on WiFi märgis  , saab seda juhtida nutitelefoni või tahvelarvuti kaudu.
- Selle funktsiooni kasutamiseks on vaja järgmist:
- ruuter juurdepääsuks internetile



- tarkvararakendus Cozytouch, mis on ühilduv Android- või IOS-platvormidega



- Pärast rakenduse paigaldamist veenduge, et teil on olemas internetiruuteri WiFi võrgu nimetus ja parool ning avage rakendus Cozytouch. Seejärel järgige teile antavaid juhiseid, mis võimaldavad luua oma kasutajakonto ja siduda oma seadme võrguga.
- Installeerimistoimingu lõpus tuleb (nagu on märgitud rakenduse paigaldamise juhendites) oma kasutajakonto aktiveerimiseks klõpsata teile saadud meilis olevale lingile. Seejärel on teil võimalik kasutada kõiki meie pakutavaid teenuseid.

**TÄHELEPANU:** sidumistoimingu ajal

- jälgige, et teie mobiiltelefon (või tahvelarvuti) oleks kuumaveeboileri läheduses.
- Sidumise ajal kostab mitu helisignaali (piiksu). Tegemist on normaalse olukorraga.

**MÄRKUS:** Boileri paigaldamise piirkonnas peab olema piisavalt tugev WiFi signaal.

### **VASTAVUSDEKLARATSIOON, DIREKTIIV 2014/53/EL (RED) (Raadioseadmete direktiiv)**

ECET teatab, et järgnevas kirjeldatud seade vastab direktiivi 2014/53/EL (RED) põhinõuetele.

Selle seadme täielik EL-vastavusdeklaratsioon on kättesaadav nõudmisel meie müügijärgsest teenindusest (adress ja kontaktandmed on leitavad juhendi lõpus).

**Nimetus:** D400, seinale paigaldatav elektriboiler

**Mudelid:** 50,75,95 l

**Spetsiaalsed ettevaatusabinõud:**

**Saatja-vastuvõtja kasutatavad sagedusalad:** WiFi 2,4 G: 2400 MHz kuni 2483,5 MHz

**Maksimaalne raadiosageduslik võimsus:** <20 dBm

**Raadioseadmete klass:** 2. klass, seadet võib turustada ja kasutusele võtta ilma piiranguteta.

**Raadiosagedusliku side ulatus:** takistuste puudumise korral 100 kuni 300 meetrit; ulatus võib muutuda seoses lisaseadmete või muude seadmete kasutamisega

(ulatus on seotud paigalduskoha tingimustega ja elektromagnetilise keskkonnaga).

**Vastavust raadioseadmete ja elektromagnetilise ühilduvuse standarditele on kontrollinud järgmine**

**tunnustatud asutus:** SGS Fimko Ltd Helsingi, Soome

### **7. HOOLDUS**

- Enne plastkatte eemaldamist veenduge, et toide on välja lülitatud, et vältida vigastuste või elektrilöögi ohtu. **Koduse hoolduse** peab tegema kasutaja. Käitage ohutusseadet iga kuu, et vältida katlakivi teket ja kontrollida, ega see pole blokeeritud. Selle hoolduse tegemata jätmine võib põhjustada kahjustusi ja garantii katkemise. **Hooldus mida teeb kvalifitseeritud tehnik A:** Katlakivi eemaldamine: Eemaldage mudana ladestunud katlakivi. Katte kahjustamise vältimiseks ärge kriimustage ega taguge seintele kinnitunud katlakivi. Ärge unustage, et vahetada tuleb tihend, seade tuleb uuesti kokku monteerida ja kontrollida pärast esimest kuumutamist, et vett ei lekiks. **B:** Magneesiumanoodiga seadmete puhul vahetage magneesiumanood iga kahe aasta järel või niipea, kui selle läbimõõt langeb alla 10 mm. **C:** Ümbrisega kütteelemendi vahetamisega kaasneb boileri tühistamine ja tihendi vahetamine. Monteerige kütteelement

uuesti kokku, pingutage mutreid piisava momendiga (ristmusteris), kontrollige pärast esimest kuumutamist võimalike lekete ilmumist ning pingutage mutrid vajaduse korral üle. **D:** Tühjendamine: Lülitage välja toide ja külmaveevastustus, avage kuumaveekraanid ja ohutusseadise äravooluklapp. Valamu all oleva boileri puhul lahutage tühjendamiseks torud ja tagasivool.

- **Vahetatavad osad on: termostaat, tihend, kütte-element, magneesiumanood, kaabel, kate, tuli ja lüliti. Garantii eelduseks on tootja originaalvaruosade kasutamine. NÕUANNE KASUTAJALE:** Suure karedusega vee korral TH> 20 °f (> 200 ppm) soovitame vett pehendada. Veepehendamaja kasutamise tulemusel peaks töödeldud vee kareduse väärtus olema üle 15 °f. Pikema eemaloleku korral ja eriti talvel tühjendage boiler ning järgige seejärel käivitamise toiminguid.

## 8. GARANTII (ET)

- Boiler tuleb paigaldada, seda kasutada ja hooldada vastavalt tehnika nõuetele ja paigaldusriigis kehtivatele standarditele ning käesolevas juhendis toodud juhiste. **Euroopa Liidus** kehtib sellele seadmele seadusega ette nähtud garantii, mis antakse tarbijatele direktiivi 1999/44/EÜ alusel, see garantii kehtib alates kauba tarbijale üleandmise kuupäevast. Lisaks seadusega ette nähtud garantiile kehtib mõnele tootele laiendatud garantii, mis piirdub paagi ja defektseks tunnistatud komponentide tasuta asendamisega, **välja arvatud asendus- ja transpordikulud.** Vt allolevat tabelit. See garantii ei mõjuta mingeid õigusi, mida te seadusjärgse garantii kohaldamise tõttu ei saa kasutada. Seda kohaldatakse toote osturiigis tingimusel, et see on paigaldatud samal territooriumil. Kõikidest kahjustustest tuleb enne garantii alusel vahetamist teatada depositaarile ning seade peab jääma kättesaadavaks kindlustusekspertidele ja tootjale.

	Genius	Genius Steatite / Genius Steatite WiFi / Ceramics Digital	Ceramics Connect
Seadusega ette nähtud garantii	2 aastat	2 aastat	2 aastat
Täiendav kaubanduslik garantii paakidele ja kütteelementide kattele	+1 aasta	+3 aastat	+5 aastat

- **Välisused:** Kuluosad: magneesiumanoodid ... seadmed, millele ei pääse juurde (juurdepääs remondiks, hoolduseks või hindamiseks on keeruline). Tavapäraste keskkonnatingimustega kokku puutuvad seadmed: pakane, välised ilmastikutingimused, ebatavaliste keemiliste omadustega vesi väljaspool joogivee kriteeriume, voolukõikumistega elektrivõrk. Seadmed, mis on paigaldatud paigaldamisriigis kehtivaid standardeid eirates: puuduv või vale ohutusseadis, valedest (raua/vase kontakt) hüdraulikalidestest tingitud ebaharilik korrosioon, vale maandus, kaabli ebapiisav jämedus, käesolevas juhendis sisalduvate ühendusjooniste eiramine. Seadmed, mida pole vastavalt käesolevatele juhistele hooldatud. Seadmete osade või komponentide remont või väljavahetamine, mida pole teinud garantiandja või milleks garantiandja pole luba andnud. Komponenti vahetamine ei pikenda seadme garantiiaega. Garantii kehtib toodetele, mis on defektsed ja millele garantii eest vastutav ettevõtte on hinnangu andnud. Tooted peavad olema viimasele kättesaadavad.
- Garantiinõude esitamiseks pöörduge oma **paigaldaja või edasimüüja poole.** Vajaduse korral võtke ühendust: ATL International, tel: (+33) 1 4683 6000, faks: (+33) 1 4683 6001, 2 Allée Suzanne Penillault-Crapez 94110 Arcueil (Prantsusmaa), tel: 0080038713858 (Belgia), kes teavitab teid, mida peaksite tegema.

Tüüp / viide:		EDASIMÜÜJA TEMPEL
Seerianumber:		
Kliendi nimi ja aadress:		

**PERSPĖJIMAI.** Šis įrenginys nėra skirtas naudoti asmenims (taip pat vaikams), kurių fizinės, jutiminės ar protinės galimybės yra ribotos, taip pat asmenims, neturintiems atitinkamos patirties ar žinių, išskyrus tuos atvejus, kai už jų saugumą atsakingi asmenys užtikrina tinkamą priežiūrą arba jie iš anksto gauna instrukcijas dėl šio įrenginio naudojimo. Vaikai turi būti prižiūrimi, kad nežaistų su šiuo įrenginiu. Įrenginiu gali naudotis ne jaunesni kaip 8 metų amžiaus vaikai, o žmonės, kurių fizinės, jutiminės ar protinės galimybės yra ribotos, arba neturintys patirties ar žinių, gali naudotis juo tik tinkamai prižiūrimi arba jei buvo suteiktos saugaus įrenginio naudojimo instrukcijos ir atsižvelgta į galimus pavojus. Vaikams draudžiama žaisti su šiuo įrenginiu. Vaikams negalima be suaugusiųjų priežiūros valyti ar eksploatuoti įrenginio.

## **MONTAVIMAS**

10. **DĖMESIO!** Gaminys sunkus – elgtis atsargiai.
- 10.1 Įrenginį reikia montuoti viduje, nuo šalčio apsaugotoje vietoje. Garantija netaikoma įrenginiui sugedus dėl užsiblokavusio apsauginio vožtuvo.
- 10.2 Įsitikinkite, kad siena, ant kurios montuosite, išlaikys įrenginio, pripildyto vandens, svorį.
- 10.3 Jeigu įrenginį reikia sumontuoti patalpoje ar vietoje, kurioje aplinkos temperatūra nuolat aukštesnė kaip 35 °C, būtina numatyti jos vėdinimą.
- 10.4 Vonios kambaryje nemontuokite V0, V1 ir V2 tūrio įrenginių (žr. ❶ pav., 3 psl.). Jei dėl produkto dydžio tokios galimybės nėra, galima sumontuoti V2 tūrio įrenginį arba horizontalaus modelio V1 tūrio įrenginį maksimaliame aukštyje.

- 10.5 Įrenginį įrenkite lengvai pasiekiamoje vietoje.
- 10.6 Žiūrėkite montavimo iliustracijas ① ir ②.
- 10.7 Vertikalaus sieninio vandens šildytuvo montavimas: Kad, prireikus, būtų galima pakeisti kaitinimo elementą, po vandens šildytuvo vamzdžiais palikite pakankamai laisvos vietos (300 mm iki 100 litrų gaminiams ir 480 mm didesnės talpos gaminiams).
- 10.8 Tikslūs įrenginio montavimo vietos matmenys nurodyti ① pav.
- 10.9 Apsauginė vandens nutekėjimo talpa turi būti montuojama žemiau nei vandens šildytuvas, jeigu yra pakabinamos lubos, montuojama palėpėje arba virš gyvenamųjų patalpų. Drenažas į nuotekų sistemą būtinas.
- 10.10 Šis įrenginys skirtas naudoti daugiausia 2000 metrų aukštyje.
- 10.11 Šis vandens šildytuvas parduodamas su termostatu, kurio darbinė temperatūra yra aukštesnė nei 60 °C, kad būtų galima apriboti legioneliozės bakterijų plitimą rezervuare.
- ĮSPĖJIMAS!** Aukštesnės nei 50 °C temperatūros vanduo gali iš karto sukelti rimtus nudegimus. Kaskart prieš vonią ar dušą būtina patikrinkite vandens temperatūrą.

## HIDRAULINIS PRIJUNGIMAS

- 10.12 Būtina sumontuoti naują apsauginį vožtuvą, atitinkantį galiojančius standartus (Europoje EN 1487), kurio slėgis 0,8 MPa (8 barų), o diametras – ½". Apsauginis vožtuvas turi būti apsaugotas nuo šalčio.
- 10.13 Slėgio išleidimo vožtuvą, vandens išleidimo prietaisą būtina reguliariai aktyvuoti, kad būtų užkirstas kelias

kalkių susidarymui ir kad būtų įsitikinta, jog sistema nėra užblokuota.

10.14 Slėgio reduktorius (nepridedamas) būtinas, kai tiekiamo vandens slėgis yra didesnis nei 0,5 MPa (5 barai). Jis turi būti sumontuotas ant pagrindinio tiekimo vamzdžio.

10.15 Prijunkite apsauginį įtaisą prie išleidimo vamzdžio lauke, nuo šalčio apsaugotojo patalpoje, prijungto nuožulniai, kad išmetamas vanduo laisvai tekėtų ir kad būtų galima išleisti vandenį iš sistemos.

10.16 Šilumokaičio grandinės darbinis slėgis neturi viršyti 0,3 Mpa (3 barų), o temperatūra neturi būti didesnė nei 100 °C.

10.17 DRENAŽAS: Išjunkite maitinimą ir užsukite šalto vandens tiekimą, atsukite karšto vandens čiaupą, tada valdykite apsauginį vožtuvą.

PASTABA. Jei naudojamas po kriaukle tvirtinamas modelis, atjunkite hidraulinę jungtį ir apvertę ištuštinkite prietaisą.

## **PRIJUNGIMAS PRIE MAITINIMO TINKLO**

10.18 Prieš nuimdami gaubtą įsitikinkite, kad maitinimas išjungtas; taip išvengsite sužeidimų ar elektros šoko pavojaus.

10.19 Įrenginio maitinimo prijungimas turi būti atliktas su visų polių atjungimo prietaisu (grandinės pertraukiklis, saugiklis), atsižvelgiant į galiojančias vietas įrenginių montavimo nuostatas (30 mA liekamosios srovės prietaisas).

10.20 Jei maitinimo kabelis pažeistas, jis turi būti pakeistas nauju kabeliu ar kitu gaminiu, gautu iš gamintojo atstovo ar priežiūros meistro.



- 10.21 Jei maitinimo kabelis pažeistas, jis turi būti pakeistas gamintojo atstovo, priežiūros meistro ar panašios kvalifikacijos specialisto, siekiant išvengti bet kokio pavojaus.
- 10.22 Išplėstiniai modeliai: žr. elektros laidų schemas – ④ ir ⑤ 3 psl.
- 10.23 Būtinai įžeminimas. Įžeminimui atlikti pateikiamas specialus pažymėtas gnybtas  .
- 10.24 Įrenginiai su akumuliatoriumi: Originalų akumuliatorių pakeitus kitu, netinkamo tipo, akumuliatoriumi, įrenginys gali sprogti. Panaudotus akumuliatorius reikia šalinti laikantis taikytinų vietos utilizavimo nuostatų.
- 10.25 Šio produkto instrukciją galima gauti susisiekus su priežiūros skyriumi.
- 10.26 Įrenginiai atitinka Elektromagnetinio suderinamumo direktyvos 2014/30/ES, Žemos įtampos direktyvos 2014/35/ES, Direktyvų 2015/863/ES ir 2017/2102/UE dėl tam tikrų pavojingų medžiagų naudojimo elektros ir elektroninėje įrangoje apribojimo ir Direktyvos 2013/814/ES, papildančios Direktyvą 2009/125/EB, nustatančią ekologinio projektavimo reikalavimų su energija susijusiems gaminiams nustatymo sistemą, reikalavimus.

## 2. MONTAVIMAS

- Žr. atitinkamas diagramas 1 ir 2 psl. (žr. dešinėje pateiktą lentelę):
- būtina palikite 300 mm tarpą po vamzdžiais, kad būtų galima pakeisti kaitinimo elementą.

Skersmuo	Vertikalus montavimas
Ø445 / Ø433	Žr. 1 ir 2 pav.

## 3. HIDRAULINIS PRIJUNGIMAS

- Būtina išvalyti tiekimo vamzdžius prieš juos prijungiant prie vandens šaltinio. Siekiant išvengti vamzdžio korozijos (tiesiogiai besiliečianti geležis / varis) prijungimas prie karšto vandens ištekėjimo angos turi būti atliekamas naudojant ketaus ar plieninę movą arba dialektrinę jungtį. Draudžiama naudoti žalvarines jungtis.

**MONTAVIMAS ESANT SLĖGIUI:** Žr. 3 pav., 2 psl. Ant vandens šildytuvo šalto vandens vamzdžio visada montuokite naują apsauginį įtaisą.

- **Šildymo metu iš vožtuvo gali lašėti vanduo, nestabdykite lašėjimo.** Jei tiekiamas apsauginis įtaisas neatitinka Prancūzijos teritorijoje (žemyninėse ir užjūrio teritorijose) taikomų montavimo kriterijų, nenaudokite jo.

## 4. PRIJUNGIMAS PRIE MAITINIMO TINKLO

- Peržiūrėkite atitinkamas schemas, pateiktas 3 psl. (žr. 4 ir 5 pav.).
- Vandens šildytuvą galima prijungti tik prie 230 V kintamosios srovės tinklo arba 220–240 V kintamosios srovės tinklo, atsižvelgiant į prietaiso techninių duomenų lentelę. Prijunkite šildytuvą naudodami standų kabelį su 2,5 mm<sup>2</sup> laidininkais. Naudokite standartinius kabelių kanalus (standžius arba lanksčius apsauginius kabelių vamzdžius) iki sukabiruoto korpuso gaubtu.
- Prietaisą tiesiogiai prijunkite kabeliu arba kištuku. (Draudžiama Prancūzijos teritorijoje)
- Visuomet sujunkite kabelio įžeminimo laidininką su įžeminimo laidu arba sujunkite įžeminimo laidininką su gnybtu, pažymėtu ženklu ⊕. Ši jungtis privaloma dėl saugumo. Žalias-geltonas įžeminimo laidas turi būti ilgesnis nei fazių laidai. Įranga turi būti sumontuota su dvipoliu išjungimo įtaisu prieš prietaisą (saugiklis su 3 mm minimaliu sąlyčio atstumu, pertraukiklis). Kai HIDRAULINĖS jungtys yra izoliuotoje medžiagoje, elektrinės jungtys turi būti apsaugotos 30 mA diferenciniu pertraukikliu, pritaikytu pagal vietos standartus.
- **Šiluminis pertraukiklis:** visuose gaminiuose yra termostatas ir šiluminis pertraukiklis su rankinio nustatymo iš naujo funkcija, kuris išjungia maitinimą įvykus perkaitimui. Kai suveikia apsauga **A:** išjunkite maitinimą prieš atlikdami bet kokius veiksmus. **B:** nuimkite plastikinį gaubtą. **C:** patikrinkite elektros prijungimą. **D:** iš naujo nustatykite apsaugą. Jei apsauga suveikia dažnai, pakeiskite termostatą. Niekada neapeikite termostato apsauginių ar reguliavimo funkcijų. Maitinimą prijunkite tik prie lizdų ar termostato įvado.

## 5. PALEIDIMAS







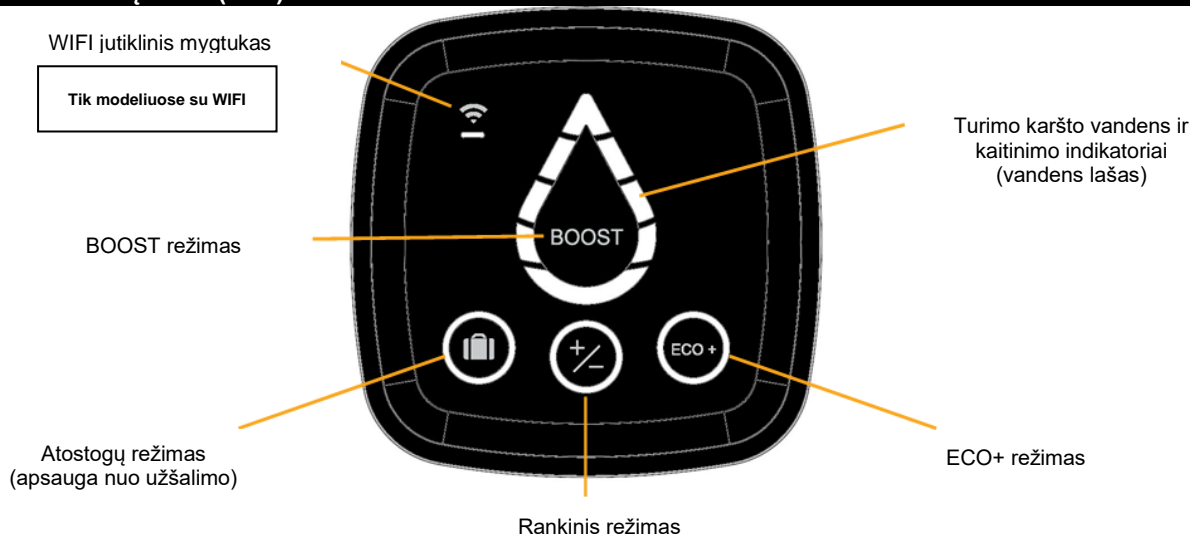

- **NEKADA NEJUNKITE VANDENS ŠILDYTUVO, KAI JAME NĖRA VANDENS:** modeliai su elektriniu kaitinimo elementu neišvengiamai bus sugadinti.
- Visiškai pripildykite rezervuarą. Prieš įjungdami maitinimą, atidarykite karšto vandens čiaupus ir ištuštinkite vamzdžius, kad pašalintumėte orą.
- Patikrinkite, ar gerai priveržti vamzdžiai ir jungės sandariklis po plastikiniu gaubtu. Jei sunkiasi vanduo, šiek tiek priveržkite. Patikrinkite hidraulinių komponentų ir apsauginio vožtuvo veikimą.
- Įjunkite maitinimą. Po 15–30 minučių (atsižvelgiant į prietaiso talpą) vanduo turėtų pradėti lašėti iš išleidimo angos. Tai vyksta dėl vandens plėtimosi ir yra normalu. Patikrinkite, ar nėra nuotėkio per jungtis ir sandariklius. Šildymo metu, atsižvelgiant į vandens kokybę, karšto vandens rezervuarai gali skleisti burbuliavimo triukšmą. Šis triukšmas yra įprastas ir jis nereiškia įrenginio gedimo.

**Jei iš išleidimo angos ar atidarius čiaupą nepertraukiamai išleidžiami garai ar karštas vanduo, nedelsdami išjunkite vandens šildytuvo maitinimą ir kreipkitės į specialistą.**

## 6. VALDYMO SAŠAJA (HMI)



- **PASTABA.** Jei prietaisas neaktyvus 60 sekundžių, vandens lašo formos LED indikatoriai HMI sąsajoje išsijungia ir ima mirksėti apskritimas apie pasirinktą režimą (ir apie „WIFI“ indikatorį, jei gaminyje prijungtas). Vandens lašo indikacija vėl bus aktyvinta paspaudus mygtuką arba jei įrenginys ims šildyti.

Indikatoriai	Indikatoriaus būseną	Reikšmė
	Dega	Aktyvintas atostogų režimas: Vandens šildytuvas yra apsaugotas nuo užšalimo (7 °C). BOOST funkcija išjungta.
	Dega	Pasirinktas rankinis režimas: Norėdami nustatyti karšto vandens temperatūrą, lieskite mygtukus, kol norimas lygis bus pasirinktas vandens LED lašo indikatoriuje (yra 5 lygiai).
	Dega	Ijungtas ECO+ režimas, šildytuvas pradeda analizuoti vandens suvartojimą, kad prisitaikytų prie naudotojų poreikių, sutaupytų energijos ir nesukeltų nepatogumų.
	Vandens lašo segmentai užsidega vienas po kito	BOOST funkcija įjungiama trumpu paspaudimu. Aktyvintus BOOST režimą, nustatomas maksimalus šildymo temperatūros lygis 1 valandai. Kai šildymas baigtas, įranga grįš į režimą, kuris buvo pasirinktas prieš įjungiant BOOST režimą.
	Mirksi	Vandens šildytuvas siejamas. <span style="float: right; border: 1px solid black; padding: 2px;">Tik modeliuose su WIFI</span>
	Dega	Susietas vandens šildytuvas prijungtas. <span style="float: right; border: 1px solid black; padding: 2px;">Tik modeliuose su WIFI</span>
	Dega	Įrenginys vandens nešildo. Šviečiantys segmentai rodo esamą karšto vandens kiekį.
	Mirksi	Įrenginys šildo vandenį, kad pasiektų reikiamą lygį. Pastoviai šviečiantys segmentai rodo esamą karšto vandens kiekį.
	Viršutinis segmentas šviečia oranžine spalva	Įrenginys veikia netinkamai. Peržiūrėkite toliau pateiktą klaidų kodų sąrašą arba susisiekite su priežiūros tarnyba

## Jungiamumas

Tik modeliuose su WIFI

- Jei jūsų prietaisas turi „Wi-Fi“ piktogramą , jį galima valdyti išmaniuoju telefonu ar planšetiniu kompiuteriu.
- Tam jums prireiks šių dalykų:
- interneto maršruto parinktuvo arba prieigos mazgo;
- su IOS ir „Android“ operacinėmis sistemomis suderinamos programėlės



Cozytouch



- Įdiegę programėlę, turėkite po ranka savo interneto prieigos prisijungimo vardą ir slaptažodį ir atverkite programėlę *Cozytouch*. Pažingsniui vadovaukitės instrukcijomis, kurios padės jums susikurti paskyrą ir susieti prietaisą.
- Procedūros pabaigoje (kaip nurodyta programėlės diegimo procedūroje) pasitikrinkite savo elektroninio pašto, kurį nurodėte, dėžutę, kad aktyvintumėte savo naudotojo paskyrą. Dabar galite prisijungti ir naudotis mūsų paslaugomis.

**SVARBU.** vykstant susiejimui:

- pasirūpinkite, kad jūsų išmanusis telefonas ar planšetinis kompiuteris būtų netoli šildytuvo.
- Jūsų šildytuvas keletą kartų pyptelės (tai įprastas veikimas)

**PASTABA.** Vietoje, kurioje įrengėte šildytuvą, „Wifi“ signalas turi būti pakankamas.

### **ATITIKTIES DEKLARACIJA – DIREKTYVA DĖL RADIJO RYŠIO ĮRENGINIŲ 2014/53/ES**

ECET pareiškia, kad toliau nurodyta įranga atitinka pagrindinius Direktyvos dėl radijo ryšio įrenginių 2014/53/ES reikalavimus.

Išsamią šio prietaiso ES deklaraciją galite gauti pateikę prašymą mūsų techninės priežiūros skyriui (žr. adresą ir kontaktinius duomenis instrukcijos pabaigoje).

**Pavadinimas:** „D400 Successor“ ant sienos montuojamas elektrinis vandens šildytuvas

**Modeliai:** 50, 75, 95 l

#### **Specifiniai įspėjimai:**

**Siųstuvo-imituvo naudojamos radijo dažnių juostos:** WIFI 2.4 G: 2400 MHz–2483,5 MHz

**Didžiausia radijo dažnio galia:** <20 dBm

**2 klasės radijo įrenginiai:** gali būti išleisti į rinką ir naudojami be apribojimų

**Radio ryšio diapazonas:** nuo 100 iki 300 metrų atviroje vietoje kinta, atsižvelgiant į susijusią įrangą (diapazonas gali kisti atsižvelgiant į įrengimo sąlygas ir elektromagnetinę aplinką).

**Atitiktį radijo ryšio ir elektromagnetinio suderinamumo standartams patikrino notifikuoti įstaiga:**

„SGS Fimko Ltd“, Helsinkis, Suomija

### **7. TECHNINĖ PRIEŽIŪRA**

- **Prieš nuimdami plastikinį gaubtą, įsitikinkite, jog išjungtas maitinimas, kad išvengtumėte sužeidimų ar elektros smūgio. Namie atliekamą techninę priežiūrą turi atlikti naudotojas.** Kiekvieną mėnesį panaudokite apsauginį įtaisą, kad jis neužkalkėtų, ir patikrinkite, ar jis nėra užblokuotas. Neatliekant šios techninės priežiūros procedūros prietaisas gali būti sugadintas ir garantija nebus taikoma. **Techninė priežiūra atlieka kvalifikuoti darbuotojai A:** Kalkių šalinimas: kalkių nuosėdų (nešvarumų) šalinimas. Nekrapštykite ir nebandykite numušti prie sienelių prilipusių kalkių, kad nepažeistumėte dangos. Nepamirškite pakeisti sandariklio ir surinkti prietaiso, patikrinkite, ar nėra vandens nuotėkio po pirmojo pašildymo. **B:** Jei prietaisams naudojamas magnio anodas, keiskite magnio anodą kas dvejus metus arba kai jo skersmuo bus mažesnis nei 10 mm. **C:** Apvalkale esančio kaitinimo elemento keitimas apima vandens šildytuvo ištuštinimą ir sandariklio keitimą. Surinkite kaitinimo elementą, pakankamai priveržkite veržles (kryžminis veržimas), patikrinkite, ar nėra nuotėkio po

pirmojo pašildymo, ir prireikus priveržkite dar kartą. **D: Drenažas:** Išjunkite maitinimą ir šalto vandens tiekimą, atidarykite karšto vandens čiaupus ir apsauginio įtaiso išleidimo vožtuvą. Jei šildytuvą įrengtas po kriaukle, norėdami ištuštinti, atjunkite hidraulinius vamzdelius ir ištuštinkite.

- **Keičiamos dalys: termostatas, tarpiklis, šildytuvai, magnio anodas, kabelis, gaubtas, lemputė ir jungiklis. Garantija galioja tik naudojant originalias gamintojo tiekiamas atsargines dalis. PATARIMAS NAUDOTOJUI.** Jei vanduo yra kietas, t. y. TH > 20 ° f (>200 milijonų dalių), rekomenduojama minkštinti vandenį. Jei naudojamas vandens minkštiklis, likęs vandens kietumas turi būti didesnis nei 15 ° f. Ilgesnio prietaiso nenaudojimo atvejais, ypač žiemą, ištuštinkite prietaisą, o paskui atlikite paleidimo procedūras.

## 8. GARANTIJA (LT)

- Vandens šildytuvai turi būti sumontuoti, eksploatuojami ir prižiūrimi laikantis geriausios praktikos ir įrengimo šalyje galiojančių standartų bei šiame vadove pateikiamų nurodymų. **Europos Sąjungoje** šiam įrenginiui galioja teisiškai vartotojams taikoma garantija, kurią užtikrina 1999/44/EB direktyva, ši garantija galioja nuo prekių pristatymo naudotojui dienos. Be to, pagal teisinius garantijos aktus kai kuriems gaminiams suteikiama papildoma garantija, kuri apsiriboja nemokamu rezervuaro ir komponentų pakeitimu, jei juose aptinkama defektų, **neįtraukiant keitimo ir transportavimo išlaidų.** Žiūrėkite žemiau pateiktą lentelę. Šis garantija neturi įtakos jokioms teisėms, kurias jums suteikia įstatymais numatytos garantijos. Tai taikoma gaminio įsigijimo šalyje, jei jis sumontuotas toje pačioje teritorijoje. Apie visus pažeidimus prieš atliekant garantinius keitimus būtina pranešti įgaliotajai tarnybai ir paprašius pateikti įrenginį draudimo ekspertams bei gamintojui.

	„Genius“	„Genius Steatite“ / „Genius Steatite WiFi“ / „Ceramics Digital“	„Ceramics Connect“
Teisinė garantija	2 metai	2 metai	2 metai
Papildoma komercinė garantija rezervuarams ir šildymo elemento emaliui	+1 metai	+3 metai	+5 metai

- **Išimty:** Susidėvinčios dalys: magnio anodai... Įranga, kuri nėra pasiekama (sudėtinga prieiga remontui, priežiūrai arba įvertinimui). Įrenginiai, veikiami neįprastų aplinkos sąlygų: užšalimas, lauko oro sąlygos, vanduo su netinkamomis cheminėmis savybėmis, neatitinkančiomis geriamojo vandens kriterijų, elektros tinklas su įtampos šuoliais. Įranga sumontuota nesilaikant įrengimo šalyje galiojančių standartų: neįrengtas arba netinkamas saugos įrenginys, neįprasta korozija dėl neteisingų hidraulinių jungčių (geležies / vario sąlytis), neteisingas įžeminimas, netinkamas kabelio storis, nesilaikoma šiose instrukcijose pateikiamų sujungimo brėžinių. Įranga neprižiūrima pagal šias instrukcijas. Įrangos remontas ar dalių keitimas nebuvo atliktas už garantinį remontą atsakingos įmonės ar jos įgaliotųjų asmenų. Komponentų keitimas nepratęsia įrenginio garantinio laikotarpio. Garantija taikoma gaminiams, kuriuose aptiktus defektus įvertino už garantinį remontą atsakinga įmonė. Pareikalavus būtina pateikti gaminius šiai įmonei.

- Norėdami pareikšti pretenziją dėl garantijos, **kreipkitės į savo montuotoją arba prekybos atstovą.** Jei reikia, kreipkitės į: „ATL International“ tel. (+33)146836000, faks. (+33)146836001, 2 allée Suzanne Penillault-Crapez 94110 Arcueil (Prancūzija), Tel. 0080038713858 (Belgija), kurie jums nurodys, ką daryti.

Tipas / nuoroda:		PREKYBOS ATSTOVO SPAUDAS
Serijos numeris:		
Kliento vardas, pavardė ir adresas:		

**BRĪDINĀJUMI.** Šo iekārtu nav paredzēts lietot personām (tostarp bērniem) ar fiziskās, uztveres vai garīgās attīstības traucējumiem vai personām ar nepietiekamu pieredzi vai zināšanām, ja vien tās pienācīgi neuzrauga vai par iekārtas lietošanu neapmāca par iekārtas drošību atbildīgā persona. Bērni ir jāuzrauga, lai tie nespēlētos ar iekārtu. Šo iekārtu drīkst lietot bērni, kas nav jaunāki par 8 gadiem un cilvēki ar ierobežotām fiziskajām, uztveres vai garīgajām spējām vai bez pieredzes un zināšanām, ja viņi tiek pienācīgi uzraudzīti vai ja tiek sniegti norādījumi par drošu iekārtas lietošanu un tiek ņemti vērā riski. Bērni nedrīkst spēlēt ar iekārtu. Bērni nedrīkst veikt tīrīšanu un apkopi bez uzraudzības.

## UZSTĀDĪŠANA

11. **UZMANĪBU!!** smagi priekšmeti – rīkojieties, ievērojot piesardzību.
  - 11.1 Uzstādiet iekārtu telpā, kas nodrošināta pret salu. Ja iekārta tiek bojāta, jo veiktas izmaiņas drošības ierīcē, uz iekārtu vairs neattiecas garantija.
  - 11.2 Pārlicinieties, ka siena, uz kuras tiek uzstādīta iekārta, spēj izturēt iekārtas svaru, kad tā ir piepildīta ar ūdeni.
  - 11.3 Ja iekārta jāuzstāda telpā, kurā vides temperatūra pastāvīgi ir augstāka par 35 °C, nodrošiniet pareizu telpas ventilāciju.
  - 11.4 Uzstādot iekārtu vannasistabā, neuzstādiet iekārtu zonās V0, V1 un V2 (skatīt ❶ att., 3. lpp.). Ja nav pietiekami daudz vietas, iekārtu var uzstādīt zonā V2 vai augstākajā iespējamajā zonā V1 horizontālajiem modeļiem.

- 11.5 Novietojiet iekārtu tur, kur tai var piekļūt.
- 11.6 Skatiet uzstādīšanas attēlus 1 un 2.
- 11.7 Vertikālā pie sienas stiprināmā ūdens sildītāja uzstādīšana: lai nākotnē sildelementa nomainīšana būtu viegla, atstājiet brīvu vietu (300 mm līdz 100 litriem un 480 mm lielākiem tilpumiem) zem ierīces caurulēm.
- 11.8 Lai pareizi uzstādītu iekārtu, nepieciešamā brīvā vieta ir norādīta 1 attēlā.
- 11.9 Ja ierīce tiek uzstādīta piekaramajos griestos, bēniņos vai virs dzīvojamajām telpām, zem ūdens sildītāja obligāti jāuzstāda ūdens uztvērējs. Nepieciešama notecināšanas ierīce, kas savienota ar notekūdeņu sistēmu.
- 11.10 Šis izstrādājums ir paredzēts lietošanai maksimāli 2000 m augstumā virs jūras līmeņa.
- 11.11 Šis ūdens sildītājs ir aprīkots ar termostatu un tā darba temperatūra, kas ir augstāka par 60 °C maksimālajā pozīcijā, spēj samazināt leģionellu baktēriju vairošanos tvertnē.

**UZMANĪBU!!** Ūdens, kas ir karstāks par 50 °C, var radīt tūlītējus apdegumus. Pārbaudiet ūdens temperatūru pirms mazgājaties dušā vai vannā.

## **HIDRAULISKAIS SAVIENOJUMS**

- 11.12 Jāuzstāda jauna drošības ierīce, kas atbilst spēkā esošajiem standartiem (Eiropā – EN 1487), ar 0,8 MPa (8 bāru) spiedienu un 1/2 collas diametru. Drošības vārsts jāaizsargā pret sasalšanu.
- 11.13 Regulāri jādarbina pārspiediena vārsta notekierīce, lai iztīrītu no tās kaļķakmens nosēdumus un pārbaudītu, vai tā nav nosprostojusies.

- 11.14 Ja ūdens padeves spiediens pārsniedz 0,5 MPa (5 bar) nepieciešams un uz galvenās padeves caurules jāuzstāda spiediena reduktors (nav iekļauts komplektā).
- 11.15 Savienojiet drošības ierīci ar izplūdes cauruli, kas atrodas nenoslēgtā un no sasalšanas aizsargātā vidē, kā arī kas novietota ar atvērto galu slīpi uz leju, lai notecinātu sasilšanas rezultātā izpletušos ūdeni vai ļautu notecināt ūdens sildītājā esošo ūdeni.
- 11.16 Darba spiediens siltummaiņa kontūrā nedrīkst pārsniegt 0,3 MPa (3 bar), tā temperatūra nedrīkst pārsniegt 100 °C.
- 11.17 **NOTEICINĀŠANA:** izslēdziet strāvas un aukstā ūdens padevi, atveriet karstā ūdens krānus, tad izmantojiet drošības ierīces notekvārstu.  
**PIEZĪME.** ūdens sildītājiem zem izlietnēm, atvienojiet hidraulisko iekārtu un apgrieziet to otrādi, lai notecinātu.

## **ELEKTRISKAIS SAVIENOJUMS**

- 11.18 Lai nepieļautu savainojumu vai strāvas trieciena risku, pirms pārsega noņemšanas obligāti atvienojiet elektroenerģijas padevi.
- 11.19 Instalācijā pirms iekārtas ir jāuzstāda bipolāra atvienošanas ierīce (drošinātājs, jaudas slēdzis) kas atbilst vietējiem spēkā esošajiem noteikumiem attiecībā uz elektroinstalāciju (30 mA noplūdstrāvas aizsargslēdzis).
- 11.20 Ja kabelis ir bojāts, tas jānomaina ar kabeli vai īpašu komplektu, ko piedāvā ražotājs vai pēcpārdošanas apkalpošana.

- 11.21 Ja elektroenerģijas padeves kabelis ir bojāts, tas jāaizstāj ražotājam, pēcpārdošanas apkalpošanai vai vienlīdz kvalificētam speciālistam, lai novērstu jebkādu bīstamību.
- 11.22 Modeļi šķērsgriezumā: skatīt vadojuma shēmas ④ un ⑤ att., 3. lpp.
- 11.23 Zemējums ir obligāts. Šim mērķim paredzētas speciālas marķētas spaiļes  .
- 11.24 Izstrādājumi ar bateriju: pastāv eksplozijas risks, ka bateriju aizstāj ar neatbilstošu bateriju. Izmetiet izlietotās baterijas saskaņā ar vietējiem noteikumiem.
- 11.25 Šīs ierīces lietotāja rokasgrāmata pieejama pie pēcpārdošanas apkalpošanas.
- 11.26 Šīs iekārtas atbilst direktīvām 2014/30/ES par elektromagnētisko saderību, 2014/35/ES par zemspriegumu, 2015/863/ES un 2017/2102/ES par ROHS, un 2013/814/ES, kas papildina direktīvu 2009/125/EK par ekodizainu.



## 2. UZSTĀDĪŠANA

- Sk. atbilstošās shēmas 1. un 2. lpp. (sk. tabulu labajā pusē):
- Pārļiecinieties, vai zem caurulēm ir atstāti 300 mm brīvas vietas sildelementa nomainas vajadzībām.

Diametrs	Uzstādīšana vertikāli
Ø445 / Ø433	Sk. 1 un 2 att.

## 3. HIDRAULISKAIS SAVIENOJUMS

- Pirms hidrauliskā savienojuma izveides jāiztīra padeves cauruļvadi. Savienojumam ar karstā ūdens izvadu jāizmanto čuguna vai tērauda uzmava vai dielektriskais savienotājs, lai tādējādi izvairītos no caurules (tieša dzelzs/vara kontakta izraisītas) korozijas. Misiņa savienotājelementu izmantošana ir aizliegta.

**UZSTĀDĪŠANA ZEM SPIEDIENA:** Sk. 3 att., 2. lpp. Uz ūdens sildītāja aukstā ūdens caurules vienmēr uzstādiat jaunu drošības ierīci.

- **Uzsildīšanas laikā pie vārsta var veidoties ūdens lāses, neaizkavējiet pilēšanu.** Drošības ierīce, ja tā tiek piegādāta, neatbilst uzstādīšanas kritērijiem Francijas teritorijā (kontinentālajā teritorijā un aizjūras teritorijās), nelietojiet to.

## 4. ELEKTRISKAIS SAVIENOJUMS

- Sk. atbilstošās shēmas 3. lpp. (sk. 4 un 5 att.).
- Ūdens sildītāju var pievienot un lietot tikai 230 V vai 220–240 V maiņstrāvas tīklā saskaņā ar ierīces datu plāksnīti. Pievienojiet sildītāju, lietojot stingru kabeli ar 2,5 mm<sup>2</sup> vadu šķērs griezumam. Izmantojiet standartizētus kanālus (stingras vai lokanas elektroinstalācijas caurules) līdz pat kalibrēta korpusa vākam.
- Tieši savienojiet ierīces ar kabeli vai kontaktdakšu. (Aizliegts Francijas teritorijā)
- Vienmēr pievienojiet kabeļa zemējumvadu zemējuma dzīslai vai pievienojiet zemējumvadu pie atbilstošās spaiļes, kas apzīmēta ar simbolu ⊕. Šis savienojums ir obligāts drošības apsvērumu dēļ. Zaļi dzeltenajai zemējuma dzīslai jābūt garākai par fāžu dzīslām. Instalācijā pirms ierīces jābūt uzstādītai bipolārai izslēgšanas ierīcei (drošinātājam, jaudas slēdzim ar vismaz 3 mm kontaktspraugu). Ja HIDRAULISKIE savienojumi atrodas izolētā materiālā, elektriskās ķēdes jāaizsargā ar vietējām prasībām pielāgotu 30 mA noplūdstrāvas aizsargslēdzi.
- **Termoslēdzis:** Visi izstrādājumi ir aprīkoti ar termostatu, ieskaitot termoslēdzi ar manuālu atiestatīšanu, kas pārkaršanas gadījumā pārtrauc elektrības padevi. Gadījumā, ja ir nostrādājusi drošības ierīce **A**. Pirms jebkādu darbību veikšanas pārtrauciet elektrības padevi. **B**. Noņemiet plastmasas vāku. **C**. Pārbaudiet elektrisko savienojumu. **D**. Atiestatiet drošības ierīci. Atkārtotas nostrādes gadījumā nomainiet termostatu. Nekad neapejiet drošības vai regulēšanas termostatu. Pievienojiet strāvas avotu tikai kontaktligzdām vai termostata ieejai.

## 5. IESLĒGŠANA







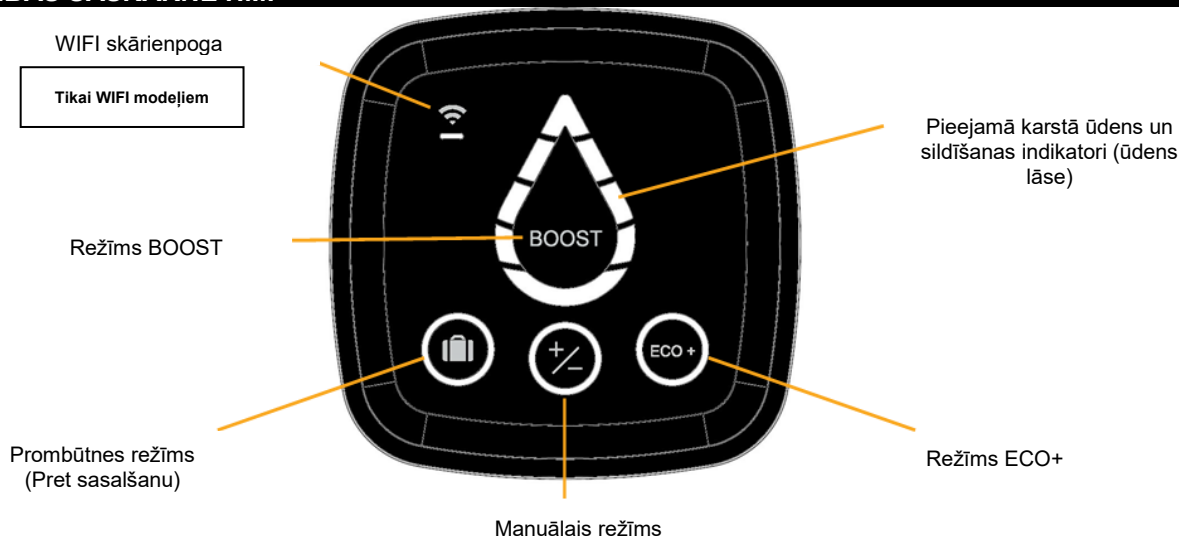

- **NEKAD NEDARBINIET ŪDENS SILDĪTĀJU BEZ ŪDENS:** Modeļi ar elektrisko sildelementu noteikti tiks sabojāti.
- Pilnībā piepildiet tvertni. Pirms elektroenerģijas padeves ieslēgšanas atveriet karstā ūdens krānus, iztecīniet caurules, lai izlaistu gaisu.
- Pārbaudiet cauruļu un atloku blīvējuma hermētiskumu zem plastmasas vāka. Noplūdes gadījumā mēreni pievelciet. Pārbaudiet hidraulisko komponentu un drošības vārsta darbību.
- Ieslēdziet elektroenerģijas padevi. Pēc 15–30 minūtēm atkarībā no ierīces jaudas no drenāžas caurules jāsāk pilēt ūdenim. Tā ir normāla parādība un notiek ūdens izplešanās dēļ. Pārbaudiet, vai savienojumos un blīvējumā nav radusies noplūde. Sildīšanas laikā un atbilstoši ūdens kvalitātei karstā ūdens tvertnes var radīt burbuļojošu troksni. Šāds troksnis ir normāla parādība un neliecina par ierīces defektiem.

**Ja no drenāžas caurules vai atverot krānu novērojat nepārtrauktu tvaika vai karstā ūdens izplūdi, nekavējoties izslēdziet elektroenerģijas padevi ūdens sildītājam un sazinieties ar speciālistu.**

## 6. VADĪBAS SASKARNE HMI



- **IEVĒROJIET!** Ja ierīce ir bijusi neaktīva 60 sekundes, ūdens lāses formas LED indikatori nodziest, un saskarnē HMI ap izvēlēto režīmu sāk mirgot aplis (kā arī WIFI LED indikators, ja izstrādājums ir pievienots bezvadu tīklam). Ūdens lāses formas indikators atkal tiks aktivizēts, ja nospiedīsiet kādu pogu vai iekārta veiks sildīšanu.

Indikatori	Indikatora statuss	Nozīme
	ieslēgts	Aktivizēts prombūtnes režīms: ūdens sildītājs ir aizsargāts pret sasaldšanu (7 °C). Funkcija BOOST ir deaktivizēta.
	ieslēgts	Atlasīts manuālais režīms: lai iestatītu karstā ūdens temperatūru, pieskarieties pogām, līdz ūdens lāses formas LED indikatori attēlo vajadzīgo līmeni (pieejami 5 līmeņi).
	ieslēgts	Aktivizēts režīms ECO+; ūdens sildītājs sāk mērīt patēriņu, lai pielāgotos lietotāja vajadzībām un taupītu enerģiju, vienlaikus nodrošinot komfortu.
	Ūdens lāses formas segmenti iedegas viens pēc otra	Funkciju BOOST aktivizē, īsi nospiežot pogu. Aktivizējot režīmu BOOST, uz 1 stundu tiek iestatīts maksimālās sildīšanas temperatūras līmenis. Sildīšanas beigās ierīce pārslēdzas atpakaļ uz režīmu, kurā bija iestatīta pirms režīma BOOST aktivizēšanas.
	Mirgošana	Notiek ūdens sildītāja savienošana pāri. <span style="float: right; border: 1px solid black; padding: 2px;">Tikai WIFI modeļiem</span>
	ieslēgts	Pārī savienotais ūdens sildītājs ir pievienots. <span style="float: right; border: 1px solid black; padding: 2px;">Tikai WIFI modeļiem</span>
	ieslēgts	Ierīce nesilda ūdeni. Degošie segmenti rāda pieejamā karstā ūdens daudzumu.
	Mirgošana	Ierīce silda ūdeni, lai sasniegtu nepieciešamo līmeni. Nepārtraukti degošie segmenti rāda pieejamā karstā ūdens daudzumu.
	Augšējais segments deg oranžā krāsā	Ierīces darbībā ir radušies traucējumi. Skatiet tālāk norādīto kļūdu kodu sarakstu vai sazinieties ar pēcpārdošanas nodaļu

## Savienojamība

Tikai WIFI modeļiem

- Ja uz jūsu ierīces ir Wi-Fi piktogramma , tās darbību var vadīt, izmantojot viedtālruni vai planšetdatoru.
- Lai to varētu izdarīt, ir nepieciešami šādi piederumi:
- interneta maršrutētājs vai centrmezgls;

- lietotne Cozytouch , saderīga ar iOS un Android.



- Pēc lietotnes instalēšanas sagatavojiet interneta maršrutētāja ID un paroli un atveriet lietotni *Cozytouch*. Izpildiet visas pakāpeniskās darbības, lai izveidotu savu kontu, un pēc tam savienojiet ierīci pāri.
- Kad tas ir izdarīts (kā aprakstīts lietotnes instalēšanas aprakstā), pārbaudiet reģistrācijai izmantotā e-pasta iesūtīti, lai aktivizētu savu lietotāja kontu. Pēc tam varat pieteikties sistēmā un izmantot visus mūsu pakalpojumus.

### SVARĪGI! Pārī savienošanas laikā:

- viedtālruni (vai planšetdatoru) turiet ūdens sildītāja tuvumā.
- No izstrādājuma vairākas reizes atskanēs skaņas signāls (tā ir normāla parādība).

**PIEZĪME.** Izstrādājuma uzstādīšanas vietā ir jābūt pietiekami spēcīgam Wi-Fi signālam.

### ATBILSTĪBAS DEKLARĀCIJA — RID DIREKTĪVA 2014/53/ES (Radioiekārtu direktīva)

ECET apliecina, ka tālāk minētais aprīkojums atbilst Radioiekārtu direktīvas 2014/53/ES noteiktajām prasībām. Pilna ES atbilstības deklarācija šim aprīkojumam ir arī pieejama pēc pieprasījuma no mūsu pēcpārdošanas nodaļas (sk. informāciju un adresi šīs rokasgrāmatas beigās).

**Apzīmējums:** D400 Successor, pie sienas montējams elektriskais ūdens sildītājs

**Modeļi:** 50, 75, 95 l

#### Īpaši brīdinājumi.

**Raiduztvērēja izmantoto radio frekvenču diapazoni:** Wi-Fi 2.4G: no 2400 MHz līdz 2483,5 MHz

**Maksimālā radio frekvenču jauda:** <20 dBm

**2. klases aprīkojums:** drīkst tīrīt un lietot bez ierobežojumiem.

**Radiosignāla sasniedzamības rādiuss:** no 100 līdz 300 metriem atklātā vietā, atkarīgs no saistītā aprīkojuma (sasniedzamības rādiusu var ietekmēt uzstādīšanas apstākļi un elektromagnētiskā vide).

**Atbilstību radio un elektromagnētiskās saderības standartiem ir pārbaudījusi šāda pilnvarotā iestāde:**

SGS Fimko Ltd, Helsinki, Somija

### 7. APKOPE

- Lai novērstu risku gūt traumas vai saņemt elektrotriecienu, pirms plastmasas vāciņa noņemšanas pārliecinieties, vai ir izslēgta elektroenerģijas padeve. **Apkope mājas apstākļos** jāveic lietotājam. Drošības ierīci darbiniet katru mēnesi, lai nepieļautu katlakmens veidošanos un pārbaudītu, vai tā nav aizsērējusi. Šīs tehniskās apkopes neveikšana var izraisīt bojājumus un garantijas zaudēšanu. **Apkope, ko veic kvalificēti speciālisti A.** Katlakmens veidošanās: noņemiet katlakmeni, kas nogulsņējis kā dubļi. Lai nesabojātu pārklājumu, neskrāpējiet un nesitiet pa pie sienām pielīpušo katlakmeni. Neaizmirstiet nomainīt blīvējumu un samontēt iekārtu, pēc pirmās uzsildīšanas reizes pārbaudiet, vai nav ūdens noplūdes. **B.** Ierīcēs ar magnija anodu magnija anods jānomaina ik pēc diviem gadiem vai tiklīdz anoda diametrs ir kļuvis mazāks par 10 mm. **C.** Apvalkotā sildelementa nomainīšana ietver ūdens sildītāja iztukšošanu un blīvējuma nomainīšanu. No jauna samontējiet sildelementu, samērīgi (krusteniski) pievelkot uzgriežņus, pēc pirmās uzsildīšanas reizes pārbaudiet, vai nav noplūdes, un, ja nepieciešams, vēlreiz pievelciet. **D.** Notecināšana. Izslēdziet elektroenerģiju un

aukstā ūdens padevi. Atveriet karstā ūdens krānus un drošības ierīces drenāžas vārstu. Ūdens sildītājam, kas atrodas zem izlietnes, atvienojiet hidrauliskās caurules un turpiniet iztukšošanu.

- **Nomaināmās daļas: termostats, starpliņa, sildītājs, magnija anods, kabelis, vāks, apgaismojums un slēdzis. Garantija ir atkarīga no ražotāja oriģinālo rezerves daļu izmantošanas. PADOMS LIETOTĀJAM.** Ja ūdens cietība TH pārsniedz 20° f (> 200 ppm), ieteicams ūdeni mīkstināt. Ūdens mīkstinātāja izmantošanas gadījumā atlikušajai ūdens cietībai jābūt lielākai par 15° f. Ilgākas prombūtnes gadījumā un it īpaši ziemā iztukšojiet ierīci un pēc tam ievērojiet ierīces ieslēgšanas instrukcijas.

## 8. GARANTĪJA (LV)

- Ūdens sildītāja uzstādīšana, ekspluatācija un apkope ir jāveic atbilstoši tehniskās attīstības līmenim, kā arī saskaņā ar uzstādīšanas valstī spēkā esošajiem standartiem un šajā rokasgrāmatā sniegtajiem norādījumiem. **Eiropas Savienībā** uz šo ierīci attiecas likumā noteiktā patērētāju garantija, kas paredzēta Direktīvā 1999/44/EK; šī garantija ir spēkā, sākot ar dienu, kurā prece piegādāta patērētājam. Papildus likumā paredzētajai garantijai dažiem izstrādājumiem ir pieejama papildu garantija, kas ietver par bojātu atzītas tvertnes un komponentu bezmaksas nomaiņu, **izņemot izdevumus par nomaiņu un piegādi**. Skatiet tālāk norādīto tabulu. Šī garantija neietekmē jūsu likumā noteiktās garantijas sniegtās tiesības. Tā ir spēkā izstrādājuma iegādes valstī ar nosacījumu, ka arī uzstādīšana ir veikta tajā pašā teritorijā. Pirms nomaiņas atbilstoši garantijai par jebkādiem bojājumiem ir jāinformē piegādātājs, un ierīcei jābūt pieejamai apdrošināšanas ekspertiem un ražotājam.

	Genius	Genius Steatite / Genius Steatite WiFi / Ceramics Digital	Ceramics Connect
Likumā noteiktā garantija	2 gadi	2 gadi	2 gadi
Papildu komercgarantija tvertnēm un sildelementu emaljai	+1 gads	+3 gadi	+5 gadi

- **Izņēmumi** Dilstošās detaļas: magnija anodi ... Aprīkojums, kuram nav iespējams piekļūt (apgrūtināta piekļuve, lai veiktu remontu, apkopi vai novērtēšanu). Ierīces, kuras tiek lietotas nepieļaujamos vides apstākļos: salā, ārpus telpām, ar ūdeni, kura ķīmiskās īpašības neatbilst dzeramajam ūdenim, elektrotīklā ar sprieguma svārstībām. Aprīkojums uzstādīts, neievērojot uzstādīšanas valstī spēkā esošos standartus: nav vispār uzstādīta vai arī uzstādīta prasībām neatbilstoša drošības ierīce, pastiprināta korozija nepareizi izveidotu hidraulisko savienojumu (dzelzs/vara kontakta) dēļ, nepareizi izveidots zemējums, neatbilstoša diametra kabelis, šajā rokasgrāmatā iekļauto savienojumu shēmu neievērošana. Iekārtas apkopes neatbilstība šīs rokasgrāmatas norādījumiem. Iekārtas detaļu vai komponentu remonts vai nomaiņa nav veikta vai nav atļauta par garantiju atbildīgajā uzņēmumā. Komponenta nomaiņa nepagarina ierīces garantijas periodu. Garantija ir spēkā izstrādājumiem, kas ir bojāti un ko novērtējis par garantiju atbildīgais uzņēmums. Obligāti jānodrošina izstrādājumu pieejamība šim uzņēmumam.

- Lai iesniegtu garantijas prasību, **sazinieties ar uzstādītāju vai pārdevēju**. Ja nepieciešams, sazinieties ar: ATL International, tālr: (+33)146836000, fakss: (+33)146836001, 2 allée Suzanne Penillault-Crapez 94110 Arcueil (Francija), tālr: 0080038713858 (Beļģija), lai saņemtu informāciju par to, kā jārikojas.

Tips/atsauce:		PĀRDEVĒJA ZĪMOGS
Sērijas numurs:		
Klienta vārds, uzvārds un adrese:		

**WARNHINWEISE:** Das Gerät ist nicht dafür bestimmt, von Kindern und Personen mit eingeschränkten körperlichen, sensorischen oder geistigen Fähigkeiten benutzt zu werden. Das gleiche gilt für Personen mit mangelnder Erfahrung bzw. mangelnden Kenntnissen, es sei denn, sie werden von einer für ihre Sicherheit verantwortlichen Person beaufsichtigt oder haben von derselben im Vorfeld Anweisungen zum Gebrauch des Geräts erhalten. Kinder sind zu beaufsichtigen, damit sie nicht mit dem Gerät spielen. Dieses Gerät kann von mindestens 8 Jahre alten Kindern und Personen mit eingeschränkten körperlichen, sensorischen oder geistigen Fähigkeiten oder ohne vorherige Erfahrung oder Vorwissen benutzt werden, wenn sie angemessen beaufsichtigt werden oder wenn sie Anweisungen zur sicheren Verwendung des Gerätes erhalten haben und die Risiken berücksichtigt werden. Kinder dürfen nicht mit dem Gerät spielen. Die benutzerseitige Reinigung oder Wartung darf nicht durch unbeaufsichtigte Kinder durchgeführt werden.

## **INSTALLATION**

- 12. VORSICHT!** Schwere Produkte – mit Vorsicht handhaben.
- 12.1 Installieren Sie das Gerät in einem vor Frost geschützten Raum. Bei Beschädigung des Gerätes durch Eingriffe an der Sicherheitsvorrichtung besteht keine Garantie.
- 12.2 Stellen Sie sicher, dass die Wand, an der das Gerät montiert wird, das Gewicht des mit Wasser gefüllten Gerätes tragen kann.
- 12.3 Wenn das Gerät in einem Raum oder an einem Ort installiert werden soll, an dem die Umgebungstemperatur über 35 °C beträgt, stellen Sie sicher, dass der Raum ausreichend belüftet ist.

- 12.4 Bei Installation in einem Badezimmer, bringen Sie das Gerät nicht in den Bereichen V0, V1 und V2 an (siehe Abb. ①, S. 3). Wenn der Platz nicht ausreicht, kann es im Bereich V2 oder im Fall von horizontalen Modellen so hoch wie möglich im Bereich V1 montiert werden.
- 12.5 Installieren Sie das Gerät an einem zugänglichen Ort.
- 12.6 Beachten Sie die Montageabbildungen ① und ②.
- 12.7 Vertikale Installation an der Wand: Um den künftigen Austausch des Heizelements zu ermöglichen, lassen Sie einen Freiraum unter den Rohrenden des Gerätes (300 mm bis 100 Liter und 480 mm bei größeren Speichern).
- 12.8 Der für die korrekte Installation des Gerätes erforderliche Freiraum ist in Abbildung ① angegeben.
- 12.9 Es ist zwingend notwendig, eine Auffangwanne unter dem Warmwasserbereiter anzubringen, wenn dieser in einer Zwischendecke, im Dachboden oder über einem Wohnbereich montiert wird. Eine an das Abwassersystem angeschlossene Ablaufvorrichtung ist erforderlich.
- 12.10 Dieses Produkt ist für die Verwendung in einer maximalen Höhe von 2000 m geeignet
- 12.11 Dieser Warmwasserbereiter verfügt über einen Thermostat mit einer Betriebstemperatur über 60 °C in der maximalen Stellung, was die Begrenzung der Vermehrung von Legionellenbakterien im Speicher ermöglicht.
- ACHTUNG!** Wasser mit einer Temperatur über 50 °C kann sofortige und schwere Verbrühungen verursachen. Achten Sie vor dem Baden oder Duschen auf die Temperatur des Warmwassers.

## **WASSERANSCHLUSS**

- 12.12 Es muss eine neue Sicherheitsvorrichtung eingebaut werden, die den geltenden Normen entspricht (in Europa EN 1487), Druck 0,8 MPa (8 bar) und Durchmesser ½". Die Sicherheitsgruppe muss vor Frost geschützt werden.
- 12.13 Die Ablassvorrichtung des Druckbegrenzungsventils muss regelmäßig betätigt werden, um Kalkablagerungen zu entfernen und zu prüfen, dass sie nicht verstopft ist.
- 12.14 Wenn der Versorgungsdruck mehr als 0,5 MPa (5 bar) beträgt, ist ein Druckminderer (nicht im Lieferumfang enthalten) erforderlich, dieser muss in der Hauptversorgungsleitung installiert werden.
- 12.15 Schließen Sie die Sicherheitsgruppe an ein Abflussrohr an, das im Freien, in frostfreier Umgebung installiert wird. Dieses muss ein kontinuierliches Gefälle aufweisen, um das durch die Wärme ausgedehnte Wasser abzuleiten oder das Entleeren des Warmwasserbereiters zu ermöglichen.
- 12.16 Der Arbeitsdruck des Wärmetauscherkreises darf 0,3 MPa (3 bar) und seine Temperatur 100 °C nicht überschreiten.
- 12.17 **ENTLEERUNG:** Die Stromzufuhr und den Kaltwasserzufluss unterbrechen, die Warmwasserhähne öffnen und dann den Entleerungshahn der Sicherheitsgruppe betätigen.  
**HINWEIS:** Bei Untertischgeräten den Wasseranschluss trennen und das Gerät zum Entleeren auf den Kopf stellen.

## **ELEKTRISCHER ANSCHLUSS**

- 12.18 Um jegliches Verletzungs- oder Stromschlagrisiko zu vermeiden, vor dem Entfernen der Abdeckung die Stromversorgung unterbrechen.

- 12.19 Die Elektroinstallation muss vor dem Gerät über eine allpolige Abschaltvorrichtung (Trennschalter, Sicherung) verfügen, die den geltenden örtlichen Installationsvorschriften entspricht (30 mA Fehlerstromschutzeinrichtung).
- 12.20 Wenn das Kabel beschädigt ist, muss es durch ein beim Hersteller oder Kundendienst erhältliches Kabel oder spezielles Set ersetzt werden.
- 12.21 Wenn das Kabel beschädigt ist, muss es durch den Hersteller, dessen Kundendienst oder eine gleichermaßen qualifizierte Fachperson ersetzt werden, um jegliche Gefahren zu vermeiden.
- 12.22 Splitgeräte: Siehe Schaltpläne ④ und ⑤ S. 3.
- 12.23 Die Erdung ist obligatorisch. Zu diesem Zweck ist eine speziell gekennzeichnete Klemme vorgesehen  .
- 12.24 Produkte enthalten eine Batterie: Wenn die Batterie durch eine falsche Batterie ersetzt wird, besteht Explosionsgefahr! Entsorgen Sie gebrauchte Batterien gemäß den örtlichen Vorschriften.
- 12.25 Die Bedienanleitung für dieses Gerät ist beim Kundendienst erhältlich.
- 12.26 Diese Geräte entsprechen den Richtlinien 2014/30/EU über elektromagnetische Verträglichkeit, 2014/35/EU über Niederspannung, 2015/863/EU und 2017/2102/EU über ROHS und 2013/814/EU, welche die Richtlinie 2009/125/EG über Ökodesign ergänzt.

## 2. INSTALLATION

- Beachten Sie die entsprechenden Pläne S. 1 und 2 (siehe Tabelle rechts):
- Darauf achten, dass unter den Rohren ein Freiraum von 300 mm für den Austausch des Heizelements bleibt.

Durchmesser	Vertikale Installation
Ø445 / Ø433	Siehe Abb. ① und ②

## 3. WASSERANSCHLUSS

- Vor dem Wasseranschluss müssen die Zulaufleitungen gereinigt werden. Der Anschluss an den Warmwasserausgang muss mit einer Muffe aus Gusseisen oder Stahl oder einem dielektrischen Verbinder erfolgen, um Korrosion der Rohrleitung zu vermeiden (direkter Kontakt Eisen/Kupfer). Die Verwendung von Messingarmaturen ist nicht zulässig.

**UNTER DRUCK STEHENDE ANLAGE:** Siehe Abb. ③, S. 2. Stets eine neue Sicherheitsvorrichtung an der Kaltwasserleitung des Warmwasserbereiters anbringen.

- **Während des Aufheizens können am Ventil Wassertropfen austreten, die Tropfen nicht blockieren.** Die ggf. mitgelieferte Sicherheitseinrichtung erfüllt nicht die Kriterien für die Installation auf französischem Gebiet (Festland und Überseegebiete), verwenden Sie sie nicht.

## 4. ELEKTRISCHER ANSCHLUSS

- Beachten Sie die entsprechenden Pläne S. 3 (Siehe Abb. ④ und ⑤).
- Der Warmwasserbereiter kann entsprechend dem Typenschild des Geräts nur an AC 230V oder an AC 220-240V angeschlossen und betrieben werden. Das Heizgerät mit einem starren Kabel mit 2,5 mm<sup>2</sup> Leitern anschließen. Einen genormten Kanal (starrer oder flexibler Schlauch) bis zur kalibrierten Gehäuseabdeckung verwenden.
- Geräte direkt mit einem Kabel oder einem Stecker anschließen. (Auf französischem Gebiet nicht zulässig)
- Stets den Erdleiter des Kabels an die Erdungsleitung oder den Erdleiter an die entsprechende, mit dem Symbol ⊕ gekennzeichnete Klemme anschließen. Dieser Anschluss ist aus Sicherheitsgründen zwingend erforderlich. Die Erdungsleitung grün - gelb muss länger sein als die spannungsführenden Leitungen. Die Anlage muss dem Gerät vorgeschaltet mit einer bipolaren Abschaltvorrichtung (Sicherung mit Mindestkontaktabstand von 3 mm, Trennschalter) versehen sein. Bei HYDRAULISCHEN Anschlüssen in isoliertem Material müssen die Stromkreise durch einen 30-mA-Fehlerstromschutzschalter abgesichert werden, der den örtlichen Normen entspricht.
- **Thermischer Schutzschalter:** Alle Produkte sind mit einem Thermostat einschließlich eines thermischen Schutzschalters mit manueller Rückstellung ausgestattet, der im Falle einer Überhitzung die Stromzufuhr unterbricht. Wenn die Sicherung auslöst **A:** Vor jeglichem Eingriff die Stromzufuhr ausschalten. **B:** Die Kunststoffabdeckung abnehmen. **C:** Den elektrischen Anschluss prüfen. **D:** Die Sicherung zurücksetzen. Bei wiederholtem Auslösen den Thermostat austauschen. Niemals die Sicherung oder den Regelthermostat umgehen. Den Strom nur an den Buchsen oder am Thermostat-Eingang anschließen.

## 5. INBETRIEBNAHME

- **DEN WARMWASSERBEREITER NIEMALS OHNE WASSER EINSCHALTEN:** Modelle mit einem elektrischen Heizelement werden davon beschädigt.
- Behälter vollständig füllen. Vor dem Einschalten die Warmwasserhähne öffnen und die Leitungen entleeren, um die Luft abzulassen.
- Dichtheit der Schläuche und der Flanschdichtung unter der Kunststoffabdeckung prüfen. Bei Undichtigkeit mäßig anziehen. Die Funktion der Hydraulikkomponenten und des Sicherheitsventils überprüfen.
- Die Stromversorgung einschalten. Nach 15 bis 30 Minuten, abhängig von der Kapazität des Geräts, sollte Wasser aus dem Ablauf tropfen. Dies ist normal und auf die Ausdehnung des Wassers zurückzuführen. Anschluss auf Dichtheit prüfen und abdichten. Während des Aufheizens und je nach Wasserqualität können Warmwasserspeicher Plätschgeräusche erzeugen. Dieses Geräusch ist normal und deutet nicht auf einen Defekt des Geräts hin.





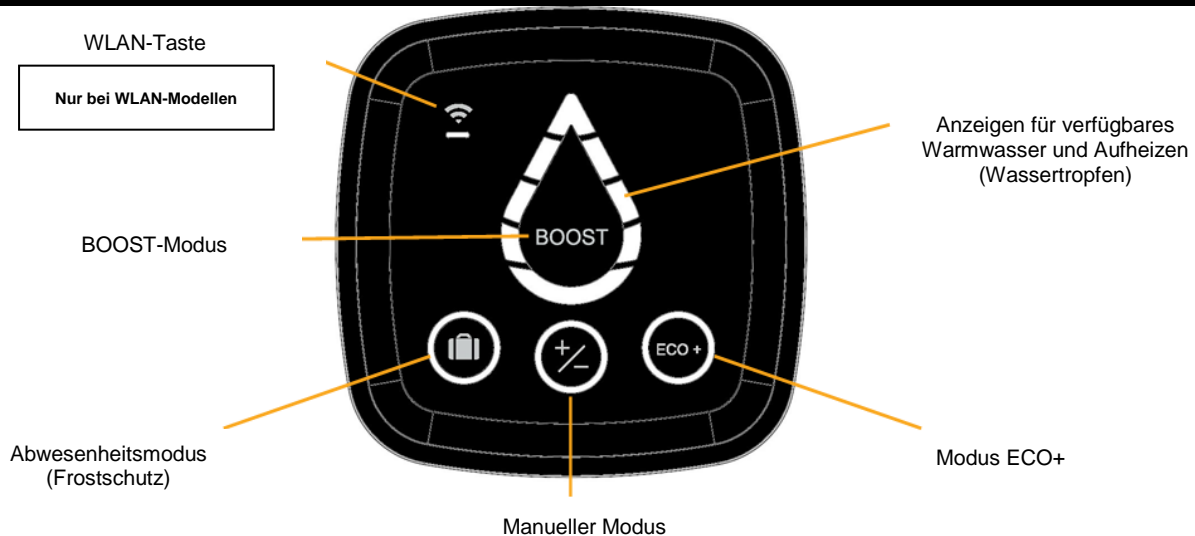



**Wenn Sie ein kontinuierliches Austreten von Dampf oder heißem Wasser aus dem Ablauf oder beim Öffnen eines Wasserhahns feststellen, schalten Sie sofort den Strom zum Warmwasserbereiter ab und wenden Sie sich an einen Fachmann.**

## 6. BEDIENOBERFLÄCHE HMI



- **HINWEIS:** Wenn das Gerät 60 Sekunden lang inaktiv ist, schalten an der Steuereinheit die LED-Anzeigen des Wassertropfens ab und der Kreis um den gewählten Modus (und die WLAN-LED, falls das Gerät vernetzt ist) beginnt zu blinken. Die Wassertropfen-Anzeige wird wieder eingeschaltet, wenn eine Taste betätigt wird oder wenn das Gerät heizt.



Anzeigen	Anzeigestatus	Bedeutung
	Leuchtet	Abwesenheitsmodus aktiviert: Hält den Warmwasserbereiter auf Frostschutz-Temperatur (7°C). Die BOOST-Funktion ist deaktiviert.
	Leuchtet	Manueller Modus ausgewählt: Zum Einstellen der Warmwassertemperatur die Tasten berühren, bis an den Wassertropfen-LEDs die gewünschte Stufe ausgewählt ist (5 Stufen verfügbar).
	Leuchtet	Modus ECO+ aktiviert: Der Warmwasserbereiter verfolgt den Verbrauch und stellt sich so auf den Bedarf des Benutzers ein. Dies ermöglicht die Einsparung von Energie unter Aufrechterhaltung des Komforts.
	Segmente des Wassertropfens leuchten nacheinander auf	Durch kurzes Drücken wird die BOOST-Funktion aktiviert. Durch Aktivieren des BOOST-Modus wird die Heiztemperatur für 1 Stunde auf den Maximalwert eingestellt. Nach dem Aufheizen kehrt das Gerät in den vor der Aktivierung des BOOST-Modus gewählten Modus zurück.
	Blinkt	Warmwasserbereiter wird zugeordnet. <span style="float: right; border: 1px solid black; padding: 2px;">Nur bei WLAN-Modellen</span>
	Leuchtet	Warmwasserbereiter korrekt zugeordnet. <span style="float: right; border: 1px solid black; padding: 2px;">Nur bei WLAN-Modellen</span>
	Leuchtet	Das Gerät erwärmt kein Wasser. Die leuchtenden Segmente zeigen die verfügbare Warmwassermenge an.
	Blinkt	Das Gerät erwärmt Wasser, um die gewünschte Stufe zu erreichen. Die konstant leuchtenden Segmente zeigen die verfügbare Warmwassermenge an.
	Oberstes Segment leuchtet orange	Das Gerät funktioniert nicht richtig. Sehen Sie in der Liste der Fehlercodes unten nach oder wenden Sie sich an den Kundendienst

## Konnektivität

Nur bei WLAN-Modellen

- Wenn Ihr Gerät das WLAN-Symbol , aufweist, kann es über Ihr Smartphone oder Tablet bedient werden.
- Dazu wird folgendes Zubehör erforderlich:
- Ein Internet-Router oder Hub

- Die mit IOS und Android kompatible App Cozytouch 



- Nach der Installation der App benötigen Sie die Kennung und das Passwort für Ihren Internet-Router oder -Hub. Öffnen Sie die App *Cozytouch*. Befolgen Sie die Anweisungen Schritt für Schritt, um Ihr Konto einzurichten und Ihr Gerät zuzuordnen.
- Am Ende dieses Vorgangs (wie auch in der Installationsanleitung der Anwendung beschrieben), rufen Sie Ihren Posteingang zur eingegebenen E-Mail-Adresse auf, um Ihr Benutzerkonto zu aktivieren. Anschließend können Sie auf alle unsere Dienste zugreifen.

**ACHTUNG:** Während der Zuordnung:

- muss sich das Smartphone (oder Tablet) in der Nähe des Warmwasserbereiters befinden
- piept Ihr Gerät mehrmals (das ist völlig normal)

**HINWEIS:** Das WLAN-Signal muss am Aufstellungsort Ihres Geräts ausreichend stark sein

### **KONFORMITÄTSERKLÄRUNG – RICHTLINIE RED 2014/53/EU (Funkanlagenrichtlinie)**

Hiermit erklärt ECET, dass das unten angegebene Gerät den Anforderungen der Richtlinie RED 2014/53/EU entspricht.

Die vollständige EU-Konformitätserklärung dieses Geräts erhalten Sie auf Anfrage auch von unserem Kundendienst (Adresse und Kontaktdaten siehe Rückseite dieser Anleitung).

**Bezeichnung:** D400 Successor wandmontierter elektrischer Warmwasserbereiter

**Modelle:** 50,75,95 l

#### **Besondere Vorsichtshinweise:**

**Vom Transceiver verwendete Funkfrequenzbänder:** WLAN 2,4G: 2400 MHz bis 2483,5 MHz

**Maximale Radiofrequenzleistung:** <20 dBm

**Klasse 2 Funkgeräte:** Markteinführung und Inbetriebnahme ohne Einschränkung

**Funkbereich:** 100 bis 300 Meter im Freifeld, variabel je nach angeschlossener Ausrüstung (die Reichweite kann je nach Einbaubedingungen und elektromagnetischer Umgebung schwanken).

**Die Einhaltung der Normen für Funk und elektromagnetische Verträglichkeit wurde von der benannten Stelle überprüft:**

SGS Fimko Ltd Helsinki, Finnland

## 7. WARTUNG

- Um jegliches Verletzungs- oder Stromschlagrisiko zu vermeiden, vor dem Entfernen der Kunststoffabdeckung sicherstellen, dass die Stromversorgung ausgeschaltet ist. Die häusliche Wartung muss vom Benutzer durchgeführt werden. Einmal im Monat die Sicherheitsvorrichtung betätigen, um ein Verkalken zu verhindern und sicherzustellen, dass sie nicht blockiert ist. Die Nichtdurchführung dieser Wartung kann zu Schäden und zum Verlust der Garantie führen. **Wartung durch qualifiziertes Personal A:** Kalkbildung: Den in orm von Schlick abgelagerten Kalk

entfernen. An den Wänden festsitzenden Kalk nicht abkratzen oder abschlagen, um Beschädigungen der Beschichtung zu vermeiden. Die Dichtung austauschen und das Gerät wieder zusammenbauen, sicherstellen, dass nach dem ersten Aufheizen kein Wasser austritt. **B:** Bei Geräten mit Magnesiumanode die Magnesiumanode alle zwei Jahre oder sobald ihr Durchmesser kleiner als 10 mm ist austauschen. **C:** Beim Austausch eines ummantelten Heizelements müssen der Warmwasserbereiter entleert und die Dichtung ausgetauscht werden. Das Heizelement wieder montieren, die Muttern angemessen festziehen (Kreuzanzug), sicherstellen, dass nach dem ersten Aufheizen keine Undichtigkeit vorhanden ist, und ggf. nachziehen. **D:** entleerung: Strom- und Kaltwasserzufuhr unterbrechen, Warmwasserhähne und Auslassventil der Sicherheitsvorrichtung öffnen. Bei Untertisch-Warmwasserbereiter für die Entleerung die Wasserleitungen und den Rücklauf trennen.

- **Die austauschbaren Teile sind: Thermostat, Dichtung, Heizelement, Magnesiumanode, Kabel, Abdeckung, Leuchte und Schalter. Voraussetzung für die Gewährleistung ist die Verwendung von Originalersatzteilen des Herstellers. EMPFEHLUNG FÜR DEN BENUTZER:** Bei hartem Wasser mit TH > 20 ° f (>200 ppm) empfehlen wir, das Wasser zu enthärten. Bei Verwendung eines Wasserenthärter sollte die verbleibende Wasserhärte mehr als 15 ° f betragen. Bei längerer Abwesenheit und besonders im Winter das Gerät entleeren und dann das Verfahren für die Inbetriebnahme befolgen.

### 8. GARANTIE (DE)

- Der Warmwasserbereiter muss in Übereinstimmung mit dem Stand der Technik und den im Aufstellungsland geltenden Normen sowie den Anweisungen in dieser Anleitung installiert, betrieben und gewartet werden. **In der Europäischen Union** gilt für dieses Gerät die gesetzliche Garantie, die Verbrauchern gemäß der Richtlinie 1999/44/EG gewährt wird; diese Garantie gilt ab dem Datum der Lieferung der Waren an den Verbraucher. Zusätzlich zur gesetzlichen Garantie gilt für einige Produkte eine erweiterte Garantie, die sich auf den kostenlosen Ersatz des Speichers und der als fehlerhaft anerkannten Komponenten beschränkt, **ausgenommen der Kosten für Austausch und Transport.** Siehe nachstehende Tabelle. Diese Garantie berührt nicht die Rechte, die Ihnen aus der Anwendung der gesetzlichen Gewährleistung zustehen. Sie gilt in dem Land, in dem das Produkt gekauft wurde, vorausgesetzt, dass es auch in diesem Land aufgestellt ist. Jeglicher Schaden muss vor dem Umtausch im Rahmen der Garantie dem Depositar gemeldet werden, und das Gerät wird für Versicherungsexperten und den Hersteller weiterhin verfügbar gehalten.

	Genius	Genius Steatite / Genius Steatite WiFi / Ceramics Digital	Ceramics Connect
Gesetzliche Garantie	2 Jahre	2 Jahre	2 Jahre
Zusätzliche kommerzielle Garantie auf die Emaillebeschichtung von Speicher und Heizelement	+1 Jahre	+3 Jahre	+5 Jahre

- **Ausschlüsse:** Verschleißteile: Magnesiumanoden ... Nicht zugängliche Geräte (schwieriger Zugang für Reparatur, Wartung oder Begutachtung). Geräte, die anormalen Umgebungsbedingungen ausgesetzt sind: Frost, Wetter im Freien, Wasser mit anormalen chemischen Eigenschaften außerhalb der Trinkwasserkriterien, Stromnetz mit Leistungsspitzen. Geräte, die ohne Einhaltung der im Aufstellungsland geltenden Normen installiert wurden: fehlende oder falsche Sicherheitsvorrichtung, anormale Korrosion durch falsche Hydraulikarmaturen (Eisen/Kupfer-Kontakt), falsche Erdung, unzureichende Kabelstärke, Nichtbeachtung der in dieser Anleitung dargestellten Anschlusszeichnungen. Geräte, die nicht in Übereinstimmung mit diesen Anweisungen gewartet werden. Reparaturen oder Austausch von Teilen oder Komponenten des Geräts, die nicht von der für die Garantie verantwortlichen Firma durchgeführt oder genehmigt wurden. Durch den Austausch einer Komponente verlängert sich die Garantiezeit für das Gerät nicht. Die Garantie gilt für fehlerhafte Produkte, die von der für die Garantie verantwortlichen Firma begutachtet wurden. Es ist obligatorisch, die Produkte für letztere verfügbar zu halten.
- Um Garantieansprüche geltend zu machen, **wenden Sie sich an Ihren Installateur oder Händler.** Wenden Sie sich bei Bedarf an: ATL International Tel.: (+33)146836000, Fax: (+33)146836001, 2 allée Suzanne Penillault-Crapez 94110 Arcueil (Frankreich), Tel.: 0080038713858 (Belgien). Dort erhalten Sie Informationen für Ihr weiteres Vorgehen.

Typ / Referenz:		STEMPEL DES HÄNDLERS
Seriennummer:		
Name und Adresse des Kunden:		

**VAROVÁNÍ:** Tento přístroj nesmějí používat osoby (včetně dětí) se sníženými fyzickými, smyslovými nebo mentálními schopnostmi, jakož i osoby, které nemají náležitě zkušenosti a znalosti, kromě případů, kdy jim při tom pomáhá osoba, která je odpovědná za jejich bezpečnost a dozor nebo která je předem poučí o tom, jak přístroj používat. Je vhodné dohlížet na děti, abyste si byli jistí, že si s přístrojem nehrají. Toto zařízení mohou používat děti starší 8 let a osoby s omezenými fyzickými, smyslovými nebo duševními schopnostmi nebo osoby bez zkušenosti či znalosti, pokud mají patřičný dozor, nebo pokud jim byly poskytnuty pokyny o bezpečném používání a pokud berou v úvahu nebezpečí. Děti si se zařízením nesmí hrát. Děti nesmí bez dozoru provádět čišťení a údržbu.

## **INSTALACE**

13. **POZOR!** S těžkými produkty manipulujte obezřetně.
- 13.1 Zařízení nainstalujte na místo chráněné před mrazem. Záruka se nevztahuje na poškození zařízení z důvodu neoprávněné manipulace s bezpečnostním zařízením.
- 13.2 Zkontrolujte, zda stěna, na které je zařízení zavěšeno, unese zátěž zařízení naplněného vodou.
- 13.3 Jestliže se zařízení instaluje v místnosti nebo v oblasti, kde se okolní teplota drží nepřetržitě nad 35 °C, zajistěte v místnosti řádné větrání.
- 13.4 Zařízení v objemech V0, V1 a V2 neinstalujte do koupelny (viz obr. ①, str. 3). V případě nedostatku místa je možné instalovat zařízení v objemu V2 nebo nejvyšší možné v objemu V1 u horizontálních modelů.

- 13.5 Umístěte zařízení na přístupném místě.
- 13.6 Viz obrázky k instalaci ❶ a ❷.
- 13.7 Instalace ohřívače vody na zeď ve svislé poloze: aby byla v budoucnu možná výměna topného tělesa, ponechte mezi konci trubek volný prostor (300 mm pro až 100 litrů a 480 mm pro vyšší kapacitu).
- 13.8 Doporučený prostor potřebný ke správné instalaci zařízení je uveden na obrázku ❶.
- 13.9 Pokud je ohřívač instalován nad zavěšeným podhledem, v podkroví nebo nad obytným prostorem, je nutné pod něj umístit sběrnou nádobu. Instalace rovněž vyžaduje vypouštěcí zařízení připojené ke kanalizaci.
- 13.10 Toto zařízení je určeno k použití v maximální nadmořské výšce 2000 m.
- 13.11 Tento ohřívač vody je vybaven termostatem, který v maximální poloze zajišťuje provozní teplotu vyšší než 60 °C, a redukuje tak množení bakterií legionella v nádrži.
- POZOR!** voda o teplotě nad 50 °C může způsobit okamžité popáleniny. Před koupáním nebo sprchováním si nezapomeňte zkontrolovat teplotu vody.

## HYDRAULICKÉ ZAPOJENÍ

- 13.12 Jste povinni nainstalovat nové bezpečnostní zařízení, které je v souladu s platnými normami (v Evropě EN 1487), tlak 0,8 MPa (8 bar) a velikost 1/2" v průměru. Bezpečnostní ventil musí být chráněn před mrazem.

- 13.13 Pravidelně testujte přetlakový ventil, aby se odstranil usazený vodní kámen a zkontrolovalo se, že není ucpaný.
- 13.14 Na hlavní přívodní potrubí je nutné instalovat redukční ventil (není součástí dodávky), pokud je přívodní tlak vyšší než 0,5 MPa (5 barů).
- 13.15 Bezpečnostní jednotku připojte k odpadnímu potrubí, které vede otevřeným prostranstvím, v prostředí chráněném před mrazem a se sklonem pro odvod zkapalněné vody nebo pro vypouštění ohřívače vody.
- 13.16 Provozní tlak v topném okruhu nesmí přesáhnout 0,3 MPa (3 bar) a teplota nesmí stoupnout nad 100 °C.
- 13.17 **VYPOUŠTĚNÍ:** Vypněte přívod elektřiny a uzavřete přívod studené vody, otevřete ventil teplé vody a poté použijte vypouštěcí ventil bezpečnostního zařízení.  
**POZNÁMKA:** U ohřívačů umístěných pod dřezem před vypouštěním odpojte hydraulickou jednotku a otočte dnem vzhůru.

## **ELEKTRICKÉ ZAPOJENÍ**

- 13.18 Před demontáží krytu se přesvědčte, že je napájení vypnuté, abyste předešli riziku zranění nebo elektrického šoku.
- 13.19 Před spotřebičem musí být nainstalováno zařízení pro přerušení všech pólů (elektrický jistič, pojistka), které splňuje platné místní předpisy (30mA proudový chránič).
- 13.20 Je-li napájecí kabel poškozen, musí být nahrazen speciálním kabelem nebo sestavou dostupnou u výrobce nebo v poprodejním servisu.

- 13.21 Pokud dojde k poškození napájecího kabelu, musí být vyměněn výrobcem, servisním střediskem anebo osobou s odpovídající kvalifikací, aby se předešlo jakémukoli nebezpečí.
- 13.22 Split modely: viz schémata zapojení ④ a ⑤ p.3
- 13.23 Uzemnění je povinné. K tomuto účelu je určena speciální svorka označená symbolem  .
- 13.24 Produkt s baterií: Pokud je baterie nahrazena nesprávným typem baterie, hrozí riziko výbuchu. Při likvidaci použitých baterií postupujte podle místních předpisů.
- 13.25 Návod k obsluze tohoto zařízení je k dispozici v poprodejním servisu.
- 13.26 Tato zařízení jsou v souladu se směrnicí 2014/30/EU o elektromagnetické kompatibilitě, 2014/35/EU o nízkém napětí, 2015/863/EU a 2017/2102/EU o nebezpečných látkách a 2013/814/EU, která doplňuje směrnici 2009/125/ES o ekodesignu.

## 2. INSTALACE

- Řiďte se příslušnými schématy na str. 1 a 2 (viz tabulku vpravo):
- Ujistěte se, že se pod trubkami nachází 300 mm prostoru pro případ výměny topného článku.

Průměr	Svislá montáž
Ø 445 / Ø 433	Viz obr. 1 a 2

## 3. HYDRAULICKÉ ZAPOJENÍ

- Před připojením hydrauliky je nutné vyčistit přívodní potrubí. Připojení k výpusti teplé vody je třeba provádět pomocí litinové nebo ocelové objímky, případně přírubového spoje, aby nedošlo k rezavění potrubí (přímý kontakt železa a mědi). Použití mosazných součástek je zakázáno.

**MONTÁŽ TLAKOVÉHO OHŘÍVAČE:** Viz obr. 3, str. 2. Na potrubí se studenou vodou vždy namontujte novou bezpečnostní pojistku.

- **Během ohřívání může z ventilu kapat voda – tomuto kapání nezabraňujte.** Pokud dodaná bezpečnostní pojistka nesplňuje kritéria montáže platná na území Francie (pevninské a zámořských území), nepoužívejte ji.

## 4. ELEKTRICKÉ ZAPOJENÍ

- Řiďte se příslušnými schématy na str. 3 (viz obr. 4 a 5).
- Ohříváč vody je možné připojit a používat pouze při 230 V AC nebo 220–240 V AC, podle výkonového štítku na přístroji. Ohříváč připojte pevným kabelem s vodiči 2,5 mm<sup>2</sup>. Použijte standardní vodiče (pevné nebo flexi) až po kalibrováný kryt.
- Přístroje přímo propojte pomocí kabelu nebo zástrčky. (Na území Francie zakázáno.)
- Zemnicí vodič kabelu vždy připojte k zemnicímu drátu nebo k patřičnému terminálu označenému symbolem ⊕. Toto připojení je povinné z bezpečnostních důvodů. Zelený zemnicí drát – žlutý musí být delší než fázové. Při montáži musí být nad spotřebičem dvoupólový jistič (minimální kontaktní vzdálenost 3 mm pojistky, přerušovače). V těchto případech, kdy jsou HYDRAULICKÉ spoje z izolovaného materiálu, by měly být elektrické obvody chráněny diferenciálním jističem 30 mA přizpůsobeným místním standardům.
- **Termální jistič:** Všechny výrobky jsou vybaveny termostatem včetně termálního jističe s manuálním restartem, který přístroj v případě přehřátí odpojí od elektřiny. Pokud pojistka vypadne **A:** Před jakýmkoli dalším postupem odpojte elektřinu. **B:** odklopte plastový kryt. **C:** Zkontrolujte připojení k elektřině. **D:** Pojistku opět zapněte. V případě opakovaného vypadávání termostatu vyměňte. U bezpečnostního ani regulačního termostatu nikdy neprovádějte bypass. Elektřinu připojte pouze do zásuvek nebo přívodu pro termostat.







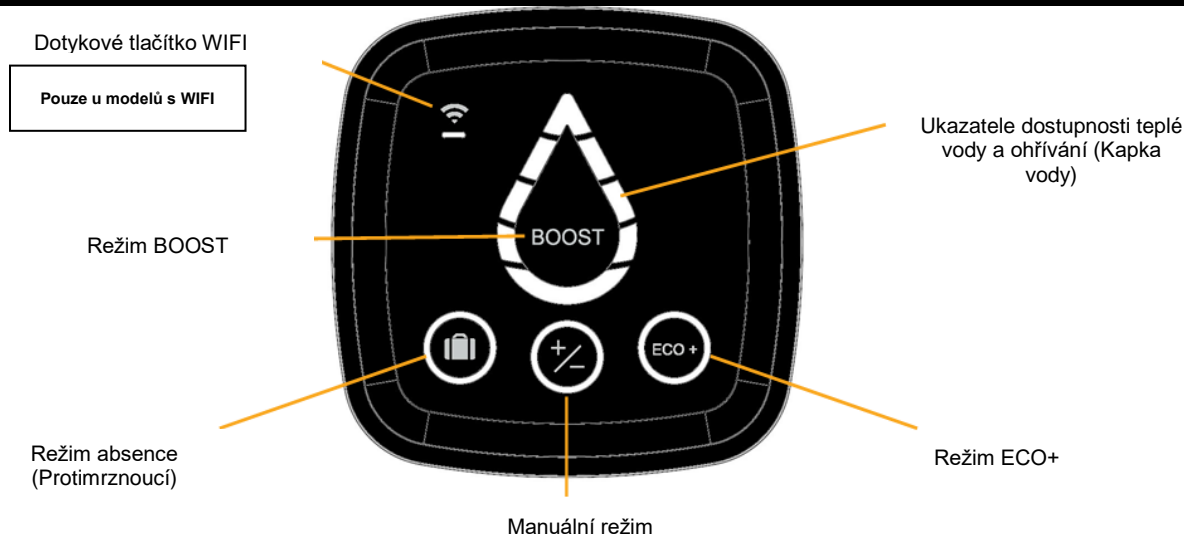

## 5. SPOUŠTĚNÍ

- **BEZ VODY OHŘÍVAČ NIKDY NESPOUŠTĚJTE:** Modely s elektrickým topným článkem by se rozhodně poničily.
  - Naplňte celou nádrž. Před spuštěním otevřete kohouty teplé vody a vypusťte trubky, aby se z nich dostal vzduch.
  - Zkontrolujte těsnost trubek a přírubového těsnění pod plastovým krytem. V případě prosakování mírně utáhněte. Zkontrolujte funkčnost hydraulických součástek a pojistného ventilu.
  - Zapněte přístroj. Po 15 až 30 minutách, podle kapacity přístroje, by měla z výpusti začít kapat voda. Jde o běžný jev způsobený expanzí vody. Zkontrolujte prosakování skrze spoje a těsnění. Během ohřívání a v závislosti na kvalitě vody může ohříváč vody vydávat bublavé zvuky. Jde o normální zvuk, který nenaznačuje žádnou poruchu zařízení.
- Pokud pozorujete souvislý únik páry či horké vody z výpusti nebo při otevírání kohoutu, okamžitě ohříváč vody vypněte a přivolejte odbornou pomoc.**

## 6. ZÁSAH DO ŘÍZENÍ HMI





- **PROSÍM POZOR:** Je-li přístroj po dobu 60 sekund nečinný, vypnou se LED ukazatele Kapky vody a na HMI začne blikat kroužek okolo zvoleného režimu (a u připojených výrobků LED kontrolka WIFI). Ukazatele na Kapce vody se znovu aktivují po stisknutí některého tlačítka, nebo když začne spotřebič ohřívát.

Ukazatele	Stav ukazatele	Význam
	Svítil	Aktivní Režim absence: Ohřivač vody je chráněn proti mrazu (7 °C). Funkce BOOST je deaktivována.
	Svítil	Je zvolen manuální režim: Pro nastavení teploty ohřivače vody mačkejte dotyková tlačítka, dokud se na LED kontrolkách Kapky vody nezobrazí požadovaná úroveň (k dispozici je 5 úrovní).
	Svítil	Režim ECO+ je aktivovaný; ohřivač vody začne odečítat spotřebu, aby se přizpůsobil potřebám uživatele, zajistil šetření energií a zároveň zaručil komfortní úroveň ohřívání.
	Části Kapky vody se jedna po druhé rozsvěcují	Funkci BOOST aktivujete krátkým stisknutím. Aktivací režimu BOOST nastavíte teplotu ohřívání po dobu 1 hodiny na maximum. Až bude ohřívání dokončeno, vrátí se spotřebič do režimu, který byl zvolen před aktivací režimu BOOST.
	Bliká	Probíhá párování s ohřivačem vody. <span style="float: right; border: 1px solid black; padding: 2px;">Pouze u modelů s WIFI</span>
	Svítil	Spárovaný ohřivač vody je připojen. <span style="float: right; border: 1px solid black; padding: 2px;">Pouze u modelů s WIFI</span>
	Svítil	Spotřebič neohřívá vodu. Rozsvícené části znázorňují množství teplé vody k dispozici.
	Bliká	Spotřebič ohřívá vodu, aby dosáhla požadované úrovně. Nově rozsvícené části znázorňují množství teplé vody k dispozici.
	Horní část svítí oranžově	Spotřebič nefunguje správně. Podívejte se do seznamu chybových kódů níže, nebo kontaktujte poprodejní servis.

## Konektivita

Pouze u modelů s WIFI

- Pokud je na vašem spotřebiči piktogram WIFI , lze jej ovládat pomocí chytrého telefonu nebo tabletu.
- Pro spuštění funkce je zapotřebí následující příslušenství:
- Internetový router nebo přípojka

- Aplikace Cozytouch  kompatibilní se systémy iOS a Android.



- Po nainstalování aplikace zkontrolujte, zda máte přístupové jméno a heslo k internetovému routeru či přípojce a otevřete aplikaci *Cozytouch*. Postupujte podle pokynů, vytvořte si účet a poté spárujte svůj spotřebič.
- Jakmile bude postup hotový (podle návodu na instalování aplikace), zkontrolujte si doručené zprávy v e-mailové schránce, kterou jste použili při registraci, a aktivujte si uživatelský účet. Poté se můžete přihlásit a získat přístup k veškerým službám.

**DŮLEŽITÉ:** během procesu párování:

- Ujistěte se, prosím, že se váš chytrý telefon (nebo tablet) nachází v blízkosti ohřivače vody.
- Vaše zařízení několikrát pípne (to je v naprostém pořádku)

**POZNÁMKA:** V místě, kde máte zařízení namontované, musí být dostatečný WIFI signál.

### PROHLÁŠENÍ O SHODĚ – SMĚRNICE 2014/53/EU (směrnice o rádiových zařízeních)

ECET tímto prohlašuje, že níže specifikované zařízení je v souladu s požadavky uvedenými ve směrnici 2014/53/EU. Na vyžádání je pro toto zařízení k dispozici i plné znění prohlášení o shodě s předpisy EU, a to u pracovníků našeho poprodejního servisu (adresu a další podrobnosti naleznete na zadní straně tohoto manuálu).

**Název:** D400 Successor elektrický ohřivač vody svíslý

**Modely:** 50, 75, 95 l

#### Zvláštní upozornění:

**Rádiové spektrum využívané Přijímačem-Vysílačem:** WIFI 2,4 G: 2 400 až 2 483,5 MHz

**Maximální vysokofrekvenční výstup:** < 20 dBm

**Dvojitě izolované zařízení:** Může být obchodované a objednávané bez omezení.

**Rádiový dosah:** Na volném prostranství od 100 do 300 metrů, v závislosti na připojeném zařízení (rozsah může být ovlivněn podmínkami montáže a elektromagnetickým prostředím).

**Soulad s normami rádiové a elektromagnetické kompatibility zkontrolovala tato notifikovaná osoba:**

SGS Fimko Ltd Helsinki, Finland

## 7. ÚDRŽBA

- **Před odklopením plastového krytu se ujistěte, že je přístroj vypnutý, abyste se vyhnuli riziku jakéhokoli zranění či elektrické rány.** Uživatel musí provádět **domácí údržbu**. Každý měsíc pohněte bezpečnostní pojistkou, abyste zabránili zanesení vodním kamenem, a zkontrolujte, zda není zablokována. Nevykonávání této údržby může zapříčinit poškození a ztrátu záruky. **Údržba kvalifikovaným personálem A:** Zanesení vodním kamenem: Odstraňte usazený vodní kámen. Vodní kámen, který ulpí na stěnách, neškrábejte ani neomlaccujte, abyste nepoškodili nátěr. Nezapomeňte vyměnit těsnění, spotřebič znovu sestavit a zkontrolovat, že po prvním ohřívání nedošlo k prosakování. **B:** U zařízení s hořčikovou anodou ji vyměňte každé dva roky, nebo jakmile se její průměr zmenší na méně než 10 mm. **C:** Výměna obaleného topného článku vyžaduje vypuštění ohřivače vody a výměnu těsnění. Topný článek opět namontujte, přiměřeně utáhněte matice (křížovým způsobem), zkontrolujte, zda po prvním ohřívání nedošlo k prosakování a v případě potřeby je utáhněte znovu. **D:** Vypouštění: Vypněte přívody elektřiny a studené vody, otevřete kohouty s teplou vodou



a uvolněte bezpečnostní pojistku odpadního ventilu. U ohříváčů vody umístěných pod umyvadlem odpojte hydraulické trubky a po vyprázdnění je vraťte na místo.

- **Mezi vyměnitelné součásti patří: termostat, těsnění, ohříváč, hořčíková anoda, kabel, kryt, světlo a vypínač. Záruka je podmíněna používáním originálních náhradních součástek od výrobce. DOPORUČENÍ PRO UŽIVATELE:** Vodu s tvrdostí > 20 °f (> 200 ppm) doporučujeme změkčit. Použijete-li změkčovač vody, neměla by se její tvrdost dostat pod 15 °f. V případě delší nepřítomnosti a zvláště v zimě přístroj vypusťte a poté postupujte podle návodu na spuštění.

## 8. ZÁRUKA (CS)

- Ohříváč vody musí být namontován, používán a udržován v souladu s nejmodernějšími způsoby a platnými standardy v zemi montáže a pokyny v tomto manuálu. **V Evropské unii** je toto zboží předmětem zákonné záruky poskytované spotřebitelům podle směrnice 1999/44/ES a tato záruka je účinná od data doručení zboží spotřebiteli. Nad rámec této zákonné záruky je na některé výrobky poskytována záruka rozšířená, vztahující se pouze na výměnu nádrže a součástek uznaných za defektní, **vyjma výměny a přepravních nákladů**. Viz tabulku níže. Tato záruka nemá vliv na žádná práva, která plynou z využití zákonné záruky. Platí v zemi koupě výrobku, je-li zároveň na stejném území namontován. Veškerá případná poškození musí být nahlášena uschovateli ještě před výměnou ze záruky a zboží zůstane k dispozici pojistným odborníkům a výrobcí.

	Genius	Genius Steatite / Genius Steatite WIFI / Ceramics Digital	Genius Ceramics Connect
Zákonná záruka	2 roky	2 roky	2 roky
Dodatečná obchodní záruka na nádrže a smaltovaný topný článek	+ 1 rok	+ 3 roky	+ 5 let

- **Výjimky:** Části podléhající opotřebením: hořčíkové anody... Vybavení, ke kterému se nelze dostat (pro účely opravy, údržby či posouzení stavu je přístup náročný). Zařízení vystavená neobvyklým okolním podmínkám: mráz, venkovní podmínky, voda s neobvyklými chemickými vlastnostmi nesplňující podmínky pitnosti, rozvodná síť s výkyvy. Vybavení namontované bez zřetele na aktuálně platné standardy v zemi montáže: nesprávná či zcela chybějící bezpečnostní pojistka, abnormální koroze z důvodu použití nesprávných hydraulických přípojek (železný či měděný kontakt), nesprávné uzemnění, nevhodná tloušťka kabelu, nedodržení nákresů spojů v těchto pokynech. Vybavení neudržováno v souladu s těmito pokyny. Opravy či výměny částí nebo součástek vybavení nebyly provedeny nebo nebyly autorizovány společností odpovědné ze záruky. Výměna součástky nespádá do záruční doby zařízení. Záruka je platná pouze na výrobky, které jsou vadné a posouzené společností odpovědnou ze záruky. K tomuto posouzení je povinné mít výrobky připraveny.
- Pro uplatnění záruky **kontaktujte svého montéra či prodejce**. V případě potřeby kontaktujte: ATL International Tel.: (+33)146836000, Fax: (+33)146836001, 2 allée Suzanne Penillault-Crapez 94110 Arcueil (France), Tel.: 0080038713858 (Belgium), kde vás informují, jak postupovat.

Druh/odkaz:	RAZÍTKO PRODEJCE
Sériové číslo:	
Jméno a adresa zákazníka:	

**FIGYELMEZTETÉSEK:** A készüléket nem használhatják csökkent fizikai, érzékszervi vagy értelmi képességű személyek (ideértve a gyerekeket is), kellő tapasztalattal, ismerettel nem rendelkező személyek, kivéve akkor, ha a biztonságukért felelős személy felügyeletüket ellátja, vagy a készülék használatával kapcsolatban előzetes utasítást szolgáltat számukra. Ügyeljen arra, hogy gyermekek ne játsszanak a készülékkel! A berendezést 8 éves kor alatti gyermek és csökkent fizikai, érzékszervi vagy értelmi képességű, illetve gyakorlattal nem rendelkező vagy a berendezést nem ismerő személy csak abban az esetben használhatja, ha a biztonságáért felelős személy a felügyeletét ellátja, vagy előzetes utasítást szolgáltat számára a berendezés használatával kapcsolatban, figyelembe véve a fennálló kockázatokat. Gyermekeknek a készülékkel játszani tilos! Gyermekek a tisztítást és karbantartást felügyelet nélkül nem végezheti.

## **TELEPÍTÉS**

14. **VIGYÁZAT!** Nehéz alkatrészek. Kezelje óvatosan!
- 14.1 A berendezést fagytól védett helyiségben szerelje fel! A biztonsági berendezés eltömődése miatt keletkező károokra nem terjed ki a garancia.
- 14.2 Bizonyosodjon meg róla, hogy a fal, amelyre felszereli a készüléket, elbírja annak vízzel teli súlyát!
- 14.3 A felszerelésre szolgáló helyiség szellőztetéséről gondoskodni kell, ha annak hőmérséklete magasabb, mint 35°C.
- 14.4 A fürdőszobában ne helyezze el a készüléket a V0, V1 és a V2 terekben (ld. a **1** ábrát a 3. oldalon). Amennyiben a méretek miatt ez nem lehetséges, a készülék elhelyezhető a V2 térben, vagy a legnagyobb

magasságon a V1 térben, amennyiben a készülék kivitelezése vízszintes.

14.5 Elérhető helyre építse be a berendezést!

14.6 Nézze meg a beépítési ábrákat **1** és **2**!

14.7 A függőleges elrendezésű fali vízmelegítő beépítése: A fűtőbetét esetleges cseréje érdekében hagyjon legalább 300 mm szabad helyet a 100 literesnél nem nagyobb és 480 mm-t a nagyobb készülékek alsó csöveinek vége alatt!

14.8 A készülék megfelelő beépítéséhez szükséges méreteket a **1** ábra határozza meg.

14.9 Ha a készülék álmennyezetben, tetőtérben vagy lakótér felett van telepítve, a vízmelegítő alá feltétlenül csepegtető tálcát kell felszerelni. A csatornarendszerhez csatlakoztatott elvezető berendezést szükséges használni.

14.10 Ez a termék 2000 m maximális magasságig használható.

14.11 Ez a vízmelegítő olyan termosztáttal került értékesítésre, amelynek működési hőmérséklete maximális helyzetben 60 °C feletti, ezáltal lehetővé téve a Legionella baktériumok szaporodásának korlátozását a tartályban.

**FIGYELEM!** 50 °C felett a víz azonnali súlyos égési sérüléseket okozhat. Fürdés vagy zuhanyzás esetén ügyeljen a víz hőmérsékletére.

## VÍZCSATLAKOZÓK

14.12 A hatályos (Európában EN 1487) szabványnak megfelelő 0,8 MPa (8 bar) nyitási nyomású és 1/2" átmérőjű biztonsági berendezést kell felszerelni. A biztonsági szelepet védeni kell a fagytól.

- 14.13 Kézzel nyissa ki rendszeres időközönként a biztonsági szelep leürítő berendezését, hogy megakadályozza a vízkő lerakódását, és ellenőrizze, hogy az nincs-e beszorulva!
- 14.14 Nyomáscsökkentő (nem része a szállítási terjedelemnek) szükséges, ha a bejövő víznyomás nagyobb, mint 0,5 MPa (5 bar), és ezt a fő tápcsőre kell felszerelni.
- 14.15 A biztonsági túlfolyó berendezést csatlakoztassa egy folyamatos lejtésű, fagymentes környezetben elhelyezett, nyomásmentes kifolyócsőre, hogy a felfűtéskor vagy a készülék vízmentesítésekor kifolyó víz kiürülhessen!
- 14.16 A hőcserélő körének üzemi nyomása nem lépheti túl a 0,3 MPa (3 bar) nyomást, hőmérséklete nem lépheti túl a 100°C-ot.
- 14.17 **VÍZLEERESZTÉS:** Kapcsolja ki az áramellátást és zárja le a hideg víz ellátást, nyissa ki a meleg víz csapokat, majd működtesse a biztonsági berendezés leürítő szelepét.

**MEGJEGYZÉS:** A mosogató alatti vízmelegítők esetében szerelje le a vízcsöveket, és fejjel lefelé fordítva ürítse ki a készüléket.

## **ELEKTROMOS CSATLAKOZTATÁS**

- 14.18 Az áramütés veszélyének elkerülése érdekében a fedél leszerelése előtt kapcsolja ki az elektromos ellátást!
- 14.19 A berendezés előtt az elektromos rendszernek rendelkeznie kell egy minden pólust leválasztó megszakító egységgel (megszakító, biztosíték), amely megfelel a hatályos helyi telepítési szabályoknak (30 mA-es maradékáram-működtetésű megszakító).

- 14.20 Amennyiben a vezeték sérült, azt a gyártótól vagy a szakszerviztől beszerezhető vezetékre vagy speciális egységekre kell cserélni.
- 14.21 Amennyiben a tápvezeték sérült, azt a gyártóval, a szakszervizzel vagy megfelelő képzettségű szakemberrel kell kicseréltetni, a veszélyek elkerülése érdekében.
- 14.22 Splitkészülékek: esetén nézze meg a ④ és ⑤ ábrákon a 3. oldalon számú elektromos rajzot!
- 14.23 A földelés kötelező. Erre a célra egy  jelzéssel ellátott speciális sorkapocs áll rendelkezésre.
- 14.24 Elemmel ellátott termékek esetén: Fennáll a robbanás veszélye ha az elemet nem megfelelő típusúval helyettesíti. A használt elemeket a helyi előírásoknak megfelelően kezelje.
- 14.25 A készülék felhasználói kézikönyve beszerezhető a vevőszolgálatnál.
- 14.26 Ezek a készülékek megfelelnek az elektromágneses összeférhetőségre vonatkozó 2014/30/EU irányelvnek, a 2014/35/EU (kisfeszültségű elektromos berendezésekre vonatkozó) irányelvnek, a 2015/863/EU és 2017/2102/EU (az egyes veszélyes anyagok elektromos berendezésekben való használatának korlátozásáról szóló) irányelvnek és a környezetbarát tervezésre vonatkozó 2009/125/EK irányelvet kiegészítő 2013/814/EU rendeletnek.

## 2. TELEPÍTÉS

- Lásd a megfelelő ábrákat az 1. és 2. oldalon (lásd a jobb oldali táblázatot):
- Ügyeljen arra, hogy a csövek alatt maradjon 300 mm szabad hely a fűtőelem cseréjéhez.

Átmérő	Függőleges telepítés
Ø445 / Ø433	Lásd a(z) 1 és 2 ábrát

## 3. VÍZCSATLAKOZÓK

- A vízdali csatlakozás előtt meg kell tisztítani a tápvízcsöveket. A melegvíz-kimenethez való csatlakozást öntöttvas- vagy acélhüvellyel vagy dielektromos csőkötéssel kell elvégezni a cső korróziójának elkerülése érdekében (közvetlen vas / réz kontaktus). A sárgaréz szerelvények használata tilos.

**NYOMÁS ALATT LÉVŐ BERENDEZÉS:** Lásd a(z) 3 ábrát a 2. oldalon. Mindig új biztonsági eszközt szereljen fel a vízmelegítő hidegvíz-csővére.

**-A melegítés során vízcsöpögés fordulhat elő a szelepnél, ne akadályozza a csöpögést.** Ha van mellékelve biztonsági eszköz a berendezéshez, akkor az nem felel meg a Franciaországban (a szárazföldi és tengerentúli területeken) érvényes telepítési előírásoknak, kérjük, hogy ne használja.

## 4. ELEKTROMOS CSATLAKOZTATÁS

- Lásd a megfelelő diagramokat a 3. oldalon (4 és 5 ábra).
- A vízmelegítő csak a 230 V-os vagy 220–240 V-os váltakozó áramú hálózathoz csatlakoztatható és azon működtethető, a készülék adattáblájának megfelelően. Csatlakoztassa a fűtőtestet 2,5 mm<sup>2</sup> méretű, merev kábellel. Használjon szabványos (merev vagy hajlékony) kábelcsatornát a kalibrált készülékház burkolatáig.
- Közvetlenül csatlakoztassa az eszközöket, kábellel vagy dugóval. (Franciaország területén tilos)
- Mindig csatlakoztassa a kábel földelővezetékét a földvezetékhez, vagy pedig csatlakoztassa a földelővezetékét a ⊕ szimbólummal jelölt megfelelő csatlakozóhoz. Ez a csatlakozás biztonsági okokból kötelező. A zöld-sárga földelővezetéknek hosszabbnak kell lennie, mint a fázisvezetéknek. A rendszerbe, a készülék elé, egy kétpólusú megszakítóeszközt kell felszerelni (3 mm minimális érintkezőtávolságú biztosítékot, megszakítókapcsolót). Ha a VÍZOLDALI csatlakozók szigetelt anyagban vannak, az elektromos áramköröket a helyi szabványoknak megfelelő 30 mA-es differenciálmegszakítóval kell védeni.
- **Termikus megszakító:** Minden termék termosztáttal van ellátva, beleértve a manuális visszaállítású termikus megszakítót is, amely túlmelegedés esetén áramtalanít. Biztonsági kioldások esetén **A:** Minden művelet előtt áramtalanítson. **B:** Vegye le a műanyag burkolatot. **C:** Ellenőrizze az elektromos bekötést. **D:** Állítsa vissza a biztosítékot. Ismétlődő kioldás esetén cserélje ki a termosztátot. Soha ne kerülje meg a biztonsági vagy szabályozó termosztátot. Csak az aljzatokon vagy a termosztát bemenetén keresztül csatlakoztassa az áramot.

## 5. INDÍTÁS

- **SOHA NE KAPCSOLJA BE VÍZ NÉLKÜL A VÍZMELEGÍTŐT:** Ekkor biztosan tönkremennek az elektromos fűtőelemes modellek.
- Töltse fel teljesen a tartályt. Bekapcsolás előtt nyissa ki a melegvíz-csapokat, és folyassa ki a csöveket, hogy eltávozzon a levegő a rendszerből.
- Ellenőrizze hogy nem szivárognak-e a csövek vagy a karimatömítés a műanyag burkolat alatt. Szivárgás esetén mérsékelten húzza meg a csöveket. Ellenőrizze a vízdali alkatrészek és a biztonsági szelep működését.
- Kapcsolja be az áramot. 15–30 perc elteltével (a készülék térfogatától függően) víznek kell csepegnie a kifolyóból. Ez normális jelenség, a víz tágulása okozza. Ellenőrizze a csatlakozók szivárgását és tömítettségét. Fűtés közben és a vízminőségtől függően a melegvíz-tartályok bugyborékoló hangot adhatnak ki. Ez a zaj normális, és nem jelent semmilyen hibát a készülékben.

**Ha folyamatosan gőz vagy forró víz lép ki a kifolyóból vagy a csaptelep kinyitásakor, azonnal kapcsolja ki a vízmelegítő áramellátását, és hívjon szakembert.**

## 6. KEZELŐFELÜLET, HMI

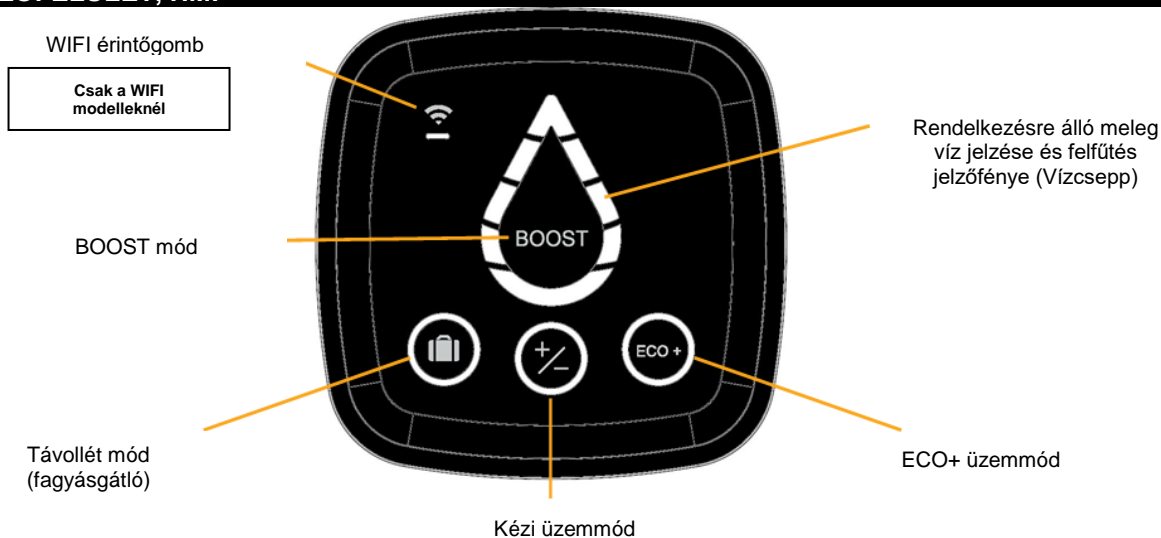

- **MEGJEGYZÉS:** Ha az eszköz 60 másodpercig inaktív, a vízcsapp LED-visszajelzői kikapcsolnak, és a kiválasztott üzemmód körüli kör (és a WIFI LED, ha a termék csatlakoztatva van) villogni kezd a HMI-n. A vízcsapp jelzése ismét aktiválódik, ha egy gombot használ, vagy ha a készülék fűt.

Ikonok	Ikon állapota	Jelentés
	Be	Távolléti mód aktiválva: A vízmelegítő fagyvédezt üzemmódban van (7 °C). A BOOST funkció ki van kapcsolva.
	Be	Bekapcsolt kézi üzemmód: A melegvíz hőmérsékletének beállításához érintse meg a gombokat, amíg a Vízcsepp LED-ek a kívánt szintet nem mutatják (5 szint lehetséges).
	Be	ECO+ üzemmód bekapcsolva; a vízmelegítő leolvassa a fogyasztást, hogy a felhasználó igényeihez igazodjon és energiát takarítson meg, miközben garantálja a kényelmes fűtési szinteket.
	A vízcsepp szegmensei egymás után kigyulladnak	A BOOST funkció bekapcsolása a gomb rövid megnyomásával. A BOOST üzemmód bekapcsolásakor a fűtési hőmérséklet 1 óra a Max szintre kapcsol. A fűtés befejezése után a készülék visszatér a BOOST üzemmód aktiválása előtt kiválasztott üzemmódba.
	Villogó	A vízmelegítő párosítása folyik. <span style="float: right; border: 1px solid black; padding: 2px;">Csak a WIFI modelleknél</span>
	Be	A vízmelegítő párosítása sikerült. <span style="float: right; border: 1px solid black; padding: 2px;">Csak a WIFI modelleknél</span>
	Be	A készülék nem melegít vizet. A megvilágított szegmensek a rendelkezésre álló meleg víz mennyiségét mutatják.
	Villogó	A készülék melegíti a vizet, hogy elérje a kívánt szintet. A folyamatosan világító szegmensek a rendelkezésre álló meleg víz mennyiségét mutatják.
	A felső szegmens narancssárgán világít	A készülék hibásan működik. Ellenőrizze az alábbi hibaközlést, vagy vegye fel a kapcsolatot a vevőszolgálattal

## Hálózati csatlakozás

Csak a WIFI modelleknél

- Ha készülékén látható egy Wifi szimbólum , akkor a berendezés okostelefonon vagy táblagépen keresztül is működtethető.
- Ehhez a következő tartozékok szükségesek:
- Egy internetes router vagy hub

- A Cozytouch alkalmazás, amely kompatibilis IOS és Android rendszerekkel.



- Az alkalmazás telepítése után készítse elő a modem használatához szükséges azonosítót és jelszót, majd nyissa meg a Cozytouch alkalmazást. Ezután kövesse az utasításokat a fiókja létrehozásához és a készülék párosításához.
- A folyamat végén (az alkalmazás telepítési eljárásának megfelelően) nyissa meg a megadott e-mail-címre beérkezett levelet a felhasználói fiók aktiválásához. Ezután csatlakozhat, és használhatja a szolgáltatásainkat.

**FIGYELEM:** a párosítási folyamat során:

- Tartsa a mobiltelefont (vagy a táblagépet) a vízmelegítő közelében
- A készülék több hangjelzést ad ki (ez teljesen normális)

**MEGJEGYZÉS:** A készülék beszerelésének megfelelő erősségű wifi-jel szükséges

**MEGFELELŐSÉGI NYILATKOZAT - RED IRÁNYELV 2014/53/EU**  
(rádióberendezésekről szóló irányelv)

Az ECET vállalat ezennel kijelenti, hogy az alábbiakban meghatározott berendezések megfelelnek a 2014/53/EU RED irányelvben előírt követelményeknek.

A berendezésre vonatkozó teljes EU megfelelési nyilatkozat kérésre elérhető vevőszolgálatunkon keresztül (a részletek és a cím a kézikönyv hátoldalán található).

**Megnevezés:** D400 Successor fali elektromos vízmelegítő

**Modellek:** 50,75,95 l

**Különleges figyelmeztetések:**

**Az adóvevő által használt frekvenciasávok:** Wi-Fi 2,4G: 2400–2483,5 MHz

**Max. jelerősség:** < 20 dBm

**2. osztályú rádióberendezés:** korlátozás nélkül forgalmazható és üzembe helyezhető

**Hatótávolság:** 100 és 300 méter között szabad téren, a hozzá tartozó eszközöknek megfelelően változhat (a hatótávolságot befolyásolhatják a telepítési körülmények és az elektromágneses környezet).

**A rádióberendezésekről és az elektromágneses összeférhetőségről szóló szabványoknak való megfelelést a következő bejelentett szervezet hagyta jóvá:**

SGS Fimko Ltd Helsinki, Finnország

## 7. KARBANTARTÁS

- A műanyag burkolat eltávolítása előtt ellenőrizze, hogy az áramellátás ki van-e kapcsolva, hogy elkerülje a sérülések vagy az áramütés kockázatát. A háztartási karbantartást a felhasználónak kell elvégeznie. Minden hónapban működtesse a biztonsági eszközt a vízkövesedés megelőzése érdekében, és ellenőrizze, hogy nincs-e eltömődve. A karbantartás elmulasztása károkat és a garancia elvesztését okozhatja. **Karbantartás szakképzett személyzet A:** Vízkövesedés: Távolítsa el az iszapként lerakódott vízkövet. A bevonat károsodásának elkerülése érdekében ne vakarja és ne verje le a falakhoz tapadó vízkövet. Ne felejtse el kicserélni a tömítést, majd szerelje össze

a készüléket, és az első felfűtés után ellenőrizze, hogy nincs-e vízszivárgás. **B:** Magnézium-anóddal rendelkező készülékek esetén két évente cserélje le a magnézium-anódot, illetve ha az átmérője kevesebb, mint 10 mm. **C:** A köpenyes fűtőelem cseréje magában foglalja a vízmelegítő leeresztését és a tömítés cseréjét is. Szerelje vissza a fűtőelemet, megfelelően (keresztben) húzza meg az anyákat, az első felfűtés után ellenőrizze, hogy nincs-e szivárgás, és szükség esetén húzza meg újra az anyákat. **D:** Vízleeresztés: Kapcsolja ki az áramellátást és a hidegvízellátást, nyissa ki a melegvíz-csapokat és a biztonsági eszköz leeresztő szelepét. Mosogató alatti vízmelegítő esetén válassza le a vízcsöveket és a visszatérő vezetékét a leürítés céljából.

- **A cserélhető alkatrészek a következők: termosztát, tömítés, fűtőszál, magnéziumanód, kábel, fedél, jelzőfény és kapcsoló. A garancia a gyártó eredeti pótalkatrészeinek használata esetén marad érvényes. TANÁCS A FELHASZNÁLÓKNAK:** Kemény víz esetén, ha TH > 20 °f (> 200 ppm), javasoljuk a víz lágyítását. Vízlágyító használata esetén a fennmaradó vízkeménységnek nagyobbak kell lennie mint 15 °f. Hosszabb távollét esetén, különösen télen, ürítse le készülékét, majd újraindításkor kövesse az indításhoz szükséges eljárásokat.

## 8. GARANCIA (HU)

- A vízmelegítőt a szakmai előírásoknak és a telepítés országában hatályos szabványoknak, valamint a jelen kézikönyv utasításainak megfelelően kell telepíteni, működtetni és karbantartani. **Az Európai Unióban** az 1999/44/EK irányelv alapján ez az egység a fogyasztók számára biztosított jogi garanciával rendelkezik, ez a garancia az áru fogyasztóhoz történő leszállításának napjától érvényes. A törvényes garancia mellett egyes termékekre kiterjesztett garancia vonatkozik, amely a tartály és a hibásnak elismert alkatrészek ingyenes cseréjére korlátozódik, **kivéve a csere és a szállítás költségeit.** Lásd az alábbi táblázatot. Ez a garancia nem érinti az Önnek a törvényes garancia értelmében járó jogokat. A termék vásárlásának országában érvényes, feltéve, hogy ugyanarra a területre van telepítve. A garanciális csere előtt minden sérülést be kell jelenteni a letéteményesnek, és az egységnek a biztosítási szakértők és a gyártó rendelkezésére kell állnia.

	Genius	Genius Steatite / Genius Steatite WiFi / Ceramics Digital	Ceramics Connect
Jogi garancia	2 év	2 év	2 év
További kereskedelmi garancia a tartályokra és a fűtőelem zománcára	+1 év	+3 év	+5 év

- **Kizárások:** Kopó alkatrészek: magnéziumanódok ... Olyan berendezések, amelyekhez nem lehet hozzáférni (nehéz hozzáférni javítás, karbantartás vagy vizsgálat céljából). Rendellenes környezeti feltételeknek kitett eszközök: fagy, kültéri időjárás, az ivóvíz kritériumain kívül eső rendellenes kémiai tulajdonságokkal rendelkező víz, hálózati teljesítménycsúcsok. A telepítés országában érvényes szabványok betartása nélkül telepített berendezések: hiányzó vagy helytelen biztonsági berendezés, rendellenes korrózió a helytelen vízdali szerelvények miatt (vas/réz kontaktus), helytelen földelés, nem megfelelő kábelvastagság, az utasításban szereplő kapcsolási rajzok be nem tartása. Nem a jelen utasításoknak megfelelően karbantartott berendezés. Alkatrészek vagy összetevők javítása vagy cseréje a berendezésben, amelyet nem a garanciáért felelős vállalat végzett vagy amelyet a garanciáért felelős vállalat nem engedélyezett. Az alkatrészcsere nem hosszabbítja meg az eszköz jótállási idejét. A jótállás azokra a termékekre vonatkozik, amelyek hibásak és amelyeket a szavatosságért felelős vállalat kiértékel. A termékeket feltétlenül az utóbbi rendelkezésére kell bocsátani.

- A garancia igénybeviteléhez lépjen kapcsolatba a **telepítővel vagy a márkakereskedővel.** Szükség esetén forduljon a következőhöz: ATL International Tel: (+33)146836000, Fax: (+33)146836001, 2 allée Suzanne Penillault-Crapez 94110 Arcueil (France), Tel: 0080038713858 (Belgium), aki tájékoztatja Önt arról, hogy mit kell tennie.

Típus / Referencia :		A MÁRKAKERESKEDŐ BÉLYEGZŐJE
Sorozatszám:		
Az ügyfél neve és címe:		



**ПРЕДУПРЕЖДЕНИЯ:** Този уред не е предназначен за ползване от хора (включително деца) с намалени физически, сетивни или умствени способности или от хора, които нямат опит или познания, освен ако не получават адекватен надзор или предварителни инструкции относно употребата на уреда от лице, което е отговорно за тяхната безопасност. Този уред не е предназначен за ползване от хора (включително деца) с намалени физически, сетивни или умствени способности или от хора, които нямат опит или познания, освен ако не получават адекватен надзор или предварителни инструкции относно употребата на уреда от лице, което е отговорно за тяхната безопасност. Не позволявайте на деца да си играят с устройството. Това устройство не е предназначено може да се използва от деца над 8-годишна възраст и от хора с намалени физически, сетивни или умствени възможности или от хора, които нямат предишен опит или познания, освен ако не са под наблюдението на лица, които знаят как се използва уреда или ако дадена инструкция за безопасно използване и като се вземат под внимание всички рискове. Деца не трябва да играят в близост до уреда. Почистването и поддръжката не могат да се извършват от деца без наблюдение.

## **ИНСТАЛИРАНЕ**

15. **ВНИМАНИЕ!** Уредът е тежък, работете внимателно.

15.1 Инсталирайте устройството в стая, където ще е защитено от измръзване. Ако уредът се повреди

- поради подмяна или немонтиране на предпазния клапан, гаранцията отпада.
- 15.2 Уверете се, че стената, на която е монтирано устройството, може да издържи неговата тежест, след като бъде напълнено с вода.
- 15.3 Ако устройството ще се монтира в помещение, където температурата е постоянно по-висока от 35 ° C, то трябва да се осигури вентилация на помещението.
- 15.4 В банята не може да се инсталира устройство с обеми V0, V1 и V2 (вижте фиг. ❶, стр. 3). Ако няма достатъчно място, устройството може да се монтира в обема V2 или на максимална височина в обема V1, ако това са хоризонтални модели.
- 15.5 Устройството трябва да бъде монтирано така, че да бъде леснодостъпно.
- 15.6 Обърнете се към фигурите за монтаж ❶ и ❷.
- 15.7 Монтаж на вертикален стенен бойлер: За улесняване на бъдещата смяна на нагревателя, е необходимо да се остави свободно пространство под бойлера (300мм. за бойлери до 100л.и 480мм. за по-големи обеми).
- 15.8 Размерите и необходимите отстояния за правилния монтаж на устройството са указани на фигура ❶.
- 15.9 Ако устройството се поставя в окачен таван или таванско помещение или над жилищно пространство, трябва да бъде монтиран отточен съд под бойлера. Източващо устройство, свързано към канализационната система, е нужно.

- 15.10 Този продукт може да бъде използван на максимална надморска височина от 2000 м.
- 15.11 Този нагревател за вода се продава с термостат с работна температура над 60°C в максимална позиция, който може да ограничи разпространението на бактерии легионела в бойлера.

**ВНИМАНИЕ!** При температура над 50°C, водата може веднага да причини сериозни изгаряния. Обърнете внимание на температурата на водата преди да вземете баня или душ.

## **ХИДРАВЛИЧНО СВЪРЗВАНЕ**

- 15.12 Ново предпано устройство, което отговаря на текущите стандарти (EN 1487 в Европа), налягане 0,8 Мра (8 bar) и размер 1/2" диаметър. Предпазният клапан трябва да бъде защитен от замръзване.
- 15.13 Устройството за източване на клапана за изпускане на налягането трябва да се активира редовно, за да се избегне натрупването на котлен камък, както и за проверка против блокиране.
- 15.14 Монтирането на редуцир вентил (не се доставя) е необходимо, ако налягането на водата надхвърля 0,5 МРа (5 bar) и трябва да стане върху основната подаваща тръба.
- 15.15 Свържете предпазния модул към изпускателната тръба, която е на открито, в среда без замръзване, с постоянен наклон надолу, за да източите излишъка от вода или да позволите източване на водонагревателя.

15.16 Работното налягане на кръга на топлообменника не трябва да надвишава 0,3 МРа (3 bar) и температурата му не трябва да бъде по-висока от 100°C.

15.17 **ИЗТОЧВАНЕ:** Изключете бойлера от електрическата мрежа и подаването на студена вода, отворете крана на топлата вода и завъртете дренашния клапан на предпазното устройство.

**ЗАБЕЛЕЖКА:** За нагреватели на вода под мивки, разкачайте хидравличния модул и обръщайте наопаки за източване.

## **ЕЛЕКТРИЧЕСКО СВЪРЗВАНЕ**

15.18 За да предотвратите риск от електрически удар, изключете захранването преди сваляне на капака.

15.19 Електрическата инсталация нагоре по веригата трябва да бъде снабдена с двуполюсен прекъсвач (прекъсвач, предпазител), съвместим с локалните правила за инсталация (дефектно-токова защита 30mA).

15.20 В случай, че кабелът бъде повреден, той трябва да се подмени с кабел или специален комплект, който е на разположение от производителя или "Следпродажбено обслужване".

15.21 В случай, че захранващият кабел бъде повреден, той трябва да се подмени от производителя, "Следпродажбено обслужване" или подобен квалифициран специалист, за да се избегнат рисковете.

- 15.22 Разделени модели: Обърнете се към диаграмите за окабеляване ④ и ⑤ р.3
- 15.23 Заземяването е задължително. За целта е предвидена специална клема, която е маркирана с  .
- 15.24 Продукти, включващи батерия: има риск от експлозия на батерията, ако се сменя с неправилен вид. Изхвърлете използваните батерии съгласно локалните разпоредби.
- 15.25 Наръчникът на потребителя за това устройство може да се получи от "Следпродажбено обслужване".
- 15.26 Тези устройства съответстват на директива 2014/30/ЕС относно електромагнитната съвместимост, 2014/35/ЕС относно ниско напрежение, 2015/863/ЕС и 2017/2102/ЕС относно ROHS и с 2013/814/ЕС, който допълва директива 2009/125/ЕО за екодизайн.

## 2. ИНСТАЛИРАНЕ

- Моля, следвайте съответните диаграми стр. 1 и 2 (вж. таблицата вдясно):
- Оставете разстояние от 300 мм под тръбите за смяна на нагревателния елемент.

Диаметър	Вертикална инсталация
Ø445 / Ø433	Вж. фиг. ① и ②

## 3. ХИДРАВЛИЧНО СВЪРЗВАНЕ

- Всички водопроводни тръби трябва да бъдат почистени преди да бъдат свързани хидравличните връзки. Свързването към изхода за гореща вода трябва да се извърши с чугунена или стоманена муфа или диелектрична връзка, с цел да се избегне корозиране на тръбите (поради директния контакт между медта и желязото). Не трябва да се използват месингови фитинги.

**МОНТАЖ ПОД НАЛЯГАНЕ:** Вж. фиг. ③, стр. 2. Задължително трябва да бъде монтиран предпазен клапан 8 bar на тръбата за студена вода на бойлера.

- По време на загряване от дренажната тръба на клапана може да започне да капе вода. Това е нормално и се дължи на разширението на водата.

## 4. ЕЛЕКТРИЧЕСКО СВЪРЗВАНЕ

- Спазвайте съответните указания стр. 3 (Вж. фиг. ④ и ⑤).
- Бойлерът трябва да бъде свързан и захранен само с монофазен ток AC 220-240V в съответствие с указателния стикер на уреда. Свържете уреда с кабел със сечение 2,5 мм<sup>2</sup>. Използвайте стандартен кабел (твърд или гъвкав проводник) до калиброваната клемма в корпуса.
- Ако уреда ще се свързва с кабел или щепсел, го свържете директно. (Забранено на френска територия)
- Заземителният проводник трябва да бъде заземен или свързан към мястото на клемата, обозначено с символ ⊕. Това свързване е задължително от съображения за безопасност. Заземителният зелено-жълт проводник трябва да е по-дълъг от този на фазите. Инсталацията трябва да е оборудвана с поставен преди уреда двуполусен прекъсвач. В случай, че ХИДРАВЛИЧНИТЕ връзки са изолирани, електрическите верига трябва да бъдат защитена с 30 mA дефектнотокова защита срещу утечки, съгласно действащите нормативни документи.
- **Термична защита:** Всички бойлери са снабдени с термична защита с ръчно рестартиране, която изключва уреда в случай на прегряване. В случай на активиране на защитата **A:** Изключете захранването преди каквато и да е работа. **B:** свалете пластмасовия капак. **C:** Проверете електрическото свързване. **D:** Рестартирайте защитата. В случай на повторно активиране, сменете термостата. Никога не шунтирайте предпазния или регулиращ термостат. Свързвайте само чрез клемма.

## 5. СТАРТИРАНЕ







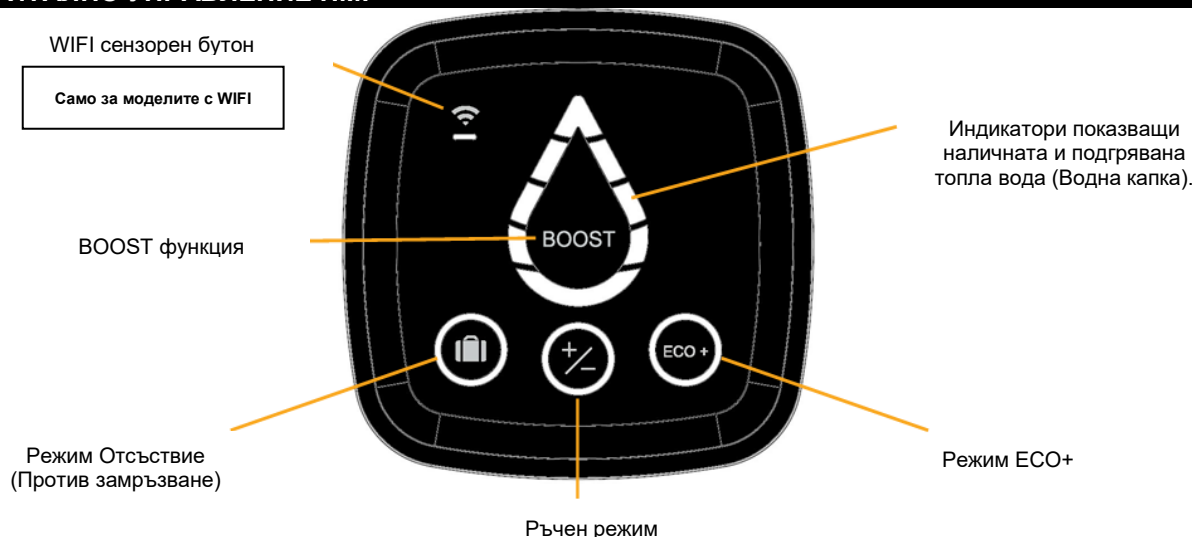

- **НИКОГА НЕ ВКЛЮЧВАЙТЕ УРЕДА ПРАЗЕН:** При моделите с електрически нагревателен елемент това неизбежно ще доведе до повреда.
- Напълнете уреда с вода. Преди да го включите отворете крана за топлата вода и обезвъздушете системата.
- Проверете за теч тръбите и уплътнението на фланеца под пластмасовия капак. В случай на теч внимателно притегнете. Проверете работата на хидравличните компоненти и на предпазния клапан.
- Включете захранването. След 15 до 30 минути, според обема на бойлера от дренажната тръба на предпазния клапан трябва да започне да капе вода. Това е нормално и се дължи на разширяването на водата. Проверете дали връзките и уплътненията са сухи. По време на загряване и в зависимост от качеството на водата от уреда може да се чува шум или свистене. Този шум е нормален и не индикира дефект в бойлера. Терморегулатора е фабрично настроен на 65 C (+5)

**Ако забележите продължително изпускане на пара или гореща вода от предпазния клапан или смесителя на чешмата, незабавно изключете захранването и повикайте квалифициран техник.**

## 6. ДИГИТАЛНО УПРАВЛЕНИЕ NMI



- **ЗАБЕЛЕЖКА:** Ако дисплея не е активен 60 секунди, LED индикаторите за наличната вода ще се изключат и ще започне да мига кръгчето около избрания режим на работа (и WIFI индикатора, ако уредът е свързан). "Водната капка" ще се реактивира, при натискане на произволен бутон или ако уредът нагрява.

Светлинни индикатори	Показание на индикатора	Значение
	Светнат	Режим на отсъствие активиран: Водонагревателят е защитен от замръзване (7°C). Функцията BOOST е изключена.
	Светнат	Избран ръчен режим: За настройка на температурата на топлата вода, натиснете бутона до желаното ниво (5 нива на разположение).
	Светнат	ECO+ режим активиран: бойлерът се адаптира към навиците на потребителя, посредством програма за самообучение, като с това намалява разхода на енергия.
	Последователно премигване на светлинните индикатори.	Функцията BOOST е активирна с бързо натискане. Активирането на режим BOOST задава максимална температура на водата за 1 час. След като нагряването приключи, уредът ще се върне към режима, който е бил избран преди активирането на режим BOOST.
	Мигане	Бойлерът е в процес на сдвояване. <span style="float: right; border: 1px solid black; padding: 2px;">Само за моделите с WIFI</span>
	Светнат	Бойлерът е сдвоен правилно. <span style="float: right; border: 1px solid black; padding: 2px;">Само за моделите с WIFI</span>
	Светнат	Уредът не нагрява вода. Осветените сегменти покзват количеството на наличната топла вода.
	Мигане	Уредът нагрява вода за достигане на зададеното ниво. Непрекъснато светещите сегменти показват количеството на наличната топла вода.
	Горният сегмент свети в оранжево	Уредът има дефект. Проверете списъка с кодове за грешки по-долу или се свържете със сервизите за следпродажбено обслужване

## Свързване

Само за моделите с WIFI

- Ако вашият уред има Wifi модул , той може да бъде управляван безжично през смартфон или таблет.
- За целта ще ви бъдат необходими следните аксесоари:
- Интернет рутер или хъб



- Апликация Cozytouch, съвместима с IOS и Android.



- След като инсталирате приложението, вземете потребителското си име и парола от вашия интернет рутер и отворете приложението Cozytouch. След това следвайте инструкциите стъпка по стъпка, които ще позволят създаването на профила ви и сдвояването на уреда ви.
- В края на процедурата (както е посочено в процедурата за инсталиране на приложението) проверете пощенската кутия, отговаряща на попълнения адрес, за да активирате потребителския си профил. Вече можете да влезете, за да получите достъп до всички наши услуги.

**ВАЖНО:** по време на процедурата за сдвояване:

- Не забравяйте да поставите своя смартфон (или таблет) в близост до бойлера
  - Вашият уред ще издаде няколко еднократни звукови сигнала (това означава НОРМАЛНО функциониране)
- ЗАБЕЛЕЖКА:** Сигналят Wi-Fi трябва да е достатъчно силен в зоната на инсталиране на бойлера. В противен случай добавете Wi-Fi усилвател.

## ДЕКЛАРАЦИЯ ЗА СЪОТВЕТСТВИЕ СЪГЛАСНО ДИРЕКТИВА RED 2014/53/ЕС (Директива за радиооборудване)

ЕСЕТ декларира с настоящото, че оборудването, посочено по-долу, отговаря на изискванията, посочени от RED Директива 2014/53/ЕС.

Пълната декларация на ЕС за съответствие за това оборудване също е налице при поискване от нашия следпродажбен сервизен център (вж. адреса и данните за контакт в края на инструкциите).

**Предназначение:** D400 Successor електрически бойлери за монтаж на стена

**Модели:** 50, 75, 95 л

### Характеристики:

**Честотни ленти за приемане на радиосигнал от приемо-предавателя:** Wi-Fi 2.4G: 2400MHz - 2483.5MHz

**Максимална радиочестота:** <20 dBm

**Оборудване Hertzien от Клас 2:** могат да бъдат пуснати на пазара и въведени в експлоатация без ограничения

**Радио обхват:** от 100 до 300 метра в свободно пространство, променливо според съответното оборудване (диапазон, който може да се промени в зависимост от условията на инсталиране и електромагнитната среда).

**Спазването на стандартите за радио- и електромагнитна съвместимост е проверено от**

**сертифицирания орган:** SGS Fimko Ltd Helsinki, Финландия

## 7. ПОДДРЪЖКА

- Преди да свалите пластмасовия капак, се уверете, че **захранването е изключено, за да избегнете риск от нараняване или електрически удар. Битовата поддръжка** трябва да се извършва от потребителя. Отваряйте предпазния клапан веднъж месечно, за да предотвратите образуване на котлен камък и да проверите, дали не е блокирал. Неизвършването на тази поддръжка може да причини повреда, която не се покрива от гаранцията. **Поддръжка от квалифициран техник А:** Котлен камък: Отстранете натрупалия се като кал котлен камък. Не стържете или удряйте котления камък, който е залепнал по стените, за да не нарушите емайловото покритие. Не забравяйте да смените уплътнението. След като сглобите повторно уреда, проверете за теч на вода по време на първото нагряване. **В:** Магнезиев анод: сменяйте магнезиевия анод на всеки две години или когато диаметърът му спадне под 10 мм. **С:** Смяната на потопяем нагревателен елемент включва източване на водосъдържателя и смяна на уплътнението. Подменете нагревателя и добре затегнете гайките (диагонално затягане). Проверете дали няма теч след първото нагряване и затегнете отново, ако е нужно. **Д:** Източване: Изключете захранването и подаването на студена вода, отворете крана за топла вода и предпазния клапан. При уреди за монтаж ПОД плот, разкачете хидравличните връзки и обърнете бойлера.
- **Сменяемите части са: термостат, гарнитура, нагревател, магнезиев анод, кабел, капак, лампичка и превключвател. Гаранцията важи само при употреба на оригинални резервни части от производителя. СЪВЕТ КЪМ ПОТРЕБИТЕЛЯ:** В случай на твърда вода с TH > 20 °f (> 200 ppm), ние препоръчваме третиране на водата. При използване на омекотител за вода, оставащата твърдост на водата трябва да е над 15 ° f. В случай на по-дълго отсъствие и особено през зимата източвайте бойлера. При пускане следвайте процедурите за стартиране.

## 8. ГАРАНЦИЯ (BG)

- Бойлерът трябва да се инсталира, използва и поддържа в съответствие с най-новите достижения на техниката и със стандартите, които са в сила в страната на инсталиране, както и с инструкциите в настоящия наръчник. **В Европейския съюз** този уред има законова гаранция, давана на потребителите по Директива 1999/44/ЕО, тази гаранция е в сила от датата на доставка на стоките до потребителя. В допълнение към законовата гаранция някои продукти имат удължена гаранция, ограничена до безплатната смяна на резервоара и компонентите, признати за дефектни, **като се изключват разходите за смяна и транспорт.** Обърнете се към таблицата по-долу. Тази гаранция не засяга другите права, които можете да имате в резултат от прилагането на законовата гаранция. Тя се прилага в страната на закупуване на продукта, ако той е инсталиран на същата територия. Всяка повреда трябва да се докладва на довереното лице преди извършване на смяна по гаранцията, а уредът ще остане на разположение на застрахователните експерти и на производителя.

	Genius	Genius Steatite / Genius Steatite WiFi / Ceramics Digital	Ceramics Connect
Законова гаранция	2 години	2 години	2 години
Допълнителна търговска гаранция за резервоарите и емайла на нагревателния елемент	+1 година	+3 години	+5 години

- **Изключения:** Консумативи: магнезиеви аноди ... Оборудване, което не може да се достигне (труден достъп за ремонт, поддръжка или оценка). Уреди, изложени на необичайни условия на околната среда: замръзване, атмосферно влияние, вода с необичайни химически характеристики извън критериите за питейна вода, електрическа мрежа с пикове на мощността. Оборудване, което е инсталирано без спазване на текущите стандарти в страната на инсталиране: липса или неправилно монтиран предпазен клапан, налягането на входящата вода над 5 bar. (задължителен монтаж на редуцир- вентил), аномална корозия поради неправилни хидравлични фитинги (контакт желязо/мед), неправилно заземяване, неадекватна дебелина на кабела, неспазване на чертежите за свързване, посочени в тези инструкции. Оборудването не е поддържано в съответствие с тези инструкции. Ремонтите или смяната на части или компоненти по оборудването не са извършвани или не са одобрени от компанията, отговорна за гаранцията. Смяна на компонент не удължава гаранционния период за устройството. Гаранцията ще се прилага към продукти, които са дефектни и са одобрени от компанията, която е отговорна за гаранцията. Задължително е продуктите да се запазят на разположение на последната.
- За повдигане на гаранционен иск, **свържете се с вашите монтажник или търговец.** Ако е нужно, свържете се с: ATL International Тел.: (+33)146836000, Факс: (+33)146836001, 2 allée Suzanne Penillault-Crapez 94110 Arcueil (Франция), Тел.: 0080038713858 (Белгия), където ще получите информация за това, какво трябва да правите.

Модел / референция:		ПЕЧАТ НА ТЪРГОВЕЦА
Сериен номер:		
Име и адрес на клиента:		



**AVERTISMENTE:** Acest aparat nu a fost prevăzut pentru a fi folosit de persoane (inclusiv copiii) cu capacități fizice, senzoriale sau mentale reduse, sau persoane lipsite de experiență sau de cunoștințe, doar dacă acestea au putut beneficia de o supraveghere adecvată sau de un instructaj prealabil cu privire la folosirea aparatului, prin intermediul unei persoane responsabile de siguranța lor. Trebuie supravegheați copiii pentru a se asigura că nu se joacă cu acest aparat. Acest aparat poate fi utilizat de către copii cu vârsta de 8 ani sau mai mari și de către persoane cu capacități fizice, senzoriale sau mentale reduse sau de către persoane lipsite de experiență și cunoștințe dacă nu sunt supravegheate corespunzător sau dacă nu au primit instrucțiunile de utilizare a dispozitivului și nu au fost luate în considerare riscurile aferente. Copiii nu trebuie să se joace cu dispozitivul. Curățarea și întreținerea nu trebuie realizate de copii fără supraveghere.

## **AMPLASAREA**

16. **ATENȚIE!** Produs greu. Manipulați cu atenție.
- 16.1 Instalați aparatul într-o încăpere ferită de îngheț. Distrugerea aparatului din cauza intervenției asupra elementelor de siguranță scoate produsul din garanție.
- 16.2 Asigurați-vă că peretele sau podeaua poate suporta greutatea produsului plin cu apă.
- 16.3 Dacă aparatul trebuie instalat într-o încăpere sau un loc unde temperatura ambiantă este constant peste 35 °C, prevedeți aerisirea corectă a încăperii.

- 16.4 În camera de baie nu instalați aparatul cu volume de V0, V1 și V2 (vezi fig. ❶, p. 3). Dacă acest lucru nu este posibil din cauza spațiului redus, se poate instala aparatul cu volum de V2 sau la o înălțime maximă cu volum de V1 în cazul modelelor orizontale.
- 16.5 Amplasați aparatul într-un loc accesibil.
- 16.6 A se vedea modalitatea de instalare ❶ și ❷.
- 16.7 Instalarea boilerului vertical mural: Pentru a facilita schimbarea ulterioară a rezistenței, lăsați spațiu liber (300 mm până la modelul de 100 de litri și 480 mm pentru modelele mai mari) sub extremitățile țevelor aparatului.
- 16.8 Spațiul necesar pentru instalarea corectă a aparatului este specificat în figura ❶.
- 16.9 Atunci când aparatul este poziționat într-un plafon fals sau un pod, sau deasupra unui spațiu locuit, trebuie să instalați o tavă de scurgere sub boiler. Este necesară conectarea unui dispozitiv de scurgere la sistemul de canalizare.
- 16.10 Acest produs este destinat utilizării până la înălțimea maximă de 2000 m
- 16.11 Acest boiler este echipat cu un termostat cu o temperatură de funcționare mai mare de 60 °C în poziție maximă, care poate limita dezvoltarea bacteriilor Legionella în rezervor.
- ATENȚIE!** La peste 50 °C, apa poate provoca imediat arsuri. Atenție la temperatura apei înainte de o baie sau un duș.

## **RACORDARE HIDRAULICĂ**

- 16.12 Instalați obligatoriu un element de siguranță nou care să respecte normele în vigoare (EN 1487 în Europa), presiunea 0,8 MPa (8 bari) și diametrul de 1/2". Valva de siguranță trebuie să fie protejată de îngheț.
- 16.13 Dispozitivul de scurgere al valvei de eliberare a presiunii trebuie activat în mod regulat pentru a elimina depunerile de calcar și pentru a vă asigura că nu este blocat.
- 16.14 Un reductor de presiune (nefurnizat) este necesar dacă presiunea de alimentare depășește 0,5 MPa (5 bari) și va fi instalat pe țeava de alimentare principală.
- 16.15 Racordați dispozitivul de siguranță la o țeavă de evacuare ținută în aer liber într-un mediu lipsit de îngheț, având pantă continuă pentru evacuarea apei obținută în timpul încălzirii sau pentru drenarea apei din boiler.
- 16.16 Presiunea de lucru a circuitului schimbătorului de căldură nu trebuie să depășească 0,3 MPa (3 bari), iar temperatura nu trebuie să depășească 100 °C.
- 16.17 GOLIRE: Opriți alimentarea electrică și alimentarea cu apă rece, deschideți robinetele de apă caldă, apoi manevrați valva de scurgere a dispozitivului de siguranță.  
NOTĂ: În cazul boilerelor montate sub chiuvete, decuplați unitatea hidraulică și întoarceți-o pentru a se goli.

## **CONEXIUNE ELECTRICĂ**

- 16.18 Asigurați-vă că alimentarea a fost întreruptă înaintea demontării capacului pentru a preveni riscurile de vătămare și electrocutare.

- 16.19 Înaintea aparatului, instalația electrică trebuie să prevadă un întrerupător multipolar (disjunctor, fuzibil) în conformitate cu regulile de instalare locale în vigoare (disjunctor diferențial de 30 mA).
- 16.20 În cazul în care cablul este avariat, trebuie înlocuit cu un cablu sau un ansamblu special disponibil la producător sau la centrul de service post-vânzare.
- 16.21 În cazul în care cablul de alimentare este avariat, acesta trebuie înlocuit de către producător, de către un centru de service post-vânzare sau de persoane calificate pentru evitarea pericolelor.
- 16.22 Modele split: a se vedea schema de conectare ④ și ⑤, p. 3
- 16.23 Împământarea este obligatorie. În acest scop este prevăzută o bornă specială marcată cu simbolul ⊕
- 16.24 Produse cu baterie integrată: Există pericol de explozie în cazul în care bateria se înlocuiește cu o baterie incorectă. Eliminați bateriile folosite conform reglementărilor locale.
- 16.25 Manualul de utilizare a aparatului poate fi obținut de la centrul de service post-vânzare.
- 16.26 Aceste aparate corespund directivelor 2014/30/UE referitoare la compatibilitatea electromagnetică, 2014/35/UE referitoare la joasa tensiune, 2015/863/UE și 2017/2102/UE privind ROHS și 2013/814/UE care vine în completarea directivei 2009/125/UE privind proiectarea ecologică.

## 2. AMPLASAREA

- Consultați schemele corespunzătoare de la p. 1 și 2 (consultați tabelul din dreapta):

Diametru	Instalare verticală
Ø445 / Ø433	Consultați fig. 1 și 2

- Asigurați-vă că lăsați 300 mm de spațiu liber sub conducte pentru schimbarea elementului de încălzire.

## 3. RACORDARE HIDRAULICĂ

- Este necesară curățarea conductelor de alimentare înainte de racordarea hidraulică. Racordarea la ieșirea de apă caldă va fi efectuată cu un manșon din fontă sau oțel sau un conector dielectric, pentru a evita coroziunea conductei (fier/cupru cu contact direct). Este interzisă utilizarea fittingurilor din alamă.

**INSTALAȚIA PRESURIZATĂ:** Consultați fig. 3, p. 2. Instalați întotdeauna un dispozitiv de siguranță nou pe conducta de apă rece a boilerului.

- În timpul încălzirii, se pot scurge picături de apă din zona robinetului, nu obstrucționați picurarea. Dacă este furnizat, dispozitivul de siguranță nu îndeplinește criteriile pentru instalarea pe teritoriul francez (teritoriul continental și cele de peste mări), nu îl utilizați.

## 4. CONEXIUNE ELECTRICĂ

- Consultați schemele corespunzătoare, p. 3 (consultați fig. 4 și 5).
- Boilerul poate fi conectat și pus în funcțiune numai la 230 VCA sau 220-240 VCA conform plăcuței cu date tehnice a aparatului. Conectați încălzitorul cu un cablu rigid cu conductori de 2,5 mm<sup>2</sup>. Utilizați o canalizare standardizată (conductă rigidă sau flexibilă) până la capacul carcasei calibrate.
- Conectați dispozitivele direct cu un cablu sau o fișă de conectare. (Interzis pe teritoriul francez)
- Conectați întotdeauna conductorul de împământare al cablului la cablul de împământare sau conectați conductorul de împământare la terminalul corespunzător identificat cu simbolul ⊕. Această conectare este obligatorie din motive de siguranță. Cablu de împământare verde-galben trebuie să fie mai lung decât cele ale fazelor. Instalația trebuie să fie echipată, în amonte de aparat, cu un dispozitiv bipolar de deconectare (siguranță, întrerupător de circuit cu distanță de contact minimă de 3 mm). În cazul în care racordările HIDRAULICE prezintă material izolat, circuitele electrice vor fi protejate printr-un disjuncter diferențial de 30 mA adaptat la standardele locale.
- **Disjunctorul termic:** Toate produsele sunt dotate cu un termostat care include un disjuncter termic cu resetare manuală, care întrerupe alimentarea cu energie electrică în caz de supraîncălzire. În cazul în care siguranța se declanșează **A:** Întrerupeți alimentarea cu energie electrică înaintea oricărei operațiuni. **B:** scoateți capacul din plastic. **C:** Verificați conexiunea electrică. **D:** Resetați siguranța. În cazul declanșării repetate, înlocuiți termostatul. Nu ocoliți niciodată siguranța sau regulamentele în privința termostatului. Conectați energia electrică numai la prize sau la intrarea termostatului.

## 5. PORNIREA

- **NU PORNII NICIODATĂ BOILERUL FĂRĂ APĂ:** Modelele cu un element de încălzire electric vor fi cu siguranță avariate.
- Umpleți complet rezervorul. Înainte de a-l porni, deschideți robinetele de apă caldă, goliți conductele pentru a elimina aerul.
- Verificați etanșeitatea conductelor și a garniturii flanșei de sub capacul de plastic. În cazul în care apar scurgeri, strângeți moderat. Verificați funcționarea componentelor hidraulice și a supapei de siguranță.
- Porniți alimentarea electrică. După 15-30 de minute, în funcție de capacitatea dispozitivului, ar trebui să picure apă de la evacuare. Acest lucru este normal și se datorează expansiunii apei. Verificați dacă există scurgeri de la racord și garnitură. În timpul încălzirii și în funcție de calitatea apei, boilerule de apă caldă pot emite zgomote de bolboroseală. Acest zgomot este normal și nu indică vreo defecțiune a unității.

**Dacă observați o eliberare continuă de abur sau apă caldă de la evacuare atunci când deschideți un robinet, întrerupeți imediat alimentarea electrică a boilerului și solicitați asistența unui profesionist.**

## 6. INTERFATA DE CONTROL HMI

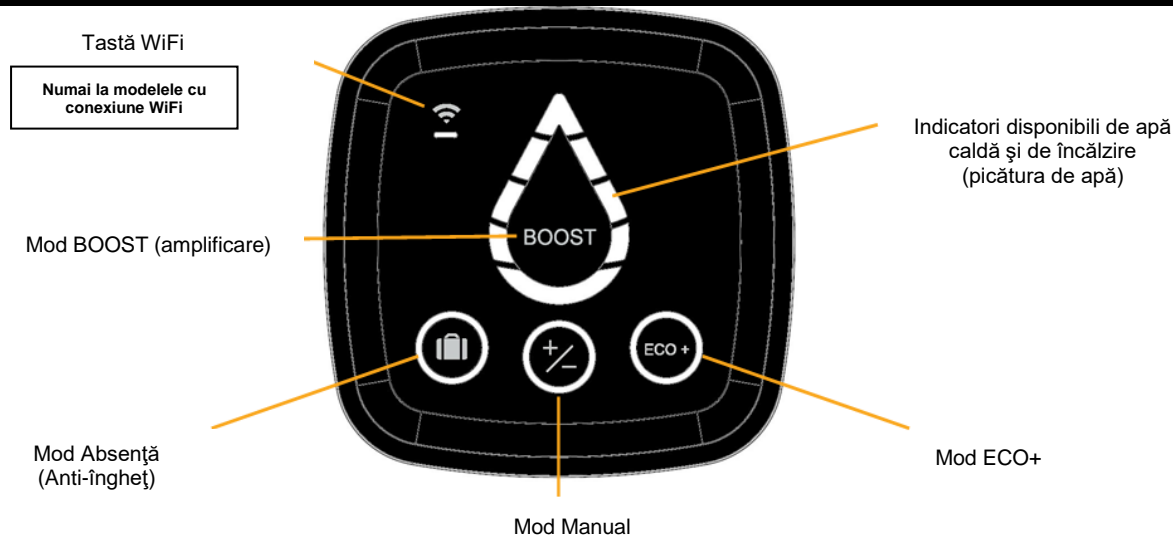

- **VĂ RUGĂM SĂ REȚINEȚI:** Dacă dispozitivul este inactiv timp de 60 de secunde, indicatorii cu LED de pe picătura de apă se vor stinge, iar cercul din jurul modului selectat (și LED-ul pentru WiFi, dacă produsul este conectat) va începe să clipească pe HMI. Indicația de pe picătura de apă se va reactiva dacă este folosit vreun buton sau dacă aparatul încălzește.

Indicatori	Stare indicator	Semnificație
	Aprins	Mod Absență activat: Boilerul este protejat împotriva înghețului (7 °C). Funcția BOOST (amplificare) este dezactivată.
	Aprins	Mod Manual selectat: Pentru a seta temperatura apei calde, atingeți butoanele până când este selectat nivelul dorit pe LED-urile picăturii de apă (5 niveluri disponibile).
	Aprins	Modul ECO+ activat; boilerul începe să citească consumul pentru a se adapta la nevoile utilizatorului și a asigura economii de energie, garantând în același timp un nivel optim de confort.
	Segmentele picăturii de apă se aprind unul după celălalt	Funcția BOOST (amplificare) este activată printr-o apăsare rapidă. Activarea modului BOOST (amplificare) setează temperatura de încălzire la nivelul maxim timp de 1 oră. După terminarea încălzirii, aparatul va reveni la modul care fusese selectat înainte de activarea modului BOOST (amplificare).
	Clipește	Asociere boiler în curs. <span style="float: right; border: 1px solid black; padding: 2px;">Numai la modelele cu conexiune WiFi</span>
	Aprins	Boiler asociat conectat. <span style="float: right; border: 1px solid black; padding: 2px;">Numai la modelele cu conexiune WiFi</span>
	Aprins	Aparatul nu încălzește apă. Segmentele iluminate arată cantitatea de apă caldă disponibilă.
	Clipește	Aparatul încălzește apă pentru a atinge nivelul dorit. Segmentele iluminate fix arată cantitatea de apă caldă disponibilă.
	Segmentul superior este aprins în portocaliu	Aparatul are o defecțiune. Consultați lista cu coduri de eroare de mai jos sau contactați serviciile postvânzare

## Conectivitate

Numai la modelele cu conexiune WiFi

- Dacă aparatul dumneavoastră are pictogramă WiFi , acesta poate fi acționat cu ajutorul smartphone-ului sau tabletei dumneavoastră.
- Pentru a activa acest lucru, sunt necesare următoarele accesorii:
- Un ruter sau hub de internet

- Aplicația Cozytouch , compatibilă cu IOS și Android.



- După ce aplicația este instalată, asigurați-vă că aveți ID-ul și parola pentru ruterul sau hub-ul de internet și deschideți aplicația *Cozytouch*. Urmăriți instrucțiunile pas cu pas pentru a vă crea un cont și apoi asociați aparatul.
- După ce procedura este finalizată (conform indicațiilor din procedura de instalare de pe aplicație), verificați inbox-ul contului de e-mail utilizat pentru înregistrare pentru a vă activa contul de utilizator. Apoi vă veți putea autentifica și veți putea accesa toate serviciile noastre.

**IMPORTANT:** în timpul procesului de asociere:

- Vă rugăm să vă asigurați că lăsați smartphone-ul (sau tableta) în apropierea boilerului
- Produsul dumneavoastră va emite de câteva ori semnale sonore (acest lucru este absolut normal)

**OBSERVAȚIE:** Semnalul WiFi în zona în care este instalat produsul dumneavoastră trebuie să fie suficient de puternic

### **DECLARAȚIE DE CONFORMITATE - DIRECTIVA RED 2014/53/UE** (Directiva privind echipamentele radio)

ECET declară prin prezenta că echipamentul specificat mai jos îndeplinește cerințele stipulate în Directiva RED 2014/53/UE.

Declarația de conformitate UE integrală pentru acest echipament este, de asemenea, disponibilă la cerere de la serviciul nostru postvânzare (consultați coperta din spate a acestui manual pentru detalii și adresă).

**Denumire:** Boiler electric montat pe perete D400 Successor

**Modele:** 50, 75, 95 l

#### **Atenționări specifice:**

**Benzile de frecvență radio utilizate de transmiiător-receptor:** WiFi 2.4G: de la 2400 MHz până la 2483,5 MHz  
**Puterea maximă a frecvenței radio:** <20 dBm

**Echipament din clasa 2:** poate fi comercializat și pus în funcțiune fără restricții

**Raza de acțiune radio:** de la 100 până la 300 de metri într-un câmp liber, în funcție de echipamentul asociat (raza poate fi influențată de condițiile de instalare și de mediul electromagnetic).

**Respectarea standardelor privind compatibilitatea radio și electromagnetică a fost verificată de următorul organism notificat:** SGS Fimko Ltd Helsinki, Finlanda

### **7. ÎNTREȚINEREA**

- Înainte de a scoate capacul de plastic, asigurați-vă că alimentarea cu energie electrică este oprită, pentru a evita pericolele de vătămare corporală sau electrocutare. **Întreținerea casnică** trebuie efectuată de utilizator. Acționați lunar dispozitivul de siguranță pentru a preveni depunerea de calcar și pentru a vă asigura că nu este blocat. Lipsa efectuării acestei întrețineri poate duce la avarii și la pierderea garanției. **Întreținerea de către personal calificat A:** Depunerile de calcar: Îndepărtați depunerile de calcar acumulate sub formă de sedimente. Nu zgâriați sau loviți depunerile de calcar lipite de pereți pentru a evita deteriorarea învelișului. Nu uitați să schimbați garnitura și să reasamblați aparatul, asigurați-vă că nu există scurgeri de apă după prima încălzire. **B:** Pentru dispozitivele cu anod de magneziu, înlocuiți anodul de magneziu la fiecare doi ani sau de îndată ce diametrul acestuia este mai mic de 10 mm. **C:** Înlocuirea unui

element de încălzire căptușit implică golirea boilerului și schimbarea garniturii. Reasamblați elementul de încălzire, strângeți moderat piulițele (strângere încrucișată), asigurați-vă că nu există scurgeri după prima încălzire și strângeți din nou dacă este necesar. **D:** Golire: Opriti alimentarea cu energie electrică și cu apă rece, deschideți robinetele de apă caldă și robinetul de golire a dispozitivului de siguranță. În cazul unui boiler amplasat sub chiuvetă, deconectați conductele și returul hidraulice pentru golire.

- **Piese care pot fi înlocuite sunt: termostatul, garnitura, încălzitorul, anodul de magneziu, cablul, capacul, becul și comutatorul. Garanția face obiectul utilizării de piese de schimb originale de la producător. RECOMANDĂRI PENTRU UTILIZATOR:** În cazul apei calcaroase cu TH > 20 °f (> 200 ppm), vă recomandăm să dedurizați apa. Dacă este utilizat un agent de dedurizare, duritatea rămasă a apei ar trebui să fie peste 15 °f. În cazul unei absențe mai îndelungate, mai ales iarna, goliți dispozitivul, iar apoi urmați procedurile pentru pornire.

## 8. GARANȚIE (RO)

- Boilerul trebuie să fie instalat, acționat și întreținut conform normelor de ultimă generație și standardelor în vigoare în țara de instalare și instrucțiunilor din acest manual. **În Uniunea Europeană**, această unitate deține garanția legală acordată consumatorilor prin Directiva 1999/44/CE; această garanție este în vigoare de la data livrării bunurilor către consumator. Pe lângă garanția legală, anumite produse beneficiază de o garanție extinsă, limitată la înlocuirea gratuită a boilerului și a componentelor recunoscute ca fiind defecte, **excluzând costul pentru înlocuire și transport**. Consultați tabelul de mai jos. Această garanție nu vă afectează eventualele drepturi de care puteți beneficia ca urmare a aplicării garanției legale. Aceasta se aplică în țara de achiziționare a produsului, cu condiția ca acesta să fie și instalat pe același teritoriu. Orice defecțiune trebuie raportată depozitarului înainte de înlocuirea în cadrul garanției, iar unitatea va rămâne la dispoziția experților în materie de asigurare și producătorului.

	Genius	Genius Steatite / Genius Steatite WiFi / Ceramics Digital	Ceramics Connect
Garanția legală	2 ani	2 ani	2 ani
Garanție comercială suplimentară la emailul de pe boiler și elementul de încălzire	+1 an	+3 ani	+5 ani

- **Excepții:** Piese supuse uzurii: anodi de magneziu ... Echipamentul care nu poate fi accesat (acces dificil pentru reparații, întreținere sau evaluare). Dispozitive expuse unor condiții de mediu anormale: îngheț, condiții meteorologice exterioare, apă având caracteristici chimice anormale în afara criteriilor pentru apă potabilă, rețea de alimentare cu vârfuri de putere. Echipament instalat fără respectarea standardelor actuale din țara de instalare: absența dispozitivului de siguranță sau prezența unui dispozitiv incorect, coroziune anormală cauzată de fittinguri hidraulice incorecte (contact fier/cupru), împământare incorectă, grosime inadecvată a cablului, nerespectarea schițelor de conectare prezentate în aceste instrucțiuni. Echipament care nu a fost întreținut în conformitate cu aceste instrucțiuni. Reparațiile sau înlocuirea pieselor sau componentelor echipamentului nu au fost efectuate sau nu au fost autorizate de compania responsabilă de garanție. Înlocuirea unei componente nu extinde perioada de garanție pentru dispozitiv. Garanția se va aplica produselor care sunt defecte și evaluate de compania răspunzătoare pentru garanție. Este obligatoriu să păstrați produsele pentru a le pune la dispoziția acesteia din urmă.
- Pentru a solicita garanția, **contactați un instalator sau un reprezentant**. Dacă este necesar, contactați: ATL International Tel.: (+33)146836000, Fax: (+33)146836001, 2 allée Suzanne Penillault-Crapez 94110 Arcueil (Franța), tel.: 0080038713858 (Belgia) și veți fi informat cum ar trebui să procedați.

Tip / Referință:		ȘTAMPILĂ REPREZENTANT
Număr de serie:		
Numele și adresa clientului:		

**UPOZORENJA:** Ovaj uređaj ne smiju upotrebljavati osobe (uključujući djecu) smanjenih fizičkih, osjetilnih ili mentalnih sposobnosti ni osobe koje nemaju dovoljno iskustva ili znanja, osim u slučajevima kada su pod nadzorom osobe odgovorne za njihovu sigurnost ili kada su dobile upute o načinu upotrebe uređaja. Djeca moraju biti pod nadzorom tako da ona ne igraju s uređajem. Ovaj uređaj mogu upotrebljavati djeca starija od 8 godina i osobe smanjenih fizičkih, osjetilnih ili mentalnih sposobnosti ili osobe bez iskustva ili tehničkog znanja, ako su pod nadzorom ili ako je u obzir uzeto da sigurna upotreba uređaja uključuje opasnosti. Djeca se ne smiju igrati s uređajem. Djeca, ako nisu pod nadzorom, ne smiju obavljati čišćenje i održavanje uređaja.

## **INSTALACIJA**

17. **PAZITE!** proizvod je težak, rukujte njome oprezno:
- 17.1 Ugradite uređaj u prostoriju zaštićenu od zamrzavanja. Ako je uređaj oštećen zbog neovlaštene izmjene sigurnosnog uređaja, to nije pokriveno jamstvom.
- 17.2 Provjerite može li zid na koji se uređaj postavlja podnijeti težinu uređaja napunjenog vodom.
- 17.3 Ako se uređaj instalira u prostoriji ili na mjestu gdje je temperatura okoline stalno iznad 35 °C, neophodno je predvidjeti mogućnost njenog pravilnog prozračivanja.
- 17.4 U kupaonicama nemojte instalirati proizvod zapremnine V0, V1 i V2 (vidi sl. ❶, str. 3). Ako nema dovoljno prostora, može se postaviti uređaje



zapremnine V2, ili najveće zapremnine V1 kada se radi o vodoravnim modelima.

- 17.5 Uređaj postavite na dostupnom mjestu.
- 17.6 Pogledajte shemu za instalaciju ❶ i ❷.
- 17.7 Instalacija okomitog zidnog grijača vode: da biste olakšali buduće zamjene grijača, ostavite slobodan prostor (300 mm za zapremnine do 100 litara i 480 mm za veće zapremnine) ispod krajeva cijevi uređaja.
- 17.8 Razmak potreban za ispravnu ugradnju uređaja prikazan je na slici ❶.
- 17.9 Ako se uređaj postavlja na spuštenu strop, u potkrovlje ili iznad stambene prostorije, ispod uređaja mora se postaviti posuda za odvod. Obavezna je upotreba odvodnog uređaja spojenog na kanalizaciju.
- 17.10 Ovaj proizvod je namijenjen za eksploataciju na visinama do 2000 metara.
- 17.11 Ovaj se bojler prodaje s termostatom čija je radna temperatura viša od 60 °C u maksimalnom položaju koji može ograničiti širenje bakterija legionarske bolesti u spremniku.

**OPREZ!** Pri temperaturama višim od 50 °C voda može odmah izazvati teške opekline. Pazite na temperaturu vode prije kupanja ili tuširanja.

## **HIDRAULIČKI PRIKLJUČAK**

- 17.12 Mora se postaviti novi sigurnosni uređaj u skladu s važećim normama (u Europi EN 1487), tlak 0,8 MPa (8 bar) i promjera ½". Sigurnosni ventil mora biti zaštićen od zamrzavanja.

- 17.13 Redovito se mora uključivati uređaj za pražnjenje rasteretnog ventila da bi se uklonio nataloženi kamenac i provjerilo da nije blokiran.
- 17.14 Reduktor tlaka (ne isporučuje se) neophodan je u slučaju kada je tlak vode veći od 0,5 MPa (5 bara) i postavlja se glavnu cijev.
- 17.15 Spojite sigurnosni uređaj na odvodnu cijev koja nalaze na otvorenom i u okolini u kojoj nema zamrzavanja, stalno nagnutu prema dolje za odvod vode tijekom ekspanzije ili za ispuštanja vode iz bojlera.
- 17.16 Radni tlak kruga izmjenjivača topline ne smije prelaziti 0,3 MPa (3 bara), a temperatura ne smije biti viša od 100 °C.
- 17.17 **PRAŽNJENJE:** Isključite napajanje i dovod hladne vode, otvorite slavinu za toplu vodu i tada pokrenite ispusni ventil sigurnosnog uređaja.
- NAPOMENA:** Na bojlerima ispod sudopera, odspojite hidrauličku jedinicu i okrenite je naopačke.

## **ELEKTRIČNI PRIKLJUČAK**

- 17.18 Obavezno isključite napajanje prije skidanja poklopca da biste izbjegli strujni udar.
- 17.19 Električna instalacija, ispred uređaja, mora biti opremljena uređajem za prekid napajanja svih polova (učinski prekidač, osigurač) u skladu s važećim lokalnim propisima za instalacije (zaštitna strujna sklopka od 30 mA).
- 17.20 Ako je kabel oštećen, mora ga zamijeniti kabelom ili posebnim kompletom dostupnim kod proizvođača ili u službi postprodaje.

- 17.21 Ako je kabel za napajanje oštećen, mora ga zamijeniti proizvođač, služba postprodaje ili kvalificirana osoba kako bi se izbjegle opasnosti.
- 17.22 Split modeli: pogledajte shemu ožičenja ④ i ⑤ str. 3
- 17.23 Uzemljenje je obavezno. Tome je namijenjen poseban priključni pol s oznakom ⊕ .
- 17.24 Proizvodi koji sadrže baterije: instalacija pogrešne vrste baterija može prouzročiti eksploziju. Istrošene baterije moraju se zbrinuti u skladu s važećim lokalnim propisima.
- 17.25 Priručnik za upotrebu ovog uređaja dostupan je u službi postprodaje.
- 17.26 Ovi su uređaji u skladu s direktivama 2014/30/EU koja se odnosi na elektromagnetsku kompatibilnost, 2014/35/EU o niskom naponu, 2015/863/EU i 2017/2102/EU o ograničenju uporabe određenih opasnih tvari u električnoj i elektroničkoj opremi te 2013/814/EU, koja dopunjuje direktivu 2009/125/EZ o zahtjevima za C o konstruiranju sa obzirom na zahtjeve zaštite okoliša.

## 2. INSTALACIJA

- Pogledajte odgovarajuće sheme na str. 1 i 2 (pogledajte tablicu na desnoj strani):

Promjer	Okomita ugradnja
Ø445 / Ø433	Pogledajte sl. 1 i 2

- Obavezno ostavite 300 mm slobodnog prostora ispod cijevi za zamjenu grijača.

## 3. HIDRAULIČKI PRIKLJUČAK

- Dovodna se cijev obavezno mora očistiti prije hidrauličkog spajanja. Priklučak na izlaz tople vode treba se izvesti u lijevanom željezu ili čeličnom rukavcu ili s dielektričnim priključkom da bi se izbjegla korozija cijevi (izravan kontakt željezo/bakar). Zabranjena je upotreba mjedenih nastavaka.

**INSTALACIJA POD TLAKOM:** Pogledajte sl. 3, str. 2. Uvijek postavljajte novi sigurnosni ventil na cijev za hladnu vodu grijača vode.

- **Tijekom grijanja može doći do kapanja vode na ventilu, nemojte ga začepljivati.** Sigurnosni uređaj, ako se isporučuje, ne ispunjava kriterije za ugradnju na području Francuske (kontinentalni dio i prekomorska područja), nemojte ga upotrebljavati.

## 4. ELEKTRIČNI PRIKLJUČAK

- Pogledajte odgovarajuće sheme na str. 3 (pogledajte sl. 4 i 5).
- Grijač vode može se priključiti i raditi isključivo na AC 230 V ili na AC 220-240 V u skladu s nazivnom pločicom uređaja. Grijač spojite krutim kabelom s vodičima od 2,5 mm<sup>2</sup>. Upotrijebite standardizirani kanal (krutu ili savitljivu cijev) do kalibriranog poklopca kućišta.
- Uređaje izravno spajajte s kabelom ili utikačem. (zabranjeno na području Francuske)
- Uvijek spajate dozemni vodič kabela na žicu mase ili dozemni vodič spojite na odgovarajući terminal označen simbolom ⊕. Spoj je obavezan iz sigurnosnih razloga. Zeleno-žuta žica mase mora biti duža nego ona faza. Instalacija se mora opremiti, ispred uređaja, bipolarnim uređajem za isključenje (minimalna udaljenost kontakta od 3 mm za osigurač, učinski prekidač). U slučaju kad su HIDRAULIČKI spojevi od izoliranih materijala, električne je krugove potrebno zaštititi diferencijalnim prekidačem od 30 mA prilagođenog lokalnim normama.
- **Termički zaštitni prekidač:** Svi su proizvodi opremljeni termostatom uključujući i termički zaštitni prekidač s ručnim ponovnim postavljanjem koji isključuje napajanje u slučaju pregrijavanja. U slučaju sigurnosnih izbacivanja **A:** Isključite napajanje prije rada. **B:** skinite plastični poklopac. **C:** provjerite električni priključak. **D:** ponovno postavite sigurnost. U slučaju ponavljajućih ispadanja, zamijenite termostat. Nikada nemojte premošćivati sigurnosni termostat ili termostat za regulaciju. Napajanje spajajte isključivo na utičnice ili ulaz termostata.

## 5. POKRETANJE







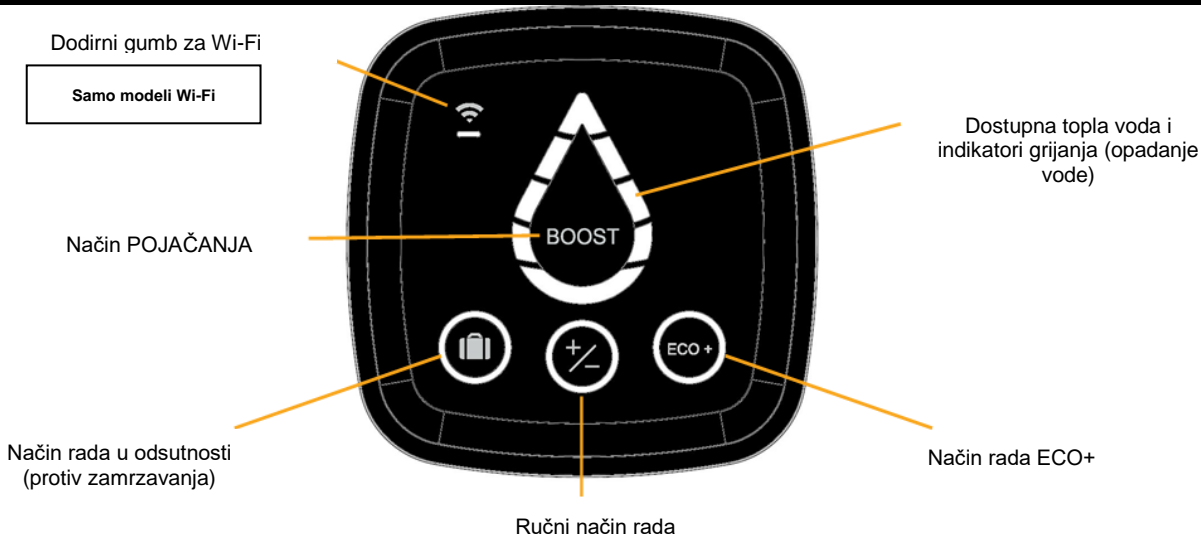

- **GRIJAČ VODE NIKADA NEMOJTE UKLJUČIVATI BEZ VODE:** modeli s električnim grijačem sigurno će se oštetiti.
- Spremnik potpuno napunite. Prije uključivanja otvorite slavine za toplu vodu, odzračite cijevi da biste ispustili zrak.
- Provjerite nepropusnost cijevi i brtve pribornice na strani plastičnog poklopca. U slučaju curenja, malo pritegnite. Provjerite rad hidrauličkih sastavnih dijelova i sigurnosnog ventila.
- Uključite napajanje. Nakon 15 do 30 minuta, ovisno o kapacitetu uređaja, voda bi trebala početi kapati iz odvoda. To je normalno i nastaje zbog širenja vode. Provjerite curenje priključka i brtvu. Tijekom zagrijavanja i ovisno o kvaliteti vode, može se čuti žuborenje spremnika za vodu. To je normalno i ne označava neispravnost jedinice.

**Ako vidite neprekidno ispuštanje pare ili vruće vode ili odvoda ili prilikom otvaranja slavine, odmah isključite napajanje grijača vode i pozovite stručnjaka.**

## 6. UPRAVLJANJE SMETNJAMA SUČELJA HMI



- **NAPOMINJEMO:** Ako uređaj ne radi 60 sekundi, isključit će se LED indikatori opadanja vode i krug oko odabranog načina rada (i LED svjetlo za Wi-Fi ako je proizvod spojen) započet će treperiti na sučelju. Oznaka opadanja vode ponovno će se uključiti ako se upotrijebi gumb ili ako uređaj grije.

Indikatori	Stanje indikatora	Značenje
	Uključeno	Uključen način rada u odsutnosti: grijač vode zaštićen je od zamrzavanja (7 °C). Isključena je funkcija POJAČANJA.
	Uključeno	Odabran ručni način rada: da biste postavili temperaturu tople vode, dodirujte gumbе sve dok se željena razina ne odabere na LED svjetlima opadanja vode (dostupno je 5 razina).
	Uključeno	Uključen je način rada ECO+, grijač vode započinje očitavati potrošnju da bi se prilagodio potrebama korisnika i osigurati uštede energije, istodobno jamčeći razine udobnosti.
	Segmenti opadanja vode svijetle jedan za drugim	Funkcija POJAČAVANJA uključuje se kratkim pritiskom. Uključivanjem načina POJAČAVANJA temperatura grijanja postavlja se 1 sat na maksimalnu razinu. Kada grijanje završi, uređaj se vraća u način rada koji je bio odabran prije uključivanja načina POJAČAVANJA.
	Treperenje	U tijeku je uparivanje grijača vode. <span style="float: right; border: 1px solid black; padding: 2px;">Samo modeli Wi-Fi</span>
	Uključeno	Spojen je upareni grijač vode. <span style="float: right; border: 1px solid black; padding: 2px;">Samo modeli Wi-Fi</span>
	Uključeno	Uređaj ne zagrijava vodu. Osvjetljeni segmenti prikazuju količinu raspoložive tople vode.
	Treperenje	Uređaj grije vodu da bi dosegnoo potrebnu razinu. Fiksno uključeni segmenti prikazuju količinu raspoložive tople vode.
	Najviši segment svijetli narančasti	Uređaj nije ispravan. Provjerite kodove pogrešaka u nastavku ili se obratite postprodajnom servisu

## Povezivost

Samo modeli Wi-Fi

- Ako je vaš uređaj ima piktogram Wifi , njime se može upravljati putem pametnog telefona ili tableta.
- Da biste to omogućili, potrebna je sljedeća oprema:
- internetski usmjerivač ili koncentrador

- Aplikacija Cozytouch , kompatibilna sa sustavima IOS i Android.



- Nakon instalacije aplikacije, provjerite imate li ID i lozinku za svoj internetski usmjerivač ili koncentrador i otvorite aplikaciju *Cozytouch*. Pratite postupne upute za stvaranje računa i zatim uparite uređaj.
- Kada postupak završi (kako je navedeno u postupku instalacije aplikacije), provjerite u dolaznoj pošti koji ste e-račun upotrijebili za aktivaciju svog korisničkog računa. Zatim se možete prijaviti i pristupiti svim našim uslugama.

**VAŽNO:** tijekom postupka uparivanja:

- provjerite je li vaš pametni telefon (ili tablet) u blizini grijača vode
- Vaš će proizvod nekoliko puta emitirati zvučni signal bip (to je potpuno normalno)

**NAPOMENA:** Wi-Fi signal u području u kojem je proizvod instaliran mora biti dovoljne jačine

### **IZJAVA O SUKLADNOSTI – DIREKTIVA ZA RED 2014/53/EU (Direktiva za radijsku opremu)**

ECET ovime izjavljuje da oprema navedena u nastavku ispunjava zahtjeve propisane Direktivom za radijsku opremu 2014/53/EU.

Cijela EU izjava o sukladnosti ove opreme dostupna je i na zahtjev, u našem postprodajnom servisu (na poledini ovog priručnika potražite pojedinosti i adresu).

**Opis:** zidni električni grijač vode D400 Successor

**Modeli:** 50, 75, 95 L

#### **Posebne mjere opreza:**

**Radio frekvencijski pojasevi koje upotrebljava odašiljač – prijemnik:** Wi-Fi 2,4 G: 2400 MHz do 2483,5 MHz

**Maksimalna snaga radijske frekvencije:** <20 dBm

**Oprema klase 2:** može se prodavati i puštati u rad bez ograničenja

**Radijski domet:** od 100 do 300 metara na otvorenom, varira u skladu s povezanom opremom

(na domet mogu utjecati uvjeti instalacije i elektromagnetsko okruženje).

**Usklađenost s normama o radijskoj i elektromagnetskoj kompatibilnosti provjerilo je sljedeće prijavljeno tijelo:**

SGS Fimko Ltd Helsinki, Finska

### **7. ODRŽAVANJE**

- **Prije skidanja plastičnog poklopca provjerite je li napajanje isključeno da biste izbjegli opasnost od ozljede ili strujnog udara. Ovo manje održavanje mora obaviti korisnik.** Svakog mjeseca uključujte sigurnosni uređaj da biste spriječili nakupljanje kamenca i provjerili da nije blokiran. Ako se ovo održavanje ne obavi, može doći do oštećenje i gubitka jamstva. **Održavanje koje obavlja stručno osoblje A:** Uklanjanje kamenca: Ukloniti kamenac koji se nakupio kao talog. Ne smije se grepsiti ili udarati kamenac na stijenkama da bi se izbjeglo oštećenje premaza. Ne smije se zaboraviti zamijeniti brtvu i ponovno sastaviti uređaj, provjeriti da nema curenja vode nakon prvog grijanja. **B:** Na uređajima s magnetskom anodom, zamijeniti magnetsku anodu svake dvije godine ili čim je njezin promjer manji od 10 mm. **C:** Prilikom zamjene obloženog grijača potrebno je odzračiti grijač vode i zamijeniti brtvu. Ponovno sastaviti grijač,

razumno pritegnuti matice (zatežući ih poprečno), provjeriti da nema curenja nakon prvog zagrijavanja te, prema potrebi, ponovno pritegnuti. **D:** Pražnjenje: Isključiti napajanje i dovod hladne vode, otvoriti slavine tople vode i ventil za pražnjenje sigurnosnog uređaja. Za grijač vode ispod umivaonika, odspojiti hidrauličke cijevi i povrat tako da se isprazne.

- **Dijelovi koji se zamjenjuju: termostat, brtva, grijač, magnezijaska anoda, kabel, poklopac, svjetlo i prekidač. Za jamstvo je obavezna upotreba originalnih rezervnih dijelova proizvođača. SAVJET KORISNIKU:** U slučaju tvrde vode s TH > 20 ° f (> 200 ppm), preporučujemo da omekšate vodu. Ako se upotrebljava omekšivač vode, preostala tvrdoća vode ne bi smjela biti viša od 15 ° f. U slučaju dužih razdoblja odsutnosti, a posebice zimi, ispraznite uređaj pa slijedite postupak za pokretanje.

## 8. JAMSTVO (HR)

- Grijač vode mora se postaviti, njime se mora upravljati i održavati ga u skladu s posljednjim dostignućima i normama koje vrijede u zemlji ugradnje i s uputama u ovom priručniku. **U Europskoj uniji**, ova jedinica ima zakonsko jamstvo koje se korisnicima jamči prema Direktivi 1999/44/EZ, ovo jamstvo vrijedi od datuma isporuke robe kupcu. Pored zakonskog jamstva, neki proizvodi imaju produljeno jamstvo, ograničeno na besplatnu zamjenu spremnika i sastavnih dijelova kojim se smatraju neispravnim, **isključujući troškove zamjene i prijevoza**. Pogledajte tablicu u nastavku. Ovo jamstvo ne utječe na prava koja možete uživati zbog primjene statutarnog jamstva. Primjenjuje se na zemlju u kojoj je proizvod kupljen, ako je i instaliran na istom području. Sva se oštećenja moraju prijaviti nadzornom tijelu prije zamjene u jamstvu, a jedinica ostaje dostupna stručnjacima osiguranja i proizvođaču.

	Genius	Genius Steatite / Genius Steatite WiFi / Ceramics Digital	Ceramics Connect
Zakonsko jamstvo	2 godine	2 godine	2 godine
Dodatno trgovačko jamstvo na spremnike i emajl grijača	+1 godina	+3 godine	+5 godina

- **Izuzeća:** Potrošni dijelovi: magnezijске anode ... oprema kojoj se ne može pristupiti (otežan pristup za popravak, održavanje ili procjenu). Uređaji izloženi neuobičajenim uvjetima u okolišu: ledu, vremenu, vodu s neuobičajenim kemijskim karakteristikama koji se ne uklapaju u kriterije pitke vode, strujna mreža s vršnim snagama. Oprema koja je ugrađena, a da se nisu poštovala važeće norme u zemlji ugradnje: odsutni ili neispravni sigurnosni uređaji, neuobičajena korozija zbog neodgovarajućih hidrauličkih priključaka (kontakt željezo/bakar), nepravilno uzemljenje, neodgovarajuća debljina kabela, nepridržavanje električkih shema u ovim uputama. Oprema koje se nije održavala prema ovim uputama. Popravci ili zamjena dijelova ili sastavnih dijelova oprema koje nije provela ili nije odobrila tvrtka koja je odgovorna za jamstvo. Zamjena sastavnog dijela ne produžuje trajanje jamstva za uređaj. Jamstvo se primjenjuje na proizvode koju su neispravni i koje je procijenila tvrtka odgovorna za jamstvo. Proizvodi se moraju čuvati za nju.

- Da biste podnijeli reklamaciju u jamstvenom roku, **obratite se instalateru ili distributeru**. Ako je potrebno, obratite se: ATL International Tel: (+33)146836000, Faks: (+33)146836001, 2 allée Suzanne Penillault-Crapez 94110 Arcueil (Francuska), Tel: 0080038713858 (Belgija) koji će vas obavijestiti o tome što morate napraviti.

Vrsta/Oznaka:	ŽIG DISTRIBUTERA
Serijski broj:	
Ime i adresa kupca:	

**OPOZORILA:** Osebe (vključno z otroki) z zmanjšanimi telesnimi, zaznavnimi in umskimi sposobnostmi oziroma osebe s premalo izkušnjami ali znanja ne smejo uporabljati te naprave, razen če jih oseba, ki skrbi za njihovo varnost, ustrezno nadzira oziroma jih predhodno pouči o uporabi naprave. Otroke je treba nadzirati in poskrbeti, da se ne igrajo z napravo. Otroci od 8. leta in osebe z zmanjšanimi telesnimi, zaznavnimi in umskimi sposobnostmi oziroma osebe brez izkušenj ali znanja lahko to napravo uporabljajo, če so pod ustreznim nadzorom ali če so prejeli ustrezna navodila za varno uporabo naprave in če poznajo nevarnosti, do katerih lahko pri tem pride. Otroci se ne smejo igrati z napravo. Otroci ne smejo čistiti in vzdrževati naprave brez nadzora.

## **NAMESTITEV**

18. **POZOR!** Težak predmet, bodite previdni:
- 18.1 Napravo namestite v prostor, kjer ni nevarnosti zmrzali. Garancija ne krije škode na napravi, ki je posledica uporabnikovega poseganja v varnostni sistem.
- 18.2 Prepričajte se, da ima stena, na katero želite namestiti napravo, zadostno nosilnost za napravo, ko je ta napolnjena z vodo.
- 18.3 Če nameravate napravo namestiti v prostor ali na mesto, kjer temperatura okolice vedno presega 35 °C, poskrbite za ustrezno zračenje prostora.
- 18.4 Pri namestitvi v kopalnico naprave ne namestite na položaje V0, V1 in V2 (glejte sliko 1 na strani 3). Če ni dovolj prostora, je pri horizontalnih modelih

dovoljena postavitev v položaj V2 ali čim višje v položaj V1.

18.5 Napravo namestite tako, da boste do nje lahko dostopali.

18.6 Glejte slike za namestitvev ❶ in ❷.

18.7 Namestitev grelnika vode za vertikalno stensko montažo: Za lažjo menjavo grelnega elementa pustite pod konci cevi naprave dovolj prostora (300 mm do prostornine 100 litrov in 480 mm pri večjih prostorninah).

18.8 Prostor, potreben za pravilno namestitev naprave, je opredeljen na sliki ❶.

18.9 V primeru montaže naprave vode v spuščeni strop ali pod streho ali nad bivalnim prostorom morate pod grelnikom obvezno namestiti odtočno korito. Potreben je odtočni sistem, ki mora biti priključen na kanalizacijski sistem.

18.10 Izdelek je dovoljeno uporabljati na nadmorski višini največ 2000 m.

18.11 Grelnik vode je opremljen s termostatom, ki v svojem skrajnem položaju zagotavlja delovno temperaturo nad 60 °C za preprečevanje razmnoževanja legionele v posodi.

**POZOR!** Voda, ogreta nad 50 °C, lahko takoj povzroči opekline. Pred kopanjem ali prhanjem zato preverite temperaturo vode.

## **HIDRAVLIČNA PRIKLJUČITEV**

18.12 Vgrajena mora biti nova varnostna naprava, skladna z veljavnimi standardi (v Evropi EN 1487) premera ½", nastavljena na tlak 0,08 MPa (8 bar). Varnostni ventil morate zaščititi pred zmrzaljo.



- 18.13 Tlačni varnostni ventil odtočnega sistema morate redno vklapljati, da odstranite vodni kamen in se prepričate, da ni prišlo do blokade.
- 18.14 Namestitev tlačnega reducirnega ventila (ni priložen) priporočamo, ko tlak v dovodu vode presega 0,5 MPa (5 bar). Namestiti ga je treba na glavni dovod.
- 18.15 Varnostno napravo namestite na izpustno cev, ki je na odprtem, na mestu, kjer ni nevarnosti zmrzali, pri čemer mora biti zagotovljen stalen naklon za odvajanje vode med ogrevanjem ali izpuščanje vode iz grelnika.
- 18.16 Delovni tlak v krogu toplotnega izmenjevalnika ne sme presegati 0,3 MPa (3 barov), temperatura pa ne sme biti višja od 100 °C.
- 18.17 IZPUST: Prekinite napajanje in dovod hladne vode. Odprite ventile za toplo vodo na pipah in izpustni ventil varnostne naprave.
- OPOMBA: Pri grelnikih vode, ki so nameščeni pod umivalnik, odklopite hidravlično enoto in jo obrnite navzdol, da se izprazni.

## **PRIKLOP NA ELEKTRIČNO OMREŽJE**

- 18.18 Preden odstranite pokrov, izklopite napajanje, da preprečite nevarnost poškodb in električnega udara.
- 18.19 V električni napeljavi mora biti pred napravo nameščena vsepolna odklopna naprava (tokovni odklopnik, varovalka) v skladu z veljavnimi lokalnimi predpisi za namestitev (30 mA naprava na diferenčni tok).
- 18.20 Če je napajalni kabel poškodovan, ga je treba zamenjati z ustreznim kablom ali posebnim

- kompletom, ki je na voljo pri proizvajalcu ali serviserju.
- 18.21 Če je napajalni kabel poškodovan, ga mora zamenjati proizvajalec, serviser ali druga podobno usposobljena oseba, da se izognete nevarnosti.
- 18.22 Deljeni (split) modeli: Glejte ustrezni risbi ④ & ⑤ p.3
- 18.23 Ozemljitev je obvezna. V ta namen je na voljo posebna sponka z oznako  .
- 18.24 Izdelki z baterijo: če baterijo zamenjate z neustrezno, obstaja nevarnost eksplozije. Odrabljene baterije zavržite v skladu z lokalnimi predpisi.
- 18.25 Za navodila za uporabo te naprave se obrnite na oddelek za poprodajne storitve.
- 18.26 Te naprave izpolnjujejo zahteve direktive o elektromagnetni združljivosti 2014/30/EU, nizkonapetostne direktive 2014/35/EU, direktiv o omejenih in nevarnih snoveh 2015/863/EU in 2017/2102/EU ter uredbe 2013/814/EU o izvajanju direktive glede okoljsko primerne zasnove 2009/125/ES.

## 2. NAMESTITEV

- Glejte ustrezni risbi na straneh 1 in 2 (glejte razpredelnico na desni):
- Poskrbite, da bo pod cevmi 300 mm prostora za zamenjavo grelnega elementa.

Premer	Navpična namestitev
Ø 445 / Ø 433	Glejte slike 1 in 2

## 3. HIDRAVLIČNA PRIKLJUČITEV

- Dovodne cevi je treba pred hidravlično priključitvijo očistiti. Za priključitev na izhod tople vode je treba uporabiti litoželezno ali jekleno obojko oz. dielektrični priključek, da preprečite korozijo cevi (neposreden stik železa z bakrom). Uporaba medeninastih spojk je prepovedana.

**NAMESTITEV POD TLAKOM:** Glejte sliko 3 na strani 2. Na cev za hladno vodo grelnika vode vedno namestite novo varnostno napravo.

- Med segrevanjem lahko iz ventila kaplja voda, kapljanja ne preprečujte. Če dobavljena varnostna naprava ne izpolnjuje meril za namestitev na francoskem ozemlju (celinsko in čezmorsko ozemlje), je ne uporabljajte.

## 4. PRIKLOP NA ELEKTRIČNO OMREŽJE

- Glejte ustrezni risbi na strani 3 (glejte slike 4 in 5).
- Grelnik vode je dovoljeno priključiti in uporabljati samo na omrežjih AC 230 V ali AC 220–240 V v skladu s podatkovno ploščico na napravi. Grelnik vode priključite s trdim kablom z vodniki preseka 2,5 mm<sup>2</sup>. Uporabite standarden kanal (toge ali gibke izvedbe) do priključka na ohišju.
- Naprave priključite neposredno s kablom ali vtičem. (prepovedano na francoskem ozemlju)
- Ozemljitveni vodnik kabla vedno priključite na ozemljitveno žico ali pa ozemljitveni vodnik priključite na ustrezno električno sponko, ki jo označuje simbol ⊕. Ta priključitev je iz varnostnih razlogov obvezna. Zeleno-rumen ozemljitveni vodnik mora biti daljši od faznih vodnikov. V napeljavi mora biti pred napravo nameščen bipolarni odklopnik (z najmanj 3 mm razmika med kontakti; varovalka, zaščitno stikalo). Če so hidravlične povezave izolirane, morajo biti električni tokokrogji zaščiteni z odklopnikom na diferenčni tok (30 mA), ki ustreza lokalnim standardom.
- **Toplotni odklopnik:** Vsi naši izdelki so opremljeni s termostatom s toplotnim odklopnikom z možnostjo ročne ponastavitve, ki ob pregretju prekine napajanje. Če se sproži varnostno stikalo **A:** Pred vsakim posegom prekinite napajanje. **B:** Odstranite plastični pokrov. **C:** Preverite električne priključke. **D:** Ponastavite varnostno stikalo. V primeru ponavljajočih se sprožitvev zamenjajte termostat. Nikoli ne delajte obkoda varnostnega ali regulacijskega termostata. Napajanje priključite samo prek vtičnic ali vhoda termostata.







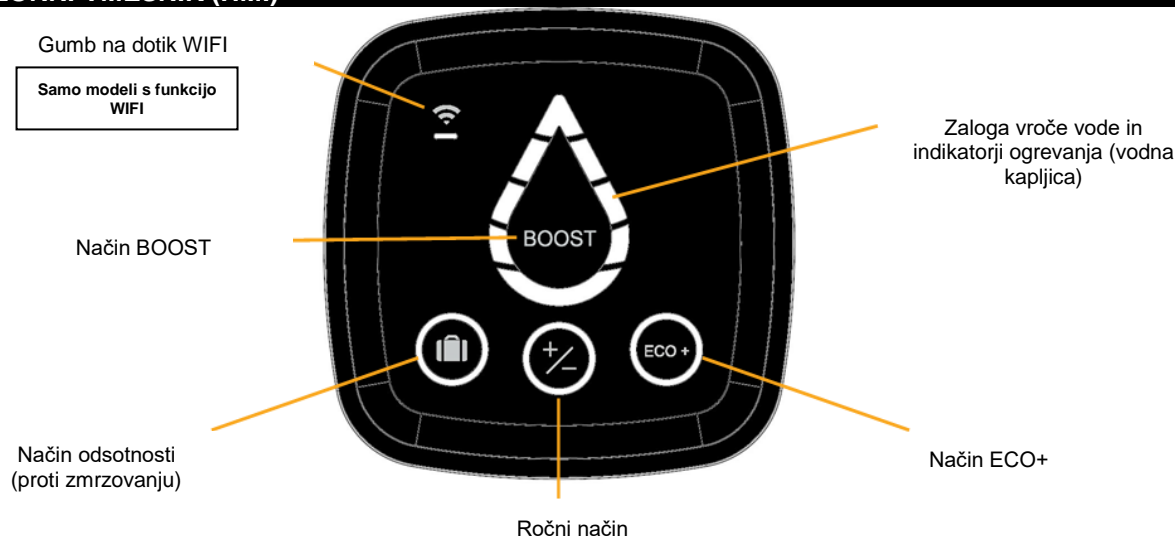

## 5. ZAGON

- **GRELNIKA VODE NIKOLI NE VKLOPITE BREZ VODE:** Modeli, opremljeni z električnim grelnim elementom, bi se na ta način zagotovo poškodovali.
- Rezervoar popolnoma napolnite. Pred vklopom odprite ventile za toplo vodo na pipah in spustite vodo skozi cevi, da odstranite zrak.
- Preverite tesnjenje cevi in tesnila pod plastičnim pokrovom. Če je prisotno puščanje, nekoliko privijte. Preverite delovanje hidravličnih komponent in varnostnega ventila.
- Vklopite napajanje. Po 15 do 30 minutah, odvisno od prostornine naprave, bi voda morala začeti kapljati iz odtoka. To je popolnoma običajen pojav zaradi raztezanja vode. Preverite tesnjenje povezav. Med segrevanjem in glede na kakovost vode se lahko iz rezervoarjev tople vode zasliši klopotanje. Ti zvoki so popolnoma običajni in ne pomenijo okvare naprave. **Če opazite neprekinjeno uhajanje pare ali vroče vode iz odtoka ali do tega pride pri odpiranju pipe, takoj izklopite napajanje grelnika vode in pokličite strokovnjaka.**

## 6. NADZORNI VMESNIK (HMI)



- **UPOŠTEVAJTE:** Če je naprava neaktivna 60 sekund, LED-indikatorji na vodni kapljici ugasnejo in utripati začne krog okrog izbranega načina (in LED-dioda WiFi, če ima izdelek povezavo) na upravljalnem vmesniku. Indikatorji na vodni kapljici se spet prižgejo, ko pritisnete gumb ali ko naprava greje.

Indikatorji	Stanje indikatorja	Pomen
	Sveti	Aktiviran je način odsotnosti: Grelnik vode je zaščiten pred zmrzaljo (7 °C). Funkcija BOOST je deaktivirana.
	Sveti	Izbran je ročni način: Za nastavev temperature vroče vode pritisčajte gumba, dokler ne sveti ustrezno število LED-segmetov na vodni kapljici (na voljo je 5 stopenj).
	Sveti	Aktiviran je način ECO+, grelnik vode začne spremljati porabo ter se prilagaja potrebam uporabnika in varčuje z energijo, pri tem pa zagotavlja potrebno udobje.
	Segmenti vodne kapljice se prižigajo eden za drugim	Funkcija BOOST je bila aktivirana s hitrim pritiskom. Ob aktiviranju načina BOOST se temperatura ogrevanja za 1 uro nastavi na največjo vrednost. Naprava se po končanem ogrevanju vrne v način, ki je bil izbran pred aktiviranjem načina BOOST.
	Utripa	Poteka seznanjanje grelnika vode. <span style="border: 1px solid black; padding: 2px;">Samo modeli s funkcijo WIFI</span>
	Sveti	Grelnik vode je seznanjen in povezan. <span style="border: 1px solid black; padding: 2px;">Samo modeli s funkcijo WIFI</span>
	Sveti	Naprava ne segreva vode. Osvetljeni segmenti predstavljajo količino razpoložljive vroče vode.
	Utripa	Naprava segreva vodo do zahtevane stopnje. Neprekinjeno osvetljeni segmenti predstavljajo količino razpoložljive vroče vode.
	Zgornji segment sveti v oranžni barvi	Neppravilno delovanje naprave. Preverite seznam kod napak v nadaljevanju ali se obrnite na servis.

## Povezljivost

Samo modeli s funkcijo WIFI

- Če je vaša naprava piktogram Wifi , jo lahko upravljate prek pametnega telefona ali tabličnega računalnika.
- Za omogočenje te funkcije potrebujete naslednji pribor:
- Internetni usmerjevalnik ali vozlišče.

- Aplikacija Cozytouch  za IOS in Android.



- Po namestitvi aplikacije si priskrbite ime in geslo za usmerjevalnik oz. vozlišče in odprite aplikacijo *Cozytouch*. Ustvarite si račun v skladu s prikazanimi navodili in nato seznanite svojo napravo z aplikacijo.
- Ko je postopek končan (po navodilih za namestitev v aplikaciji), preverite predal dohodne pošte e-poštnega računa, ki ste ga uporabili za registracijo, in aktivirajte svoj uporabniški račun. Zdaj se lahko prijavite in dostopate do vseh naših storitev.

**POMEMBNO:** med postopkom seznanjanja:

- Vaš pametni telefon (ali tablica) mora biti v bližini grelnika vode.
- Vaš izdelek bo oddal nekaj piskov (to je normalno).

**OPOMBA:** Signal omrežja Wi-Fi v prostoru, kjer bo nameščen izdelek, mora biti dovolj močan.

### **IZJAVA O SKLADNOSTI – DIREKTIVA 2014/53/EU (direktiva o radijski opremi)**

ECET izjavlja, da spodaj navedeni izdelek izpolnjuje zahteve direktive o radijski opremi 2014/53/EU.

Popolno izjavo EU o skladnosti za ta izdelek lahko naročite na našem servisu (za kontaktne podatke in naslov glejte zadnjo stran tega priročnika).

**Oznaka:** Stenski električni grelec D400 Successor

**Modeli:** 50, 75, 95 l

#### **Posebna opozorila:**

**Radiofrekvenčni pasovi, ki jih uporablja oddajnik-sprejemnik:** Wi-Fi 2.4G: 2400 MHz do 2483,5 MHz

**Največja izhodna radiofrekvenčna moč:** < 20 dBm

**Izdelek razreda 2:** prodaja in uporaba brez omejitev

**Radijski doseg:** od 100 do 300 metrov na prostem, doseg je spremenljiv v odvisnosti od povezane opreme (na doseg lahko vplivajo pogoji namestitve in elektromagnetno okolje)

**Skladnost s standardi na področju radijske in elektromagnetne združljivosti je potrdil naslednji priglasi organ:**

SGS Fimko Ltd Helsinki, Finska

### **7. VZDRŽEVANJE**

- **Preden odstranite plastični pokrov, se prepričajte, da je napajanje prekinjeno, saj tako preprečite nevarnost poškodb ali električnega udara. Domače vzdrževanje** mora opraviti uporabnik. Redno prožite varnostno napravo, da preprečite nabiranje vodnega kamna. Preverite tudi, ali je morebiti prišlo do blokade. Če tega vzdrževanja ne izvedete, lahko pride do škode in izgube garancije. **Vzdrževanje, ki ga mora opraviti usposobljeno osebje A:** Vodni kamen: Odstranite obloge vodnega kamna. Da se izognete poškodbam prevleke, ne praskajte ali udarjajte vodnega kamna, ki se drži sten. Ne pozabite zamenjati tesnila in naprave znova sestaviti. Po prvem segrevanju preverite morebitno puščanje vode. **B:** Pri napravah z magnezijevo anodo morate anodo zamenjati vsaki dve leti ali takoj, ko je njen premer manjši od 10 mm. **C:** Menjava cevne grelnega elementa vključuje izpust vode iz grelnika vode in menjavo tesnila. Grelni element

je treba znova sestaviti, ustrezno priviti matice (navzkrižno privijanje), preveriti, da po prvem ogrevanju ni puščanja, in po potrebi ponoviti privijanje. **D:** Izpust: Prekinite napajanje in dovod hladne vode. Odprite ventile za toplo vodo na pipah in izpustni ventil varnostne naprave. Pri grelniku vode pod umivalnikom odklopite hidravlične cevi in povratno cev za praznjenje.

- Zamenljivi deli so: termostat, tesnilo, grelnik, magnezijeva anoda, kabel, pokrov, luč in stikalo. **Garancija je vezana na uporabo originalnih nadomestnih delov proizvajalca. NASVETI ZA UPORABNIKA:** V primeru trde vode s TH > 20 °f (> 200 ppm) priporočamo, da vodo zmehčate. Če uporabljate mehčalec vode, trdota vode ne sme pasti pod 15 °f. V primeru daljše neuporabe, še posebej pozimi, izpraznite napravo in sledite navodilom za zagon.

## 8. GARANCIJA (SL)

- Grelnik vode je treba namestiti, uporabljati in vzdrževati v skladu s stanjem tehnike ter veljavnimi standardi v državi namestitve in navodili v tem priročniku. **Enota ima v Evropski uniji zakonsko garancijo**, ki pripada kupcem v skladu z Direktivo 1999/44/ES. Garancija začne veljati z dnevom dostave blaga kupcu. Nekateri izdelki imajo poleg zakonske garancije tudi razširjeno jamstvo, ki je omejeno na brezplačno zamenjavo rezervoarja in komponent, na katerih so ugotovljene napake, **pri čemer so izvzeti stroški zamenjave in prevoza**. Glejte spodnjo razpredelnico. Ta garancija ne vpliva na pravice, ki vam pripadajo iz naslova zakonske garancije. Velja v državi, v kateri je bil izdelek kupljen, če je v isti državi tudi nameščen. O vsaki škodi je treba obvestiti skrbnika pred garancijsko zamenjavo, enota pa mora ostati dostopna strokovnjakom iz zavarovalnice in proizvajalcu.

	Genius	Genius Steatite / Genius Steatite WiFi / Ceramics Digital	Ceramics Connect
Zakonska garancija	2 leti	2 leti	2 leti
Dodatno komercialno jamstvo na rezervoarje in plašč grelnega elementa	+1 leto	+3 leta	+5 let

- **Izjeme:** Obrabni deli: magnezijeve anode ... Komponente, ki niso dostopne (otežen dostop za popravilo, vzdrževanje ali pregled). Komponente, izpostavljene neobičajnim okoljskim pogojem: zmrzal, zunanji vremenski vplivi, voda z neobičajnimi kemijskimi lastnostmi, ki odstopajo od meril za pitno vodo, električno omrežje z napetostnimi konicami. Naprave, nameščene brez upoštevanja veljavnih standardov v državi namestitve: odsotnost ali napačna namestitve varnostne naprave, neobičajna korozija zaradi nepravilnih hidravličnih priključkov (stik železa z bakrom), nepravilna ozemljitev, neustrezen presek kabla, neupoštevanje priključnih risb v teh navodilih za uporabo. Naprave, ki niso bile vzdrževane v skladu s temi navodili. Popravila ali zamenjave delov ali komponent v opremi, ki jih ni izvedlo oz. odobrilo podjetje, odgovorno za garancijo. Zamenjava komponente ne pomeni podaljšanja garancijskega obdobja za napravo. Garancija velja za izdelke, ki so v okvari in jih oceni podjetje, odgovorno za garancijo. Temu podjetju morate obvezno zagotoviti dostop do izdelka.

- Za uveljavljanje garancijskih zahtevkov **se obrnite na svojega inštalaterja ali prodajalca**. Po potrebi se obrnite na: ATL International Tel.: (+33) 146836000, Faks: (+33) 146836001, 2 allée Suzanne Penillault-Crapez 94110 Arcueil (Francija), Tel.: 0080038713858 (Belgija), kjer vam bodo svetovali, kako ravnati.

Tip/referenčna številka:		ŽIG PRODAJALCA
Serijska številka:		
Ime, priimek in naslov kupca:		