

KÄRCHER

RCV 2



Deutsch	6
English	15
Français	24
Italiano	34
Nederlands	44
Español	53
Português	63
Dansk	72
Norsk	81
Svenska	90
Suomi	98
Ελληνικά	107
Türkçe	117
Русский	125
Magyar	136
Čeština	145
Slovenščina	154
Polski	163
Românește	173
Slovenčina	182
Hrvatski	191
Српски	200
Български	209
Eesti	219
Latviešu	228
Lietuviškai	237
Українська	246
Қазақша	256
العربية	267



**Register
your product**
www.karcher.com/welcome

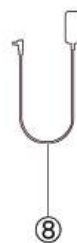
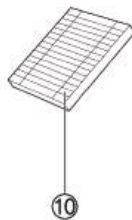
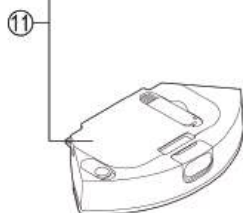
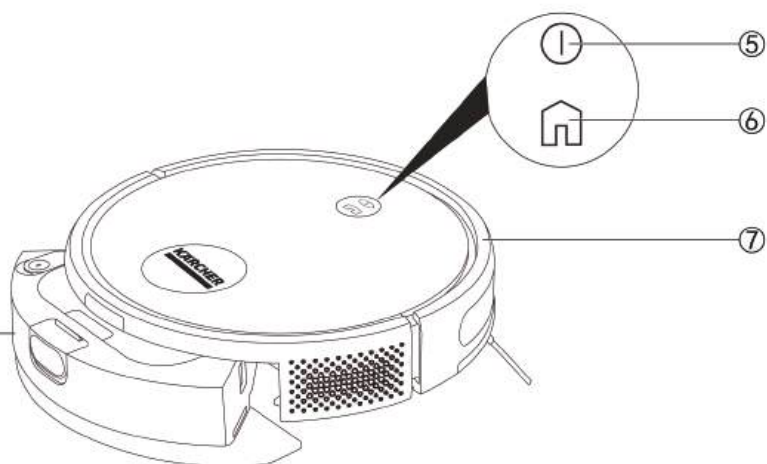
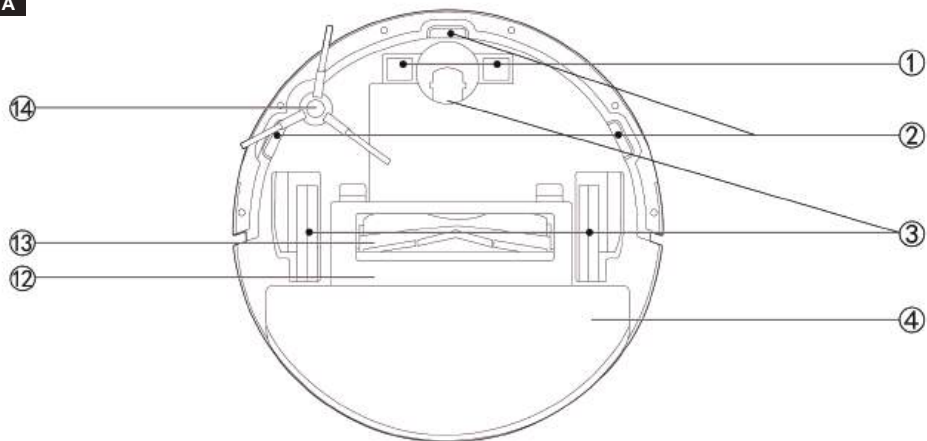

97782140 (02/24)

A

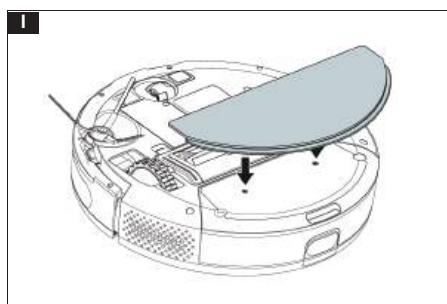
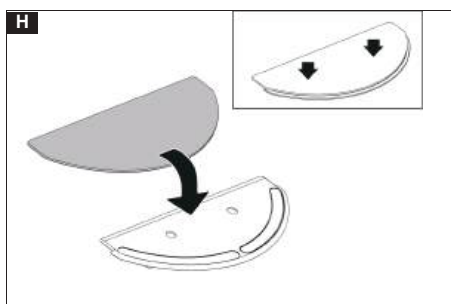
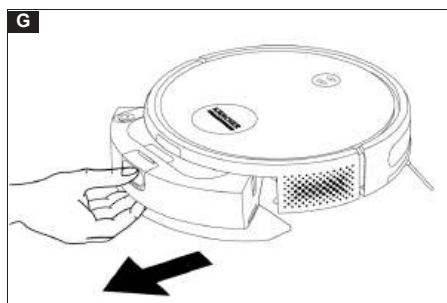
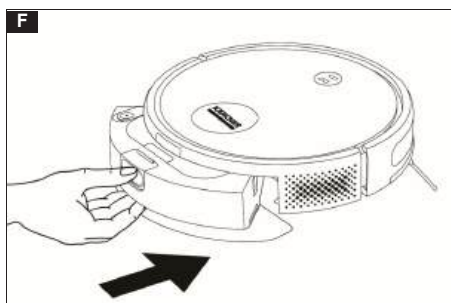
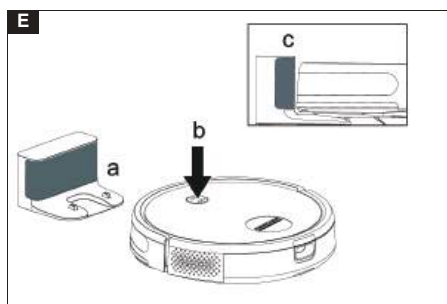
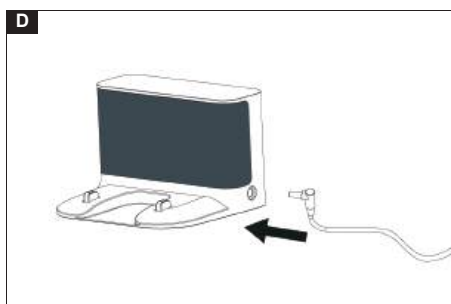
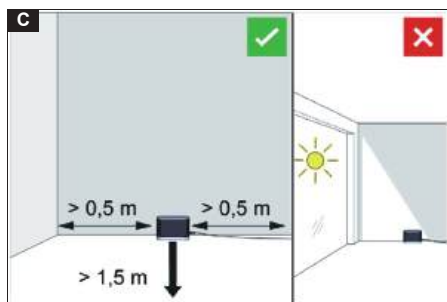
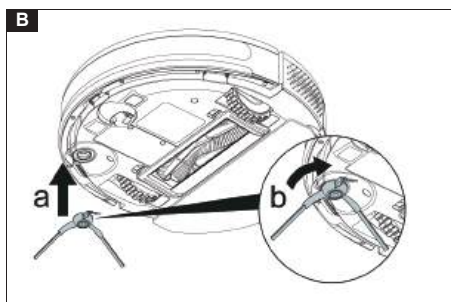

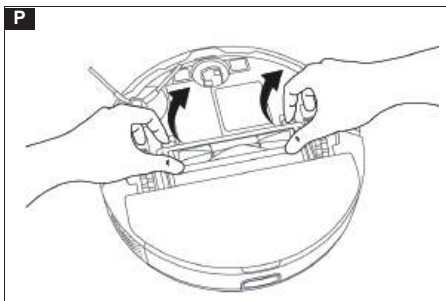
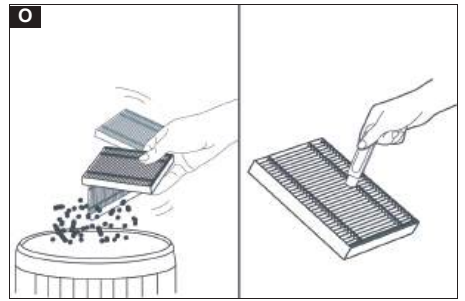
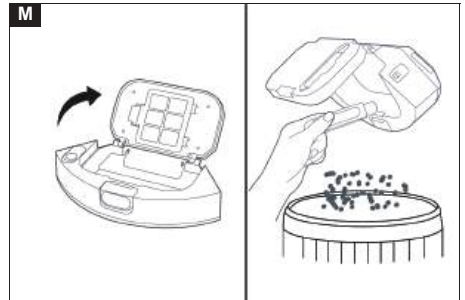
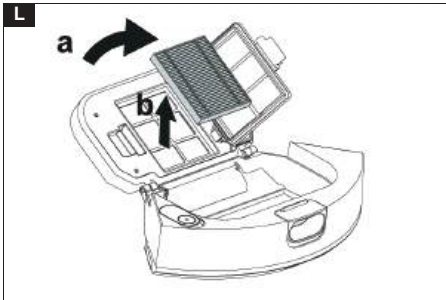
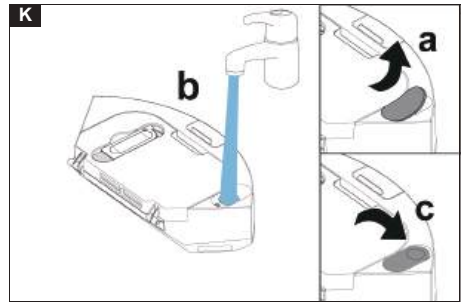
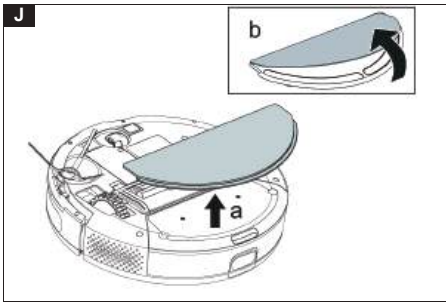

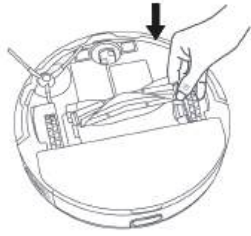
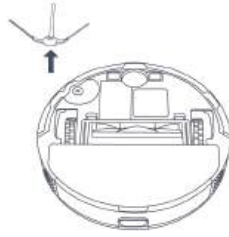
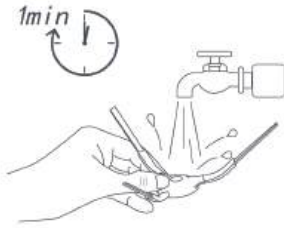
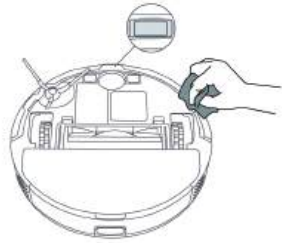
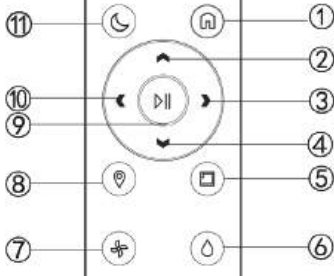
R**S****T****U****V**

Inhalt

Allgemeine Hinweise	6
Sicherheitshinweise	6
Bestimmungsgemäße Verwendung	7
Umweltschutz	7
Zubehör und Ersatzteile	8
Lieferumfang	8
Gerätebeschreibung	8
Funktionsbeschreibung	8
Erstinbetriebnahme	9
Inbetriebnahme	10
Betrieb	10
Transport	12
Lagerung	12
Pflege und Wartung	12
Hilfe bei Störungen	13
Entsorgung	14
Garantie	15
Technische Daten	15
EU-Konformitätserklärung	15

Allgemeine Hinweise



Lesen Sie vor der ersten Benutzung des Geräts diese Originalbetriebsanleitung und die beiliegenden Sicherheitshinweise. Handeln Sie danach.

Bewahren Sie die Originalbetriebsanleitung für späteren Gebrauch oder für Nachbesitzer auf. Einen QR-Code® zum Aufrufen der Online-Betriebsanleitung finden Sie in:



Warenzeichen

QR-Code® ist ein eingetragenes Warenzeichen von DENSO WAVE INCORPORATED.

Sicherheitshinweise

Gefahrenstufen

⚠ GEFAHR

- Hinweis auf eine unmittelbar drohende Gefahr, die zu schweren Körperverletzungen oder zum Tod führt.

⚠ WARNUNG

- Hinweis auf eine möglicherweise gefährliche Situation, die zu schweren Körperverletzungen oder zum Tod führen kann.

⚠ VORSICHT

- Hinweis auf eine möglicherweise gefährliche Situation, die zu leichten Verletzungen führen kann.

ACHTUNG

- Hinweis auf eine möglicherweise gefährliche Situation, die zu Sachschäden führen kann.

Sicherheitshinweise für Reinigungsroboter

Neben den Hinweisen in der Betriebsanleitung sind die allgemeinen Sicherheitsbestimmungen und Unfallverhütungsvorschriften des Gesetzgebers zu beachten.

⚠ GEFAHR • **Erststckungsgefahr.** Halten Sie Verpackungsfolien von Kindern fern. • Der Betrieb in explosionsgefährdeten Bereichen ist untersagt.

- Betreiben Sie das Gerät nicht in Räumen, in denen die Luft brennbare Gase von Benzin, Heizöl, Farbverdünner, Lösungsmittel, Petroleum oder Spiritus enthält (Explosionsgefahr).
- Betreiben Sie das Gerät nicht in Räumen mit brennendem Feuer oder Glut in einem offenen Kamin ohne Aufsicht.
- Betreiben Sie das Gerät nicht in Räumen mit brennenden Kerzen ohne Aufsicht.

⚠ WARNUNG • Personen mit verringerten physischen, sensorischen oder geistigen Fähigkeiten oder Mangel an Erfahrung und Wissen dürfen das Gerät nur benutzen, wenn sie korrekt beaufsichtigt werden oder wenn sie durch eine für ihre Sicherheit zuständige Person bezüglich der sicheren Anwendung des Geräts unterwiesen wurden und wenn sie die daraus resultierenden Gefahren verstanden haben. • Kinder dürfen das Gerät betreiben, wenn sie ordnungsgemäß beaufsichtigt werden oder von einer für ihre Sicherheit verantwortlichen Person in die Benutzung des Geräts eingewiesen wurden und die damit verbundenen Gefahren verstanden haben. • Beaufsichtigen Sie Kinder, um sicherzustellen, dass sie nicht mit dem Gerät spielen. • Kinder dürfen Reinigung und Anwenderwartung nur unter Aufsicht durchführen. • Das Gerät enthält elektrische Bauteile, reinigen Sie das Gerät nicht unter fließendem Wasser. • Schalten Sie das Gerät vor allen Pflege- und Wartungsarbeiten aus und ziehen Sie den Netzstecker. • Akkupack nicht öffnen. Lassen Sie Reparaturen nur von Fachpersonal ausführen. • Der Reinigungsroboter RCV 2 darf nur an der Ladevorrichtung einer Ladestation mit der Teilenummer 9.773-091.0 geladen werden.

⚠ VORSICHT • Lassen Sie Reparaturarbeiten und Arbeiten an elektrischen Bauteilen nur vom autorisierten Kundendienst durchführen. • Schalten Sie das Gerät vor jeder Reinigung / Wartung aus und ziehen Sie den Netzstecker. • Verletzungsgefahr, wenn locker sitzende Kleidung, Haare oder Schmuck von beweglichen Teilen des Geräts erfasst wird. Halten Sie Kleidung und Schmuck von beweglichen Teilen der Maschine fern. Binden Sie lange Haare zurück. • Verletzungsgefahr. Fassen Sie während des Betriebs auf keinen Fall mit Fingern oder Werkzeug in die sich drehende Bürstenwalze des Geräts. • Beachten Sie die Stolpergefahr durch den umherfahrenden Reinigungsroboter. • Unfall- und Verletzungsgefahr. Beachten Sie bei Transport und Lagerung das Gewicht des Geräts, siehe Kapitel Technische Daten in der Betriebsanleitung. • Sicher-

heitseinrichtungen dienen Ihrem Schutz. Verändern oder umgehen Sie niemals Sicherheitseinrichtungen.

ACHTUNG • Verwenden Sie zum Reinigen keine Scheuermittel, Glas- oder Allzweckreiniger. • Betreiben Sie das Gerät nicht bei Temperaturen unter 0 °C. • Verwenden Sie das Gerät nur in Innenräumen. • Betreiben Sie das Gerät nicht in Räumen, die mit einer Alarmanlage oder Bewegungsmelder gesichert sind. • Schützen Sie das Gerät vor extremer Witterung, Feuchtigkeit und Hitze. • Betreiben Sie das Gerät nur bei Temperaturen von 0°C bis +35 °C. • Beschädigung des Geräts. Stellen Sie sich nicht auf das Gerät und setzen Sie keine Kinder, Gegenstände oder Haustiere darauf ab. • Gegenstände, z. B. auf Tischen oder kleinen Möbelstücken können durch Anstoßen des Geräts umfallen. • Das Gerät kann sich in herunterhängenden Elektrokabeln, Tischdecken, Schnüren, usw. verfangen und dadurch Gegenstände umstoßen. • Heben Sie alle Kabel vom Boden auf, bevor Sie das Gerät benutzen, um zu verhindern, dass es sie beim Reinigen mit-schleift. • Heben Sie alle zerbrechlichen oder losen Gegenstände vom Boden auf, wie z. B. Vasen, um zu verhindern, dass das Gerät daran stößt und Schäden verursacht. • Verwenden Sie das Gerät nicht in einem Bereich, der über dem Boden liegt, wie z. B. auf einem Sofa. • Sperren Sie alle Bereiche ab, in denen Absturzgefahr für das Gerät besteht. Z. B. Treppenabgänge oder Galerien ohne Begrenzung. • Verwenden Sie das Gerät nicht auf Böden mit Flüssigkeiten oder klebrigen Substanzen. • Verwenden Sie das Gerät nicht zum Reinigen von hochflorigen Teppichen. • Nehmen Sie mit dem Gerät keine scharfen oder größeren Gegenstände auf, wie z. B. Scherben, Kieselsteine oder Spielzeugteile. • Sprühen Sie keine Flüssigkeiten in das Gerät und stellen Sie sicher, dass der Staubbehälter trocken ist, bevor Sie ihn einsetzen. • Lagern Sie das Gerät voll aufgeladen und ausgeschaltet an einem kühlen und trockenen Ort.

Hinweis • Schwarze Teppiche können das Fahrverhalten negativ beeinflussen.

Sicherheitshinweise für die Ladestation

⚠ GEFAHR • Schließen Sie das Gerät nur an Wechselstrom an. Die angegebene Spannung auf dem Typenschild muss mit der Netzspannung übereinstimmen. • Aus Sicherheitsgründen empfehlen wir das Gerät grundsätzlich nur über einen Fehlerstromschutzschalter (maximal 30 mA) zu betreiben. • Fassen Sie Netzstecker und Steckdose niemals mit feuchten Händen an.



⚠ WARNUNG • Schließen Sie das Gerät nur an einem elektrischen Anschluss an, der von einer Elektro-Fachkraft gemäß IEC 60364-1 ausgeführt wurde. • Prüfen Sie die Übereinstimmung der Netzspannung mit der auf dem Typenschild des Ladegeräts angegebenen Spannung. • Das Gerät enthält elektrische Bauteile, reinigen Sie das Gerät nicht unter fließendem Wasser. • Kurzschlussgefahr. Halten Sie leitende Gegenstände (z. B. Schraubendreher oder Ähnliches) von den Ladekontakten fern. • Kurzschlussgefahr. Reinigen Sie die Ladekontakte der Ladestation nur trocken. • Laden Sie das Gerät nur mit dem beiliegenden Originalladegerät oder einem von KÄRCHER zugelassenen Ladegerät. • Explosionsgefahr. Laden Sie keine nicht wiederaufladbaren Batterien. • Prüfen Sie das Netzkabel vor jedem Betrieb auf Beschädigungen. Beschädigtes

Netzkabel nicht verwenden. Tauschen Sie bei Beschädigungen das Netzkabel gegen einen zugelassenen Ersatz aus. Geeigneten Ersatz erhalten Sie bei KÄRCHER oder einem unserer Servicepartner. • Der Akku ist nur für den Reinigungsroboter RCV 2 geeignet. • Gegen das Aufladen von nicht wiederaufladbaren Batterien.

ACHTUNG • Verwenden Sie die Ladestation nur in Innenräumen. • Stellen Sie die Ladestation nicht in der Nähe von Wärmequellen auf, z. B. Heizungen. • Lagern Sie die Ladestation nur in Innenräumen, an einem kühlen, trockenen Ort. • Laden Sie den Reinigungsroboter mindestens einmal im Monat auf, um eine Tiefentladung des Akkus zu vermeiden. • Schalten Sie die Ladestation vor allen Pflege- und Wartungsarbeiten aus.

Warnsymbole

Beachten Sie beim Umgang mit Batterien die folgenden Warnhinweise:

	Nicht werfen / Von Feuer fernhalten.
	Nicht werfen / Von Wasser fernhalten.

Bestimmungsgemäße Verwendung

Das Gerät besteht aus zwei Einheiten, einer Ladestation und einem akkubetriebenen Reinigungsroboter.

- Das Gerät ist zur vollautomatischen Reinigung von textilen und harten Bodenbelägen in Innenräumen vorgesehen. Es kann auf allen gängigen Bodenbelägen zur autonomen, kontinuierlichen Unterhaltsreinigung eingesetzt werden.
- Dieses Gerät wurde für den Gebrauch in Privathaushalten entwickelt und ist nicht für den gewerblichen Einsatz vorgesehen.

Umweltschutz

 Die Verpackungsmaterialien sind recyclebar. Bitte werfen Sie die Verpackungen nicht in den Hausmüll, sondern führen Sie diese einer Wiederverwertung zu.

Altgeräte enthalten wertvolle recyclebare Materialien, die einer Verwertung zugeführt werden sollten. Batterien und Akkupacks enthalten Stoffe, die nicht in die Umwelt gelangen dürfen. Bitte entsorgen Sie Altgeräte, Batterien und Akkupacks über geeignete Sammelsysteme.

Beachten Sie die Empfehlungen des Gesetzgebers im Umgang mit Lithium-Ionen Akkus. Entsorgen Sie verbrauchte und defekte Akkupacks entsprechend den geltenden Vorschriften.

Hinweise zu Inhaltsstoffen (REACH)

Aktuelle Informationen zu Inhaltsstoffen finden Sie unter: www.kaercher.de/REACH

Zubehör und Ersatzteile

Nur Original-Zubehör und Original-Ersatzteile verwenden, sie bieten die Gewähr für einen sicheren und störungsfreien Betrieb des Geräts.

Informationen über Zubehör und Ersatzteile finden Sie unter www.kaercher.com.

Lieferumfang

Der Lieferumfang des Geräts ist auf der Verpackung abgebildet. Prüfen Sie beim Auspacken den Inhalt auf Vollständigkeit. Bei fehlendem Zubehör oder bei Transportschäden benachrichtigen Sie bitte Ihren Händler.

Gerätebeschreibung

Abbildung A

- ① Ladekontakte
- ② Absturzsensor (x3)
- ③ Lenkrolle
- ④ Wischtuch
- ⑤ Ein- / Aus-Taste
- ⑥ "Zurück zur Ladestation"-Taste
- ⑦ Kollisionssensor
- ⑧ Ladekabel
- ⑨ Ladestation
- ⑩ Filter
- ⑪ 2-in-1 Staubbehälter mit Wassertank
- ⑫ Bürstenabdeckung
- ⑬ Bürste
- ⑭ Seitenbürste

Funktionsbeschreibung

Das Gerät besteht aus einer Ladestation und einem batteriebetriebenen Reinigungsroboter.

Der mobile Reinigungsroboter bezieht seine Energie aus einem eingebauten Akku. Mit einer Akkuladung kann der Reinigungsroboter bis zu 130 Minuten reinigen. Lässt die Akkuladung nach, kehrt er selbstständig in die Ladestation zurück, um sich aufzuladen.

Der Reinigungsroboter bewegt sich systematisch. Es navigiert mit einem Gyroskop, mit dem es Zickzack-Kurse fahren kann.

Die flache Konstruktion des Reinigungsroboter macht es möglich, dass er auch unter Möbeln wie Bett, Sofa und Schrank reinigen kann.

Der Reinigungsroboter verfügt über Absturzsensoren, die Treppen und Absätze erkennen und Abstürze verhindern können, sowie Kollisionssensoren, die Hindernisse erkennen und diesen ausweichen.

In der Ladestation wird der Akku des Reinigungsroboters geladen.

Beginnt der Reinigungsroboter die Reinigungsarbeit von der Ladestation aus, kehrt er bei mangelnder Akkuladung wieder zur Ladestation zurück.

Sobald der Ladeprozess beendet ist, verlässt der Reinigungsroboter selbsttätig die Ladestation und setzt die Reinigungsarbeit fort. Wenn der Reinigungsroboter die Reinigungsarbeiten abgeschlossen hat, kehrt er zur Aufladung zur Ladestation zurück.

Statusanzeigen





LED-Anzeige	Status
Leuchtet blau	Fährt autonom
Blinkt langsam blau	Autonome Fahrt pausiert
Blinkt schnell blau	WLAN-Verbindungsmodus
Blinkt langsam grün	Reinigungsroboter lädt
Leuchtet grün	Reinigungsroboter voll geladen bzw. erfolgreich verbunden
Blinkt langsam rot	Akku zu leer zum Starten
Blinkt schnell rot	Fehlerfall

Funktionen

Fernbedienung

Abbildung V

- (1) "Zurück zur Ladestation"-Taste
- (2) Geradeaus fahren
- (3) Rechts abbiegen
- (4) das Gerät dreht sich um 180° nach rechts
- (5) Kantenreinigung
- (6) Einstellung der Wassermenge
- (7) Einstellung der Saugleistung
- (8) Spotreinigung
- (9) Start/Pause
- (10) Links abbiegen
- (11) Leise Reinigung

Taste	Anleitung
	Standby-/Lademodus: Einmal drücken, um die leise Reinigung aller Räume zu starten. Erneut drücken, um die Reinigung anzuhalten.
	Im Standby-/Reinigungsmodus: Einmal drücken, um das Gerät zum Aufladen zu starten. Im Auflade-Modus: Zum Anhalten einmal drücken. Im Lademodus: Störung
	Im Lademodus: Einmal drücken, das Gerät wird vollständig aus der Ladestation herausgefahren und um 180° nach rechts gedreht. Im Nicht-Lademodus: Drücken, um in den manuellen Steuerungsmodus zu wechseln, und das Gerät fährt vorwärts; bei Loslassen der Taste wird das Gerät angehalten.
	Im Lademodus: Einmal drücken, das Gerät wird vollständig aus der Ladestation herausgefahren und um 180° nach rechts gedreht. Im Nicht-Lademodus: Einmal drücken, um in den manuellen Steuerungsmodus zu wechseln, und das Gerät dreht sich um 180° nach rechts.

Taste	Anleitung
	Im Lademodus: Einmal drücken, das Gerät wird vollständig aus der Ladestation herausgefahren und um 180° nach rechts gedreht. Im Nicht-Lademodus: Drücken, um in den manuellen Steuerungsmodus zu wechseln, und das Gerät biegt nach rechts ab; bei Loslassen der Taste wird das Gerät angehalten.
	Im Lademodus: Einmal drücken, das Gerät wird vollständig aus der Ladestation herausgefahren und um 180° nach rechts gedreht. Im Nicht-Lademodus: Drücken, um in den manuellen Steuerungsmodus zu wechseln, und das Gerät biegt nach links ab; bei Loslassen der Taste wird das Gerät angehalten.
	Im Standby-/Lademodus: Einmal drücken, um die Reinigung aller Räume zu starten. Erneut drücken, um die Reinigung anzuhalten. Im Reinigungsmodus: Einmal drücken, um die Reinigung anzuhalten.
	Standby-/Lademodus: Einmal drücken, um die spiralförmige Reinigung eines Bereichs mit einem Radius von 0,6 m zu starten. Erneut drücken, um die Reinigung zu stoppen.
	Standby-/Lademodus: Einmal drücken, um die Reinigung entlang der Wand zu starten. Erneut drücken, um die Reinigung zu stoppen.
	Mit jedem Druck erhöht sich die Saugkraft um eine Stufe, und nach Erreichen der höchsten Stufe springt sie auf die niedrigste Stufe.
	Mit jedem Druck erhöht sich die Wassermenge um eine Stufe, und nach Erreichen der höchsten Stufe springt sie auf die niedrigste Stufe.

Hinweis

- Die Fernbedienung wird mit einer AAA-Batterie betrieben.
- Nicht wiederaufladbare Batterien dürfen nicht wieder aufgeladen werden.
- Verschiedene Batterietypen oder neue und gebrauchte Batterien dürfen nicht gemischt werden.
- Setzen Sie die Batterien mit der richtigen Polarität ein.
- Verbrauchte Batterien sind aus dem Gerät zu entfernen und sicher zu entsorgen.
- Wenn das Gerät über einen längeren Zeitraum unbenutzt gelagert wird, sollten die Batterien entfernt werden.
- Die Versorgungsklemmen dürfen nicht kurzgeschlossen werden.

- Öffnen Sie den Batteriefachdeckel auf der Rückseite der Fernbedienung und nehmen Sie die AAA-Batterie heraus bzw. setzen Sie sie ein.

Schlafmodus

Der Reinigungsroboter wechselt nach 5 Minuten Inaktivität automatisch in den Schlafmodus. Drücken Sie eine beliebige Taste, um ihn aufzuwecken.

- Der Reinigungsroboter wechselt nicht in den Schlafmodus, wenn er auf der Ladestation steht.
- Der Reinigungsroboter schaltet sich automatisch aus, wenn er sich länger als 6 Stunden im Schlafmodus befindet

Fehlermodus

Wenn der Reinigungsroboter während des Betriebs auf einen Fehler stößt, blinkt die Anzeige rot und es ertönt ein Signal.

Für eine Lösung, siehe Kapitel.

Wenn innerhalb von 5 Minuten keine Maßnahmen ergriffen werden, wechselt der Reinigungsroboter automatisch in den Schlafmodus.

Erstinbetriebnahme

Seitenbürste einbauen

1. Den Reinigungsroboter umdrehen.
2. Die Seitenbürste einsetzen.

Abbildung B

Ladegerät

⚠ WARNUNG

- Laden Sie das Gerät nur mit dem beiliegenden Originalladegerät SAW12G-200-0600G oder einem von KÄRCHER zugelassenen Ladegerät.
- Verwenden Sie den folgenden Adapter:

- Gerätetyp: RCV 2
- Ladekabel:



Docking-Station 9.773-091.0

Ladestation aufstellen

⚠ WARNUNG

Der Reinigungsroboter RCV 2 darf nur an der Ladevorrichtung der Ladestation 9.773-091.0 und der Ladevorrichtung SAW12G-200-0600G geladen werden.

- Den Standort so wählen, dass der Reinigungsroboter die Ladestation problemlos erreichen kann.
- Links und rechts von der Ladestation einen Abstand von mindestens 0,5 m und vor der Ladestation einen Abstand von mindestens 1,5 m sicherstellen.
- Der Standort darf keinem direktem Sonnenlicht ausgesetzt sein.

1. Ladestation aufstellen.

Abbildung C

2. Gerätestecker Netzkabel in die Kabelaufnahme an der Seite der Ladestation stecken.

Abbildung D

3. Netzstecker einstecken.

Reinigungsroboter mit der Ladestation verbinden

Abbildung E

1. Den Reinigungsroboter vor der Ladestation auf den Boden stellen.
2. Den Ein- / Ausschalter 3 Sekunden gedrückt halten.

Der Reinigungsroboter schaltet sich ein.

3. Sobald die Anzeige aufleuchtet den Reinigungsroboter manuell auf die Ladestation stellen und sicherstellen, dass die Ladekontakte einen guten Kontakt haben.

Nach der Erstinbetriebnahme fährt der Reinigungsroboter automatisch in die Ladestation.

Reinigungsroboter mit WLAN und App verbinden

Der Reinigungsroboter lässt sich direkt über Tasten am Gerät, über die Fernbedienung oder per App über ein WLAN-fähiges Mobilgerät steuern. Um alle verfügbaren Funktionen nutzen zu können, wird empfohlen, den Reinigungsroboter über die Kärcher Home Robots App zu steuern.

Bevor Sie die App herunterladen, stellen Sie Folgendes sicher:

- Das Mobilgerät ist mit dem Internet verbunden.
- Das 2,4 GHz-WLAN des Routers ist aktiviert.
- Ausreichende WLAN-Abdeckung ist gewährleistet.

Hinweis

Es ist bequemer, den Roboter mit dem aktivierten Bluetooth des Mobilgeräts zu verbinden.

Die Kärcher Home Robots App vom Apple App Store® oder vom Google Play™ Store herunterladen.



- Google Play™ und Android™ sind Marken oder eingetragene Warenzeichen der Google Inc.
- Apple® und App store® sind Marken oder eingetragene Warenzeichen der Apple Inc.

Die Kärcher Home Robots App bietet unter anderem folgende Hauptfunktionen:

- Einstellung von Zeitplänen
- Hinweise zu Fehlern oder Störungen und dem Reinigungsfortschritt
- Einstellung von Reinigungspräferenzen (Saugmodus)
- Aktivierung / Deaktivierung des "Nicht stören" Modus
- FAQ mit ausführlicher Störungshilfe
- Kontaktdaten zu den KÄRCHER Service Centern

Reinigungsroboter mit Kärcher Home Robots App und WLAN verbinden:

1. Die Kärcher Home Robots App vom Apple App Store oder vom Google Play Store herunterladen.
2. Die Kärcher Home Robots App öffnen.
3. Ein Konto erstellen (falls Sie noch nicht registriert sind).
4. Den gewünschten Reinigungsroboter hinzufügen.
5. Die Schritt für Schritt Anleitung der App befolgen.

Inbetriebnahme

2-in-1-Staubbehälter mit Wassertank

einbauen

Der 2-in-1-Staubbehälter mit Wassertank kann aufgrund der Qualitätskontrolle eine geringe Menge an Restwasser enthalten. Das ist normal. Setzen Sie den 2-in-1-Staubbehälter mit Wassertank ein, wenn Sie sowohl trocken als auch feucht reinigen wollen.

Entfernen Sie zum trocken reinigen das Wischtuch und die Wischtuchhalterung, siehe Kapitel .

Abbildung F

1. Den 2-in-1-Staubbehälter mit Wassertank in Position drücken, bis er hörbar einrastet.

2-in-1-Staubbehälter mit Wassertank ausbauen

1. Die Klemme drücken.
2. Den 2-in-1-Staubbehälter mit Wassertank ausbauen.

Abbildung G

Wischtuchhalterung mit Wischtuch einbauen

1. Das Wischtuch an der Wischtuchhalterung befestigen.

Abbildung H

- a Das Wischtuch auf die Wischtuchhalterung drücken.
 - b Das Klettband andrücken.
2. Die Wischtuchhalterung einbauen.

Abbildung I

Wischtuchhalterung mit Wischtuch ausbauen

1. Eine beliebige Taste drücken. Der Reinigungsroboter stoppt.
2. Die Wischtuchhalterung ausbauen.

Abbildung J

WLAN Verbindung zurücksetzen

Wenn Sie zu einem neuen Router wechseln oder Ihr WLAN-Passwort ändern, müssen Sie die WLAN-Verbindung des Reinigungsroboters zurücksetzen.

Hinweis

Es werden nur 2,4-GHz-WLAN-Netzwerke unterstützt.

1. Den Reinigungsroboter einschalten, siehe Kapitel.
2. Die Ein- / Aus-Taste und die "Zurück zur Ladestation"-Taste gleichzeitig 7 Sekunden lang drücken, bis eine Stimme sagt: "Zurücksetzen der WLAN-Verbindung und Eintritt in den Netzwerkkonfigurationsmodus".
3. Den Reinigungsroboter mit der Ladestation verbinden, siehe Kapitel.

Werkseinstellungen wiederherstellen

1. Die "Zurück zur Ladestation"-Taste 5 Sekunden lang gedrückt halten, bis ein Signal ertönt.
2. Nochmals die "Zurück zur Ladestation"-Taste 5 Sekunden lang gedrückt halten, bis ein Signal ertönt. Werkseinstellungen sind wiederhergestellt.

Betrieb

ACHTUNG

Schäden durch Feuchtigkeit

Das Wischtuch mit Wischtuchhalterung vor dem Laden und bei Nichtgebrauch entfernen, siehe Kapitel Wischtuchhalterung mit Wischtuch ausbauen.

Reinigungsroboter einschalten

Hinweis

Den Reinigungsroboter direkt auf die Ladestation stellen, wenn er sich aufgrund eines zu niedrigen Ladezustands nicht einschalten lässt, siehe Kapitel .

1. Die Ein- / Aus-Taste gedrückt halten, wenn sich der Reinigungsroboter im Standby befindet und nicht auf der Ladestation steht.
Die Signalleuchte blinkt, während der Reinigungsroboter hochfährt, und leuchtet dann dauerhaft. Der Reinigungsroboter gibt nach Abschluss des Hochfahrens ein akustisches Signal von sich.
2. Den Reinigungsroboter direkt auf die Ladestation stellen.
3. Die Ein- / Aus-Taste drücken.
Im Betrieb startet der Reinigungsroboter die Reinigung.

Reinigungsmodi einstellen

Reinigungsmodi können nur mit der App eingerichtet werden. Das Herunterladen der App ist im Kapitel beschrieben.

Folgende Reinigungsmodi stehen zur Verfügung:

- Trockenreinigung
- Kombireinigung
- Nassreinigung

In den Reinigungsmodi kann jeweils die Saugleistung sowie die Wassermenge eingestellt werden.

Saugleistung:

- Leise
- Standard
- Medium
- Turbo

Wassermenge:

- Niedrig
- Medium
- Hoch

Reinigungsroboter ausschalten

Hinweis

Der Reinigungsroboter kann nicht ausgeschaltet werden, wenn er auf der Ladestation steht.

Hinweis

Vor längeren Arbeitsunterbrechungen den Reinigungsroboter vollständig aufladen.

ACHTUNG

Schäden durch Feuchtigkeit

Das Wischtuch mit Wischtuchhalterung entfernen, siehe Kapitel Wischtuchhalterung mit Wischtuch ausbauen.

1. Die Ein- / Aus-Taste gedrückt halten, wenn sich der Reinigungsroboter im Standby befindet und nicht auf der Ladestation steht.
Der Reinigungsroboter schaltet sich aus.

Reinigung unterbrechen

1. Eine beliebige Taste während der Reinigung drücken.
Der Reinigungsroboter stoppt.
2. Die Ein- / Aus-Taste drücken.
Die Reinigung wird fortgesetzt.
3. Die "Zurück zur Ladestation"-Taste drücken.
Die Reinigung wird abgebrochen und der Reinigungsroboter kehrt in die Ladestation zurück.

Reinigungsroboter manuell zum Aufladen

schicken

1. Falls der Reinigungsroboter fährt, eine beliebige Taste drücken.
Der Reinigungsroboter stoppt.
2. Die "Zurück zur Ladestation"-Taste drücken.
Der Reinigungsroboter fährt zum Aufladen in die Ladestation.

Der Reinigungsroboter kehrt automatisch zum Aufladen in die Ladestation zurück, wenn er eine Reinigungsaufgabe abgeschlossen hat, oder wenn er während eines Reinigungsvorgangs zu wenig Energie hat.

Trocken wischen

1. Ggf. den Staubbehälter leeren, siehe Kapitel.
2. Das trockene Wischtuch in die Wischtuchhalterung einsetzen, siehe Kapitel.
3. Die Ein- / Aus-Taste drücken.
Der Reinigungsroboter startet die Reinigung.

Nass Wischen

Hinweis

Nach dem Leeren des Wassertanks können Tropfen in den Schläuchen verbleiben. Wird der Reinigungsroboter mit leerem Wassertank gestartet, können diese Tropfen ausgetragen werden.

ACHTUNG

Schäden am 2-in-1-Staubbehälter durch Korrosion und chemische Inhaltsstoffe

Keine Reinigungs- oder Desinfektionsmittel oder andere Reinigungsprodukte in den 2-in-1-Staubbehälter füllen.

Kein heißes Wasser in den 2-in-1-Staubbehälter füllen. Den 2-in-1-Staubbehälter nicht ins Wasser tauchen.

1. Eine beliebige Taste drücken.
Der Reinigungsroboter stoppt.
2. Den 2-in-1-Staubbehälter mit Wassertank ausbauen.
3. Wasser nachfüllen.
Abbildung K
 - a Die Gummilasche hochziehen.
 - b Wasser einfüllen.
 - c Die Gummilasche nach unten drücken.
4. Den 2-in-1-Staubbehälter mit Wassertank einbauen.
5. Das Wischtuch unter fließendem Wasser anfeuchten und auswringen, um überschüssiges Wasser zu entfernen.
6. Das Wischtuch einbauen, siehe Kapitel .
7. Die Ein- / Aus-Taste drücken.
Der Reinigungsroboter startet die Reinigung.

Wasser nachfüllen

1. Eine beliebige Taste drücken.
Der Reinigungsroboter stoppt.
2. Den 2-in-1-Staubbehälter mit Wassertank ausbauen.
Abbildung G
3. Wasser nachfüllen.
Abbildung K
 - a Die Gummilasche hochziehen.
 - b Wasser einfüllen.
 - c Die Gummilasche nach unten drücken.
4. Den 2-in-1-Staubbehälter mit Wassertank einbauen.
Abbildung F
5. Die Ein- / Aus-Taste drücken.
Die Reinigung wird fortgesetzt.

2-in-1-Staubbehälter mit Wassertank leeren

1. Eine beliebige Taste drücken.

- Der Reinigungsroboter stoppt.
- Den 2-in-1-Staubbehälter mit Wassertank ausbauen.
 - Den 2-in-1-Staubbehälter mit Wassertank leeren.
 Abbildung M
 - Die Filterklappe öffnen.
 - Den 2-in-1-Staubbehälter mit Wassertank leeren.
 - Die Filterklappe schließen.
 - Den 2-in-1-Staubbehälter mit Wassertank einbauen.
 - Die Ein- / Aus-Taste drücken. Die Reinigung wird fortgesetzt.

Wischtuch reinigen

Das Wischtuch kann während eines Reinigungsvorgangs gereinigt werden.

- Eine beliebige Taste drücken. Der Reinigungsroboter stoppt.
- Die Wischtuchhalterung ausbauen.
 Abbildung J
- Das Wischtuch reinigen.
- Das Wischtuch einbauen, siehe Kapitel *Wischtuchhalterung mit Wischtuch einbauen*.
- Die Ein- / Aus-Taste drücken. Die Reinigung wird fortgesetzt.

Transport

Das Gerät möglichst nur in der Originalverpackung transportieren bzw. zurücksenden. Sollte die Originalverpackung nicht verfügbar sein, kontaktieren Sie bitte unseren Service.

Sicherheitshinweise zum Transport

Der Lithium-Ionen-Akku unterliegt den Anforderungen des Gefahrgutrechts.

Ein unbeschädigter und funktionsfähiger Akku kann vom Benutzer ohne weitere Auflagen im öffentlichen Verkehrsraum transportiert werden. Beachten Sie beim Versand durch Dritte (Transportunternehmen) die besonderen Anforderungen an Verpackung und Kennzeichnung. Beachten Sie die nationalen Vorschriften.

Lagerung

ACHTUNG

Schäden am Reinigungsroboter durch falsche Lagerung

Legen Sie keine Gegenstände auf den Reinigungsroboter.

Lagern Sie den Reinigungsroboter voll aufgeladen und ausgeschaltet an einem kühlen und trockenen Ort.

Hinweis

Um ein Tiefentladen des Akkus zu vermeiden, den Reinigungsroboter spätestens nach 5 Monaten erneut voll aufladen.

- Den Reinigungsroboter reinigen, siehe Kapitel .
- Den Reinigungsroboter vollständig laden, siehe Kapitel *Reinigungsroboter manuell zum Aufladen schicken*.
- Das Ladegerät an der Netzsteckdose und der Station ausstecken.
- Den Reinigungsroboter ausschalten, siehe Kapitel *Reinigungsroboter ausschalten*.
- Den Reinigungsroboter an einem kühlen und trockenen Ort lagern.

Pflege und Wartung

Reinigung

Schalten Sie das Gerät vor der Reinigung und Wartung aus und ziehen Sie den Netzstecker. Alle anderen Wartungsarbeiten sollten von einem autorisierten Kundendienstvertreter durchgeführt werden. Um eine optimale Leistung zu gewährleisten, befolgen Sie die nachstehenden Anweisungen zur regelmäßigen Reinigung und Wartung des Roboters. Die Häufigkeit der Reinigung und des Austauschs hängt von den Nutzungsgewohnheiten Ihres Roboters ab.

2-in-1-Staubbehälter und Filter reinigen

ACHTUNG

Achten Sie beim Wiedereinsetzen des 2-in-1-Staubbehälters darauf, dass er fest eingerastet ist.

- Eine beliebige Taste drücken, um den 2-in-1-Staubbehälter abzunehmen. Der Reinigungsroboter stoppt.
- Den Deckel des 2-in-1-Staubbehälters öffnen.
- Den 2-in-1-Staubbehälter mit Wassertank leeren und schütteln, um die Rückstände zu beseitigen, siehe Kapitel. *2-in-1-Staubbehälter mit Wassertank leeren*

Abbildung M

- Den Filter herausnehmen. Das Reinigungswerkzeug aus dem 2-in-1-Staubbehälter nehmen, um den Filter zu reinigen.

Abbildung O

- Den 2-in-1-Staubbehälter wieder am Roboter anbringen, siehe Kapitel. *2-in-1-Staubbehälter mit Wassertank einbauen*

Rollenbürste reinigen

- Das Hauptgerät umdrehen und mit beiden Händen auf die Entriegelungslaschen drücken, um den Bürstenschutz zu entriegeln (siehe Abbildung).

Abbildung P

- Die Rollenbürste herausnehmen. Haare, die sich in der Rollenbürste verfangen haben, und Schmutz mit einer Schere oder einem Reinigungswerkzeug entfernen.

Abbildung Q

- Ein Reinigungswerkzeug verwenden, um auch den Staub im Schlitz abzubürsten.
- Die Rollenbürste wieder einsetzen. Dabei das feste, vorstehende Ende zuerst einführen.

Abbildung R

Seitenbürste reinigen

In der Seitenbürste können sich leicht Fremdkörper wie Haare verfangen. Daher ist es am besten, sie regelmäßig zu reinigen.

- Die Seitenbürste ausbauen.

Abbildung S

- Alle Haare oder Stoffe, die sich zwischen dem Hauptgerät und der Seitenbürste verfangen haben, vorsichtig abwickeln und herausziehen.
- Die Seitenbürste mit Wasser reinigen.

Abbildung T

Sensoren und Ladestifte reinigen

Die Sensoren und Ladestifte regelmäßig reinigen, um eine optimale Leistung zu gewährleisten.

Abbildung U

- Die Sensoren und Ladekontaktstifte mit einem weichen Frotteetuch oder einer Reinigungsbürste entstauben.

Absturzsensoren reinigen

Die Absturzsensoren monatlich reinigen.

Abbildung U

1. Die Absturzsensoren mit einem weichen Tuch abwischen.

Ersetzen

Filter ersetzen

Wir empfehlen, den Filter nach 3 bis 6 Monaten zu ersetzen.

1. Eine beliebige Taste drücken.
Der Reinigungsroboter stoppt.
2. Den 2-in-1-Staubbehälter mit Wassertank ausbauen, siehe Kapitel *2-in-1-Staubbehälter mit Wassertank ausbauen*.
3. Den Filter ausbauen.

Abbildung L

- a Die Filterklappe öffnen.
 - b Die Filterklappe abnehmen.
 - c Den Filter ausbauen.
4. Den neuen Filter einbauen.

Abbildung N

- a Den Filter einsetzen.
 - b Die Filterklappe einsetzen.
 - c Die Filterklappe schließen.
5. Den 2-in-1-Staubbehälter mit Wassertank einbauen, siehe Kapitel *2-in-1-Staubbehälter mit Wassertank einbauen*.
 6. Die Ein- / Aus-Taste drücken.
Die Reinigung wird fortgesetzt.

Bürste ersetzen

Wir empfehlen die Bürste nach 6 bis 12 Monaten zu ersetzen.

1. Die Bürste ausbauen.
Abbildung P
 - a Die Klemmen zusammendrücken.
 - b Die Bürstenabdeckung entfernen.
 - c Die Bürste entfernen.
 - d Das Bürstenlager entfernen.
2. Neue Bürste einbauen.

Abbildung R

- a Das Bürstenlager aufstecken.
- b Die Bürste einsetzen.
- c Die Bürstenabdeckung aufsetzen und herunterdrücken, bis sie hörbar einrastet.

Seitenbürste ersetzen

Wir empfehlen, die Seitenbürste nach 3 bis 6 Monaten zu ersetzen.

1. Den Reinigungsroboter umdrehen.
2. Die Seitenbürste ausbauen.

Abbildung S

3. Die neue Seitenbürste einbauen.

Abbildung T

Akku ersetzen

Der Akku hat das Ende seiner Lebenszeit erreicht, wenn der Reinigungsroboter ständig nach kurzem Reinigungseinsatz zum Laden in die Station fährt.

1. Den Reinigungsroboter ausschalten, siehe Kapitel *Reinigungsroboter ausschalten*.
2. Den Reinigungsroboter an den Kundendienst schicken. Die Vorschriften zum Versand von Lithium-Ionen-Akkus beachten, siehe Kapitel *Transport*.

Hilfe bei Störungen

Störungen haben oft einfache Ursachen, die Sie mit Hilfe der folgenden Übersicht selbst beheben können. Im Zweifelsfall oder bei hier nicht genannten Störungen

wenden Sie sich bitte an den autorisierten Kundendienst.

Fehler	Ursache	Behebung
Akku lädt nicht	Ladekontakte verschmutzt.	1. Ladekontakte sowohl an der Ladestation als auch am Reinigungsroboter mit einem trockenen Tuch abwischen.
	Umgebungstemperatur unter 0 °C oder über 35 °C.	1. Reinigungsroboter bei Temperaturen über 0 °C und unter 35 °C verwenden.
Der Reinigungsroboter kehrt nicht in die Ladestation zurück	Akku ist entladen.	1. Den Reinigungsroboter manuell auf die Ladestation setzen und vollständig aufladen lassen.
	Der Reinigungsroboter ist zu weit von der Ladestation entfernt.	1. Den Reinigungsroboter näher an die Ladestation bringen. 2. Den Reinigungsroboter manuell auf die Ladestation setzen.
	Zu wenig Platz um die Ladestation.	1. Sicherstellen, dass um die Ladestation herum ausreichend Platz ist, siehe Kapitel <i>Ladestation aufstellen</i> .
	Um die Ladestation herum befinden sich zu viele Hindernisse.	1. Die Ladestation in einem offeneren Bereich aufstellen, siehe Kapitel <i>Ladestation aufstellen</i> .
Der Reinigungsroboter erzeugt ungewöhnliche Geräusche	Ein Fremdkörper könnte sich in der Bürste, der Seitenbürste oder in einem Rad verfangen haben.	1. Den Reinigungsroboter ausschalten. 2. Den Fremdkörper entfernen.

Fehler	Ursache	Behebung
Der Reinigungsroboter setzt die Reinigung nicht fort	Der Reinigungsroboter befindet sich im Modus "Nicht stören".	1. Sicherstellen, dass sich der Reinigungsroboter nicht im Modus "Nicht stören" befindet.
	Der Reinigungsroboter wird manuell aufgeladen oder wurde in die Ladestation gestellt.	1. Warten bis der Reinigungsroboter vollständig geladen ist.
Der Reinigungsroboter startet nicht	Umgebungstemperatur liegt unter 0 °C oder über 35 °C.	1. Den Reinigungsroboter bei Temperaturen über 0 °C und unter 35 °C verwenden.
	Ladezustand ist zu gering.	1. Reinigungsroboter laden.
	Kollisionssensor ist verschmutzt oder zu Nahe an der virtuellen Wand.	1. Fremdkörper durch vorsichtiges Klopfen auf den Kollisionssensor entfernen. 2. Den Reinigungsroboter an einen anderen Standort bringen und starten.
	Absturzsensoren sind verschmutzt.	1. Die Absturzsensoren mit einem trockenen Tuch reinigen.
	2-in-1-Staubbehälter mit Wassertank bzw. Staubbehälter ist nicht oder unkorrekt eingebaut.	1. Sicherstellen, dass der 2-in-1-Staubbehälter mit Wassertank bzw. der Staubbehälter eingebaut und korrekt eingerastet ist, siehe Kapitel <i>2-in-1-Staubbehälter mit Wassertank einbauen</i> .
	Filter nicht oder unkorrekt eingebaut.	1. Sicherstellen, dass der Filter korrekt eingebaut ist.
	Filter verschmutzt.	1. Filter reinigen, siehe Kapitel . 2. Wenn der Fehler bestehen bleibt, den Filter austauschen, siehe Kapitel .
	Wischtuch oder Wischtuchhalterung nicht oder unkorrekt eingebaut.	1. Sicherstellen, dass Wischtuchhalterung und Wischtuch korrekt eingebaut sind, siehe Kapitel <i>Wischtuchhalterung mit Wischtuch einbauen</i> .
	Der Reinigungsroboter ist eingeklemmt oder sitzt fest.	1. Hindernisse entfernen.
	Der Reinigungsroboter oder eines seiner Räder hat keinen Bodenkontakt.	1. Den Reinigungsroboter auf eine ebene Fläche setzen.
Der Reinigungsroboter reinigt nicht effizient oder hinterlässt Staub	Der 2-in-1-Staubbehälter mit Wassertank bzw. der Staubbehälter ist voll.	1. Den 2-in-1-Staubbehälter mit Wassertank bzw. den Staubbehälter leeren, siehe Kapitel <i>2-in-1-Staubbehälter mit Wassertank leeren</i> bzw.
	Der Filter ist verstopft.	1. Filter reinigen, siehe Kapitel
	Ein Fremdkörper hat sich in der Bürste verfangen	1. Bürste reinigen, siehe Kapitel <i>Rollenbürste reinigen</i> . 2. Seitenbürste reinigen, siehe Kapitel <i>Seitenbürste reinigen</i> .
Der Reinigungsroboter kann keine Verbindung zum WLAN herstellen / Der Reinigungsroboter geht offline	Bluetooth des Mobilgeräts ist nicht aktiviert.	1. Sicherstellen, dass Bluetooth des Mobilgeräts aktiviert ist.
	Der Reinigungsroboter ist nicht mit dem Netzwerk verbunden oder nicht in Reichweite des WLAN-Signals.	1. Sicherstellen, dass der Reinigungsroboter mit dem Netzwerk verbunden ist und sich in Reichweite des WLAN-Signals befindet. 2. Sicherstellen, dass das WLAN-Passwort richtig ist. 3. Das WLAN zurücksetzen und erneut verbinden (5-GHz-WLAN Netzwerke werden nicht unterstützt).
	Das WLAN-Signal ist zu schwach.	1. Sicherstellen, dass sich der Reinigungsroboter in Reichweite des WLAN-Signals befindet.

Entsorgung



Dieses Gerät beinhaltet Lithium-Ionen-Akkus. Die Entfernung und sachgerechte Entsorgung der Lithium-Ionen-Akkus muss gemäß nationalen und bundesstaatlichen Vorschriften erfolgen.



Garantie

In jedem Land gelten die von unserer zuständigen Vertriebsgesellschaft herausgegebenen Garantiebedingungen. Etwaige Störungen an Ihrem Gerät beseitigen wir innerhalb der Garantiefrist kostenlos, sofern ein Material- oder Herstellungsfehler die Ursache sein sollte. Im Garantiefall wenden Sie sich bitte mit Kaufbeleg an Ihren Händler oder die nächste autorisierte Kundendienststelle.

(Adresse siehe Rückseite)

Technische Daten

Elektrischer Anschluss

Nennleistung	W	35
Nennspannung Akku	V	14,4
Akkupacktyp		Li-ION
Nennspannung Ladegerät	V	100-240
Nennstrom Ladegerät	A	0,6
Akkukapazität	mAh	2500
Nennkapazität Akku	mAh	2600
Betriebszeit bei vollständig geladenem Akku im leisen Modus	min	130

Drahtlose Verbindungen	IEEE 802.11b/g/n	2,4 GHz
------------------------	------------------	---------

Frequenz	MHz	2412-2484
----------	-----	-----------

Max. Signalstärke, WLAN	dBm	<20,5
-------------------------	-----	-------

Füllmengen 2-in-1-Staubbehälter mit Wassertank

Trockenschmutz	ml	420
Flüssigkeit	ml	250

Maße und Gewichte Reinigungsroboter

Gewicht	kg	3,1
Länge x Breite x Höhe	mm	325 x 325 x 80

Maße und Gewichte Ladestation

Gewicht	kg	0,5
Länge x Breite x Höhe	mm	146 x 66 x 101

Technische Änderungen vorbehalten.

EU-Konformitätserklärung

Gerät	Bauart	Frequenzband, MHz	Leistung, max. EIRP, mW
RCV 2	WLAN	2412-2484	158,5

Hiermit erklärt Alfred Kärcher SE & Co. KG, dass der Funkgerätetyp Robo Cleaner der Richtlinie 2014/53/EU entspricht. Den vollständige Text der EU-Konformitätserklärung finden Sie unter www.kaercher.com/RCV 2.

Contents

General instructions	15
Safety instructions	15
Intended use	17
Environmental protection	17
Accessories and spare parts	17
Scope of delivery	17
Device description	17
Functional description	17
Initial start-up	18
Initial startup	19
Operation	20
transport	21
Storage	21
Care and service	21
Troubleshooting guide	22
Disposal	23
Warranty	23
Technical data	23
EU Declaration of Conformity	24

General instructions



Read these original operating instructions and the enclosed safety instructions before using the device for the first time. Act in accordance with them.

Keep these original operating instructions for future reference or for future owners.

You will find a QR[®] code to call up the online operating instructions in:



Trademarks

QR-Code[®] is a registered trademark of DENSO WAVE INCORPORATED.

Safety instructions

Hazard levels

⚠ DANGER

- Indication of an imminent threat of danger that will lead to severe injuries or even death.

⚠ WARNING

- Indication of a potentially dangerous situation that may lead to severe injuries or even death.

⚠ CAUTION

- Indication of a potentially dangerous situation that may lead to minor injuries.

ATTENTION

- Indication of a potentially dangerous situation that may lead to damage to property.

Safety instructions for cleaning robot

In addition to the notes in the operating instructions, the general safety regulations and accident prevention guidelines applicable by law must be adhered to.

⚠ DANGER ● Risk of asphyxiation. Keep packaging film out of the reach of children. ● Operation in explosive atmospheres is prohibited. ● Do not operate the device in rooms where the air contains flammable gases from petrol, heating oil, paint thinner, solvents, petroleum or spirit (risk of explosion). ● Do not operate the device in rooms with a burning fire or embers in an open fireplace without supervision. ● Do not operate the device in rooms with burning candles without supervision.

⚠ WARNING ● Persons with reduced physical, sensory or mental capabilities and persons lacking experience and knowledge may only use the appliance if they are properly supervised, have been instructed on use of the appliance safely by a person responsible for their safety, and understand the resultant hazards involved. ● Children use the appliance if they are properly supervised or have been instructed in its use by a person responsible for their safety, and if they have understood the resultant hazards involved. ● Children must be supervised to prevent them from playing with the appliance. ● Children may only perform cleaning work and user maintenance under supervision. ● The appliance contains electrical components - do not clean the appliance under running water. ● Switch off the device immediately and remove the mains plug before performing any care and service work. ● Do not open the battery pack. Repairs are only to be carried out by qualified personnel. ● TheRCV 2 cleaning robot may only be charged on the charger of a charging station with the part number 9.773-091.0.

⚠ CAUTION ● Have repair work and work on electrical components carried out by the authorised customer service only. ● Switch off the device and unplug the mains plug before performing cleaning/maintenance. ● Risk of injury when loose fitting clothing, hair or jewellery is caught by moving parts of the device. Keep clothing and jewellery away from moving parts of the device. Tie long hair back. ● Risk of injury. Never touch the rotating roller brush of the device with fingers or tools during operation. ● Be aware of the risk of tripping due to the cleaning robot moving around. ● Risk of accidents and injuries. Take into account the weight of the device for transportation and storage. See chapter Technical data in the operating instructions. ● Safety devices are provided for your own protection. Never modify or bypass safety devices.

ATTENTION ● Do not use scouring agents, glass or multi-purpose cleaner for cleaning. ● Do not operate the device at temperatures below 0 °C. ● Only use the device indoors. ● Do not operate the device in rooms

that are secured with an alarm system or motion sensor. ● Protect the device from extreme weather conditions, moisture and heat. ● Operate the device only at temperatures from 0°C to +35 °C. ● Damage to the device. Do not stand on the device or place children, objects or pets on it. ● Objects, e.g. on tables or small pieces of furniture, can fall over if the device bumps into the furniture. ● The device can get caught in hanging electric cables, tablecloths, cords, etc. and knock over objects. ● Pick up all cables from the floor before using the device to prevent it from dragging them when cleaning. ● Pick up any fragile or loose objects from the floor, such as vases, to prevent the device from bumping into them and causing damage. ● Do not use the device in an area that is above the floor, e.g. on a sofa. ● Cordon off all areas where there is a risk of the device falling down. E.g. stairways or galleries without barriers. ● Do not use the device on floors with liquids or sticky substances. ● Do not use the device for cleaning high pile carpets. ● Do not pick up sharp or larger objects with the device, such as e.g. glass shards, gravel or toy parts. ● Do not spray any liquids into the device and make sure the dust container is dry before fitting it. ● Store the device fully charged and switched off in a cool and dry place.

Note ● Black carpets can have a negative influence on the driving behaviour.

Safety instructions for charging station



⚠ DANGER ● Only connect the device to an AC power source. The voltage indicated on the type plate must match the mains voltage of the power source. ● For safety reasons we recommend operating the device only via a fault current protection switch (maximum 30 mA). ● Never touch the mains plug and socket with wet hands.

⚠ WARNING ● Only connect the device to an electrical connection which has been set up by a qualified electrician as per IEC 60364-1. ● Check that the mains voltage corresponds with the voltage stated on the type plate of the charger. ● The appliance contains electrical components - do not clean the appliance under running water. ● Short circuit hazard. Keep conductive objects (e.g. screwdrivers or similar tools) away from the charging contacts. ● Short circuit hazard. Only clean the charging contacts of the charging station dry. ● Only charge the appliance using the original charger enclosed or with a charger approved by KÄRCHER. ● Danger of explosion. Do not charge non-rechargeable batteries. ● Check the mains cable for damage each time before every operation. Do not use a damaged mains cable. If damaged, replace the mains cable with an approved replacement. You can get a suitable replacement from KÄRCHER or one of our service partners. ● The Battery is ONLY suitable with RCV 2.. ● Against recharging non-rechargeable batteries.

ATTENTION ● Use the charging station indoors only. ● Do not place the charging station near heat sources, e.g. heaters. ● Store the charging station indoors only, in a cool, dry place. ● Charge the cleaning robot at least once a month to avoid deep discharge of the battery. ● Switch off the charging station before all care and maintenance work.

Warning symbols

Observe the following warnings when handling the batteries:

	Do not throw / Keep away from fire.
	Do not throw / Keep away from water.

Intended use

The device consists of two units, a charging station and a battery-powered cleaning robot.

- The device is intended for fully automatic cleaning of textile and hard floor coverings indoors. It can be used for autonomous, continuous maintenance cleaning on all common floor coverings.
- This device has been developed for use in private households and is not intended for the load imposed by commercial use.

Environmental protection

 The packing materials can be recycled. Do not dispose of packaging as household rubbish but place it in recycling.

Old devices contain valuable, recyclable materials that should be recycled. Batteries and battery packs contain substances which should not be released into the environment. Therefore, please dispose of old devices, batteries and battery packs using suitable collection systems.

Adhere to the recommendations of the legislature regarding the handling of lithium ion batteries. Dispose of used and defective battery packs in accordance with the applicable regulations.

Notes on the content materials (REACH)

Current information on content materials can be found at: www.kaercher.de/REACH

Accessories and spare parts

Only use original accessories and original spare parts. They ensure that the appliance will run fault-free and safely.

Information on accessories and spare parts can be found at www.kaercher.com.

Scope of delivery

The scope of delivery for the appliance is shown on the packaging. Check the contents for completeness when unpacking. If any accessories are missing or in the event of any shipping damage, please notify your dealer.

Device description

Illustration A

- ① Battery terminals
- ② Fall sensor (x3)
- ③ Steering roller
- ④ Wiper cloth
- ⑤ On/Off button

- ⑥ "Return to charging station" button
- ⑦ Collision sensor
- ⑧ Power supply
- ⑨ Charging station
- ⑩ Filter
- ⑪ 2-in-1 dust container with water reservoir
- ⑫ Brush cover
- ⑬ Brush
- ⑭ Side brush

Functional description

The device consists of a charging station and a battery-powered cleaning robot.

The mobile cleaning robot obtains its energy from a built-in rechargeable battery. The cleaning robot can clean for up to 130 minutes with a single battery charge. It automatically returns to the charging station to recharge when the battery charge decreases.

The cleaning robot moves systematically. It navigates with gyroscope, which enables it to carry out zigzag sweep.

The flat design of the cleaning robot allows it to clean under furniture such as beds, sofas and cupboards.

The cleaning robot has fall sensors that detect stairs and steps and prevent falls, as well as collision sensors that detect and avoid obstacles.

The battery for the cleaning robot is charged in the charging station.

If the cleaning robot starts the cleaning work from the charging station, it returns to the charging station when the battery charge is insufficient.

As soon as the charging process is finished, the cleaning robot automatically leaves the charging station and continues the cleaning work. The cleaning robot also returns to the charging station when it has finished cleaning.

Status displays

LED display	Status
Lights up blue	Driving autonomously
Flashes blue slowly	Autonomous driving paused
Flashes blue fast	WLAN connection mode
Flashes green slowly	Cleaning robot charging
Lights up green	Cleaning robot fully charged or successfully connected
Flashes red slowly	Battery too empty to start
Flashes red fast	Error situation









Functions



Remote controller

Illustration V

- (1) "Return to charging station" button
- (2) Moving ahead
- (3) Turn right
- (4) the machine rotates 180 ° to the right
- (5) Edge cleaning
- (6) Water quantity adjustment
- (7) Suction power adjustment
- (8) Spot cleaning

- (9) Start/Pause
- (10) Turn left
- (11) Silent cleaning

Button	Instruction
	Standby/charging mode: Press once to start the all rooms cleaning with silent mode. Press again to pause the task.
	In standby/cleaning mode: Press once to start the machine for recharging. In recharge mode: Press once to pause. In charging mode: Failure
	In charging mode: Press once, the machine will fully backed out of the charging station and rotated 180 ° to the right. In non-charging mode: Press to switch to manual control mode and the machine moves forward; Release, machine stopped.
	In charging mode: Press once, the machine will fully backed out of the charging station and rotated 180 ° to the right. In non-charging mode: Press once to switch to manual control mode, and the machine rotates 180 ° to the right.
	In charging mode: Press once, the machine will fully backed out of the charging station and rotated 180 ° to the right. In non-charging mode: Press to switch to manual control mode, and the machine will turn right; Release, machine stopped.
	In charging mode: Press once, the machine will fully backed out of the charging station and rotated 180 ° to the right. In non-charging mode: Press to switch to manual control mode, and the machine will turn left; Release, machine stopped.
	In standby/charging mode: Press once to start the all rooms cleaning. Press again to pause the task. In running mode: Press once to pause the task.
	Standby/charging mode: Press once to start spiral cleaning of an area with a radius of 0.6m. Press again to stop the task.
	Standby/charging mode: Press once to start cleaning along the wall. Press again to stop the task.

Button	Instruction
	With each press, the suction power increases by one level, and after reaching the highest level, it jumps to the lowest level.
	With each press, the water quantity increases by one level, and after reaching the highest level, it jumps to the lowest level.

Note

- Remote controller use AAA battery.
- Non-rechargeable batteries are not to be recharged.
- Different types of batteries or new and used batteries are not to be mixed.
- Batteries are to be inserted with the correct polarity.
- Exhausted batteries are to be removed from the appliance and safely disposed of.
- If the appliance is to be stored unused for a long period, the batteries should be removed.
- The supply terminals are not to be short-circuited.
- Open the battery compartment cover on the back of the remote control and remove/assemble the AAA battery.

Sleep mode

The cleaning robot automatically switches to sleep mode after 5 minutes of inactivity. Press any button to wake it up.

- The cleaning robot does not switch to sleep mode when it is on the charging station.
- The cleaning robot switches off automatically if it is in sleep mode for more than 6 hours

Error mode

If the cleaning robot encounters an error during operation, the display flashes red and a signal sounds.

For a solution, see chapter .

If no action is taken within 5 minutes, the cleaning robot automatically switches to sleep mode.

Initial start-up

Installing the side brush

1. Turn the cleaning robot upside down.
2. Fit the side brush.

Illustration B

Charger

⚠ WARNING

- Only charge the appliance using the original charger SAW12G-200-0600G enclosed or with a charger approved by KÄRCHER.

Use the following adapter:

- Appliance type: RCV 2
- Power supply:



Docking Station 9.773-091.0

Setting up the charging station

⚠ WARNING

The RCV 2 cleaning robot may only be charged on the charger of charging station 9.773-091.0 and charger SAW12G-200-0600G.

- Select the location so that the cleaning robot can easily reach the charging station.
 - Ensure a distance of at least 0.5 m to the left and right of the charging station and a distance of at least 1.5 m in front of the charging station.
 - The location must not be exposed to direct sunlight.
1. Set up the charging station.

Illustration C

2. Plug the mains cable device plug into the cable holder on the side of the charging station.

Illustration D

3. Connect the mains plug.

Connecting the cleaning robot with the charging station

Illustration E

1. Place the cleaning robot on the floor in front of the charging station.
2. Press and hold the on/off switch for 3 seconds. The cleaning robot switches on.
3. As soon as the display lights up, place the cleaning robot manually on the charging station and make sure that the charging contacts have a good contact.

After the initial start-up, the cleaning robot automatically moves to the charging station.

Connecting cleaning robots with WLAN and App

The cleaning robot can be controlled directly via buttons on the device, Remote controller or via an App using a WLAN-enabled mobile device. To be able to use all available functions we recommended controlling the cleaning robot via the Kärcher Home Robots App. Before you download the App, make sure you have the following:

- The mobile device is connected to the Internet.
- The 2.4 GHz WLAN of the router is activated.
- Sufficient WLAN coverage is guaranteed.

Note

It will more convenient to connect to the robot with the Bluetooth of the mobile opened.

Download the Kärcher Home Robots App from the Apple App Store® or from the Google Play™ store.



- Google Play™ and Android™ are trademarks or registered trademarks of Google Inc.
- Apple® and App store® are trademarks or registered trademarks of Apple Inc.

The Kärcher Home Robots App offers the following main functions, among others:

- Setting of time schedules
- Notes on faults or malfunctions and the cleaning progress
- Setting of cleaning preferences (suction modes)
- Activation/deactivation of the "Do not disturb" mode
- FAQ with detailed troubleshooting
- Contact details for the KÄRCHER Service Centres

Connecting the cleaning robot with the Kärcher Home Robots App and WLAN:

1. Download the KÄRCHER Home&Garden App from the Apple App Store or from the Google Play Store.
2. Open the Kärcher Home Robots App.
3. Create an account (if you are not already registered).
4. Add the desired cleaning robot.
5. Follow the step-by-step instructions in the App.

Initial startup

Installing 2-in-1 dust container with water reservoir

The 2-in-1 dust container with water reservoir may contain a small amount of residual water due to quality control. This is normal.

Use the 2-in-1 dust container with water reservoir when you want to clean both dry and wet.

For dry cleaning, remove the wiper cloth and the wiper cloth holder, see chapter .

Illustration F

1. Push the 2-in-1 dust container with water reservoir into position until it audibly latches into place.

Removing the 2-in-1 dust container with water reservoir

1. Press the clamp.
2. Remove the 2-in-1 dust container with water reservoir.

Illustration G

Installing the wiper cloth holder with wiper cloth

1. Attach the wiper cloth to the wiper cloth holder.
Illustration H
 - a Press the wiper cloth onto the wiper cloth holder.
 - b Press on the hook and loop strip.
2. Install the wiper cloth holder.

Illustration I

Removing the wiper cloth holder with wiper cloth

1. Press any button. The cleaning robot stops.
2. Remove the wiper cloth holder.

Illustration J

Reset WLAN connection

If you switch to a new router or change your WLAN password, you must reset the cleaning robot's WLAN connection.

Note

Only 2.4 GHz WLAN networks are supported.

1. Switch on the cleaning robot, see chapter .
2. Press the On/Off button and the "Return to charging station" button simultaneously for 7 seconds until a voice says: "Resetting the WLAN connection and entering network configuration mode".

3. Connect the cleaning robot to the charging station, see chapter .

Restoring the factory settings

1. Press and hold the "Return to charging station" button for 5 seconds until a signal sounds.
2. Press and hold the "Return to charging station" button again for 5 seconds until a signal sounds.
Factory settings are restored.

Operation

ATTENTION

Damage due to moisture

Remove the wiper cloth with wiper cloth holder before charging and when not in use, see chapter Removing the wiper cloth holder with wiper cloth.

Switching on the cleaning robot

Note

Place the cleaning robot directly on the charging station if it cannot be switched on due to a too low charging state, see chapter .

1. Keep the On/Off button pressed when the cleaning robot is in standby and not on the charging station. The indicator light flashes while the cleaning robot starts up and then lights up constantly.
The cleaning robot emits an acoustic signal when the start-up is complete.
2. Place the cleaning robot directly on the charging station.
3. Press the On/Off button.
In operation, the cleaning robot starts cleaning.

Setting cleaning modes

Cleaning modes can only be set up with the App. Downloading the App is described in the chapter .

The following cleaning modes are available:

- Dry cleaning
- Combination cleaning
- Wet cleaning

The suction power and water quantity can be set in each of the cleaning modes.

Suction power:

- Quiet
- Standard
- Medium
- Turbo

Water quantity:

- Low
- Medium
- High

Switching off the cleaning robot

Note

The cleaning robot cannot be switched off when it is on the charging station.

Note

Fully charge the cleaning robot before longer work interruptions.

ATTENTION

Damage due to moisture

Remove the wiper cloth with the wiper cloth holder, see chapter Removing the wiper cloth holder with wiper cloth.

1. Keep the On/Off button pressed when the cleaning robot is in standby and not on the charging station.
The cleaning robot switches off.

Interrupting cleaning

1. Press any button during cleaning.
The cleaning robot stops.
2. Press the On/Off button.
Cleaning continues.
3. Press the "Return to charging station" button.
Cleaning is cancelled and the cleaning robot returns to the charging station.

Manually sending the cleaning robot for recharging

1. If the cleaning robot is moving, press any button.
The cleaning robot stops.
2. Press the "Return to charging station" button.
The cleaning robot moves to the charging station for recharging.

The cleaning robot automatically returns to the charging station for recharging when it has completed a cleaning task or when it is low on energy during a cleaning process.

Dry wipe

1. Empty the dust container if necessary, see chapter.
2. Insert the dry wiper cloth into the wiper cloth holder, see chapter.
3. Press the On/Off button.
The cleaning robot starts cleaning.

Wet wipe

Note

After emptying the water reservoir, drops may remain in the hoses. If the cleaning robot is started with an empty water reservoir, these drops can be discharged.

ATTENTION

Damage to the 2-in-1 dust container due to corrosion and chemical content materials

Do not put detergents, disinfectants or other cleaning products into the 2-in-1 dust container.

Do not pour hot water into the 2-in-1 dust container.

Do not immerse the 2-in-1 dust container in water.

1. Press any button.
The cleaning robot stops.
2. Remove the 2-in-1 dust container with water reservoir.
3. Refill water.
Illustration K
 - a Pull up the rubber tab.
 - b Fill with water.
 - c Press the rubber tab down.
4. Install the 2-in-1 dust container with water reservoir.
5. Dampen the wiper cloth under running water and wring out to remove excess water.
6. Install the wiper cloth, see chapter.
7. Press the On/Off button.
The cleaning robot starts cleaning.

Refilling water

1. Press any button.
The cleaning robot stops.
2. Remove the 2-in-1 dust container with water reservoir.
Illustration G
 - a Pull up the rubber tab.
 - b Fill with water.
 - c Press the rubber tab down.
3. Refill water.
Illustration K
 - a Pull up the rubber tab.
 - b Fill with water.
 - c Press the rubber tab down.

- Install the 2-in-1 dust container with water reservoir.
Illustration F
- Press the On/Off button.
Cleaning continues.

Emptying the 2-in-1 dust container with water reservoir

- Press any button.
The cleaning robot stops.
- Remove the 2-in-1 dust container with water reservoir.
- Empty the 2-in-1 dust container with water reservoir.
Illustration M
 - Open the filter flap.
 - Empty the 2-in-1 dust container with water reservoir.
 - Close the filter flap.
- Install the 2-in-1 dust container with water reservoir.
- Press the On/Off button.
Cleaning continues.

Cleaning the wiper cloth

The wiper cloth can be cleaned during a cleaning process.

- Press any button.
The cleaning robot stops.
- Remove the wiper cloth holder.

Illustration J

- Clean the wiper cloth.
- Install the wiper cloth, see chapter *Installing the wiper cloth holder with wiper cloth*.
- Press the On/Off button.
Cleaning continues.

transport

Where possible, always transport or return the device in the original packaging. Please contact our Service Department if the original packaging is not available.

Safety instructions for transporting

The lithium-ion battery is subject to the requirements of dangerous goods regulations.

An undamaged and functional battery pack can be transported by the user in public traffic areas without any further restrictions.

When shipping by third parties (transport companies), special requirements for packaging and labelling must be observed.

Observe the national regulations.

Storage

ATTENTION

Damage to the cleaning robot due to incorrect storage

Do not place any objects on the cleaning robot.

Store the cleaning robot fully charged and switched off in a cool and dry place.

Note

To avoid a deep discharge of the battery, fully recharge the cleaning robot after 5 months at the latest.

- Clean the cleaning robot, see chapter .
- Fully charge the cleaning robot, see chapter *Manually sending the cleaning robot for recharging*.
- Unplug the charger from the mains socket and the station.
- Switch off the cleaning robot, see chapter *Switching off the cleaning robot*.
- Store the cleaning robot in a cool and dry place.

Care and service

Cleaning

Prior to cleaning and maintaining, power off the device and unplug the power adapter. Any other servicing should be performed by an authorized service representative. For optimal performance, follow the instructions below to clean and maintain Robot regularly. The cleaning and replacement frequency will depend on your Robot usage habits.

Cleaning the 2-in-1 dust container and filter

ATTENTION

When reinstalling the 2-in-1 dust container, make sure hear click has been fixed in place.

- Press any button to detach the 2-in-1 dust container.
The cleaning robot stops.
- Open the lid of the 2-in-1 dust container.
- Empty the 2-in-1 dust container with water reservoir and shake it to get rid of the remains, see chapter. *Emptying the 2-in-1 dust container with water reservoir*

Illustration M

- Take out the filter, remove the cleaning tool from the 2-in-1 dust container to clean the filter.

Illustration O

- Reinstall the 2-in-1 dust container onto Robot, see chapter. *Installing 2-in-1 dust container with water reservoir*

Cleaning the rolling brush

- Turn over the main unit, push the release tabs with both hands to unlock the brush guard, as shown.
- #### Illustration P
- Take out the rolling brush. Clean the hair entangled on the rolling brush and debris with a scissor or cleaning tool.
- #### Illustration Q
- Use a cleaning tool to brush off the dust in the slot as well.
 - Reinstall the rolling brush by inserting the fixed protruding end first.

Illustration R

Cleaning the side brush

Foreign substances, such as hair, can easily get tangled in the side brush, so it is best to clean it regularly.

- Remove the side brush.
- #### Illustration S
- Carefully unwind and pull off any hair or substances that are wrapped between the main unit and the side brush.
 - Clean the side brush with water.

Illustration T

Cleaning the sensors and charging pins

To maintain the best performance, clean the sensors and charging pins regularly.

Illustration U

- Dust off the sensors and charging contact pins using a soft dry cloth or cleaning brush.

Cleaning the fall sensors

Clean the fall sensors monthly.

Illustration U

- Wipe the fall sensors with a soft cloth.

Replacing components

Replacing the filter

We recommend replacing the filter after 3 to 6 months.

1. Press any button.
The cleaning robot stops.
2. Remove the 2-in-1 dust container with water reservoir, see chapter *Removing the 2-in-1 dust container with water reservoir*.
3. Remove the filter.

Illustration L

- a Open the filter flap.
 - b Remove the filter flap.
 - c Remove the filter.
4. Install the new filter.
Illustration N
 - a Fit the filter.
 - b Fit the filter flap.
 - c Close the filter flap.
 5. Install the 2-in-1 dust container with water reservoir, see chapter *Installing 2-in-1 dust container with water reservoir*.

6. Press the On/Off button.
Cleaning continues.

Replacing the brush

We recommend replacing the brush after 6 to 12 months.

1. Remove the brush.

Illustration P

- a Press the clamps together.
- b Remove the brush cover.

- c Remove the brush.
 - d Remove the brush bearing.
2. Install the new brush.

Illustration R

- a Fit the brush bearing.
- b Fit the brush.
- c Fit the brush cover and press it down until it audibly latches into place.

Replacing the side brush

We recommend replacing the side brush after 3 to 6 months.

1. Turn the cleaning robot upside down.
2. Remove the side brush.

Illustration S

3. Install the new side brush.

Illustration T

Replacing the rechargeable battery

The rechargeable battery has reached the end of its life if the cleaning robot constantly drives to the station for charging after a short cleaning operation.

1. Switch off the cleaning robot, see chapter *Switching off the cleaning robot*.
2. Send the cleaning robot to the Customer Service. Observe the regulations for shipping lithium-ion batteries, see Chapter *transport*.

Troubleshooting guide

Malfunctions often have simple causes that you can remedy yourself using the following overview. When in

doubt, or in the case of malfunctions not mentioned here, please contact your authorised Customer Service.

Fault	Cause	Rectification
Battery does not charge	Charging contacts are dirty.	1. Wipe the charging contacts on both the charging station and the cleaning robot with a dry cloth.
	Ambient temperature below 0 °C or above 35 °C.	1. Use the cleaning robot at temperatures above 0 °C and below 35 °C.
The cleaning robot is not returning to the charging station	Battery is discharged.	1. Manually place the cleaning robot on the charging station and let it charge completely.
	The cleaning robot is too far away from the charging station.	1. Move the cleaning robot closer to the charging station. 2. Manually place the cleaning robot on the charging station.
	Not enough space around the charging station.	1. Ensure that there is sufficient space around the charging station, see chapter <i>Setting up the charging station</i> .
	There are too many obstacles around the charging station.	1. Place the charging station in a more open area, see chapter <i>Setting up the charging station</i> .
The cleaning robot produces unusual noises	A foreign object could be caught in the brush, the side brush or in a wheel.	1. Switch off the cleaning robot. 2. Remove any foreign objects.
The cleaning robot does not continue cleaning	The cleaning robot is in "Do not disturb" mode.	1. Ensure that the cleaning robot is not in "Do not disturb" mode.
	The cleaning robot is being charged manually or has been placed in the charging station.	1. Wait until the cleaning robot is fully charged.

Fault	Cause	Rectification
The cleaning robot does not start	Ambient temperature is below 0 °C or above 35 °C.	1. Use the cleaning robot at temperatures above 0 °C and below 35 °C.
	Charging state is too low.	1. Charge the cleaning robot.
	Collision sensor is dirty or too close to the virtual wall.	1. Remove foreign objects by carefully tapping on the collision sensor. 2. Move the cleaning robot to another location and start it.
	Fall sensors are dirty.	1. Clean the fall sensors with a dry cloth.
	2-in-1 dust container with water reservoir or dust container is not installed or incorrectly installed.	1. Make sure that the 2-in-1 dust container with water reservoir or the dust container is installed and correctly latched into place, see chapter <i>Installing 2-in-1 dust container with water reservoir</i> .
	Filter not installed or incorrectly installed.	1. Make sure that the filter is correctly installed.
	Filters dirty.	1. Clean the filter, see chapter . 2. If the error persists, replace the filter, see chapter .
	Wiper cloth or wiper cloth holder not or incorrectly installed.	1. Ensure that the wiper cloth holder and wiper cloth are correctly installed, see chapter <i>Installing the wiper cloth holder with wiper cloth</i> .
	The cleaning robot is jammed or stuck.	1. Remove obstacles.
	The cleaning robot or one of its wheels has no floor contact.	1. Place the cleaning robot on a flat surface.
The cleaning robot does not clean efficiently or leaves dust behind	The 2-in-1 dust container with water reservoir or the dust container is full.	1. Empty the 2-in-1 dust container with water reservoir or the dust container, see chapter <i>Emptying the 2-in-1 dust container with water reservoir</i> .
	The filter is clogged.	1. Clean the filter, see chapter
	A foreign object has become caught in the brush	1. Clean the brush, see chapter <i>Cleaning the rolling brush</i> . 2. Clean the side brush, see chapter <i>Cleaning the side brush</i> .
The cleaning robot cannot connect to the WLAN/The cleaning robot goes offline	Bluetooth of the mobile is not opened.	1. Make sure the Bluetooth of the mobile is opened.
	The cleaning robot is not connected to the network or is not within the range of the WLAN signal.	1. Make sure that the cleaning robot is connected to the network and is within the range of the WLAN signal. 2. Make sure that the WLAN password is correct. 3. Reset the WLAN and connect again (5 GHz WLAN networks are not supported).
	The WLAN signal is too weak.	1. Make sure that the cleaning robot is within range of the WLAN signal.

Disposal



WARNING

This device contains Lithium-Ion rechargeable batteries. The removal and proper disposal of lithium-ion batteries must be carried out in accordance with national and state regulations.



Warranty

The warranty conditions issued by our sales company responsible apply in all countries. We shall remedy possible malfunctions on your device within the warranty period free of cost, provided that a material or manufac-

turing defect is the cause. In a warranty case, please contact your dealer (with the purchase receipt) or the next authorised customer service site. (See overleaf for the address)

Technical data

Electrical connection

Nominal power	W	35
Nominal voltage of battery	V	14.4
Battery pack type		Li-ION
Nominal voltage of charger	V	100-240

Rated current charger	A	0,6
Battery capacity	mAh	2500
Rechargeable battery nominal capacity	mAh	2600
Operating time when battery is fully charged in silent mode	min	130
Wireless connections	IEEE 802.11b/g/n 2.4 GHz	
Frequency	MHz	2412-2484
Max. signal strength, WLAN	dBm	<20.5

Filling quantities 2-in-1 dust container with water reservoir

Dry dirt	ml	420
Liquid	ml	250

Dimensions and weights of cleaning robot

Weight	kg	3,1
Length x width x height	mm	325 x 325 x 80

Dimensions and weights of charging station

Weight	kg	0,5
Length x width x height	mm	146 x 66 x 101

Subject to technical modifications.

EU Declaration of Conformity

Device	Type	Frequency band, MHz	Power, max. EIRP, mW
RCV 2	WLAN	2412-2484	158.5

Alfred Kärcher SE & Co. KG hereby declares that the radio device type Robo Cleaner complies with the 2014/53/EU directive. The full text of the EU Declaration of Conformity can be found at www.kaercher.com/RCV 2.

Declaration of Conformity

Device	Type	Frequency band, MHz	Power, max. EIRP, mW
RCV 2	WLAN	2412-2484	158.5

Alfred Kärcher SE & Co. KG hereby declares that the radio device type Robo Cleaner complies with the UK regulation S.I. 2017/1206 (as amended). The full text of the Declaration of Conformity can be found at www.kaercher.com/RCV 2.

Contenu

Remarques générales	24
Consignes de sécurité	24
Utilisation conforme	26
Protection de l'environnement	26
Accessoires et pièces de rechange	26
Etendue de livraison	26
Description de l'appareil	26

Description fonctionnelle	26
Première mise en service	28
Mise en service	29
Fonctionnement	29
Transport	30
Rangement	30
Entretien et maintenance	31
Dépannage en cas de défaut	32
Élimination	33
Garantie	33
Caractéristiques techniques	34
Déclaration de conformité UE	34

Remarques générales



Veillez lire la notice originale et les consignes de sécurité jointes avant la première utilisation de l'appareil. Suivez

les instructions qui y figurent.

Conserver la notice originale pour une utilisation ultérieure ou pour le propriétaire suivant.

Vous trouverez un code QR® pour accéder au manuel d'utilisation en ligne ici :



Marque déposée

QR-Code® est une marque déposée de DENSO WAVE INCORPORATED.

Consignes de sécurité

Niveaux de danger

⚠ DANGER

- Indique un danger immédiat qui peut entraîner de graves blessures corporelles ou la mort.

⚠ AVERTISSEMENT

- Indique une situation potentiellement dangereuse qui peut entraîner de graves blessures corporelles ou la mort.

⚠ PRÉCAUTION

- Indique une situation potentiellement dangereuse qui peut entraîner des blessures légères.

ATTENTION

- Indique une situation potentiellement dangereuse qui peut entraîner des dommages matériels.

Consignes de sécurité pour le robot de

nettoyage

Outre les indications figurant dans le mode d'emploi, il convient de respecter les règles générales de sécurité et les directives de prévention des accidents applicables en vertu de la loi.

⚠ DANGER • Risque d'asphyxie. Ne laissez pas les matériaux d'emballage à la portée des enfants.

• L'utilisation dans des zones soumises à des risques d'explosion est interdite. • Ne faites pas fonctionner l'appareil dans des locaux où l'air contient des gaz inflammables d'essence, de fioul, de diluants pour peinture, de solvants, de pétrole ou d'alcool dénaturé (risque d'explosion). • Ne faites pas fonctionner l'appareil sans surveillance en présence de feu ou de braises dans une cheminée ouverte. • Ne faites pas fonctionner l'appareil sans surveillance dans des pièces où des bougies sont allumées.

⚠ AVERTISSEMENT • Les personnes dont les capacités physiques sensorielles ou mentales sont réduites ou qui manquent d'expérience ou de connaissance peuvent utiliser l'appareil, si elles sont correctement surveillées ou si elles ont été instruites sur l'utilisation sûre de l'appareil et comprennent les dangers qui en résultent. • Les enfants peuvent utiliser l'appareil s'ils sont dûment surveillés ou s'ils ont été formés à son utilisation par une personne responsable de leur sécurité, et s'ils ont compris les dangers qui en résultent. • Surveillez les enfants pour s'assurer qu'ils ne jouent pas avec l'appareil. • Les enfants ne peuvent effectuer le nettoyage et l'entretien de l'appareil que sous surveillance. • Ne nettoyez pas l'appareil sous l'eau courante car il contient des composants électriques. • Couper l'appareil avant tous travaux d'entretien et maintenance puis débrancher la fiche secteur. • N'ouvrez pas le bloc de batterie. Faites exécuter les réparations uniquement par du personnel qualifié. • Le robot de nettoyage RCV 2 ne doit être rechargé que sur le dispositif de charge d'une station de charge portant la référence de pièce 9.773-091.0.

⚠ PRÉCAUTION • Les travaux de réparation ainsi que les travaux sur les composants électriques ne doivent être effectués que par le SAV autorisé. • Coupez l'appareil et débranchez la fiche secteur avant chaque nettoyage / maintenance. • Risque de blessures en cas de happement de vêtements larges, de cheveux ou de bijoux par des pièces mobiles de l'appareil. Tenez vêtements et bijoux éloignés des pièces mobiles de la machine. Attachez les cheveux longs. • Risque de blessures. Ne mettez en aucun cas les doigts ou un outil dans la brosse-rouleau en rotation de l'appareil pendant son fonctionnement. • Attention au risque de trébuchement sur le robot de nettoyage en mouvement. • Risque d'accident et de blessure. Lors du transport et du stockage, observez le poids de l'appareil, voir chapitre Caractéristiques techniques dans le manuel d'instructions. • Les dispositifs de sécurité servent à assurer votre sécurité. Ne modifiez ou ne dérivez jamais les dispositifs de sécurité.

ATTENTION • Ne jamais utiliser de produit récurant, de détergent pour verre ou de détergent universel. • N'utilisez pas l'appareil à des températures inférieures à 0 °C. • Utilisez l'appareil uniquement en intérieur. • Ne faites pas fonctionner l'appareil dans des pièces protégées par un dispositif d'alarme ou un détecteur de mouvement. • Protéger l'appareil des intempéries, de l'humidité et de la chaleur. • Faites fonctionner l'appa-

reil uniquement à des températures comprises entre 0 °C et +35 °C. • Endommagement de l'appareil. Ne vous tenez pas debout sur l'appareil et n'installez pas des enfants, des objets ou des animaux domestiques dessus. • Des objets posés p. ex. sur des tables ou de petits meubles peuvent se renverser si l'appareil les cogne. • L'appareil peut se prendre dans des câbles électriques pendants, des nappes, des ficelles, etc. et donc faire tomber des objets. • Soulevez tous les câbles du sol avant d'utiliser l'appareil afin d'éviter qu'il ne les traîne lors du nettoyage. • Enlevez tous les objets fragiles ou épars du sol, tels que les vases, afin d'éviter que l'appareil ne les heurte et ne les endommage. • N'utilisez pas l'appareil dans une zone située au-dessus du sol, p. ex. sur un canapé. • Bloquez toutes les zones dans lesquelles il existe un risque de chute de l'appareil. P. ex. descentes d'escalier ou galeries sans délimitation. • N'utilisez pas l'appareil sur des sols comportant des liquides ou des substances collantes. • N'utilisez pas l'appareil pour nettoyer des tapis à poils longs. • N'aspirez pas d'objets acérés ou volumineux, tels que p. ex. des tessons, du gravier ou des pièces de jouets. • Ne pulvérisiez pas de liquides dans l'appareil et assurez-vous que le bac à poussière est sec avant de l'utiliser. • Stockez l'appareil complètement chargé et éteint dans un endroit frais et sec.

Remarque • Les tapis noirs peuvent avoir une influence négative sur la comportement du déplacement.

Consignes de sécurité pour la station de charge

⚠ DANGER • Raccordez l'appareil uniquement au courant alternatif. La tension indiquée sur la plaque signalétique doit correspondre à la tension du secteur. • Pour des raisons de sécurité, nous recommandons de charger l'appareil en plus uniquement sur un disjoncteur de courant de défaut (30 mA max.). • Ne touchez jamais aux fiches secteur et prises de courant avec les mains mouillées.



⚠ AVERTISSEMENT • Raccordez l'appareil uniquement à un raccordement électrique réalisé par un électricien qualifié selon IEC 60364-1. • Vérifier la conformité de la tension du secteur avec la tension indiquée sur la plaque signalétique du chargeur. • Ne nettoyez pas l'appareil sous l'eau courante car il contient des composants électriques. • Risque de court-circuit. Éloignez les objets conducteurs (p. ex. tournevis ou similaires) des contacts de charge. • Risque de court-circuit. Nettoyez les contacts de charge de la station de charge uniquement à sec. • Chargez l'appareil uniquement avec le chargeur d'origine fourni ou avec un chargeur autorisé par KÄRCHER. • Danger d'explosion. Ne pas charger une batterie non rechargeable. • Vérifiez l'absence de dommages sur le câble secteur avant chaque utilisation. N'utilisez pas de câble secteur endommagé. S'il est endommagé, remplacez le câble secteur par un câble autorisé. Vous pouvez vous procurer un câble de remplacement approprié auprès de KÄRCHER ou de l'un de nos partenaires de service. • La batterie convient uniquement au RCV 2... • Ne pas recharger les piles non rechargeables.

ATTENTION • Utilisez la station de charge uniquement à l'intérieur. • N'installez pas la station de charge à proximité de sources de chaleur, p. ex. chauffages. • Ne stockez la station de charge qu'à l'intérieur, dans un endroit frais et sec. • Rechargez le robot de

nettoyage au moins une fois par mois afin d'éviter une décharge profonde de la batterie. • Éteignez la station de charge avant tous travaux d'entretien ou de maintenance.

Symboles d'avertissement

Veillez respecter les avertissements suivants lors de la manipulation des batteries :

	Ne pas jeter / Tenir à l'écart du feu.
	Ne pas jeter / Tenir à l'écart de l'eau.

Utilisation conforme

L'appareil se compose de deux unités, une station de charge et un robot de nettoyage fonctionnant sur batterie.

- L'appareil est prévu pour le nettoyage entièrement automatique de revêtements de sol en textile et durs à l'intérieur. Il peut être utilisé sur tous les revêtements de sol courants pour un nettoyage d'entretien autonome et continu.
- Cet appareil a été conçu pour un usage privé et n'est pas prévu pour une utilisation professionnelle.

Protection de l'environnement



Les matériaux d'emballage sont recyclables.

Veillez ne pas jeter les emballages avec les ordures ménagères et pensez à les apporter pour

recyclage.

Les appareils ancien modèle contiennent de précieux matériaux recyclables et doivent être apportés pour exploitation. Les batteries et blocs de batterie contiennent des substances qui ne doivent pas être rejetées dans l'environnement. Veillez éliminer les appareils ancien modèle, batteries et blocs de batterie par des systèmes collecteurs adaptés.

Observez les recommandations du législateur en relation avec les batteries lithium-ions. Éliminez les blocs de batterie usagés et défectueux conformément aux directives en vigueur.

Remarques concernant les matières composantes (REACH)

Les informations actuelles concernant les matières composantes sont disponibles sous : www.kaercher.de/REACH

Accessoires et pièces de rechange

Utiliser exclusivement des accessoires et pièces de rechange originaux. Ceux-ci garantissent le fonctionnement sûr et sans défaut de votre appareil.

Des informations sur les accessoires et pièces de rechange sont disponibles sur le site Internet www.kaercher.com.

Etendue de livraison

L'étendue de livraison de l'appareil est illustrée sur l'emballage. Lors du déballage, vérifiez que le contenu de la livraison est complet. Si un accessoire manque ou en

cas de dommage dû au transport, veuillez informer votre distributeur.

Description de l'appareil

Illustration A

- ① Bornes de batterie
- ② Capteur de chute (x3)
- ③ Roulette
- ④ Chiffon d'essuyage
- ⑤ Bouton Marche/Arrêt
- ⑥ Bouton « Retour à la station de charge »
- ⑦ Capteur de collision
- ⑧ Alimentation électrique
- ⑨ Station de recharge
- ⑩ Filtre
- ⑪ Récipient à poussière 2 en 1 avec réservoir d'eau
- ⑫ Couvercle de brosse
- ⑬ Brosse
- ⑭ Brosse latérale

Description fonctionnelle

L'appareil se compose d'une station de recharge et d'un robot nettoyeur alimenté par une batterie.

Le robot nettoyeur mobile tire son énergie d'une batterie rechargeable intégrée. Le robot nettoyeur peut nettoyer pendant 130 minutes avec une seule charge de batterie. Il retourne automatiquement à la station de charge pour se recharger lorsque la charge de la batterie diminue.

Le robot nettoyeur se déplace de manière systématique. Il circule à l'aide d'un gyroscope, ce qui lui permet d'effectuer des balayages en zigzag.

Le design plat du robot nettoyeur lui permet de nettoyer sous les meubles tels que les lits, les canapés et les armoires.

Le robot nettoyeur est équipé de capteurs de chute qui détectent les escaliers et les marches et préviennent les chutes, ainsi que de capteurs de collision qui détectent et évitent les obstacles.

La batterie du robot de nettoyage est rechargée dans la station de charge.

Si le robot nettoyeur commence le travail de nettoyage à partir de la station de charge, il retourne à la station de charge lorsque la charge de la batterie est insuffisante. Dès que le processus de chargement est terminé, le robot de nettoyage quitte automatiquement la station de charge et poursuit son travail de nettoyage. Le robot nettoyeur retourne également à la station de charge lorsqu'il a terminé le nettoyage.

Indicateurs d'état





Affichage à LED	État
S'allume en bleu	Se déplace de manière autonome
Clignote lentement en bleu	Déplacement autonome interrompu
Clignote rapidement en bleu	Mode de connexion WLAN







Affichage à LED	État
Clignote lentement en vert	Robot de nettoyage en charge
S'allume en vert	Robot de nettoyage complètement chargé ou connecté avec succès
Clignote lentement en rouge	Batterie trop faible pour démarrer
Clignote rapidement en rouge	Cas d'erreur

Fonctions Télécommande

Illustration V

- (1) Bouton « Retour à la station de charge »
- (2) Marche avant
- (3) Rotation à droite
- (4) la machine tourne de 180 ° vers la droite
- (5) Nettoyage des bords
- (6) Ajustement de la quantité d'eau
- (7) Réglage de la puissance d'aspiration
- (8) Élimination des taches
- (9) Démarrage/Pause
- (10) Rotation à gauche
- (11) Nettoyage silencieux

Touche	Instructions
	Mode veille/chargement : Appuyez une fois sur cette touche pour lancer le nettoyage de toutes les pièces en mode silencieux. Appuyez de nouveau sur la touche pour interrompre la tâche.
	En mode veille/nettoyage : Appuyez une fois sur cette touche pour passer en mode de commande manuelle et la recharger. En mode recharge : Appuyez une fois sur cette touche pour mettre en pause. En mode de chargement : Échec
	En mode de chargement : Appuyez une fois sur cette touche pour faire sortir complètement la machine de la station de charge et la faire tourner de 180° vers la droite. En mode de non-chargeement : Appuyez sur cette touche pour passer en mode de commande manuelle et faire avancer la machine. Relâchez la touche pour arrêter la machine.
	En mode de chargement : Appuyez une fois sur cette touche pour faire sortir complètement la machine de la station de charge et la faire tourner de 180° vers la droite. En mode de non-chargeement : Appuyez une fois sur cette touche pour passer en mode de commande manuelle et faire tourner la machine de 180° vers la droite.

Touche	Instructions
	En mode de chargement : Appuyez une fois sur cette touche pour faire sortir complètement la machine de la station de charge et la faire tourner de 180° vers la droite. En mode de non-chargeement : Appuyez sur cette touche pour passer en mode de commande manuelle et faire tourner la machine vers la droite. Relâchez la touche pour arrêter la machine.
	En mode de chargement : Appuyez une fois sur cette touche pour faire sortir complètement la machine de la station de charge et la faire tourner de 180° vers la droite. En mode de non-chargeement : Appuyez sur cette touche pour passer en mode de commande manuelle et faire tourner la machine vers la gauche. Relâchez la touche pour arrêter la machine.
	En mode veille/chargement : Appuyez une fois sur cette touche pour lancer le nettoyage de toutes les pièces. Appuyez de nouveau sur la touche pour interrompre la tâche. En mode de fonctionnement : Appuyez une fois sur cette touche pour interrompre la tâche.
	Mode veille/chargement : Appuyez une fois sur cette touche pour lancer le nettoyage en spirale d'une zone d'un rayon de 0,6 m. Appuyez de nouveau sur la touche pour arrêter la tâche.
	Mode veille/chargement : Appuyez une fois sur cette touche pour lancer le nettoyage le long du mur. Appuyez de nouveau sur la touche pour arrêter la tâche.
	À chaque appui, la puissance d'aspiration augmente d'un niveau, et après avoir atteint le niveau le plus élevé, elle passe au niveau le plus bas.
	À chaque appui, la quantité d'eau augmente d'un niveau, et après avoir atteint le niveau le plus élevé, elle passe au niveau le plus bas.

Remarque

- La télécommande utilise une pile AAA.
- Les piles non rechargeables ne doivent pas être rechargées.
- Les différents types de piles ou les piles neuves et usagées ne doivent pas être mélangés.
- Les piles doivent être insérées en respectant la polarité.
- Les piles épuisées doivent être retirées de l'appareil et éliminées en toute sécurité.
- Si l'appareil ne va pas être inutilisé pendant une longue période, les piles doivent être retirées.

- Les bornes d'alimentation ne doivent pas être court-circuitées.
- Ouvrez le couvercle du compartiment à piles situé à l'arrière de la télécommande et retirez/insérez la pile AAA.

Mode veille

Le robot de nettoyage passe automatiquement en mode veille au bout de 5 minutes d'inactivité. Appuyez sur n'importe quelle touche pour l'activer.

- Le robot de nettoyage ne passe pas en mode veille lorsqu'il est sur la station de charge.
- Le robot de nettoyage s'éteint automatiquement s'il reste en mode veille pendant plus de 6 heures.

Mode d'erreur

Si le robot de nettoyage rencontre une erreur lors du fonctionnement, le voyant clignote en rouge et un signal sonore retentit.

Pour connaître la solution, consulter le chapitre.

Si aucune mesure n'est prise dans les 5 minutes, le robot de nettoyage passe automatiquement en mode veille.

Première mise en service

Installation du balai latéral

1. Retournez le robot de nettoyage.
2. Installez le balai latéral.

Illustration B

Chargeur

⚠ AVERTISSEMENT

- Chargez uniquement l'appareil en utilisant le chargeur d'origine SAW12G-200-0600G inclus ou un chargeur approuvé par KÄRCHER.

Utilisez l'adaptateur suivant :

- Type d'appareil : RCV 2
- Alimentation électrique :

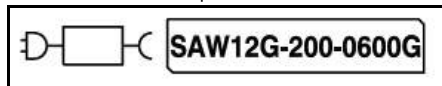

Station d'accueil 9.773-091.0

Configuration de la station de charge

⚠ AVERTISSEMENT

Le robot de nettoyage RCV 2 ne peut être chargé que sur le chargeur de la station de charge 9.773-091.0 et le chargeur SAW12G-200-0600G.

- Choisissez l'emplacement de manière à ce que le robot de nettoyage puisse facilement atteindre la station de charge.
- Veillez à respecter une distance d'au moins 0,5 m à gauche et à droite de la station de charge et une distance d'au moins 1,5 m devant la station de charge.
- L'emplacement ne doit pas être exposé à la lumière directe du soleil.

1. Configurez la station de charge.

Illustration C

2. Branchez la fiche du câble d'alimentation dans le porte-câble situé sur le côté de la station de charge.

Illustration D

3. Branchez la fiche secteur.

Raccordement du robot de nettoyage à la station de charge

Illustration E

1. Placer le robot de nettoyage sur le sol devant la station de charge.
2. Appuyer sur l'interrupteur Marche/Arrêt et le maintenir enfoncé pendant 3 secondes. Le robot de nettoyage se met en marche.
3. Dès que le voyant s'allume, placer manuellement le robot de nettoyage sur la station de charge et vérifier le bon contact des contacts de charge.

Après la première mise en service, le robot de nettoyage se rend automatiquement à la station de charge.

Connexion des robots de nettoyage au réseau WLAN et à l'application

Le robot de nettoyage peut être contrôlé directement via les boutons de l'appareil, la télécommande ou via une application à l'aide d'un appareil mobile compatible WLAN. Pour pouvoir utiliser toutes les fonctions disponibles, nous recommandons de contrôler le robot de nettoyage via l'application Kärcher Home Robots.

Avant de télécharger l'application, assurez-vous que vous disposez des éléments suivants :

- L'appareil mobile est connecté à Internet.
- Le WLAN 2,4 GHz du routeur est activé.
- Une couverture WLAN suffisante est garantie.

Remarque

Il est plus pratique de se connecter au robot avec le Bluetooth de l'appareil mobile ouvert.

Téléchargez l'application Kärcher Home Robots sur l'Apple App Store® ou dans le Google Play™ magasin.

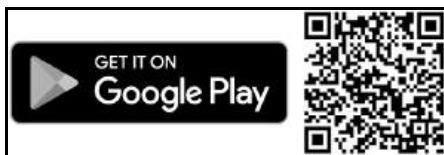

- Google Play™ et Android™ sont des marques commerciales ou des marques déposées de Google Inc.
- Apple® et App store® sont des marques commerciales ou des marques déposées d'Apple Inc.

L'application Kärcher Home Robots offre, entre autres, les fonctions principales suivantes :

- Configuration des programmations horaires
- Remarques sur les défauts ou les dysfonctionnements et sur l'état d'avancement du nettoyage
- Réglage des préférences de nettoyage (modes d'aspiration)
- Activation/désactivation du mode « Ne pas déranger ».
- FAQ avec guide de dépannage détaillé
- Coordonnées des centres de service KÄRCHER

Connexion du robot de nettoyage avec l'application Kärcher Home Robots et le WLAN :

1. Téléchargez l'application KÄRCHER Home&Garden sur l'Apple App Store ou sur Google Play Store.
2. Ouvrez l'application Kärcher Home Robots.
3. Créez un compte (si vous n'êtes pas déjà inscrit).
4. Ajoutez le robot de nettoyage souhaité.
5. Suivez les instructions étape par étape dans l'application.

Mise en service

Installation du bac à poussière 2 en 1 avec réservoir d'eau

Le bac à poussière 2 en 1 avec réservoir d'eau peut contenir une petite quantité d'eau résiduelle en raison du contrôle de la qualité. C'est normal.

Utilisez le bac à poussière 2 en 1 avec réservoir d'eau lorsque vous souhaitez nettoyer à sec ou à l'eau.

Pour le nettoyage à sec, retirez le torchon et son support, voir le chapitre .

Illustration F

1. Poussez le bac à poussière 2 en 1 avec réservoir d'eau dans sa position jusqu'à ce qu'il s'enclenche de manière audible.

Retrait du bac à poussière 2 en 1 avec réservoir d'eau

1. Appuyez sur la pince.
2. Retirez le bac à poussière 2 en 1 avec réservoir d'eau.

Illustration G

Installation du support du torchon avec torchon

1. Fixez le torchon au support de torchon.

Illustration H

- a Appuyez le torchon sur le support de torchon.
 - b Appuyez sur la bande auto-agrippante.
2. Installez le support de torchon.

Illustration I

Retrait du support de torchon avec torchon

1. Appuyez sur n'importe quel bouton.
Le robot de nettoyage s'arrête.
2. Retirez le support de torchon.

Illustration J

Réinitialisation de la connexion WLAN

Si vous changez de routeur ou si vous modifiez votre mot de passe WLAN, vous devez réinitialiser la connexion WLAN du robot de nettoyage.

Remarque

Seuls des réseaux WLAN de 2,4 GHz sont pris en charge.

1. Mettre en marche le robot de nettoyage, voir chapitre.
2. Appuyer simultanément sur la touche Marche/Arrêt et sur la touche « Retour à la station de charge » pendant 7 secondes, jusqu'à ce qu'une voix dise : « Réinitialisation de la connexion WLAN et entrée dans le mode de configuration du réseau ».
3. Raccorder le robot de nettoyage à la station de charge, voir chapitre.

Rétablissement des paramètres d'usine

1. Maintenir la touche « Retour à la station de charge » enfoncée pendant 5 secondes jusqu'à ce qu'un signal sonore retentisse.
2. Maintenir à nouveau la touche « Retour à la station de charge » enfoncée pendant 5 secondes jusqu'à ce qu'un signal sonore retentisse.
Les paramètres d'usine sont rétablis.

Fonctionnement

ATTENTION

Dommages dus à l'humidité

Retirez le torchon avec le support de torchon avant le chargement et lorsqu'il n'est pas utilisé, voir le chapitre Retrait du support de torchon avec torchon.

Mise en marche du robot de nettoyage

Remarque

Placez le robot de nettoyage directement sur la station de charge s'il ne peut pas être mis en marche en raison d'un état de charge trop faible, voir le chapitre .

1. Maintenez le bouton Marche/Arrêt enfoncé lorsque le robot de nettoyage est en veille et qu'il n'est pas sur la station de charge.
Le témoin lumineux clignote pendant le démarrage du robot de nettoyage, puis reste allumé en permanence.
Le robot de nettoyage émet un signal sonore lorsque le démarrage est terminé.
2. Placez le robot de nettoyage directement sur la station de charge.
3. Appuyez sur le bouton Marche/Arrêt.
En fonctionnement, le robot de nettoyage commence à nettoyer.

Réglage des modes de nettoyage

Les modes de nettoyage ne peuvent être configurés qu'avec l'application. Le téléchargement de l'application est décrit au chapitre.

Les modes de nettoyage suivants sont disponibles :

- Nettoyage à sec
- Nettoyage combiné
- Nettoyage à l'eau

Dans les modes de nettoyage, il est possible de régler la puissance d'aspiration ainsi que la quantité d'eau.

Puissance d'aspiration :

- Silencieuse
- Standard
- Moyenne
- Turbo

Quantité d'eau :

- Faible
- Moyenne
- Élevée

Mise hors tension du robot de nettoyage

Remarque

Le robot de nettoyage ne peut pas être éteint lorsqu'il se trouve sur la station de charge.

Remarque

Chargez complètement le robot de nettoyage avant toute interruption de fonctionnement prolongée.

ATTENTION

Dommages dus à l'humidité

Retirez le torchon et son support, voir le chapitre Retrait du support de torchon avec torchon.

1. Maintenez le bouton Marche/Arrêt enfoncé lorsque le robot de nettoyage est en veille et qu'il n'est pas sur la station de charge.
Le robot de nettoyage s'éteint.

Interruption du nettoyage

1. Appuyer sur n'importe quelle touche pendant le nettoyage.
Le robot de nettoyage s'arrête.
2. Appuyer sur la touche Marche/Arrêt.

Le nettoyage se poursuit.

- Appuyer sur la touche « Retour à la station de charge ».
Le nettoyage est interrompu et le robot de nettoyage retourne à la station de charge.

Envoi manuel du robot de nettoyage à la recharge

- Si le robot de nettoyage se déplace, appuyer sur n'importe quelle touche.
Le robot de nettoyage s'arrête.
 - Appuyer sur la touche « Retour à la station de charge ».
Le robot de nettoyage se rend à la station de charge pour se recharger.
- Le robot de nettoyage retourne automatiquement à la station de charge pour se recharger lorsqu'il a terminé une tâche de nettoyage ou lorsqu'il manque d'énergie lors d'un processus de nettoyage.

Essuyer à sec

- Vider le bac à poussière, le cas échéant, voir chapitre.
- Placer la lingette sèche dans le support de lingette, voir chapitre.
- Appuyer sur la touche Marche/Arrêt.
Le robot de nettoyage démarre le nettoyage.

Chiffon humide

Remarque

Après avoir vidé le réservoir d'eau, des gouttes peuvent rester dans les tuyaux. Lorsque le robot de nettoyage est démarré avec un réservoir d'eau vide, ces gouttes peuvent être évacuées.

ATTENTION

Endommagement du bac à poussière 2 en 1 dû à la corrosion et à la présence de produits chimiques
Ne mettez pas de détergents, de désinfectants ou d'autres produits de nettoyage dans le bac à poussière 2 en 1.

Ne versez pas de l'eau chaude dans le bac à poussière 2 en 1.

Ne plongez pas le bac à poussière 2 en 1 dans de l'eau.

- Appuyez sur n'importe quel bouton.
Le robot de nettoyage s'arrête.
- Retirez le bac à poussière 2 en 1 avec réservoir d'eau.
- Remplissez d'eau.

Illustration K

- Tirez sur la languette en caoutchouc.
 - Remplissez le réservoir d'eau.
 - Appuyez sur la languette en caoutchouc.
- Installez le bac à poussière 2 en 1 avec réservoir d'eau
 - Humidifiez le torchon sous l'eau courante et essorez-le pour éliminer l'excédent d'eau.
 - Installez le support de torchon, voir le chapitre .
 - Appuyez sur le bouton Marche/Arrêt.
Le robot de nettoyage commence à nettoyer.

Faire l'appoint en eau

- Appuyez sur n'importe quel bouton.
Le robot de nettoyage s'arrête.
- Retirez le bac à poussière 2 en 1 avec réservoir d'eau.

Illustration G

- Remplissez d'eau.

Illustration K

- Tirez sur la languette en caoutchouc.
- Remplissez le réservoir d'eau.
- Appuyez sur la languette en caoutchouc.

- Installez le bac à poussière 2 en 1 avec réservoir d'eau

Illustration F

- Appuyez sur le bouton Marche/Arrêt.
Le nettoyage se poursuit.

Vidange du bac à poussière 2 en 1 avec réservoir d'eau

- Appuyez sur n'importe quel bouton.
Le robot de nettoyage s'arrête.
- Retirez le bac à poussière 2 en 1 avec réservoir d'eau.
- Videz le bac à poussière 2 en 1 avec réservoir d'eau.

Illustration M

- Ouvrez le clapet du filtre.
 - Videz le bac à poussière 2 en 1 avec réservoir d'eau.
 - Fermez le clapet du filtre.
- Installez le bac à poussière 2 en 1 avec réservoir d'eau
 - Appuyez sur le bouton Marche/Arrêt.
Le nettoyage se poursuit.

Nettoyage du torchon

Le torchon peut être nettoyé lors d'un processus de nettoyage.

- Appuyez sur n'importe quel bouton.
Le robot de nettoyage s'arrête.
- Retirez le support de torchon.

Illustration J

- Nettoyez le torchon
- Installez le torchon, voir le chapitre *Installation du support du torchon avec torchon*.
- Appuyez sur le bouton Marche/Arrêt.
Le nettoyage se poursuit.

Transport

Transporter ou renvoyer l'appareil dans son emballage d'origine si possible. Si l'emballage d'origine n'est pas disponible, veuillez contacter notre service.

Consignes de sécurité pour le transport

La batterie lithium-ion est soumise aux exigences du droit sur les marchandises dangereuses. Une batterie non endommagée et opérationnelle peut être transportée par l'utilisateur dans un espace de circulation public sans autres exigences. En cas d'expédition par des tiers (entreprises de transport), observez les exigences particulières sur l'emballage ainsi que la désignation. Observez les directives nationales.

Rangement

ATTENTION

Endommagement du robot de nettoyage en raison d'un rangement incorrect

Ne placez aucun objet sur le robot de nettoyage.

Conservez le robot de nettoyage entièrement chargé et éteint dans un lieu frais et sec.

Remarque

Pour éviter une décharge profonde de la batterie, recharger complètement le robot de nettoyage au plus tard après 5 mois.

- Nettoyez le robot de nettoyage, voir le chapitre

- Effectuez une recharge complète du robot de nettoyage, voir le chapitre *Envoi manuel du robot de nettoyage à la recharge*
- Débranchez le chargeur de la prise secteur et de la station.
- Mettez le robot de nettoyage hors tension, voir le chapitre *Mise hors tension du robot de nettoyage*.
- Rangez le robot de nettoyage entièrement chargé dans un lieu frais et sec.

Entretien et maintenance

Nettoyage

Avant de procéder au nettoyage et à l'entretien, éteignez l'appareil et débranchez l'adaptateur d'alimentation. Tout autre entretien technique doit être effectué par l'agent d'un service agréé. Pour des performances optimales, suivez les instructions ci-dessous pour nettoyer et entretenir régulièrement le robot. La fréquence de nettoyage et de remplacement dépend des habitudes d'utilisation de votre robot.

Nettoyage du bac à poussière 2 en 1 et du filtre

ATTENTION

Lors de la réinstallation du bac à poussière 2 en 1, assurez-vous d'entendre le clic d'enclenchement.

- Appuyez sur n'importe quelle touche pour détacher le bac à poussière 2 en 1.
Le robot de nettoyage s'arrête.
 - Ouvrez le couvercle du bac à poussière 2 en 1.
 - Videz le bac à poussière 2 en 1 avec réservoir d'eau et secouez-le pour éliminer les résidus, voir chapitre. *Vidange du bac à poussière 2 en 1 avec réservoir d'eau*
- Illustration M**
- Retirez le filtre, enlevez l'outil de nettoyage du bac à poussière 2 en 1 pour nettoyer le filtre.
Illustration O
 - Réinstallez le bac à poussière 2 en 1 sur le robot, voir chapitre. *Installation du bac à poussière 2 en 1 avec réservoir d'eau*

Nettoyage de la brosse roulante.

- Retournez l'unité principale, poussez les languettes de déverrouillage avec les deux mains pour déverrouiller la protection de la brosse, comme illustré.
Illustration P
- Retirez la brosse roulante. Nettoyez les cheveux emmêlés dans la brosse roulante et les débris à l'aide d'une paire de ciseaux ou d'un outil de nettoyage.
Illustration Q
- Utilisez un outil de nettoyage pour enlever également la poussière dans la fente.
- Réinstallez la brosse roulante en insérant d'abord l'extrémité fixe en saillie.
Illustration R

egañe

Les substances étrangères, telles que les cheveux, peuvent facilement s'emmêler dans le balai latéral, c'est pourquoi il est préférable de la nettoyer régulièrement.

- Retirez le balai latéral.
Illustration S
- Déroulez et retirez avec précaution les cheveux ou les substances qui se trouvent entre l'unité principale et le balai latéral.
- Nettoyez le balai latéral avec de l'eau.
Illustration T

Nettoyage des capteurs et des broches de chargement

Pour conserver des performances optimales, nettoyez régulièrement les capteurs et les broches de chargement.

Illustration U

- Dépoussiérez les capteurs et les broches de contact de charge à l'aide d'un chiffon doux ou d'une brosse de nettoyage.

Nettoyage des capteurs de basculement

Nettoyer les capteurs de basculement tous les mois.

Illustration U

- Essuyer les capteurs de basculement à l'aide d'un chiffon doux.

Remplacer

Remplacement du filtre

Nous recommandons de remplacer le filtre après 3 à 6 mois.

- Appuyez sur n'importe quel bouton.
Le robot de nettoyage s'arrête.
- Retirez le bac à poussière 2 en 1 avec réservoir d'eau, voir le chapitre *Retrait du bac à poussière 2 en 1 avec réservoir d'eau*.
- Retirez le filtre.

Illustration L

- Ouvrez le clapet du filtre.
 - Retirez le clapet du filtre.
 - Retirez le filtre.
- Installez le nouveau filtre.
Illustration N
 - Ajustez le filtre.
 - Ajustez le clapet du filtre.
 - Fermez le clapet du filtre.
 - Installez le bac à poussière 2 en 1 avec réservoir d'eau, voir le chapitre *Installation du bac à poussière 2 en 1 avec réservoir d'eau*.
 - Appuyez sur le bouton Marche/Arrêt.
Le nettoyage se poursuit.

Remplacer la brosse

Nous recommandons de remplacer la brosse au bout de 6 à 12 mois.

- Démonter la brosse.
Illustration P
- Comprimer les pinces.
- Retirer le cache de brosse.
- Retirer la brosse.
- Retirer le palier de brosse.
- Monter la brosse neuve.
Illustration R
- Mettre en place le palier de brosse.
- Insérer la brosse.
- Mettre en place le cache de brosse et le pousser vers le bas jusqu'à ce qu'il s'enclenche de manière audible.

Remplacement du balai latéral

Nous recommandons de remplacer le balai latéral au bout de 3 à 6 mois.

- Retournez le robot de nettoyage.
- Retirez le balai latéral.
Illustration S
- Installez le nouveau balai latéral.
Illustration T

Remplacement de la batterie

La batterie a atteint la fin de sa durée de vie si le robot de nettoyage se rend constamment à la station pour se recharger après une brève opération de nettoyage.

1. Éteindre le robot de nettoyage, voir chapitre *Mise hors tension du robot de nettoyage*.
2. Envoyer le robot de nettoyage au service après-vente. Respecter les directives d'expédition des batteries lithium-ion, voir chapitre *Transport*.

Dépannage en cas de défaut

Les défauts ont souvent des causes simples que vous pouvez vous-même éliminer à l'aide de l'aperçu suivant. En cas de doute, ou en absence de mention des dé-

fauts, veuillez vous adresser au service après-vente autorisé.

Erreur	Cause	Solution
La batterie ne se charge pas	Contact de charge encrassés.	1. Essuyer les contacts de charge de la station de charge et du robot de nettoyage à l'aide d'un chiffon sec.
	Température ambiante inférieure à 0 °C ou supérieure à 35 °C.	1. Utiliser le robot de nettoyage à des températures supérieures à 0 °C et inférieures à 35 °C.
Le robot de nettoyage ne retourne pas à la station de charge	La batterie est déchargée.	1. Placez manuellement le robot de nettoyage sur la station de charge et laissez-le se charger complètement.
	Le robot de nettoyage est trop éloigné de la station de recharge.	1. Rapprochez le robot de nettoyage de la station de recharge. 2. Placez manuellement le robot de nettoyage sur la station de charge.
	Il n'y a pas assez d'espace autour de la station de recharge.	1. Veillez à ce qu'il y ait suffisamment d'espace autour de la station de recharge, voir le chapitre <i>Configuration de la station de charge</i> .
	Il y a trop d'obstacles autour de la station de recharge.	1. Placez la station de recharge dans un endroit plus ouvert, voir le chapitre <i>Configuration de la station de charge</i> .
Le robot de nettoyage émet des bruits inhabituels	Un corps étranger peut s'être coincé dans la brosse, la brosse latérale ou une roue.	1. Éteindre le robot de nettoyage. 2. Retirer le corps étranger.
Le robot de nettoyage ne poursuit pas le nettoyage	Le robot de nettoyage se trouve en mode « Ne pas déranger ».	1. S'assurer que le robot de nettoyage ne se trouve pas en mode « Ne pas déranger ».
	Le robot de nettoyage est rechargé manuellement ou a été placé sur la station de charge.	1. Attendre que le robot de nettoyage soit complètement chargé.

Erreur	Cause	Solution
Le robot de nettoyage ne démarre pas	La température ambiante est inférieure à 0 °C ou supérieure à 35 °C.	1. Utilisez le robot de nettoyage à des températures supérieures à 0 °C et inférieures à 35 °C.
	Le niveau de charge est trop bas.	1. Chargez le robot de nettoyage.
	Le capteur de collision est sale ou trop proche du mur virtuel.	1. Retirez les corps étrangers en tapant avec précaution sur le capteur de collision. 2. Déplacez le robot de nettoyage à un autre endroit et démarrez-le.
	Les capteurs de chute sont sales.	1. Nettoyez les capteurs de chute avec un chiffon sec.
	Le bac à poussière 2 en 1 avec réservoir d'eau ou le bac à poussière n'est pas installé ou est installé de manière incorrecte.	1. Assurez-vous que le bac à poussière 2 en 1 avec réservoir d'eau ou le bac à poussière est installé et correctement verrouillé, voir le chapitre <i>Installation du bac à poussière 2 en 1 avec réservoir d'eau</i> .
	Filtre non installé ou mal installé.	1. Assurez-vous que le filtre est correctement installé.
	Filtres encrassés.	1. Nettoyez le filtre, voir le chapitre . 2. Si l'erreur persiste, remplacez le filtre, voir le chapitre .
	Le torchon ou le support du torchon n'est pas installé ou est installé incorrectement.	1. Assurez-vous que le support du torchon et le torchon sont correctement installés, voir le chapitre <i>Installation du support du torchon avec torchon</i> .
	Le robot de nettoyage est bloqué ou coincé.	1. Supprimez les obstacles.
	Le robot de nettoyage ou l'une de ses roues n'est pas en contact avec le sol.	1. Placez le robot de nettoyage sur une surface plane.
Le robot de nettoyage ne nettoie pas efficacement ou laisse de la poussière	Le bac à poussière 2 en 1 avec réservoir d'eau ou le bac à poussière est plein.	1. Vider le bac à poussière 2 en 1 avec réservoir d'eau ou le bac à poussière, voir chapitre <i>Vidange du bac à poussière 2 en 1 avec réservoir d'eau</i> ou
	Le filtre est obstrué.	1. Nettoyer le filtre, voir chapitre
	Un corps étranger s'est coincé dans la brosse	1. Nettoyer la brosse, voir chapitre <i>Nettoyage de la brosse roulante</i> .. 2. Nettoyer la brosse latérale, voir chapitre <i>egañe</i> .
Le robot de nettoyage ne peut pas se connecter au réseau WLAN/Le robot de nettoyage est hors ligne	La fonction Bluetooth de l'appareil mobile n'est pas activée.	1. La fonction Bluetooth de l'appareil mobile n'est pas ouverte.
	Le robot de nettoyage n'est pas connecté au réseau ou ne se trouve pas dans le rayon d'action du signal WLAN.	1. Assurez-vous que le robot de nettoyage est connecté au réseau et se trouve dans le rayon d'action du signal WLAN. 2. Assurez-vous que le mot de passe WLAN est correct. 3. Réinitialisez le réseau WLAN et reconnectez le robot (les réseaux WLAN 5 GHz ne sont pas pris en charge).
	Le signal WLAN est trop faible.	1. Assurez-vous que le robot de nettoyage se trouve dans le rayon d'action du signal WLAN.

Élimination



ATTENTION

Cet appareil contient des batteries lithium-ions. Le retrait et l'élimination appropriée des batteries lithium-ion doit se faire conformément aux directives nationales et fédérales.



Garantie

Les conditions de garantie publiées par notre société commerciale compétente s'appliquent dans chaque pays. Nous remédions gratuitement aux défauts possibles sur votre appareil dans la durée de garantie dans la mesure où la cause du défaut est un vice de matériel ou de fabrication. En cas de garantie, veuillez vous adresser à votre distributeur ou au point de service

après-vente autorisé le plus proche avec la facture d'achat.
(Voir l'adresse au dos)

Caractéristiques techniques

Raccordement électrique

Puissance nominale	W	35
Tension nominale de la batterie	V	14,4
Type de bloc-batterie		Li-ION
Tension nominale du chargeur	V	100-240
Intensité nominale du chargeur	A	0,6
Capacité de la batterie	mAh	2500
Capacité nominale de la batterie	mAh	2600
Durée de fonctionnement en mode silencieux lorsque la batterie est entièrement chargée	min	130
Connexions sans fil		IEEE 802.11b/g/n 2,4 GHz

Fréquence	MHz	2412-2484
Intensité max. du signal, WLAN	dBm	< 20,5

Volumes de remplissage du bac à poussière 2 en 1 avec réservoir d'eau

Saleté sèche	ml	420
Liquide	ml	250

Dimensions et poids du robot de nettoyage

Poids	kg	3,1
Longueur x largeur x hauteur	mm	325 x 325 x 80

Dimensions et poids de la station de charge

Poids	kg	0,5
Longueur x largeur x hauteur	mm	146 x 66 x 101

Sous réserve de modifications techniques.

Déclaration de conformité UE

Appareil	Type	Bande de fréquence, MHz	Puissance, EIRP max., mW
RCV 2	WLAN	2412-2484	158,5

Alfred Kärcher SE & Co. KG déclare par la présente que le type d'appareil radio Robo Cleaner est conforme à la directive 2014/53/UE. Le texte intégral de la déclaration UE de conformité est disponible sur www.kaercher.com/RCV_2.

Indice

Avvertenze generali.....	34
Avvertenze di sicurezza.....	34
Impiego conforme alla destinazione d'uso	36
Tutela dell'ambiente.....	36
Accessori e ricambi	36
Volume di fornitura	36
Descrizione del dispositivo	36

Descrizione del funzionamento.....	36
Prima messa in funzione.....	37
Messa in funzione	38
Funzionamento	39
Trasporto	40
Conservazione.....	40
Cura e manutenzione.....	40
Guida alla risoluzione dei guasti	41
Smaltimento	43
Garanzia.....	43
Dati tecnici.....	43
Dichiarazione di conformità UE.....	43

Avvertenze generali



Prima di utilizzare l'apparecchio per la prima volta, leggere le presenti istruzioni per l'uso originali e le allegate avvertenze di sicurezza. Agire secondo quanto indicato nelle istruzioni.

Conservare le Istruzioni originali per un uso futuro o per il successivo proprietario.

Un codice QR® per richiamare le istruzioni per l'uso online è disponibile qui:



Marchi

QR-Code® è un marchio registrato di DENSO WAVE INCORPORATED.

Avvertenze di sicurezza

Livelli di pericolo

⚠ PERICOLO

- Indica un pericolo imminente che determina lesioni gravi o la morte.

⚠ AVVERTIMENTO

- Indica una probabile situazione pericolosa che potrebbe determinare lesioni gravi o la morte.

⚠ PRUDENZA

- Indica una probabile situazione pericolosa che potrebbe causare lesioni leggere.

ATTENZIONE

- Indica una probabile situazione pericolosa che potrebbe determinare danni alle cose.

Istruzioni di sicurezza per il robot pulitore

Oltre alle indicazioni contenute nelle istruzioni per l'uso, è necessario rispettare le norme generali di sicurezza e le norme antinfortunistiche applicabili per legge.

⚠ PERICOLO • Pericolo di soffocamento. Tenere le pellicole di imballaggio fuori dalla portata dei bambini. • L'utilizzo in ambienti a rischio di esplosione è vietato. • Non utilizzare l'apparecchio in locali in cui l'aria contiene gas infiammabili provenienti da benzina, gasolio, diluente per vernici, solvente, petrolio o alcolici (rischio di esplosione). • Non azionare l'apparecchio in locali con fuoco acceso o braci in un camino aperto senza supervisione. • Non azionare l'apparecchio in locali con candele accese senza supervisione.

⚠ AVVERTIMENTO • Questo apparecchio può essere usato da persone con limitate capacità fisiche, sensoriali o mentali e da persone che abbiano poca esperienza e/o conoscenza dell'apparecchio, solo se queste vengono supervisionate oppure se hanno ricevuto istruzioni su come usare in sicurezza l'apparecchio e se hanno compreso i pericoli derivanti dall'uso. • I bambini possono utilizzare l'apparecchio se adeguatamente sorvegliati o se sono stati istruiti sull'uso da una persona responsabile della loro sicurezza e se hanno compreso i rischi che ne derivano. • Sorvegliare i bambini per assicurarsi che non giochino con l'apparecchio. • I bambini possono eseguire la pulizia e la manutenzione dell'utente solo sotto supervisione. • L'apparecchio contiene componenti elettrici, non pulire l'apparecchio sotto acqua corrente. • Prima di eseguire qualsiasi lavoro di cura e manutenzione spegnere l'apparecchio e staccare la spina. • Non aprire l'unità accumulatore. Far effettuare le riparazioni solo da personale specializzato. • Il robot pulitore RCV 2 può essere caricato solo sul dispositivo di ricarica di una stazione di ricarica con il numero componente 9.773-091.0.

⚠ PRUDENZA • Per i lavori di riparazione e i lavori sui componenti elettrici, rivolgetevi al servizio clienti autorizzato. • Spegnere l'apparecchio e staccare la spina prima di qualsiasi operazione di pulizia / manutenzione. • Rischio di lesioni causate dall'impigliamento di indumenti larghi, capelli o gioielli nelle parti mobili dell'apparecchio. Tenere gli indumenti e i gioielli a distanza dalle parti mobili della macchina. Tenere i capelli lunghi raccolti. • Pericolo di lesioni. Non toccare mai il rullo spazzola rotante dell'apparecchio con le dita o con attrezzi durante il funzionamento. • Prestare attenzione al rischio di inciampo a causa del robot pulitore in movimento. • Pericolo di infortuni e lesioni. Durante il trasporto e la conservazione, prestate attenzione al peso dell'apparecchio, vedi capitolo Specifiche tecniche del manuale. • I dispositivi di sicurezza servono per la vostra protezione: non modificate né aggirate mai un dispositivo di sicurezza.

ATTENZIONE • Per pulire non utilizzare abrasivi, detersivi per vetro o detersivi universali. • Non utilizzate l'apparecchio con temperature inferiori a 0 °C. • Utilizzare l'apparecchio soltanto in ambienti interni. • Non utilizzare l'apparecchio in locali protetti da un impianto di allarme o da un rilevatore di movimento. • Proteggere l'apparecchio da condizioni atmosferiche estreme, umidità e calore. • Utilizzare l'apparecchio solo con temperature tra 0 °C e +35 °C. • Danneggiamento dell'apparecchio. Non salire sull'apparecchio e non appoggiarvi sopra bambini, oggetti o animali domestici. • Gli oggetti, ad esempio su tavoli o piccoli mobili, pos-

sono cadere a causa dell'urto dell'apparecchio. • L'apparecchio può impigliarsi in cavi elettrici sospesi, tovaglie, corde, ecc. e rovesciare gli oggetti. • Prima di utilizzare l'apparecchio, raccogliere tutti i cavi dal pavimento per evitare che vengano trascinati durante la pulizia. • Raccogliere dal pavimento eventuali oggetti fragili o non fissati, come ad esempio i vasi, per evitare che l'apparecchio li urti e li danneggi. • Non utilizzare l'apparecchio in una zona sopraelevata rispetto al pavimento, ad esempio su un divano. • Chiudere tutte le aree in cui sussiste il pericolo di caduta dell'apparecchio, ad esempio scale o aree non delimitate. • Non utilizzare l'apparecchio su pavimenti con liquidi o sostanze appiccicose. • Non utilizzare l'apparecchio per la pulizia di tappeti a pelo lungo. • Non utilizzare l'apparecchio per aspirare oggetti appuntiti o di grandi dimensioni, come cocci, ciottoli o pezzi di giocattoli. • Non spruzzare liquidi all'interno dell'apparecchio e assicurarsi che il contenitore della polvere sia asciutto prima di utilizzarlo. • Conservare l'apparecchio completamente carico e spento in un luogo fresco e asciutto.

Nota • I tappeti neri possono avere un'influenza negativa sul comportamento di guida.

Istruzioni di sicurezza per la stazione di ricarica



⚠ PERICOLO • Collegare l'apparecchio solo alla corrente alternata. La tensione indicata sulla targhetta dell'apparecchio deve corrispondere alla tensione di rete. • In linea generale, per motivi di sicurezza si consiglia di azionare l'apparecchio soltanto tramite un interruttore per dispersione di corrente (massimo 30 mA). • Mai toccare e afferrare la spina e la presa elettrica con mani bagnate.

⚠ AVVERTIMENTO • Allacciare l'apparecchio solo ad un collegamento elettrico installato da un installatore elettrico in conformità alla norma IEC 60364-1. • Verificare se la tensione di rete coincide con l'indicazione sulla targhetta del caricabatterie. • L'apparecchio contiene componenti elettrici, non pulire l'apparecchio sotto acqua corrente. • Pericolo di cortocircuito. Tenere gli oggetti conduttori (ad esempio cacciaviti o simili) lontani dai contatti di carica. • Pericolo di cortocircuito. Pulire i contatti di carica della stazione di ricarica solo a secco. • L'apparecchio può essere caricato solo con il caricabatterie originale in dotazione o con un caricabatterie autorizzato dalla KÄRCHER. • Pericolo di esplosione. Non caricare batterie non ricaricabili. • Prima di ogni utilizzo controllare se il cavo di rete presenta danni. Non utilizzare un cavo di rete danneggiato. Se il cavo di rete è danneggiato, sostituirlo con un cavo di ricambio autorizzato. È possibile ottenere un ricambio adeguato da KÄRCHER o da uno dei nostri partner di assistenza. • La batteria è adatta solo con RCV 2.. • Contro la ricarica di batterie non ricaricabili.

ATTENZIONE • Utilizzare la docking station solo in locali chiusi. • Non collocare la stazione di ricarica vicino a fonti di calore, ad esempio stufe. • Conservare la stazione di ricarica solo al chiuso, in un luogo fresco e asciutto. • Caricare il robot pulitore almeno una volta al mese per evitare una scarica profonda della batteria. • Spegnere la stazione di ricarica prima di qualsiasi intervento di cura e manutenzione.

Simboli di avvertenza

Osservare le seguenti avvertenze quando si maneggia-no le batterie:

	Non gettare via / Tenere lontano dal fuoco.
	Non gettare via / Tenere lontano dall'acqua.

Impiego conforme alla destinazione d'uso

L'apparecchio è composto da due unità, una stazione di ricarica e un robot pulitore alimentato a batteria.

- L'apparecchio è destinato alla pulizia completamente automatica di pavimenti tessili e duri in ambienti interni. Può essere utilizzato su tutti i comuni pavimenti per una pulizia di manutenzione autonoma e continua.
- Questo apparecchio è stato sviluppato per l'uso domestico e non è indicato per l'impiego commerciale.

Tutela dell'ambiente



I materiali di imballaggio sono riciclabili. Vi chiediamo di non gettare gli imballaggi nei rifiuti domestici, ma di riciclarli.

Gli apparecchi vecchi contengono materiali riciclabili preziosi da destinare al recupero. Le batterie e le unità accumulatore contengono sostanze che non devono essere disperse nell'ambiente. Gli apparecchi vecchi, le batterie e le unità accumulatore devono quindi essere smaltiti tramite gli appositi sistemi di raccolta.

Osservare le raccomandazioni del legislatore riguardanti l'utilizzo di batterie agli ioni di litio. Smaltire le unità accumulatore esauste e danneggiate secondo le disposizioni vigenti.

Avvertenze sulle sostanze componenti (REACH)

Per informazioni aggiornate sulle sostanze componenti si veda: www.kaercher.de/REACH

Accessori e ricambi

Utilizzando solamente accessori e ricambi originali, si garantisce un funzionamento sicuro e privo di disturbi dell'apparecchio.

Si possono trovare informazioni riguardo ad accessori e ricambi su www.kaercher.com.

Volume di fornitura

Il volume di fornitura dell'apparecchio è riportato sulla confezione. Disimballare la confezione e controllare che il contenuto sia completo. In caso di accessori mancanti o danni dovuti al trasporto si prega di contattare il rivenditore.

Descrizione del dispositivo

Figura A

- ① Terminali della batteria
- ② Sensore di caduta (x3)
- ③ Rullo guida
- ④ Panno per la pulizia
- ⑤ Pulsante ON/OFF

- ⑥ Pulsante "Ritorno alla stazione di ricarica".
- ⑦ Sensore di collisione
- ⑧ Alimentazione elettrica
- ⑨ Stazione di ricarica
- ⑩ Filtro
- ⑪ Contenitore per la polvere 2 in 1 con serbatoio dell'acqua
- ⑫ Coprispazzola
- ⑬ Spazzola
- ⑭ Spazzola laterale

Descrizione del funzionamento

L'apparecchio è composto da una stazione di ricarica e da un robot pulitore alimentato a batteria.

Il robot pulitore mobile ottiene la sua energia da una batteria ricaricabile integrata. Il robot pulitore può pulire fino a 130 minuti con una singola carica della batteria. Ritorna automaticamente alla stazione di ricarica per ricaricarsi quando la carica della batteria diminuisce.

Il robot pulitore si muove attraverso un sistema automatico. Naviga con il giroscopio, che gli consente di effettuare spazzate a zigzag.

Il design piatto del robot pulitore gli consente di pulire sotto i mobili come letti, divani e armadi.

Il robot pulitore è dotato di sensori di caduta che rilevano scale e gradini e prevengono le cadute, nonché di sensori di collisione che rilevano ed evitano gli ostacoli. La batteria del robot pulitore viene caricata nella stazione di ricarica.

Se il robot pulitore inizia il lavoro di pulizia dalla stazione di ricarica, ritorna alla stazione di ricarica quando la carica della batteria è insufficiente.

Una volta terminato il processo di ricarica, il robot pulitore lascia automaticamente la stazione di ricarica e continua il lavoro di pulizia. Anche il robot pulitore ritorna alla stazione di ricarica una volta terminata la pulizia.

Indicatore di stato

Indicatore LED	Stato
Acceso fisso di colore blu	Guida autonoma
Lampeggia lentamente in blu	Pausa guida autonoma
Lampeggia rapidamente in blu	Modalità di connessione WLAN
Lampeggia lentamente in verde	Caricamento robot pulitore
Fisso di colore verde	Robot pulitore completamente carico o collegato con successo
Lampeggia lentamente in rosso	Batteria troppo scarica per l'avvio
Lampeggia rapidamente in rosso	Caso di errore







Funzioni





Telecomando

Figura V

- (1) Pulsante "Ritorno alla stazione di ricarica".
- (2) Andare avanti

- (3) Girare a destra
- (4) La macchina ruota di 180° verso destra
- (5) Pulizia dei bordi
- (6) Regolazione della quantità d'acqua
- (7) Regolazione della potenza di aspirazione
- (8) Pulizia delle macchie
- (9) Inizio/Pausa
- (10) Girare a sinistra
- (11) Pulizia silenziosa

Pulsante	Istruzioni
	Modalità standby/ricarica: Premere una volta per avviare la pulizia di tutte le stanze in modalità silenziosa. Premere di nuovo per mettere in pausa l'attività.
	In modalità standby/pulizia: Premere una volta per avviare la macchina per la ricarica. In modalità ricarica: Premere una volta per mettere in pausa. In modalità di ricarica: Errore
	In modalità di ricarica: Premendo una volta, la macchina uscirà completamente dalla stazione di carica e ruoterà di 180° verso destra. In modalità di non-ricarica: Premere per passare alla modalità di controllo manuale e la macchina avanza. Rilasciare, la macchina si arresta.
	In modalità di ricarica: Premendo una volta, la macchina uscirà completamente dalla stazione di carica e ruoterà di 180° verso destra. In modalità di non-ricarica: Premere una volta per passare alla modalità di controllo manuale e la macchina ruota di 180° verso destra.
	In modalità di ricarica: Premendo una volta, la macchina uscirà completamente dalla stazione di carica e ruoterà di 180° verso destra. In modalità di non-ricarica: Premere per passare alla modalità di controllo manuale e la macchina gira a destra. Rilasciare, la macchina si arresta.
	In modalità di ricarica: Premendo una volta, la macchina uscirà completamente dalla stazione di carica e ruoterà di 180° verso destra. In modalità di non-ricarica: Premere per passare alla modalità di controllo manuale e la macchina gira a sinistra. Rilasciare, la macchina si arresta.
	In modalità standby/ricarica: Premere una volta per avviare la pulizia di tutte le stanze. Premere di nuovo per mettere in pausa l'attività. In modalità di esecuzione: Premere una volta per mettere in pausa l'attività.

Pulsante	Istruzioni
	Modalità standby/ricarica: Premere una volta per avviare la pulizia a spirale di un'area con un raggio di 0,6 m. Premere di nuovo per arrestare l'attività.
	Modalità standby/ricarica: Premere una volta per avviare la pulizia lungo la parete. Premere di nuovo per arrestare l'attività.
	Ad ogni pressione la potenza di aspirazione aumenta di un livello e, dopo aver raggiunto il livello più alto, passa al livello più basso.
	Ad ogni pressione la quantità d'acqua aumenta di un livello e, dopo aver raggiunto il livello più alto, passa al livello più basso.

Nota

- Il telecomando utilizza una batteria AAA.
- Le batterie non ricaricabili non devono essere ricaricate.
- Non mescolare tipi diversi di batterie o batterie nuove e usate.
- Le batterie devono essere inserite con la polarità corretta.
- Le batterie scariche devono essere rimosse dall'apparecchio e smaltite in modo sicuro.
- Se l'apparecchio resta inutilizzato per un lungo periodo, è necessario rimuovere le batterie.
- I terminali di alimentazione non devono essere cortocircuitati.
- Aprire il coperchio del vano batteria sul retro del telecomando e rimuovere/montare la batteria AAA.

Modalità Sleep

Il robot pulitore passa automaticamente alla modalità Sleep dopo 5 minuti di inattività. Premere un tasto qualsiasi per attivarlo.

- Il robot pulitore non passa alla modalità Sleep quando si trova sulla stazione di ricarica.
- Il robot pulitore si spegne automaticamente se rimane in modalità Sleep per più di 6 ore

Modalità di errore

Se il robot pulitore rileva un errore durante il funzionamento, il display lampeggia in rosso e viene emesso un segnale acustico.

Per una soluzione, vedere il capitolo.

Se non si interviene entro 5 minuti, il robot pulitore passa automaticamente alla modalità Sleep.

Prima messa in funzione

Installazione delle spazzole laterali

1. Capovolgere il robot pulitore.
2. Montare la spazzola laterale.

Figura B

Caricabatterie

⚠ **AVVERTIMENTO**

- Caricare l'apparecchio esclusivamente con il caricabatterie originale SAW12G-200-0600G in dotazione oppure con un caricabatterie approvato da KÄRCHER.

Utilizzare il seguente adattatore:

- Tipo di apparecchio: RCV 2
- Alimentazione elettrica:



Stazione di aggancio 9.773-091.0

Installazione della stazione di ricarica

⚠ **AVVERTIMENTO**

Il robot pulitore RCV 2 può essere caricato solo con il caricabatterie della stazione di ricarica 9.773-091.0 e del caricabatterie SAW12G-200-0600G.

- Selezionare la posizione in modo che il robot pulitore possa raggiungere facilmente la stazione di ricarica.
 - Garantire una distanza di almeno 0,5 m a sinistra e a destra della stazione di ricarica e una distanza di almeno 1,5 m davanti alla stazione di ricarica.
 - Il luogo non deve essere esposto alla luce solare diretta.
1. Installazione della stazione di ricarica.

Figura C

2. Inserire la spina dell'apparecchio del cavo di rete nel portacavo sul lato della stazione di ricarica.

Figura D

3. Collegare la spina di rete.

Collegamento del robot pulitore con la stazione di ricarica

Figura E

1. Posizionare il robot pulitore sul pavimento davanti alla stazione di ricarica.
2. Tenere premuto per 3 secondi il tasto On/Off. Il robot pulitore si accende.
3. Non appena l'indicatore si accende, posizionare manualmente il robot pulitore sulla stazione di ricarica e verificare che i contatti di carica siano ben saldi.

Dopo l'avvio iniziale, il robot pulitore si sposta automaticamente alla stazione di ricarica.

Collegamento del robot pulitore con WLAN e app

Il robot pulitore può essere controllato direttamente tramite i pulsanti sull'apparecchio, il telecomando o tramite un'app utilizzando un dispositivo mobile abilitato via WLAN. Per poter utilizzare tutte le funzioni disponibili, consigliamo di controllare il robot pulitore tramite l'app Kärcher Home Robots.

Prima di scaricare l'app, assicurati di quanto segue:

- Che il dispositivo mobile sia connesso a Internet.
- Che la WLAN da 2,4 GHz del router sia attivata.
- Sia garantita una copertura WLAN sufficiente.

Nota

Sarà più conveniente connettersi al robot con il Bluetooth del cellulare acceso.

Scarica l'app Kärcher Home Robots dall'App Store di Apple® o dal Google Play™ negozio.

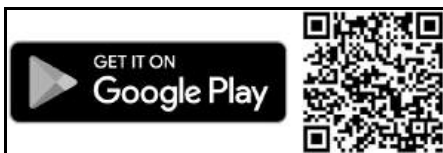

- Google Play™ e Android™ sono marchi o marchi registrati di Google Inc.
- Apple® e App store® sono marchi o marchi registrati di Apple Inc.

L'app Kärcher Home Robots offre, tra le altre, le seguenti funzioni principali:

- Impostazione degli orari
- Notifiche su guasti o malfunzionamenti e sullo stato di avanzamento della pulizia
- Impostazione delle preferenze di pulizia (modalità di aspirazione)
- Attivazione/disattivazione della modalità "Non disturbare"
- Domande Frequenti con risoluzione dettagliata dei problemi
- Dati di contatto dei Centri Assistenza KÄRCHER

Collegamento del robot pulitore all'app Kärcher Home Robots e alla WLAN:

1. Scarica l'app KÄRCHER Home&Garden dall'App Store di Apple o dal Google Play Store.
2. Apri l'app Kärcher Home Robots.
3. Crea un account (se non sei già registrato).
4. Aggiungi il robot pulitore desiderato.
5. Segui le istruzioni passo passo sulla app.

Messa in funzione

Installazione del contenitore per la polvere 2 in 1 con serbatoio dell'acqua

A causa del controllo di qualità, il contenitore per la polvere 2 in 1 con serbatoio dell'acqua può contenere una piccola quantità di acqua residua. È normale.

Utilizza il contenitore per la polvere 2 in 1 con serbatoio dell'acqua quando desideri pulire sia a secco che a umido.

Per il lavaggio a secco, rimuovere il panno e il relativo supporto, vedi il capitolo .

Figura F

1. Spingere il contenitore per la polvere 2 in 1 con serbatoio dell'acqua in posizione finché non si ascolta il suono dello scatto in posizione.

Rimozione del contenitore per la polvere 2 in 1 con serbatoio dell'acqua

1. Premere il morsetto.
2. Rimuovere il contenitore per la polvere 2 in 1 con serbatoio dell'acqua.

Figura G

Installazione del supporto per i panni per

pulizia con panno per pulizia

1. Fissare il panno per la pulizia al supporto del panno per la pulizia.

Figura H

- a Premere il panno per la pulizia al supporto del panno per la pulizia.
 - b Premere sul nastro a strappo.
2. Installare il supporto del panno per la pulizia.

Figura I

Rimozione del supporto per i panni per pulizia con panno per pulizia

1. Premere un pulsante qualsiasi.
Il robot pulitore si ferma.
2. Rimuovere il supporto del panno per la pulizia.

Figura J

Ripristino della connessione WLAN

Se si passa a un nuovo router o si cambia la password WLAN, è necessario ripristinare la connessione WLAN del robot pulitore.

Nota

Sono supportate solo le reti WLAN a 2,4 GHz.

1. Accendere il robot pulitore, vedere capitolo.
2. Premere contemporaneamente il tasto On/Off e il tasto "Ritorno alla stazione di ricarica" per 7 secondi, finché non viene emesso un messaggio vocale: "Ripristino della connessione WLAN e accesso alla modalità di configurazione della rete".
3. Collegare il robot pulitore alla stazione di ricarica, vedere il capitolo.

Ripristino delle impostazioni di fabbrica

1. Tenere premuto il tasto "Ritorno alla stazione di ricarica" per 5 secondi finché non viene emesso un segnale acustico.
2. Tenere premuto ancora una volta il tasto "Ritorno alla stazione di ricarica" per 5 secondi finché non viene emesso un segnale acustico.
Le impostazioni di fabbrica vengono ripristinate.

Funzionamento

ATTENZIONE

Danni dovuti all'umidità

Rimuovere il panno per la pulizia con il relativo supporto prima della ricarica e quando non in uso, vedi il capitolo Rimozione del supporto per i panni per pulizia con panno per pulizia.

Accensione del robot pulitore

Nota

Posizionare il robot pulitore direttamente sulla stazione di ricarica se non può essere acceso a causa di uno stato di carica troppo basso, vedi il capitolo .

1. Tieni premuto il pulsante ON/OFF quando il robot pulitore è in standby e non sulla stazione di ricarica. La spia di controllo lampeggia durante l'avvio del robot pulitore e poi si accende costantemente. Il robot pulitore emette un segnale acustico quando l'avvio è completo.
2. Posiziona il robot pulitore direttamente sulla stazione di ricarica.
3. Premi il tasto ON/OFF.
Durante il funzionamento, il robot pulitore inizia a pulire.

Impostazione delle modalità di pulizia

Le modalità di pulizia possono essere impostate solo con l'app. Il download dell'app è descritto nel capitolo. Sono disponibili le seguenti modalità di pulizia:

- Pulizia a secco
- Pulizia combinata
- Pulizia a umido

La potenza di aspirazione e la quantità d'acqua possono essere impostate in ciascuna delle modalità di pulizia.

Potenza di aspirazione:

- Bassa
- Standard
- Media
- Turbo

Quantità d'acqua:

- Bassa
- Media
- Alta

Spegnimento del robot pulitore

Nota

Il robot pulitore non può essere spento quando si trova sulla stazione di ricarica.

Nota

Caricare completamente il robot pulitore prima di lunghe interruzioni del funzionamento.

ATTENZIONE

Danni dovuti all'umidità

Rimuovi il panno con il relativo supporto, vedi il capitolo Rimozione del supporto per i panni per pulizia con panno per pulizia.

1. Tieni premuto il pulsante ON/OFF quando il robot pulitore è in standby e non sulla stazione di ricarica. Il robot pulitore si spegne.

Interruzione della pulizia

1. Premere un tasto qualsiasi durante la pulizia.
Il robot pulitore si ferma.
2. Premere il tasto On/Off.
La pulizia continua.
3. Premere il tasto "Torna alla stazione di ricarica".
La pulizia viene annullata e il robot pulitore torna alla stazione di ricarica.

Invio manuale del robot pulitore alla ricarica

1. Se il robot pulitore è in movimento, premere un tasto qualsiasi.
Il robot pulitore si ferma.
2. Premere il tasto "Torna alla stazione di ricarica".
Il robot pulitore si sposta alla stazione di ricarica per ricaricarsi.

Il robot pulitore torna automaticamente alla stazione di ricarica per ricaricarsi quando ha completato un'attività di pulizia o in caso di esaurimento dell'energia durante un'operazione di pulizia.

Pulizia a secco

1. Eventualmente svuotare il contenitore della polvere, vedere il capitolo.
2. Inserire il panno di lavaggio asciutto nel supporto per panno, vedere il capitolo.
3. Premere il tasto On/Off.
Il robot pulitore inizia la pulizia.

Salvietta umida

Nota

Dopo aver svuotato il serbatoio dell'acqua, nei tubi flessibili possono rimanere delle gocce. Avviando il robot pulito con il serbatoio dell'acqua vuoto è possibile espellere queste gocce.

ATTENZIONE

Danni al contenitore per la polvere 2 in 1 dovuti a corrosione e materiali con contenuto chimico

Non mettere detersivi, disinfettanti o altri prodotti per la pulizia nel contenitore per la polvere 2 in 1.

Non versare acqua calda nel contenitore per la polvere 2 in 1.

Non immergere il contenitore per la polvere 2-in-1 in acqua.

1. Premere un pulsante qualsiasi. Il robot pulitore si ferma.
2. Rimuovere il contenitore per la polvere 2 in 1 con serbatoio dell'acqua.
3. Aggiungere acqua.

Figura K

- a Tirare verso l'alto la linguetta di gomma.
 - b Riempire con acqua.
 - c Premere verso il basso la linguetta di gomma.
4. Installa il contenitore per la polvere 2 in 1 con serbatoio dell'acqua.
 5. Inumidire il panno sotto l'acqua corrente e strizzarlo per rimuovere l'acqua in eccesso.
 6. Installare il panno per la pulizia, vedi il capitolo .
 7. Premi il tasto ON/OFF. Il robot pulitore inizia a pulire.

Aggiunta di acqua

1. Premere un pulsante qualsiasi. Il robot pulitore si ferma.
2. Rimuovere il contenitore per la polvere 2 in 1 con serbatoio dell'acqua.

Figura G

3. Aggiungere acqua.

Figura K

- a Tirare verso l'alto la linguetta di gomma.
 - b Riempire con acqua.
 - c Premere verso il basso la linguetta di gomma.
4. Installa il contenitore per la polvere 2 in 1 con serbatoio dell'acqua.

Figura F

5. Premi il tasto ON/OFF. La pulizia continua.

Svuotamento del contenitore per la polvere 2 in 1 con serbatoio dell'acqua

1. Premere un pulsante qualsiasi. Il robot pulitore si ferma.
2. Rimuovere il contenitore per la polvere 2 in 1 con serbatoio dell'acqua.
3. Svuota il contenitore per la polvere 2 in 1 con serbatoio dell'acqua.

Figura M

- a Aprire lo sportello del filtro.
 - b Svuota il contenitore per la polvere 2 in 1 con serbatoio dell'acqua.
 - c Chiudere lo sportello del filtro.
4. Installa il contenitore per la polvere 2 in 1 con serbatoio dell'acqua.
 5. Premi il tasto ON/OFF. La pulizia continua.

Pulizia del panno per la pulizia

Il panno può essere pulito durante un processo di pulizia.

1. Premere un pulsante qualsiasi. Il robot pulitore si ferma.
2. Rimuovere il supporto del panno per la pulizia.

Figura J

3. Pulizia del panno per la pulizia.
4. Installare il panno per la pulizia, vedi il capitolo *Installazione del supporto per i panni per pulizia con panno per pulizia*.
5. Premi il tasto ON/OFF. La pulizia continua.

Trasporto

Possibilmente, trasportare o restituire l'apparecchio solo nella confezione originale. Qualora la confezione originale non fosse disponibile, contattare la nostra assistenza.

Avvertenze di sicurezza riguardo al trasporto

La batteria agli ioni di litio è soggetta ai requisiti del diritto relativo alle merci pericolose.

Una batteria non danneggiata e funzionante può essere trasportata dall'utente in ambiente pubblico, senza l'applicazione di ulteriori requisiti.

In caso di spedizione ad opera di terzi (impresa di trasporti), occorre attenersi a particolari requisiti in materia di imballo e contrassegno.

Osservare anche le disposizioni nazionali.

Conservazione

ATTENZIONE

Danni al robot pulitore dovuti a una errata conservazione

Non posizionare oggetti sul robot pulitore.

Conservare il robot pulitore completamente carico e spento in un luogo fresco e asciutto.

Nota

Per evitare uno scaricamento totale della batteria, ricaricare completamente il robot pulitore al più tardi dopo 5 mesi.

1. Pulire il robot pulitore, vedi il capitolo .
2. Ricarica completa del robot pulitore, vedi il capitolo *Invio manuale del robot pulitore alla ricarica*.
3. Scollegare le caricabatterie dalla presa di rete e dalla stazione.
4. Spegnerne il robot pulitore, vedi il capitolo *Spegnimento del robot pulitore*.
5. Conservare il robot pulitore in un luogo fresco e asciutto.

Cura e manutenzione

Pulizia

Prima della pulizia e della manutenzione, spegnere il dispositivo e scollegare l'alimentatore. Qualsiasi altro intervento di manutenzione deve essere eseguito da un rappresentante dell'assistenza autorizzato. Per prestazioni ottimali, seguire le istruzioni seguenti per pulire e mantenere regolarmente il Robot. La frequenza di pulizia e sostituzione dipenderà dalle abitudini di utilizzo del Robot.

Pulizia del contenitore per la polvere e del filtro 2 in

ATTENZIONE

Quando si reinstalla il contenitore per la polvere 2 in 1, assicurarsi che il clic sia stato fissato in posizione.

1. Premere un pulsante qualsiasi per staccare il contenitore della polvere 2 in 1.
Il robot pulitore si ferma.
2. Aprire il coperchio del contenitore per la polvere 2 in 1.
3. Svuotare il contenitore per la polvere 2 in 1 con serbatoio dell'acqua e agitarlo per eliminare i resti (vedi il capitolo corrispondente). *Svuotamento del contenitore per la polvere 2 in 1 con serbatoio dell'acqua*
Figura M
4. Estrarre il filtro, rimuovere lo strumento di pulizia dal contenitore per la polvere 2 in 1 per pulire il filtro.
Figura O
5. Reinstallare il contenitore per la polvere 2 in 1 sul Robot (vedi il capitolo corrispondente). *Installazione del contenitore per la polvere 2 in 1 con serbatoio dell'acqua*

Pulizia della spazzola rotante

1. Capovolgere l'unità principale, spingere le linguette di rilascio con entrambe le mani per sbloccare la protezione della spazzola come mostrato.

Figura P

2. Tira fuori la spazzola rotante. Pulire i peli impigliati nella spazzola rotante e i detriti con una forbice o uno strumento per la pulizia.

Figura Q

3. Utilizzare uno strumento di pulizia anche per rimuovere la polvere dalla fessura.
4. Reinstallare la spazzola rotante inserendo prima l'estremità sporgente fissa.

Figura R

Pulizia della spazzola laterale

Le sostanze estranee, come i capelli, possono facilmente impigliarsi nella spazzola laterale, quindi è meglio pulirla regolarmente.

1. Rimuovere la spazzola laterale.

Figura S

2. Sciogliere e rimuovere con attenzione eventuali capelli o sostanze avvolti tra l'unità principale e la spazzola laterale.

3. Pulire la spazzola laterale con acqua.

Figura T

Pulizia dei sensori e dei pin di ricarica

Per garantire le migliori prestazioni, pulire regolarmente i sensori e i pin di ricarica.

Figura U

1. Spolverare i sensori e i pin di contatto di ricarica utilizzando un panno morbido o una spazzola per la pulizia.

Pulizia dei sensori di caduta

Pulire mensilmente i sensori di caduta.

Figura U

1. Pulire i sensori di caduta con un panno morbido.

Sostituzione

Sostituzione del filtro

Ti consigliamo di sostituire il filtro dopo 3-6 mesi.

1. Premere un pulsante qualsiasi.
Il robot pulitore si ferma.
2. Rimuovere il contenitore per la polvere 2 in 1 con serbatoio dell'acqua, vedi il capitolo *Rimozione del contenitore per la polvere 2 in 1 con serbatoio dell'acqua*.
3. Rimuovere il filtro.

Figura L

- a Aprire lo sportello del filtro.
- b Rimuovere lo sportello del filtro.
- c Rimuovere il filtro.

4. Installare il nuovo filtro.

Figura N

- a Montare il filtro.
- b Montare lo sportello del filtro.
- c Chiudere lo sportello del filtro.

5. Installa il contenitore per la polvere 2 in 1 con serbatoio dell'acqua, vedi capitolo *Installazione del contenitore per la polvere 2 in 1 con serbatoio dell'acqua*.
6. Premi il tasto ON/OFF.
La pulizia continua.

Sostituzione della spazzola

Si consiglia di sostituire la spazzola dopo 6 - 12 mesi.

1. Smontare la spazzola.

Figura P

- a Premere i morsetti.
- b Rimuovere la copertura della spazzola.
- c Rimuovere la spazzola.
- d Rimuovere il cuscinetto della spazzola.

2. Montare la spazzola nuova.

Figura R

- a Inserire il cuscinetto della spazzola.
- b Inserire la spazzola.
- c Inserire la copertura della spazzola e premerla finché non si innesta in modo percettibile.

Sostituzione della spazzola laterale

Ti consigliamo di sostituire la spazzola laterale dopo 3 - 6 mesi.

1. Capovolgere il robot pulitore.
2. Rimuovere la spazzola laterale.

Figura S

3. Installare la nuova spazzola laterale.

Figura T

Sostituzione della batteria

La batteria ha raggiunto la fine del suo ciclo di vita se il robot pulitore si reca costantemente alla stazione di ricarica dopo una breve operazione di pulizia.

1. Spegner il robot pulitore, vedere il capitolo *Spegnimento del robot pulitore*.
2. Inviare il robot pulitore al servizio assistenza. Osservare le norme per la spedizione di batterie agli ioni di litio, vedere il capitolo *Trasporto*.

Guida alla risoluzione dei guasti

I guasti hanno spesso cause semplici che possono essere risolte con l'ausilio della panoramica seguente. In caso di dubbi o di guasti qui non menzionati si consiglia di rivolgersi al servizio assistenza autorizzato.

Errore	Causa	Correzione
La batteria non si carica	Contatti di carica sporchi.	1. Pulire i contatti di carica della stazione di ricarica e del robot pulitore con un panno asciutto.
	Temperatura ambiente inferiore a 0 °C o superiore a 35 °C.	1. Utilizzare il robot pulitore a temperature superiori a 0 °C e inferiori a 35 °C.
Il robot pulitore non ritorna alla stazione di ricarica	La batteria è scarica.	1. Posizionare manualmente il robot pulitore sulla stazione di ricarica e lasciarlo caricare completamente.
	Il robot pulitore è troppo lontano dalla stazione di ricarica.	1. Avvicinare il robot pulitore alla stazione di ricarica. 2. Posizionare il robot pulitore manualmente sulla stazione di ricarica.
	Spazio insufficiente attorno alla stazione di ricarica.	1. Assicuratevi che ci sia spazio sufficiente attorno alla stazione di ricarica, vedi il capitolo <i>Installazione della stazione di ricarica</i> .
	Ci sono troppi ostacoli intorno alla stazione di ricarica.	1. Posizionare la stazione di ricarica in un'area più aperta, vedi il capitolo <i>Installazione della stazione di ricarica</i> .
Il robot pulitore produce rumori insoliti	Un corpo estraneo potrebbe essere rimasto incastrato nella spazzola, nella spazzola laterale o in una ruota.	1. Spegnerlo il robot pulitore. 2. Rimuovere eventuali corpi estranei.
Il robot pulitore non continua la pulizia	Il robot pulitore è in modalità "Non disturbare".	1. Assicuratevi che il robot pulitore non sia in modalità "Non disturbare".
	Il robot pulitore viene caricato manualmente o è stato posizionato nella stazione di ricarica.	1. Attendere che il robot pulitore sia completamente carico.
Il robot pulitore non si accende	La temperatura ambiente è inferiore a 0 °C o superiore a 35 °C.	1. Utilizzare il robot pulitore a temperature superiori a 0 °C e inferiori a 35 °C.
	Lo stato di carica è troppo basso.	1. Carica il robot pulitore.
	Il sensore di collisione è sporco o troppo vicino al muro virtuale.	1. Rimuovere gli oggetti estranei toccando con attenzione il sensore di collisione. 2. Spostare il robot pulitore in un'altra posizione e accenderlo.
	I sensori di caduta sono sporchi.	1. Pulire i sensori di caduta con un panno asciutto.
	Il contenitore per la polvere 2 in 1 con serbatoio dell'acqua o il contenitore per la polvere non sono installati o sono installati in modo errato.	1. Assicuratevi che il contenitore per la polvere 2 in 1 con serbatoio dell'acqua o il contenitore per la polvere sia installato e agganciato correttamente, vedi il capitolo <i>Installazione del contenitore per la polvere 2 in 1 con serbatoio dell'acqua</i> .
	Filtro non installato o installato in modo errato.	1. Assicuratevi che il filtro sia installato correttamente.
	Filtri sporchi.	1. Pulire il filtro, vedi il capitolo . 2. Se l'errore persiste, sostituire il filtro, vedi il capitolo .
	Panno per pulizia o supporto del panno per pulizia non installato o installato in modo errato.	1. Assicuratevi che il supporto del panno per la pulizia e il panno per la pulizia siano installati correttamente, vedi il capitolo <i>Installazione del supporto per i panni per pulizia con panno per pulizia</i> .
	Il robot pulitore è inceppato o bloccato.	1. Rimuovi gli ostacoli.
	Il robot pulitore o una delle sue ruote non hanno contatto con il pavimento.	1. Posizionare il robot pulitore su una superficie piana.

Errore	Causa	Correzione
Il robot pulitore non pulisce in modo efficiente o lascia della polvere	Il contenitore della polvere 2 in 1 con serbatoio dell'acqua o il contenitore della polvere è pieno.	1. Svuotare il contenitore della polvere 2 in 1 con serbatoio dell'acqua o il contenitore della polvere, vedere il capitolo <i>Svuotamento del contenitore per la polvere 2 in 1 con serbatoio dell'acqua</i> o
	Il filtro è intasato.	1. Pulire il filtro, vedere il capitolo
	Un corpo estraneo è rimasto incastrato nella spazzola	1. Pulire la spazzola, vedere il capitolo <i>Pulizia della spazzola rotante</i> . 2. Pulire la spazzola laterale, vedere il capitolo <i>Pulizia della spazzola laterale</i> .
Il robot pulitore non riesce a connettersi alla WLAN/Il robot pulitore va offline	Il Bluetooth del cellulare non è acceso.	1. Assicurarsi che il Bluetooth del cellulare sia acceso.
	Il robot pulitore non è collegato alla rete oppure non si trova nel raggio d'azione del segnale WLAN.	1. Assicurarsi che il robot pulitore sia collegato alla rete oppure che si trovi nel raggio d'azione del segnale WLAN. 2. Assicurarsi che la password WLAN sia corretta. 3. Reimpostare la WLAN e riconnettersi (le reti WLAN da 5 GHz non sono supportate).
	Il segnale WLAN è troppo debole.	1. Assicurarsi che il robot pulitore si trovi nel raggio d'azione del segnale WLAN.

Smaltimento



ATTENZIONE

Questo apparecchio contiene batterie agli ioni di litio. La rimozione e il corretto smaltimento delle batterie agli ioni di litio devono essere effettuati in conformità alle normative nazionali e statali.



Garanzia

In ogni Paese, valgono le condizioni di garanzia rilasciate dalla nostra società di vendita competente. Entro il termine di garanzia eliminiamo gratuitamente eventuali guasti all'apparecchio, se causati da difetto del materiale o di produzione. Nei casi previsti dalla garanzia si prega di rivolgersi al proprio rivenditore, oppure al più vicino centro di assistenza autorizzato, esibendo lo scontrino di acquisto. (Indirizzo vedi retro)

Dati tecnici

Collegamento elettrico

Potenza nominale	W	35
Tensione nominale accumulatore	V	14,4
Tipo unità accumulatore		Li-ION
Tensione nominale caricabatterie	V	100-240
Corrente nominale del caricabatterie	A	0,6
Capacità batteria	mAh	2500
Capacità nominale batteria	mAh	2600
Autonomia con batteria completamente carica in modalità silenziosa	min	130
Connessioni wireless	IEEE 802.11b/g/n 2.4 GHz	

Frequenza	MHz	2412-2484
-----------	-----	-----------

Max. potenza del segnale, WLAN	dBm	<20,5
--------------------------------	-----	-------

Quantità di riempimento contenitore della polvere 2 in 1 con serbatoio dell'acqua

Sporco secco	ml	420
Liquido	ml	250

Dimensioni e pesi robot pulitore

Peso	kg	3,1
Lunghezza x larghezza x altezza	mm	325 x 325 x 80

Dimensioni e pesi stazione di ricarica

Peso	kg	0,5
Lunghezza x larghezza x altezza	mm	146 x 66 x 101

Con riserva di modifiche tecniche.

Dichiarazione di conformità UE

Apparecchio	Tipo di costruzione	Banda di frequenza, MHz	Potenza, max. EIRP, mW
RCV 2	WLAN	2412-2484	158,5

Con la presente Alfred Kärcher SE & Co. KG dichiara che il modello di apparecchiatura radio Robo Cleaner è conforme alla direttiva 2014/53/UE. Il testo completo della dichiarazione di conformità UE è disponibile al sito www.kaercher.com/RCV 2.

Inhoud

Algemene instructies	44
Veiligheidsinstructies	44
Reglementair gebruik	45
Milieubescherming	45
Toebehoren en reserveonderdelen	45

Leveringsomvang	45
Apparaatbeschrijving	45
Functionele beschrijving	46
Eerste inbedrijfstelling	47
Inbedrijfstelling	48
Werking	48
Transport	49
Opslag	50
Onderhoud	50
Bistand ved feil	51
Afvalverwijdering	52
Garantie	52
Technische gegevens	53
EU-conformiteitsverklaring	53

Algemene instructies



Voordat u het apparaat voor het eerst gebruikt, dient u deze oorspronkelijke gebruiksaanwijzing en de meegeleverde veiligheidsinstructies door te lezen. Handel dienovereenkomstig.

Bewaar de oorspronkelijke gebruiksaanwijzing voor later gebruik of voor de volgende eigenaar.

Een QR-code® voor toegang tot de online-gebruiksaanwijzing vindt u in:



Handelsmerken

QR-Code® is een geregistreerd handelsmerk van DENSO WAVE INCORPORATED.

Veiligheidsinstructies

Gevarenniveaus

⚠ GEVAAR

- Aanwijzing voor direct dreigend gevaar dat tot zware of dodelijke verwondingen leidt.

⚠ WAARSCHUWING

- Aanwijzing voor een mogelijk gevaarlijke situatie die tot zware of dodelijke verwondingen kan leiden.

⚠ VOORZICHTIG

- Aanwijzing voor een mogelijk gevaarlijke situatie die tot lichte verwondingen kan leiden.

LET OP

- Aanwijzing voor een mogelijk gevaarlijke situatie die tot materiële schade kan leiden.

Veiligheidsinstructies voor schoonmaakrobot

Naast de aanwijzingen in de bedieningshandleiding moeten de algemene veiligheidsvoorschriften en de wettelijke voorschriften ter voorkoming van ongevallen worden opgevolgd.

⚠ **GEVAAR** • **Verstikkingsgevaar.** Houd verpakingsfolie buiten het bereik van kinderen. • Het apparaat mag niet in explosieve bereiken worden gebruikt. • Gebruik het apparaat niet in ruimten waar de lucht ontvlambare gassen bevat zoals benzine, stookolie, verfverdunder, oplosmiddelen, petroleum of spiritus (ontploffingsgevaar). • Gebruik het apparaat niet zonder toezicht in ruimten met een brandend vuur of sintels in een open haard. • Gebruik het apparaat niet zonder toezicht in ruimten met brandende kaarsen.

⚠ **WAARSCHUWING** • Personen met verminderde fysieke, sensorische of geestelijke capaciteiten of een gebrek aan ervaring en kennis mogen het apparaat alleen gebruiken onder correct toezicht of wanneer ze door een voor hun veiligheid verantwoordelijke persoon zijn getraind in het veilige gebruik van het apparaat en wanneer zij de hieruit voortvloeiende gevaren begrepen hebben. • Kinderen mogen het apparaat alleen gebruiken onder toezicht of met instructies van een persoon die verantwoordelijk is voor hun veiligheid en als ze de daaruit voortvloeiende gevaren begrijpen. • Houd toezicht op kinderen om ervoor te zorgen dat ze niet met het apparaat spelen. • Kinderen mogen reiniging en gebruikersonderhoud alleen onder toezicht uitvoeren. • Het apparaat bevat elektrische onderdelen, reinig het apparaat niet onder stromend water. • Schakel het apparaat voor alle onderhoudswerkzaamheden uit en trek de netstekker los. • Accupack niet openen. Laat reparaties alleen door vakpersoneel uitvoeren. • De reinigungsrobot RCV 2 mag alleen worden opgeladen aan de oplaadeenheid van een oplaadstation met onderdeelnummer 9.773-091.0.

⚠ **VOORZICHTIG** • Laat reparatiewerkzaamheden en werkzaamheden aan elektrische onderdelen alleen door de geautoriseerde klantenservice uitvoeren. • Schakel het apparaat voor elke reiniging / elk onderhoud uit, en trek de netstekker eruit. • Letselgevaar, als losszittende kleding, haren of sieraden door beweeglijke delen van het apparaat wordt gegrepen. Houd kleding en sieraden uit de buurt van beweeglijke delen van de machine. Bind lange haren samen. • Gevaar voor letsel. Raak de draaiende borstelwals van het apparaat tijdens het gebruik nooit aan met vingers of gereedschap. • Wees u bewust van het risico op struikelen door de rondrijdende reinigungsrobot. • Gevaar voor ongevallen en letsel. Neem bij het transport en de opslag van het apparaat het gewicht van het apparaat in acht, zie het hoofdstuk Technische gegevens in de gebruiksaanwijzing. • Veiligheidsinrichtingen zijn er voor uw veiligheid. Verander of omzeil veiligheidsinrichtingen nooit.

LET OP • Gebruik voor de reiniging geen schuurmiddelen, glas- of allesreiniger. • Gebruik het apparaat niet bij temperaturen onder 0 °C. • Gebruik het apparaat alleen in binnenruimtes. • Gebruik het apparaat niet in ruimten die zijn beveiligd met een alarmsysteem of bewegingsmelder. • Bescherm het apparaat tegen

extreme weersomstandigheden, vochtigheid en hitte.

● Gebruik het apparaat alleen bij temperaturen van 0 °C tot +35 °C. ● Beschadiging van het apparaat. Ga niet op het apparaat staan en plaats er geen kinderen, voorwerpen of huisdieren op. ● Voorwerpen, bijv. op tafels of kleine meubelstukken, kunnen omvallen als het apparaat er tegen botst. ● Het apparaat kan verstrikt raken in hangende elektriciteitskabels, tafelkleden, snoeren, enz. en daardoor voorwerpen omstoten. ● Raap alle kabels van de vloer op voordat u het apparaat gebruikt, om te voorkomen dat het apparaat ze meesleept tijdens het reinigen. ● Raap alle breekbare of losse voorwerpen, zoals vazen, van de vloer op om te voorkomen dat het apparaat er tegenaan botst en schade veroorzaakt. ● Gebruik het apparaat niet in een zone die zich boven de vloer bevindt, zoals op een bank. ● Sluit alle zones af waar het gevaar bestaat dat het apparaat valt. Bijv. trappen of gaanderijen zonder begrenzing. ● Gebruik het apparaat niet op vloeren met vloeistoffen of kleverige substanties. ● Gebruik het apparaat niet voor het reinigen van hoogpolige tapijten. ● Zuig met het apparaat geen scherpe of grotere voorwerpen op, zoals scherven, stenen of delen van speelgoed. ● Spuit geen vloeistoffen in het apparaat en zorg ervoor dat het stofreservoir droog is alvorens het te gebruiken. ● Bewaar het apparaat volledig opgeladen en uitgeschakeld op een koele en droge plaats.

Instructie ● Zwarte tapijten kunnen een negatieve invloed hebben op het rijgedrag.

Veiligheidsinstructies voor oplaadstation

⚠ GEVAAR ● Sluit het apparaat alleen op wisselstroom aan. De aangegeven spanning op het typeplaatje moet overeenkomen met de netspanning. ● Om veiligheidsredenen raden wij aan het apparaat alleen met een aardlekschakelaar (maximaal 30 mA) te gebruiken. ● Raak stekkers en stopcontacten nooit met vochtige handen aan.

⚠ WAARSCHUWING ● Sluit het apparaat alleen aan op een elektrische aansluiting die door een electricien conform IEC 60364-1 is uitgevoerd. ● Controleer de overeenstemming van de netspanning met de vermelde spanning op het typeplaatje van het oplaadapparaat. ● Het apparaat bevat elektrische onderdelen, reinig het apparaat niet onder stromend water. ● Kortsluitingsgevaar. Houd geleidende voorwerpen (bijv. schroevendraaiers e.d.) uit de buurt van de oplaadcontacten. ● Kortsluitingsgevaar. Reinig de oplaadcontacten van het oplaadstation alleen in droge toestand. ● Laad het apparaat alleen op met het meegeleverde originele oplaadapparaat of met een door KÄRCHER toegestaan oplaadapparaat. ● Explosiegevaar. Laad alleen oplaadbare batterijen op. ● Controleer het netsnoer vóór elk gebruik op beschadigingen. Gebruik geen beschadigd netsnoer. Vervang het netsnoer bij beschadigingen door middel van een goedgekeurde vervanging. Voor een geschikte vervanging kunt u terecht bij KÄRCHER of bij een van onze servicepartners. ● De batterij is alleen geschikt voor RCV 2. ● Tegen het opladen van niet-oplaadbare batterijen.

LET OP ● Gebruik het oplaadstation alleen in binnenruimten. ● Plaats het oplaadstation niet in de buurt van warmtebronnen, bijv. verwarmingen. ● Bewaar het oplaadstation alleen in binnenruimten, op een koele, droge plaats. ● Laad de reinigingsrobot ten minste eenmaal per maand op om diepe ontlading van de batterij

te voorkomen. ● Schakel het oplaadstation uit vóór alle verzorgings- en onderhoudswerkzaamheden.

Waarschuwingssymbolen

Neem de volgende waarschuwingen in acht bij het omgaan met batterijen:

	Niet gooien / Uit de buurt van vuur houden.
	Niet gooien / Uit de buurt van water houden.

Reglementair gebruik

Het apparaat bestaat uit twee eenheden: een oplaadstation en een op batterijen werkende reinigingsrobot.

- Het apparaat is bestemd voor de volautomatische reiniging van textiele en harde vloerbedekkingen binnenshuis. Het kan worden gebruikt op alle gangbare vloerbedekkingen voor een autonome, continue onderhoudsreiniging.
- Dit apparaat werd ontwikkeld voor gebruik in privé-huishoudingen en is niet geschikt voor commercieel gebruik.

Milieubescherming

 De verpakkingsmaterialen zijn herbruikbaar. Werp de verpakkingen niet bij het huisvuil, maar zorg dat ze gerecycled worden.

Oude apparaten bevatten waardevolle, herbruikbare materialen die gerecycled moeten worden. Batterijen en accupacks bevatten stoffen die niet in het milieu mogen terechtkomen. Voer oude apparaten, batterijen en accupacks daarom af via geschikte inzamelsystemen. Neem de aanbevelingen van de wetgever m.b.t. de omgang met lithium-ionen-accu's in acht. Voer verbruikte en defecte accupacks af conform de geldende voorschriften.

Instructies betreffende inhoudsstoffen (REACH)

Actuele informatie over inhoudsstoffen vindt u op: www.kaercher.de/REACH

Toebehoren en reserveonderdelen

Gebruik alleen origineel toebehoren en originele reserveonderdelen. Deze garanderen een veilige en storingsvrije werking van het apparaat. Informatie over toebehoren en reserveonderdelen vindt u onder www.kaercher.com.

Leveringsomvang

De leveringsomvang van het apparaat is op de verpakking afgebeeld. Controleer de inhoud bij het uitpakken op volledigheid. Bij ontbrekend toebehoren of bij transportschade neemt u contact op met uw distributeur.

Apparaatbeschrijving

Afbeelding A

- ① Oplaadcontacten
- ② Valsensor (x3)

- ③ Stuurrol
- ④ Poetsdoeken
- ⑤ Aan-/uitknop
- ⑥ Knop "Terug naar oplaadstation"
- ⑦ Botsingssensor
- ⑧ Stroomvoorziening
- ⑨ Oplaadstation
- ⑩ Filter
- ⑪ 2-in-1 stofreservoir met watertank
- ⑫ Borstelhoes
- ⑬ Borstel
- ⑭ Zijborstel

Functionele beschrijving

Het apparaat bestaat uit een oplaadstation en een schoonmaakrobot op batterijen.

De mobiele schoonmaakrobot haalt zijn energie uit een ingebouwde oplaadbare batterij. De schoonmaakrobot kan tot 130 minuten schoonmaken met één batterijlading. Hij keert automatisch terug naar het oplaadstation om op te laden wanneer de lading van de batterij afneemt.

De schoonmaakrobot beweegt systematisch. Hij navigeert met een gyroscoop, waardoor hij zigzag kan vegen.

Het platte ontwerp van de schoonmaakrobot maakt het mogelijk om onder meubels zoals bedden, banken en kasten schoon te maken.

De schoonmaakrobot heeft valsensoren die trappen en treden detecteren en vallen voorkomen, en botsingssensoren die obstakels detecteren en vermijden.

De batterij van de schoonmaakrobot wordt opgeladen in het oplaadstation.

Als de schoonmaakrobot de schoonmaakwerkzaamheden start vanaf het oplaadstation, keert hij terug naar het oplaadstation wanneer de batterij onvoldoende is opgeladen.

Zodra hij opladen klaar is, verlaat de schoonmaakrobot automatisch het oplaadstation en gaat verder met het schoonmaakwerk. De schoonmaakrobot keert ook terug naar het oplaadstation wanneer hij klaar is met schoonmaken.

Statusweergaven





Led-indicatie	Status
Brandt blauw	Rijdt autonoom
Knippert langzaam blauw	Autonoom rijden gepauzeerd
Knippert snel blauw	WLAN-verbindingsmodus
Knippert langzaam groen	Reinigingsrobot laadt op
Brandt groen	Reinigingsrobot volledig opgeladen of succesvol verbonden
Knippert langzaam rood	Batterij te leeg om te starten
Knippert snel rood	Foutsituatie





Funcities

Afstandsbediening

Afbeelding V

- (1) Knop "Terug naar oplaadstation"
- (2) Naar voren bewegen
- (3) Naar rechts draaien
- (4) de machine draait 180° naar rechts
- (5) Reinigen van hoeken
- (6) Aanpassing waterkwantiteit
- (7) Aanpassing zuigkracht
- (8) Vlekkenreiniging
- (9) Start/Pauze
- (10) Naar links draaien
- (11) Stille reiniging

Knop	Instructie
	Stand-by/oplaadmodus: Druk eenmaal om de stille modus om de reiniging van alle kamers te starten. Druk nogmaals om de taak te pauzeren.
	In stand-by/reinigingsmodus: Druk hier eenmaal op om het apparaat te starten om op te laden. In oplaadmodus: Druk eenmaal om te pauzeren. In oplaadmodus: Storing
	In oplaadmodus: Druk één keer en de machine wordt volledig uit het oplaadstation verwijderd en 180° naar rechts gedraaid. In niet-oplaadmodus: Indrukken om over te schakelen naar handmatige bedieningsmodus en de machine beweegt vooruit; loslaten, machine gestopt.
	In oplaadmodus: Druk één keer en de machine wordt volledig uit het oplaadstation verwijderd en 180° naar rechts gedraaid. In niet-oplaadmodus: Druk één keer op om over te schakelen naar handmatige bedieningsmodus en de machine draait 180° naar rechts.
	In oplaadmodus: Druk één keer en de machine wordt volledig uit het oplaadstation verwijderd en 180° naar rechts gedraaid. In niet-oplaadmodus: Indrukken om over te schakelen naar handmatige bedieningsmodus en de machine beweegt naar rechts; loslaten, machine gestopt.
	In oplaadmodus: Druk één keer en de machine wordt volledig uit het oplaadstation verwijderd en 180° naar rechts gedraaid. In niet-oplaadmodus: Indrukken om over te schakelen naar handmatige bedieningsmodus en de machine beweegt naar links; loslaten, machine gestopt.

Knop	Instructie
	In stand-by/oplaadmodus: Druk eenmaal om de reiniging van alle kamers te starten. Druk nogmaals om de taak te pauzeren. In actieve modus: Druk eenmaal om de taak te pauzeren.
	Stand-by/oplaadmodus: Druk eenmaal om de spiraalreiniging van een gebied met een straal van 0,6 m te starten. Druk nogmaals om de taak te stoppen.
	Stand-by/oplaadmodus: Druk eenmaal om te beginnen met reinigen langs de muur. Druk nogmaals om de taak te stoppen.
	Bij elke druk op de knop neemt de zuigkracht met één niveau toe en na het bereiken van het hoogste niveau springt de zuigkracht naar het laagste niveau.
	Bij elke druk op de knop neemt de waterhoeveelheid met één niveau toe en na het bereiken van het hoogste niveau springt de zuigkracht naar het laagste niveau.

Instructie

- Afstandsbediening werkt op AAA-batterij.
- Niet-oplaadbare batterijen mogen niet worden opgeladen.
- Verschillende soorten batterijen of nieuwe en gebruikte batterijen mogen niet worden gemengd.
- Batterijen moeten met de juiste polariteit worden geplaatst.
- Lege batterijen moeten uit het apparaat worden verwijderd en op een veilige manier worden weggegooid.
- Als het apparaat voor langere tijd niet wordt gebruikt, moeten de batterijen worden verwijderd.
- De voedingsklemmen mogen niet worden kortgesloten.
- Open het klepje van het batterijvakje aan de achterkant van de afstandsbediening en verwijder/plaats de AAA-batterij.

Slaapstand

De reinigungsrobot schakelt na 5 minuten inactiviteit automatisch over naar de slaapstand. Druk op een willekeurige toets om hem wakker te maken.

- De reinigungsrobot schakelt niet over naar de slaapstand wanneer hij op het oplaadstation staat.
- De reinigungsrobot schakelt automatisch uit als hij langer dan 6 uur in de slaapstand staat

Foutmodus

Indien de reinigungsrobot tijdens het werk een fout vaststelt, knippert de indicator rood en weerklinkt er een signaal.

Voor een oplossing, zie hoofdstuk.

Indien er binnen 5 minuten geen actie wordt ondernomen, schakelt de reinigungsrobot automatisch over naar de slaapstand.

Eerste inbedrijfstelling

Montage van de zijborstel

1. Draai de schoonmaakrobot ondersteboven.
2. Plaats de zijborstel.

Afbeelding B

Lader

⚠ WAARSCHUWING

- Laad het apparaat alleen op met de meegeleverde originele oplader SAW12G-200-0600G of met een door KÄRCHER goedgekeurde oplader.

Gebruik de volgende adapter:

- Type apparaat: RCV 2
- Stroomvoorziening:

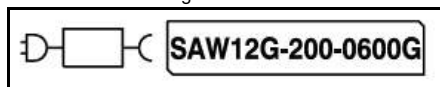

Docking Station 9.773-091.0

Het oplaadstation instellen

⚠ WAARSCHUWING

De RCV 2 schoonmaakrobot mag alleen worden opgeladen met de oplader van oplaadstation 9.773-091.0 en oplader SAW12G-200-0600G.

- Kies de locatie zodanig dat de schoonmaakrobot het oplaadstation gemakkelijk kan bereiken.
- Zorg voor een afstand van minstens 0,5 m links en rechts van het oplaadstation en een afstand van minstens 1,5 m vóór het oplaadstation.
- De locatie mag niet worden blootgesteld aan direct zonlicht.

1. Het oplaadstation instellen.

Afbeelding C

2. Steek de stekker van het netsnoer in de kabelhouder aan de zijkant van het oplaadstation.

Afbeelding D

3. Sluit de netstekker aan.

Reinigungsrobot verbinden met het oplaadstation

Afbeelding E

1. Plaats de reinigungsrobot op de vloer voor het oplaadstation.
2. Houd de aan-/uitschakelaar 3 seconden ingedrukt. De reinigungsrobot schakelt in.
3. Zodra de indicator oplicht, plaatst u de reinigungsrobot met de hand op het oplaadstation en controleert u of de oplaadcontacten goed contact hebben.

Na de eerste inbedrijfstelling rijdt de reinigungsrobot automatisch naar het oplaadstation.

Schoonmaakrobots verbinden met WLAN en App

De schoonmaakrobot kan rechtstreeks worden bediend via knoppen op het apparaat, de afstandsbediening of via een App met behulp van een mobiel apparaat met WLAN-ondersteuning. Om alle beschikbare functies te kunnen gebruiken, raden we aan om de schoonmaakrobot te bedienen via de Kärcher Home Robots App.

Voordat u de App downloadt, zorg ervoor dat u over het volgende beschikt:

- Het mobiele apparaat is verbonden met het internet.
- Het 2,4 GHz WLAN van de router is geactiveerd.
- Voldoende WLAN-dekking is gegarandeerd.

Instructie

Het is handiger om verbinding te maken met de robot met de Bluetooth van de geopende mobiele telefoon. Download de Kärcher Home Robots App van de Apple App Store® of van de Google Play™ store.



- Google Play™ en Android™ zijn handelsmerken of gedeponeerde handelsmerken van Google Inc.
- Apple® en App store® zijn handelsmerken of gedeponeerde handelsmerken van Apple Inc.

De Kärcher Home Robots App biedt onder andere de volgende hoofdfuncties:

- Instellen van tijdschema's
 - Opmerkingen over fouten of storingen en de voortgang van de reiniging
 - Instellen van reinigingsvoorkeuren (zuigmodi)
 - Activeren/deactiveren van de modus "Niet storen"
 - Veelgestelde vragen met gedetailleerde probleemoplossing
 - Contactgegevens van de KÄRCHER Servicecentra
- De schoonmaakrobot verbinden met de Kärcher Home Robots App en WLAN:

1. Download de KÄRCHER Home&Garden App in de Apple App Store of in de Google Play Store.
2. Open de Kärcher Home Robots App.
3. Maak een account aan (als u nog niet geregistreerd bent).
4. Voeg de gewenste schoonmaakrobot toe.
5. Volg de stapsgewijze instructies in de App.

Inbedrijfstelling

Installeer het 2-in-1 stofreservoir met watertank

Het 2-in-1 stofreservoir met watertank kan door kwaliteitscontrole een kleine hoeveelheid restwater bevatten. Dit is normaal.

Gebruik het 2-in-1 stofreservoir met watertank als u zowel droog als nat wilt schoonmaken.

Voor chemisch reinigen verwijdert u de poetsdoek en de poetsdoekhouder, zie hoofdstuk.

Afbeelding F

1. Duw het 2-in-1 stofreservoir met watertank op zijn plaats totdat het hoorbaar vastklikt.

2-in-1 stofreservoir met watertank verwijderen

1. Druk op de klem.
2. Verwijder het 2-in-1 stofreservoir met watertank.

Afbeelding G

De poetsdoekhouder met poetsdoek

installeren

1. Bevestig de poetsdoek aan de poetsdoekhouder.

Afbeelding H

- a Druk de poetsdoek op de poetsdoekhouder.
- b Druk op de klittenband.

2. Installeer de poetsdoekhouder.

Afbeelding I

De poetsdoekhouder met poetsdoek verwijderen

1. Druk op een willekeurige knop. De schoonmaakrobot stopt.
2. Verwijder de poetsdoekhouder.

Afbeelding J

WLAN-verbinding resetten

Als u overschakelt naar een nieuwe router of uw WLAN-wachtwoord wijzigt, moet u de WLAN-verbinding van de reinigungsrobot opnieuw instellen.

Instructie

Alleen 2,4-GHz WLAN-netwerken worden ondersteund.

1. Schakel de reinigungsrobot in, zie hoofdstuk.
2. Druk de aan-/uit-toets en de toets "Terug naar oplaadstation" gelijktijdig gedurende 7 seconden in totdat een stem zegt: "De WLAN-verbinding resetten en naar de netwerkconfiguratiemodus gaan".
3. Sluit de reinigungsrobot aan op het oplaadstation, zie hoofdstuk.

Fabrieksinstellingen herstellen

1. Houd de toets "Terug naar oplaadstation" 5 seconden ingedrukt tot er een signaal weerklikt.
2. De toets "Terug naar oplaadstation" nogmaals 5 seconden lang ingedrukt houden tot er een signaal hoorbaar is. De fabrieksinstellingen zijn hersteld.

Werking

LET OP

Schade door vocht

Verwijder de poetsdoek met poetsdoekhouder voor het opladen en wanneer niet in gebruik, zie hoofdstuk. De poetsdoekhouder met poetsdoek verwijderen

De schoonmaakrobot inschakelen

Instructie

Plaats de schoonmaakrobot direct op het oplaadstation als deze niet kan worden ingeschakeld vanwege een te lage laadtoestand, zie hoofdstuk.

1. Houd de aan/uit-knop ingedrukt als de schoonmaakrobot stand-by staat en niet op het oplaadstation staat. Het indicatielampje knippert terwijl de schoonmaakrobot opstart en brandt daarna constant. De schoonmaakrobot geeft een geluidssignaal wanneer het opstarten is voltooid.
2. Plaats de schoonmaakrobot rechtstreeks op het oplaadstation.
3. Druk op de aan/uit-knop. In bedrijf begint de schoonmaakrobot met schoonmaken.

Reinigingsmodi instellen

Reinigingsmodi kunnen alleen met de app worden ingesteld. Het downloaden van de app wordt beschreven in het hoofdstuk.

De volgende reinigingsmodi zijn beschikbaar:

- Droogreiniging

- Combireiniging
- Natreiniging

De zuigcapaciteit en de hoeveelheid water kunnen in elk van de reinigingsmodi worden ingesteld.

Zuigcapaciteit:

- Stil
- Standaard
- Medium
- Turbo

Waterhoeveelheid:

- Laag
- Medium
- Omhoog

De schoonmaakrobot uitschakelen

Instructie

De schoonmaakrobot kan niet worden uitgeschakeld als hij op het oplaadstation staat.

Instructie

Laad de schoonmaakrobot volledig op voor langere werkonderbrekingen.

LET OP

Schade door vocht

Verwijder de poetsdoek en de poetsdoekhouder, zie hoofdstuk. De poetsdoekhouder met poetsdoek verwijderen

1. Houd de aan/uit-knop ingedrukt als de schoonmaakrobot stand-by staat en niet op het oplaadstation staat.
De schoonmaakrobot schakelt uit.

Reiniging onderbreken

1. Druk tijdens het reinigen op een willekeurige toets. De reinigungsrobot stopt.
2. Druk op de aan-/uit-toets. De reiniging wordt verdergezet.
3. Druk op de toets "Terug naar oplaadstation". De reiniging wordt geannuleerd en de reinigungsrobot keert terug naar het oplaadstation.

Reinigungsrobot handmatig naar oplading sturen

1. Indien de reinigungsrobot in beweging is, druk dan op een willekeurige toets. De reinigungsrobot stopt.
2. Druk op de toets "Terug naar oplaadstation". De reinigungsrobot gaat naar het oplaadstation om op te laden.

De reinigungsrobot keert automatisch terug naar het oplaadstation om op te laden wanneer hij klaar is met een reinigingstaak of wanneer hij tijdens een reinigungsproces te weinig energie heeft.

Droog vegen

1. Zo nodig het stofreservoir leegmaken, zie hoofdstuk.
2. Steek de droge poetsdoek in de poetsdoekhouder, zie hoofdstuk.
3. Druk op de aan-/uit-toets. De reinigungsrobot begint met de reiniging.

Nat vegen

Instructie

Na het legen van de watertank kunnen er druppels in de slangen achterblijven. Indien de reinigungsrobot wordt gestart met een lege watertank, kunnen deze druppels worden afgegeven.

LET OP

Beschadiging van het 2-in-1 stofreservoir door corrosie en chemische materialen

Doe geen reinigungsmiddelen, ontsmettingsmiddelen of andere schoonmaakproducten in het 2-in-1 stofreservoir.

Giet geen heet water in het 2-in-1 stofreservoir.

Giet geen heet water in het 2-in-1 stofreservoir.

1. Druk op een willekeurige knop.
De schoonmaakrobot stopt.
2. Verwijder het 2-in-1 stofreservoir met watertank.
3. Water bijvullen
Afbeelding K
 - a Trek het rubberen lipje omhoog.
 - b Vul met water.
 - c Druk het rubberen lipje naar beneden.
4. Installeer het 2-in-1 stofreservoir met watertank.
5. Bevochtig de poetsdoek onder stromend water en wring hem uit om overtollig water te verwijderen.
6. Installeer de poetsdoekhouder, zie hoofdstuk.
7. Druk op de aan/uit-knop.
De schoonmaakrobot begint schoon te maken.

Water bijvullen

1. Druk op een willekeurige knop.
De schoonmaakrobot stopt.
2. Verwijder het 2-in-1 stofreservoir met watertank.

Afbeelding G

3. Water bijvullen

Afbeelding K

- a Trek het rubberen lipje omhoog.
 - b Vul met water.
 - c Druk het rubberen lipje naar beneden.
4. Installeer het 2-in-1 stofreservoir met watertank.

Afbeelding F

5. Druk op de aan/uit-knop.
Het schoonmaken gaat door.

2-in-1 stofreservoir met watertank ledigen

1. Druk op een willekeurige knop.
De schoonmaakrobot stopt.
2. Verwijder het 2-in-1 stofreservoir met watertank.
3. Ledig het 2-in-1 stofreservoir met watertank.

Afbeelding M

- a Open de filterklep.
 - b Ledig het 2-in-1 stofreservoir met watertank.
 - c Sluit de filterklep.
4. Installeer het 2-in-1 stofreservoir met watertank.
 5. Druk op de aan/uit-knop.
Het schoonmaken gaat door.

De poetsdoek reinigen

De poetsdoek kan worden gereinigd tijdens een schoonmaakproces.

1. Druk op een willekeurige knop.
De schoonmaakrobot stopt.
2. Verwijder de poetsdoekhouder.
Afbeelding J
3. Reinig de poetsdoek.
4. Installeer de poetsdoekhouder, zie hoofdstuk *De poetsdoekhouder met poetsdoek installeren*.
5. Druk op de aan/uit-knop.
Het schoonmaken gaat door.

Transport

Het apparaat het best alleen in de originele verpakking transporteren of terugsturen. Als de originele verpak-

king niet beschikbaar is, gelieve dan met onze service contact op te nemen.

Veiligheidsinstructies voor het transport

De Lithium-Ion-accu valt onder de vereisten van het recht m.b.t. gevaarlijke goederen. Een onbeschadigde en functionele accu kan door de gebruiker zonder bijkomende voorwaarden op de openbare weg worden vervoerd. Neem bij het verzenden door derden (transportonderneming) de bijzondere vereisten aan verpakking en markering in acht. Neem de nationale voorschriften in acht.

Opslag

LET OP

Schade aan de schoonmaakrobot door onjuiste opslag

Plaats geen voorwerpen op de schoonmaakrobot.

Bewaar de schoonmaakrobot volledig opgeladen en uitgeschakeld op een koele en droge plaats.

Instructie

Om een diepe ontlading van de batterij te voorkomen, dient u de reinigungsrobot uiterlijk na 5 maanden volledig op te laden.

1. Reinig de schoonmaakrobot, zie hoofdstuk.
2. Laad de schoonmaakrobot volledig op, zie hoofdstuk. *Reinigungsrobot handmatig naar oplading sturen*
3. Haal de stekker van de oplader uit het stopcontact en uit het station.
4. Reinig de schoonmaakrobot, zie hoofdstuk. *De schoonmaakrobot uitschakelen*
5. Bewaar de schoonmaakrobot op een koele en droge plaats.

Onderhoud

Reinigen

Schakel het apparaat uit en haal de stekker uit het stopcontact voordat u het schoonmaakt en onderhoudt. Elk ander onderhoud moet worden uitgevoerd door een geautoriseerde servicevertegenwoordiger. Voor optimale prestaties volgt u de onderstaande instructies om de robot regelmatig schoon te maken en te onderhouden. De schoonmaak- en vervangingsfrequentie hangt af van de gebruiksgewoonten van uw robot.

Het 2-in-1 stofreservoir en de filter reinigen

LET OP

Als u het 2-in-1 stofreservoir terugplaatst, controleer dan of de klik vastzit.

1. Druk op een willekeurige knop om het 2-in-1 stofreservoir los te koppelen. De schoonmaakrobot stopt.
2. Open het deksel van het 2-in-1 stofreservoir.
3. Ledig het 2-in-1 stofreservoir met watertank en schud ermee om de resten te verwijderen, zie hoofdstuk. *2-in-1 stofreservoir met watertank ledigen*
Afbeelding M
4. Neem het filter eruit, verwijder het reinigingsgereedschap uit het 2-in-1 stofreservoir om de filter schoon te maken.
Afbeelding O
5. Plaats het 2-in-1 stofreservoir terug op de robot, zie hoofdstuk. *Installeer het 2-in-1 stofreservoir met watertank*

De borstelwals reinigen

1. Draai de hoofdeenheid om, druk met beide handen op de ontgrendelingslipjes om de borstelbescherming te ontgrendelen, zoals afgebeeld.
Afbeelding P
2. Haal de borstelwals eruit. Maak het haar dat verstrikt zit in de borstelwals en het vuil schoon met een schaar of een reinigingshulpmiddel.
Afbeelding Q
3. Gebruik ook een reinigingshulpmiddel om het stof in de sleuf weg te borstelen.
4. Plaats de borstelwals terug door eerst het vaste uitstekende uiteinde te plaatsen.
Afbeelding R

De zijborstel schoonmaken

Vreemde stoffen, zoals haar, kunnen gemakkelijk verstrikt raken in de zijborstel, dus u kunt deze best regelmatig schoonmaken.

1. Verwijder de zijborstel.

Afbeelding S

2. Wikkel haren of stoffen die tussen het hoofdapparaat en de zijborstel zitten voorzichtig af en trek ze eraf.
3. Maak de zijborstel schoon met water.

Afbeelding T

De sensoren en laadpinnen reinigen

Om de beste prestaties te behouden, reinigt u de sensoren en laadpinnen regelmatig.

Afbeelding U

1. Stof de sensoren en oplaadcontactpinnen af met een zachte vezeldoek of reinigingsborstel.

Valsensoren reinigen

Reinig de valsensoren maandelijks.

Afbeelding U

1. Veeg de valsensoren af met een zachte doek.

Vervangen

De filter vervangen

We raden aan om de filter na 3 tot 6 maanden te vervangen.

1. Druk op een willekeurige knop. De schoonmaakrobot stopt.
2. Verwijder het 2-in-1 stofreservoir met watertank, zie hoofdstuk *2-in-1 stofreservoir met watertank verwijderen*.
3. Verwijder de filter.
Afbeelding L
 - a Open de filterklep.
 - b Verwijder de filterklep.
 - c Verwijder de filter.
4. Installeer de nieuwe filter.
Afbeelding N
 - a Plaats de filter.
 - b Plaats de filterklep.
 - c Sluit de filterklep.
5. Installeer het 2-in-1 stofreservoir met watertank, zie hoofdstuk *Installeer het 2-in-1 stofreservoir met watertank*.
6. Druk op de aan/uit-knop. Het schoonmaken gaat door.

Borstel vervangen

Wij adviseren de borstel na 6 tot 12 maanden te vervangen.

1. De borstel verwijderen.

Afbeelding P

- a Druk de klemmen samen.
 - b Verwijder de borstelafdekking.
 - c Verwijder de borstel.
 - d Verwijder het borstellager.
2. Nieuwe borstel inbouwen.

Afbeelding R

- a Steek het borstellager op.
- b Plaats de borstel.
- c Plaats de borstelafdekking en druk omlaag tot het hoorbaar vastklikt.

De zijborstel vervangen

We raden aan om de filter na 3 tot 6 maanden te vervangen.

1. Draai de schoonmaakrobot ondersteboven.

2. Verwijder de zijborstel.
Afbeelding S
3. Installeer de nieuwe zijborstel.
Afbeelding T

Batterij vervangen

De batterij heeft het einde van haar levensduur bereikt als de reinigingsrobot na een korte reinigingswerking voortdurend naar het station rijdt om op te laden.

1. Schakel de reinigingsrobot uit, zie hoofdstuk *De schoonmaakrobot uitschakelen*.
2. Stuur de reinigingsrobot naar de klantenservice. Neem de voorschriften voor het verzenden van lithium-ionbatterijen in acht, zie hoofdstuk *Transport*.

Bistand ved feil

Feil har oftast enkle årsaker som du selv kan utbedre ved hjelp av følgende oversikt. I tvilstilfeller, eller ved

driftsforstyrrelser som ikke er nevnt her, kan du kontakte vår autoriserte kundeservice.

Fout	Oorzaak	Remedie
Accu wordt niet opgeladen	Oplaadcontacten vuil.	1. De oplaadcontacten op zowel het oplaadstation als de reinigingsrobot schoonvegen met een droge doek.
	Omgevingstemperatuur onder 0 °C of boven 35 °C.	1. Gebruik reinigingsrobots bij temperaturen boven 0 °C en onder 35 °C.
De schoonmaakrobot keert niet terug naar het oplaadstation	De batterij is volledig ontladen.	1. Plaats de schoonmaakrobot handmatig op het oplaadstation en laat hem volledig op.
	De schoonmaakrobot is te ver verwijderd van het oplaadstation.	1. Plaats de schoonmaakrobot dichterbij het oplaadstation. 2. Plaats de schoonmaakrobot rechtstreeks op het oplaadstation.
	Niet genoeg ruimte rond het oplaadstation.	1. Zorg voor voldoende ruimte rond het oplaadstation, zie hoofdstuk <i>Het oplaadstation instellen</i>
	Er zijn te veel obstakels rond het oplaadstation.	1. Plaats het oplaadstation in een meer open ruimte, zie hoofdstuk <i>Het oplaadstation instellen</i>
De reinigingsrobot maakt ongewone geluiden	Een vreemd voorwerp kan vastzitten in de borstel, de zijborstel of een wiel.	1. Schakel de reinigingsrobot uit. 2. Verwijder het vreemde voorwerp.
De reinigingsrobot gaat niet verder met reinigen	De reinigingsrobot staat in de modus "Niet storen".	1. Zorg ervoor dat de reinigingsrobot niet in de modus "Niet storen" staat.
	De reinigingsrobot wordt handmatig opgeladen of werd in het oplaadstation geplaatst.	1. Wacht tot de reinigingsrobot volledig is opgeladen.

Fout	Oorzaak	Remedie
De schoonmaakrobot start niet	De omgevingstemperatuur is lager dan 0 °C of hoger dan 35 °C.	1. Gebruik de schoonmaakrobot bij temperaturen boven 0 °C en onder 35 °C.
	Laadstatus is te laag.	1. Laad de schoonmaakrobot op.
	Botsingssensor is vuil of te dicht bij de virtuele muur.	1. Verwijder vreemde voorwerpen door voorzichtig op de botsingssensor te tikken. 2. Verplaats de schoonmaakrobot naar een andere locatie en start hem.
	Valsensoren zijn vuil.	1. Reinig de valsensoren met een zachte doek.
	2-in-1 stofreservoir met watertank of stofreservoir is niet of onjuist geïnstalleerd.	1. Zorg ervoor dat het 2-in-1 stofreservoir met watertank of het stofreservoir is geïnstalleerd en correct is vergrendeld, zie hoofdstuk. <i>Installeer het 2-in-1 stofreservoir met watertank</i>
	Filter niet of verkeerd geïnstalleerd.	1. Controleer of de filter correct is geïnstalleerd.
	Filters vuil.	1. Reinig de filter, zie hoofdstuk. 2. Als de fout blijft bestaan, moet u de filter vervangen, zie hoofdstuk.
	Poetsdoek of poetsdoekhouder niet of onjuist gemonteerd.	1. Zorg ervoor dat de poetsdoekhouder en de poetsdoek correct zijn geïnstalleerd, zie hoofdstuk. <i>De poetsdoekhouder met poetsdoek installeren</i>
	De schoonmaakrobot is vastgelopen of zit vast.	1. Verwijder obstakels.
	De schoonmaakrobot of een van zijn wielen heeft geen contact met de vloer.	1. Plaats de schoonmaakrobot op een vlakke ondergrond.
De reinigingsrobot reinigt niet efficiënt of laat stof achter	Het 2-in-1 stofreservoir met watertank of het stofreservoir is vol.	1. Maak het 2-in-1 stofreservoir met watertank of het stofreservoir leeg, zie hoofdstuk <i>2-in-1 stofreservoir met watertank ledigen of</i>
	Het filter is verstopt.	1. Reinig het filter, zie hoofdstuk
	Een vreemd voorwerp is vast komen te zitten in de borstel	1. Reinig de borstel, zie hoofdstuk <i>De borstels reinigen</i> . 2. Reinig de zijborstel, zie hoofdstuk <i>De zijborstel schoonmaken</i> .
De schoonmaakrobot kan geen verbinding maken met WLAN/De schoonmaakrobot gaat offline	Bluetooth van de mobiele telefoon is niet geopend.	1. Zorg ervoor dat de Bluetooth van de mobiele telefoon aan staat.
	De schoonmaakrobot is niet verbonden met het netwerk of bevindt zich niet binnen het bereik van het WLAN-signaal.	1. Zorg ervoor dat de schoonmaakrobot met het netwerk is verbonden en zich binnen het bereik van het WLAN-signaal bevindt. 2. Controleer of het WLAN-wachtwoord correct is. 3. Reset het WLAN en maak opnieuw verbinding (5 GHz WLAN-netwerken worden niet ondersteund).
	Het WLAN-signaal is te zwak.	1. Zorg ervoor dat de schoonmaakrobot met het netwerk is verbonden en zich binnen het bereik van het WLAN-signaal bevindt.

Afvalverwijdering



WAARSCHUWING

Dit apparaat bevat lithium-ionbatterijen. Het verwijderen en op de juiste wijze afvoeren van lithium-ionbatterijen dient te geschieden in overeenstemming met de nationale en landelijke voorschriften.



Garantie

In elk land gelden de garantievoorwaarden die door onze verantwoordelijke verkoopmaatschappij zijn uitgegeven. Mogelijke storingen aan uw apparaat verhelpen we binnen de garantieperiode gratis, voor zover een materiaal- of fabricagefout de oorzaak is. Als u gebruik wilt maken van de garantie, neemt u met uw aankoopbon contact op met uw distributeur of de dichtstbijzijnde geautoriseerde klantenservice (adres zie achterzijde)

Technische gegevens

Elektrische aansluiting

Nominaal vermogen	W	35
Nominale spanning accu	V	14,4
Accupacktype		Li-ION
Nominale spanning oplaadapparaat	V	100-240
Nominale stroom lader	A	0,6
Accucapaciteit	mAh	2500
Nominale capaciteit batterij	mAh	2600
Bedrijfstijd bij volledig opgeladen batterij in stille modus	min	130
Draadloze verbindingen	IEEE 802.11b/g/n	2,4 GHz
Frequentie	MHz	2412-2484
Max. signaalsterkte, WLAN	dBm	<20,5

Inhoud 2-in-1 stofreservoir met watertank

Droog vuil	ml	420
Vloeistof	ml	250

Afmetingen en gewichten reinigingsrobot

Gewicht	kg	3,1
Lengte x breedte x hoogte	mm	325 x 325 x 80

Afmetingen en gewichten oplaadstation

Gewicht	kg	0,5
Lengte x breedte x hoogte	mm	146 x 66 x 101

Technische wijzigingen voorbehouden.

EU-conformiteitsverklaring

Apparaat	Type	Frequentieband, MHz	Vermogen, max. EIRP, mW
RCV 2	WLAN	2412-2484	158,5

Hiermee verklaart Alfred Kärcher SE & Co. KG dat het draadloze apparaattype Robo Cleaner voldoet aan de richtlijn 2014/53/EU. De volledige tekst van de EU-conformiteitsverklaring vindt u op www.kaercher.com/RCV2.

Índice de contenidos

Avisos generales	53
Instrucciones de seguridad	53
Uso previsto	55
Protección del medioambiente	55
Accesorios y repuestos	55
Volumen de suministro	55
Descripción del dispositivo	55
Descripción funcional	55
Primera puesta en marcha	56
Puesta en funcionamiento	57
Servicio	58

Transporte	59
Almacenamiento	59
Cuidado y mantenimiento	59
Ayuda en caso de fallos	60
Eliminación de residuos	62
Garantía	62
Datos técnicos	62
Declaración de conformidad UE	62

Avisos generales



Antes de poner en marcha por primera vez el equipo, lea este manual original y las instrucciones de seguridad adjuntas.

Actúe conforme a estos documentos.

Conserve el manual original para su uso posterior o para propietarios posteriores.

Encontrará un código QR® para consultar el manual de instrucciones en línea en



Marcas registradas

El código QR® es una marca registrada de DENSO WAVE INCORPORATED.

Instrucciones de seguridad

Niveles de peligro

⚠ PELIGRO

- Aviso de un peligro inminente que produce lesiones corporales graves o la muerte.

⚠ ADVERTENCIA

- Aviso de una posible situación peligrosa que puede producir lesiones corporales graves o la muerte.

⚠ PRECAUCIÓN

- Aviso de una posible situación peligrosa que puede producir lesiones corporales leves.

CUIDADO

- Aviso de una posible situación peligrosa que puede producir daños materiales.

Instrucciones de seguridad para el robot de limpieza

Además de las notas de las instrucciones de uso, también se deben tener en cuenta las normas generales de seguridad y las normas de prevención de accidentes vigentes por ley.

⚠ PELIGRO • Riesgo de asfixia. Mantenga los embalajes fuera del alcance de los niños. • Queda prohibido su uso en entornos explosivos. • No use el equipo en espacios donde el aire contenga gases inflamables procedentes de la gasolina, el aceite de calefacción, el disolvente, el petróleo o el alcohol (riesgo de explosión). • No utilice el equipo en espacios con fuego o brasas en una chimenea abierta sin supervisión. • No utilice el equipo en espacios con velas encendidas sin supervisión.

⚠ ADVERTENCIA • Las personas con capacidades físicas, sensoriales o psíquicas limitadas o que carezcan de experiencia y conocimientos sobre el equipo solo pueden utilizar el equipo bajo supervisión correcta o si han recibido formación sobre el uso seguro del equipo por parte de una persona responsable de su seguridad y han comprendido los peligros existentes.

• Niños pueden usar el aparato si están supervisados adecuadamente o han recibido instrucciones sobre su uso por una persona responsable de su seguridad, y si han entendido los riesgos resultantes involucrados.

• Se debe supervisar a los niños para asegurarse de que no jueguen con el aparato. • Los niños solo pueden realizar la limpieza y el mantenimiento bajo supervisión. • El equipo contiene componentes eléctricos, por lo que no debe limpiar el equipo con agua corriente. • Apague el dispositivo de inmediato y desenchufe el cable de alimentación antes de realizar todo trabajo de servicio y mantenimiento. • No abra la batería. Solo personal calificado debe realizar las reparaciones. • El robot de limpieza RCV 2 solo debe cargarse en la unidad de carga de una estación de carga con la referencia 9.773-091.0.

⚠ PRECAUCIÓN • Solo el servicio de atención al cliente autorizado puede realizar las tareas de reparación y otras tareas en los componentes eléctricos. • Apague el equipo antes de cada limpieza o mantenimiento y desenchufe el conector de red. • Peligro de lesiones en caso de que piezas móviles del equipo atrapen ropa holgada, cabello o joyas. Mantenga ropa y joyas alejadas de las piezas móviles. Recójase el pelo largo hacia atrás. • Peligro de lesiones. No meta los dedos o alguna herramienta en el cilindro de cepillos del equipo en rotación durante su funcionamiento. • Tenga en cuenta el riesgo de tropiezo debido al movimiento del robot de limpieza. • Riesgo de accidentes y lesiones. Tenga en cuenta el peso del equipo al transportarlo y almacenarlo, véase capítulo Datos técnicos del manual de instrucciones. • Los dispositivos de seguridad velan por su seguridad. Nunca modifique ni manipule los dispositivos de seguridad.

⚠ CUIDADO • No use agentes abrasivos, ni limpiadores de vidrio o multiuso para la limpieza. • No utilice el equipo a temperaturas inferiores a 0 °C. • Utilice el equipo solo en interiores. • No utilice el equipo en espacios que estén asegurados con un sistema de alarma o un detector de movimientos. • Proteja el dispositivo contra condiciones climáticas extremas, humedad y calor. • Utilice el equipo únicamente con temperaturas entre -0 °C y +35 °C. • Daño del equipo. No suba al equipo y no coloque niños, objetos o animales en él.

• Los objetos, por ejemplo, en las mesas o en los muebles pequeños, pueden caerse si se golpea el equipo. • El equipo puede quedar atrapado entre los cables eléctricos, manteles, cordones, etc. colgados y derribar objetos. • Recoja todos los cables del suelo antes de utilizar el equipo para evitar movimientos de arrastre

durante la limpieza. • Recoja los objetos frágiles o sueltos del suelo, como jarrones, para evitar que el equipo choque con ellos y cause daños. • No utilice el equipo en una zona que esté por encima del suelo, como por ejemplo, un sofá. • Cierre todas las zonas en las que exista algún peligro de caída a distinto nivel. Por ejemplo, escaleras o galerías sin limitación. • No utilice el equipo en suelos con líquidos o sustancias pegajosas. • No utilice el equipo para aspirar alfombras de pelo alto. • No retire objetos afilados o grandes con el equipo, como vidrios rotos, guijarros o piezas de juguetes. • No rocíe ningún líquido en el equipo y asegúrese de que el contenedor de polvo esté seco antes de utilizarlo. • Guarde el equipo completamente cargado y apagado en un lugar fresco y seco.

Nota • Las alfombras negras pueden influir negativamente en el comportamiento al volante.

Instrucciones de seguridad para la estación de carga

⚠ PELIGRO • Solo conecte el equipo a corriente alterna. La tensión indicada en la placa de características debe coincidir con la tensión de red. • Por razones de seguridad, recomendamos utilizar el equipo únicamente mediante un interruptor de corriente de defecto (máximo 30 mA). • Nunca toque los conectores de red y enchufes con las manos húmedas.



⚠ ADVERTENCIA • Conecte el equipo únicamente a una conexión eléctrica instalada por un electricista formado conforme a la norma IEC 60364-1.

• Compruebe la correspondencia de la tensión de red con la tensión indicada en la placa de características del equipo utilizado. • El equipo contiene componentes eléctricos, por lo que no debe limpiar el equipo con agua corriente. • Peligro de cortocircuito. Mantenga los objetos conductores (por ejemplo, destornilladores o similares) lejos de los contactos de carga. • Peligro de cortocircuito. Limpie únicamente en seco los contactos de carga de la estación de carga. • Cargue la batería únicamente con el cargador original suministrado o con un cargador autorizado por KÄRCHER. • Peligro de explosión. No cargue una batería no recargable. • Revise si el cable de red presenta daños antes de cada uso. No use un cable de red dañado. Si está dañado, sustitúyalo por un repuesto autorizado. Puede obtener un nuevo cable de red a través de KÄRCHER o de uno de nuestros distribuidores autorizados. • La batería solo es adecuada con RCV 2. • No se deben recargar baterías no recargables.

⚠ CUIDADO • Use la estación de carga solo en interiores. • No coloque la estación de carga cerca de fuentes de calor, por ejemplo, calefactores. • Guarde la estación de carga solo en interiores, en un lugar fresco y seco. • Cargue el robot de limpieza al menos una vez al mes para evitar una descarga profunda de la batería. • Desconecte la estación de carga antes de realizar cualquier trabajo de conservación y mantenimiento.

Símbolos de advertencia

Tenga en cuenta las siguientes advertencias cuando manipule las baterías:

	No tirar/Mantener alejado del fuego.
	No tirar/Mantener alejado del agua.

Uso previsto

El equipo consta de dos unidades, una estación de carga y un robot de limpieza alimentado por batería.

- La unidad está destinada a la limpieza totalmente automática de recubrimientos textiles y duros de suelos en interiores. Puede utilizarse en todos los recubrimientos de suelo habituales para una limpieza de mantenimiento autónoma y continua.
- Este equipo se ha desarrollado para el uso en hogares y no ha sido concebido para el uso industrial.

Protección del medioambiente



Los materiales de embalaje son reciclables. No tirar los embalajes a la basura doméstica sino al reciclaje.

Los equipos usados contienen materiales reciclables valiosos que han de ser reciclados. Las baterías contienen sustancias abrasivas que no pueden verse al medio ambiente. Eliminar los equipos usados y las baterías a través de los sistemas colectores apropiados. Tener en cuenta las recomendaciones legales a la hora de manipular baterías de iones de litio. Eliminar las baterías gastadas y defectuosas conforme a la normativa aplicable.

Avisos sobre sustancias contenidas (REACH)

Encontrará información actualizada sobre las sustancias contenidas en: www.kaercher.de/REACH

Accesorios y repuestos

Utilice únicamente accesorios y repuestos originales, estos garantizan un servicio seguro y fiable del equipo. Encontrará información sobre los accesorios y repuestos en www.kaercher.com.

Volumen de suministro

El volumen de suministro del equipo se muestra en el embalaje. Compruebe la integridad del volumen de suministro durante el desembalaje. Póngase en contacto con su distribuidor si faltan accesorios o en caso de daños de transporte.

Descripción del dispositivo

Figura A

- ① Terminales de batería
- ② Sensor de caída (x3)
- ③ Rodillo de dirección
- ④ Paño para fregar
- ⑤ Botón de On/Off
- ⑥ Botón «Volver a la estación de carga»
- ⑦ Sensor de colisión

- ⑧ Suministro eléctrico
- ⑨ Estación de carga
- ⑩ Filtro
- ⑪ Recipiente de polvo 2 en 1 con depósito de agua
- ⑫ Cubierta del cepillo
- ⑬ Cepillo
- ⑭ Cepillo lateral

Descripción funcional

El dispositivo consta de una estación de carga y un robot de limpieza alimentado por batería.

El robot de limpieza móvil obtiene su energía de una batería recargable incorporada. El robot de limpieza puede limpiar hasta 130 minutos con una sola carga de batería. Vuelve automáticamente a la estación de carga para recargarse cuando la carga de la batería disminuye.

El robot de limpieza se mueve de forma sistemática. Navega con giroscopio, lo que le permite realizar barridos en zigzag.

El diseño plano del robot de limpieza le permite limpiar debajo de muebles como camas, sofás y armarios.

El robot de limpieza dispone de sensores de caída que detectan escaleras y escalones y evitan caídas, así como sensores de colisión que detectan y evitan obstáculos.

La batería del robot de limpieza se carga en la estación de carga.

Si el robot de limpieza inicia el trabajo de limpieza desde la estación de carga, vuelve a la estación de carga cuando la carga de la batería es insuficiente.

En cuanto finaliza el proceso de carga, el robot de limpieza abandona automáticamente la estación de carga y continúa el trabajo de limpieza. El robot de limpieza también vuelve a la estación de carga cuando ha terminado de limpiar.

Indicadores de estado

Indicador LED	Estado
Se ilumina en azul	Se desplaza de forma autónoma
Parpadea lentamente en azul	Conducción autónoma en pausa
Parpadea rápidamente en azul	Modo de conexión WLAN
Parpadea lentamente en verde	Robot de limpieza cargando
Se ilumina en verde	Robot de limpieza completamente cargado o conectado con éxito
Parpadea lentamente en rojo	Batería demasiado baja para arrancar
Parpadea rápidamente en rojo	Caso de error









Funciones



Mando a distancia

Figura V

- (1) Botón «Volver a la estación de carga»
- (2) Avanzar
- (3) Girar a la derecha

- (4) La máquina gira 180° a la derecha
- (5) Limpieza de bordes
- (6) Ajuste de la cantidad de agua
- (7) Ajuste de la potencia de aspiración
- (8) Limpieza de manchas
- (9) Inicio/Pausa
- (10) Girar a la izquierda
- (11) Limpieza silenciosa

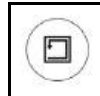
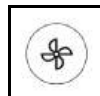
Botón	Instrucción
	Modo de espera/carga: Pulse una vez para iniciar la limpieza de todas las habitaciones en modo silencioso. Pulse de nuevo para pausar la tarea.
	En modo espera/limpieza: Pulse una vez para poner en marcha la máquina para la recarga. En modo de recarga: Pulse una vez para hacer una pausa. En modo de carga: Fallo
	En modo de carga: Pulsar una vez, la máquina retrocederá completamente fuera de la estación de carga y girará 180° a la derecha. En modo de no carga: Pulsar para pasar al modo de control manual y la máquina avanza; soltar, la máquina se para.
	En modo de carga: Pulsar una vez, la máquina retrocederá completamente fuera de la estación de carga y girará 180° a la derecha. En modo de no carga: Pulse una vez para cambiar al modo de control manual y la máquina girará 180° hacia la derecha.
	En modo de carga: Pulsar una vez, la máquina retrocederá completamente fuera de la estación de carga y girará 180° a la derecha. En modo de no carga: Pulsar para pasar al modo de control manual y la máquina girará a la derecha; soltar, la máquina se para.
	En modo de carga: Pulsar una vez, la máquina retrocederá completamente fuera de la estación de carga y girará 180° a la derecha. En modo de no carga: Pulsar para pasar al modo de control manual y la máquina girará a la izquierda; soltar, la máquina se para.
	En modo de espera/carga: Pulse una vez para iniciar la limpieza de todas las habitaciones. Pulse de nuevo para pausar la tarea. En modo de funcionamiento: Pulse una vez para pausar la tarea.
	Modo de espera/carga: Pulse una vez para iniciar la limpieza en espiral de un área con un radio de 0,6 m. Pulse de nuevo para detener la tarea.

Botón	Instrucción
	Modo de espera/carga: Pulse una vez para iniciar la limpieza a lo largo de la pared. Pulse de nuevo para detener la tarea.
	Con cada pulsación, la potencia de aspiración aumenta un nivel y, tras alcanzar el nivel más alto, salta al nivel más bajo.
	Con cada pulsación, la cantidad de agua aumenta un nivel y, tras alcanzar el nivel más alto, salta al nivel más bajo.

Nota

- El mando a distancia utiliza baterías AAA.
- Las baterías no recargables no deben recargarse.
- No deben mezclarse distintos tipos de baterías ni baterías nuevas y usadas.
- Las baterías deben insertarse con la polaridad correcta.
- Las baterías gastadas deben retirarse del dispositivo y eliminarse de forma segura.
- Si el dispositivo no se va a utilizar durante un largo periodo de tiempo, retire las baterías.
- Los terminales de alimentación no deben cortocircuitarse.
- Abra la tapa del compartimento de las baterías situado en la parte posterior del mando a distancia y extraiga/monte la batería AAA.

Modo de reposo

El robot de limpieza pasa automáticamente al modo de reposo tras 5 minutos de inactividad. Pulse cualquier tecla para despertarlo.

- El robot de limpieza no pasa al modo de reposo cuando está en la estación de carga.
- El robot de limpieza se apaga automáticamente si está en modo de reposo durante más de 6 horas

Modo de error

Si el robot de limpieza sufre algún error durante el funcionamiento, el indicador parpadea en rojo y suena una señal.

Para encontrar la solución, véase el capítulo.

Si no se realiza ninguna acción en 5 minutos, el robot de limpieza pasa automáticamente al modo de reposo.

Primera puesta en marcha

Instalación del cepillo lateral

1. Voltee el robot de limpieza.
2. Inserte el cepillo lateral.

Figura B

Cargador

⚠ ADVERTENCIA

- Únicamente cargue el aparato usando el cargador original SAW12G-200-0600G provisto o con un cargador aprobado por KÄRCHER.

Use el siguiente adaptador:

- Tipo de aparato: RCV 2

Alimentación de corriente:



Estación de acoplamiento 9.773-091.0

Instalación de la estación de carga

⚠ ADVERTENCIA

El robot de limpieza RCV 2 solo puede cargarse en el cargador de la estación de carga 9.773-091.0 y el cargador SAW12G-200-0600G.

- Seleccione la ubicación de forma que el robot de limpieza pueda llegar fácilmente a la estación de carga.
- Garantice una distancia de al menos 0,5 m a la izquierda y a la derecha de la estación de carga y una distancia de al menos 1,5 m delante de la estación de carga.
- La ubicación no debe estar expuesta a la luz solar directa.

1. Configure la estación de carga

Figura C

2. Enchufe el conector del dispositivo de cable de red en el soporte del cable situado en el lateral de la estación de carga.

Figura D

3. Enchufe el conector de red.

Conexión del robot de limpieza con la estación de carga

Figura E

1. Coloque el robot de limpieza en el suelo delante de la estación de carga.
2. Presione y mantenga presionado el interruptor On/Off durante 3 segundos.
El robot de limpieza se enciende.
3. En cuanto se encienda el indicador, coloque el robot de limpieza manualmente en la estación de carga y asegúrese de que los contactos de carga hayan establecido un buen contacto.

Tras la primera puesta en marcha, el robot de limpieza se desplaza automáticamente a la estación de carga.

Conexión de robots de limpieza con wifi y app

El robot de limpieza se puede controlar directamente mediante los botones del dispositivo, el mando a distancia o mediante una app a través de un dispositivo móvil con wifi. Para poder utilizar todas las funciones disponibles, recomendamos manejar el robot de limpieza a través de la app Kärcher Home Robots.

Antes de descargar la app, asegúrese de que se cumplan las siguientes condiciones:

- El dispositivo móvil está conectado a internet.
- La red wifi de 2,4 GHz del router está activada.
- Se garantiza una cobertura wifi suficiente.

Nota

Será más cómodo conectarse al robot con el Buletooth del móvil activado.

Descargue la app Kärcher Home Robots en la Apple App Store® o la Google Play™ store.



- Google Play™ y Android™ son marcas comerciales o marcas registradas de Google Inc.
- Apple® y App store® son marcas comerciales o marcas registradas de Apple Inc.

La app Kärcher Home Robots ofrece, entre otras, las siguientes funciones principales:

- Fijación de horarios
- Notas sobre fallos o averías y el progreso de la limpieza
- Ajuste de las preferencias de limpieza (modos de aspiración)
- Activación/Desactivación del modo «No molestar»
- Preguntas frecuentes con instrucciones detalladas para la resolución de problemas
- Datos de contacto de los Centros de Servicio KÄRCHER

Conexión del robot de limpieza con la app Kärcher Home Robots y red wifi:

1. Descargue la app KÄRCHER Home&Garden en la App Store de Apple o la Google Play Store.
2. Abra la app Kärcher Home Robots.
3. Cree una cuenta (si aún no está registrado).
4. Añada el robot de limpieza deseado.
5. Siga las instrucciones paso a paso de la app.

Puesta en funcionamiento

Instalación del recipiente de polvo 2 en 1 con depósito de agua

El recipiente de polvo 2 en 1 con depósito de agua puede contener una pequeña cantidad de agua residual debido al control de calidad. Esto es normal.

Utilice el recipiente de polvo 2 en 1 con depósito de agua cuando desee limpiar en seco y en húmedo.

Para la limpieza en seco, retire el paño para fregar y el soporte del paño para fregar, véase el capítulo .

Figura F

1. Empuje el recipiente de polvo 2 en 1 con depósito de agua hasta que encaje de forma audible.

Retirada del recipiente de polvo 2 en 1 con depósito de agua

1. Presione el elemento de fijación.
2. Retire el recipiente de polvo 2 en 1 con depósito de agua.

Figura G

Instalación del soporte del paño para fregar con paño para fregar

1. Acople el paño para fregar en el soporte del paño para fregar.

Figura H

- a Presione el paño para fregar contra el soporte del paño para fregar.
 - b Presione sobre la cinta de autocierres.
2. Instale el soporte del paño para fregar.
Figura I

Retirada del soporte del paño para fregar con paño para fregar

1. Presione cualquier botón.
El robot de limpieza se detiene.
2. Retire el soporte del paño para fregar.
Figura J

Restablecimiento de la conexión WLAN

Si cambia de router o cambia su contraseña WLAN, debe restablecer la conexión WLAN del robot de limpieza.

Nota

Solo se admiten redes WLAN de 2,4 GHz.

1. Encienda el robot de limpieza, véase el capítulo.
2. Pulse simultáneamente la tecla On/Off y la tecla «Volver a la estación de carga» durante 7 segundos hasta que escuche el mensaje de voz: «Restablecimiento de la conexión WLAN y entrada en el modo de configuración de red».
3. Conecte el robot de limpieza a la estación de carga, véase el capítulo.

Restablecimiento de la configuración de fábrica

1. Mantenga pulsada la tecla «Volver a la estación de carga» durante 5 segundos hasta que suene una señal.
2. Siga manteniendo pulsada la tecla «Volver a la estación de carga» durante 5 segundos hasta que suene una señal.
Se han restablecido los ajustes de fábrica.

Servicio

CUIDADO

Daños por humedad

Retire paño para fregar con su soporte antes de la carga y cuando no se use, véase el capítulo Retirada del soporte del paño para fregar con paño para fregar.

Encendido del robot de limpieza

Nota

Coloque el robot de limpieza directamente sobre la estación de carga si no se puede encender debido a un estado de carga insuficiente, véase el capítulo.

1. Mantenga pulsado el botón On/Off cuando el robot de limpieza esté en modo de espera y no en la estación de carga.
La luz indicadora parpadea mientras el robot de limpieza se pone en marcha y luego se enciende de forma constante.
El robot de limpieza emite una señal acústica cuando finaliza la puesta en marcha.
2. Coloque el robot de limpieza directamente sobre la estación de carga.
3. Pulse el botón On/Off.
En funcionamiento, el robot de limpieza comienza a limpiar.

Ajuste de los modos de limpieza

Los modos de limpieza solo pueden ajustarse con la app. La descarga de la aplicación se describe en el capítulo.

Están disponibles los siguientes modos de limpieza:

- Limpieza en seco

- Limpieza combinada
- Limpieza en húmedo

La potencia de aspiración y la cantidad de agua pueden ajustarse en cada uno de los modos de limpieza.

Potencia de aspiración:

- Silenciosa
- Estándar
- Media
- Turbo

Cantidad de agua:

- Baja
- Media
- Alta

Apagado del robot de limpieza

Nota

El robot de limpieza no se puede apagar cuando está en la estación de carga.

Nota

Cargue el robot de limpieza a tope antes de interrupciones prolongadas del trabajo.

CUIDADO

Daños por humedad

Retire el paño para fregar y el soporte del paño para fregar, véase el capítulo Retirada del soporte del paño para fregar con paño para fregar.

1. Mantenga pulsado el botón On/Off cuando el robot de limpieza esté en modo de espera y no en la estación de carga.
El robot de limpieza se apaga.

Interrupción de la limpieza

1. Pulse cualquier tecla durante la limpieza.
El robot de limpieza se detiene.
2. Pulse la tecla On/Off.
La limpieza se reanuda.
3. Pulse la tecla «Volver a la estación de carga».
La limpieza se cancela y el robot de limpieza vuelve a la estación de carga.

Envío manual del robot de limpieza para su carga

1. Si el robot de limpieza está en movimiento, pulse cualquier tecla.
El robot de limpieza se detiene.
2. Pulse la tecla «Volver a la estación de carga».
El robot de limpieza se desplaza a la estación de carga para cargarse.

El robot de limpieza vuelve automáticamente a la estación de carga para cargarse cuando ha terminado una tarea de limpieza o cuando se queda sin energía durante una operación de limpieza.

Limpieza en seco

1. En caso necesario, vacíe el recipiente de polvo (véase el capítulo).
2. Introduzca el paño seco en el soporte para paños, véase el capítulo.
3. Pulse la tecla On/Off.
El robot de limpieza comienza la limpieza.

Fregado húmedo

Nota

Después de vaciar el depósito de agua, pueden quedar gotas en las mangueras. Si el robot de limpieza se pone en marcha con el depósito de agua vacío, estas gotas pueden descargarse.

CUIDADO

Daños en el recipiente de polvo 2 en 1 debido a la corrosión y a los materiales de contenido químico
No introduzca detergentes, desinfectantes ni otros productos de limpieza en el recipiente de polvo 2 en 1.
No vierta agua caliente en el recipiente de polvo 2 en 1.
No sumerja el recipiente de polvo 2 en 1 en agua.

1. Presione cualquier botón.
El robot de limpieza se detiene.
2. Retire el recipiente de polvo 2 en 1 con depósito de agua.
3. Rellene agua.
Figura K
 - a Tire hacia arriba de la lengüeta de goma.
 - b Llene con agua.
 - c Presione la lengüeta de goma hacia abajo.
4. Instale el recipiente de polvo 2 en 1 con depósito de agua.
5. Humedezca el paño para fregar bajo el grifo y escurrálo para eliminar el agua sobrante.
6. Instale el paño para fregar, véase el capítulo.
7. Pulse el botón On/Off.
El robot de limpieza comienza a limpiar.

Rellenar agua

1. Presione cualquier botón.
El robot de limpieza se detiene.
2. Retire el recipiente de polvo 2 en 1 con depósito de agua.

Figura G

3. Rellene agua.
Figura K
 - a Tire hacia arriba de la lengüeta de goma.
 - b Llene con agua.
 - c Presione la lengüeta de goma hacia abajo.
4. Instale el recipiente de polvo 2 en 1 con depósito de agua.

Figura F

5. Pulse el botón On/Off.
La limpieza continúa.

Vaciado del recipiente de polvo 2 en 1 con depósito de agua

1. Presione cualquier botón.
El robot de limpieza se detiene.
2. Retire el recipiente de polvo 2 en 1 con depósito de agua.
3. Vacíe el recipiente de polvo 2 en 1 con depósito de agua.

Figura M

- a Abra la chapaleta del filtro.
 - b Vacíe el recipiente de polvo 2 en 1 con depósito de agua.
 - c Cierre la chapaleta del filtro.
4. Instale el recipiente de polvo 2 en 1 con depósito de agua.
 5. Pulse el botón On/Off.
La limpieza continúa.

Limpieza del paño para fregar

El paño para fregar puede limpiarse durante un proceso de limpieza.

1. Presione cualquier botón.
El robot de limpieza se detiene.
2. Retire el soporte del paño para fregar.

Figura J

3. Limpie el paño para fregar.

4. Instale el paño para fregar, véase el capítulo *Instalación del soporte del paño para fregar con paño para fregar*.
5. Pulse el botón On/Off.
La limpieza continúa.

Transporte

En la medida de lo posible, solo transporte o devuelva el equipo en su embalaje original. Si el embalaje original no está disponible, póngase en contacto con nuestro servicio de asistencia técnica.

Instrucciones de seguridad relativas al transporte

La batería de iones de litio está sujeta a los requerimientos relativos al transporte de mercancías peligrosas.

Si una batería no presenta daños y funciona correctamente, el usuario puede transportarla en el área de circulación pública sin otras restricciones.

En caso de envío por terceros (empresa de transporte), tenga en cuenta los requerimientos relativos al embalaje y el marcado.

Tenga en cuenta las normativas nacionales.

Almacenamiento

CUIDADO

Daños en el robot de limpieza por almacenamiento incorrecto

No coloque ningún objeto sobre el robot de limpieza. Guarde el robot de limpieza completamente cargado y apagado en un lugar fresco y seco.

Nota

Para evitar una descarga completa de la batería, recargue completamente el robot de limpieza después de 5 meses como máximo.

1. Limpie el robot de limpieza, véase el capítulo .
2. Cargue el robot de limpieza a tope, véase el capítulo *Envío manual del robot de limpieza para su carga*.
3. Desenchufe el cargador del tomacorriente y de la estación.
4. Apague el robot de limpieza, véase el capítulo *Apagado del robot de limpieza*.
5. Guarde el robot de limpieza en un lugar fresco y seco.

Cuidado y mantenimiento

Limpieza

Antes de proceder a su limpieza y mantenimiento, apague el dispositivo y desenchufe el adaptador de corriente. Cualquier tarea de mantenimiento debe ser llevada a cabo por un representante de mantenimiento autorizado. Para obtener un rendimiento óptimo, siga las siguientes instrucciones para limpiar y mantener el robot con regularidad. La frecuencia de limpieza y sustitución dependerá de sus hábitos de uso del robot.

Limpieza del recipiente de polvo 2 en 1 y el filtro

CUIDADO

Cuando vuelva a instalar el recipiente de polvo 2 en 1, asegúrese de escuchar el clic que confirme que se ha fijado en su sitio.

1. Pulse cualquier botón para retirar el recipiente de polvo 2 en 1.
El robot de limpieza se detiene.
2. Abra la tapa del recipiente de polvo 2 en 1.

- Vacíe el recipiente de polvo 2 en 1 con depósito de agua y sacúdalo para eliminar todos los restos, ver capítulo. *Vaciado del recipiente de polvo 2 en 1 con depósito de agua*
Figura M
- Retire el filtro, extraiga la herramienta de limpieza del recipiente de polvo 2 en 1 para limpiar el filtro.
Figura O
- Vuelva a instalar el recipiente de polvo 2 en 1 en el Robot, ver capítulo. *Instalación del recipiente de polvo 2 en 1 con depósito de agua*

Limpeza del cepillo rotativo

- Voltee la unidad principal, empuje las lengüetas de liberación con ambas manos para desbloquear el protector del cepillo, como se muestra.
Figura P
- Retire el cepillo rotativo. Limpie el pelo enredado en el cepillo rotativo y los residuos con una tijera o una herramienta de limpieza.
Figura Q
- Utilice también una herramienta de limpieza para limpiar el polvo de la ranura.
- Vuelva a instalar el cepillo rotativo introduciendo primero el extremo fijo que sobresale.
Figura R

Limpeza del cepillo lateral

Las sustancias extrañas, como el pelo, pueden enredarse fácilmente en el cepillo lateral, por lo que es mejor limpiarlo con regularidad.

- Retire el cepillo lateral.
Figura S
- Desenrolle y retire con cuidado cualquier pelo o sustancia que haya quedado envuelta entre la unidad principal y el cepillo lateral.
- Limpie el cepillo lateral con agua.
Figura T

Limpeza de los sensores y las clavijas de carga

Para mantener el mejor rendimiento, limpie los sensores y las clavijas de carga con regularidad.

Figura U

- Limpie el polvo de los sensores y las clavijas de contacto de carga con un paño suave y seco o un cepillo de limpieza.

Limpeza de los sensores de caída

Limpie los sensores de caída mensualmente.

Figura U

- Limpie los sensores de caída con un paño suave.

Sustitución

Sustitución del filtro

Recomendamos sustituir el filtro al cabo de 3 a 6 meses.

- Presione cualquier botón. El robot de limpieza se detiene.
- Retire el recipiente de polvo 2 en 1 con depósito de agua, véase el capítulo *Retirada del recipiente de polvo 2 en 1 con depósito de agua*.
- Retire el filtro.

Figura L

- Abra la chapaleta del filtro.
- Retire la chapaleta del filtro.
- Retire el filtro.

- Instale el nuevo filtro.

Figura N

- Encaje el filtro.
 - Encaje la chapaleta del filtro.
 - Cierre la chapaleta del filtro.
- Instale el recipiente de polvo 2 en 1 con depósito de agua, véase *Instalación del recipiente de polvo 2 en 1 con depósito de agua*.
 - Pulse el botón On/Off. La limpieza continúa.

Sustitución del cepillo

Recomendamos sustituir el cepillo después de 6 a 12 meses.

- Desmonte el cepillo.

Figura P

- Presione las pinzas.
- Retire la cubierta del cepillo.
- Retire el cepillo.
- Retire el cojinete del cepillo.

- Monte el nuevo cepillo.

Figura R

- Coloque el cojinete del cepillo.
- Inserte el cepillo.
- Coloque la cubierta del cepillo y presiónela hacia abajo hasta que encaje de forma audible.

Sustitución del cepillo lateral

Recomendamos sustituir el cepillo lateral al cabo de 3 a 6 meses.

- Voltee el robot de limpieza.
- Retire el cepillo lateral.

Figura S

- Instale el nuevo cepillo lateral.

Figura T

Sustitución de la batería

La batería ha llegado al final de su vida útil si el robot de limpieza se dirige constantemente a la estación de carga después de una breve operación de limpieza.

- Desconecte el robot de limpieza, véase el capítulo *Apagado del robot de limpieza*.
- Envíe el robot de limpieza al servicio de postventa. Respete la normativa para el envío de baterías de iones de litio, véase el capítulo *Transporte*.

Ayuda en caso de fallos

A menudo, las causas de los fallos son simples y pueden solucionarse con ayuda del siguiente resumen. En

caso de duda o fallos no mencionados aquí, contactar con el servicio de posventa.

Fallo	Causa	Solución
La batería no se carga	Contactos de carga sucios.	1. Limpie los contactos de carga tanto de la estación de carga como del robot de limpieza con un paño seco.
	Temperatura ambiente inferior a 0 °C o superior a 35 °C.	1. Use el equipo a temperaturas superiores a 0 °C e inferiores a 35 °C.

Fallo	Causa	Solución
El robot de limpieza no vuelve a la estación de carga	La batería está descargada.	1. Coloque manualmente el robot de limpieza en la estación de carga y deje que se cargue a tope.
	El robot de limpieza está demasiado lejos de la estación de carga.	1. Acerque el robot de limpieza a la estación de carga. 2. Coloque el robot de limpieza manualmente sobre la estación de carga.
	No hay suficiente espacio alrededor de la estación de carga.	1. Asegúrese de que hay espacio suficiente alrededor de la estación de carga, véase el capítulo <i>Instalación de la estación de carga</i> .
	Hay demasiados obstáculos alrededor de la estación de carga.	1. Coloque la estación de carga en una zona más despejada, véase el capítulo <i>Instalación de la estación de carga</i> .
El robot de limpieza emite ruidos inusuales	Un objeto extraño pudo haber quedado atrapado en el cepillo, en el cepillo lateral o en una rueda.	1. Desconectar el robot de limpieza. 2. Retire los objetos extraños.
El robot de limpieza no sigue limpiando	El robot de limpieza está en modo «No molestar».	1. Asegúrese de que el robot de limpieza no está en modo «No molestar».
	El robot de limpieza se carga manualmente o se ha colocado en la estación de carga.	1. Espere hasta que el robot de limpieza esté completamente cargado.
El robot de limpieza no arranca	La temperatura ambiente es inferior a 0 °C o superior a 35 °C.	1. Utilice el robot de limpieza a temperaturas superiores a 0 °C e inferiores a 35 °C.
	El estado de carga es demasiado bajo.	1. Cargue el robot de limpieza.
	El sensor de colisión está sucio o demasiado cerca de la pared virtual.	1. Retire los objetos extraños golpeando con cuidado el sensor de colisión. 2. Mueva el robot de limpieza a otro lugar y enciéndalo.
	Los sensores de caída están sucios.	1. Limpie los sensores de caída con un paño seco.
	El recipiente de polvo 2 en 1 con depósito de agua o el recipiente de polvo no están instalados o están instalados incorrectamente.	1. Asegúrese de que el recipiente de polvo 2 en 1 con depósito de agua o el recipiente de polvo están instalados y correctamente encajados en su sitio, véase el capítulo <i>Instalación del recipiente de polvo 2 en 1 con depósito de agua</i> .
	El filtro no está instalado o está instalado incorrectamente.	1. Asegúrese de que el filtro está correctamente instalado.
	Los filtros están sucios.	1. Limpie el filtro, véase el capítulo . 2. Si el error persiste, sustituya el filtro, véase el capítulo .
	El paño para fregar o el soporte del paño para fregar no están instalados o están instalados incorrectamente.	1. Asegúrese de que el soporte del paño para fregar y el paño para fregar están correctamente instalados, véase el capítulo <i>Instalación del soporte del paño para fregar con paño para fregar</i> .
	El robot de limpieza está atrapado o atascado.	1. Retirar los obstáculos.
	El robot de limpieza o una de sus ruedas no tiene contacto con el suelo.	1. Coloque el robot de limpieza sobre una superficie plana.

Fallo	Causa	Solución
El robot de limpieza no limpia eficazmente o deja polvo	El contenedor de polvo 2 en 1 con depósito de agua o el contenedor de polvo está lleno.	1. Vaciar el contenedor de polvo 2 en 1 con depósito de agua o el contenedor de polvo, véase el capítulo <i>Vaciado del recipiente de polvo 2 en 1 con depósito de agua</i>
	El filtro está obstruido.	1. Limpie el filtro, véase el capítulo
	Un objeto extraño ha quedado atrapado en el cepillo	1. Limpie el cepillo, véase el capítulo <i>Limpieza del cepillo rotativo</i> . 2. Limpie el cepillo lateral, véase el capítulo <i>Limpieza del cepillo lateral</i> .
El robot de limpieza no puede conectarse a la red wifi/el robot de limpieza se desconecta de la red	El Bluetooth del móvil no está activado.	1. Asegúrese de que el Bluetooth del móvil está activado.
	El robot de limpieza no está conectado a la red o se encuentra fuera del alcance de la señal wifi.	1. Asegúrese de que el robot de limpieza está conectado a la red y se encuentra dentro del alcance de la señal wifi. 2. Asegúrese de que la contraseña wifi es correcta. 3. Reinicie la red wifi y vuelva a conectarse (las redes wifi de 5 GHz no son compatibles).
	La señal wifi es demasiado débil.	1. Asegúrese de que el robot de limpieza se encuentra dentro del alcance de la señal wifi.

Eliminación de residuos



ADVERTENCIA

Este equipo contiene baterías de iones de litio. El desmontaje y la eliminación correctos de las baterías de iones de litio deben realizarse de acuerdo con las normativas nacionales y federales.



Garantía

En cada país se aplican las condiciones de garantía indicadas por nuestra compañía distribuidora autorizada. Subsanamos cualquier fallo en su equipo de forma gratuita dentro del plazo de garantía siempre que la causa se deba a un fallo de fabricación o material. En caso de garantía, póngase en contacto con su distribuidor o con el servicio de posventa autorizado más próximo presentando la factura de compra. (Dirección en el reverso)

Datos técnicos

Conexión eléctrica

Potencia nominal	W	35
Tensión nominal de la batería	V	14,4
Tipo de batería		Li-ION
Tensión nominal del cargador	V	100-240
Corriente nominal del cargador	A	0,6
Capacidad de acumuladores	mAh	2500
Capacidad nominal de la batería	mAh	2600
Tiempo de funcionamiento cuando la batería está completamente cargada en modo silencioso	min	130
Conexiones inalámbricas	IEEE 802.11b/g/n 2,4 GHz	

Frecuencia	MHz	2412-2484
------------	-----	-----------

Máx. intensidad de señal, WLAN	dBm	<20,5
--------------------------------	-----	-------

Volúmenes de llenado de contenedor de polvo 2 en 1 con depósito de agua

Suciedad seca	ml	420
Líquido	ml	250

Peso y dimensiones del robot de limpieza

Peso	kg	3,1
Longitud x anchura x altura	mm	325 x 325 x 80

Peso y dimensiones de la estación de carga

Peso	kg	0,5
Longitud x anchura x altura	mm	146 x 66 x 101

Nos reservamos el derecho a realizar modificaciones.

Declaración de conformidad UE

Equipo	Tipo	Banda de frecuencia, MHz	Potencia, máx. EIRP, mW
RCV 2	WLAN	2412-2484	158,5

Por la presente Alfred Kärcher SE & Co. KG declara que el tipo de radiotransmisor Robo Cleaner cumple lo dispuesto en la Directiva 2014/53/UE. Encontrará el texto completo de la declaración de conformidad UE en www.kaercher.com/RCV 2.

Índice

Indicações gerais	63
Avisos de segurança	63
Utilização prevista	64
Protecção do meio ambiente	64
Acessórios e peças sobressalentes	64

Volume do fornecimento.....	64
Descrição do aparelho	64
Descrição funcional	65
Primeiro arranque.....	66
Colocação em funcionamento	67
Operação.....	67
Transporte	69
Armazenamento	69
Conservação e manutenção	69
Ajuda em caso de avarias	70
Eliminação.....	71
Garantia.....	71
Dados técnicos.....	72
Declaração de conformidade UE	72

Indicações gerais



Antes da primeira utilização do aparelho, leia este manual original e os avisos de segurança que o acompanham. Proceda em conformidade.

Conserve o manual original para referência ou utilização futura.

Poderá encontrar um QR-Code® para aceder ao manual de instruções online em:



Marca registada

QR-Code® é uma marca registada da DENSO WAVE INCORPORATED.

Avisos de segurança

Níveis de perigo

⚠ PERIGO

• Aviso de um perigo iminente, que pode provocar ferimentos graves ou morte.

⚠ ATENÇÃO

• Aviso de uma possível situação de perigo, que pode provocar ferimentos graves ou morte.

⚠ CUIDADO

• Aviso de uma possível situação de perigo, que pode provocar ferimentos ligeiros.

ADVERTÊNCIA

• Aviso de uma possível situação de perigo, que pode provocar danos materiais.

Instruções de segurança para o robô de limpeza

Além das informações contidas no manual de instruções, devem ser respeitadas as normas gerais de segurança e as diretivas para a prevenção de acidentes aplicáveis nos termos da lei.

⚠ PERIGO • Perigo de asfixia. Mantenha a película da embalagem afastada das crianças. • Proibida a operação em zonas com perigo de explosão. • Não opere o aparelho em espaços em que o ar contenha gases inflamáveis de gasolina, óleo de aquecimento, diluente, solventes, petróleo ou álcool (risco de explosão). • Não opere o aparelho em espaços com uma lareira a arder ou brasas numa lareira aberta sem supervisão. • Não opere o aparelho em espaços com velas acesas sem supervisão.

⚠ ATENÇÃO • Pessoas com capacidade física, sensorial ou intelectual reduzida ou com experiência e conhecimentos insuficientes devem apenas utilizar o aparelho sob supervisão adequada, depois de instruídas por alguém responsável pela sua segurança acerca da utilização segura do aparelho e dos perigos daí resultantes. • Este aparelho só pode ser utilizado por crianças sob a supervisão de uma pessoa responsável pela sua segurança ou sob a orientação de uma pessoa responsável, assegurando-se de que compreendem os perigos associados. • Supervisione as crianças para garantir que não brincam com o aparelho. • As crianças deve apenas realizar trabalhos de limpeza e manutenção sob supervisão. • O aparelho contém componentes eléctricos; não limpar sob água corrente. • Desligue imediatamente o dispositivo e retire da tomada antes de realizar qualquer trabalho de assistência e manutenção. • Não abrir o conjunto da bateria. As reparações devem ser realizadas apenas por pessoal técnico. • O aspirador robô RCV 2 só pode ser carregado no dispositivo de carregamento de uma estação de carregamento com o número de peça 9.773-091.0.

⚠ CUIDADO • Os trabalhos de reparação e os trabalhos nos componentes eléctricos devem apenas ser realizados por um serviço de assistência técnica autorizado. • Desligue o aparelho antes de cada limpeza/manutenção e retire a ficha de rede. • Perigo de lesões, se vestuário solto, o cabelo ou joias forem colhidos por peças móveis. Mantenha o vestuário e as joias afastados das peças móveis da máquina. Apanhe o cabelo comprido. • Perigo de lesões. Nunca toque no rolo de escova rotativo do aparelho com os dedos ou ferramentas durante o funcionamento. • Tenha consciência do risco de tropeçar devido ao aspirador robô que se desloca de um lado para o outro. • Perigo de acidente e de lesões. Tenha em atenção o peso do aparelho durante o transporte e armazenamento, ver capítulo Dados Técnicos no manual de instruções. • As unidades de segurança servem para a sua protecção. Nunca altere ou evite as unidades de segurança.

ADVERTÊNCIA • Não use agentes de limpeza, limpador de vidro ou multiuso para limpeza. • Não operar o aparelho com temperaturas abaixo dos 0 °C. • Utilize o aparelho apenas em espaços interiores. • Não colocar o aparelho em funcionamento em espaços protegidos por um sistema de alarme ou detetor de movimento. • Proteja o dispositivo de condições climáticas externas, umidades e calor. • Coloque o aparelho em funcionamento apenas com temperaturas entre 0°C e +35 °C. • Danos no aparelho. Não se coloque de pé so-

bre o aparelho nem coloque crianças, objetos ou animais de estimação sobre o mesmo. ● **Objetos, por exemplo em cima de mesas ou pequenos móveis, podem cair se o aparelho embater.** ● **O aparelho pode ficar preso em cabos elétricos suspensos, toalhas de mesa, cordas, etc. e derrubar objetos.** ● **Recolha todos os cabos do chão antes de utilizar o aparelho para evitar que o mesmo os arraste durante a limpeza.** ● **Apanhe quaisquer objetos frágeis ou soltos do chão, tais como vasos, para evitar que o aparelho os embata neles e cause danos.** ● **Não utilize o aparelho numa área que esteja acima do chão, como num sofá.** ● **Vede todas as áreas onde haja risco de queda do aparelho.** Por ex., escadas ou galerias sem barreiras. ● **Não utilize o aparelho em pavimentos com líquidos ou substâncias pegajosas.** ● **Não utilize o aparelho para limpar tapetes de pelo alto.** ● **Não aspire objectos afiados ou de maiores dimensões, como p. ex. cacos, seixos ou peças de brinquedos.** ● **Não pulverize quaisquer líquidos para dentro do aparelho e certifique-se de que o depósito de pó está seco antes de o inserir.** ● **Armazene o aparelho totalmente carregado e desligado num local fresco e seco.**

Aviso ● *Os tapetes pretos podem ter uma influência negativa no comportamento de condução.*

Instruções de segurança para a estação de carga



⚠ PERIGO ● **Ligue o aparelho apenas à corrente alterna.** A tensão indicada na placa de características tem de coincidir com a tensão de rede. ● **Por razões de segurança, recomendamos que o dispositivo seja operado apenas através de um disjuntor de corrente parasita (máximo de 30 mA).** ● **Nunca manuseie fichas de rede e tomadas com as mãos húmidas.**

⚠ ATENÇÃO ● **Ligue o aparelho apenas a uma ligação eléctrica estabelecida por um técnico electricista, em conformidade com a IEC 60364-1.** ● **Verifique a correspondência da tensão da rede do conjunto da bateria com a tensão indicada na placa de características do carregador.** ● **O aparelho contém componentes eléctricos; não limpar sob água corrente.** ● **Perigo de curto-circuito.** Mantenha objetos condutores (por exemplo, chaves de fendas ou similares) afastados dos contactos de carga. ● **Perigo de curto-circuito.** Limpe os contactos de carga da estação de carga apenas a seco. ● **Carregar o aparelho apenas com o carregador original fornecido ou com um carregador autorizado pela KÄRCHER.** ● **Perigo de explosão.** Não carregue baterias não recarregáveis. ● **Verifique o cabo de rede quanto a danos, antes de cada operação.** Não utilizar um cabo de rede danificado. Se estiver danificado, substitua o cabo de rede por outro autorizado. Poderá obter um substituto adequado junto da KÄRCHER ou de um de nossos parceiros de serviços. ● **A bateria só é adequada para RCV 2.** ● **Não recarregar baterias classificadas como não recarregáveis.**

ADVERTÊNCIA ● **Utilize a estação de carregamento apenas em espaços interiores.** ● **Não coloque a estação de carregamento perto de fontes de calor, por exemplo, aquecedores.** ● **Armazene a estação de carregamento apenas em espaços interiores, num local fresco e seco.** ● **Carregue o aspirador robô pelo menos uma vez por mês para evitar a descarga profunda da bateria.** ● **Desligue a estação de carregamento antes de todos os trabalhos de conservação e manutenção.**

Símbolos de aviso de advertência

Observe os seguintes avisos de advertência para o manuseamento das baterias:

	Não atirar / Manter afastado do fogo.
	Não atirar / Manter afastado da água.

Utilização prevista

O aparelho consiste em duas unidades, uma estação de carregamento e um aspirador robô alimentado por bateria.

- O aparelho destina-se à limpeza totalmente automática de revestimentos têxteis e pavimentos duros em espaços interiores. Pode ser utilizado em todos os revestimentos comuns de pavimentos para uma limpeza de manutenção autónoma e contínua.
- Este aparelho foi desenvolvido para uso doméstico e não se destina ao uso comercial.

Protecção do meio ambiente



Os materiais de empacotamento são recicláveis. Não deite as embalagens no lixo doméstico e providencie a sua reutilização.

Os aparelhos usados contêm valiosos materiais recicláveis, que devem ser encaminhados para a reciclagem. As baterias e conjuntos de baterias contêm substâncias que não podem ser libertadas no ambiente. Assim, elimine os aparelhos usados, as baterias e conjuntos de baterias através dos sistemas colectivos de recepção adequados.

Respeite as recomendações do legislador relativamente ao manuseamento de baterias de íões de lítio. Elimine os conjuntos de baterias usados ou defeituosos de acordo com as prescrições aplicáveis.

Avisos relativos a ingredientes (REACH)

Pode encontrar informações actualizadas acerca dos ingredientes em: www.kaercher.de/REACH

Acessórios e peças sobressalentes

Ao utilizar apenas acessórios originais e peças sobressalentes originais, garante uma utilização segura e o bom funcionamento do aparelho.

Informações acerca de acessórios e peças sobressalentes disponíveis em www.kaercher.com.

Volume do fornecimento

O volume do fornecimento do aparelho está indicado na embalagem. Ao abrir a embalagem, confirme a integridade do conteúdo. Caso faltem acessórios ou em caso de danos de transporte informe o seu fornecedor.

Descrição do aparelho

Figura A

- ① Terminais da bateria
- ② Sensor de queda (x3)
- ③ Roletos de direcção

- ④ Pano de limpeza
- ⑤ Botão Ligar/Desligar
- ⑥ Botão "Regressar à estação de carga"
- ⑦ Sensor de colisão
- ⑧ Alimentação elétrica
- ⑨ Estação de carga
- ⑩ Filtro
- ⑪ Depósito de pó 2 em 1 com depósito de água
- ⑫ Cobertura da vassoura
- ⑬ Vassoura
- ⑭ Vassoura lateral

Descrição funcional

O aparelho é composto por uma estação de carga e um robô de limpeza a bateria.

O robô de limpeza portátil é alimentado pela bateria recarregável incorporada. Com um único carregamento da bateria, o robô de limpeza pode limpar durante 130 minutos. Regressa automaticamente à estação de carga para recarregar quando o nível de carregamento da bateria diminuir.

O robô de limpeza desloca-se sistematicamente. Desloca-se através de um giroscópio, o que lhe permite virar em ziguezague.

O design plano do robô de limpeza permite limpar debaixo de móveis, como camas, sofás e armários.

O robô de limpeza conta com sensores de queda que detetam escadas e degraus e previnem quedas, bem como sensores de colisão que detetam e evitam obstáculos.

A bateria do robô de limpeza é carregada na estação de carga.

Se o robô de limpeza executar a limpeza a partir da estação de carga, regressa à estação de carga quando o nível de carregamento da bateria for insuficiente.

Assim que o processo de carga estiver concluído, o robô de limpeza abandona automaticamente a estação de carga e continua a limpeza. O robô de limpeza também regressa à estação de carga quando conclui a limpeza.

Indicações de estado







Indicação LED	Estado
Acende a azul	Desloca-se de forma autónoma
Pisca lentamente a azul	Pausa na deslocação autónoma
Pisca a azul rapidamente	Modo de ligação WLAN
Pisca lentamente a verde	Aspirador robô a carregar
Acende a verde	Aspirador robô totalmente carregado ou ligado com sucesso
Pisca lentamente a vermelho	Bateria demasiado vazia para começar
Pisca rapidamente a vermelho	Caso de erro





Funções

Comando à distância

Figura V

- (1) Botão "Regressar à estação de carga"
- (2) Ir em frente
- (3) Virar à direita
- (4) a máquina roda 180° para a direita
- (5) Limpeza dos cantos
- (6) Ajuste da quantidade de água
- (7) Ajuste da potência de aspiração
- (8) Limpeza localizada
- (9) Iniciar/Pausa
- (10) Virar à esquerda
- (11) Limpeza silenciosa

Botão	Instrução
	Modo de espera/carregamento: Premir uma vez para iniciar a limpeza de todas as divisões no modo silencioso. Premir novamente para pausar a tarefa.
	No modo de espera/limpeza: Premir uma vez para iniciar a limpeza de toda a máquina. No modo de recarregamento: Premir uma vez para colocar em pausa. No modo de carregamento: Avaria
	No modo de carregamento: Premir uma vez, a máquina sairá totalmente da estação de carga e rodará 180° para a direita. Quando não estiver no modo de carregamento: Premir para mudar para o modo de controlo manual, para que a máquina avance; Soltar para a máquina parar.
	No modo de carregamento: Premir uma vez, a máquina sairá totalmente da estação de carga e rodará 180° para a direita. Quando não estiver no modo de carregamento: Premir uma vez para mudar para o modo de controlo manual e a máquina roda 180° para a direita.
	No modo de carregamento: Premir uma vez, a máquina sairá totalmente da estação de carga e rodará 180° para a direita. Quando não estiver no modo de carregamento: Premir para mudar para o modo de controlo manual, para a máquina virar à direita; Soltar para a máquina parar.
	No modo de carregamento: Premir uma vez, a máquina sairá totalmente da estação de carga e rodará 180° para a direita. Quando não estiver no modo de carregamento: Premir para mudar para o modo de controlo manual, para a máquina virar à esquerda; Soltar para a máquina parar.

Botão	Instrução
	No modo de espera/carregamento: Premir uma vez para iniciar a limpeza de todas as divisões. Premir novamente para pausar a tarefa. No modo de funcionamento: Premir uma vez para pausar a tarefa.
	Modo de espera/carregamento: Premir uma vez para iniciar a limpeza em espiral de uma zona com um raio de 0,6 m. Premir novamente para parar a tarefa.
	Modo de espera/carregamento: Premir uma vez para iniciar a limpeza da parede. Premir novamente para parar a tarefa.
	A cada pressão, a potência de aspiração aumenta gradualmente um nível e, quando atinge o nível mais elevado, volta ao nível mais baixo.
	A cada pressão, a quantidade de água aumenta gradualmente um nível e, quando atinge o nível mais elevado, volta ao nível mais baixo.

Aviso

- O comando à distância utiliza uma bateria AAA.
- As baterias não recarregáveis não devem ser recarregadas.
- Não deve misturar diferentes tipos de baterias ou baterias novas e usadas.
- As baterias devem ser colocadas com a polaridade correta.
- As baterias gastas devem ser removidas do aparelho e eliminadas de acordo com as normas de segurança.
- Se o aparelho não for utilizado durante um longo período de tempo, recomenda-se que retire as baterias do aparelho antes de o guardar.
- Os terminais de alimentação não devem ser colocados em curto-circuito.
- Abrir a tampa do compartimento da bateria na parte de trás do comando à distância e remover/colocar a bateria AAA.

Modo de hibernação

O aspirador robô muda automaticamente para o modo de hibernação após 5 minutos de inatividade. Prima qualquer tecla para o acordar.

- O aspirador robô não muda para o modo de hibernação quando está na estação de carregamento.
- O aspirador robô desliga-se automaticamente se estiver em modo de hibernação por mais de 6 horas

Modo de erro

Se o aspirador robô encontrar um erro durante o funcionamento, a indicação pisca a vermelho e soa um sinal. Para uma solução, ver capítulo.

Se não for tomada nenhuma ação dentro de 5 minutos, o aspirador robô muda automaticamente para o modo de hibernação.

Primeiro arranque

Instalação da vassoura lateral

1. Virar o robô de limpeza de cabeça para baixo.
2. Colocar a vassoura lateral.

Figura B

Carregador

⚠ ATENÇÃO

- Carregar o aparelho apenas com o carregador original SAW12G-200-0600G incluído ou com um carregador aprovado pela KÄRCHER.

Use o seguinte adaptador:

- Tipo de aparelho: RCV 2
Alimentação elétrica:

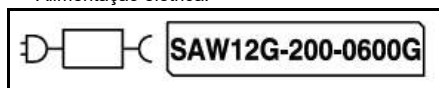

Estação de acoplamento 9.773-091.0

Configuração da estação de carga

⚠ ATENÇÃO

O robô de limpeza RCV 2 só pode ser carregado no carregador da estação de carga 9.773-091.0 e com o carregador SAW12G-200-0600G.

- Selecionar o local para que o robô de limpeza possa alcançar facilmente a estação de carga.
 - Manter uma distância mínima de 0,5 m para a esquerda e para a direita da estação de carga, bem como uma distância mínima de 1,5 m para a frente da estação de carga.
 - O local não deve estar exposto à luz solar direta.
1. Definir a estação de carga.

Figura C

2. Ligar a tomada principal do aparelho do cabo de alimentação ao suporte do cabo na parte lateral da estação de carga.

Figura D

3. Ligar a tomada principal.

Ligar o aspirador robô à estação de carregamento

Figura E

1. Colocar o aspirador robô no chão em frente da estação de carregamento.
2. Premir o interruptor de Ligar/Desligar e mantê-lo premido durante 3 segundos.
O aspirador robô liga-se.
3. Assim que o indicador se acender, colocar o aspirador robô manualmente na estação de carregamento e certificar-se de que os contactos de carga têm um bom contacto.

Após o a primeira colocação em funcionamento, o aspirador robô desloca-se automaticamente para a estação de carregamento.

Conexão dos robôs de limpeza a uma rede WLAN e à Aplicação

O robô de limpeza pode ser controlado diretamente através dos botões do aparelho, do comando à distância ou através da aplicação, utilizando um dispositivo móvel com ligação WLAN. Para usufruir de todas as funções disponíveis, é recomendável que controle o robô de limpeza através da aplicação Kärcher Home Robots.

Antes de descarregar a Aplicação, certifique-se de que:

- O dispositivo móvel está conectado à Internet.

- A WLAN de 2,4 GHz do router está ativada.
- Está assegurada uma cobertura WLAN adequada.

Aviso

A conexão com o robô é mais eficaz quando o Bluetooth do telemóvel está ativado.

Descarregar a Aplicação Kärcher Home Robots através da Apple App Store® ou na Google Play™ Google Play Store.



- Google Play™ e Android™ são marcas comerciais ou marcas comerciais registadas da Google Inc.
- Apple® e App store® são marcas comerciais ou marcas comerciais registadas da Apple Inc.

A Aplicação Kärcher Home Robots oferece as seguintes funções principais, entre outras:

- Definição de horários
- Avisos relacionados com avarias ou erros e com o progresso da limpeza
- Definição das preferências de limpeza (modos de aspiração)
- Ativação/desativação do modo "Não incomodar"
- Perguntas frequentes (FAQ) com informações detalhadas para a resolução de avarias
- Contactos dos Centros de Assistência Técnica KÄRCHER

Conexão do robô de limpeza à aplicação Kärcher Home Robots e à WLAN:

1. Descarregar a aplicação KÄRCHER Home&Garden através da Apple App Store ou da Google Play Store.
2. Abrir a aplicação Kärcher Home Robots.
3. Criar uma conta (se ainda não estiver registado).
4. Adicionar o robô de limpeza desejado.
5. Seguir as instruções passo a passo na Aplicação.

Colocação em funcionamento

Instalação do depósito de pó 2 em 1 com depósito de água

O depósito de pó 2 em 1 com depósito de água pode conter uma pequena quantidade de água residual devido ao controlo de qualidade. É normal.

Utilizar o depósito de pó 2 em 1 com depósito de água quando pretender limpar a seco ou com água.

Para limpeza a seco, remover o pano de limpeza e o suporte de panos de limpeza, consultar capítulo.

Figura F

1. Empurrar o depósito de pó 2 em 1 com depósito de água para a posição adequada, até ouvir um clique.

Retirar o depósito de pó 2 em 1 com depósito de água

1. Premir o grampo.

2. Remover o depósito de pó 2 em 1 com o depósito de água.

Figura G

Instalação do suporte de panos de limpeza com o pano de limpeza

1. Fixar o pano de limpeza no suporte de panos de limpeza.

Figura H

- a Premir o pano de limpeza no suporte de panos de limpeza.
 - b Premir a tira e a fita aderente.
2. Instalar o suporte de panos de limpeza.

Figura I

Remover o suporte de panos de limpeza com o pano de limpeza

1. Premir qualquer botão.
O robô de limpeza para.
2. Remover o suporte de panos de limpeza.

Figura J

Repor a ligação WLAN

Se mudar para um novo router ou alterar a sua palavra-passe do WLAN, deve repor a ligação WLAN do aspirador robô.

Aviso

Apenas são suportadas redes WLAN de 2,4 GHz.

1. Ligar o aspirador robô, ver capítulo.
2. Premir a tecla de Ligar/Desligar e a tecla "Regressar à estação de carregamento" simultaneamente durante 7 segundos até que uma voz diga: "Reposição do WLAN e entrada no modo de configuração de rede".
3. Ligar o aspirador robô à estação de carregamento, ver capítulo.

Restaurar as definições de fábrica

1. Manter premido o botão "Regressar à estação de carregamento" durante 5 segundos até soar um sinal.
2. Manter premido o botão "Regressar à estação de carregamento" novamente durante 5 segundos até soar um sinal.

As definições de fábrica foram restauradas.

Operação

ADVERTÊNCIA

Danos devido à humidade

Remover o pano de limpeza com o suporte de panos de limpeza antes do carregamento e sempre que não estiver a ser utilizado, consultar capítulo Remover o suporte de panos de limpeza com o pano de limpeza.

Ligar o robô de limpeza

Aviso

Caso não seja possível ligar o robô de limpeza devido a bateria fraca, coloque-o diretamente na estação de carga, consultar capítulo.

1. Manter o botão Ligar/Desligar pressionado quando o robô de limpeza estiver no modo de espera e não estiver na estação de carga.
A luz indicadora pisca quando o robô de limpeza inicia o seu funcionamento e depois mantém-se acesa.
O robô de limpeza emite um sinal acústico quando conclui o funcionamento.
2. Colocar o robô de limpeza diretamente na estação de carga.

3. Premir o botão Ligar/Desligar.
Em funcionamento, o robô de limpeza inicia o processo de limpeza.

Definir modos de limpeza

Os modos de limpeza só podem ser configurados com a aplicação. A transferência da aplicação é descrita no capítulo.

Estão disponíveis os seguintes modos de limpeza:

- Limpeza a seco
- Limpeza combinada
- Limpeza húmida

A potência de aspiração e a quantidade de água podem ser definidas em cada um dos modos de limpeza.

Potência de aspiração:

- Silencioso
- Padrão
- Médio
- Turbo

Quantidade de água:

- Baixa
- Médio
- Alta

Desligar o robô de limpeza

Aviso

Não é possível desligar o robô de limpeza enquanto estiver estivo na estação de carga.

Aviso

Carregar totalmente o robô de limpeza antes de períodos de inatividade prolongados.

ADVERTÊNCIA

Danos devido à humidade

Remover o pano de limpeza com o suporte de panos de limpeza, consultar capítulo Remover o suporte de panos de limpeza com o pano de limpeza.

1. Manter o botão Ligar/Desligar pressionado quando o robô de limpeza estiver no modo de espera e não estiver na estação de carga.
O robô de limpeza desliga-se.

Interromper a limpeza

1. Premir qualquer tecla durante a limpeza.
O aspirador robô para.
A limpeza é retomada.
2. Premir a tecla de Ligar/Desligar.
A limpeza é retomada.
3. Premir a tecla "Regressar à estação de carregamento".
A limpeza é cancelada e o aspirador robô regressa à estação de carregamento.

Enviar manualmente o aspirador robô para carregar

1. Se o aspirador robô estiver em movimento, prima uma tecla qualquer.
O aspirador robô para.
2. Premir a tecla "Regressar à estação de carregamento".
O aspirador robô desloca-se para a estação de carregamento para carregar.

O aspirador robô regressa automaticamente à estação de carregamento para carregar quando tiver concluído uma tarefa de limpeza ou quando estiver com pouca energia durante uma operação de limpeza.

Limpeza a seca

1. Se necessário, esvaziar o recipiente de pó consultar o capítulo .

2. Inserir o pano seco no suporte do pano, ver capítulo.
3. Premir a tecla de Ligar/Desligar.
O aspirador robô começa a limpar.

Toallete húmido

Aviso

Após esvaziar o depósito de água, podem permanecer gotas nas mangueiras. Se o aspirador robô for iniciado com um reservatório de água vazio, estas gotas podem ser descarregadas.

ADVERTÊNCIA

Danos no depósito de pó 2 em 1 devido a corrosão e a materiais químicos

Não colocar detergentes, desinfetantes ou outros produtos de limpeza no depósito de pó 2 em 1.

Não colocar água quente no depósito de pó 2 em 1. Não mergulhar o depósito de pó 2 em 1 em água.

1. Premir qualquer botão.
O robô de limpeza para.
2. Remover o depósito de pó 2 em 1 com o depósito de água.
3. Encher novamente com água.
Figura K
 - a Puxar a patilha de borracha para cima.
 - b Encher com água.
 - c Premir a patilha de borracha para baixo.
4. Instalar o depósito de pó 2 em 1 com o depósito de água.
5. Humedecer o pano de limpeza em água corrente e torcer para retirar o excesso de água.
6. Instalar o pano de limpeza, consultar capítulo.
7. Premir o botão Ligar/Desligar.
O robô de limpeza inicia o processo de limpeza.

Reabastecer com água

1. Premir qualquer botão.
O robô de limpeza para.
2. Remover o depósito de pó 2 em 1 com o depósito de água.
Figura G
 - a Puxar a patilha de borracha para cima.
 - b Encher com água.
 - c Premir a patilha de borracha para baixo.
4. Instalar o depósito de pó 2 em 1 com o depósito de água.
Figura F
 - a Premir o botão Ligar/Desligar.
A limpeza continua.

Esvaziamento do depósito de pó 2 em 1 com depósito de água

1. Premir qualquer botão.
O robô de limpeza para.
2. Remover o depósito de pó 2 em 1 com o depósito de água.
3. Esvaziar o depósito de pó 2 em 1 com o depósito de água.
Figura M
 - a Abrir a tampa do filtro.
 - b Esvaziar o depósito de pó 2 em 1 com o depósito de água.
 - c Fechar a tampa do filtro.
4. Instalar o depósito de pó 2 em 1 com o depósito de água.
5. Premir o botão Ligar/Desligar.

A limpeza continua.

Limpeza do pano de limpeza

O pano de limpeza pode ser limpo durante um processo de limpeza.

1. Premir qualquer botão.
O robô de limpeza para.
2. Remover o suporte de panos de limpeza.

Figura J

3. Limpar o pano de limpeza.
4. Instalar o pano de limpeza, consultar capítulo *Instalação do suporte de panos de limpeza com o pano de limpeza*.
5. Premir o botão Ligar/Desligar.
A limpeza continua.

Transporte

Na medida do possível, transportar ou reenviar o aparelho apenas na embalagem original. Se a embalagem original não estiver disponível, contacte o nosso serviço de assistência técnica.

Avisos de segurança para o transporte

A bateria de íões de lítio está sujeita aos requisitos da legislação relativa a matérias perigosas. Uma bateria não danificada e a funcionar pode ser transportada pelo utilizador em transportes públicos, sem restrições adicionais. Observe os requisitos especiais de embalagem e identificação em caso de envio por meio de terceiros (transportadoras). Respeite as prescrições nacionais.

Armazenamento

ADVERTÊNCIA

Danos no robô de limpeza devido ao armazenamento incorreto

Não colocar quaisquer objetos em cima do robô de limpeza.

Guardar o robô de limpeza com a bateria totalmente carregada e desligado num local fresco e seco.

Aviso

Para evitar uma descarga profunda da bateria, recarregar totalmente o aspirador robô após 5 meses, o mais tardar.

1. Limpar o robô de limpeza, consultar capítulo.
2. Carregar totalmente o robô de limpeza, consultar capítulo *Enviar manualmente o aspirador robô para carregar*.
3. Desligar o carregador da tomada elétrica e da estação.
4. Desligar o robô de limpeza, consultar capítulo *Desligar o robô de limpeza*.
5. Guardar o robô de limpeza num local fresco e seco.

Conservação e manutenção

Limpeza

Antes de proceder à limpeza e manutenção, desligar o aparelho e desligar o adaptador de corrente. Todos os outros serviços devem ser executados por um representante de assistência autorizado. Para garantir um desempenho ótimo, siga as instruções abaixo para a limpeza e manutenção periódicas do robô. A frequência de limpeza e substituição dependerá dos seus hábitos de utilização do robô.

Limpeza do depósito de pó 2 em 1 e do filtro

ADVERTÊNCIA

Ao reinstalar o depósito de pó 2 em 1, certifique-se de que ouve um clique, o que indica que este ficou corretamente fixado.

1. Premir qualquer botão para desmontar o depósito de pó 2 em 1.
O robô de limpeza para.
2. Abrir a tampa do depósito de pó 2 em 1.
3. Esvaziar o depósito de pó 2 em 1 com o depósito de água e agita-lo para eliminar os resíduos, consultar capítulo. *Esvaziamento do depósito de pó 2 em 1 com depósito de água*
4. Retirar o filtro, remover a ferramenta de limpeza do depósito de pó 2 em 1 para limpar o filtro.
Figura O
5. Reinstalar o depósito de pó 2 em 1 no Robô, consultar capítulo. *Instalação do depósito de pó 2 em 1 com depósito de água*

Limpeza da vassoura de rolo

1. Virar a unidade principal, empurrar as patilhas de libertação com as duas mãos para desbloquear a proteção da vassoura, conforme ilustrado.
Figura P
2. Retirar a vassoura de rolo. Limpar os pelos enredados na vassoura de rolo e os resíduos com uma tesoura ou com uma ferramenta de limpeza.
Figura Q
3. Utilizar uma ferramenta de limpeza para remover o pó da ranhura.
4. Reinstalar a vassoura de rolo, encaixando, em primeiro lugar, a extremidade saliente fixa.
Figura R

Limpeza da vassoura lateral

As substâncias estranhas, tais como pelos, podem enredar-se facilmente na vassoura lateral, pelo que é melhor limpá-la com regularidade.

1. Remover a vassoura lateral.
Figura S
2. Desenrolar e remover cuidadosamente todos os pelos ou substâncias que estejam enrolados entre a unidade principal e a vassoura lateral.
3. Limpar a vassoura lateral com água.
Figura T

Limpeza dos sensores e dos pinos de carregamento

Para manter um melhor rendimento, limpar regularmente os sensores e os pinos de carregamento.

Figura U

1. Limpar o pó dos sensores e dos pinos de contacto de carregamento com um pano macio ou com uma vassoura de limpeza.

Limpar os sensores de queda

Limpar os sensores de queda mensalmente.

Figura U

1. Limpar os sensores de queda com um pano macio.

Substituir

Substituir o filtro

Recomenda-se a substituição do filtro após 3 a 6 meses.

1. Premir qualquer botão.
O robô de limpeza para.

2. Remover o depósito de pó 2 em 1 com o depósito de água, consultar capítulo *Retirar o depósito de pó 2 em 1 com o depósito de água*.
3. Retirar o filtro.

Figura L

 - a Abrir a tampa do filtro.
 - b Retirar a tampa do filtro.
 - c Retirar o filtro.
4. Instalar o filtro novo.

Figura N

 - a Colocar o filtro.
 - b Colocar a tampa do filtro.
 - c Fechar a tampa do filtro.
5. Instalar o depósito de pó 2 em 1 com o depósito de água, consultar capítulo *Instalação do depósito de pó 2 em 1 com depósito de água*.
6. Premir o botão Ligar/Desligar.

A limpeza continua.

Substituir a escova

Recomendamos a substituição da escova após 6 a 12 meses.

1. Desmontar a escova.

Figura P

- a Comprimir os grampos.
- b Retirar a cobertura da escova.
- c Retirar a escova.

- d Retirar o rolamento da escova.

2. Montar a escova nova.

Figura R

- a Colocar o rolamento da escova.
- b Inserir a escova.
- c Colocar a tampa da escova e pressioná-la até ouvir um clique no lugar.

Substituição da vassoura lateral

Recomenda-se a substituição da vassoura lateral após 3 a 6 meses.

1. Virar o robô de limpeza de cabeça para baixo.

2. Remover a vassoura lateral.

Figura S

3. Instalar a nova vassoura lateral.

Figura T

Substituir a bateria

A bateria atingiu o fim da sua vida útil se o aspirador robô se dirigir constantemente para a estação para carregar após uma curta operação de limpeza.

1. Desligar o aspirador robô, ver capítulo *Desligar o robô de limpeza*.

2. Enviar o aspirador robô para o serviço de assistência. Observar os regulamentos para a expedição de baterias de íons de lítio, ver capítulo *Transporte*.

Ajuda em caso de avarias

As avarias têm, geralmente, causas simples que podem ser corrigidas por si com a ajuda do seguinte resumo. Em caso de dúvida ou no caso de se tratar de uma

avariação não mencionada aqui, contacte o serviço de assistência técnica autorizado.

Erro	Causa	Reparação
A bateria não carrega	Os contactos de carga estão sujos.	1. Limpar os contactos de carga tanto na estação de carregamento como no aspirador robô com um pano seco.
	Temperatura ambiente inferior a 0 °C ou superior a 35 °C.	1. Utilizar o aspirador robô com temperaturas acima dos 0 °C e abaixo dos 35 °C.
O robô de limpeza não está a regressar à estação de carga.	A bateria está descarregada.	1. Colocar manualmente o robô de limpeza na estação de carga e aguardar que este carregue totalmente.
	O robô de limpeza está muito longe da estação de carga.	1. Aproximar o robô de limpeza da estação de carga. 2. Colocar manualmente o robô de limpeza na estação de carga.
	Não existe espaço suficiente à volta da estação de carga.	1. Certifique-se de que existe espaço suficiente à volta da estação de carga, consulte o capítulo <i>Configuração da estação de carga</i> .
	Há demasiados obstáculos à volta da estação de carga.	1. Colocar a estação de carga numa zona mais ampla, consultar capítulo <i>Configuração da estação de carga</i> .
O aspirador robô produz ruídos invulgares	Pode haver um objeto estranho na escova, na escova lateral ou numa roda.	1. Desligar o aspirador robô. 2. Retirar o corpo estranho.
O aspirador robô não continua a limpar	O aspirador robô está no modo "Não incomodar".	1. Certificar-se de que o aspirador robô não está no modo "Não incomodar".
	O aspirador robô é carregado manualmente ou foi colocado na estação de carregamento.	1. Esperar até o aspirador robô estar completamente carregado.

Erro	Causa	Reparação
O robô de limpeza não arranca	A temperatura ambiente é inferior a 0 °C ou superior a 35 °C.	1. Utilizar o robô de limpeza com temperaturas superiores a 0 °C e inferiores a 35 °C.
	O estado de carga é demasiado baixo.	1. Carregar o robô de limpeza.
	O sensor de colisão está sujo ou muito próximo da parede virtual.	1. Remover objetos estranhos tocando cuidadosamente no sensor de colisão. 2. Mover o robô de limpeza para outro local e ligá-lo.
	Os sensores de queda estão sujos.	1. Limpar os sensores de queda com um pano seco.
	O depósito de pó 2 em 1 com depósito de água ou depósito de pó não está instalado ou não está corretamente instalado.	1. Certifique-se de que o depósito de pó 2 em 1 com depósito de água ou o depósito de pó está instalado e está corretamente encaixado na respetiva posição, consultar capítulo <i>Instalação do depósito de pó 2 em 1 com depósito de água</i> .
	O filtro não está instalado ou não está corretamente instalado.	1. Certifique-se de que o filtro está corretamente instalado.
	Filtros sujos.	1. Limpar o filtro, consultar capítulo. 2. Se o erro persistir, substituir o filtro, consultar capítulo.
	O pano de limpeza ou o suporte de panos de limpeza não está instalado ou não está instalado corretamente.	1. Certifique-se de que o suporte de panos de limpeza e o pano de limpeza estão corretamente instalados, consultar capítulo <i>Instalação do suporte de panos de limpeza com o pano de limpeza</i> .
	O robô de limpeza está encravado ou preso.	1. Remover obstáculos.
O aspirador robô não limpa eficientemente ou deixa poeira para trás	O depósito de pó 2 em 1 com reservatório de água ou o depósito de pó está cheio.	1. Esvaziar o depósito de pó 2 em 1 com reservatório de água ou o depósito de pó, ver capítulo <i>Esvaziamento do depósito de pó 2 em 1 com depósito de água</i> ou
	O filtro está entupido.	1. Limpar o filtro, ver capítulo
	Um objeto estranho ficou preso na escova	1. Limpar a escova, ver capítulo <i>Limpeza da vassoura de rolo</i> . 2. Limpar a escova lateral, ver capítulo <i>Limpeza da vassoura lateral</i> .
Não é possível ligar o robô de limpeza à WLAN / O robô de limpeza está offline	O Bluetooth do dispositivo não está ligado.	1. Certifique-se de que o Bluetooth do dispositivo está ligado.
	O robô de limpeza não está conectado à rede ou não se encontra na faixa de cobertura do sinal WLAN.	1. Certifique-se de que o robô de limpeza está conectado à rede e que se encontra na faixa de cobertura do sinal WLAN. 2. Certifique-se de que a palavra-passe da WLAN está correta. 3. Reiniciar a WLAN e ligar novamente (as redes WLAN de 5 GHz não são suportadas).
	O sinal WLAN é demasiado fraco.	1. Certifique-se de que o robô de limpeza se encontra na faixa de cobertura do sinal WLAN.

Eliminação



WARNING

Este aparelho contém baterias de íões de lítio. A remoção e eliminação adequada das baterias de íões de lítio deve ser efetuada em conformidade com os regulamentos nacionais e estatais.



Garantia

Em cada país são válidas as condições de garantia transmitidas pela nossa sociedade distribuidora responsável. Trataremos de possíveis avarias no seu aparelho no âmbito do prazo da garantia, sem custos, desde que estas tenham origem num erro de material ou de fabrico. Em caso de garantia, contacte o seu re-

vendedor ou a assistência técnica autorizada mais próxima, apresentando o talão de compra.
(endereço consultar o verso)

Dados técnicos

Ligação eléctrica

Potência nominal	W	35
Tensão nominal da bateria	V	14,4
Tipo de conjunto da bateria		Li-ION
Tensão nominal do carregador	V	100-240
Carregador de corrente nominal	A	0,6
Capacidade da bateria	mAh	2500
Capacidade nominal da bateria	mAh	2600
Tempo de serviço quando a bateria está totalmente carregada no modo silencioso	min	130
Ligações sem fios		IEEE 802.11b/ g/n 2,4 GHz

Frequência	MHz	2412-2484
Força máx. do sinal, WLAN	dBm	<20,5

Quantidades de enchimento do depósito de pó 2 em 1 com reservatório de água

Sujidade seca	ml	420
Líquido	ml	250

Dimensões e pesos do aspirador robô

Peso	kg	3,1
Comprimento x Largura x Altura	mm	325 x 325 x 80

Dimensões e pesos da estação de carregamento

Peso	kg	0,5
Comprimento x Largura x Altura	mm	146 x 66 x 101

Reservados os direitos a alterações técnicas.

Declaração de conformidade UE

Aparelho	Tipo	Faixa de frequência, MHz	Potência máx. EIRP, mW
RCV 2	WLAN	2412-2484	158,5

Pelo presente, a Alfred Kärcher SE & Co. KG, declara que o modelo de rádio Robo Cleaner está em conformidade com a Diretiva 2014/53/UE. O texto completo da declaração de conformidade da UE pode ser encontrado em www.kaercher.com/RCV 2.

Indhold

Generelle henvisninger	72
Sikkerhedshenvisninger	72
Bestemmelsesmæssig anvendelse	74
Miljøbeskyttelse	74
Tilbehør og reservedele	74
Leveringsomfang	74
Beskrivelse af apparat	74

Funktionsbeskrivelse	74
Første ibrugtagning	75
Ibrugtagning	76
Betjening	77
Transport	78
Opbevaring	78
Pleje og vedligeholdelse	78
Hjælp ved fejl	79
Bortskaffelse	80
Garanti	80
Tekniske data	80
EU-overensstemmelseserklæring	81

Generelle henvisninger



Læs den originale brugsanvisning og de vedlagte sikkerhedsanvisninger inden maskinen tages i brug første gang. Betjen maskinen i henhold til disse. Opbevar den originale driftsvejledning til senere brug eller til efterfølgende ejere. En QR-Code® til hentning af online-driftsvejledningen kan findes i:



Varemærke

QR-Code® er et registreret varemærke tilhørende DENSO WAVE INCORPORATED.

Sikkerhedshenvisninger

Faregrader

⚠ FARE

- Henviser til en umiddelbar fare, der medfører alvorlige kvæstelser eller død.

⚠ ADVARSEL

- Henviser til en mulig farlig situation, der kan medføre alvorlige kvæstelser eller død.

⚠ FORSIGTIG

- Henviser til en mulig farlig situation, der kan medføre lettere kvæstelser.

BEMÆRK

- Henviser til en mulig farlig situation, der kan medføre materielle skader.

Sikkerhedsinstruktioner til rengøringsrobot

Ud over bemærkningerne i betjeningsvejledningen skal de almindelige sikkerhedsbestemmelser og retningslinjer for forebyggelse af ulykker overholdes.

△ FARE • Kvælningsfare. Emballagefolie skal holdes uden for børns rækkevidde. • Driften i eksplosionsfarlige områder er forbudt. • Brug ikke maskinen i rum, hvor luften indeholder brændbare gasser af benzin, tyngsolie, malingsfortynding, opløsningsmiddel, petroleum eller alkohol (eksplosionsfare). • Brug ikke maskinen i rum med brændende ild eller gløder i en åben pejs uden opsyn. • Brug ikke maskinen i rum med brændende stearinlys uden opsyn.

△ ADVARSEL • Maskinen må kun anvendes af personer, hvis fysiske, sensoriske eller åndelige evner er indskrænket eller af personer med manglende erfaring og/eller kendskab, hvis de er under korrekt opsyn, eller hvis de er blevet oplært af en person, som er ansvarlig for deres sikkerhed i forbindelse med anvendelse af maskinen, og hvis de har forstået de deraf resulterende farer. • Børn kan anvende apparatet under opsyn eller hvis de er blevet instrueret i brugen af dette af en person, der er ansvarlig for deres sikkerhed, og hvis de har forstået de farer, der kan være forbundet hermed. • Børn skal være under opsyn for at sikre, at de ikke leger med maskinen. • Børn må kun udføre rengøring og brugervedligeholdelse under opsyn. • Maskinen indeholder elektriske komponenter; rengør ikke maskinen under rindende vand. • Sluk maskinen inden alt pleje- og vedligeholdelsesarbejde, og træk netstikket ud. • Åbn ikke batteripakken. Reparationer må kun udføres af fagfolk. • Rengøringsrobotten RCV 2 må kun oplades på ladeanordningen på en ladestation med delnummeret 9.773-091.0.

△ FORSIGTIG • Lad kun reparationsarbejde og arbejde på elektriske komponenter gennemføre af den autoriserede kundeservice. • Sluk altid maskinen før rengøring / vedligeholdelse, og tag netstikket ud. • Der er fare for tilskadekomst, hvis løst siddende tøj, hår eller smykker bliver grebet af maskinens bevægelige dele. Hold tøj og smykker væk fra maskinens bevægelige dele. Sæt langt hår op i en hestehale. • Fare for tilskadekomst. Grib aldrig ind i maskinens roterende børstevalse med fingre eller værktøj under brug. • Vær opmærksom på risikoen for at falde på grund af rengøringsrobotten, der kører omkring. • Fare for ulykker og kvæstelser. Vær opmærksom på apparatets vægt ved transport og opbevaring, se kapitlet Tekniske data i driftvejledningen. • Sikkerhedsanordninger fungerer som din beskyttelse. Sikkerhedsanordninger må aldrig ændres eller ignoreres.

BEMÆRK • Brug ikke skuremiddel, glas- eller universalrengøringsmiddel til rengøring. • Anvend ikke apparatet ved temperaturer under 0 °C. • Anvend kun maskinen indendørs. • Anvend ikke maskinen i rum, der er sikret med et alarmanlæg eller en bevægelses-sensor. • Beskyt maskinen mod ekstremt vejr, fugtighed og varme. • Anvend kun maskinen ved temperaturer fra 0°C til +35 °C. • Beskadigelse af maskinen. Stå ikke på maskinen, og sæt ikke børn, genstande eller husdyr på den. • Genstande, f.eks. på borde eller små møbler, kan vælte, hvis maskinen støder mod dem. • Maskinen kan blive fanget i elektriske kabler, duge, snore osv., der hænger ned, og derved vælte genstande. • Løft alle kabler op fra gulvet, før du bruger maskinen, for at forhindre, at den trækker dem med under rengøringen.

• Saml alle skrøbelige eller løse genstande op fra gulvet, som f.eks. vaser, for at forhindre, at maskinen støder ind i dem og forårsager skader. • Anvend ikke maskinen i et område, der ligger over gulvet, f.eks. på en sofa. • Afspær alle områder, hvor der er fare for, at maskinen falder ned. F.eks. trappenedgange eller gallerier uden grænser. • Anvend ikke maskinen på gulve med væsker eller klæbende stoffer. • Anvend ikke maskinen til rengøring af tæpper med høj luv. • Opsaml ikke skarpe eller større genstande med maskinen, som f.eks. skår, ral eller legetøj. • Sprøjt ikke væsker ind i maskinen, og sørg for, at støvbeholderen er tør, før du sætter den i. • Opbevar maskinen fuldt opladet og slukket på et køligt og tørt sted.

Obs • Sorte tæpper kan påvirke køreadfærden negativt.

Sikkerhedsinstruktioner til ladestation

△ FARE • Tilslut kun maskinen ved vekselstrøm. Den anførte spænding på typeskiltet skal stemme overens med netspændingen. • Af sikkerhedsmæssige årsager anbefaler vi, at maskinen som grundregel altid anvendes via HFI-relæ (maks. 30 mA). • Rør aldrig ved netstik og stikkontakt med fugtige hænder.

△ ADVARSEL • Maskinen må kun kobles til strømforbindelser, der er udført af en faguddannet elinstallatør i overensstemmelse med IEC 60364-1. • Kontrollér, at netspændingen stemmer overens med den spænding, der er angivet på ladeaggregatets typeskilt. • Maskinen indeholder elektriske komponenter; rengør ikke maskinen under rindende vand. • Fare for kortslutning. Hold ledende genstande (f.eks. skruetrækkere eller lignende) væk fra ladekontakterne. • Fare for kortslutning. Rengør kun ladestationens ladekontakter tørt. • Maskinen må kun oplades med vedlagte originale oplader eller opladere, der er godkendt af KÄRCHER. • Eksplosionsfare. Ikke-genopladelige batterier må ikke oplades. • Hver gang maskinen tages i brug, bør strømkablet først kontrolleres for skader. Anvend aldrig et beskadiget strømkabel. Hvis det er beskadiget, skal strømkablet udskiftes med et nyt godkendt kabel. Et passende kabel kan erhverves hos KÄRCHER eller en af vores servicepartnere. • Batteriet er kun egnet til RCV 2. • Mod genopladning af ikke-genopladelige batterier.

BEMÆRK • Anvend kun ladestationen indendørs. • Opstil ikke ladestationen i nærheden af varmekilder, f.eks. varmeapparater. • Opbevar kun ladestationen indendørs på et køligt, tørt sted. • Oplad rengøringsrobotten mindst en gang om måneden for at undgå en dybafadning af batteriet. • Sluk ladestationen før alle pleje- og vedligeholdelsesarbejder.

Advarselssymboler

Følg nedenstående advarselsanvisninger ved håndtering af batterierne:



Må ikke smides væk/holdes væk fra ild.



Må ikke smides væk/holdes væk fra vand.

Bestemmelsesmæssig anvendelse

Maskinen består af to enheder, en ladestation og en batteridrevet rengøringsrobot.

- Maskinen er beregnet til fuldautomatisk rengøring af tekstiler og hårde gulvbelægninger indendørs. Den kan anvendes på alle almindelige gulvbelægninger til autonom, kontinuerlig rengøring.
- Denne maskine blev udviklet til brug i private husholdninger og er ikke beregnet til erhvervmæssig brug.

Miljøbeskyttelse



Emballagematerialerne kan genbruges. Smid aldrig emballage i husholdningsaffaldet, aflever i stedet til genbrug.

Gamle maskiner indeholder værdifulde, genanvendelige materialer, der bør genbruges. Batterier og batteripakker indeholder stoffer, der ikke må udledes i miljøet. Gamle maskiner, batterier og batteripakker skal bortskaffes via dertil indrettede samlesystemer.

Lovgiverens anbefalinger i omgangen med lithium-ion-batterier skal overholdes. Brugte og defekte batteripakker skal bortskaffes i overensstemmelse med gældende forskrifter.

Henvisninger til indholdsstoffer (REACH)

Aktuelle oplysninger om indholdsstoffer findes på www.kaercher.de/REACH

Tilbehør og reservedele

Anvend kun originaltilbehør og -reservedele. De er en garanti for en sikker og fejlfri drift af maskinen. Informationer om tilbehør og reservedele findes på www.kaercher.com.

Leveringsomfang

Maskinens leveringsomfang er vist på emballagen. Kontroller ved udpakningen, om indholdet er komplet. Kontakt venligst forhandleren, hvis der mangler tilbehør eller ved transportskader.

Beskrivelse af apparat

Figur A

- ① Ladekontakter
- ② Styrtssensor (x3)
- ③ Styrerulle
- ④ Gulvklud
- ⑤ ON/OFF-knap
- ⑥ Knappen "Vend tilbage til ladestationen"
- ⑦ Kollisionssensor
- ⑧ Strømforsyning
- ⑨ Ladestation
- ⑩ Filter
- ⑪ 2-i-1-støvbeholder med vandtank
- ⑫ Børsteafdækning

⑬ Kost

⑭ Sidekost

Funktionsbeskrivelse

Enheden består af en ladestation og en batteridrevet rengøringsrobot.

Den mobile rengøringsrobot henter strøm fra et indbygget genopladeligt batteri. Rengøringsrobotten kan gøre rent i op til 130 minutter med en enkelt batterioplading. Den vender automatisk tilbage til ladestationen for at genoplade, når batteriladningen falder.

Rengøringsrobotten bevæger sig systematisk. Den navigerer med gyroskop, som gør den i stand til at udføre zigzag-bevægelser.

Rengøringsrobotens flade design gør, at den kan gøre rent under møbler, såsom senge, sofaer og skabe.

Rengøringsrobotten har styrtssensorer, der registrerer trapper og trin og forhindrer fald, samt kollisionssensorer, der registrerer og undgår forhindringer.

Batteriet til rengøringsrobotten oplades i ladestationen. Hvis rengøringsrobotten starter rengøringsarbejdet fra ladestationen, vender den tilbage til ladestationen, når batteriopladingen er utilstrækkelig.

Så snart opladningsprocessen er afsluttet, forlader rengøringsrobotten automatisk ladestationen og fortsætter rengøringsarbejdet. Rengøringsrobotten vender også tilbage til ladestationen, når den er færdig med rengøringen.

Statusindikatorer

LED-visninger	Status
Lyser blå	Kører autonomt
Blinker blå langsomt	Autonom kørsel på pause
Blinker hurtigt blå	WLAN-forbindelsestilstand
Blinker grønt langsomt	Rengøringsrobot oplades
Lyser grønt	Rengøringsrobot fuldt opladet eller tilsluttet
Blinker rødt langsomt	Batteri for afladet til at starte
Blinker rødt hurtigt	Fejl

Funktioner

Fjernbetjening

Figur V

- (1) Knappen "Vend tilbage til ladestationen"
- (2) Kør videre
- (3) Drej til højre
- (4) maskinen roterer 180° til højre
- (5) Rengøring af kanter
- (6) Indstilling af vandmængde
- (7) Indstilling af sugekraft
- (8) Spotrengøring
- (9) Start/pause
- (10) Drej til venstre
- (11) Lydløs rengøring

Knap	Instruktion
	Standby/opladningstilstand: Tryk én gang for at starte rengøringen af alle rum med lydløs tilstand. Tryk igen for at sætte opgaven på pause.
	I standby/rengøringstilstand: Tryk én gang for at starte maskinen til genopladning. I opladningstilstand: Tryk én gang for at sætte på pause. I opladningstilstand: Fejl
	I opladningstilstand: Tryk én gang, maskinen vil bakke helt ud af ladestationen og dreje 180° mod højre. I ikke-opladningstilstand: Tryk for at skifte til manuel styring, og maskinen bevæger sig fremad. Slip, maskinen stoppet.
	I opladningstilstand: Tryk én gang, maskinen vil bakke helt ud af ladestationen og dreje 180° mod højre. I ikke-opladningstilstand: Tryk én gang for at skifte til manuel styring, og maskinen roterer 180° til højre.
	I opladningstilstand: Tryk én gang, maskinen vil bakke helt ud af ladestationen og dreje 180° mod højre. I ikke-opladningstilstand: Tryk for at skifte til manuel styring, og maskinen drejer til højre. Slip, maskinen stoppet.
	I opladningstilstand: Tryk én gang, maskinen vil bakke helt ud af ladestationen og dreje 180° mod højre. I ikke-opladningstilstand: Tryk for at skifte til manuel styring, og maskinen drejer til venstre. Slip, maskinen stoppet.
	I standby/opladningstilstand: Tryk én gang for at starte rengøringen af alle rum. Tryk igen for at sætte opgaven på pause. I køretilstand: Tryk én gang for at sætte opgaven på pause.
	Standby/opladningstilstand: Tryk én gang for at starte spiralrengøring af et område med en radius på 0,6 m. Tryk igen for at stoppe opgaven.
	Standby/opladningstilstand: Tryk én gang for at starte rengøring langs væggen. Tryk igen for at stoppe opgaven.
	Ved hvert tryk øges sugekraften med et trin, og når det højeste trin er nået, springer den tilbage til det laveste trin.

Knap	Instruktion
	Ved hvert tryk øges vandmængden med et trin, og når det højeste trin er nået, springer den tilbage til det laveste trin.

Obs

- Fjernbetjeningen bruger AAA-batterier.
- Ikke-genopladelige batterier må ikke genoplades.
- Forskellige typer batterier eller nye og brugte batterier må ikke blandes.
- Batterier skal isættes med den korrekte polaritet.
- Opbrugte batterier skal fjernes fra apparatet og bortskaffes korrekt.
- Hvis apparatet skal opbevares ubrugt i længere tid, skal batterierne tages ud.
- Forsyningskontakterne må ikke kortsluttes.
- Åbn låget til batterirummet på bagsiden af fjernbetjeningen og fjern AAA-batteriet.

Dvaletilstand

Rengøringsrobotten skifter automatisk til dvaletilstand efter 5 minutters inaktivitet. Tryk på en vilkårlig knap for at vække den.

- Rengøringsrobotten skifter ikke til dvaletilstand, når den står på ladestationen.
- Rengøringsrobotten slukker automatisk, hvis den er i dvaletilstand i mere end 6 timer

Fejltilstand

Hvis rengøringsrobotten støder på en fejl under driften, blinker indikatoren rødt, og der lyder et signal. For en løsning, se kapitlet.

Hvis der ikke træffes foranstaltninger inden for 5 minutter, skifter rengøringsrobotten automatisk til dvaletilstanden.

Første ibrugtagning

Montering af sidebørsten

1. Vend rengøringsrobotten på hovedet.
2. Monter sidebørsten.

Figur B

Oplader

⚠ ADVARSEL

- Oplad kun apparatet med den originale oplader SA-W12G-200-0600G, der medfølger, eller med en oplader, der er godkendt af KÄRCHER.

Brug følgende adapter:

- Apparattype: RCV 2
- Strømforsyning:



Dockingstation 9.773-091.0

Opstilling af ladestationen

⚠ ADVARSEL

Rengøringsrobotten RCV 2 må kun oplades på opladeren i ladestation 9.773-091.0 og opladeren SA-W12G-200-0600G.

- Vælg placeringen, så rengøringsrobotten nemt kan nå ladestationen.

- Sørg for en afstand på mindst 0,5 m til venstre og højre for ladestationen og en afstand på mindst 1,5 m foran ladestationen.
 - Stedet må ikke være udsat for direkte sollys.
1. Opstil ladestationen.
- Figur C**
2. Sæt netledningsstik i kabelholderen på siden af ladestationen.
- Figur D**
3. Tilslut netstikket.

Tilslutning af rengøringsrobotten til ladestationen

Figur E

1. Stil rengøringsrobotten på gulvet foran ladestationen.
2. Tryk på tænd/sluk-knappen i 3 sekunder. Rengøringsrobotten tændes.
3. Så snart indikatoren lyser, skal du stille rengøringsrobotten manuelt på ladestationen og sikre, at lade-kontakterne har god kontakt.

Efter den første idriftsættelse kører rengøringsrobotten automatisk ind i ladestationen.

Tilslutning af rengøringsrobotter med Wi-Fi og app

Rengøringsrobotten kan styres direkte via knapper på maskinen, fjernbetjeningen eller via en app ved hjælp af en Wi-Fi-aktiveret mobilenhed. For at kunne bruge alle tilgængelige funktioner anbefaler vi, at du styrer rengøringsrobotten via Kärcher Home Robots-appen. Før du downloader appen, skal du sørge for at følgende betingelser er opfyldt:

- Den mobile enhed er forbundet med internettet.
- Routerens 2,4 GHz Wi-Fi er aktiveret.
- Der findes tilstrækkelig Wi-Fi-dækning.

Obs

Det vil være mere bekvemt at oprette forbindelse til robotten med mobilens Bluetooth-funktion.

Download Kärcher Home Robots-appen fra Apple App Store® eller fra Google Play™ store.



- Google Play™ og Android™ er varemærker eller registrerede varemærker tilhørende Google Inc.
- Apple® og App store® er varemærker eller registrerede varemærker tilhørende Apple Inc.

Kärcher Home Robots-appen indeholder blandt andet følgende hovedfunktioner:

- Indstilling af tidsplaner
- Bemærkninger om fejl eller funktionsfejl og rengøringsforløbet
- Indstilling af rengøringspræferencer (sugetilstande)
- Aktivering/deaktivering af tilstanden "Forstyr ikke"
- FAQ med detaljeret fejfindning

- Kontaktoplysninger om KÄRCHER-servicecentrene
- ### Tilslutning af rengøringsrobotten til Kärcher Home Robots-appen og Wi-Fi:

1. Download KÄRCHER Home&Garden-appen fra Apple App Store eller fra Google Play Store.
2. Åbn Kärcher Home Robots-appen.
3. Opret en konto (hvis du ikke allerede er registreret).
4. Tilføj den ønskede rengøringsrobot.
5. Følg trin-for-trin-instruktionerne i appen.

Ibrugtagning

Montering af 2-i-1 støvbeholder med vandtank

2-i-1-støvbeholderen med vandtank kan indeholde en smule vand på grund af kvalitetskontrollen. Dette er normalt.

Brug 2-i-1-støvbeholderen med vandtank, når du vil udføre både tør- og vådrengøring.

Ved tørrengøring skal du fjerne gulvkluden og holderen til gulvkluden, se kapitel .

Figur F

1. Skub 2-i-1-støvbeholderen med vandtanken på plads, indtil den hørbart går i hak.

Afmontering af 2-i-1 støvbeholderen med vandtank

1. Tryk på klemmen.
2. Afmonter 2-i-1-støvbeholderen med vandtank.

Figur G

Montering af gulvkludsholderen med gulvklud

1. Fastgør gulvkluden til gulvkludsholderen.

Figur H

 - a Tryk gulvkluden fast på gulvkludsholderen.
 - b Tryk krog- og løkkestrimlen på.
2. Monter holderen til gulvkluden.

Figur I

Afmontering af gulvkludsholderen med gulvklud

1. Tryk på en vilkårlig knap. Rengøringsrobotten stopper.
2. Fjern holderen til gulvkluden.

Figur J

Nulstilling af WLAN-forbindelse

Hvis du skifter til en ny router eller ændrer din WLAN-adgangskode, skal du nulstille rengøringsrobotens WLAN-forbindelse.

Obs

Kun 2,4 GHz WLAN-netværk understøttes.

1. Tænd rengøringsrobotten, se kapitlet.
2. Tryk på tænd/sluk-knappen og knappen "Tilbage til ladestation" samtidigt i 7 sekunder, indtil en stemme siger: "Nulstilling af WLAN-forbindelse og skift til netværkskonfigurationstilstand".
3. Tilslut rengøringsrobotten til ladestationen, se kapitlet.

Gendannelse af fabriksindstillinger

1. Hold knappen "Tilbage til ladestationen" trykket ned i 5 sekunder, indtil der lyder et signal.
2. Hold igen knappen "Tilbage til ladestationen" trykket ned i 5 sekunder, indtil der lyder et signal. Fabriksindstillingerne er gendannet.

Betjening

BEMÆRK

Skader på grund af fugt

Fjern gulvkluden med gulvkludsholderen før opladning og når apparatet ikke er i brug, se kapitel Afmontering af gulvkludsholderen med gulvklud.

Sådan tænder du for rengøringsrobotten

Obs

Placer rengøringsrobotten direkte på ladestationen, hvis den ikke kan tændes på grund af for lav ladetilstand, se kapitel .

1. Hold tænd/sluk -knappen trykket ned, når rengøringsrobotten er i standby og ikke befinder sig på ladestationen.
Kontrollampen blinker, mens rengøringsrobotten starter og lyser derefter konstant.
Rengøringsrobotten udsender et akustisk signal, når opstarten er fuldført.
2. Placer rengøringsrobotten direkte på ladestationen.
3. Tryk på tænd/sluk -knappen.
Når den er startet, påbegynder rengøringsrobotten rengøringen.

Indstilling af rengøringstilstande

Rengøringstilstande kan kun indstilles med appen.

Download af appen er beskrevet i kapitlet.

Følgende rengøringstilstande står til rådighed:

- Tørrengøring
- Kombinationsrengøring
- Vådrengøring

I rengøringstilstandene kan sugestykken og vandmængden indstilles i hvert enkelt tilfælde.

Sugestykke:

- Stille
- Standard
- Medium
- Turbo

Vandmængde:

- Lav
- Medium
- Høj

Sådan slukker du for rengøringsrobotten

Obs

Rengøringsrobotten kan ikke slukkes, når den står på ladestationen.

Obs

Oplad rengøringsrobotten helt før længere arbejdsafbrydelser.

BEMÆRK

Skader på grund af fugt

Fjern gulvkluden og holderen til gulvkluden, se kapitel Afmontering af gulvkludsholderen med gulvklud.

1. Hold tænd/sluk -knappen trykket ned, når rengøringsrobotten er i standby og ikke befinder sig på ladestationen.
Rengøringsrobotten slukker.

Afbrydelse af rengøring

1. Tryk på en vilkårlig knap under rengøringen.
Rengøringsrobotten stopper.
2. Tryk på tænd/sluk-knappen.
Rengøringen fortsættes.
3. Tryk på knappen "Tilbage til ladestation".
Rengøringen afbrydes, og rengøringsrobotten vender tilbage til ladestationen.

Manuel kørsel af rengøringsrobot til opladning

1. Tryk på en vilkårlig knap, hvis rengøringsrobotten kører.
Rengøringsrobotten stopper.
2. Tryk på knappen "Tilbage til ladestation".
Rengøringsrobotten kører ind i ladestationen for at oplade.

Rengøringsrobotten vender automatisk tilbage til ladestationen for at oplade, hvis den har afsluttet en rengøringsopgave, eller hvis den har for lidt energi under en rengøringsproces.

Tør aftørring

1. Tøm evt. støvbeholderen, se kapitlet.
2. Indsæt den tørre gulvklud i gulvkludsholderen, se kapitlet.
3. Tryk på tænd/sluk-knappen.
Rengøringsrobotten begynder rengøringen.

Våd aftørring

Obs

Efter tømning af vandtanken kan der forblive dråber i slangerne. Hvis rengøringsrobotten startes med en tom vandtank, kan disse dråber udledes.

BEMÆRK

Beskadigelse af 2-i-1-støvbeholderen på grund af korrosion og materialer med kemisk indhold

Kom ikke rengøringsmidler, desinfektionsmidler eller andre rengøringsmidler i 2-i-1- støvbeholderen.

Hæld ikke varmt vand i 2-i-1-støvbeholderen.

Kom ikke 2-i-1-støvbeholderen i vand.

1. Tryk på en vilkårlig knap.
Rengøringsrobotten stopper.
2. Afmonter 2-i-1-støvbeholderen med vandtank.
3. Påfyld vand.

Figur K

- a Træk gummitappen op.
 - b Fyld med vand.
 - c Tryk gummitappen ned.
4. Monter 2-i-1-støvbeholderen med vandtank.
 5. Fugt gulvkluden under rindende vand og vrid den op for at fjerne overskydende vand.
 6. Monter gulvkluden, se kapitlet.
 7. Tryk på tænd/sluk -knappen.
Rengøringsrobotten påbegynder rengøringen.

Genopfyldning af vand

1. Tryk på en vilkårlig knap.
Rengøringsrobotten stopper.
2. Afmonter 2-i-1-støvbeholderen med vandtank.
Figur G
3. Påfyld vand.

Figur K

- a Træk gummitappen op.
 - b Fyld med vand.
 - c Tryk gummitappen ned.
4. Monter 2-i-1-støvbeholderen med vandtank.
Figur F
 5. Tryk på tænd/sluk -knappen.
Rengøringen fortsætter.

Tømning af 2-i-1 støvbeholderen med vandtank

1. Tryk på en vilkårlig knap.
Rengøringsrobotten stopper.
2. Afmonter 2-i-1-støvbeholderen med vandtank.

- Tøm 2-i-1-støvbeholderen med vandtank.
Figur M
 - Åbn filterklappen.
 - Tøm 2-i-1-støvbeholderen med vandtank.
 - Luk filterklappen.
- Monter 2-i-1-støvbeholderen med vandtank.
- Tryk på tænd/sluk -knappen.
Rengøringen fortsætter.

Rengøring af gulvkluden

Gulvkluden kan rengøres ved hjælp af en rengøringsproces.

- Tryk på en vilkårlig knap.
Rengøringsrobotten stopper.
- Fjern holderen til gulvkluden.
Figur J
- Rengør gulvkluden.
- Monter gulvkluden, se kapitel *Montering af gulvkludsholderen med gulvklud*.
- Tryk på tænd/sluk -knappen.
Rengøringen fortsætter.

Transport

Apparatet må om muligt kun transporteres og sendes retur i den originale emballage. Kontakt vores kundeservice, hvis den originale emballage ikke længere er til rådighed.

Sikkerhedshenvisninger vedrørende transport

Lithium-ion-batteriet er omfattet af kravene i bestemmelser om transport af farligt gods. Brugeren kan transportere et batteri, der er ubeskadiget og fungerer korrekt, på offentlig vej uden yderligere pålæg. Overhold ved forsendelse gennem tredjepart (transportvirksomheder) særlige krav til emballage og mærkning. Overhold de nationale bestemmelser.

Opbevaring

BEMÆRK

Skader på rengøringsrobotten på grund af forkert opbevaring
Anbring ikke genstande på rengøringsrobotten. Opbevar rengøringsrobotten fuldt opladet og slukket på et køligt og tørt sted.

Obs

Genoplad rengøringsrobotten fuldstændigt senest efter 5 måneder for at undgå en dybaffladning af batteriet.

- Rengør rengøringsrobotten, se kapitel .
- Oplad rengøringsrobotten helt, se kapitel *Manuel kørsel af rengøringsrobot til opladning*.
- Tag opladeren ud af stikkontakten og stationen.
- Sluk for rengøringsrobotten, se kapitel *Sådan slukker du for rengøringsrobotten*.
- Opbevar rengøringsrobotten på et køligt og tørt sted.

Pleje og vedligeholdelse

Rengøring

Inden rengøring og vedligeholdelse skal du slukke for maskinen og fjerne strømadapteren. Enhver anden form for service skal udføres af en autoriseret servicecenter. For at opnå optimal ydeevne skal du følge instruktionerne nedenfor og rengøre og vedligeholde ro-

botten regelmæssigt. Rengørings- og udskiftningshyppigheden afhænger af din brug af robotten.

Rengøring af 2-i-1-støvbeholderen og filter

BEMÆRK

Når du monterer 2-i-1-støvbeholderen igen, skal du sikre dig, at den hørbart går i hak.

- Tryk på en vilkårlig knap for at afmontere 2-i-1-støvbeholderen.
Rengøringsrobotten stopper.
- Åbn låget på 2-i-1-støvbeholderen.
- Tøm 2-i-1-støvbeholderen med vandtank og ryst den for at få resterne ud, se kapitel. *Tømning af 2-i-1 støvbeholderen med vandtank*
Figur M
- Tag filteret ud, fjern rengøringsværktøjet fra 2-i-1-støvbeholderen for at rense filteret.
Figur O
- Monter 2-i-1-støvbeholderen på robotten igen, se kapitel. *Montering af 2-i-1 støvbeholder med vandtank*

Rengøring af børsterullen

- Vend robotten på hovedet, tryk på låsetapperne med begge hænder for at låse børstebeskytteren op, som vist.
Figur P
- Tag børsterullen ud. Fjern hår, der er viklet ind i børsterullen, og snavs med en saks eller et rengøringsværktøj.
Figur Q
- Brug også et rengøringsværktøj til at børste støvet af i spalten.
- Monter børsterullen igen ved at indsætte den frem-springende ende først.
Figur R

Rengøring af sidebørsten

Fremmedlegemer, såsom hår, kan nemt blive viklet ind i sidebørsten, så den bør rengøres regelmæssigt.

- Afmonter sidebørsten.
Figur S
- Fjern forsigtigt opviklet hår eller andre fremmedlegemer, der er fastklemt mellem selve robotten og sidebørsten.
- Rengør sidebørsten med vand.
Figur T

Rengøring af sensorer og opladningsstifter

Rengør sensorerne og opladningsstifterne regelmæssigt for at opretholde den bedste ydeevne.

Figur U

- Støv sensorerne og ladekontaktstifterne af med en blød tør klud eller rengøringsbørste.

Rengøring af faldsensorerne

Rengør faldsensorerne hver måned.

Figur U

- Tør faldsensorerne af med en blød klud.

Udskiftning

Udskiftning af filteret

Vi anbefaler at udskifte filteret efter 3 til 6 måneder.

- Tryk på en vilkårlig knap.
Rengøringsrobotten stopper.
- Afmonter 2-i-1-støvbeholderen med vandtank, se kapitel *Afmontering af 2-i-1 støvbeholderen med vandtank*.
- Fjern filteret.
Figur L

- a Åbn filterklappen.
 - b Fjern filterklappen.
 - c Fjern filteret.
4. Monter det nye filter.
- Figur N**
- a Juster filteret.
 - b Juster filterklappen.
 - c Luk filterklappen.
5. Monter 2-i-1-støvbeholderen med vandtank, se kapitel *Montering af 2-i-1 støvbeholder med vandtank*.
6. Tryk på tænd/sluk -knappen.
Rengøringen fortsætter.

Udskiftning af børsten

Vi anbefaler at udskifte børsten efter 6 til 12 måneder.

1. Afmonter børsten.

Figur P

- a Tryk klemmerne sammen.
 - b Fjern børsteafdækningen.
 - c Fjern børsten.
 - d Fjern børstelejet.
2. Installer en ny børste.

Figur R

- a Sæt børstelejet på.
- b Isæt børsterne.
- c Sæt børsteafdækningen på, og tryk den ned, indtil den går hørbart i indgreb.

Udskiftning af sidebørsten

Vi anbefaler at udskifte sidebørsten efter 3 til 6 måneder.

1. Vend rengøringsrobotten på hovedet.
2. Afmonter sidebørsten.

Figur S

3. Monter den nye sidebørste.

Figur T

Udskiftning af batteriet

Batteriet har nået slutningen af sin levetid, når rengøringsrobotten konstant kører ind i stationen for at oplade efter en kort rengøring.

1. Sluk rengøringsrobotten, se kapitlet *Sådan slukker du for rengøringsrobotten*.
2. Send rengøringsrobotten til kundeservice. Overhold instruktionerne for forsendelse af lithium-ion-batterier, se kapitlet *Transport*.

Hjælp ved fejl

Fejl skyldes ofte enkle årsager, som du selv kan afhjælpe ved hjælp af følgende oversigt. I tvivlstilfælde eller

ved fejl, der ikke nævnes her, skal du kontakte den autoriserede kundeservice.

Fejl	Årsag	Afhjælpning
Batteriet oplades ikke	Ladekontakter snavsede.	1. Tør ladekontakterne både på ladestationen og på rengøringsrobotten af med en tør klud.
	Omgivende temperatur under 0 °C eller over 35 °C.	1. Anvend rengøringsrobotten ved temperaturer over 0 °C og under 35 °C.
Rengøringsrobotten vender ikke tilbage til ladestationen	Batteriet er afladet.	1. Anbring rengøringsrobotten manuelt på ladestationen og lad den oplade helt.
	Rengøringsrobotten er for langt væk fra ladestationen.	1. Flyt rengøringsrobotten tættere på ladestationen. 2. Placer rengøringsrobotten manuelt på ladestationen.
	Ikke nok plads omkring ladestationen.	1. Sørg for, at der er tilstrækkelig plads omkring ladestationen, se kapitlet <i>Opstilling af ladestationen</i> .
	Der er for mange forhindringer omkring ladestationen.	1. Placer ladestationen i et mere åbent område, se kapitlet <i>Opstilling af ladestationen</i> .
Rengøringsrobotten genererer usædvanlige lyde	Et fremmedlegeme kan have sat sig fast i børsten, sidebørsten eller i et hjul.	1. Sluk rengøringsrobotten. 2. Fjern fremmedlegemet.
Rengøringsrobotten fortsætter ikke rengøringen	Rengøringsrobotten er i tilstanden "Forstyr ikke".	1. Sørg for, at rengøringsrobotten ikke er i tilstanden "Forstyr ikke".
	Rengøringsrobotten oplades manuelt eller blev stillet i ladestationen.	1. Vent, indtil rengøringsrobotten er fuldstændigt opladet.

Fejl	Arsag	Afhjælpning
Rengøringsrobotten starter ikke	Temperaturen i omgivelserne er under 0 °C eller over 35 °C.	1. Brug rengøringsrobotten ved temperaturer over 0 °C og under 35 °C.
	Batteriet er ikke tilstrækkeligt opladet.	1. Oplad rengøringsrobotten.
	Kollisionssensoren er snavset eller for tæt på den virtuelle væg.	1. Fjern fremmedlegemer ved forsigtigt at banke på kollisionssensoren. 2. Flyt rengøringsrobotten til et andet sted, og start den.
	Styrtsensorerne er snavsede.	1. Rengør styrtsensorerne med en tør klud.
	2-i-1-støvbeholderen med vandtank eller støvbeholderen er ikke monteret eller monteret forkert.	1. Sørg for, at 2-i-1-støvbeholderen med vandtank eller støvbeholderen er monteret og låst korrekt, se kapitel <i>Montering af 2-i-1 støvbeholder med vandtank</i> .
	Filter ikke monteret eller monteret forkert.	1. Sørg for, at filteret er monteret korrekt.
	Filtere snavsede.	1. Rengør filteret, se kapitel . 2. Hvis fejlen stadig foreligger, skal du udskifte filteret, se kapitel .
	Gulvklud eller gulvkludsholder ikke eller forkert monteret.	1. Sørg for, at gulvkludsholderen og gulvkluden er monteret korrekt, se kapitel <i>Montering af gulvkludsholderen med gulvklud</i> .
	Rengøringsrobotten er blokeret eller sidder fast.	1. Fjern forhindringer.
	Rengøringsrobotten eller et af dens hjul har ingen gulvkontakt.	1. Placer rengøringsrobotten på en jævn overflade.
Rengøringsrobotten rengør ikke effektivt eller efterlader støv	2-i-1 støvbeholderen med vandtank eller støvbeholderen er fuld.	1. Tøm 2-i-1 støvbeholderen med vandtank eller støvbeholderen, se kapitlet <i>Tømning af 2-i-1 støvbeholderen med vandtank</i> eller
	Filteret er tilstoppet.	1. Rengøring af filter, se kapitlet
	Et fremmedlegeme har sat sig fast i børsten	1. Rengør børsten, se kapitlet <i>Rengøring af børsterullen</i> . 2. Rengør sidebørsten, se kapitlet <i>Rengøring af sidebørsten</i> .
Rengøringsrobotten kan ikke oprette forbindelse til Wi-Fi/Rengøringsrobotten går offline	Bluetooth på mobilen er ikke slået til.	1. Sørg for, at Bluetooth på mobilen er slået til.
	Rengøringsrobotten er ikke forbundet med netværket eller er ikke inden for Wi-Fi-signalets rækkevidde.	1. Sørg for, at rengøringsrobotten er ikke forbundet med netværket og befinder sig inden for Wi-Fi-signalets rækkevidde. 2. Kontroller, at Wi-Fi-adgangskoden er korrekt. 3. Nulstil Wi-Fi og tilslut igen (5 GHz Wi-Fi-netværk understøttes ikke).
	Wi-Fi-signalet er for svagt.	1. Sørg for, at rengøringsrobotten befinder sig inden for Wi-Fi-signalets rækkevidde.

Bortskaffelse



ADVARSEL

Denne maskine indeholder lithium-ion-batterier. Lithium-ion-batterierne skal fjernes og bortskaffes korrekt i overensstemmelse med nationale og statslige forskrifter.



Garanti

I det enkelte lande gælder de garantibetingelser, der er fastsat af vore salgsselskab. Eventuelle fejl ved maskinen udbedres gratis inden for garantien, såfremt fejlen kan tilskrives en materiale- eller produktionsfejl. Hvis du ønsker at gøre garantien gældende, bedes du henvende dig til din forhandler eller nærmeste kundeservicecenter medbringende kvittering for købet. (Se adressen på bagsiden)

Tekniske data

Elektrisk tilslutning

Nominel effekt	W	35
Nominel spænding batteri	V	14,4
Batteritype		Li-ION
Nominel spænding ladeaggregat	V	100-240
Nominel strøm oplader	A	0,6
Batterikapacitet	mAh	2500
Nominel batterikapacitet	mAh	2600
Driftstid i lydløs tilstand, når batteriet er fuldt opladet	min	130

Trådløse forbindelser	IEEE 802,11b/g/n 2,4 GHz
Frekvens	MHz 2412-2484
Maks. signalstyrke, WLAN	dBm <20,5
Påfyldningsvolumen for 2-i-1 støvbeholder med vandtank	
Tørt snavs	ml 420
Væske	ml 250
Dimensjoner og vægt af rengøringsrobot	
Vægt	kg 3,1
Længde x bredde x højde	mm 325 x 325 x 80
Dimensjoner og vægt af ladestation	
Vægt	kg 0,5
Længde x bredde x højde	mm 146 x 66 x 101

Der tages forbehold for tekniske ændringer.

EU-overensstemmelseserklæring

Maski- ne	Kon- strukti- on	Frekvensbånd, MHz	Effekt, maks. EIRP, mW
RCV 2	WLAN	2412-2484	158,5

Hermed erklærer Alfred Kärcher SE & Co. KG, at radioapparatypen Robo Cleaner er i overensstemmelse med direktiv 2014/53/EU. Den fulde tekst af EU-overensstemmelseserklæringen findes på www.kaecher.com/RCV 2.

Indhold

Generelle merknader.....	81
Sikkerhetsanvisninger	81
Forskriftsmessig bruk	82
Miljøvern	82
Tilbehør og reservedeler	83
Leveringsomfang	83
Beskrivelse av apparatet	83
Funksjonell beskrivelse	83
Første gangs bruk	84
Igangsetting	85
Drift	85
Transport	86
Lagring	86
Stell og vedlikehold	87
Hulp bij storingen.....	88
Avfallshåndtering	89
Garanti	89
Tekniske data	89
EU-samsvarserklæring	89

Generelle merknader



Les denne oversettelsen av den originale driftsveiledningen før maskinen tas i

bruk første gang, og følg de vedlagte sikkerhetsanvisningene. Følg anvisningene.

Oppbevar den originale bruksveiledningen til senere bruk eller for annen eier.

Du finner en QR-kodede® til å åpne den online bruksveiledningen på:



Varemerke

QR-Code® er et registrert varemerke for DENSO WAVE INCORPORATED.

Sikkerhetsanvisninger

Risikonivå

△ FARE

- Anvisning om en umiddelbar truende fare som kan føre til store personskader eller til død.

△ ADVARSEL

- Anvisning om en mulig farlig situasjon som kan føre til store personskader eller til død.

△ FORSIKTIG

- Anvisning om en mulig farlig situasjon som kan føre til mindre personskader.

OBS

- Anvisning om en mulig farlig situasjon som kan føre til materielle skader.

Sikkerhetsinstruksjoner for rengjøringsrobot

I tillegg til merknadene i bruksanvisningen, må de generelle sikkerhetsforskriftene og retningslinjer for forebygging av ulykker følges.

- △ **FARE** • Fare for kvelning. Hold innpakningsfolien vekke fra barn. • Det er forbudt å bruke apparatet i eksplosjonsfarlige områder. • Ikke bruk apparatet i rom der luften inneholder brennbare gasser av bensin, fyrringsolje, malingtynner, løsemiddel, petroleum eller alkohol (eksplosjonsfare). • Ikke bruk apparatet i rom med brennende ild eller glør i en åpen peis uten tilsyn. • Ikke bruk apparatet i rom med brennende stearinlys uten tilsyn.

- △ **ADVARSEL** • Personer med reduserte fysiske, sensoriske eller mentale evner, eller med mangel på erfaring og kunnskap, kan bare bruke apparatet under korrekt tilsyn av eller med instruksjon fra en sikkerhetsansvarlig person og dermed forstår farene ved apparatet. • Barn kan bruke apparatet under tilsyn eller

hvis en ansvarlig voksen har instruert dem i bruken av apparatet, og hvis de har forstått de resulterende farene som kan oppstå under bruk. ● Barn skal holdes under tilsyn for å sikre at de ikke leker med apparatet. ● Barn må alltid være under tilsyn når de rengjør med eller vedlikeholder apparatet. ● Apparateret inneholder elektriske komponenter og skal ikke rengjøres under rennende vann. ● Slå apparatet av før alt stell og vedlikeholdsarbeid og trekk ut støpselet. ● Ikke åpne batteripakken. La alle reparasjoner utføres av fagfolk. ● Rengjøringsroboten RCV 2 kan bare 9.773-091.0 lades ved ladeenheten på en ladestasjon med delenummeret.

⚠ FORSIKTIG ● Reparasjonsarbeid og arbeid på elektriske moduler skal kun utføres av autorisert kundeservice. ● Slå av apparatet før hver rengjøring / hvert vedlikehold og trekk ut nettpluggen. ● Fare for personskader ved bruk av løstsittende klær, løst hår eller smykker som kan sette seg fast i apparatets bevegelige deler. Hold klær og smykker unna maskinens bevegelige deler. Sett opp langt hår. ● Fare for personskader. Rekk aldri inn i den roterende børsterullen på apparatet med fingre eller verktøy under drift. ● Vær oppmerksom på risikoen for å snuble på grunn av at rengjøringsroboten beveger seg rundt. ● Fare for ulykke og skade. Ta hensyn til apparatets vekt ved transport og lagring, se kapittel Tekniske data i driftsveiledningen. ● Sikkerhetsinnretningene er til din egen beskyttelse. Sikkerhetsinnretningene må aldri endres eller omgås.

OBS ● Bruk ikke skuremidler eller glass- og universallengjøringsmidler ved rengjøringen. ● Apparateret skal ikke drives ved temperaturer under 0 °C. ● Apparateret skal kun lagres innendørs. ● Ikke bruk enheten i rom som er sikret med et alarmsystem eller bevegelsesdetektor. ● Beskytt apparatet mot ekstreme værforhold, fuktighet og varme. ● Apparateret skal kun brukes ved temperaturer fra -0°C til +35 °C. ● Skader på apparatet. Ikke stå på apparatet eller plasser barn, gjenstander eller kjæledyr på det. ● Gjenstander, f.eks. på bord eller små møbler, kan falle om ved å slå til enheten. ● Enheten kan bli fanget i hengende elektriske kabler, duker, ledninger osv. og velte gjenstander. ● Løft alle kabler fra gulvet før du bruker apparatet for å forhindre at det trekker med under rengjøring. ● Hold alle skjøre eller løse gjenstander fra bakken, for eksempel vaser, for å hindre at apparatet støter inn i dem og forårsaker skade. ● Ikke bruk apparatet i et område over gulvet, for eksempel på en sofa. ● Lås alle områder der det er fare for at enheten faller. F.eks. trappetuganger eller gallerier uten grenser. ● Ikke bruk apparatet på gulv med væsker eller klebende stoffer. ● Maskinen skal ikke brukes til å rengjøre tykke tepper. ● Ikke plukk opp skarpe eller store gjenstander, for eksempel B. skjær, småstein eller leketøysdeler. ● Ikke sprøyt væsker inn i apparatet og sørg for at støvbeholderen er tørr før du setter den inn. ● Oppbevar apparatet fulladet og slått av på et kjølig og tørt sted.

Merknad ● Svarte tepper kan påvirke kjøreatferden negativt.

Sikkerhetsinstruksjoner for ladestasjon



⚠ FARE ● Apparateret må kun kobles til vekselstrøm. Den angitte spenningen på typeskiltet må stemme overens med spenningen i strømkilden. ● Av sikkerhetsgrunner anbefaler vi som hovedregel å bare lade apparatet via en jordfeilbryter (maks. 30 mA). ● Ta aldri i støpselet eller stikkkontakten med våte hender.

⚠ ADVARSEL ● Anlegget må kun kobles til strømuttak som er installert av en elektromontør, i henhold til IEC 60364-1. ● Kontroller at nettspenningen stemmer overens med spenningen som er angitt på typeskiltet til laderen. ● Apparateret inneholder elektriske komponenter og skal ikke rengjøres under rennende vann. ● Fare for kortslutning. Hold ledende gjenstander (f.eks. skrutrekkere eller lignende) unna ladekontakterne. ● Fare for kortslutning. Rengjør kun ladestasjonens ladekontakter tørt. ● Apparateret skal kun lades med vedlagte originallader eller en annen lader godkjent av KÄRCHER. ● Eksplosjonsfare. Ikke lad ikke-oppladbare batterier. ● Kontroller strømledningen med tanke på skader før hver bruk. Ikke bruk en skadet strømledning. Hvis den er skadet, må du bytte ut strømledningen med en godkjent erstatning. Du kan få en passende erstatning fra KÄRCHER eller en av våre servicepartnere. ● Batteriet er kun kompatibelt med RCV 2. ● Mot ikke-oppladbare batterier.

OBS ● Apparateret skal kun lagres innendørs. ● Ikke plasser ladestasjonen i nærheten av varmekilder, f.eks. varmeovner. ● Oppbevar ladestasjonen kun innendørs, på et kjølig, tørt sted. ● Lad opp rengjøringsroboten minst en gang i måneden for å unngå en dyp utladning av batteriet. ● Slå av ladestasjonen før vedlikeholdsarbeid.

Advarselsymboler

Vær oppmerksom på følgende advarsler når du håndterer batterier:

	Ikke kast / Holdes unna ild.
	Ikke kast / Holdes unna vann.

Forskriftsmessig bruk

Enheden består av to enheter, en ladestasjon og en batteridrevet rengjøringsrobot.

- Enheden er beregnet på helautomatisk rengjøring av tekstil og harde gulvbelegg i interiøret. Den kan brukes på alle vanlige gulvbelegg for autonom, kontinuerlig vedlikeholdsrengjøring.
- Apparateret er utviklet for privat bruk og imøtekommer ikke krav som stilles i industriell sektor.

Miljøvern

 Materialet i emballasjen kan resirkuleres. Ikke kast emballasjen i husholdningsavfallet. Sørg for at den gjenvinnes.

Gamle apparater inneholder verdifulle, resirkulerbare materialer som må gjenvinnes. Batterier og batteripakker inneholder stoffer som ikke må havne i miljøet. Lever derfor gamle apparater, batterier og batteripakker til en egnet miljøstasjon.

Følg lovgivers anbefalinger for omgang med litiumionebatterier. Kvitt deg med brukte og defekte batteripakker i henhold til gjeldende forskrifter.

Anvisninger om innhold (REACH)

Aktuell informasjon om innholdsstoffene finner du på:
www.kaercher.de/REACH

Tilbehør og reservedeler

Bruk bare originalt tilbehør og originale reservedeler; de garanterer for en sikker og problemfri drift av apparatet. Informasjon om tilbehør og reservedeler finner du på www.kaercher.com.

Leveringsomfang

Apparatets leveringsomfang er vist på emballasjen. Kontroller at innholdet i pakken er komplett når du pakker ut. Manglende tilbehør eller transportskader skal meldes til forhandleren.

Beskrivelse av apparatet

Figur A

- ① Batteriterminaler
- ② Fallsensor (x3)
- ③ Styreull
- ④ Vaskeklut
- ⑤ På/av-knapp
- ⑥ «Gå tilbake til ladestasjon»-knappen
- ⑦ Kollisjonssensor
- ⑧ Strømforsyning
- ⑨ Ladestasjon
- ⑩ Filter
- ⑪ 2-i-1-støvbeholder med vannbeholder
- ⑫ Børstedeksel
- ⑬ Børste
- ⑭ Sidebørste

Funksjonell beskrivelse

Enheten består av en ladestasjon og en batteridrevet rengjøringsrobot.

Den mobile rengjøringsroboten får strøm fra et innebygd oppladbart batteri. Rengjøringsroboten kan rengjøre i opptil 130 minutter med én enkel batterilading. Den går automatisk tilbake til ladestasjonen for å lade opp når batterinivået blir lavere.

Rengjøringsroboten beveger seg systematisk. Den navigerer med gyroskop, som gjør den i stand til å bevege seg i sikksakk mønster.

Rengjøringsrobotens flate design gjør at den kan rengjøre under møbler som senger, sofaer og skap. Rengjøringsroboten har fallsensorer som registrerer trapper og trinn og forhindrer fall, samt kollisjonssensorer som oppdager og unngår hindringer.

Batteriet til rengjøringsroboten lades i ladestasjonen. Hvis rengjøringsroboten starter rengjøringsarbeidet fra ladestasjonen, går den tilbake til ladestasjonen når batterinivået er for lavt.

Så snart ladeprosessen er ferdig, forlater rengjøringsroboten automatisk ladestasjonen og fortsetter rengjøringsarbeidet. Rengjøringsroboten går også tilbake til ladestasjonen når den er ferdig med rengjøringen.

Statusindikatorer

LED-indikatorlamper	Status
Lyser blått	Kjører selvstendig
Sakte blinkende blå	Autonom tur satt på pause
Blinker raskt blått	WLAN-tilkoblingsmodus
Blinker langsomt grønt	Rengjøring av robotlaster
Lyser grønt	Rengjøringsrobot fullastet eller vellykket tilkoblet
Blinker langsomt rødt	Batteriet er for tomt til å starte
LED blinker raskt rødt	Feiltilfelle



Funksjoner

Fjernkontroll

Figur V

- (1) «Gå tilbake til ladestasjon»-knappen
- (2) Går videre
- (3) Svinger mot høyre
- (4) maskinen roterer 180° til høyre
- (5) Kantrengjøring
- (6) Justering av vannmengde
- (7) Justering av sugekraft
- (8) Rengjøring av lite område
- (9) Start/pause
- (10) Svinger mot venstre
- (11) Stille rengjøring

Knapp	Anvisning
	Standby-/lademodus: Trykk én gang for å starte rengjøringen av alle rom med stille modus. Trykk igjen for å sette oppgaven på pause.
	I standby-/rengjøringsmodus: Trykk én gang for å starte maskinen for opplading. I lademodus: Trykk én gang for å sette på pause. I lademodus: Feil
	I lademodus: Trykk én gang, maskinen vil rygge helt ut av ladestasjonen og rotere 180° til høyre. I ikke-lademodus: Trykk for å bytte til manuell kontrollmodus og maskinen beveger seg fremover, slipp for å stoppe maskinen.
	I lademodus: Trykk én gang, maskinen vil rygge helt ut av ladestasjonen og rotere 180° til høyre. I ikke-lademodus: Trykk én gang for å bytte til manuell kontrollmodus, og maskinen roterer 180° til høyre.
	I lademodus: Trykk én gang, maskinen vil rygge helt ut av ladestasjonen og rotere 180° til høyre. I ikke-lademodus: Trykk for å bytte til manuell kontrollmodus og maskinen svinger mot høyre, slipp for å stoppe maskinen.

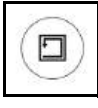
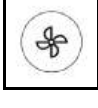
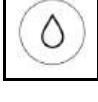
Knapp	Anvisning
	I lademodus: Trykk én gang, maskinen vil rygge helt ut av ladestasjonen og rotere 180° til høyre. I ikke-lademodus: Trykk for å bytte til manuell kontrollmodus og maskinen svinger mot venstre, slipp for å stoppe maskinen.
	I standby-/lademodus: Trykk én gang for å starte rengjøringen av alle rom. Trykk igjen for å sette oppgaven på pause. I driftsmodus: Trykk én gang for å sette oppgaven på pause.
	Standby-/lademodus: Trykk én gang for å starte spiralrengjøring av et område med en radius på 0,6 m. Trykk igjen for å stoppe oppgaven.
	Standby-/lademodus: Trykk én gang for å starte rengjøring langs veggen. Trykk igjen for å stoppe oppgaven.
	For hvert trykk øker sugekraften med ett nivå, og etter å ha nådd det høyeste nivået, hopper den til det laveste nivået.
	For hvert trykk øker vannmengden med ett nivå, og etter å ha nådd det høyeste nivået, hopper den til det laveste nivået.

Merknad

- Fjernkontrollen bruker AAA-batterier.
- Ikke-oppladbare batterier skal ikke lades.
- Ulike typer batterier eller nye og brukte batterier skal ikke blandes.
- Batterier skal settes inn riktig vei.
- Tomme batterier skal fjernes fra apparatet og kastes på en sikker måte.
- Hvis apparatet skal oppbevares ubrukt over lengre tid, bør batteriene tas ut.
- Strømterminalene skal ikke kortsluttes.
- Åpne batteriromdekslet på baksiden av fjernkontrollen og fjern/monter AAA-batteriet.

Sovemodus

Rengjøringsroboten bytter automatisk til hvilemodus etter 5 minutters inaktivitet. Trykk på en tast for å vekke den.

- Rengjøringsroboten skifter ikke til hvilemodus når den er på ladestasjonen.
- Rengjøringsroboten slås av automatisk hvis den er i hvilemodus i mer enn 6 timer

Feilmodus

Hvis rengjøringsroboten støter på en feil under drift, blinker indikatoren rødt og et signal lyder.

For en løsning, se kapittel.

Hvis ingen tiltak iverksettes innen 5 minutter, går rengjøringsroboten automatisk over til hvilemodus.

Første gangs bruk

Montering av sidebørster

1. Snu rengjøringsroboten opp ned.
2. Monter sidebørsten.

Figur B

Lader

⚠ ADVARSEL

- Lad kun apparatet med den originale laderen SA-W12G-200-0600G som følger med eller med en lader godkjent av KÄRCHER.

Bruk følgende adapter:

- Apparattype: RCV 2
- Strømforsyning:



Dokkingstasjon 9.773-091.0

Sette opp ladestasjonen

⚠ ADVARSEL

Rengjøringsroboten RCV 2 kan kun lades på laderen til ladestasjon 9.773-091.0 og laderen SAW12G-200-0600G.

- Velg plasseringen slik at rengjøringsroboten lett kan nå ladestasjonen.
- Sørg for en avstand på minst 0,5 m til venstre og høyre for ladestasjonen og en avstand på minst 1,5 m foran ladestasjonen.
- Plasseringen må ikke utsettes for direkte sollys.

1. Sett opp ladestasjonen.

Figur C

2. Plugg strømkabelen inn i kabelholderen på siden av ladestasjonen.

Figur D

3. Koble til støpselet.

Koble rengjøringsroboten til ladestasjonen

Figur E

1. Plasser rengjøringsroboten på gulvet foran ladestasjonen.
2. Hold av / på-knappen trykket i 3 sekunder. Rengjøringsroboten slås på.
3. Så snart indikatoren lyser, plasser rengjøringsroboten manuelt på ladestasjonen og sørg for at ladepunktene har god kontakt.

Etter første igangkjøring beveger rengjøringsroboten seg automatisk inn i ladestasjonen.

Koble sammen rengjøringsroboter med WLAN og appen

Rengjøringsroboten kan styres direkte via knapper på enheten, fjernkontroll eller via en app ved hjelp av en WLAN-aktivert mobilenhet. For å kunne bruke alle tilgjengelige funksjoner anbefaler vi å kontrollere rengjøringsroboten via Kärcher Home Robots-appen.

Før du laster ned appen, sørg for følgende:

- Mobilenheten er koblet til internett.
- 2,4 GHz WLAN på ruterens er aktivert.
- Tilstrekkelig WLAN-dekning er garantert.

Merknad

Det vil være mer praktisk å koble til roboten via Bluetooth.

Last ned Kärcher Home Robots-appen fra Apple App Store® eller fra Google Play™ butikken.

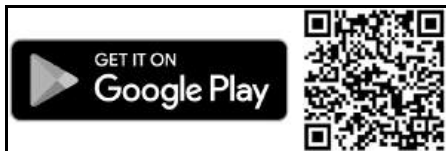

- Google Play™ og Android™ er varemerker eller registrerte varemerker for Google Inc.
- Apple® og App store® er varemerker eller registrerte varemerker for Apple Inc.

Kärcher Home Robots-appen tilbyr blant annet følgende hovedfunksjoner:

- Innstilling av tidsplaner
- Merknader om feil eller funksjonsfeil og fremdriften av rengjøringen
- Innstilling av rengjøringspreferanser (sugemoduser)
- Aktivisering/deaktivering av «Ikke forstyrret»-modus
- Vanlige spørsmål med detaljert feilsøking
- Kontaktinformasjon for KÄRCHER-servicesentre

Koble til rengjøringsroboten med Kärcher Home Robots-appen og WLAN:

1. Last ned KÄRCHER Home&Garden-appen fra Apple App Store eller fra Google Play Store.
2. Åpne Kärcher Home Robots-appen.
3. Opprett en konto (hvis du ikke allerede er registrert).
4. Legg til ønsket rengjøringsrobot.
5. Følg trinn-for-trinn-instruksjonene i appen.

Igangsetting

Montering av 2-i-1-støvbeholder med vannbeholder

2-i-1-støvbeholderen med vannbeholder kan inneholde en liten mengde restvann på grunn av kvalitetskontroll. Dette er normalt.

Bruk 2-i-1-støvbeholderen med vannbeholder når du vil både støvsuge og moppe.

For tørr rengjøring, fjern vaskekluten og klutens holder, se kapittel .

Figur F

1. Skyv 2-i-1-støvbeholderen med vannbeholder på plass til den hørbart låses på plass.

Fjerning av 2-i-1-støvbeholder med vannbeholder

1. Trykk på klemmen.
 2. Fjern 2-i-1-støvbeholderen med vannbeholder
- Figur G**

Montering av vaskekluten på vaskeklutholderen

1. Fest vaskekluten på vaskeklutholderen.
- Figur H**
- a Trykk fast vaskekluten på vaskeklutholderen.
 - b Trykk på borrelåsen.
2. Monter vaskeklutholderen.
- Figur I**

Fjerning av vaskekluten på

vaskeklutholderen

1. Trykk på hvilken som helst knapp. Rengjøringsroboten stopper.
 2. Fjern vaskeklutholderen.
- Figur J**

Tilbakestill WLAN-tilkobling

Hvis du bytter til en ny ruter eller endrer WLAN-passordet, må du tilbake stille WLAN-tilkoblingen til rengjøringsroboten.

Merknad

Bare 2,4 GHz WLAN-nettverk støttes.

1. Slå på rengjøringsroboten, se kapittel.
2. Trykk på På/ Av-knappen og "Tilbake til ladestasjon"-knappen samtidig i 7 sekunder til en stemme sier: "Tilbakestill WLAN-tilkoblingen og gå inn i nettverkskonfigurasjonsmodus".
3. Koble rengjøringsroboten til ladestasjonen, se kapittel.

Gjenopprett fabrikkinnstillinger

1. Trykk og hold «Tilbake til ladestasjon»-knappen i 5 sekunder til et signal høres.
2. Trykk og hold «Tilbake til ladestasjon»-knappen i 5 sekunder en gang til inntil et signal høres. Fabrikkinnstillingene er gjenopprettet.

Drift

OBS

Skader på grunn av fuktighet

Fjern vaskekluten og vaskeklutholderen før lading og når den ikke er i bruk, se kapittel Fjerning av vaskekluten på vaskeklutholderen.

Slå på rengjøringsroboten

Merknad

Plasser rengjøringsroboten direkte på ladestasjonen hvis batterinivået er for lavt til at den slås på, se kapittel .

1. Hold inne på/av-knappen når rengjøringsroboten er i standbymodus og ikke på ladestasjonen. Indikatorlampen blinker mens rengjøringsroboten starter og lyser deretter konstant. Rengjøringsroboten avgir et lydsignal når oppstarten er fullført.
2. Plasser rengjøringsroboten direkte på ladestasjonen.
3. Trykk på På/av-knappen. Rengjøringsroboten begynner deretter å rengjøre.

Innstilling av rengjøringsmoduser

Rengjøringsmodus kan bare settes opp med appen.

Nedlasting av appen er beskrevet i kapittelet. Følgende rengjøringsmoduser er tilgjengelige:

- Tørrrengjøring
- Kombinasjonsrengjøring
- Våtrengjøring

I rengjøringsmodusene kan sugekraften og vannmengden stilles inn i hvert enkelt tilfelle.

Sugekraft:

- Stille
- Standard
- Middels
- Turbo

Vannmengde:

- Lav
- Middels
- Høy

Slå av rengjøringsroboten

Merknad

Rengjøringsroboten kan ikke slås av når den står på ladestasjonen.

Merknad

Lad rengjøringsroboten helt opp før lengre arbeidsavbrudd.

OBS

Skader på grunn av fuktighet

Fjern vaskekluten og klutens holder, se kapittel Fjerning av vaskekluten på vaskeklutholderen.

- Hold inne på/av-knappen når rengjøringsroboten er i standbymodus og ikke på ladestasjonen. Rengjøringsroboten slår seg av.

Avbryt rengjøring

- Trykk på en hvilken som helst knapp under rengjøring. Rengjøringsroboten stopper.
- Trykk på strømknappen. Rengjøringen fortsetter.
- Trykk på "Tilbake til ladestasjon"-knappen. Rengjøringen stoppes og rengjøringsroboten returnerer til ladestasjonen.

Send rengjøringsroboten manuelt for lading

- Hvis rengjøringsroboten beveger seg, trykk på en hvilken som helst knapp. Rengjøringsroboten stopper.
- Trykk på "Tilbake til ladestasjon"-knappen. Rengjøringsroboten beveger seg inn i ladestasjonen for lading.

Rengjøringsroboten returnerer automatisk til ladestasjonen for lading hvis den har fullført en rengjøringsopp-gave eller hvis den har utilstrekkelig energi under en rengjøringsprosess.

Tørrengjøring

- Tøm støvbeholderen ved behov, se kapittel.
- Sett den tørre tørkekluten inn i tørkeklutholderen, se kapittel.
- Trykk på strømknappen. Rengjøringsroboten starter rengjøringen.

Mopping

Merknad

Etter at vanntanken er tømt, kan det bli værende igjen dråper i slangene. Hvis rengjøringsroboten startes med tom vanntank, kan disse dråpene tømmes ut.

OBS

Skade på 2-i-1-støvbeholderen på grunn av korrosjon og materialer med kjemisk innhold
Ikke fyll på vaskemidler, desinfeksjonsmidler eller andre rengjøringsmidler i 2-i-1 støvbeholderen. Ikke hell varmt vann i 2-i-1-støvbeholderen. Ikke nedsenk 2-i-1-støvbeholderen i vann.

- Trykk på hvilken som helst knapp. Rengjøringsroboten stopper.
- Fjern 2-i-1-støvbeholderen med vannbeholder
- Etterfylling av vann.

Figur K

- Trekk opp gummitappen.
 - Fyll med vann.
 - Trykk ned gummitappen.
- Monter 2-i-1-støvbeholderen med vannbeholder.
 - Fukt vaskekluten under rennende vann og klem av alt overflødig vann.
 - Monter vaskekluten, se kapittel.

- Trykk på På/av-knappen. Rengjøringsroboten begynner rengjøringen.

Etterfylling av vann

- Trykk på hvilken som helst knapp. Rengjøringsroboten stopper.
- Fjern 2-i-1-støvbeholderen med vannbeholder **Figur G**
- Etterfylling av vann. **Figur K**
 - Trekk opp gummitappen.
 - Fyll med vann.
 - Trykk ned gummitappen.
- Monter 2-i-1-støvbeholderen med vannbeholder. **Figur F**
- Trykk på På/av-knappen. Rengjøringen fortsetter.

Tømming av 2-i-1-støvbeholderen med vannbeholder

- Trykk på hvilken som helst knapp. Rengjøringsroboten stopper.
- Fjern 2-i-1-støvbeholderen med vannbeholder
- Tømme 2-i-1-støvbeholderen med vannbeholder. **Figur M**
 - Åpne filterklaffen.
 - Tømme 2-i-1-støvbeholderen med vannbeholder.
 - Lukk filterklaffen.
- Monter 2-i-1-støvbeholderen med vannbeholder.
- Trykk på På/av-knappen. Rengjøringen fortsetter.

Rengjøring av vaskekluten

Vaskekluten kan rengjøres under en rengjøringsprosess.

- Trykk på hvilken som helst knapp. Rengjøringsroboten stopper.
- Fjern vaskeklutholderen. **Figur J**
- Rengjør vaskekluten.
- Monter vaskekluten, se kapittel *Montering av vaskekluten på vaskeklutholderen*.
- Trykk på På/av-knappen. Rengjøringen fortsetter.

Transport

Om mulig skal apparatet kun transporteres eller returneres i originalemballasjonen. Hvis originalemballasjen ikke er tilgjengelig tar du kontakt med vår serviceavdeling.

Sikkerhetsanvisninger for transport

Litium-ion-batteriet er underlagt bestemmelsene i forskriften om farlig gods.

Brukeren kan transportere en uskadet og fungerende batteripakken på offentlige trafikkveier uten videre betingelser.

Ved forsendelse som utføres av tredjeperson (transportfirma) må det tas hensyn til spesielle krav til emballasje og merking.

Følg de nasjonale forskriftene.

Lagring

OBS

Skade på rengjøringsroboten på grunn av feil oppbevaring

Ikke plasser noen gjenstander på rengjøringsroboten.

Oppbevar rengjøringsroboten fulladet og slått av på et tørt og kjølig sted.

Merknad

For å unngå total utladning av batteriet må rengjøringsroboten lades fullt opp senest etter 5 måneder.

1. Rengjør rengjøringsroboten, se kapittel .
2. Lad rengjøringsroboten helt opp, se kapittel *Send rengjøringsroboten manuelt for lading.*
3. Koble laderen fra stikkkontakten og ladestasjonen.
4. Slå av rengjøringsroboten, se kapittel *Slå av rengjøringsroboten.*
5. Oppbevar rengjøringsroboten på et tørt og kjølig sted.

Stell og vedlikehold

Rengjøring

Før rengjøring og vedlikehold, slå av enheten og koble fra strømadapteren. All annen service skal utføres av en autorisert servicerepresentant. For optimal ytelse, følg instruksjonene nedenfor for å rengjøre og vedlikeholde roboten regelmessig. Hyppigheten av rengjøring og utskifting vil avhenge av robotens bruksvaner.

Rengjøre 2-i-1-støvbeholder og filter

OBS

Når du setter inn 2-i-1-støvbeholderen på nytt, sørg for at du hører klikket som indikerer at den sitter på plass.

1. Trykk på hvilken som helst knapp for å løse 2-i-1 støvbeholderen.
Rengjøringsroboten stopper.
 2. Åpne lokket på 2-i-1-støvbeholderen.
 3. Tøm 2-i-1-støvbeholderen med vanntank og rist den for å bli kvitt restene, se kapittel. *Tømming av 2-i-1-støvbeholderen med vannbeholder*
- Figur M**
4. Ta ut filteret, fjern rengjøringsverktøyet fra 2-i-1-støvbeholderen for å rengjøre filteret.

Figur O

5. Sett på plass 2-i-1-støvbeholderen på roboten, se kapittel. *Montering av 2-i-1-støvbeholder med vannbeholder*

Rengjøre rullebørsten

1. Snu apparatet opp ned, skyv utløserklaffene med begge hender for å låse opp børstedekselet som vist.
- Figur P**
2. Ta ut rullebørsten. Rengjør håret som er viklet inn på rullebørsten og annet rusk med en saks eller rengjøringsverktøy.

Figur Q

3. Bruk et rengjøringsverktøy for å børste vekk støvet i sporet også.
4. Sett på plass rullebørsten ved å sette inn den faste utstikkende enden først.

Figur R

Rengjøre sidebørsten

Fremmedlegemer, som hår, kan lett vikle seg inn i sidebørsten, så det er best å rengjøre den regelmessig.

1. Fjern sidebørsten.
- Figur S**
2. Roter børsten og trekk av eventuelle hår eller fremmedlegemer som er pakket inn mellom hovedenheten og sidebørsten.
 3. Rengjør sidebørsten med vann.

Figur T

Rengjøring av sensorer og ladestifter

For å opprettholde best ytelse, rengjør sensorene og ladepinnene regelmessig.

Figur U

1. Tørk støv av sensorene og ladekontaktpinnene med en myk klut eller rengjøringsbørste.

Rengjør fallsensorer

Rengjør fallsensorene månedlig.

Figur U

1. Tørk av fallsensorene med en myk klut.

Erstatt

Bytte filteret

Vi anbefaler at du bytter filteret etter 3 til 6 måneder.

1. Trykk på hvilken som helst knapp. Rengjøringsroboten stopper.
2. Fjern 2-i-1-støvbeholderen med vannbeholder, se kapittel *Fjerning av 2-i-1-støvbeholder med vannbeholder.*
3. Fjern filteret.

Figur L

- a Åpne filterklaffen.
- b Fjern filterklaffen.
- c Fjern filteret.

4. Monter det nye filteret.

Figur N

- a Sett på plass filteret.
- b Sett på plass filterklaffen.
- c Lukk filterklaffen.

5. Monter 2-i-1-støvbeholderen med vannbeholder, se kapittel *Montering av 2-i-1-støvbeholder med vannbeholder.*

6. Trykk på På/av-knappen. Rengjøringen fortsetter.

Skifte børste

Vi anbefaler å skifte ut børstene etter 6 til 12 måneder.

1. Ta ut børsten.

Figur P

- a Klem klemmene.
- b Fjern børstedekselet.
- c Fjern børsten.
- d Fjern børstelageret.

2. Monter ny børste.

Figur R

- a Fest børstelageret.
- b Sett inn børsten.
- c Plasser børstedekselet på og trykk det ned til det klikker lydmessig på plass.

Bytte sidebørsten

Vi anbefaler at du bytter sidebørsten etter 3 til 6 måneder.

1. Snu rengjøringsroboten opp ned.
2. Fjern sidebørsten.

Figur S

3. Monter den nye sidebørsten.

Figur T

Bytt batteri

Batteriet har nådd slutten av sin levetid når rengjøringsroboten stadig kjører inn i stasjonen for lading etter en kort rengjøringsoperasjon.

1. Slå av rengjøringsroboten, se kapittel *Slå av rengjøringsroboten.*
2. Send rengjøringsroboten til kundeservice. Følg instruksjonene for transport av litium-ion-batterier, se kapittel *Transport.*

Hulp bij storingen

Storingen hebben vaak oorzaken die eenvoudig met behulp van het volgende overzicht kunnen worden verhol-

pen. Neem bij twijfel of storingen die hier niet worden vermeld contact op met de erkende klantenservice.

Feil	Arsak	Utbedring
Batteriet lades ikke	Laderkontaktene er skitne.	1. Tørk av ladekontaktene på både ladestasjonen og rengjøringsroboten med en tørr klut.
	Omgivelsestemperatur under 0 °C eller over 35 °C.	1. Bruk rengjøringsroboten ved temperaturer over 0 °C og under 35 °C.
Rengjøringsroboten går ikke tilbake til ladestasjonen	Batteriet er helt utladet.	1. Plasser rengjøringsroboten manuelt på ladestasjonen og la den lades helt opp.
	Rengjøringsroboten er for langt unna ladestasjonen.	1. Flytt rengjøringsroboten nærmere ladestasjonen. 2. Plasser rengjøringsroboten manuelt direkte på ladestasjonen.
	Ikke nok plass rundt ladestasjonen.	1. Sørg for at det er nok plass rundt ladestasjonen, se kapittel <i>Sette opp ladestasjonen</i> .
	Det er for mange hindringer rundt ladestasjonen.	1. Plasser ladestasjonen i et mer åpent område, se kapittel <i>Sette opp ladestasjonen</i> .
Rengjøringsroboten genererer uvanlige lyder	Et fremmedlegeme kan ha viklet seg inn i børsten, sidebørsten eller i et hjul.	1. Koble ut rengjøringsroboten. 2. Fjern fremmedlegemer.
Rengjøringsroboten fortsetter ikke å rengjøre	Rengjøringsroboten er i "Ikke forstyrret" -modus.	1. Pass på at rengjøringsroboten ikke er i "Ikke forstyrret" -modus.
	Rengjøringsroboten lades manuelt eller er plassert i ladestasjonen.	1. Vent til rengjøringsroboten er fullastet.
Rengjøringsroboten starter ikke	Omgivelsestemperaturen er under 0 °C eller over 35 °C.	1. Bruk rengjøringsroboten ved temperaturer over 0 °C og under 35 °C.
	Batterinivået er for lavt.	1. Lad opp rengjøringsroboten.
	Kollisjonssensoren er skitten eller for nær den virtuelle veggen.	1. Fjern fremmedlegemer ved å banke forsiktig på kollisjonssensoren. 2. Flytt rengjøringsroboten til et annet sted og start den.
	Fallsensorene er skitne.	1. Tørk av fallsensorene med en tørr klut.
	2-i-1 støvbeholderen med vannbeholder eller støvbeholderen er ikke installert eller feilmontert.	1. Sørg for at 2-i-1-støvbeholderen med vannbeholder eller støvbeholderen er montert og riktig låst på plass, se kapittel <i>Montering av 2-i-1-støvbeholder med vannbeholder</i> .
	Filteret er ikke montert eller feilmontert.	1. Kontroller at filteret er riktig montert.
	Filtrene er skitne.	1. Rengjør filteret, se kapittel . 2. Hvis feilen vedvarer, bytt filteret, se kapittel .
	Vaskekluten eller vaskeklutholderen er ikke montert eller feilmontert.	1. Sørg for at vaskekluten og vaskeklutholderen er riktig montert, se kapittel <i>Montering av vaskekluten på vaskeklutholderen</i> .
	Rengjøringsroboten sitter fast eller kommer seg ikke ut.	1. Fjern hindringer.
	Rengjøringsroboten eller et av hjulene har ingen gulvkontakt.	1. Plasser rengjøringsroboten på en flat overflate.

Feil	Årsak	Utbedring
Rengjøringsroboten rengjør ikke effektivt eller etterlater støv	2-i-1 støvbeholderen med vanntank eller støvbeholder er full.	1. Tøm 2-i-1 støvbeholderen med vanntank eller støvbeholder, se kapittel <i>Tømming av 2-i-1-støvbeholderen med vannbeholder</i> eller
	Filteret er tilstoppet.	1. Rengjør filteret, se kapittel
	Et fremmedlegeme fanget i penselen	1. Rengjør børsten, se kapittel <i>Rengjøre rullebørsten</i> . 2. Rengjør sidebørsten, se kapittel <i>Rengjøre sidebørsten</i> .
Rengjøringsroboten kan ikke koble til WLAN / Rengjøringsroboten kobler fra	Bluetooth på mobilen er ikke aktivert.	1. Påse at Bluetooth på mobilen er aktivert.
	Rengjøringsroboten er ikke koblet til nettverket eller er ikke innenfor rekkevidden til WLAN-signalet.	1. Påse at rengjøringsroboten er koblet til nettverket og er innenfor rekkevidden til WLAN-signalet. 2. Kontroller at WLAN-passordet er riktig. 3. Tilbakestill WLAN og koble til igjen (5 GHz WLAN-nettverk støttes ikke).
	WLAN-signalet er for svakt.	1. Påse at rengjøringsroboten er innenfor rekkevidden til WLAN-signalet.

Avfallshåndtering



ADVARSEL

Denne enheten inneholder litium-ion-batterier. Fjerning og riktig avhending av litium-ion-batterier må utføres i samsvar med nasjonale og statlige forskrifter.



Garanti

Vår ansvarlige salgsorganisasjon for de enkelte land har utgitt garantibetingelsene som gjelder i det aktuelle landet. Eventuelle feil på apparatet repareres gratis i garantitiden dersom disse kan føres tilbake til material- eller produksjonsfeil. Ved behov for garanti-reparasjoner bes du henvende deg til din forhandler eller nærmeste autoriserte kundeservice og fremvise kjøpskvittingen. (Se adresse på baksiden)

Tekniske data

Elektrisk tilkobling

Nominell effekt	W	35
Nominell spenning batteri	V	14,4
Batteritype		Li-ION
Nominell spenning lader	V	100-240
Lader for nominell strøm	A	0,6
Batterikapasitet	mAh	2500
Nominell batterikapasitet	mAh	2600
Driftstid når batteriet er fulladet i stille modus	min	130
Trådløse tilkoblinger		IEEE 802.11b/g/n 2,4 GHz
Frekvens	MHz	2412–2484
Maks. signalstyrke, WLAN	dBm	<20,5

Påfyllingsmengder 2-i-1 støvbeholder med vann-tank

Tørr smuss	ml	420
Flytende	ml	250

Mål og vekt rydderobot

Vekt	kg	3,1
Lengde x bredde x høyde	mm	325 x 325 x 80

Mål og vekt ladestasjon

Vekt	kg	0,5
Lengde x bredde x høyde	mm	146 x 66 x 101

Med forbehold om tekniske endringer.

EU-samsvarserklæring

Apparat	Konstruksjonstyp e	Frekvensbånd, MHz	Effekt maks. EIRP, mW
RCV 2	WLAN	2412-2484	158,5

Herved erklærer Alfred Kärcher SE & Co. KG at det trådløse apparatet Robo Cleaner er i samsvar med retningslinjen 2014/53/EU. Hele teksten for EU-konformitetserklæringen finner du på www.kaecher.com/RCV 2.

Innehåll

Allmän information	90
Säkerhetsinformation	90
Avsedd användning	91
Miljöskydd	91
Tillbehör och reservdelar	91
Leveransens omfangning	91
Beskrivning av maskinen	91
Funktionsbeskrivning	91
Första idrifttagningen	93
Idrifttagning	93
Drift	94
Transport	95
Förvaring	95

Skötsel och underhåll	95
Hjälp vid störningar.....	96
Avfallshantering	97
Garanti.....	97
Tekniska data	97
EU-försäkran om överensstämmelse	98

Allmän information



Läs igenom den här bruksanvisningen i original och medföljande säkerhetsinformation innan du använder din apparat första gången. Följ anvisningarna.

Spara bruksanvisningen i original för senare bruk eller för nästa ägare.

En QR-kod[®] för att öppna onlinebruksanvisningen finns i:



Varumärke

QR-kod[®] är ett registrerat varumärke som tillhör DENSO WAVE INCORPORATED.

Säkerhetsinformation

Risknivåer

⚠ FARA

- Varnar om en omedelbart överhängande fara som kan leda till svåra personskador eller dödsfall.

⚠ VARNING

- Varnar om en möjligen farlig situation som kan leda till svåra personskador eller dödsfall.

⚠ FÖRSIKTIGHET

- Varnar om en möjligen farlig situation som kan leda till lättare personskador.

⚠ OBSERVERA

- Varnar om en möjligen farlig situation som kan leda till materiella skador.

Säkerhetsinformation för städrobot

Utöver anvisningarna i bruksanvisningen ska de allmänna säkerhetsföreskrifterna och olycksförbyggande riktlinjer som gäller enligt lag följas.

- ⚠ **FARA** • Kvävningsrisk. Håll förpackningsfolier utom räckhåll för barn. • Det är förbjudet att använda maskinen i explosionsfarliga områden. • Använd inte maskinen i rum där luften innehåller brandfarliga gaser

av bensin, eldningsolja, färgförtunnare, lösningsmedel, petroleum eller alkohol (explosionsrisk). • Använd inte maskinen i rum med brinnande eld eller glöd i en öppen spis utan uppsikt. • Använd inte maskinen i rum med brinnande ljus utan uppsikt.

⚠ **VARNING** • Personer med nedsatta fysiska, sensoriska eller mentala förmågor eller med bristande erfarenhet och kunskap får endast använda maskinen om de befinner sig under kompetent uppsikt, eller har instruerats av en person som ansvarar för deras säkerhet om hur maskinen används på ett säkert sätt, och om de har förstått de risker som är förknippade med användningen av maskinen. • Barn kan använda apparaten om de övervakas ordentligt eller har blivit instruerade i användningen av en person som är ansvarig för deras säkerhet, och om de har förstått de risker som uppstår. • Håll uppsikt över barn för att vara säkra på att de inte leker med maskinen. • Barn får rengöra och underhålla maskinen om de hålls under uppsikt. • Maskinen innehåller elektriska komponenter och får aldrig rengöras under rinnande vatten. • Stäng av enheten före alla rengörings- och underhållsarbeten och dra ur nätkontakten. • Öppna inte batteripaketet. Låt endast yrkespersonal utföra reparationer. • Rengöringsroboten RCV 2 får endast laddas vid laddningsenheten på en laddningsstation med artikelnummer 9.773-091.0.

⚠ **FÖRSIKTIGHET** • Låt endast auktoriserad kundtjänst genomföra reparationer och arbeten på elektriska komponenter. • Stäng av maskinen före rengöring/underhåll och dra ur nätkontakten. • Risk för personskador om löst sittande kläder, hår eller smycken fastnar i maskinens rörliga delar. Håll kläder och smycken borta från maskinens rörliga delar. Ha långt hår knutet så att det inte hänger ned i maskinen. • Risk för personskador. Stick aldrig in ett finger eller verktyg i den roterande borstrullen när maskinen är i drift. • Observera snubbelrisken på grund av att rengöringsroboten rör sig. • Risk för olyckor och personskador. Beakta maskinens vikt vid transport och lagring, se kapitel Tekniska data i bruksanvisningen. • Säkerhetsanordningarna är till för att skydda dig. Ändra eller kringgå aldrig säkerhetsanordningar.

⚠ **OBSERVERA** • Använd inga skurmedel, glas- eller universalrengöringsmedel. • Maskinen får inte användas vid temperaturer under 0 °C. • Använd endast maskinen inomhus. • Använd inte maskinen i utrymmen som är säkrade med ett larmsystem eller rörelsedetektor. • Skydda maskinen mot extrem väderlek, fukt och värme. • Använd maskinen endast vid temperaturer från 0 °C till +35 °C. • Skador på maskinen. Stå inte på maskinen eller placera barn, föremål eller husdjur på den. • Föremål på bord eller små möbler, kan trilla ner genom att maskinen stöter till. • Maskinen kan fastna i nedhängande elledningar, dukar, sladdar, osv. och välta föremål. • Lyft upp alla ledningar från golvet innan du använder maskinen så att inte maskinen kan dra dem med sig under rengöringen. • Lyft upp alla ömtåliga eller lösa föremål från golvet, såsom vasor och liknande, så att maskinen kan stöta till dem och förorsaka skador. • Använd inte maskinen i ett område ovanför golvet, till exempel på en soffa. • Spärra av alla områden där det finns risk att maskinen kan ramla ner. Exempelvis trapputgångar eller gallerier utan avgränsning. • Använd inte maskinen på golv med vätskor eller klibbiga ämnen. • Använd inte maskinen för att rengöra mattor med hög lugg. • Plocka inte upp några vassa eller stora föremål, t.ex. skärvar, stenar eller delar av leksaker. • Spruta inte

in vätskor i maskinen och se till att dammbehållaren är torr innan den sätts in. • Förvara maskinen fulladdad och avstängd på en sval och torr plats.

Hänvisning • Svarta mattor kan påverka köregenskaperna negativt.

Säkerhetsinformation för laddningsstation

⚠ FARA • Anslut bara maskinen till växelström. Spänningen som anges på typskylten måste överensstämma med spänningen från strömkällan. • Av säkerhetsskäl rekommenderar vi att maskinen alltid drivs via en jordfelsbrytare (max. 30 mA). • Ta aldrig tag i nätkontakten eller eluttaget med fuktiga händer.

⚠ VARNING • Anslut bara enheten till ett eluttag som installerats av en elektriker enligt IEC 60364-1.

• Kontrollera att nätspänningen stämmer överens med den spänning som anges på laddarens typskylt. • Maskinen innehåller elektriska komponenter och får aldrig rengöras under rinnande vatten. • Kortslutningsrisk. Håll undan ledande föremål (t ex skruvmejslar eller liknande) från laddningskontakterna. • Kortslutningsrisk. Torrengör endast laddningskontakterna på laddningsstationen. • Maskinen får endast laddas med medföljande originalladdare eller en laddare som godkänts av KÄRCHER. • Explosionsrisk! Ladda aldrig inte upp-laddningsbara batterier. • Kontrollera nätsladden inför varje användning med avseende på skador. Använd inte en skadad nätsladd. Byt vid skador ut nätsladden med en godkänd ersättning. Du kan få en lämplig ersättning från KÄRCHER eller en av våra servicepartner. • Batteriet är endast lämpligt med RCV 2. • Mot laddning av icke laddningsbara batterier.

OBSERVERA • Använd endast maskinen inomhus. • Placera inte laddningsstationen nära värmekällor, t ex värmare. • Förvara laddningsstationen endast inomhus, på en sval, torr plats. • Ladda rengöringsroboten minst en gång i månaden för att undvika en djupurladdning av batteriet. • Stäng av laddningsstationen före underhållsarbete.

Varningssymboler

Observera följande varningar när du hanterar batterierna:

	Kasta inte/håll borta från eld.
	Kasta inte/håll borta från vatten.

Avsedd användning

Maskinen består av två enheter, en laddstation och en batteridriven rengöringsrobot.

• Maskinen är avsedd för helautomatisk rengöring av textilier och hårda golvbeläggningar i innerutrymmen. Den kan användas på alla vanliga golvbeläggningar för autonom, kontinuerlig underhållsrengöring.

• Maskinen är utvecklad för privat användning och är inte avsedd för de belastningar som kan uppstå vid yrkesmässig användning.

Miljöskydd



Förpackningsmaterialen kan återvinnas. Kasta inte förpackningarna i de vanliga hushållssoporna, utan lämna dem till återvinning.

Uttjänta apparater innehåller värdefulla, återvinningsbara material som ska lämnas till återvinning. Batterier och batteripaket innehåller ämnen som inte får släppas ut i naturen. Lämna därför uttjänta apparater, batterier och batteripaket till lämplig insamlingspunkt.

Följ lagstiftarens rekommendationer för hantering av litiumjonbatterier. Avfallshantera förbrukade och defekta batteripaket i enlighet med gällande lagar och föordningar.

Information om ämnen (REACH)

Aktuell information om innehållet finns på: www.kaercher.de/REACH

Tillbehör och reservdelar

Använd endast originaltillbehör och originalreservdelar, så att en säker och störningsfri drift av maskinen är garanterad.

Information om tillbehör och reservdelar finns på www.kaercher.com.

Leveransens omfattning

Maskinens leveransomfattning är avbildad på förpackningen. Kontrollera att innehållet i leveransen är fullständigt. Kontakta din försäljare om något tillbehör saknas eller om det finns transportskador.

Beskrivning av maskinen

Bild A

- ① Laddningskontakter
- ② Fallsensor (x3)
- ③ Styrrulle
- ④ Torkduk
- ⑤ På-/Av-knapp
- ⑥ Knappen "Återgå till laddningsstationen".
- ⑦ Kollisionssensor
- ⑧ Strömförsörjning
- ⑨ Laddningsstation
- ⑩ FILTRERA VATTEN
- ⑪ 2-i-1 dammbehållare med vattentank
- ⑫ Borstskydd
- ⑬ Borst
- ⑭ Sidborste

Funktionsbeskrivning

Enheten består av en laddningsstation och en batteridriven städrobot.

Den mobila städroboten får sin energi från ett inbyggt, uppladdningsbart batteri. Städroboten kan rengöra i upp till 130 minuter med en enda batteriladdning. Den återgår automatiskt till laddningsstationen för att ladda när batteriladdningen minskar.

Städroboten rör sig systematiskt. Den navigerar med gyroskop, vilket gör att den kan utföra sicksacksvep. Städrobotens platta design gör att den kan städa under möbler som sängar, soffor och skåp. Städroboten har fallsensorer som känner av trappor och trappsteg och förhindrar fall, samt kollisionssensorer som upptäcker och undviker hinder. Batteriet till städroboten laddas i laddningsstationen. Om städroboten startar städarbetet från laddningsstationen återgår den till laddningsstationen när batteriladdningen är otillräcklig. Så snart laddningsprocessen är klar lämnar städroboten automatiskt laddningsstationen och fortsätter städarbetet. Städroboten återgår också till laddningsstationen när den är klar med rengöringen.

Statusindikatorer



LED-indikering	Status
Lyser blått	Kör autonomt
Blinkar långsamt blått	Autonom resa pausad
Blinkar snabbt blått	WLAN-anslutningsläge
Blinkar långsamt grönt	Laddning av rengöringsroboten
Lyser grönt	Rengöringsroboten är fulladdad resp. ansluten
Blinkar långsamt rött	Batteriet är för tomt för att starta
Blinkar snabbt rött	Felärende

Funktion

Fjärrkontroll

Bild V

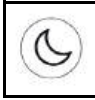
- (1) Knappen "Återgå till laddningsstationen".
- (2) Kör framåt
- (3) Sväng höger
- (4) maskinen roterar 180° åt höger
- (5) Kantrengöring
- (6) Justering av vattenmängd
- (7) Justering av sugkraft
- (8) Spotrengöring
- (9) Starta/Pausa
- (10) Sväng vänster
- (11) Tyst rengöring

Knapp	Instruktion
	Standby/laddningsläge: Tryck en gång för att starta städningen av alla rum med tyst läge. Tryck igen för att pausa uppgiften.
	I standby-/stådläge: Tryck en gång för att starta maskinen för laddning. I laddningsläge: Tryck en gång för att pausa. I laddningsläge: Fel
	I laddningsläge: Tryck en gång, maskinen backas helt ut ur laddningsstationen och roteras 180° åt höger. I icke-laddningsläge: Tryck för att växla till manuellt kontrolläge så maskinen går framåt. Släpp, maskinen stannar.

Knapp	Instruktion
	I laddningsläge: Tryck en gång, maskinen backas helt ut ur laddningsstationen och roteras 180° åt höger. I icke-laddningsläge: Tryck en gång för att växla till manuellt styräge, och maskinen roterar 180° åt höger.
	I laddningsläge: Tryck en gång, maskinen backas helt ut ur laddningsstationen och roteras 180° åt höger. I icke-laddningsläge: Tryck för att växla till manuellt kontrolläge, så svänger maskinen åt höger. Släpp, maskinen stannar.
	I laddningsläge: Tryck en gång, maskinen backas helt ut ur laddningsstationen och roteras 180° åt höger. I icke-laddningsläge: Tryck för att växla till manuellt kontrolläge, så svänger maskinen åt vänster. Släpp, maskinen stannar.
	I standby-/laddningsläge: Tryck en gång för att starta städningen av alla rum. Tryck igen för att pausa uppgiften. I köräge: Tryck en gång för att pausa uppgiften.
	Standby/laddningsläge: Tryck en gång för att starta spiralrengöring av ett område med en radie på 0,6m. Tryck igen för att pausa uppgiften.
	Standby/laddningsläge: Tryck en gång för att börja städa längs väggen. Tryck igen för att pausa uppgiften.
	Med varje tryck ökar sugkraften en nivå och efter att ha nått den högsta nivån hoppar den till den lägsta nivån.
	Med varje tryck ökar vattenmängden med en nivå. Efter att ha nått den högsta nivån hoppar den till den lägsta nivån.

Hänvisning

- Fjärrkontrollen använder AAA-batterier.
- Icke-uppladdningsbara batterier ska inte laddas.
- Olika typer av batterier eller nya och använda batterier får inte blandas.
- Batterier ska sättas i med rätt polaritet.
- Förbrukade batterier ska avlägsnas från apparaten och kasseras på ett säkert sätt.
- Om apparaten ska förvaras oanvänd under en längre period bör batterierna tas ur.
- Matningsterminalerna får inte kortslutas.
- Öppna batterifackets lock på baksidan av fjärrkontrollen och ta bort/sätt i AAA-batterier.

Viloläge

Rengöringsroboten växlar automatiskt till viloläge efter 5 minuters inaktivitet. Tryck på valfri tangent för att väcka den.

- Rengöringsroboten växlar inte till viloläge när den står i laddningsstationen.
- Rengöringsroboten stängs av automatiskt om den befinner sig i viloläge i mer än 6 timmar

Felläge

Om rengöringsroboten stöter på ett fel under drift blinkar indikatorn rött och en signal ljuder.

Se kapitel för en lösning.

Om inga åtgärder vidtas inom 5 minuter växlar rengöringsroboten automatiskt till viloläge.

Första idrifttagningen

Installation av sidborstarna

1. Vända städroboten upp och ner.
2. Montera sidborsten.

Bild B

Laddare

⚠ **VARNING**

- Ladda endast apparaten med den medföljande originalladdaren SAW12G-200-0600G eller med en laddare godkänd av KÄRCHER.

Använd följande adapter:

- Apparatyp RCV 2
- Nätanslutning:



Dockningsstation 9.773-091.0

Installation av laddningsstationen

⚠ **VARNING**

Städroboten RCV 2 får endast laddas med laddaren till laddningsstation 9.773-091.0 och laddaren SAW12G-200-0600G.

- Välj plats så att städroboten lätt kan nå laddningsstationen.
- Se till att ha ett avstånd på minst 0,5 m till vänster och höger om laddningsstationen och ett avstånd på minst 1,5 m framför laddningsstationen.
- Platsen får inte utsättas för direkt solljus.

1. Installation av laddningsstationen.

Bild C

2. Sätt i nätkabelns kontakt i kabelhållaren på sidan av laddningsstationen.

Bild D

3. Anslut nätkontakten.

Anslut rengöringsroboten till laddningsstationen

Bild E

1. Placera rengöringsroboten på golvet framför laddningsstationen.
2. Håll På-/Av-knappen intryckt i 3 sekunder. Rengöringsroboten slås på.
3. Placera rengöringsroboten manuellt på laddningsstationen, så snart indikatorn tänds och se till att laddningskontaktarna har god kontakt.

Efter första idrifttagning flyttas rengöringsroboten automatiskt in i laddningsstationen.

Ansluta städrobotar med WLAN och App

Städroboten kan styras direkt via knappar på enheten, fjärrkontroll eller via en app med hjälp av en WLAN-aktiverad mobil enhet. För att kunna använda alla tillgängliga funktioner rekommenderar vi att du styr städroboten via Kärcher Home Robots App.

Innan du laddar ner appen, se till att du har följande:

- Den mobila enheten är ansluten till Internet.
- 2,4 GHz WLAN för routern är aktiverat.
- Tillräcklig WLAN-täckning garanteras.

Hänvisning

Det blir bekvämare att ansluta till roboten med mobilens Bluetooth aktiverat.

Ladda ner Kärcher Home Robots App från Apple App Store® eller från Google Play™ butiken.



- Google Play™ och Android™ är varumärken eller registrerade varumärken som tillhör Google Inc.
- Apple® och App store® är varumärken eller registrerade varumärken som tillhör Apple Inc.

Kärcher Home Robots App erbjuder bland annat följande huvudfunktioner:

- Inställning av tidsscheman
- Anmärkningar om fel eller störningar och städförloppet
- Inställning av rengöringspreferenser (suglägen)
- Aktivering/inaktivering av läget Stör ej
- Vanliga frågor med detaljerad felsökning
- Kontaktuppgifter till KÄRCHER Servicecenter

Anslut städroboten med Kärcher Home Robots App och WLAN:

1. Ladda ner KÄRCHER Home&Garden-appen från Apple App Store eller från Google Play Store.
2. Öppna Kärcher Home Robots App.
3. Skapa ett konto (om du inte redan är registrerad).
4. Lägg till önskad städrobot.
5. Följ steg-för-steg-instruktionerna i appen.

Idrifttagning

Installation av 2-i-1 dammbehållare med vattentank

2-i-1 dammbehållare med vattentank kan innehålla en liten mängd restvatten på grund av kvalitetskontroll. Det här är normalt.

Använd 2-i-1 dammbehållare med vattentank när du vill rengöra både torrt och blött.

För torrensugning, ta bort torkduken och torkdukshållaren, se kapitel .

Bild F

1. Skjut 2-i-1 dammbehållare med vattentank på plats tills den hörbart hakar på plats.

Borttagning av 2-i-1 dammbehållare med

Vattentank

1. Tryck på kopplingsinsatsen.
2. Ta bort 2-i-1 dammbehållare med vattentank.

Bild G

Montering av torkdukshållaren med torkduk

1. Fäst torkduken på torkdukshållaren.

Bild H

- a Tryck torkduken på torkdukshållaren.
- b Tryck på kardborreremsan.

2. Montera torkdukshållaren.

Bild I

Borttagning av torkdukshållaren med torkduk

1. Tryck på valfri knapp. Städroboten stannar.
2. Ta bort torkdukshållaren.

Bild J

Återställ WLAN-anslutning

Om du byter till en ny router eller ändrar ditt WLAN-lösenord måste du återställa WLAN-anslutningen för rengöringsroboten.

Hänvisning

Endast 2,4 GHz WLAN-nätverk stöds.

1. Slå på rengöringsroboten, se kapitel.
2. Tryck på knappen På/Av och knappen "Tillbaka till laddningsstationen" samtidigt i 7 sekunder tills en röst säger: "Återställ WLAN-anslutning och gå in i läget för nätverkskonfiguration".
3. Anslut rengöringsroboten till laddningsstationen, se kapitel.

Återställ fabriksinställningar

1. Håll knappen "Tillbaka till laddningsstationen" intryckt i 5 sekunder tills en signal ljuder.
 2. Tryck knappen "Tillbaka till laddningsstationen" intryckt i 5 sekunder ännu en gång tills en signal ljuder.
- Fabriksinställningarna har återställts.

Drift

OBSERVERA

Skador på grund av fukt

Ta bort torkduken med torkdukshållaren före laddning och när den inte används, se kapitel Borttagning av torkdukshållaren med torkduk.

Slå på städroboten

Hänvisning

Placera städroboten direkt på laddningsstationen om den inte kan aktiveras på grund av för lågt laddningsstillstånd, se kapitel .

1. Håll på/av-knappen intryckt när städroboten är i standbyläge och inte på laddningsstationen. Indikatorlampan blinkar medan städroboten startar och lyser sedan konstant. Städroboten avger en ljudsignal när uppstarten är klar.
2. Placera städroboten direkt på laddningsstationen.
3. Tryck på På/Av-knappen.
I drift börjar städroboten att städa.

Inställning av rengöringslägen

Rengöringslägen kan endast ställas in med appen. Nedladdning av appen beskrivs i kapitlet .

Följande rengöringslägen är tillgängliga:

- Torrengöring

- Kombinationsrengöring
- Våtrengöring

I respektive rengöringsläge kan sugkraften och mängden vatten ställas.

Sugkraft:

- Tyst
- Standard
- Medium
- Turbo

Vattenmängd:

- Låg
- Medium
- Hög

Stäng av städroboten

Hänvisning

Städroboten kan inte stängas av när den står på laddningsstationen.

Hänvisning

Ladda städroboten helt innan längre arbetsavbrott.

OBSERVERA

Skador på grund av fukt

Ta bort torkduken med torkdukshållaren, se kapitel Borttagning av torkdukshållaren med torkduk.

1. Håll på/av-knappen intryckt när städroboten är i standbyläge och inte på laddningsstationen. Städroboten stängs av.

Avbryt rengöring

1. Tryck på valfri knapp under rengöring. Rengöringsroboten stannar.
2. Tryck på knappen På/Av. Rengöringen fortsätter.
3. Tryck på knappen "Tillbaka till laddningsstationen". Rengöringen stoppas och rengöringsroboten återvänder till laddningsstationen.

Skicka rengöringsroboten manuellt för laddning

1. Tryck på valfri knapp om rengöringsroboten rör sig. Rengöringsroboten stannar.
2. Tryck på knappen "Tillbaka till laddningsstationen". Rengöringsroboten flyttas in i laddningsstationen för laddning.

Rengöringsroboten återvänder automatiskt till laddningsstationen för laddning om den har slutfört en rengöringsuppgift eller om den har otillräckligt med energi under en rengöringsprocess.

Avtorkning

1. Töm dammbehållaren vid behov (se kapitel).
2. För in den torra torkduken i torkdukshållaren, se kapitel.
3. Tryck på knappen På/Av. Rengöringsroboten börjar rengöra.

Våtservett

Hänvisning

Efter tömning av vattentanken kan droppar finnas kvar i slangarna. Om rengöringsroboten startas med en tom vattentank kan dessa droppar tömmas.

OBSERVERA

Skador på 2-i-1 dammbehållaren på grund av korrosion och kemiska ämnen

Lägg inte rengöringsmedel, desinfektionsmedel eller andra rengöringsmedel i 2-i-1 dammbehållaren.

Håll inte hett vatten i 2-i-1 dammbehållaren.

Sänk inte ned 2-i-1 dammbehållaren i vatten.

Förvaring

OBSERVERA

Skador på städroboten på grund av felaktig förvaring

Placera inga föremål på städroboten.

Förvara städroboten fulladdad och avstängd på en sval och torr plats.

Hänvisning

För att undvika djupurladdning av batteriet ska rengöringsroboten laddas senast efter 5 månader.

1. Rengör städroboten, se kapitel .
2. Ladda städroboten helt, se kapitel *Skicka rengöringsroboten manuellt för laddning.*
3. Koppla bort laddaren från eluttaget och stationen.
4. Stäng av städroboten, se kapitel *Stäng av städroboten.*
5. Förvara städroboten på en sval och torr plats.

Skötsel och underhåll

Rengöring

Stäng av enheten och koppla ur nätadaptorn innan rengöring och underhåll. All annan service bör utföras av en auktoriserad servicerepresentant. För optimal prestanda, följ instruktionerna nedan för att rengöra och underhålla roboten regelbundet. Rengörings- och utbytesfrekvensen beror på hur du använder roboten.

Rengöring av filteruppsättningen och dammbehållaren

OBSERVERA

När du sätter tillbaka 2-i-1-dammbehållaren, se till att du hör att den klickar fast på plats.

1. Tryck på valfri knapp för att ta bort 2-i-1 dammbehållaren.
Städroboten stannar.
2. Öppna locket på 2-i-1 dammbehållaren.
3. Töm 2-i-1 dammbehållare med vattentank och skaka den för att bli av med resterna, se kapitel. *Tömning av 2-i-1 dammbehållare med vattentank*
4. Ta ut filtret, ta bort rengöringsverktyget från 2-i-1 dammbehållaren för att rengöra filtret.
Bild M
5. Sätt tillbaka 2-i-1 dammbehållaren på roboten, se kapitel. *Installation av 2-i-1 dammbehållare med vattentank*

Rengöring av rullborsten

1. Vänd på huvudenheten, tryck på frigöringsflikarna med båda händerna för att låsa upp borstskyddet, enligt bilden.
Bild P
2. Ta ut rullborsten. Rengör håret som är intrasslat på rullborsten och skräp med en sax eller rengöringsverktyg.
Bild Q
3. Använd ett rengöringsverktyg för att borsta bort dammet i skåran också.
4. Sätt tillbaka rullborsten genom att sätta in den fasta utskjutande änden först.
Bild R

Rengöring av sidborsten

Främmande ämnen, som hår, kan lätt trassla in sig i sidborsten, så det är bäst att rengöra den regelbundet.

1. Ta bort sidborsten.
Bild S

1. Tryck på valfri knapp.
Städroboten stannar.
2. Ta bort 2-i-1 dammbehållare med vattentank.
3. Fyll på vatten.
Bild K
 - a Dra upp gummifliken.
 - b Fyll på med vatten.
 - c Tryck ner gummifliken.
4. Installera 2-i-1 dammbehållare med vattentank
5. Fukta torkduken under rinnande vatten och vrid ur för att ta bort överflödigt vatten.
6. Installera torkduken, se kapitel.
7. Tryck på På/Av-knappen.
Städroboten börjar städa.

Påfyllning av vatten

1. Tryck på valfri knapp.
Städroboten stannar.
2. Ta bort 2-i-1 dammbehållare med vattentank.
Bild G
3. Fyll på vatten.
Bild K
 - a Dra upp gummifliken.
 - b Fyll på med vatten.
 - c Tryck ner gummifliken.
4. Installera 2-i-1 dammbehållare med vattentank
Bild F
5. Tryck på På/Av-knappen.
Städningen fortsätter.

Tömning av 2-i-1 dammbehållare med vattentank

1. Tryck på valfri knapp.
Städroboten stannar.
2. Ta bort 2-i-1 dammbehållare med vattentank.
3. Töm 2-i-1 dammbehållare med vattentank
Bild M
 - a Öppna filterluckan.
 - b Töm 2-i-1 dammbehållare med vattentank
 - c Stäng filterluckan.
4. Installera 2-i-1 dammbehållare med vattentank
5. Tryck på På/Av-knappen.
Städningen fortsätter.

Rengöring av torkduken

Torkduken kan rengöras under en rengöringsprocess.

1. Tryck på valfri knapp.
Städroboten stannar.
2. Ta bort torkdukshållaren.
Bild J
3. Rengör torkduken.
4. Installera torkduken, se kapitel *Montering av torkdukshållaren med torkduk.*
5. Tryck på På/Av-knappen.
Städningen fortsätter.

Transport

Använd helst originalförpackningen när apparaten transporteras, eller skickas tillbaka. Kontakta vår service om originalförpackningen inte skulle vara tillgänglig.

Säkerhetsinformation avseende transport

Litiumjonbatteriet omfattas av kraven på farligt gods. Användaren kan transportera ett oskadat och fungerande batteripaket på allmänna vägar utan några ytterligare åtgärder.

Vid frakt genom tredje part (transportföretag) gäller särskilda krav på förpackning och märkning. Följ de lokala föreskrifterna.

- Koppla försiktigt av och dra av eventuella hår eller ämnen som är inlindade mellan huvudenheten och sidborsten.

- Rengör sidborsten med vatten.

Bild T

Rengöring av sensorer och laddningsstift

För att bibehålla bästa prestanda ska du rengöra sensorerna och laddningsstiften regelbundet.

Bild U

- Damma av sensorerna och laddningskontaktstiften med en mjuk trasa eller rengöringsborste.

Rengör fallsensorer

Rengör fallsensorerna en gång i månaden.

Bild U

- Torka av fallsensorerna med en mjuk trasa.

Byt ut

Byta ut filtret

Vi rekommenderar att du byter ut filtret efter 3 till 6 månader.

- Tryck på valfri knapp. Städroboten stannar.
- Ta bort 2-i-1 dammbehållare med vattentank, se kapitel *Borttagning av 2-i-1 dammbehållare med vattentank*.
- Ta bort filtret.

Bild L

- Öppna filterluckan.
- Ta bort filterluckan.
- Ta bort filtret.

- Installera det nya filtret.

Bild N

- Sätt tillbaka filtret.
- Sätt tillbaka filterluckan.
- Stäng filterluckan.

- Installera 2-i-1 dammbehållare med vattentank, se kapitel *Installation av 2-i-1 dammbehållare med vattentank*.

- Tryck på På/Av-knappen.

Städningen fortsätter.

Byt borste

Vi rekommenderar att borsten byts ut efter 6 till 12 månader.

- Demontera borsten.

Bild P

- Tryck ihop klämmorna.
- Ta bort borstskyddet.
- Ta bort borsten.
- Ta bort borstlagret.

- Montera nya borstar.

Bild R

- Fäst borstlagret.
- Sätt i nya borstar.
- Placera borstskyddet på och tryck ner det tills det hörbart klickar på plats.

Byte av sidborste

Vi rekommenderar att du byter ut sidborsten efter 3 till 6 månader.

- Vänd städroboten upp och ner.
- Ta bort sidborsten.

Bild S

- Installera den nya sidborsten.

Bild T

Byt batteri

Batteriet har nått slutet av sin livslängd när rengöringsroboten ständigt kör in i stationen för laddning efter en kort rengöringsoperation.

- Se kapitel *Stäng av städroboten* för avstängning av rengöringsroboten.
- Skicka rengöringsroboten till kundtjänst. Följ instruktionerna för transport av litiumjonbatterier, se kapitel *Transport*.

Hjälp vid störningar

Störningar har ofta enkla orsaker, som du kan åtgärda på egen hand med hjälp av översikten nedan. I tveksamma fall eller vid störningar som inte anges här, kontakta auktoriserad kundtjänst.

samma fall eller vid störningar som inte anges här, kontakta auktoriserad kundtjänst.

Fel	Orsak	Åtgärd
Batteriet laddas inte	Laddningskontakter är smutsiga.	1. Torka av laddningskontakterna på både laddningsstationen och rengöringsroboten med en torr trasa.
	Omgivningstemperatur under 0 °C eller över 35 °C.	1. Använd rengöringsroboten vid temperaturer över 0 °C och under 35 °C.
Städroboten återvänder inte till laddningsstationen	Batteriet är urladdat.	1. Placera städroboten manuellt på laddningsstationen och låt den laddas helt.
	Städroboten är för långt bort från laddningsstationen.	1. Flytta städroboten närmare laddningsstationen. 2. Placera städroboten manuellt på laddningsstationen.
	Inte tillräckligt med utrymme runt laddningsstationen.	1. Se till att det finns tillräckligt med utrymme runt laddningsstationen, se kapitel <i>Installation av laddningsstationen</i> .
	Det finns för många hinder runt laddningsstationen.	1. Placera laddningsstationen på ett mer öppet område, se kapitel <i>Installation av laddningsstationen</i> .
Rengöringsroboten låter konstigt	Ett främmande föremål kan ha fastnat i borsten, sidborsten eller i ett hjul.	1. Slå av rengöringsroboten. 2. Ta bort eventuella främmande föremål.

Fel	Orsak	Åtgärd
Rengöringsroboten fortsätter inte att rengöra	Rengöringsroboten är i läget "Stör ej".	1. Se till att rengöringsroboten inte är i läget "Stör ej".
	Rengöringsroboten laddas manuellt eller har placerats i laddningsstationen.	1. Vänta tills rengöringsroboten är fulladdad.
Städroboten startar inte	Omgivningstemperaturen är under 0 °C eller över 35 °C.	1. Använd städroboten vid temperaturer över 0 °C och under 35 °C.
	Laddningstillståndet är för lågt.	1. Ladda städroboten.
	Kollisionssensorn är smutsig eller för nära den virtuella väggen.	1. Ta bort främmande föremål genom att försiktigt knacka på kollisionssensorn. 2. Flytta städroboten till en annan plats och starta den.
	Fallsensorer är smutsiga.	1. Rengör fallsensorerna med en torr trasa.
	2-i-1 dammbehållare med vattentank eller dammbehållare är inte installerad eller felaktigt installerad.	1. Se till att 2-i-1 dammbehållaren med vattentank eller dammbehållaren är installerad och korrekt låst på plats, se kapitel <i>Installation av 2-i-1 dammbehållare med vattentank</i> .
	Filter inte installerat eller felaktigt installerat.	1. Se till att filtret är korrekt installerat.
	Filter smutsiga.	1. Rengör vattenfiltret, se kapitel . 2. Byt ut filtret om felet kvarstår, se kapitel .
	Torkduk eller torkdukhållare ej installerade eller felaktigt installerade.	1. Se till att torkdukhållaren och torkduken är korrekt installerade, se kapitel <i>Montering av torkdukhållaren med torkduk</i> .
	Städroboten har fastnat.	1. Ta bort hinder.
	Städroboten eller ett av dess hjul saknar golvkontakt.	1. Placera städroboten på en plan yta.
Rengöringsroboten rengör inte effektivt eller lämnar damm efter sig	2-i-1 dammbehållaren med vattentank eller dammbehållaren är full.	1. Töm 2-i-1 dammbehållaren med vattentank eller dammbehållaren, se kapitel <i>Tömning av 2-i-1 dammbehållare med vattentank resp.</i>
	filtret är igensatt.	1. Rengör filtret, se kapitel
	Ett främmande föremål har fastnat i borsten	1. Se kapitel <i>Rengöring av rullborsten</i> för rengöring av borsten. 2. Se kapitel <i>Rengöring av sidborsten</i> för rengöring av sidborsten.
Städroboten kan inte ansluta till WLAN/Städroboten går offline	Bluetooth på mobilen är inte aktiverat.	1. Se till att mobilens Bluetooth är på.
	Städroboten är inte ansluten till nätverket eller är inte inom WLAN-signalens räckvidd.	1. Se till att städroboten är ansluten till nätverket och är inom WLAN-signalens räckvidd. 2. Se till att WLAN-lösenordet är korrekt. 3. Återställ WLAN och anslut igen (5 GHz WLAN-nätverk stöds inte).
	WLAN-signalen är för svag.	1. Se till att städroboten är inom WLAN-signalens räckvidd.

Avfallshantering



VARNING

Maskinen innehåller litiumjonbatterier. Avlägsnande och korrekt bortskaffande av litiumjonbatterierna måste utföras i enlighet med nationella och statliga bestämmelser.



Garanti

I respektive land gäller de garantivillkor som publicerats av våra auktoriserade distributörer. Eventuella fel på maskinen repareras utan kostnad inom garantitiden, under förutsättning att de orsakats av ett material- eller tillverkningsfel. Vid frågor som gäller garantin ska du

vända dig med kvitto till inköpsstället eller närmaste, auktoriserad kundtjänst.
(Se baksidan för adress)

Tekniska data

Elanslutning		
Märkeffekt	W	35
Märkspänning batteri	V	14,4
Typ av batteripaket		Li-ION
Laddarens märkspänning	V	100-240
Märkströmladdare	A	0,6

Batterikapacitet	mAh	2500
Nominell batterikapacitet	mAh	2600
Drifttid när batteriet är fulladdat i tyst läge	min	130
Trådlösa anslutningar	IEEE 802.11b/g/n	2,4 GHz
Frekvens	MHz	2412-2484
Max signalstyrka, WLAN	dBm	<20,5
Volym 2-i-1 dammbehållare med vattentank		
Torrsmuts	ml	420
Vätska	ml	250
Mått och vikter rengöringsrobot		
Vikt	kg	3,1
Längd x bredd x höjd	mm	325 x 325 x 80
Mått och vikter laddningsstation		
Vikt	kg	0,5
Längd x bredd x höjd	mm	146 x 66 x 101

Med förbehåll för tekniska ändringar.

EU-försäkran om överensstämmelse

Maskin	Konstruktionsstyp	Frekvensband, MHz	Effekt, max. EIRP, mW
RCV 2	WLAN	2412-2484	158,5

Härmed intygar Alfred Kärcher SE & Co. KG att radiosändaren i Robo Cleaner överensstämmer med direktiv 2014/53/EU. Den fullständiga texten för EU-försäkran om överensstämmelse finns på www.kaercher.com/RCV-2.

Sisältö

Yleisiä ohjeita	98
Turvaohjeet.....	98
Määräystenmukainen käyttö	99
Ympäristönsuojelu	99
Lisävarusteet ja varaosat	100
Toimituksen sisältö	100
Laitekuvaus	100
Toimintakuvaus.....	100
Ensimmäinen käyttöönotto	101
Käyttöönotto	102
Käyttö	102
Kuljetus.....	103
Varastointi.....	104
Hoito ja huolto	104
Ohjeet häiriötilanteissa	105
Hävittäminen	106
Takuu.....	106
Tekniset tiedot	106
EU-vaatimustenmukaisuusvakuutus	106

Yleisiä ohjeita



Lue ennen laitteen ensimmäistä käyttöä nämä alkuperäiset ohjeet ja mukana toimitetut turvallisuusohjeet. Menettele niiden mukaisesti.

Säilytä alkuperäiset ohjeet myöhemmä käyttöä tai laitteen seuraavaa omistajaa varten.

QR-Code® online-käyttöohjeiden hakemista varten:



Tavaramerkki

QR-Code® on DENSO WAVE INCORPORATEDin rekisteröity tavaramerkki.

Turvaohjeet

Vaarallisuusasteet

⚠ VAARA

- *Huomautus välittömästi uhkaavasta vaarasta, joka voi aiheuttaa vakavan ruumiinvamman tai johtaa kuolemaan.*

⚠ VAROITUS

- *Huomautus mahdollisesta vaarallisesta tilanteesta, joka voi aiheuttaa vakavan ruumiinvamman tai voi johtaa kuolemaan.*

⚠ VAARA

- *Huomautus mahdollisesta vaarallisesta tilanteesta, joka voi aiheuttaa vähäisiä vammoja.*

HUOMIO

- *Huomautus mahdollisesta vaarallisesta tilanteesta, joka voi aiheuttaa aineellisia vahinkoja.*

Puhdistusrobotin turvaohjeet

Käyttöohjeiden huomautusten lisäksi on noudatettava laihin sovellettavia yleisiä turvallisuusmääräyksiä ja tapaturmantorjuntamääräysten ohjeita.

- **VAARA** • *Tukehtumisvaara. Pidä pakkauskalvot pois lasten ulottuvilta.* • *Käyttö räjähdysvaarallisilla alueilla on kielletty.* • *Älä käytä laitetta tiloissa, joiden ilma on bensiiniin, lämmitysöljyn, maaliohenteiden, liuottimien, petroliin tai spriin sisältämiä syttyviä kaasuja (räjähdysvaara).* • *Älä käytä laitetta ilman valvontaa tiloissa, joissa on palava tulli tai hillios avotakassa.* • *Älä käytä laitetta ilman valvontaa tiloissa, joissa on palavia kynttilöitä.*

VAROITUS • Henkilöt, joilla on vajavaiset ruumiilliset, aistilliset tai henkiset ominaisuudet tai puutteelliset kokemuksensa ja tietämyksensä, saavat käyttää tätä laitetta vain siinä tapauksessa, että he ovat oikein valvonnan alaisia tai ovat saaneet opastuksen heidän turvallisuudestaan vastaavan henkilön toimesta laitteen turvalliseen käyttämiseen ja ovat ymmärtäneet sen käyttöön liittyvät vaarat. • Lapset voivat käyttää laitetta, jos heitä valvotaan asianmukaisesti tai jos heidän turvallisuudestaan vastaava henkilö on ohjeistanut heitä laitteen käytössä ja jos he ovat ymmärtäneet laitteen käyttöön liittyvät vaarat. • Valvo lapsia sen varmistamiseksi, että he eivät leiki laitteella. • Lapset saavat suorittaa puhdistusta ja käyttäjähuoltoja vain valvonnan alaisina. • Laitteessa on sähköisiä rakenneosia, eikä sitä saa puhdistaa juoksevalla vedellä. • Kytke laite pois päältä ennen kaikkia hoito- ja huoltotoimia ja irrota verkopistoke. • Älä avaa akkupakettia. Vain ammattilaiset saavat tehdä korjauksia. • Puhdistusrobotin RCV 2 saa ladata vain latausaseman latauslaitteella, jonka osanumero on 9.773-091.0.

VARO • Anna korjaustyöt ja työt sähköisissä rakennosissa vain valtuutetun asiakaspalvelun suorittaviksi. • Kytke laite pois päältä aina ennen puhdistusta/huoltoja ja irrota verkopistoke pistorasiasta. • Laitteen liikkuviin osiin koskevat löysät vaatteet, hiukset tai korut aiheuttavat loukkaantumisaaran. Pidä vaatteet ja korut erillään koneen liikkuvista osista. Sido pitkät hiukset kiinni. • Loukkaantumisaara. Älä koskaan kosketa laitteen pyörivää harjatelaa sormilla tai työkaluilla käytön aikana. • Varo kompastumisvaaraa puhdistusrobotin ympäriinsä liikkumisen vuoksi. • Onnettomuus- ja loukkaantumisaara. Ota kuljetuksessa ja varastoinnissa huomioon laitteen paino, katso luku Tekniset tiedot käyttöohjeessa. • Turvalaitteita on sinun turvallisuutesi vuoksi. Älä koskaan muuta tai ohita turvalaitteita.

HUOMIO • Älä käytä puhdistukseen hankaavia pesuaineita, lasin- tai yleispesuaineita. • Älä käytä laitetta alle 0 °C lämpötiloissa. • Käytä laitetta vain sisätiloissa. • Älä käytä laitetta tiloissa, jotka on suojattu hälytysjärjestelmällä tai liiketunnistimella. • Suojaa laite äärimmäisiltä sääoloilta, kosteudelta ja kuumuudelta. • Käytä laitetta vain lämpötiloissa 0...+35 °C. • Laitevauriot. Älä seisoi laitteen päällä äläkä aseta lapsia, esineitä tai lemmikkejä sen päälle. • Esineet, esimerkiksi pöydillä tai pienissä huonekaluissa olevat, voivat kaatua laitteen törmätyksessä. • Laite voi jäädä kiinni roikkuviin sähköjohtoihin, pöytäliinoihin, naruihin jne. ja kaataa esineitä. • Nosta kaikki johdot pois lattialta ennen laitteen käyttöä, jotta laite ei laahaa niistä mukana siivouksen aikana. • Nosta lattialta kaikki hauraat tai irtonaiset esineet, kuten maljakot, jotta laite ei törmää niihin ja aiheuta vahinkoa. • Älä käytä laitetta lattian yläpuolella olevalla alueella, kuten sohvalla. • Estä pääsy kaikille alueille, joissa on laitteen putoamisvaara. Esim. portaat tai parvet ilman rajoja. • Älä käytä laitetta lattioilla, joilla on nesteitä tai tahmeita aineita. • Älä käytä laitetta pitkänukkaisten mattojen puhdistamiseen. • Älä poimi laitteella teräviä tai suuria esineitä, kuten sirpaleita, kiviä tai lelunomia. • Älä suihkuta laitteeseen mitään nesteitä ja varmista, että pölysiiliö on kuiva ennen sen käyttöä. • Säilytä laite täysin ladattuna ja sammutettuna viileässä ja kuivassa paikassa.

Huomautus • Mustat matot voivat vaikuttaa haitallisesti ajokäyttötymiseen.

Latausaseman turvaohjeet

VAARA • Yhdistä laite vain vaihtovirtaan. Tyypikilvessä ilmoitetun jännitteen täytyy vastata verkkojännitettä. • Turvallisuussyistä suosittelemme pääsääntöisesti käyttämään laitetta vain vikavirtasuojakytkimen (enint. 30 mA) kautta. • Älä koskaan tartu määriin käsin verkkopistokkeeseen ja pistorasiaan.

VAROITUS • Yhdistä laite vain sellaiseen sähköliitäntään, jonka on suorittanut sähköalan ammattilainen normin IEC 60364-1 mukaan. • Tarkasta, että verkkojännite vastaa laturin tyypikilvessä lukevaa jännitettä. • Laitteessa on sähköisiä rakenneosia, eikä sitä saa puhdistaa juoksevalla vedellä. • Oikosulun vaara. Pidä sähköä johtavat esineet (esim. ruuvimeisselit tai vastaavat) kaukana latauskoskettimista. • Oikosulun vaara. Puhdista latausaseman latauskoskettimet vain kuivina. • Lataa laite vain mukana toimitetulla alkupe- räisellä laturilla tai jollakin KÄRCHERin hyväksymällä laturilla. • Räjähdyksivaara. Älä lataa kertakäyttöisiä paristoja. • Tarkasta virtajohto aina ennen käyttöä vaurioiden varalta. Älä käytä vaurioitunutta virtajohtoa. Vaihda virtajohto hyväksytyyn varaosaan, jos se on vaurioitunut. Voit hankkia sopivan varaosan KÄRCHERiltä tai joltakin palvelukumppaniltamme. • Akku soveltuu käytettäväksi vain RCV 2:n kanssa. • Ei-ladattavia akkuja ei saa uudelleenladata.

HUOMIO • Käytä latausasemaa vain sisätiloissa. • Älä sijoita latausasemaa lämmönlähteiden, kuten lämmittimien, lämpösuojien. • Säilytä latausasemaa vain sisätiloissa, viileässä ja kuivassa paikassa. • Lataa puhdistusroboti vähintään kerran kuukaudessa akun syväpurkautumisen välttämiseksi. • Kytke latausasema pois päältä ennen kaikkia hoito- ja huoltotoimia.

Varoitusmerkit

Noudata seuraavia varoituksia akkuja käsitellessäsi:



Älä heitä liekkeihin / pidä poissa liekeistä.



Älä heitä veteen / pidä poissa vedestä.

Määräystenmukainen käyttö

Laite koostuu kahdesta yksiköstä, latausasemasta ja akkukäyttöisestä puhdistusrobotista.

- Laite on tarkoitettu tekstiili- ja kovieen lattiapäällysteiden täysautomaattiseen puhdistukseen sisätiloissa. Sitä voidaan käyttää kaikkien yleisten lattiapäällysteiden itsenäiseen, jatkuvaan ylläpitosiivoukseen.
- Tämä laite on suunniteltu yksityiseen käyttöön eikä sitä ole tarkoitettu ammattikäytön vaatimuksiin.

Ympäristönsuojelu



Pakkausmateriaalit ovat kierrätettäviä. Älä laita pakkauksia sekajätteen joukkoon, vaan toimita ne kierrätettäviksi.

Käytetyissä laitteissa on arvokkaita, kierrätykseen kelpaavia materiaaleja, jotka on toimitettava hyödynnettäväksi. Paristoissa ja akkuissa on aineita, joita ei saa

päästää ympäristöön. Hävität vanhat laitteet, paristot ja akut siksi soveltuvien keräysjärjestelmien kautta. Ota litium-ioniakkujen käsittelyssä huomioon lainsäätäjän antamat suositukset. Hävität käytetyt ja vialliset akkupaketit voimassa olevien määräysten mukaisesti.

Sisältöaineita koskevia ohjeita (REACH)

Päivitettyjä tietoja ainesosista löytyy osoitteesta: www.kaercher.de/REACH

Lisävarusteet ja varaosat

Käytä vain akuperäisiä lisävarusteita ja akkuperäisiä varoasia, sillä ne varmistavat laitteen turvallisen ja häiriötönnän käytön.

Tietoja lisävarusteista ja varaosista löytyy osoitteesta www.kaercher.com.

Toimituksen sisältö

Laitteen toimituksen sisältö on kuvattu pakkauksessa. Tarkasta laitetta pakkauksesta purkaessasi pakkauksen sisällön täydellisyys. Jos lisävarusteita puuttuu tai havaitset kuljetusvahinkoja, ilmoita tästä jälleenmyyjälle.

Laitekuvaus

Kuva A

- ① Latauskontaktit
- ② Putoamisanturi (x3)
- ③ Ohjausrulla
- ④ Pyyhinliina
- ⑤ Virtapainike
- ⑥ Palaa latausasemaan -painike
- ⑦ Törmäysanturi
- ⑧ Verkkoliitäntä
- ⑨ Latausasema
- ⑩ Suodatin
- ⑪ 2-in-1-pölysäiliö vesitankilla
- ⑫ Harjan suojus
- ⑬ Harja
- ⑭ Sivuharja

Toimintakuvaus

Laitte koostuu latausasemasta ja akkukäyttöisestä puhdistusrobotista.

Liikkuva puhdistusroboti saa energiansa sisäänrakennetusta ladattavasta akusta. Puhdistusroboti voi puhdistaa jopa 130 minuutin ajan yhdellä akun latauksella. Kun akun varaus heikkenee, laite palaa automaattisesti latausasemalle ladattavaksi.

Puhdistusroboti liikkuu järjestelmällisesti. Se navigoi gyroskoopin avulla, jonka avulla se voi suorittaa lakaisun ristiin rastiin.

Puhdistusroboti voi sen matalan rakenteen ansiosta siivota huonekalujen, kuten sänkyjen, sohvien ja kaappien, alta.

Puhdistusrobotissa on putoamisanturit, jotka havaitsevat portaat ja askelmat ja estävät putoamisen, sekä törmäysanturit, jotka havaitsevat esteet ja väistävät niitä. Puhdistusrobotin akku ladataan latausasemassa.

Jos puhdistusroboti aloittaa puhdistustyön latausasemalta, se palaa latausasemalle, kun akun varaus ei riitä.

Heti kun lataus on päättynyt, puhdistusroboti poistuu automaattisesti latausasemalta ja jatkaa puhdistustyötä. Puhdistusroboti palaa myös latausasemalle puhdistuksen päätyttyä.

Tilänäytöt





LED-näyttö	Tila
Palaa sinisenä	Ajaa itsenäisesti
Viikkuu hitaasti sinisenä	Autonominen ajaminen keskeytetty
Viikkuu nopeasti sinisenä	WLAN-yhteystila
Viikkuu hitaasti vihreänä	Puhdistusroboti latautuu
Palaa vihreänä	Puhdistusroboti on ladattu täyteen tai liitetty onnistuneesti
Viikkuu hitaasti punaisena	Akku liian tyhjä käynnistystä varten
Viikkuu nopeasti punaisena	Virhetapaus







Toiminnot

Kaukosäädin

Kuva V

- (1) Palaa latausasemaan -painike
- (2) Liikkuu eteenpäin
- (3) Käännä oikealle
- (4) Kone kääntyy 180° oikealle
- (5) Reunojen puhdistus
- (6) Veden määrän säätö
- (7) Imuvoiman säätö
- (8) Tahransuuttimen säätö
- (9) Käynnistä/keskeytä
- (10) Käännä vasemmalle
- (11) Hiljainen puhdistus

Painike	Ohje
	Valmiustila/lataustila: Paina kerran aloittaaksesi kaikkien huoneiden siivouksen hiljaisella tilalla. Paina uudelleen tehtävän keskeyttämiseksi.
	Valmiustilassa/puhdistustilassa: käynnistä kone latausta varten painamalla kerran. Lataustilassa: keskeytä painamalla kerran. Lataustilassa: epäonnistui.
	Lataustilassa: Paina kerran, kone peruuttaa latausasemasta kokonaan ja kääntyy 180° oikealle. Ei-lataustilassa: vaihda manuaaliseen ohjaustilaan painamalla ja kone liikkuu eteenpäin; vapautta, kone pysähtyy.
	Lataustilassa: Paina kerran, kone peruuttaa latausasemasta kokonaan ja kääntyy 180° oikealle. Ei-lataustilassa: vaihda manuaaliseen ohjaustilaan painamalla, ja kone kääntyy 180° oikealle.

Painike	Ohje
	Lataustilassa: Paina kerran, kone peruuttaa latausasemasta kokonaan ja kääntyy 180° oikealle. Ei-lataustilassa: vaihda manuaaliseen ohjaustilaan painamalla ja kone kääntyy oikealle; vapauta, kone pysähtyy.
	Lataustilassa: Paina kerran, kone peruuttaa latausasemasta kokonaan ja kääntyy 180° oikealle. Ei-lataustilassa: vaihda manuaaliseen ohjaustilaan painamalla ja kone kääntyy vasemmalle; vapauta, kone pysähtyy.
	Valmiustilassa/lataustilassa: Aloita kaikkien huoneiden puhdistus painamalla kerran. Paina uudelleen tehtävän keskeyttämiseksi. Ajotilassa: Paina kerran tehtävän keskeyttämiseksi.
	Valmiustila/lataustila: Aloita 0,6 metrin alueen spiraalimainen puhdistus painamalla kerran. Lopeta tehtävä painamalla uudelleen.
	Valmiustila/lataustila: Aloita seinän vierustan puhdistus painamalla kerran. Lopeta tehtävä painamalla uudelleen.
	Jokaisella painalluksella imuvoima kasvaa yhden tason, ja kun se saavuttaa korkeimman tason, se hyppää alimmalle tasolle.
	Jokaisella painalluksella veden määrä kasvaa yhden tason, ja kun se saavuttaa korkeimman tason, se hyppää alimmalle tasolle.

Huomautus

- Kaukosäädin käyttää AAA-paristoa.
- Ei-ladattavia paristoja ei saa ladata.
- Eri tyyppisiä paristoja tai uusia ja käytettyjä paristoja ei saa sekoittaa keskenään.
- Paristot on asetettava oikealla napaisuudella.
- Tyhjä paristot on poistettava laitteesta ja hävitettävä turvallisesti.
- Jos laitetta säilytetään pitkään käyttämättömänä, paristot on poistettava kaukosäätimestä.
- Liittämiskohtia ei saa oikosulkea.
- Vaa kaukosäätimen takana oleva paristolokeron kansi ja irrota/lisää AAA-paristo.

Lepotila

Puhdistusrobotti siirtyy automaattisesti lepotilaan 5 minuutin käyttämättömyyden jälkeen. Herätä se painamalla mitä tahansa painiketta.

- Puhdistusrobotti ei siirry lepotilaan, kun se on latausasemalla.
- Puhdistusrobotti kytkeytyy automaattisesti pois päältä, jos se on lepotilassa yli 6 tuntia

Virhetila

Jos puhdistusrobottiin tulee virhe käytön aikana, näyttö vilkkuu punaisena ja kuuluu äänimerkki.

Ratkaisu, katso luku.

Jos mitään ei tehdä 5 minuutin kuluessa, puhdistusrobotti siirtyy automaattisesti lepotilaan.

Ensimmäinen käyttöönotto

Sivuharjan asentaminen

1. Käännä puhdistusrobotti ylösalaisin.
2. Aseta sivuharja paikalleen.

Kuva B

Laturi

VAROITUS

- Lataa laite vain mukana toimitetulla alkuperäisellä laturilla SAW12G-200-0600G tai KÄRCHERin hyväksymällä laturilla.

Käytä seuraavaa adapteria:

- Laitteen tyyppi: RCV 2
- Verkkoiliäntä:



Telakointiasema 9.773-091.0

Latausaseman sijoittaminen

VAROITUS

RCV 2 -puhdistusrobotti voidaan ladata vain latausaseman 9.773-091.0 laturista ja laturilla SAW12G-200-0600G.

- Valitse sijoituspaikka siten, että puhdistusrobotti pääsee helposti latausasemalle.
- Varmista, että latausaseman vasemmalla ja oikealla puolella on vähintään 0,5 metrin väli ja latausaseman etupuolella on vähintään 1,5 metrin väli.
- Sijoituspaikka ei saa altistua suoralle auringonvalle.

1. Sijoita latausasema.

Kuva C

2. Kytke virtajohto latausaseman sivulla olevaan johtopidikkeeseen.

Kuva D

3. Kytke verkkopistoke.

Puhdistusrobotin yhdistäminen latausasemaan

Kuva E

1. Sijoita puhdistusrobotti lattialle latausaseman eteen.
2. Pidä virtakytkintä painettuna 3 sekunnin ajan. Puhdistusrobotti kytkeytyy päälle.
3. Kun merkkivalo syttyy, aseta puhdistusrobotti manuaalisesti latausasemaan ja varmista, että latauskoskettimet ovat hyvässä kosketuksessa.

Ensikäyttöönoton jälkeen puhdistusrobotti ajaa automaattisesti latausasemalle.

Sivousrobottien yhteyden muodostaminen WLANin ja sovelluksen avulla

Puhdistusrobotia voidaan ohjata suoraan laitteen painikkeilla, kaukosäätimellä tai sovelluksen kautta WLAN-yhteensopivalla mobiililaitteella. Jotta kaikkia käytettävissä olevia toimintoja voidaan käyttää, puhdistusrobotia on suositeltavaa ohjata Kärcher Home Robots -sovelluksen kautta.

Varmista seuraavat asiat ennen sovelluksen lataamista:

- Mobiililaite on yhteydessä Internetiin.
- Reitittimen 2.4 GHz:n WLAN on aktivoitu.
- Riittävä WLAN-peitto on taattu.

Huomautus

On helpompaa muodostaa yhteys robottiin matkapuhelimen Bluetoothin ollessa käytössä.

Lataa Kärcher Home Robots -sovellus Applen App Storesta® tai Google Play™ -kaupasta.



- Google Play™ ja Android™ ovat Google Inc:n tavaramerkkejä tai rekisteröityjä tavaramerkkejä.
- Apple® ja App store® ovat Apple Inc:n tavaramerkkejä tai rekisteröityjä tavaramerkkejä.

Kärcher Home Robots -sovellus tarjoaa muun muassa seuraavat päätoiminnot:

- Aikataulujen asettaminen
- Ilmoitukset virheistä tai toimintahäiriöistä ja puhdistuksen etenemisestä
- Halutut puhdistusasetukset (imutilat)
- Älä häiritse -tilan aktivointi/passivointi
- Usein kysytyt kysymykset ja yksityiskohtainen apu häiriötapaauksissa
- KÄRCHER-huoltokeskusten yhteystiedot

Puhdistusrobotin yhdistäminen Kärcher Home Robots -sovelluksen ja WLANin avulla:

1. Lataa KÄRCHER Home&Garden -sovellus Apple App Storesta tai Google Play Storesta.
2. Avaa Kärcher Home Robots -sovellus.
3. Luo tili (jos et ole vielä rekisteröitynyt).
4. Lisää haluttu puhdistusrobotti.
5. Seuraa sovelluksen vaiheittaisia ohjeita.

Käyttöönotto

Vesitankilla varustetun 2-in-1-pölysäiliön asentaminen

Vesitankilla varustettu 2-in-1-pölysäiliö saattaa sisältää pienen määrän jäännösvettä laaduntarkastuksen vuoksi. Se on normaalia.

Käytä vesitankilla varustettua 2-in-1-pölysäiliötä, kun haluat suorittaa sekä kuiva- että märkäpuhdistuksen. Poista pyyhniiliina ja pyyhniiliinan pidike kuivapuhdistusta varten, katso luku .

Kuva F

1. Paina vesitankilla varustettu 2-in-1-pölysäiliö paikalleen, kunnes se napsahtaa kuuluvasti kiinni.

Vesitankilla varustetun 2-in-1-pölysäiliön irrottaminen

1. Paina kiinnikettä.
2. Irrota vesitankilla varustettu 2-in-1-pölysäiliö.

Kuva G

Pyyhniiliinan pidikkeen ja pyyhniiliinan

asentaminen

1. Kiinnitä pyyhniiliina pyyhniiliinan pidikkeeseen.

Kuva H

- a Paina pyyhniiliina pyyhniiliinan pidikkeeseen.
- a Paina tarranauha kiinni.

2. Asenna pyyhniiliinan pidike.

Kuva I

Pyyhniiliinan pidikkeen ja pyyhniiliinan irrottaminen

1. Paina mitä tahansa painiketta. Puhdistusrobotti pysähtyy.
2. Irrota pyyhniiliinan pidike.

Kuva J

WLAN-yhteyden nollaaminen

Jos vaihdat uuteen reitittimeen tai vaihdat WLAN-salasanan, sinun on nollattava puhdistusrobotin WLAN-yhteys.

Huomautus

Vain 2.4 GHz:n WLAN-verkot ovat tuettuja.

1. Kytke puhdistusrobotti päälle, katso luku.
2. Paina virtapainiketta ja "Takaisin latausasemalle" -painiketta samanaikaisesti 7 sekunnin ajan, kunnes ääni sanoo: "WLAN-yhteyden nollaaminen ja verkkoääritystilaan siirtyminen".
3. Yhdistä puhdistusrobotti latausasemaan, katso luku.

Tehdasasetusten palautus

1. Pidä "Takaisin latausasemalle" -painiketta painettuna 5 sekunnin ajan, kunnes kuuluu merkkiäni.
2. Pidä "Takaisin latausasemalle" -painiketta uudelleen painettuna 5 sekunnin ajan, kunnes kuuluu merkkiäni.

Tehdasasetukset on palautettu.

Käyttö

HUOMIO

Kosteuden aiheuttamat vauriot

Irrota pyyhniiliinan pidike ja pyyhniiliina ennen latausta ja silloin kun sitä ei käytetä, katso luku Pyyhniiliinan pidikkeen ja pyyhniiliinan irrottaminen.

Puhdistusrobotin kytkeminen päälle

Huomautus

Sijoita puhdistusrobotti suoraan latausasemaan, jos sitä ei voi kytkeä päälle liian alhaisen varaustason vuoksi, katso luku .

1. Pidä virtapainiketta painettuna, kun puhdistusrobotti on valmiustilassa eikä ole latausasemalla. Kontrollilamppu vilkkuu, kun puhdistusrobotti käynnistyy ja sen jälkeen valo palaa tasaisesti. Puhdistusrobotti antaa äänimerkin, kun käynnistys on valmis.
 2. Aseta puhdistusrobotti suoraan latausasemaan.
 3. Paina virtapainiketta.
- Käytössä puhdistusrobotti aloittaa puhdistuksen.

Puhdistustilojen asettaminen

Puhdistustilat voidaan määrittää vain sovelluksen kautta. Sovelluksen lataaminen on kuvattu luvussa. Käytettävissä ovat seuraavat puhdistustilat:

- Kemiallinen pesu
- Yhdistelmäpuhdistus
- Märkäpuhdistus

Imuteho ja vesimäärä voidaan asettaa kussakin puhdistustilassa.

Imuteho:

- Hiljainen
- Vakio
- Keskitaso
- Turbo

Vesimäärä:

- Matala
- Keskitäso
- Korkea

Puhdistusrobotin kytkeminen pois päältä

Huomautus

Puhdistusrobottia ei voi kytkeä pois päältä sen ollessa latausasemalla.

Huomautus

Lataa puhdistusrobotti täyteen ennen pidempiä työtoukoja.

HUOMIO

Kosteuden aiheuttamat vauriot

Irrota pyyhiniina pyyhiniinan pidikkeestä, katso luku Pyyhiniinan pidikkeen ja pyyhiniinan irrottaminen.

1. Pidä virtapainiketta painettuna, kun puhdistusrobotti on valmiustilassa eikä ole latausasemalla. Puhdistusrobotti kytkeytyy pois päältä.

Puhdistuksen keskeyttäminen

1. Paina mitä tahansa painiketta siivouksen aikana. Puhdistusrobotti pysähtyy.
2. Paina virtapainiketta. Siivous jatkuu.
3. Paina "Takaisin latausasemalle" -painiketta. Puhdistus keskeytyy ja puhdistusrobotti palaa latausasemalle.

Puhdistusrobotin lähettäminen manuaalisesti ladattavaksi

1. Jos puhdistusrobotti liikkuu, paina mitä tahansa painiketta. Puhdistusrobotti pysähtyy.
2. Paina "Takaisin latausasemalle" -painiketta. Puhdistusrobotti ajaa latausasemalle ladattavaksi. Puhdistusrobotti palaa automaattisesti latausasemalle ladattavaksi, kun se on suorittanut siivoustehtävän tai jos sen virta on liian alhainen siivouksen aikana.

Kuivapyyhittä

1. Tyhjennä tarvittaessa pölysäiliö, ks. luku.
2. Aseta kuiva pesurätti pesurätin pidikkeeseen, ks. luku.
3. Paina virtapainiketta. Puhdistusrobotti aloittaa siivouksen.

Märkäpyyhittä

Huomautus

Vesisäiliön tyhjentämisen jälkeen letkuihin voi jäädä pisaroita. Jos puhdistusrobotti käynnistetään tyhjällä vesisäiliöllä, nämä pisarat voivat tulla ulos.

HUOMIO

2-in-1-pölysäiliön vaurioituminen korroosion ja kemiallisten aineiden vuoksi

Älä täytä 2-in-1-pölysäiliötä pesuaineilla, desinfiointiaineilla tai muilla puhdistusaineilla.

Älä täytä 2-in-1-pölysäiliötä kuumalla vedellä.

Älä upota 2-in-1-pölysäiliötä veteen.

1. Paina mitä tahansa painiketta. Puhdistusrobotti pysähtyy.
2. Irrota vesitankilla varustettu 2-in-1-pölysäiliö.

3. Lisää vettä.

Kuva K

- a Vedä kumikieleke ylös.
- b Lisää vettä.
- c Paina kumikieleke alas.

4. Asenna vesitankilla varustettu 2-in-1-pölysäiliö.
5. Kostuta pyyhiniina juoksevan veden alla ja purista ylimääräinen vesi pois.
6. Asenna pyyhiniina, katso luku .
7. Paina virtapainiketta. Puhdistusrobotti aloittaa puhdistuksen.

Veden lisääminen

1. Paina mitä tahansa painiketta. Puhdistusrobotti pysähtyy.
2. Irrota vesitankilla varustettu 2-in-1-pölysäiliö.
Kuva G
3. Lisää vettä.
Kuva K

 - a Vedä kumikieleke ylös.
 - b Lisää vettä.
 - c Paina kumikieleke alas.

4. Asenna vesitankilla varustettu 2-in-1-pölysäiliö.
Kuva F
5. Paina virtapainiketta. Puhdistus jatkuu.

Vesitankilla varustetun 2-in-1-pölysäiliön tyhjentäminen

1. Paina mitä tahansa painiketta. Puhdistusrobotti pysähtyy.
2. Irrota vesitankilla varustettu 2-in-1-pölysäiliö.
3. Tyhjennä vesitankilla varustettu 2-in-1-pölysäiliö.
Kuva M

 - a Avaa suodatinlappä.
 - b Tyhjennä vesitankilla varustettu 2-in-1-pölysäiliö.
 - c Sulje suodatinlappä.

4. Asenna vesitankilla varustettu 2-in-1-pölysäiliö.
5. Paina virtapainiketta. Puhdistus jatkuu.

Pyyhiniinan puhdistaminen

Pyyhiniina voidaan puhdistaa puhdistusprosessin aikana.

1. Paina mitä tahansa painiketta. Puhdistusrobotti pysähtyy.
2. Irrota pyyhiniinan pidike.
Kuva J
3. Puhdista pyyhiniina.
4. Asenna pyyhiniina, katso luku Pyyhiniinan pidikkeen ja pyyhiniinan asentaminen.
5. Paina virtapainiketta. Puhdistus jatkuu.

Kuljetus

Jos mahdollista, pakkaa laite alkuperäiseen pakkaukseen kuljetuksen tai palautuksen ajaksi. Jos alkuperäisen pakkauksen ei ole saatavilla, ota yhteyttä asiakaspalveluun.

Turvaohjeet kuljetusta varten

Litiumioniakkuihin sovelletaan vaarallisia aineita koskevan lain vaatimuksia.

Käyttäjä voi kuljettaa vaurioitumatonta ja toimintakykyistä akkua ilman lisävaatimuksia julkisilla liikennealueilla.

Lähetettäessä kolmannen osapuolen (kuljetusyrityksen) välityksellä on otettava huomioon pakkaamista ja tunnistemerkintöjä koskevat erityisvaatimukset.

Noudata kansallisia säädöksiä.

Varastointi

HUOMIO

Puhdistusrobotin vaurioituminen virheellisen varastoinnin vuoksi

Älä aseta mitään esineitä puhdistusrobotin päälle. Säilytä täyteen ladattu ja sammutettu puhdistusroboti viileässä ja kuivassa paikassa.

Huomautus

Estä akun syväpurkautuminen lataamalla puhdistusroboti täyteen viimeistään 5 kuukauden kuluttua.

1. Puhdista puhdistusroboti, katso luku .
2. Lataa puhdistusroboti täyteen, katso luku *Puhdistusrobotin lähettäminen manuaalisesti ladattavaksi.*
3. Irrota laturi pistorasiasta ja asemasta.
4. Kytke puhdistusroboti pois päältä, katso luku *Puhdistusrobotin kytkeminen pois päältä.*
5. Säilytä puhdistusroboti viileässä ja kuivassa paikassa.

Hoito ja huolto

Puhdistus

Ennen puhdistusta ja huoltoa katkaise laitteesta virta ja irrota virtalähde. Valtuutetun huoltoedustajan tulee suorittaa kaikki muut huoltotoimenpiteet. Ihanteellisen suorituskyvyn saavuttamiseksi noudata alla olevia ohjeita robotin puhdistamiseksi ja huoltamiseksi säännöllisesti. Puhdistus- ja vaihtoteihs riippuu robotin käytöstä.

2-in-1-pölysäiliön ja suodattimen puhdistaminen

HUOMIO

Kun asennat 2-in-1-pölysäiliön takaisin, varmista, että kuulet sen napsahtavan kiinni.

1. Irrota 2-in-1-pölysäiliö painamalla mitä tahansa painiketta. Puhdistusroboti pysähtyy.
2. Avaa 2-in-1-pölysäiliön kansi.
3. Tyhjennä vesitankilla varustettu 2-in-1-pölysäiliö ja ravista sitä, jotta loputkin roskat irtoavat, katso luku *Vesitankilla varustetun 2-in-1-pölysäiliön tyhjentäminen*

Kuva M

4. Irrota suodatin, poista puhdistustyökalu 2-in-1-pölysäiliöstä suodattimen puhdistamiseksi.

Kuva O

5. Aseta 2-in-1-pölysäiliö takaisin robottiin, katso luku *Vesitankilla varustetun 2-in-1-pölysäiliön asentaminen*

Rullaharjan puhdistaminen

1. Käännä pääyksikkö ympäri, paina vapautuskiekköitä molemmin käsin avataksesi siveltimen harjan lukituksen kuvan mukaisesti.

Kuva P

2. Ota rullaharja ulos. Irrota rullaharjaan takertuneet hiukset ja roskat saksilla tai puhdistustyökalulla.

Kuva Q

3. Harjaa myös aukossa oleva pöly puhdistustyökalulla.
4. Laita rullaharja takaisin asettamalla ensin kiinteä ulokoneva pää.

Kuva R

Sivuharjan puhdistaminen

Vieraat aineet, kuten hiukset, voivat helposti sotkeutua sivuharjaan, joten se kannattaa puhdistaa säännöllisesti.

1. Irrota sivuharja.

Kuva S

2. Varovasti avaa ja vedä pois kaikki hiukset tai aineet, jotka ovat kiertyneet pääyksikön ja sivuharjan väliin.
3. Puhdista sivuharja vedellä.

Kuva T

Anturien ja latausliittimien puhdistaminen

Parhaan suorituskyvyn ylläpitämiseksi puhdista anturit ja latausliittimet säännöllisesti.

Kuva U

1. Poista pölyt antureista ja latauskoskettimien liittimistä pehmeällä ja kuivalla liinalla tai puhdistusharjalla.

Törmäysanturien puhdistaminen

Puhdista törmäysanturit kuukausittain.

Kuva V

1. Pyyhi törmäysanturit puhtaiksi pehmeällä liinalla.

Vaihto

Suodattimen vaihtaminen

Suosittellemme suodattimen vaihtamista 3–6 kuukauden välein.

1. Paina mitä tahansa painiketta. Puhdistusroboti pysähtyy.
2. Irrota vesitankilla varustettu 2-in-1-pölysäiliö, katso luku *Vesitankilla varustetun 2-in-1-pölysäiliön irrottaminen.*
3. Irrota suodatin.

Kuva L

- a Avaa suodatinlappä.
- b Irrota suodatinlappä.
- c Irrota suodatin.

4. Asenna uusi suodatin.

Kuva N

- a Aseta suodatin paikalleen.
 - b Aseta suodatinlappä paikalleen.
 - c Sulje suodatinlappä.
5. Asenna vesitankilla varustettu 2-in-1-pölysäiliö, katso luku *Vesitankilla varustetun 2-in-1-pölysäiliön asentaminen.*
 6. Paina virtapainiketta. Puhdistus jatkuu.

Harjan vaihto uuteen

Suosittellemme vaihtaman harjan 6 - 12 kuukauden välein.

1. Irrota harja.

Kuva P

- a Paina kiinnikkeet yhteen.
- b Irrota harjan suojuus.
- c Poista harja.
- d Irrota harjan laakeri.

2. Asenna uusi harja.

Kuva R

- a Asenna harjan laakeri.
- b Aseta uusi harja paikalleen.
- c Aseta harjan suojuus paikalleen ja paina sitä alas päin, kunnes kuulet sen napsahtavan kiinni.

Sivuharjan vaihtaminen

Suosittellemme sivuharjan vaihtamista 3–6 kuukauden välein.

1. Käännä puhdistusroboti ylösalaisin.
2. Irrota sivuharja.

Kuva S

3. Aseta uusi sivuharja.

Kuva T

Akun vaihto

Akun käyttöikä on lopussa, jos puhdistusrobotti ajaa toistuvasti asemalle latausta varten lyhyen siivouksen jälkeen.

1. Kytke puhdistusrobotti pois päältä, katso luku *Puhdistusrobotin kytkeminen pois päältä*.
2. Lähetä puhdistusrobotti asiakaspalveluun. Noudata litiumioniakkujen lähetystä koskevia määräyksiä, katso luku *Kuljetus*.

Ohjeet häiriötilanteissa

Häiriöillä on usein yksinkertaisia syitä, jotka voit itse poistaa seuraavan yleiskatsauksen avulla. Ota yhteys

valtuutettuun asiakaspalveluun epäselvissä tapauksissa tai jos häiriöitä ei ole tässä mainittu.

Virhe	Syy	Korjaus
Akku ei lataudu	Latauskoskettimet likaiset.	1. Pyyhi latauskoskettimet sekä latausasemasta että puhdistusrobotista kuivalla liinalla.
	Ympäristön lämpötila alle 0 °C tai yli 35 °C.	1. Käytä puhdistusrobotteja yli 0 °C:n ja alle 35 °C:n lämpötiloissa.
Puhdistusrobotti ei palaa latausasemalle	Akku on tyhjä.	1. Aseta puhdistusrobotti manuaalisesti latausasemalle ja anna sen latautua täyteen.
	Puhdistusrobotti on liian kaukana latausasemasta.	1. Siirrä puhdistusrobotti lähemmäs latausasemaa. 2. Aseta puhdistusrobotti latausasemalle.
	Latausaseman ympärillä ei ole riittävästi tilaa.	1. Varmista, että latausaseman ympärillä on riittävästi tilaa, katso luku <i>Latausaseman sijoittaminen</i> .
	Latausaseman ympärillä on liikaa esteitä.	1. Sijoita latausasema avoimmalle alueelle, katso luku <i>Latausaseman sijoittaminen</i> .
Puhdistusrobotti tuottaa epätavallisia ääniä	Vieras esine on voinut jäädä kiinni harjaan, sivuharjaan tai pyörään.	1. Kytke pesurobotti pois päältä. 2. Poista vieraat esineet.
Puhdistusrobotti ei jatka puhdistusta	Puhdistusrobotti on "Älä häiritse" -tilassa.	1. Varmista, ettei puhdistusrobotti ole "Älä häiritse" -tilassa.
	Puhdistusrobotti on ladattu manuaalisesti tai se on asetettu latausasemaan.	1. Odota, kunnes puhdistusrobotti on ladattu täyteen.
Puhdistusrobotti ei käynnisty	Ympäristön lämpötila on alle 0 °C tai yli 35 °C.	1. Käytä puhdistusrobottia yli 0 °C:n ja alle 35 °C:n lämpötiloissa.
	Lataustila on liian alhainen.	1. Lataa puhdistusrobotti.
	Törmäysanturi on likainen tai liian lähellä virtuaalisinää.	1. Poista vieraat esineet napauttamalla varovasti törmäysanturia. 2. Siirrä puhdistusrobotti toiseen paikkaan ja käynnistä se.
	Putoamisanturit ovat likaisia.	1. Puhdista putoamisanturit kuivalla liinalla.
	Vesitankilla varustettua 2-in-1-pölysäiliötä tai pölysäiliötä ei ole asennettu tai se on asennettu väärin	1. Varmista, että vesitankilla varustettu 2-in-1-pölysäiliö tai pölysäiliö on asennettu ja kiinnitetty oikein, katso luku <i>Vesitankilla varustetun 2-in-1-pölysäiliön asentaminen</i> .
	Suodatinta ei ole asennettu tai se on asennettu väärin.	1. Varmista, että suodatin on asennettu oikein.
	Likaiset suodattimet.	1. Puhdista suodatin, katso luku . 2. Jos virhe ei poistu, vaihda suodatin, katso luku .
	Pyyhinliina tai pyyhinliinan pidikettä ei ole asennettu tai ne on asennettu väärin.	1. Varmista, että pyyhinliinan pidike ja pyyhinliina on asennettu oikein, katso luku <i>Pyyhinliinan pidikkeen ja pyyhinliinan asentaminen</i> .
	Puhdistusrobotti on juuttunut tai jumissa.	1. Poista esteet.
	Puhdistusrobotti tai jokin sen pyöristä ei ole kosketuksissa lattiaan.	1. Sijoita puhdistusrobotti tasaiselle alustalle.

Virhe	Syy	Korjaus
Puhdistusrobotti ei puhdistata tehokkaasti tai jättää pölyä jälkeensä	Vesisäiliöllä varustettu 2-in-1-pölysäiliö tai pölysäiliö on täynnä.	1. Tyhjennä vesisäiliöllä varustettu 2-in-1-pölysäiliö tai pölysäiliö, katso luku <i>Vesitankilla varustetun 2-in-1-pölysäiliön tyhjentäminen</i> tai
	Suodatin on tukossa.	1. Puhdista suodatin, katso luku
	Harjaan on juuttunut vieras esine	1. Puhdista suodatin, katso luku <i>Rullaharjan puhdistaminen</i> . 2. Puhdista sivuharja, katso luku <i>Sivuharjan puhdistaminen</i> .
Puhdistusrobotti ei pysty muodostamaan WLAN-yhteyttä / puhdistusrobotti siirtyy offline-tilaan	Matkapuhelimen Bluetoothia ei ole avattu.	1. Varmista, että matkapuhelimen Bluetooth on avattu.
	Puhdistusrobotti ei ole yhteydessä verkkoon tai se ei ole WLAN-signaalin kantaman puitteissa.	1. Varmista, että puhdistusrobotti on yhdistetty verkkoon ja että se on WLAN-signaalin kantaman puitteissa. 2. Varmista, että WLAN-salasana on oikein. 3. Nollaa WLAN ja muodosta yhteys uudelleen (5 GHz:n WLAN-verkkoja ei tueta).
	WLAN-signaali on liian heikko.	1. Varmista, että puhdistusrobotti on WLAN-signaalin kantaman puitteissa.

Hävittäminen



VAROITUS

Tämä laite sisältää litiumioniakkuja. Litiumioniakkujen irrottaminen ja asianmukainen hävittäminen on suoritettava kansallisten ja valtiollisten määräysten mukaisesti.



Takuu

Jokaisessa maassa ovat voimassa vastaavan myyntiyhtiön julkaisemat takuuehdot. Korjaamme laitteessa mahdollisesti ilmenevät häiriöt takuuajan kuluessa maksutta, jos häiriöiden syynä ovat olleet materiaali- tai valmistusvirheet. Takuutapauksessa pyydämme ottamaan yhteyttä ostosoitteen kanssa jälleenmyyjään tai lähimpään valtuutettuun asiakaspalveluun. (Osoite, katso takasivu)

Tekniset tiedot

Sähköliitäntä

Nimellisteho	W	35
Akun nimellisjännite	V	14,4
Akun tyyppi		Li-ION
Latauslaitteen nimellisjännite	V	100-240
Nimellisvirta laturi	A	0,6
Akun kapasiteetti	mAh	2500
Akun nimelliskapasiteetti	mAh	2600
Toiminta-aika, kun akku on ladattu täyteen hiljaisessa tilassa	min	130
Langattomat yhteydet		IEEE 802.11b/g/n 2,4 GHz
Taajuus	MHz	2412-2484
Signaalin maks. voimakkuus, WLAN	dBm	< 20,5

Täyttömäärät vesisäiliöllä varustetun 2-in-1-pölysäiliön yhteydessä

Kuiva lika	ml	420
Neste	ml	250

Puhdistusrobotin mitat ja painot

Paino	kg	3,1
Pituus x leveys x korkeus	mm	325 x 325 x 80

Latausaseman mitat ja painot

Paino	kg	0,5
Pituus x leveys x korkeus	mm	146 x 66 x 101

Oikeus teknisiin muutoksiin pidätetään.

EU-vaatimustenmukaisuusvakuutus

Laite	Tyyppi	Taajuusalue, MHz	Teho, enint. EIRP, mW
RCV 2	WLAN	2412-2484	158,5

Alfred Kärcher SE & Co. KG ilmoittaa täten, radiolaitetyyppi Robo Cleaner täyttää direktiivin 2014/53/EU vaatimukset. EU:n vaatimustenmukaisuusvakuutuksen teksti on nähtävissä kokonaan osoitteessa www.karcher.com/RCV 2.

Περιεχόμενα

Γενικές υποδείξεις	107
Υποδείξεις ασφαλείας	107
Προβλεπόμενη χρήση	108
Προστασία του περιβάλλοντος	108
Παρελκόμενα και ανταλλακτικά	109
Παραδοτέος εξοπλισμός	109
Περιγραφή συσκευής	109
Περιγραφή τρόπου λειτουργίας	109
Θέση σε λειτουργία για πρώτη φορά	110
Θέση σε λειτουργία	111

Λειτουργία.....	112
Μεταφορά.....	113
Αποθήκευση.....	113
Φροντίδα και συντήρηση.....	113
Αντιμετώπιση βλαβών.....	114
Απόρριψη.....	116
Εγγύηση.....	116
Τεχνικά στοιχεία.....	116
Δήλωση συμμόρφωσης ΕΕ.....	116

Γενικές υποδείξεις



Πριν από την πρώτη χρήση της συσκευής, διαβάστε αυτό το πρωτότυπο οδηγιών χρήσης καθώς και τις σχετικές υποδείξεις ασφαλείας. Εφαρμόζετε αυτές τις οδηγίες. Φυλάξτε τις πρωτότυπες οδηγίες χρήσης για μεταγενέστερη χρήση ή για τον επόμενο ιδιοκτήτη. Για να καλέσετε τις ηλεκτρονικές οδηγίες λειτουργίας θα βρείτε έναν κωδικό QR® στο:



Εμπορικό σήμα
Ο κωδικός QR® είναι σήμα κατατεθέν της DENSO WAVE INCORPORATED.

Υποδείξεις ασφαλείας

Διαβαθμίσεις κινδύνων

⚠ **KINΔYΝΟΣ**

- Υπόδειξη άμεσου κινδύνου, ο οποίος οδηγεί σε σοβαρούς τραυματισμούς ή θάνατο.

⚠ **ΠΡΟΕΙΔΟΠΟΙΗΣΗ**

- Υπόδειξη πιθανώς επικίνδυνης κατάστασης, η οποία μπορεί να οδηγήσει σε σοβαρούς τραυματισμούς ή θάνατο.

⚠ **ΠΡΟΣΟΧΗ**

- Υπόδειξη πιθανώς επικίνδυνης κατάστασης, η οποία μπορεί να οδηγήσει σε ελαφρείς τραυματισμούς.

ΠΡΟΣΟΧΗ

- Υπόδειξη πιθανώς επικίνδυνης κατάστασης, η οποία μπορεί να οδηγήσει σε υλικές ζημιές.

Υποδείξεις ασφαλείας για το ρομπότ καθαρισμού

Εκτός από τις σημειώσεις στις υποδείξεις χειρισμού, πρέπει να τηρούνται οι γενικοί κανονισμοί ασφαλείας

και πρόληψης ατυχημάτων που ισχύουν από τη νομοθεσία.

⚠ **KINΔYΝΟΣ** • Κίνδυνος ασφυξίας. Φυλάσσετε

τις μεμβράνες συσκευασίας μακριά από παιδιά.
• Απαγορεύεται η λειτουργία σε περιοχές, όπου υφίσταται κίνδυνος έκρηξης. • Μην λειτουργείτε τη συσκευή σε χώρους όπου ο αέρας περιέχει εύφλεκτα αέρια βενζίνης, πετρελαίου θέρμανσης, αραιωτικών χρωμάτων, διαλυτών, κηροζίνης ή αλκοόλης (κίνδυνος έκρηξης). • Μην λειτουργείτε τη συσκευή χωρίς επίβλεψη σε χώρους όπου υπάρχει φωτιά ή θράκα σε ανοικτό τζάκι. • Μην λειτουργείτε τη συσκευή χωρίς επίβλεψη σε χώρους με αναμμένα κεριά.

⚠ **ΠΡΟΕΙΔΟΠΟΙΗΣΗ** • Άτομο με

περιορισμένες σωματικές, αισθητηριακές ή νοητικές ικανότητες ή χωρίς επαρκή πείρα και γνώσεις επιτρέπεται να χρησιμοποιούν τη συσκευή μόνο με επίβλεψη ή αν τους έχει εξηγηθεί από άτομο υπεύθυνο για την ασφάλειά τους η ασφαλής χρήση της συσκευής και αν κατανοούν τους κινδύνους που μπορούν να προκύψουν από αυτήν. • Επιτρέπεται η χρήση της συσκευής από παιδιά, εφόσον επιβλέπονται κατάλληλα ή έχουν λάβει οδηγίες για τη χρήση της από άτομο που είναι υπεύθυνο για την ασφάλειά τους και εφόσον έχουν κατανοήσει τους κινδύνους που προκύπτουν.

- Επιβλέπεται τα παιδιά, ώστε να είστε βέβαιοι ότι δεν παίζουν με τη συσκευή. • Ο καθαρισμός και η συντήρηση χρήστη επιτρέπεται να πραγματοποιούνται από παιδιά μόνο υπό επίβλεψη. • Η συσκευή περιέχει ηλεκτρικά δομικά εξαρτήματα, μην την καθαρίζετε κάτω από τρεχούμενο νερό. • Απενεργοποιείτε τη συσκευή πριν από κάθε εργασία συντήρησης και αποσυνδέετε τον ρευματολήπτη. • Μην ανοίγετε τη συστοιχία μπαταριών. Οι επιδιορθώσεις πρέπει να γίνονται μόνο από εξειδικευμένο προσωπικό. • Το ρομπότ καθαρισμού RCV 2 επιτρέπεται να φορτίζεται μόνο στη συσκευή φόρτισης ενός σταθμού φόρτισης με κωδικό 9.773-091.0.

⚠ **ΠΡΟΣΟΧΗ** • Αναθέτετε τις εργασίες

επισκευής και τις εργασίες σε ηλεκτρικά δομικά εξαρτήματα μόνο στο εξουσιοδοτημένο τμήμα εξυπηρέτησης πελατών. • Πριν από κάθε καθαρισμό ή συντήρηση απενεργοποιείτε τη συσκευή και αποσυνδέετε τον ρευματολήπτη. • Κίνδυνος τραυματισμού αν πιστούν σε κινούμενα μέρη της συσκευής φαρδιά ρούχα, μακριά μαλλιά ή κοσμήματα. Μην πλησιάζετε στα κινούμενα μέρη της συσκευής φαρδιά ρούχα ή κοσμήματα. Έχετε δεμένα τα μακριά μαλλιά. • Κίνδυνος τραυματισμού. Κατά τη διάρκεια της λειτουργίας μην αγγίζετε με τα δάχτυλα ή με εργαλεία την περιστρεφόμενη κυλινδρική βούρτσα της συσκευής.
• Λάβετε υπόψη τον κίνδυνο να σκοτανάτε λόγω του κινούμενου ρομπότ καθαρισμού. • Κίνδυνος ατυχήματος και τραυματισμού. Κατά τη μεταφορά και την αποθήκευση λαμβάνετε υπόψη το βάρος της συσκευής, βλ. κεφάλαιο Τεχνικά χαρακτηριστικά στο εγχειρίδιο χρήσης. • Οι διατάξεις ασφαλείας χρησιμοποιούν για την προστασία σας. Μην αλλάζετε ή χρησιμοποιείτε ποτέ τις διατάξεις ασφαλείας.

ΠΡΟΣΟΧΗ • Για τον καθαρισμό μη χρησιμοποιείτε

διαβρωτικά υλικά, υγρά καθαρισμού τζαμιών ή καθαριστικά γενικής χρήσης. • Μην χρησιμοποιείτε τη συσκευή σε θερμοκρασίες κάτω από 0 °C.
• Χρησιμοποιείτε τη συσκευή μόνο σε εσωτερικούς χώρους. • Μην λειτουργείτε τη συσκευή σε χώρους που προστατεύονται με σύστημα συναγερμού ή με

ανιχνεύσει κίνησης. ● Προστατεύετε τη συσκευή από τις δυσμενείς καιρικές συνθήκες, την υγρασία και τη θερμότητα. ● Λειτουργείτε τη συσκευή μόνο σε θερμοκρασίες από 0°C έως +35°C. ● Πρόκληση ζημιάς στη συσκευή. Μην ανεβείτε πάνω στη συσκευή και μην τοποθετείτε παιδιά, αντικείμενα ή κατοικίδια ζώα πάνω σε αυτήν. ● Αντικείμενα, π.χ. πάνω σε τραπέζια ή μικρά έπιπλα, μπορεί να πέσουν κάτω λόγω πρόσκρουσης της συσκευής. ● Η συσκευή μπορεί να πασιέει σε κρεμαστά ηλεκτρικά καλώδια, σε τραπεζομάντιλα, σε κορδόνια, κλπ. και να χτυπήσει πάνω σε αντικείμενα. ● Πριν χρησιμοποιήσετε τη συσκευή μαζέψτε όλα τα καλώδια από το πάτωμα ώστε να μην συμπαρασύρονται κατά τον καθαρισμό.

● Μαζέψτε όλα τα εύθραυστα και χαλαρά αντικείμενα από το πάτωμα, όπως βάζα, ώστε να μην προσκρούσει η συσκευή σε αυτά και προκαλέσει ζημιές. ● Μην χρησιμοποιείτε τη συσκευή σε περιοχή που βρίσκεται πάνω από το πάτωμα, όπως π.χ. σε έναν καναπέ.

● Αποκλείστε όλες τις περιοχές από όπου η συσκευή κινδυνεύει να πέσει. Για παράδειγμα, σκάλες ή χαλιερές χωρίς κάγκελα. ● Μην χρησιμοποιείτε τη συσκευή σε δάπεδα με υγρά ή με κολλώδεις ουσίες. ● Μην χρησιμοποιείτε τη συσκευή για καθαρισμό σε χαλιά με υψηλό πέλος. ● Με τη συσκευή μην κάνετε αναρρόφηση αιχμηρών ή μεγάλων αντικειμένων, όπως π.χ. θραύσματα, χαλίκια ή κομμάτια παιχνιδιών. ● Μην ψεκάζετε υγρά στη συσκευή και βεβαιωθείτε ότι το δοχείο σκόνης είναι στεγνό, πριν το τοποθετήσετε.

● Αποθηκεύετε τη συσκευή πλήρως φορτισμένη και απενεργοποιημένη σε δροσερό και ξηρό μέρος.

Υπόδειξη ● Τα μαύρα χαλιά μπορεί να έχουν αρωματική επίδραση στη συμπεριφορά οδήγησης.

Υποδείξεις ασφαλείας για το σταθμό φόρτισης



⚠ ΚΙΝΔΥΝΟΣ ● Συνδέετε τη συσκευή μόνο σε εναλλασσόμενο ρεύμα. Η αναγραφόμενη τάση στην πινακίδα τύπου πρέπει να είναι ίδια με την ηλεκτρική τάση της πρίζας. ● Για λόγους ασφαλείας συνιστούμε τη λειτουργία της συσκευής κατά κανόνα μέσω ενός προστατευτικού διακόπτη ρεύματος διαροής (έως 30 mA). ● Μην ακουμπάτε ποτέ με υγρά χέρια το φως ρεύματος ούτε την πρίζα ρεύματος.

⚠ ΠΡΟΕΙΔΟΠΟΙΗΣΗ ● Συνδέετε τη συσκευή μόνο σε ηλεκτρική παροχή η οποία έχει γίνει από εξειδικευμένο ηλεκτρολόγο κατά το πρότυπο IEC 60364-1. ● Ελέγξτε ότι η τάση δικτύου συμφωνεί με την τάση που αναφέρεται στην πινακίδα τύπου του φορτιστή. ● Η συσκευή περιέχει ηλεκτρικά δομικά εξαρτήματα, μην την καθαρίζετε κάτω από τρεχούμενο νερό. ● Κίνδυνος βραχυκυκλώματος. Τα αγώγιμα αντικείμενα (π.χ. ανακαβίδια ή παρόμοια) δεν πρέπει να ακουμπήσουν τις επαφές φόρτισης. ● Κίνδυνος βραχυκυκλώματος. Καθαρίζετε τις επαφές του σταθμού φόρτισης μόνο στεγνά. ● Φορτίζετε τη συσκευή μόνο με τον συνοδευτικό γνήσιο φορτιστή ή με φορτιστή εγκεκριμένο από την KÄRCHER. ● Κίνδυνος έκρηξης. Μην φορτίζετε μη επαναφορτιζόμενες μπαταρίες. ● Πριν από κάθε χρήση ελέγχετε το καλώδιο δικτύου για τυχόν ζημιές. Μην χρησιμοποιείτε φαρμακόμοιο καλώδιο δικτύου. Σε περίπτωση ζημιών, αντικαταστήστε το καλώδιο δικτύου με εγκεκριμένο ανταλλακτικό. Μπορείτε να προμηθευτείτε ένα εγκεκριμένο ανταλλακτικό από την KÄRCHER ή έναν από τους συνεργάτες μας. ● Η μπαταρία είναι κατάλληλη μόνο με RCV 2. ● Οι επαναφόρτιση μη επαναφορτιζόμενων μπαταριών.

ΠΡΟΣΟΧΗ ● Χρησιμοποιείτε τον σταθμό φόρτισης μόνο σε εσωτερικούς χώρους. ● Μην τοποθετείτε τον σταθμό φόρτισης κοντά σε πηγές θερμότητας, π.χ. σώματα καλοριφέρ. ● Αποθηκεύετε τον σταθμό φόρτισης μόνο σε εσωτερικούς χώρους, σε δροσερό, ξηρό μέρος. ● Φορτίζετε το ρομπότ καθαρισμού τουλάχιστον μία φορά το μήνα για να αποφύγετε τη βαθιά εκφόρτιση της μπαταρίας. ● Πριν από κάθε εργασία φροντίδας και συντήρησης απενεργοποιείτε τον σταθμό φόρτισης.

Προειδοποιητικά σύμβολα

Κατά την χρήση των μπαταριών, προσέξτε τις παρακάτω προειδοποιήσεις:

	Όχι απόρριψη / Να γίνεται φύλαξη μακριά από φωτιά.
	Όχι απόρριψη / Να γίνεται φύλαξη μακριά από νερό.

Προβλεπόμενη χρήση

Η συσκευή αποτελείται από δύο μονάδες, έναν σταθμό φόρτισης και ένα ρομπότ καθαρισμού με μπαταρία.

- Η συσκευή προορίζεται για τον πλήρως αυτόματο καθαρισμό δαπέδων (χαλιά, σκληρές επιφάνειες) σε εσωτερικούς χώρους. Μπορεί να χρησιμοποιείται σε όλα τα συνήθη είδη δαπέδων για αυτόνομο, συνεχή καθαρισμό συντήρησης.
- Η παρούσα συσκευή σχεδιάστηκε για οικιακή χρήση και δεν προορίζεται για επαγγελματική χρήση.

Προστασία του περιβάλλοντος

 Τα υλικά συσκευασίας είναι ανακυκλώσιμα. Μην πετάτε τις συσκευασίες στα οικιακά απορρίμματα, αλλά σε ειδικούς κάδους ανακύκλωσης.

Οι παλιές συσκευές περιέχουν πολύτιμα ανακυκλώσιμα υλικά, τα οποία θα πρέπει να διατίθενται για ανακύκλωση. Οι απλές και επαναφορτιζόμενες μπαταρίες περιέχουν υλικά, τα οποία δεν επιτρέπεται να καταλήξουν στο περιβάλλον. Για τον λόγο αυτόν, πετάτε τις άχρηστες συσκευές, τις απλές και επαναφορτιζόμενες μπαταρίες στους ειδικούς κάδους ανακύκλωσης. Λαμβάνετε υπόψη τις νομικές συστάσεις σχετικά με τη μεταχείριση των μπαταριών ιόντων λιθίου. Ανακυκλώνετε τις μεταχειρισμένες και χαλασμένες συστοιχίες μπαταριών σύμφωνα με τους ισχύοντες κανονισμούς.

Υποδείξεις σχετικά με συστατικά (REACH)

Ενημερωμένες πληροφορίες σχετικά με τα συστατικά θα βρείτε στη διεύθυνση: www.kaercher.de/REACH

Παρελκόμενα και ανταλλακτικά

Χρησιμοποιείτε μόνο γνήσια παρελκόμενα και γνήσια ανταλλακτικά, καθώς αυτά εγγυώνται την ασφαλή και απρόσκοπτη λειτουργία της συσκευής. Πληροφορίες σχετικά με τα παρελκόμενα και τα ανταλλακτικά θα βρείτε στη διεύθυνση www.kaercher.com.

Παραδοτέος εξοπλισμός

Ο παραδοτέος εξοπλισμός της συσκευής απεικονίζεται επάνω στη συσκευασία. Κατά την αφαίρεση από τη συσκευασία ελέγξτε την πληρότητα των περιεχομένων. Σε περίπτωση που λείπουν παρελκόμενα ή έχουν προκληθεί ζημιές κατά τη μεταφορά, ενημερώστε τον προμηθευτή σας.

Περιγραφή συσκευής

Εικόνα Α

- 1 Ακροδέκτες μπαταρίας
- 2 Αισθητήρας πτώσης (x3)
- 3 Κύλινδρος διεύθυνσης
- 4 Πανί σκουπίσματος
- 5 Κουμπί On/Off
- 6 Κουμπί "Επιστροφή στο σταθμό φόρτισης"
- 7 Αισθητήρας σύγκρουσης
- 8 Τροφοδοσία ρεύματος
- 9 Σταθμός φόρτισης
- 10 Φίλτρο
- 11 Δοχείο σκόνης 2 σε 1 με δεξαμενή νερού
- 12 Κάλυμμα βούρτσας
- 13 Βούρτσα
- 14 Πλαϊνή βούρτσα

Περιγραφή τρόπου λειτουργίας

Η συσκευή αποτελείται από ένα σταθμό φόρτισης και ένα ρομπότ καθαρισμού που λειτουργεί με μπαταρία. Το κινητό ρομπότ καθαρισμού αντλεί την ενέργειά του από μια ενσωματωμένη επαναφορτιζόμενη μπαταρία.

Το ρομπότ καθαρισμού μπορεί να καθαρίζει για έως και 130 λεπτά με μία μόνο φόρτιση της μπαταρίας.

Επιστρέφει αυτόματα στο σταθμό φόρτισης για επαναφόρτιση όταν μειωθεί η φόρτιση της μπαταρίας. Το ρομπότ καθαρισμού κινείται συστηματικά. Πλοηγείται με γυροσκόπιο, το οποίο του επιτρέπει να εκτελεί σκούπισμα ζιγκ-ζαγκ.

Ο επίπεδος σχεδιασμός του ρομπότ καθαρισμού του επιτρέπει να καθαρίζει κάτω από έπιπλα όπως κρεβάτια, καναπέδες και ντουλάπια.

Το ρομπότ καθαρισμού διαθέτει αισθητήρες πτώσης που ανιχνεύουν σκάλες και σκαλοπάτια και αποτρέπουν τις πτώσεις, καθώς και αισθητήρες σύγκρουσης που ανιχνεύουν και παρακάμπτουν τα εμπόδια.

Η μπαταρία του ρομπότ καθαρισμού φορτίζεται στο σταθμό φόρτισης.

Εάν το ρομπότ καθαρισμού ξεκινήσει την εργασία καθαρισμού από το σταθμό φόρτισης, θα επιστρέψει στο σταθμό φόρτισης όταν γίνει ανεπαρκής η φόρτιση της μπαταρίας.

Μόλις ολοκληρωθεί η διαδικασία φόρτισης, το ρομπότ καθαρισμού θα φύγει αυτόματα από το σταθμό φόρτισης και θα συνεχίσει την εργασία καθαρισμού. Το ρομπότ καθαρισμού επιστρέφει επίσης στο σταθμό φόρτισης όταν ολοκληρώσει τον καθαρισμό.

Δείκτες κατάστασης

Ένδειξη LED	Κατάσταση
Ανάβει μπλε	Κινείται αυτόνομα
Αναβοσβήνει αργά μπλε	Η αυτόνομη πορεία σταματά
Αναβοσβήνει γρήγορα μπλε	Λειτουργία σύνδεσης WLAN
Αναβοσβήνει αργά πράσινο	Το ρομπότ φορτίζεται
Ανάβει πράσινο	Ρομπότ καθαρισμού πλήρως φορτισμένο ή επιτυχώς συνδεδεμένο
Αναβοσβήνει αργά κόκκινο	Η μπαταρία είναι πολύ άδεια για να ξεκινήσει
Αναβοσβήνει γρήγορα κόκκινο	Υπάρχει σφάλμα







Λειτουργίες

Τηλεχειριστήριο

Εικόνα V

- (1) Κουμπί "Επιστροφή στο σταθμό φόρτισης"
- (2) Κίνηση εμπρός
- (3) Στρίψιμο δεξιά
- (4) το μηχάνημα περιστρέφεται κατά 180° προς τα δεξιά
- (5) Καθαρισμός γωνιών
- (6) Ρύθμιση ποσότητας νερού
- (7) Ρύθμιση ισχύος αναρρόφησης
- (8) Σημειακός καθαρισμός
- (9) Έναρξη/Παύση
- (10) Στρίψιμο αριστερά
- (11) Αθόρυβος καθαρισμός

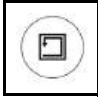
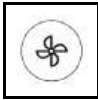
Κουμπί	Οδηγία
	Λειτουργία αναμονής/φόρτισης: Πιέστε μία φορά για να ξεκινήσει ο καθαρισμός όλων των δωματίων με αθόρυβη λειτουργία. Πιέστε ξανά για να θέσετε την εργασία σε παύση.
	Σε κατάσταση αναμονής/καθαρισμού: Πιέστε μία φορά για να εκκινήσετε το μηχάνημα για επαναφόρτιση. Σε λειτουργία επαναφόρτισης: Πιέστε μία φορά για παύση. Σε λειτουργία φόρτισης: Αποτυχία
	Σε λειτουργία φόρτισης: Πιέστε μία φορά, το μηχάνημα θα απομακρυνθεί πλήρως από τη μονάδα φόρτισης και θα περιστραφεί κατά 180° προς τα δεξιά.
	Όχι σε λειτουργία φόρτισης: Πιέστε για να μεταβείτε στη λειτουργία χειροκίνητου ελέγχου και να κινηθεί το μηχάνημα προς τα εμπρός. Αφήστε, για να σταματήσει το μηχάνημα. Σε λειτουργία φόρτισης: Πιέστε μία φορά, το μηχάνημα θα απομακρυνθεί πλήρως από τη μονάδα φόρτισης και θα περιστραφεί κατά 180° προς τα δεξιά. Όχι σε λειτουργία φόρτισης: Πιέστε μία φορά για να μεταβείτε στη λειτουργία χειροκίνητου ελέγχου και το μηχάνημα να περιστραφεί κατά 180° προς τα δεξιά.

Κουμπί	Οδηγία
	Σε λειτουργία φόρτισης: Πιέστε μία φορά, το μηχανήμα θα απομακρυνθεί πλήρως από τη μονάδα φόρτισης και θα περιστραφεί κατά 180° προς τα δεξιά. Όχι σε λειτουργία φόρτισης: Πιέστε για να μεταβείτε στη λειτουργία χειροκίνητου ελέγχου και να στρίψετε το μηχανήμα προς τα δεξιά. Αφήστε, για να σταματήσει το μηχανήμα.
	Σε λειτουργία φόρτισης: Πιέστε μία φορά, το μηχανήμα θα απομακρυνθεί πλήρως από τη μονάδα φόρτισης και θα περιστραφεί κατά 180° προς τα δεξιά. Όχι σε λειτουργία φόρτισης: Πιέστε για να μεταβείτε στη λειτουργία χειροκίνητου ελέγχου και να στρίψετε το μηχανήμα προς τα αριστερά. Αφήστε, για να σταματήσει το μηχανήμα.
	Σε λειτουργία αναμονής/φόρτισης: Πιέστε μία φορά για να ξεκινήσει ο καθαρισμός όλων των δωματίων. Πιέστε ξανά για να θέσετε την εργασία σε παύση. Σε κατάσταση λειτουργίας: Πιέστε μία φορά για παύση της εργασίας.
	Λειτουργία αναμονής/φόρτισης: Πιέστε μία φορά για να ξεκινήσετε ελικοειδή καθαρισμό μιας περιοχής με ακτίνα 0,6 m. Πιέστε ξανά για να σταματήσετε την εργασία.
	Λειτουργία αναμονής/φόρτισης: Πιέστε μία φορά για να ξεκινήσει καθαρισμός κατά μήκος του τοίχου. Πιέστε ξανά για να σταματήσετε την εργασία.
	Με κάθε πάτημα, η ισχύς αναρρόφησης αυξάνεται κατά ένα επίπεδο και αφού φτάσει στο υψηλότερο επίπεδο, μεταβαίνει στο χαμηλότερο επίπεδο.
	Με κάθε πάτημα, η ποσότητα του νερού αυξάνεται κατά ένα επίπεδο και αφού φτάσει στο υψηλότερο επίπεδο, μεταβαίνει στο χαμηλότερο επίπεδο.

Υπόδειξη

- Στο τηλεχειριστήριο χρησιμοποιείται μπαταρία AAA.
- Δεν πρέπει να επαναφορτίζονται οι μη επαναφορτιζόμενες μπαταρίες.
- Δεν πρέπει να συνδυάζονται διαφορετικοί τύποι μπαταριών ή νέες και μεταχειρισμένες μπαταρίες.
- Οι μπαταρίες πρέπει να τοποθετούνται με τη σωστή πολικότητα.
- Οι άδειες μπαταρίες πρέπει να αφαιρούνται από τη συσκευή και να απορρίπτονται με ασφάλεια.
- Εάν η συσκευή πρόκειται να παραμείνει αχρησιμοποίητη για μεγάλο χρονικό διάστημα, οι μπαταρίες πρέπει να αφαιρεθούν.
- Δεν πρέπει να βραχυκυκλώνονται οι ακροδέκτες τροφοδοσίας.

- Ανοίξτε το κάλυμμα της θήκης μπαταριών στο πίσω μέρος του τηλεχειριστηρίου και αφαιρέστε/τοποθετήστε την μπαταρία AAA.

Κατάσταση αναστολής λειτουργίας

Μετά από 5 λεπτά αδράνειας το ρομπότ μεταβαίνει αυτόματα σε κατάσταση αναστολής λειτουργίας. Για να το αφυπνίσετε πατήστε ένα οποιοδήποτε πλήκτρο.

- Το ρομπότ δεν εισέρχεται σε κατάσταση αναστολής λειτουργίας όταν βρίσκεται στον σταθμό φόρτισης.
- Όταν το ρομπότ παραμείνει σε κατάσταση αναστολής λειτουργίας για περισσότερες από 6 ώρες, θα απενεργοποιηθεί αυτόματα

Λειτουργία σφάλματος

Εάν το ρομπότ καθαρισμού κατά τη λειτουργία αντιμετωπίσει σφάλμα, η ένδειξη αναβοσβήνει κόκκινη και ακούγεται ένα σήμα.

Για λύση, βλ. κεφάλαιο.

Εάν δεν ληφθούν μέτρα εντός 5 λεπτών, το ρομπότ θα τεθεί αυτόματα σε κατάσταση αναστολής λειτουργίας.

Θέση σε λειτουργία για πρώτη φορά

Εγκατάσταση της πλαινής βούρτσας

1. Αναποδογυρίστε το ρομπότ καθαρισμού.
2. Τοποθετήστε την πλαινή βούρτσα.

Εικόνα Β

Φορτιστής

⚠ ΠΡΟΕΙΔΟΠΟΙΗΣΗ

- Φορτίζετε τη συσκευή μόνο με τον συνοδευτικό γνήσιο φορτιστή SAW12G-200-0600G ή με φορτιστή εγκεκριμένο από την KÄRCHER.

Χρησιμοποιήστε τον ακόλουθο προσαρμογέα:

- Τύπος συσκευής: RCV 2
- Τροφοδοσία ρεύματος:

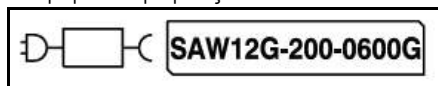

Σταθμός σύνδεσης 9.773-091.0

Ρύθμιση του σταθμού φόρτισης

⚠ ΠΡΟΕΙΔΟΠΟΙΗΣΗ

Το ρομπότ καθαρισμού RCV 2 επιτρέπεται να φορτίζεται μόνο με τον φορτιστή του σταθμού φόρτισης 9.773-091.0 και τον φορτιστή SAW12G-200-0600G.

- Επιλέξτε τη θέση έτσι ώστε το ρομπότ καθαρισμού να μπορεί να φτάσει εύκολα στο σταθμό φόρτισης.
- Διασφαλίστε απόσταση τουλάχιστον 0,5 m αριστερά και δεξιά του σταθμού φόρτισης και απόσταση τουλάχιστον 1,5 m μπροστά από το σταθμό φόρτισης.
- Η θέση δεν πρέπει να εκτίθεται σε άμεση ηλιακή ακτινοβολία.

1. Ρύθμιση του σταθμού φόρτισης.

Εικόνα C

2. Συνδέστε το βύσμα του καλωδίου δικτύου ρεύματος της συσκευής στη βάση καλωδίου στο πλάι του σταθμού φόρτισης.

Εικόνα D

3. Συνδέστε το βύσμα δικτύου ρεύματος.

Σύνδεση του ρομπότ καθαρισμού με τον σταθμό φόρτισης

Εικόνα E

1. Τοποθετήστε το ρομπότ καθαρισμού στο πάτωμα μπροστά από τον σταθμό φόρτισης.
2. Κρατήστε πατημένο το διακόπτη ON/OFF για 3 δευτερόλεπτα.
Το ρομπότ καθαρισμού ενεργοποιείται.
3. Μόλις ανάψει η ενδεικτική λυχνία, τοποθετήστε με τα χέρια το ρομπότ καθαρισμού στον σταθμό φόρτισης και βεβαιωθείτε ότι οι επαφές φόρτισης κάνουν καλή επαφή.

Μετά την αρχική έναρξη χρήσης, το ρομπότ καθαρισμού πηγαίνει αυτόματα στον σταθμό φόρτισης.

Σύνδεση ρομπότ καθαρισμού σε WLAN και εφαρμογή

Το ρομπότ καθαρισμού μπορεί να ελέγχεται απευθείας μέσω των κουμπιών της συσκευής, του τηλεχειριστηρίου ή μέσω μιας εφαρμογής χρησιμοποιώντας φορητή συσκευή με δυνατότητα WLAN. Για να μπορείτε να χρησιμοποιήσετε όλες τις διαθέσιμες λειτουργίες, συνιστάται ο έλεγχος του ρομπότ καθαρισμού μέσω της εφαρμογής Kärcher Home Robots.

Πριν κατεβάσετε την εφαρμογή, διασφαλίστε τα εξής:

- Η φορητή συσκευή είναι συνδεδεμένη στο Internet.
- Το WLAN 2.4 GHz του δρομολογητή είναι ενεργοποιημένο.
- Διασφαλίζεται η επαρκής κάλυψη WLAN.

Υπόδειξη

Θα είναι πιο βολικό να συνδεθείτε στο ρομπότ με ενεργό το Bluetooth του κινητού.

Κατεβάστε την εφαρμογή Kärcher Home Robots από το Apple App Store® ή από το Google Play™ store.



- Google Play™ και Android™ είναι εμπορικά σήματα ή σήματα κατατεθέντα της Google Inc.
- Apple® και App store® είναι εμπορικά σήματα ή σήματα κατατεθέντα της Apple Inc.

Η εφαρμογή Kärcher Home Robots προσφέρει, μεταξύ άλλων, τις ακόλουθες κύριες λειτουργίες:

- Καθορισμός χρονοδιαγραμμάτων
- Σημειώσεις σχετικά με σφάλματα ή δυσλειτουργίες και την πρόοδο του καθαρισμού
- Ρύθμιση προτιμήσεων καθαρισμού (λειτουργίες αναρρόφησης)
- Ενεργοποίηση/απενεργοποίηση της λειτουργίας "Μην ενοχλείτε"
- Συχνές ερωτήσεις με λεπτομερή αντιμετώπιση προβλημάτων
- Στοιχεία επικοινωνίας για τα Κέντρα Σέρβις KÄRCHER

Σύνδεση του ρομπότ καθαρισμού με την εφαρμογή Kärcher Home Robots και το WLAN:

1. Κατεβάστε την εφαρμογή KÄRCHER Home&Garden από το Apple App Store ή από το Google Play Store.
2. Ανοίξτε την εφαρμογή Kärcher Home Robots.
3. Δημιουργήστε έναν λογαριασμό (αν δεν έχετε ήδη εγγραφεί).
4. Προσθέστε το επιθυμητό ρομπότ καθαρισμού.
5. Ακολουθήστε τις οδηγίες βήμα προς βήμα στην εφαρμογή.

Θέση σε λειτουργία

Εγκατάσταση 2-σε-1 δοχείου σκόνης με δεξαμενή νερού

Το 2-σε-1 δοχείο σκόνης με δεξαμενή νερού μπορεί να περιέχει μικρή ποσότητα υπολειμματικού νερού λόγω του ποιοτικού ελέγχου. Αυτό είναι φυσιολογικό. Χρησιμοποιήστε το 2-σε-1 δοχείο σκόνης με δεξαμενή νερού για συνδυαστικό στεγνό και υγρό καθαρισμό. Για στεγνό καθαρισμό, αφαιρέστε το πανί σκουπίσματος και τη θήκη του πανιού σκουπίσματος, ανατρέξτε στο κεφάλαιο .

Εικόνα F

1. Σπρώξτε το 2-σε-1 δοχείο σκόνης με δεξαμενή νερού στη θέση του μέχρι να ακουστεί ότι ασφάλισε.

Αφαίρεση του 2-σε-1 δοχείου σκόνης με δεξαμενή νερού

1. Πιέστε τον σφικτήρα.
2. Αφαιρέστε το 2-σε-1 δοχείο σκόνης με δεξαμενή νερού.

Εικόνα G

Εγκατάσταση της βάσης πανιού σκουπίσματος μαζί με πανί σκουπίσματος

1. Τοποθετήστε το πανί σκουπίσματος στη βάση πανιού σκουπίσματος.

Εικόνα H

- a Πιέστε το πανί σκουπίσματος πάνω στη βάση του πανιού σκουπίσματος.
- b Πιέστε πάνω στην αυτοκόλλητη ταινία χρις-χρατς τύπου βέλκρο.

2. Εγκαταστήστε τη βάση πανιού σκουπίσματος.

Εικόνα I

Αφαίρεση της βάσης πανιού σκουπίσματος μαζί με το πανί σκουπίσματος

1. Πιέστε οποιοδήποτε κουμπί.
Το ρομπότ καθαρισμού σταματά.
2. Αφαιρέστε τη βάση πανιού σκουπίσματος.

Εικόνα J

Επαναφορά σύνδεσης WLAN

Εάν αλλάξετε σε νέο δρομολογητή ή αν αλλάξετε τον κωδικό πρόσβασης WLAN, θα πρέπει να κάνετε επαναφορά της σύνδεσης WLAN του ρομπότ.

Υπόδειξη

Υποστηρίζονται μόνο δίκτυα WLAN 2,4-GHz.

1. Ενεργοποιήστε το ρομπότ, βλ. κεφάλαιο.
2. Πατήστε ταυτόχρονα για 7 δευτερόλεπτα το κουμπί on/off και το κουμπί "επιστροφή στον σταθμό φόρτισης", μέχρι μια φωνή να πει: "Επαναφορά της σύνδεσης WLAN και είσοδος στη λειτουργία ρύθμισης δικτύου".
3. Συνδέστε το ρομπότ με τον σταθμό φόρτισης, βλ. κεφάλαιο.

Επαναφορά εργοστασιακών ρυθμίσεων

1. Πατήστε παρατεταμένα το κουμπί "Επιστροφή στον σταθμό φόρτισης" για 5 δευτερόλεπτα μέχρι να ακουστεί ένα σήμα.
2. Πατήστε άλλη μια φορά παρατεταμένα το κουμπί "Επιστροφή στον σταθμό φόρτισης" για 5 δευτερόλεπτα μέχρι να ακουστεί ένα σήμα. Οι εργοστασιακές ρυθμίσεις επανέρχονται.

Λειτουργία

ΠΡΟΣΟΧΗ

Ζημιές λόγω υγρασίας

Αφαιρέστε το πανί σκουπίσματος μαζί με τη βάση πανιού σκουπίσματος πριν από τη φόρτιση και όταν δεν χρησιμοποιείται, ανατρέξτε στο κεφάλαιο Αφαίρεση της βάσης πανιού σκουπίσματος μαζί με το πανί σκουπίσματος.

Ενεργοποίηση του ρομπότ καθαρισμού

Υπόδειξη

Θέστε το ρομπότ καθαρισμού απευθείας στο σταθμό φόρτισης, εάν δεν μπορεί να ενεργοποιηθεί λόγω πολύ χαμηλής κατάστασης φόρτισης, ανατρέξτε στο κεφάλαιο

1. Κρατήστε πατημένο το κουμπί On/Off όταν το ρομπότ καθαρισμού βρίσκεται σε κατάσταση αναμονής και όχι στο σταθμό φόρτισης. Η ενδεικτική λυχνία αναβοσβήνει κατά την αρχικοποίηση του ρομπότ καθαρισμού και στη συνέχεια ανάβει διαρκώς. Το ρομπότ καθαρισμού εκπέμπει ένα ηχητικό σήμα όταν ολοκληρωθεί η αρχικοποίηση.
2. Θέστε το ρομπότ καθαρισμού απευθείας στο σταθμό φόρτισης.
3. Πιέστε το κουμπί On/Off. Όταν είναι σε λειτουργία, το ρομπότ καθαρισμού ξεκινά τον καθαρισμό.

Ρύθμιση λειτουργιών καθαρισμού

Οι λειτουργίες καθαρισμού μπορούν να ρυθμίζονται μόνο με την εφαρμογή. Η λήψη της εφαρμογής περιγράφεται στο κεφάλαιο .

Διατίθενται οι ακόλουθες λειτουργίες καθαρισμού:

- Στεγνό καθάρισμα
- Συνδυασμένος καθαρισμός
- Υγρός καθαρισμός

Στις λειτουργίες καθαρισμού μπορούν να ρυθμίζονται η ισχύς αναρρόφησης και η ποσότητα νερού.

Ισχύς αναρρόφησης:

- Ήσυχα
- Στάνταρ
- Μέτρια
- Τούρμπο

Ποσότητα νερού:

- Χαμηλή
- Μέτρια
- Υψηλή

Απενεργοποίηση του ρομπότ

Υπόδειξη

Το ρομπότ καθαρισμού δεν μπορεί να απενεργοποιηθεί όταν βρίσκεται στο σταθμό φόρτισης.

Υπόδειξη

Φορτίστε πλήρως το ρομπότ καθαρισμού πριν από παρατεταμένες διακοπές εργασίας.

ΠΡΟΣΟΧΗ

Ζημιές λόγω υγρασίας

Αφαιρέστε το πανί σκουπίσματος μαζί με τη βάση πανιού σκουπίσματος, ανατρέξτε στο κεφάλαιο Αφαίρεση της βάσης πανιού σκουπίσματος μαζί με το πανί σκουπίσματος.

1. Κρατήστε πατημένο το κουμπί On/Off όταν το ρομπότ καθαρισμού βρίσκεται σε κατάσταση αναμονής και όχι στο σταθμό φόρτισης. Το ρομπότ καθαρισμού απενεργοποιείται.

Διακοπή καθαρισμού

1. Κατά τη διάρκεια του καθαρισμού πιέστε ένα οποιοδήποτε κουμπί. Το ρομπότ σταματά.
2. Πατήστε το κουμπί on/off. Ο καθαρισμός συνεχίζεται.
3. Πατήστε το κουμπί "Επιστροφή στον σταθμό φόρτισης". Ο καθαρισμός διακόπτεται και το ρομπότ επιστρέφει στον σταθμό φόρτισης.

Αποστολή του ρομπότ με τα χέρια για φόρτιση

1. Εάν το ρομπότ κινείται, πατήστε οποιοδήποτε κουμπί. Το ρομπότ σταματά.
2. Πατήστε το κουμπί "Επιστροφή στον σταθμό φόρτισης". Το ρομπότ πηγαίνει στον σταθμό φόρτισης για φόρτιση.

Το ρομπότ επιστρέφει αυτόματα στον σταθμό φόρτισης για φόρτιση όταν έχει ολοκληρώσει μια εργασία καθαρισμού ή εάν κατά τη διάρκεια μιας διαδικασίας καθαρισμού έχει πολύ λίγη ενέργεια.

Στεγνό σκούπισμα

1. Αν χρειάζεται, αδειάστε το δοχείο σκόνης, βλ. κεφάλαιο.
2. Τοποθετήστε το στεγνό σφουγγαρόπανο στο στήριγμά του, βλ. κεφάλαιο.
3. Πατήστε το κουμπί on/off. Το ρομπότ ξεκινά τον καθαρισμό.

Υγρός καθαρισμός

Υπόδειξη

Μετά την εκκένωση του δοχείου νερού, μπορεί να παραμείνουν σταγόνες στους ελαστικούς σωλήνες. Εάν το ρομπότ ξεκινήσει με άδειο δοχείο νερού, αυτές οι σταγόνες μπορούν να αποδιωχτούν.

ΠΡΟΣΟΧΗ

Ζημιά στο 2-σε-1 δοχείο σκόνης λόγω διάβρωσης και υλικών με χημικό περιεχόμενο

Μην βάζετε απορρυπαντικά, απολυμαντικά ή άλλα καθαριστικά προϊόντα στο 2-σε-1 δοχείο σκόνης. Μην ρίχνετε ζεστό νερό μέσα στο 2-σε-1 δοχείο σκόνης. Μην εμβυθίζετε το 2-σε-1 δοχείο σκόνης σε νερό.

1. Πιέστε οποιοδήποτε κουμπί. Το ρομπότ καθαρισμού σταματά.
2. Αφαιρέστε το 2-σε-1 δοχείο σκόνης με δεξαμενή νερού.
3. Συμπληρώστε νερό.
Εικόνα Κ
 - a Τραβήξτε τη λαστιχένια γλωττίδα προς τα επάνω.
 - b Γεμίστε με νερό.
 - c Πιέστε τη λαστιχένια γλωττίδα προς τα κάτω.
4. Εγκαταστήστε το 2-σε-1 δοχείο σκόνης με δεξαμενή νερού.

- Υγράνετε το πανί σκουπίσματος κάτω από τρεχόμενο νερό και στύψτε το για να αφαιρέσετε το πλεονάζον νερό.
- Εγκαταστήστε το πανί σκουπίσματος, ανατρέξτε στο κεφάλαιο.
- Πιέστε το κουμπί On/Off.
Το ρομπότ καθαρισμού εκκινεί τον καθαρισμό.

Αναπλήρωση νερού

- Πιέστε οποιοδήποτε κουμπί.
Το ρομπότ καθαρισμού σταματά.
- Αφαιρέστε το 2-σε-1 δοχείο σκόνης με δεξαμενή νερού.
Εικόνα G
- Συμπληρώστε νερό.
Εικόνα K
 - Τραβήξτε τη λαστιχένια γλωττίδα προς τα επάνω.
 - Γεμίστε με νερό.
 - Πιέστε τη λαστιχένια γλωττίδα προς τα κάτω.
- Εγκαταστήστε το 2-σε-1 δοχείο σκόνης με δεξαμενή νερού.
Εικόνα F
- Πιέστε το κουμπί On/Off.
Ο καθαρισμός συνεχίζεται.

Εκκένωση του 2-σε-1 δοχείου σκόνης με δεξαμενή νερού

- Πιέστε οποιοδήποτε κουμπί.
Το ρομπότ καθαρισμού σταματά.
- Αφαιρέστε το 2-σε-1 δοχείο σκόνης με δεξαμενή νερού.
- Εκκενώστε το 2-σε-1 δοχείο σκόνης μαζί με τη δεξαμενή νερού.
Εικόνα M
 - Ανοίξτε το καπάκι του φίλτρου.
 - Εκκενώστε το 2-σε-1 δοχείο σκόνης μαζί με τη δεξαμενή νερού.
 - Κλείστε το καπάκι του φίλτρου.
- Εγκαταστήστε το 2-σε-1 δοχείο σκόνης με δεξαμενή νερού.
- Πιέστε το κουμπί On/Off.
Ο καθαρισμός συνεχίζεται.

Καθαρισμός του πανιού σκουπίσματος

Το πανί σκουπίσματος μπορεί να καθαριστεί κατά τη διάρκεια μιας διαδικασίας καθαρισμού.

- Πιέστε οποιοδήποτε κουμπί.
Το ρομπότ καθαρισμού σταματά.
- Αφαιρέστε τη βάση πανιού σκουπίσματος.
Εικόνα J
- Καθαρίστε το πανί σκουπίσματος.
- Εγκαταστήστε το πανί σκουπίσματος, ανατρέξτε στο κεφάλαιο *Εγκατάσταση της βάσης πανιού σκουπίσματος μαζί με πανί σκουπίσματος*.
- Πιέστε το κουμπί On/Off.
Ο καθαρισμός συνεχίζεται.

Μεταφορά

Αν είναι δυνατό, μεταφέρετε και επιστρέψτε τη συσκευή μόνο στην αρχική της συσκευασία. Αν η αρχική συσκευασία δεν είναι διαθέσιμη, επικοινωνήστε με το τμήμα σέρβις μας.

Υποδείξεις ασφαλείας για τη μεταφορά

Η μπαταρία ιόντων λιθίου συμφωνεί με τις απαιτήσεις για τα επικίνδυνα προϊόντα.
Μια καλή και λειτουργική συστοιχία μπαταριών μπορεί να μεταφέρεται από τον χρήστη χωρίς επιπλέον όρους σε δημόσιους χώρους κυκλοφορίας.

Κατά την αποστολή από τρίτους (εταιρίες μεταφορών), τηρείτε τις ειδικές απαιτήσεις συσκευασίας και σήμανσης.
Τηρείτε τους εθνικούς κανόνες.

Αποθήκευση

ΠΡΟΣΟΧΗ

Ζημιά στο ρομπότ καθαρισμού λόγω εσφαλμένης αποθήκευσης

Μην τοποθετείτε αντικείμενα πάνω στο ρομπότ καθαρισμού.

Αποθηκεύστε το ρομπότ καθαρισμού πλήρως φορτισμένο και απενεργοποιημένο σε δροσερό και ξηρό μέρος.

Υπόδειξη

Για να αποφύγετε τη βαθιά εκφόρτιση της μπαταρίας, επαναφορτίστε το ρομπότ πλήρως μετά από 5 μήνες το αργότερο.

- Καθαρίστε το ρομπότ καθαρισμού, ανατρέξτε στο κεφάλαιο .
- Φορτίστε πλήρως το ρομπότ καθαρισμού, ανατρέξτε στο κεφάλαιο *Αποστολή του ρομπότ με τα χέρια για φόρτιση*.
- Αποσυνδέστε το φορτιστή από την πρίζα δικτύου ρεύματος και το σταθμό.
- Απενεργοποιήστε το ρομπότ καθαρισμού, ανατρέξτε στο κεφάλαιο *Απενεργοποίηση του ρομπότ*.
- Αποθηκεύστε το ρομπότ καθαρισμού σε δροσερό και ξηρό μέρος.

Φροντίδα και συντήρηση

Καθαρισμός

Πριν από τον καθαρισμό και τη συντήρηση, απενεργοποιήστε τη συσκευή και αποσυνδέστε το τροφοδοτικό από την πρίζα. Οποιαδήποτε άλλο σέρβις πρέπει να εκτελείται από εξουσιοδοτημένο εκπρόσωπο σέρβις. Για βέλτιστη απόδοση, ακολουθήστε τις παρακάτω οδηγίες για να καθαρίζετε και να συντηρείτε τακτικά το ρομπότ. Η συχνότητα καθαρισμού και αντικατάστασης εξαρτάται από την εκάστοτε χρήση του ρομπότ.

Καθαρισμός του 2-σε-1 δοχείου σκόνης και του φίλτρου

ΠΡΟΣΟΧΗ

Κατά την επανατοποθέτηση του 2-σε-1 δοχείου σκόνης, διασφαλίστε ότι ακούσατε το κλικ ασφάλισης.

- Πιέστε οποιοδήποτε κουμπί για να απασφαλίσετε το 2-σε-1 δοχείο σκόνης.
Το ρομπότ καθαρισμού σταματά.
- Ανοίξτε το καπάκι του 2-σε-1 δοχείου σκόνης.
- Εκκενώστε το 2-σε-1 δοχείο σκόνης μαζί με τη δεξαμενή νερού και κουνήστε το για να απομακρυνθούν τα υπολείμματα, βλέπε κεφάλαιο. *Εκκένωση του 2-σε-1 δοχείου σκόνης με δεξαμενή νερού*

Εικόνα M

- Βγάλτε το φίλτρο και αφαιρέστε το εργαλείο καθαρισμού από το 2-σε-1 δοχείο σκόνης για να καθαρίσετε το φίλτρο.
Εικόνα O
- Επανατοποθετήστε το 2-σε-1 δοχείο σκόνης στο ρομπότ, βλέπε κεφάλαιο. *Εγκατάσταση 2-σε-1 δοχείου σκόνης με δεξαμενή νερού*

Καθαρισμός της περιστρεφόμενης βούρτσας

1. Αναποδογυρίστε την κύρια μονάδα και πιέστε τις γλωττίδες απελευθέρωσης με τα δύο χέρια για να ξεκλειδώσετε το προστατευτικό βούρτσας, όπως φαίνεται στην εικόνα.
Εικόνα P
2. Βγάλτε την περιστρεφόμενη βούρτσα. Καθαρίστε τις τρίχες και τα υπολείμματα που έχουν μπλεχτεί στην περιστρεφόμενη βούρτσα, χρησιμοποιώντας ένα ψαλίδι ή ένα εργαλείο καθαρισμού.
Εικόνα Q
3. Χρησιμοποιήστε επίσης ένα εργαλείο καθαρισμού για να απομακρύνετε και τη σκόνη μέσα από την υποδοχή.
Εικόνα R
4. Επανατοποθετήστε την περιστρεφόμενη βούρτσα εισάγοντας πρώτα το σταθερό άκρο που προεξέχει.
Εικόνα R

Καθαρισμός της πλαινής βούρτσας

- Ξένα σώματα, όπως τρίχες, μπορούν εύκολα να μπλεχτούν στην πλαινή βούρτσα, γι' αυτό είναι καλύτερο να την καθαρίζετε τακτικά.
1. Αφαιρέστε την πλαινή βούρτσα.
Εικόνα S
 2. Ξετυλίξτε προσεκτικά και τραβήξτε τυχόν τρίχες ή σώματα που είναι τυλιγμένα μεταξύ της κύριας μονάδας και της πλαινής βούρτσας.
 3. Καθαρίστε την πλαινή βούρτσα με νερό.
Εικόνα T

Καθαρισμός των αισθητήρων και των ακίδων φόρτισης

- Για να διατηρήσετε την καλύτερη δυνατή απόδοση, καθαρίζετε τακτικά τους αισθητήρες και τις ακίδες φόρτισης.
- Εικόνα U**
1. Ξεσκονίστε τους αισθητήρες και τις ακίδες επαφής φόρτισης χρησιμοποιώντας ένα μαλακό πανί που δεν αφήνει χνούδια ή μια βούρτσα καθαρισμού.

Καθαρισμός αισθητήρων πώσης

- Καθαρίζετε τους αισθητήρες πώσης κάθε μήνα.
- Εικόνα U**
1. Σκουπίζετε τους αισθητήρες με ένα μαλακό πανί.

Αντικατάσταση

Αντικατάσταση του φίλτρου

- Συνιστούμε την αντικατάσταση του φίλτρου μετά από 3 έως 6 μήνες.
1. Πιέστε οποιοδήποτε κουμπί.
Το ρομπότ καθαρισμού σταματά.
 2. Αφαιρέστε το 2-σε-1 δοχείο σκόνης μαζί με τη δεξαμενή νερού, ανατρέξτε στο κεφάλαιο *Αφαίρεση του 2-σε-1 δοχείου σκόνης με δεξαμενή νερού*.

3. Αφαιρέστε το φίλτρο.

Εικόνα L

- a Ανοίξτε το καπάκι του φίλτρου.
 - b Αφαιρέστε το καπάκι του φίλτρου.
 - c Αφαιρέστε το φίλτρο.
4. Εγκαταστήστε το νέο φίλτρο.
Εικόνα N
 - a Τοποθετήστε το φίλτρο.
 - b Τοποθετήστε το καπάκι του φίλτρου.
 - c Κλείστε το καπάκι του φίλτρου.
 5. Εγκαταστήστε το 2-σε-1 δοχείο σκόνης με δεξαμενή νερού, ανατρέξτε στο κεφάλαιο *Εγκατάσταση 2-σε-1 δοχείου σκόνης με δεξαμενή νερού*.
 6. Πιέστε το κουμπί On/Off.
Ο καθαρισμός συνεχίζεται.

Αντικατάσταση βούρτσας

Σας συνιστούμε να αντικαθιστάτε τη βούρτσα ή μετά από 6 έως 12 μήνες.

1. Αφαιρέστε τη βούρτσα.

Εικόνα P

- a Πιέστε τους σφικτήρες.
 - b Αφαιρέστε το κάλυμμα της βούρτσας.
 - c Αφαιρέστε τη βούρτσα.
 - d Αφαιρέστε το ρουλεμάν βούρτσας.
2. Τοποθετήστε νέα βούρτσα.

Εικόνα R

- a Συνδέστε το ρουλεμάν βούρτσας.
- b Τοποθετήστε τις βούρτσες.
- c Τοποθετήστε το κάλυμμα της βούρτσας και πιέστε προς τα κάτω μέχρι να ακουστεί που ασφαλίζει.

Αντικατάσταση της πλαινής βούρτσας

Συνιστούμε την αντικατάσταση της πλαινής βούρτσας μετά από 3 έως 6 μήνες.

1. Αναποδογυρίστε το ρομπότ καθαρισμού.
2. Αφαιρέστε την πλαινή βούρτσα.

Εικόνα S

3. Εγκαταστήστε τη νέα πλαινή βούρτσα.
Εικόνα T

Αντικατάσταση μπαταρίας

Η μπαταρία έχει φτάσει στο τέλος της ζωής της όταν το ρομπότ πηγαίνει συνεχώς στον σταθμό για φόρτιση μετά από σύντομη λειτουργία καθαρισμού.

1. Απενεργοποιήστε το ρομπότ καθαρισμού, βλ. κεφάλαιο *Απενεργοποίηση του ρομπότ*.
2. Στείλτε το ρομπότ καθαρισμού στο τμήμα εξυπηρέτησης πελατών. Τηρήστε τους κανονισμούς για την αποστολή μπαταριών ιόντων λιθίου, βλ. κεφάλαιο *Μεταφορά*.

Αντιμετώπιση βλαβών

Οι βλάβες οφείλονται συχνά σε ασήμαντες αιτίες, τις οποίες μπορείτε να αντιμετωπίσετε μόνοι σας με τη βοήθεια του παρακάτω πίνακα. Σε περίπτωση

αμφιβολίας ή σε περίπτωση βλάβης που δεν αναγράφεται εδώ μπορείτε να απευθύνεστε σε εξουσιοδοτημένο κατάστημα.

Σφάλμα	Αιτία	Αντιμετώπιση
Η μπαταρία δεν φορτίζεται	Οι επαφές φόρτισης είναι βρώμικες.	1. Σκουπίστε τις επαφές φόρτισης τόσο στον σταθμό φόρτισης όσο και στο ρομπότ με ένα στεγνό πανί.
	Θερμοκρασία περιβάλλοντος κάτω από 0 °C ή πάνω από 35 °C.	1. Χρησιμοποιείτε το ρομπότ καθαρισμού σε θερμοκρασίες άνω των 0 °C και κάτω των 35 °C.

Σφάλμα	Αιτία	Αντιμετώπιση
Το ρομπότ καθαρισμού δεν επιστρέφει στο σταθμό φόρτισης	Η μπαταρία είναι εκφορτισμένη.	1. Θέστε χειροκίνητα το ρομπότ καθαρισμού στο σταθμό φόρτισης και αφήστε το να φορτίσει πλήρως.
	Το ρομπότ καθαρισμού βρίσκεται πολύ μακριά από το σταθμό φόρτισης.	1. Μετακινήστε το ρομπότ καθαρισμού πιο κοντά στο σταθμό φόρτισης. 2. Θέστε χειροκίνητα το ρομπότ καθαρισμού στο σταθμό φόρτισης.
	Δεν υπάρχει αρκετός χώρος γύρω από το σταθμό φόρτισης.	1. Βεβαιωθείτε ότι υπάρχει επαρκής χώρος γύρω από το σταθμό φόρτισης, ανατρέξτε στο κεφάλαιο <i>Ρύθμιση του σταθμού φόρτισης</i> .
	Υπάρχουν πολλά εμπόδια γύρω από το σταθμό φόρτισης.	1. Θέστε το σταθμό φόρτισης σε πιο ανοιχτό χώρο, ανατρέξτε στο κεφάλαιο <i>Ρύθμιση του σταθμού φόρτισης</i> .
Το ρομπότ καθαρισμού παράγει ασυνήθιστους θορύβους	Ένα ξένο σώμα μπορεί να έχει πιαστεί στην κανονική ή στην πλάινη βούρτσα, ή σε έναν τροχό.	1. Απενεργοποιήστε το ρομπότ. 2. Αφαιρέστε το ξένο σώμα.
Το ρομπότ δεν συνεχίζει τον καθαρισμό	Το ρομπότ βρίσκεται σε λειτουργία "Μην ενοχλείτε".	1. Βεβαιωθείτε ότι το ρομπότ δεν βρίσκεται στη λειτουργία "Μην ενοχλείτε".
	Το ρομπότ φορτίζεται χειροκίνητα ή έχει τοποθετηθεί στον σταθμό φόρτισης.	1. Περιμένετε μέχρι να φορτιστεί πλήρως το ρομπότ.
Το ρομπότ καθαρισμού δεν εκκινείται	Η θερμοκρασία περιβάλλοντος είναι κάτω από 0 °C ή πάνω από 35 °C.	1. Χρησιμοποιείτε το ρομπότ καθαρισμού σε θερμοκρασίες άνω των 0 °C και κάτω των 35 °C.
	Η κατάσταση φόρτισης είναι πολύ χαμηλή.	1. Φορτίστε το ρομπότ καθαρισμού.
	Ο αισθητήρας σύγκρουσης είναι ακάθαρτος ή πολύ κοντά στον εικονικό τοίχο.	1. Αφαιρέστε τα ξένα σώματα χτυπώντας προσεκτικά τον αισθητήρα σύγκρουσης. 2. Μετακινήστε το ρομπότ καθαρισμού σε άλλη θέση και εκκινήστε το.
	Οι αισθητήρες πτώσης είναι ακάθαρτοι.	1. Καθαρίστε τους αισθητήρες πτώσης με στεγνό ύφασμα.
	Το 2-σε-1 δοχείο σκόνης με δεξαμενή νερού ή το δοχείο σκόνης δεν έχουν εγκατασταθεί ή έχουν εγκατασταθεί εσφαλμένα.	1. Διασφαλίστε ότι το 2-σε-1 δοχείο σκόνης με δεξαμενή νερού ή το δοχείο σκόνης έχουν εγκατασταθεί και ασφαλίσει σωστά στη θέση τους, ανατρέξτε στο κεφάλαιο <i>Εγκατάσταση 2-σε-1 δοχείου σκόνης με δεξαμενή νερού</i> .
	Το φίλτρο δεν έχει εγκατασταθεί ή έχει εγκατασταθεί εσφαλμένα.	1. Διασφαλίστε ότι έχει εγκατασταθεί σωστά το φίλτρο.
	Φίλτρα ακάθαρτα.	1. Καθαρίστε το φίλτρο, ανατρέξτε στο κεφάλαιο . 2. Εάν το σφάλμα εξακολουθεί να υφίσταται, αντικαταστήστε το φίλτρο, ανατρέξτε στο κεφάλαιο .
	Το πανί σκουπίσματος ή η βάση του πανιού σκουπίσματος δεν έχουν εγκατασταθεί ή δεν έχουν εγκατασταθεί σωστά.	1. Διασφαλίστε ότι η βάση του πανιού σκουπίσματος και το πανί σκουπίσματος έχουν εγκατασταθεί σωστά, ανατρέξτε στο κεφάλαιο <i>Εγκατάσταση της βάσης πανιού σκουπίσματος μαζί με πανί σκουπίσματος</i> .
	Το ρομπότ καθαρισμού έχει μπλοκάρει ή έχει κολλήσει.	1. Απομακρύνετε τα εμπόδια.
	Το ρομπότ καθαρισμού ή ένας από τους τροχούς του δεν έχει επαφή με το δάπεδο.	1. Θέστε το ρομπότ καθαρισμού σε μια επίπεδη επιφάνεια.

Σφάλμα	Αιτία	Αντιμετώπιση
Το ρομπότ καθαρισμού δεν καθαρίζει πλέον καλά ή αφήνει σκόνη	Το δοχείο σκόνης 2-σε-1 με δοχείο νερού ή σκέτο είναι γεμάτο.	1. Αδειάστε το δοχείο σκόνης 2-σε-1 με δοχείο νερού ή σκέτο, βλ. κεφάλαιο <i>Εκκένωση του 2-σε-1 δοχείου σκόνης με δεξαμενή νερού</i> ή
	Το φίλτρο είναι βουλωμένο.	1. Καθαρίστε το φίλτρο, βλ. κεφάλαιο
	Ένα ξένο σώμα έχει μπλεχτεί στη βούρτσα	1. Καθαρίστε τη βούρτσα, βλ. κεφάλαιο <i>Καθαρισμός της περιστρεφόμενης βούρτσας</i> . 2. Καθαρίστε την πλαϊνή βούρτσα, βλ. κεφάλαιο <i>Καθαρισμός της πλαϊνής βούρτσας</i> .
Το ρομπότ καθαρισμού δεν μπορεί να συνδεθεί στο WLAN/Το ρομπότ καθαρισμού τίθεται offline	Το Bluetooth του κινητού δεν είναι ανοιχτό.	1. Διασφαλίστε ότι είναι ανοιχτό το Bluetooth στο κινητό.
	Το ρομπότ καθαρισμού δεν είναι συνδεδεμένο στο δίκτυο ή δεν βρίσκεται εντός της εμβέλειας του σήματος WLAN.	1. Διασφαλίστε ότι το ρομπότ καθαρισμού είναι συνδεδεμένο στο δίκτυο και βρίσκεται εντός της εμβέλειας του σήματος WLAN. 2. Διασφαλίστε ότι ο κωδικός πρόσβασης WLAN είναι σωστός. 3. Κάντε επαναφορά στο WLAN και συνδεθείτε ξανά (δεν υποστηρίζονται δίκτυα WLAN 5 GHz).
	Το σήμα WLAN είναι πολύ αδύναμο.	1. Διασφαλίστε ότι το ρομπότ καθαρισμού βρίσκεται εντός της εμβέλειας του σήματος WLAN.

Απόρριψη



ΠΡΟΕΙΔΟΠΟΙΗΣΗ

Αυτή η συσκευή περιέχει μπαταρίες ιόντων λιθίου. Η αφαίρεση και η σωστή απόρριψη των μπαταριών ιόντων λιθίου πρέπει να γίνεται σύμφωνα με τους εθνικούς κανονισμούς.



Εγγύηση

Σε κάθε χώρα ισχύουν οι όροι εγγύησης οι οποίοι εκδίδονται από την αρμόδια εταιρεία διανομής μας. Τυχόν βλάβες στη συσκευή σας επιδιορθώνονται από εμάς χωρίς χρέωση εντός της προθεσμίας εγγύησης, εφόσον οφείλονται σε σφάλμα υλικού ή κατασκευής. Σε περίπτωση εγγύησης απευθυνθείτε στον προμηθευτή σας ή το πλησιέστερο εξουσιοδοτημένο συνεργείο, προσκομίζοντας το παραστατικό της αγοράς. (για διευθύνσεις βλέπε την πίσω σελίδα)

Τεχνικά στοιχεία

Ηλεκτρική σύνδεση

Όνομαστική ισχύς	W	35
Όνομαστική τάση μπαταρίας	V	14,4
Τύπος συστοιχίας μπαταριών		Li-ION
Όνομαστική τάση φορτιστή	V	100-240
Όνομαστικό ρεύμα φορτιστή	A	0,6
Χωρητικότητα μπαταρίας	mAh	2500
Όνομαστική χωρητικότητα μπαταρίας	mAh	2600
Χρόνος λειτουργίας όταν η μπαταρία είναι πλήρως φορτισμένη και σε αθόρυβη λειτουργία	min	130

Ασύρματες συνδέσεις	IEEE 802.11b/g/n 2,4 GHz
---------------------	--------------------------

Συχνότητα	MHz	2412-2484
-----------	-----	-----------

Μέγιστη ισχύς σήματος, WLAN	dBm	<20,5
-----------------------------	-----	-------

Ποσότητες πλήρωσης 2-σε-1 δοχείο σκόνης με δοχείο νερού

Στεγνή βρομιά	ml	420
---------------	----	-----

Υγρό	ml	250
------	----	-----

Διαστάσεις και βάρη ρομπότ καθαρισμού

Βάρος	kg	3,1
-------	----	-----

Μήκος x πλάτος x ύψος	mm	325 x 325 x 80
-----------------------	----	----------------

Διαστάσεις και βάρη μονάδας φόρτισης

Βάρος	kg	0,5
-------	----	-----

Μήκος x πλάτος x ύψος	mm	146 x 66 x 101
-----------------------	----	----------------

Με την επιφύλαξη τεχνικών αλλαγών.

Δήλωση συμμόρφωσης ΕΕ

Συσκευή ή	Τύπος κατασκευής	Ζώνη συχνότητας, MHz	Ισχύς, έως EIRP, mW
RCV 2	WLAN	2412-2484	158,5

Με την παρούσα η Alfred Kärcher SE & Co. KG, δηλώνει ότι ο τύπος ραδιοεξοπλισμού Robo Cleaner πληροί την οδηγία 2014/53/ΕΕ. Το πλήρες κείμενο της δήλωσης συμμόρφωσης ΕΕ θα το βρείτε στη διεύθυνση www.kaercher.com/RCV 2.

İçindekiler

Genel uyarılar	117
Güvenlik bilgileri	117
Amaca uygun kullanım	118
Çevre koruma	118
Aksesuarlar ve yedek parçalar	118
Teslimat kapsamı	118
Cihaz açıklaması	118
Çalışma şekli tanımı	119
İlk çalıştırma	120
İşletime alma	121
Çalıştırma	121
Taşıma	122
Depolama	122
Bakım ve koruma	122
Arıza durumunda yardım	123
Bertaraf etme	125
Garanti	125
Teknik bilgiler	125
AB Uygunluk Beyanı	125

Genel uyarılar



Cihazı ilk defa kullanmadan önce orijinal işletim kılavuzunu ve ekli güvenlik bilgilerinizi okuyun. Bu bilgilere göre hareket

edin.

Orijinal kullanım kılavuzunu daha sonra tekrar kullanmak ya da cihazın sonraki kullanıcılarına iletmek üzere saklayın.

Çevrim içi kullanım kılavuzunu açmak için QR kodunu® burada bulabilirsiniz:



Ticari marka

QR kod® DENSO WAVE INCORPORATED'in tescilli ticari markasıdır.

Güvenlik bilgileri

Tehlike kademeleri

⚠ **TEHLİKE**

- Ağır bedensel yaralanmalar ya da ölüme neden olan direkt bir tehlikeye yönelik uyarı.

⚠ **UYARI**

- Ağır bedensel yaralanmalar ya da ölüme neden olabilecek olası tehlikeli bir duruma yönelik uyarı.

⚠ **TEDBİR**

- Hafif yaralanmalara neden olabilecek olası tehlikeli bir duruma yönelik uyarı.

DIKKAT

- Maddi hasarlara neden olabilecek olası tehlikeli bir duruma yönelik uyarı.

Temizlik robotu için güvenlik bilgileri

Kullanım açıklamasındaki uyarıların yanı sıra, genel güvenlik regülasyonlarına ve kanunen geçerli olan kaza önleme yönetmeliklerine de uyulmalıdır.

⚠ **TEHLİKE** • **Boğulma tehlikesi.** Ambalaj folyolarını çocuklardan uzak tutunuz. • **Patlama tehlikesi** bulunan alanlarda işlenmesi yasaktır. • **Cihazı, ortam havasında benzin, kalorifer yağı, tiner, solvent, gazyağı veya ispirto gibi yanıcı gazların bulunduğu odalarda çalıştırmayın (patlama tehlikesi).** • **Cihazı, açık bir şöminede ateş yanan veya köz bulunan odalarda gözetimsiz çalıştırmayın.** • **Cihazı gözetimsiz olarak yanan mummaların olduğu odalarda çalıştırmayın.**

⚠ **UYARI** • **Fiziksel, duyuşsal veya zihinsel kabiliyetleri azalmış veya deneyim ve bilgi eksikliği olan kişiler, yalnızca düğün şeklinde gözetim altında tutulmaları ya da güvenlik konusunda eğitilmiş bir kişi tarafından cihazın güvenli kullanımı ile ilgili talimat almaları ve ortaya çıkan tehlikeleri anlamaları durumunda cihazı kullanabilirler.** • **Çocuklar, uygun şekilde gözetim altında tutuldukları veya güvenliklerinden sorumlu bir kişi tarafından kullanım konusunda bilgilendirildikleri ve ortaya çıkan tehlikeleri anladıkları takdirde cihazı kullanabilirler.** • **Cihazla oynamalarını sağlamak için çocuklar gözetim altında tutulmalıdır.** • **Çocuklar, temizliği ve bakımı sadece gözetim altında yapabilir.** • **Cihaz elektrikli yapı parçaları içermektedir, cihazı akar su altında yıkamayın.** • **Tüm temizlik ve bakım çalışmalarından önce cihazı kapatın ve elektrik fişini çekin.** • **Akü paketini açmayın.** Onarım işlemleri sadece yetkili personel tarafından yapılmalıdır. • **Temizlik robotu RCV 2 sadece parça numarası 9.773-091.0 olan bir şarj istasyonunun şarj tertibatında şarj edilebilir.**

⚠ **TEDBİR** • **Onarım çalışmalarını ve elektrikli yapı parçaları üzerindeki çalışmalarını sadece yetkili müşterileri hizmetleri tarafından yapılmasını sağlayın.** • **Her temizleme / bakımdan önce cihazı kapatın ve şebeke fişini çekin.** • **Sıkı oturmaya giysiler, saçlar veya takılar, cihazın hareketli parçaları tarafından kapıldığında yaralanma tehlikesi söz konusudur.** Giysi ve takıları, makinenin hareketli parçalarından uzak tutun. Uzun saçları toplayın. • **Yaralanma tehlikesi.** Çalışma sırasında asla parmaklarınızı veya aletleri cihazın dönen fırça silindirisinin içine sokmayın. • **Temizlik robotunun etrafında dolaşmasından dolayı tökezleme riskine dikkat edin.** • **Kaza ve yaralanma tehlikesi.** Taşıma ve depolama esnasında cihazın ağırlığını dikkate alın, bkz. kullanım kılavuzu Teknik veriler bölümü. • **Emniyet düzenleri sizin emniyetiniz içindir. Emniyet düzenlerini asla değiştirmeyin veya baypas etmeyin.**

DIKKAT • **Temizlik sırasında aşındırıcı, cam veya genel amaçlı temizleyicileri kullanmayın.** • **Cihazı 0 °C'nin altındaki sıcaklıklarda çalıştırmayın.** • **Cihazı sadece iç mekanlarda kullanın.** • **Cihazı, alarm sistemi veya hareket dedektörü ile emniyete alınmış odalarda**

çalıştırmayın. ● Cihazı ekstrem hava, nem ve sıcaklık koşullarına karşı koruyun. ● Cihazı sadece 0°C ile +35 °C arasındaki sıcaklıklarda çalıştırın. ● Cihazın hasar görmesi. Cihazın üzerine çıkmayın ve üzerine çocuk, eşya veya evcil hayvan koymayın. ● Örn. masa veya küçük mobilya üzerinde duran eşyalar cihazın çarpması nedeniyle düşebilir. ● Cihaz, aşağı sarkan elektrik kablolarına, masa örtülerine, kordonlara vb. takılabilir ve bu nedenle eşyaları devirebilir. ● Cihazı kullanmadan önce, temizlik sırasında kabloları arkasında sürüklememesi için yerdeki tüm kabloları kaldırın. ● Cihazın çarpıp hasar vermesini önlemek için örn. vazo gibi yerdeki kırılabilir veya boşa duran eşyaları kaldırın. ● Cihazı örn. bir kanepede gibi yerden yüksek bir bölgede çalıştırmayın. ● Cihaz için düşme tehlikesi tüm alanları çevreleyerek kapatın. Örn. sınırlama bulunmayan merdivenler veya galeriler. ● Cihazı sıvı veya yapışkan maddeler içeren zeminlerde kullanmayın. ● Cihazı yüksek havlı halların temizlenmesi için kullanmayın. ● Cihazı kırık cam, çakıl veya oyuncak parçaları gibi keskin veya büyük nesnelere çekirtmeyin. ● Cihazın içine herhangi bir sıvı püskürtmeyin ve kullanmadan önce toz haznesinin kuru olduğundan emin olun. ● Cihazı tam olarak şarj edilmiş ve kapatılmış vaziyette serin ve kuru bir yerde saklayın.

Not ● Siyah halların sürüş tutumu üzerinde olumsuz etkisi olabilir.

Şarj istasyonu için güvenlik bilgileri

⚠ TEHLİKE ● Cihazı sadece alternatif akıma bağlayın. Tip levhasında yazılı olan gerilim şebeke gerilimi ile aynı olmak zorundadır. ● Güvenlik nedenleriyle cihazı mülak surette bir hatalı akım koruma şalteri (maks. 30 mA) ile çalıştırmanızı öneririz. ● Elleriniz ıslak veya nemliyen fişi ve prizi kesinlikle tutmayın.



⚠ UYARI ● Cihazı sadece bir elektrik uzmanı tarafından IEC 60364-1 uyarınca düzenlenmiş olan bir prize takın. ● Şebeke geriliminin uygunluğunu şarj cihazının tip etiketinde belirtilen gerilim bilgisi ile kontrol edin.

● Cihaz elektrikli yapı parçaları içermektedir, cihazı akar su altında yıkamayın. ● Kısa devre tehlikesi. İletken eşyaları (örn. tornavida veya benzeri) şarj kontaklarından uzak tutun. ● Kısa devre tehlikesi. Şarj istasyonunun şarj kontaklarını sadece kuru olarak temizleyin. ● Aküyü sadece birlikte teslim edilen orijinal şarj cihazı veya KÄRCHER tarafından onaylanmış şarj cihazıyla şarj edin. ● Patlama tehlikesi. Yeniden şarj edilemeyen aküleri şarj etmeyin. ● Şebeke kablosunu her işletimden önce hasar bakımından kontrol edin. Hasarlı şebeke kablosunu kullanmayın. Hasarlı olması durumunda, şebeke kablosunu izin verilen bir yedek parça ile değiştirin. Uygun yedek parçayı KÄRCHER'dan ya da servis ortaklarımızın birinden temin edebilirsiniz. ● Pili yalnızca RCV 2 ile uyumludur. ● Şarj edilemeyen pillerin şarj edilmesine karşı.

DIKKAT ● Şarj istasyonunu sadece iç mekanlarda kullanın. ● Şarj istasyonunu örn. Kalfon gibi ısı kaynaklarının yakınına koymayın. ● Şarj istasyonunu sadece iç mekanlarda, serin ve kuru bir yerde saklayın. ● Akünün derin deşarj olmasını önlemek için temizlik robotunu ayda en az bir kez şarj edin. ● Tüm temizlik ve bakım çalışmalarından önce şarj istasyonunu kapatın.

Uyarı sembolleri

Aküyü kullanırken aşağıdaki uyarılara dikkat edin:

	Ateşten uzak tutun/ateşe atmayın.
	Sudan uzak tutun/suya atmayın.

Amaca uygun kullanım

Cihaz, şarj istasyonu ve akü ile çalışan temizlik robotu olmak üzere iki üniteden oluşmaktadır.

- Cihaz, iç mekanlarda tekstil ve sert zemin kaplamalarının tam otomatik olarak temizlenmesi için tasarlanmıştır. Cihaz, tüm yaygın zemin kaplamaları üzerinde bağımsız olarak sürekli bakım temizliği için kullanılabilir.
- Bu cihaz, özel kullanım için geliştirilmiştir ve ticari amaçlı kullanımı öngörülmemiştir.

Çevre koruma



Paketleme malzemeleri geri dönüştürülebilir. Lütfen ambalajı evsel çöpe atmayın ve geri dönüşüm gönderin.

Kullanılmış cihazlar, geri dönüştürülebilir özellikle olan ve değerlendirilmesi gereken değerli malzemeler içerir. Piller ve akü paketleri, çevreye bırakılmaması gereken maddeler içerir. Lütfen eski cihazları, pilleri ve akü paketlerini uygun toplama sistemlerine götürün.

Yasa koyucunun lityum akülerin kullanımıyla ilgili önerilerini dikkate alın. Kullanılmış ve arızalı akü paketlerini geçerli düzenlemelere göre tasfiye edin.

İçerik maddelerine yönelik uyarılar (REACH)

İçerik maddelerine yönelik güncel bilgiler için bkz.: www.kaercher.de/REACH

Aksesuarlar ve yedek parçalar

Sadece orijinal aksesuarlar ve orijinal yedek parçalar kullanın. Bu parçalar cihazın güvenli ve arızasız çalışmasını sağlar.

Aksesuar ve yedek parçalara ilişkin bilgiler için adres: www.kaercher.com.

Teslimat kapsamı

Cihazınızın teslimat kapsamı ambalajı üzerinde gösterilmiştir. Ambalaj açıldığında içindeki parçalar eksiklik olup olmadığını kontrol edin. Aksesuarların eksik olması durumunda ya da nakliye hasarlarında yetkili satıcınızı bilgilendirin.

Cihaz açıklaması

Şekil A

- 1 Şarj kontakları
- 2 Düşme sensörü (3 adet)
- 3 Döner tekerlek
- 4 Silme bezi
- 5 AÇMA/KAPAMA tuşu
- 6 "Şarj istasyonuna geri yönlendir" tuşu
- 7 Çarpışma sensörü

- ⑧ Şebeke bağlantısı
- ⑨ Şarj istasyonu
- ⑩ Filtre
- ⑪ Su depolu 2'si 1 arada toz haznesi
- ⑫ Süpürge kapağı
- ⑬ Süpürge
- ⑭ Yan süpürge

Çalışma şekli tanımı

Cihaz bir şarj istasyonu ve pille çalışan bir temizlik robotundan oluşur.

Mobil temizlik robotu enerjisini dahili şarj edilebilir pilden alır. Temizlik robotu, tek bir pil şarjıyla 130 dakikaya kadar temizlik yapabilir. Pilin şarjı azaldığında yeniden şarj olmak üzere otomatik olarak şarj istasyonuna döner. Temizlik robotu sistematik olarak hareket eder. Zikzak tarama yapmasını sağlayan jiroskopa hareket eder. Temizlik robotunun düz tasarımı yatak, kanepeler, dolap gibi mobilyaların altını temizlemesine olanak sağlar. Temizlik robotu, merdivenleri ve basamakları algılayan ve düşmeleri önleyen düşme sensörlerinin yanı sıra engelleri algılayan ve bunlardan kaçınan çarpışma sensörlerine sahiptir.

Temizlik robotunun pili şarj istasyonunda şarj edilir. Temizlik robotu temizlik işine şarj istasyonundan başlar, sa pil şarjı yetersiz olduğunda şarj istasyonuna geri döner.

Şarj işlemi biter bitmez temizlik robotu otomatik olarak şarj istasyonundan ayrılır ve temizliğe devam eder. Ayrıca temizlik robotu temizliği bitirdiğinde şarj istasyonuna geri döner.

Durum göstergeleri











LED gösterge	Durum
Mavi yanar	Otonom sürüş
Yavaş mavi yanıp sönme	Otonom sürüş duraklatıldı
Hızlı mavi yanıp sönme	WLAN bağlantı modu
Yavaş yeşil yanıp sönme	Temizlik robotu şarj oluyor
Yeşil yanıyor	Temizlik robotu tamamen şarj oldu veya başarıyla bağlandı
Yavaş kırmızı yanıp sönme	Başlamak için akü çok boş
Hızlı kırmızı yanıp sönme	Hata durumu

Fonksiyonlar Uzaktan kumanda

Şekil V

- (1) "Şarj istasyonuna geri yönlendir" tuşu
- (2) İleri git
- (3) Sağa dön
- (4) Makine 180° sağa döner
- (5) Kenar temizliği
- (6) Su miktarı ayarı
- (7) Vakum gücü ayarı
- (8) Spot temizleme
- (9) Başlat/Duraklat

- (10)Sola dön
- (11)Sessiz temizlik

Tuş	Talimat
	Bekleme/şarj modu: Sessiz modda tüm odaları temizlemeye başlamak için bir kez basın. Görevi duraklatmak için tekrar basın.
	Bekleme/temizleme modunda: Makineyi yeniden şarj etmek üzere başlatmak için bir kez basın. Yeniden şarj modunda: Duraklatmak için bir kez basın. Şarj modunda: Arıza
	Şarj modunda: Bir kez bastığınızda, makine şarj istasyonundan tamamen çıkacak ve 180° sağa dönecektir. Şarj dışı mod: Manuel kontrol moduna geçmek için basın, makine ileri doğru hareket eder. Serbest bıraktığınızda makine durur.
	Şarj modunda: Bir kez bastığınızda, makine şarj istasyonundan tamamen çıkacak ve 180° sağa dönecektir. Şarj dışı mod: Manuel kontrol moduna geçmek için bir kez bastığınızda makine 180° sağa döner.
	Şarj modunda: Bir kez bastığınızda, makine şarj istasyonundan tamamen çıkacak ve 180° sağa dönecektir. Şarj dışı mod: Manuel kontrol moduna geçmek için basın, makine sağa döner. Serbest bıraktığınızda makine durur.
	Şarj modunda: Bir kez bastığınızda, makine şarj istasyonundan tamamen çıkacak ve 180° sağa dönecektir. Şarj dışı mod: Manuel kontrol moduna geçmek için basın, makine sola döner. Serbest bıraktığınızda makine durur.
	Bekleme/şarj modunda: Tüm odaların temizliğini başlatmak için bir kez basın. Görevi duraklatmak için tekrar basın. Çalışma modunda: Görevi duraklatmak için bir kez basın.
	Bekleme/şarj modu: 0,6 m yarıçaplı bir alanın spiral temizliğini başlatmak için bir kez basın. Görevi durdurmak için tekrar basın.
	Bekleme/şarj modu: Duvar boyunca temizliği başlatmak için bir kez basın. Görevi durdurmak için tekrar basın.
	Her basışta vakum gücü bir seviye artar ve en yüksek seviyeye ulaştıktan sonra en alt seviyeye atlar.

Tuş	Talimat
	Her basışta su miktarı bir seviye artar ve en yüksek seviyeye ulaşıktan sonra en alt seviyeye atlar.

Not

- Uzaktan kumandada AAA pil kullanılır.
- Şarj edilemeyen piller yeniden şarj edilmemelidir.
- Farklı türdeki piller veya yeni ve kullanılmış piller karıştırılmamalıdır.
- Piller doğru polariteye göre yerleştirilmelidir.
- Bitmiş piller cihazdan çıkarılmalı ve güvenli bir şekilde imha edilmelidir.
- Cihaz uzun süre kullanılmadan saklanacaksa piller çıkarılmalıdır.
- Besleme terminallerine kısa devre yapılmamalıdır.
- Uzaktan kumandanın arkasındaki pil yuvası kapağını açın ve AAA pili çıkarın/takın.

Uyku modu

Temizlik robotu, 5 dakika hareketsiz kaldıktan sonra otomatik olarak uyku moduna geçer. Robotu uyandırmak için herhangi bir tuşa basın.

- Temizlik robotu, şarj istasyonunda dururken uyku moduna geçmiyor.
- Temizlik robotu, 6 saatten fazla uyku modundaydı otomatik olarak kapanacaktır

Hata modu

Temizlik robotu çalışma sırasında bir hatayla karşılaşırsa gösterge kırmızı renkte yanıp söner ve bir sinyal sesi duyulur.

Çözüm için bkz. Bölüm.

Eğer 5 dakika içerisinde herhangi bir işlem yapılmazsa temizlik robotu otomatik olarak uyku moduna geçecektir.

İlk çalıştırma

Yan süpürgelerin takılması

1. Temizlik robotunu ters çevirin.
2. Yan süpürgeyi takın.

Şekil B

Şarj cihazı

⚠ UYARI

- Cihazı yalnızca birlikte verilen SAW12G-200-0600G orijinal şarj cihazını kullanarak veya KÄRCHER tarafından onaylanan bir şarj cihazıyla şarj edin.

Aşağıdaki adaptörü kullanın:

- Cihaz türü: RCV 2
- Şebeke bağlantısı:



Bağlantı İstasyonu 9.773-091.0

Şarj istasyonunun kurulması

⚠ UYARI

RCV 2 temizlik robotu yalnızca 9.773-091.0 şarj istasyonunun şarj cihazı ve SAW12G-200-0600G şarj cihazıyla şarj edilebilir.

- Temizlik robotunun şarj istasyonuna kolayca ulaşabilmesi için konumu seçin.

- Şarj istasyonunun solunda ve sağında en az 0,5 m, önünde ise en az 1,5 m mesafe olduğundan emin olun.
 - Bulunduğu yerde doğrudan güneş ışığına maruz kalmamalıdır.
1. Şarj istasyonunu kurun.
Şekil C
 2. Cihazın şebeke kablosu fişini şarj istasyonunun yan tarafındaki kablo tutucuya takın.
Şekil D
 3. Şebeke fişini takın.

Temizlik robotunu şarj istasyonuna bağlayın

Şekil E

1. Temizlik robotunu şarj istasyonunun önünde yere koyun.
2. Açma/Kapama şalterini 3 saniye basılı tutun. Temizlik robotu açılır.
3. Gösterge yanar yanmaz temizlik robotunu manuel olarak şarj istasyonuna yerleştirin ve şarj kontaklarının iyi temas ettiğinden emin olun. İlk çalıştırmadan sonra temizlik robotu otomatik olarak şarj istasyonuna gider.

Temizlik robotlarını WLAN ve Uygulama ile bağlama

Temizlik robotu, doğrudan cihazdaki tuşlar, Uzaktan kumanda veya WLAN özellikli bir mobil cihaz kullanılarak bir Uygulama aracılığıyla. Mevcut tüm işlevleri kullanabilmek için temizlik robotunun Kärcher Home Robots Uygulaması aracılığıyla kontrol edilmesini öneririz. Uygulamayı indirmeden önce aşağıdakilere sahip olduğunuzdan emin olun:

- İnternet bağlantısı olan bir mobil cihaz.
- 2,4 GHz WLAN'ı etkin bir yönlendirici.
- Yeterli kapsama alanının garanti edilmiş olması.

Not

Cep telefonunun Bluetooth'u açıkken robota bağlanmak daha uygun olacaktır.

Kärcher Home Robots Uygulamasını Apple App Store® veya Google Play™ mağazasından indirin.



- Google Play™ ve Android™ Google Inc.'in ticari markaları veya tescilli ticari markalarıdır.
- Apple® ve App store® Apple Inc.'in ticari markaları veya tescilli ticari markalarıdır.

Kärcher Home Robots Uygulaması, diğerlerinin yanı sıra aşağıdaki ana işlevleri sunar:

- Zaman programlarının ayarlanması
- Arızalar/hatalar ve temizliğin ilerlemesi hakkında notlar
- Temizleme tercihlerinin ayarlanması (emiş modları)
- "Rahatsız etmeyin" modunun etkinleştirilmesi/devre dışı bırakılması

- Ayrıntılı sorun giderme içeren SSS
 - KÄRCHER Servis Merkezlerinin iletişim bilgileri
- Temizlik robotunu Kärcher Home Robots Uygulaması ve WLAN'a bağlama:**
1. KÄRCHER Home&Garden Uygulamasını Apple App Store'dan veya Google Play Store'dan indirin.
 2. Kärcher Home Robots Uygulamasını açın.
 3. Bir hesap oluşturun (zaten kayıtlı değilseniz).
 4. İstedığınızı temizlik robotunu ekleyin.
 5. Uygulamadaki adım adım talimatları izleyin.

İşletime alma

Su depolu 2'si 1 arada toz haznesinin takılması

Su depolu 2'si 1 arada toz haznesi, kalite kontrolü nedeniyle az miktarda artık su içerebilir. Bu normaldir. Hem kuru hem de ıslak temizlik yapmak istediğinizde su depolu 2'si 1 arada toz haznesini kullanın. Kuru temizleme için silme bezini ve silme bezi tutucusunu çıkarın, bkz. bölüm .

Şekil F

1. Su depolu 2'si 1 arada toz haznesini ses gelecek şekilde yerine oturuncaya kadar yerine itin.

Su depolu 2'si 1 arada toz haznesinin çıkarılması

1. Sıkıştırma parçasına basın.
2. Su depolu 2'si 1 arada toz haznesini çıkarın.

Şekil G

Silme bezi ile silme bezi tutucusunun takılması

1. Silme bezini, silme bezi tutucusuna takın.
 - a Silme bezini silme bezi tutucusuna bastırın.
 - b Cırt cırt şeride bastırın.
2. Silme bezi tutucusunu takın.

Şekil I

Silme bezi ile silme bezi tutucusunun çıkarılması

1. Herhangi bir tuşa basın. Temizlik robotu durur.
2. Silme bezi tutucusunu çıkarın.

Şekil J

WLAN bağlantısının sıfırlanması

Yeni bir router'a geçerseniz veya WLAN şifrenizi değiştirirseniz, robot temizleyicinin WLAN bağlantısını sıfırlamanız gerekecektir.

Not

- Yalnızca 2,4 GHz WLAN ağları desteklenir.*
1. Temizlik robotunu çalıştırın, bkz. Bölüm.
 2. Açma/kapama tuşuna ve "Şarj istasyonuna dön" tuşuna aynı anda 7 saniye boyunca bir ses şunu söyleyene kadar basın: "WLAN bağlantısını sıfırlama ve ağ yapılandırma moduna giriş".
 3. Temizlik robotunu şarj istasyonuna bağlayın, bkz. Bölüm.

Fabrika ayarlarını geri yükleme

1. Bir bip sesi duyana kadar "Şarj istasyonuna dön" tuşunu 5 saniye basılı tutun.
2. Bir bip sesi duyana kadar "Şarj istasyonuna dön" tuşunu tekrar 5 saniye basılı tutun. Fabrika ayarları geri yüklenmiştir.

Çalıştırma

DIKKAT

Nem nedeniyle hasar oluşması

Şarj etmeden önce ve kullanılmadığında silme bezini silme bezi tutucusuyla birlikte çıkarın, bkz. bölüm Silme bezi ile silme bezi tutucusunun çıkarılması.

Temizlik robotunun çalıştırılması

Not

Şarj durumunun çok düşük olması nedeniyle açılması yorsa temizlik robotunu doğrudan şarj istasyonunun üzerine yerleştirin, bkz. bölüm .

1. Temizlik robotu şarj istasyonunda değil de bekleme modundayken Açma/Kapama tuşunu basılı tutun. Temizlik robotu çalışmaya başladığında kontrol ışığı yanıp söner ve ardından sürekli yanar. Temizlik robotu, başlatma işlemi tamamlandığında sesli bir sinyal verir.
2. Temizlik robotunu doğrudan şarj istasyonunun üzerine yerleştirin.
3. Açma/kapama tuşuna basın. Çalışma sırasında temizlik robotu temizlemeye başlar.

Temizleme modlarını ayarlama

Temizleme modları yalnızca uygulama kullanılarak düzenlenebilir. Uygulamanın indirilmesi bölümünde açıklanmıştır.

Aşağıdaki temizleme modları mevcuttur:

- Kuru temizleme
- Kombine temizleme
- Yıkayarak temizleme

Temizleme modlarında emiş gücü ve su miktarı ayarlanabilmektedir.

Emiş gücü:

- Sessiz
- Standart
- Orta
- Turbo

Su miktarı:

- Düşük
- Orta
- Yüksek

Temizlik robotunun kapatılması

Not

Temizlik robotu şarj istasyonundayken kapatılamaz.

Not

Uzun süreli çalışma kesintilerinden önce temizlik robotunu tamamen şarj edin.

DIKKAT

Nem nedeniyle hasar oluşması

Silme bezini ve silme bezi tutucusunu çıkarın, bkz. Silme bezi ile silme bezi tutucusunun çıkarılması.

1. Temizlik robotu şarj istasyonunda değil de bekleme modundayken Açma/Kapama tuşunu basılı tutun. Temizlik robotu kapanır.

Temizlemeyi duraklatma

1. Temizlik sırasında herhangi bir düğmeye basın. Temizlik robotu durur.
2. Açma/Kapama tuşuna basın. Temizlemeye devam edilir.
3. "Şarj istasyonuna dön" tuşuna basın. Temizleme iptal edilir ve temizlik robotu şarj istasyonuna geri döner.

Temizlik robotunu manuel olarak şarja

gönderin

1. Temizlik robotu hareket ediyorsa herhangi bir tuşa basın.
Temizlik robotu durur.
2. "Şarj istasyonuna dön" tuşuna basın.
Temizlik robotu, şarj olmak için şarj istasyonuna gider.

Robot temizleyici, bir temizlik görevini tamamladığı anda veya bir temizlik işlemi sırasında enerjisi yetmezse şarj olmak için otomatik olarak şarj istasyonuna geri döner.

Kuru silme

1. Gerekirse toz haznesini boşaltın, bkz. bölüm.
2. Kuru silme bezini silme bezi tutucuya yerleştirin, bkz. bölüm.
3. Açma/Kapama tuşuna basın.
Temizlik robotu temizlemeye başlar.

Islak mendil

Not

Su deposunu boşalttıktan sonra hortumlarda damlalar kalabilir. Temizlik robotu boş bir su deposu ile çalıştırılır bu damlalar tahliye edilebilir.

DIKKAT

Korozyon ve kimyasal içerikli malzemelerden dolayı 2'si 1 arada toz haznesinin hasar görmesi 2'si 1 arada toz haznesine temizleme maddesi, dezenfektan veya diğer temizlik ürünlerini koymayın. 2'si 1 arada toz haznesine sıcak su dökmeyin. 2'si 1 arada toz haznesini suya batırmayın.

1. Herhangi bir tuşa basın.
Temizlik robotu durur.
2. Su deposu 2'si 1 arada toz haznesini çıkarın.
3. Suyu tekrar doldurun.
Şekil K
 - a Lastik tırnağı yukarı çekin.
 - b Suyu doldurun.
 - c Lastik tırnağı aşağı doğru bastırın.
4. Su deposu 2'si 1 arada toz haznesini takın.
5. Silme bezini akan suyun altında ıslatın ve fazla suyu gidermek için sıkın.
6. Silme bezini takın, bkz. bölüm.
7. Açma/kapama tuşuna basın.
Temizlik robotu temizlemeye başlar.

Tekrar su doldurma

1. Herhangi bir tuşa basın.
Temizlik robotu durur.
2. Su deposu 2'si 1 arada toz haznesini çıkarın.
Şekil G
3. Suyu tekrar doldurun.
Şekil K
 - a Lastik tırnağı yukarı çekin.
 - b Suyu doldurun.
 - c Lastik tırnağı aşağı doğru bastırın.
4. Su deposu 2'si 1 arada toz haznesini takın.
Şekil F
5. Açma/kapama tuşuna basın.
Temizlik devam eder.

Su deposu 2'si 1 arada toz haznesinin boşaltılması

1. Herhangi bir tuşa basın.
Temizlik robotu durur.
2. Su deposu 2'si 1 arada toz haznesini çıkarın.
3. Su deposu 2'si 1 arada toz haznesini boşaltın.
Şekil M
 - a Filtre kapağını açın.

- b Su deposu 2'si 1 arada toz haznesini boşaltın.
 - c Filtre kapağını kapatın.
4. Su deposu 2'si 1 arada toz haznesini takın.
 5. Açma/kapama tuşuna basın.
Temizlik devam eder.

Silme bezinin temizlenmesi

Silme bezi, temizleme süreci devam ederken temizlenebilir.

1. Herhangi bir tuşa basın.
Temizlik robotu durur.
2. Silme bezi tutucusunu çıkarın.
Şekil J
3. Silme bezini temizleyin.
4. Silme bezini takın, bkz. bölüm *Silme bezi ile silme bezi tutucusunun takılması.*
5. Açma/kapama tuşuna basın.
Temizlik devam eder.

Taşıma

Cihaz mümkünse sadece orijinal ambalajı içerisinde taşınmalı veya geri gönderilmelidir. Orijinal ambalaj mevcut değilse lütfen servis birimimize başvurun.

Taşımaya ilişkin güvenlik bilgileri

Lityum iyon akü tehlikeli mallar kanununun gerekliliklerine tabidir.
Hasarsız ve çalışın bir akü, kullanıcı tarafından kamuya açık trafik alanında herhangi bir kısıtlama olmaksızın taşınabilir.
Üçüncü taraflarca (nakliye şirketleri) gönderimde, ambalajlama ve etiketleme için özel şartlara uyun.
Yerel yönetmelikleri dikkate alın.

Depolama

DIKKAT

Yanlış saklama nedeniyle temizlik robotunun hasar görmesi

Temizlik robotunun üzerine herhangi bir nesne koymayın.

Temizlik robotunu tamamen şarj edilmiş şekilde ve kapalı olarak serin ve kuru bir yerde saklayın.

Not

Akünün aşırı deşarj olmasını önlemek için temizlik robotunu en geç 5 ay sonra tekrar tam olarak şarj edin.

1. Temizlik robotunu temizleyin, bkz. bölüm .
2. Temizlik robotunu tamamen şarj edin, bkz. bölüm *Temizlik robotunu manuel olarak şarja gönderin.*
3. Şarj cihazını şebeke prizinden ve istasyondan çıkarın.
4. Temizlik robotunu kapatın, bkz. bölüm *Temizlik robotunun kapatılması.*
5. Temizlik robotunu serin ve kuru bir yerde saklayın.

Bakım ve koruma

Temizlik

Temizlemeden ve bakım yapmadan önce cihazı kapatın ve güç adaptörünün fişini çekin. Diğer tüm servis işlemleri yetkili bir servis temsilcisi tarafından yapılmalıdır. Optimum performans için Robotu düzenli olarak temizlemek ve bakımını yapmak üzere aşağıdaki talimatları izleyin. Temizleme ve değiştirme sıklığı Robot kullanım alışkanlıklarınıza bağlı olacaktır.

2'si 1 arada toz haznesinin ve filtrenin temizlenmesi

DIKKAT

2'si 1 arada toz haznesini yeniden takarken, yerine oturma sesinin geldiğinden emin olun.

- 2'si 1 arada toz haznesini çıkarmak için herhangi bir tuşa basın.
Temizlik robotu durur.
- 2'si 1 arada toz haznesinin kapağını açın.
- Su depolu 2'si 1 arada toz haznesini boşaltın ve kalıntıları temizlemek için çalkalayın, bkz. bölüm *Su depolu 2'si 1 arada toz haznesinin boşaltılması*
Şekil M
- Filtreyi çıkarın, filtreyi temizlemek için 2'si 1 arada toz haznesinden temizleme aletini çıkarın.
Şekil O
- 2'si 1 arada toz haznesini Robota yeniden takın, bkz. bölüm *Su depolu 2'si 1 arada toz haznesinin takılması*

Döner süpürgeğin temizlenmesi

- Ana üniteyi ters çevirin, gösterildiği gibi süpürge korumasının kilidini açmak için serbest bırakma tırnaklarını iki elinizle itin.
Şekil P
- Döner süpürgeyi çıkarın. Döner süpürgeye dolanan saçları ve kalıntıları bir makas veya temizleme aletiyle temizleyin.
Şekil Q
- Yuvadaki tozu da fırçalamak için bir temizleme aleti kullanın.
- Önce sabit çıkıntılı ucu yerleştirerek döner süpürgeyi yeniden takın.
Şekil R

Yan süpürgeğin temizlenmesi

Saç gibi yabancı maddeler yan süpürgeye kolayca dolabilir, bu nedenle süpürgeyi düzenli olarak temizlemek en iyi yöntemdir.

- Yan süpürgeyi çıkarın.
Şekil S
- Ana ünite ile yan süpürge arasında sarılan saçları veya maddeleri dikkatlice açın ve çıkarın.
- Yan süpürgeyi suyla temizleyin.
Şekil T

Sensörlerin ve şarj pimlerinin temizlenmesi

En iyi performansı korumak için sensörleri ve şarj pimlerini düzenli olarak temizleyin.

Şekil U

- Yumuşak bir bez veya temizleme fırçası kullanarak sensörlerin ve şarj kontak pimlerinin tozunu alın.

Düşme sensörlerinin temizlenmesi

Düşme sensörlerini ayda bir temizleyin.

Şekil U

- Düşme sensörlerini yumuşak bir bezle silin.

Arıza durumunda yardım

Arızaların sebepleri çoğu zaman aşağıdaki genel bakış yardımıyla kendiniz giderebileceğiniz kadar basittir. Ka-

Değiştirme

Filtrenin değiştirilmesi

Filtreyi 3 ila 6 ay sonra değiştirmenizi öneririz.

- Herhangi bir tuşa basın.
Temizlik robotu durur.
- Su depolu 2'si 1 arada toz haznesini çıkarın, bölüm *Su depolu 2'si 1 arada toz haznesinin çıkarılması*.
- Filtreyi çıkarın.
Şekil L
 - Filtre kapağını açın.
 - Filtre kapağını çıkarın.
 - Filtreyi çıkarın.
- Yeni filtreyi takın.
Şekil N
 - Filtreyi yerine oturtun.
 - Filtre kapağını yerine oturtun.
 - Filtre kapağını kapatın.
- Su depolu 2'si 1 arada toz haznesini takın, bkz. bölüm *Su depolu 2'si 1 arada toz haznesinin takılması*.
- Açma/kapama tuşuna basın.
Temizlik devam eder.

Fırçanın değiştirilmesi

Fırçaların her 6 ila 12 arasında değiştirilmesini öneririz.

- Fırçayı sökün.
Şekil P
 - Mandalları sıkın.
 - Fırça kapağını çıkarın.
 - Fırçayı çıkarın.
 - Fırça yatağını çıkarın.
- Yeni fırçayı takın.
Şekil R
 - Fırça yatağını takın.
 - Fırçayı yerleştirin.
 - Fırça kapağını oturtun ve duyulur şekilde yerine geçinceye kadar aşağı bastırın.

Yan süpürgeğin değiştirilmesi

Yan süpürgeyi 3 ila 6 ay sonra değiştirmenizi öneririz.

- Temizlik robotunu ters çevirin.
- Yan süpürgeyi çıkarın.
Şekil S
- Yeni yan süpürgeyi takın.
Şekil T

Akünün değiştirilmesi

Temizlik robotu kısa bir temizlik seansından sonra sürekli olarak şarj etmek için istasyona gidiyorsa akü hizmet ömrünün sonuna gelmiştir.

- Temizlik robotunun kapatılması, bkz. Bölüm *Temizlik robotunun kapatılması*.
- Temizlik robotunu müşteri hizmetlerine gönderin. Lityum iyon akülerinin gönderilmesi ile ilgili yönetmelikleri dikkate alın, bkz. Bölüm *Taşıma*.

Hata	Nedeni	Hatanın giderilmesi
Akü şarj olmuyor	Şarj kontakları kirlenmiştir.	1. Hem şarj istasyonundaki hem de temizlik robotundaki şarj kontaklarını kuru bir bezle silin.
	Ortam sıcaklığı 0 °C'nin altında veya 35°C'nin üzerinde.	1. Temizlik robotunu 0°C'nin üzerindeki ve 35°C'nin altındaki sıcaklıklarda kullanın.

Hata	Nedeni	Hatanın giderilmesi
Temizlik robotu şarj istasyonuna geri dönmüyor	Şarj bitmiş	1. Temizlik robotunu manuel olarak şarj istasyonuna yerleştirin ve tamamen şarj olmasını sağlayın.
	Temizlik robotu şarj istasyonundan çok uzakta.	1. Temizlik robotunu şarj istasyonuna yaklaştırın. 2. Temizlik robotunu manuel olarak şarj istasyonuna yerleştirin.
	Şarj istasyonunun çevresinde yeterli alan yok.	1. Şarj istasyonunun çevresinde yeterli alan olduğundan emin olun, bkz. bölüm <i>Şarj istasyonunun kurulması</i> .
	Şarj istasyonunun etrafında çok fazla engel var.	1. Şarj istasyonunu daha açık bir alana yerleştirin, bkz. bölüm <i>Şarj istasyonunun kurulması</i> .
Temizlik robotu alışılmadık sesler çıkarıyor	Fırçaya, yan fırçaya veya tekerleğe bir yabancı cisim takılmış olabilir.	1. Temizleme robotunu kapatın. 2. Yabancı cismi uzaklaştırın.
Temizlik robotu temizlemeye devam etmiyor	Temizlik robotu "Rahatsız etmeyin" modunda.	1. Temizlik robotunun "Rahatsız etmeyin" modunda olmadığından emin olun.
	Temizlik robotu manuel olarak şarj ediliyor veya şarj istasyonuna konuldu.	1. Temizlik robotu tam olarak şarj edilinceye kadar bekleyin.
Temizlik robotu çalışmıyor	Ortam sıcaklığı 0 °C'nin altında veya 35 °C'nin üzerinde.	1. Temizlik robotunu 0 °C'nin üzerinde ve 35 °C'nin altındaki sıcaklıklarda kullanın.
	Şarj durumu çok düşük.	1. Temizlik robotunu şarj edin.
	Çarpışma sensörü kirli veya sanal duvara çok yakın.	1. Çarpışma sensörüne dikkatlice dokunarak yabancı nesnelere çıkarın. 2. Temizlik robotunu başka bir yere taşıyın ve başlatın.
	Düşme sensörleri kirli.	1. Düşme sensörlerini kuru bir bezle silin.
	Su deposu 2'si 1 arada toz haznesi veya toz haznesi takılmamış ya da yanlış takılmış.	1. Su deposu 2'si 1 arada toz haznesinin veya toz haznesinin takıldığından ve yerine doğru şekilde mandallandığından emin olun, bkz. bölüm <i>Su deposu 2'si 1 arada toz haznesinin takılması</i> .
	Filtre takılmamış veya yanlış takılmış.	1. Filtrenin doğru takıldığından emin olun.
	Filtreler kirli.	1. Filtreleri temizleyin, bkz. bölüm . 2. Hata devam ederse filtreyi değiştirin, bkz. bölüm .
	Silme bezi veya silme bezi tutucusu takılmamış veya yanlış takılmış.	1. Silme bezi tutucusunun ve silme bezinin doğru şekilde takıldığından emin olun, bkz. bölüm <i>Silme bezi ile silme bezi tutucusunun takılması</i> .
	Temizlik robotu sıkışmış veya takılmış.	1. Engelleri kaldırın.
	Temizlik robotunun veya tekerleklerinden birinin zeminle teması yok.	1. Temizlik robotunu düz bir yüzeye yerleştirin.
Temizlik robotu verimli temizlik yapmıyor veya arkasında toz bırakıyor	Su deposu 2'si 1 arada toz haznesi veya toz haznesi dolu.	1. Su deposu 2'si 1 arada toz haznesini veya toz haznesini boşaltın, bkz. Bölüm <i>Su deposu 2'si 1 arada toz haznesinin boşaltılması</i> veya
	Filtre tıkanmıştır.	1. Filtreyi temizleyin, bkz. Bölüm
	Fırçaya yabancı cisim takılmıştır	1. Fırçanın temizlenmesi, bkz. Bölüm <i>Döner süpürgeğin temizlenmesi</i> . 2. Yan fırçanın temizlenmesi, bkz. Bölüm <i>Yan süpürgeğin temizlenmesi</i> .

Hata	Nedeni	Hatanın giderilmesi
Temizlik robotu WLAN'a bağlanamıyor/Temizlik robotu çevrimdışı oluyor	Cep telefonunun Bluetooth'u açılmıyor.	1. Cep telefonunun Bluetooth'unun açık olduğundan emin olun.
	Temizlik robotu ağa bağlı değil veya WLAN sinyali menziline değil.	1. Temizlik robotunun ağa bağlı ve WLAN sinyali menziline olduğundan emin olun. 2. WLAN şifresinin doğru olduğundan emin olun. 3. WLAN'ı sıfırlayın ve tekrar bağlanın (5 GHz WLAN ağları desteklenmez).
	WLAN sinyali çok zayıf.	1. Temizlik robotunun WLAN sinyali menziline olduğundan emin olun.

Bertaraf etme



UYARI

Bu cihazda lityum iyon aküler vardır. Lityum iyon akülerin çıkarılması ve usulüne uygun şekilde bertaraf edilmesi ulusal ve federal yönetmeliklerin hükümlerine uygun şekilde gerçekleştirilmelidir.



Garanti

Her ülkede yetkili distribütörümüz tarafından verilmiş garanti şartları geçerlidir. Garanti süresi içerisinde cihazınızda oluşabilecek hasarları, üretim veya malzeme hatasından kaynaklanıyorsa ücretsiz olarak gideriyoruz. Garanti durumunda satış fişi ile satıcınıza veya size en yakın yetkili servise başvurun. (Adres için Bkz. Arka sayfa)

Teknik bilgiler

Elektrik bağlantısı

Nominal güç	W	35
Akünün nominal voltajı	V	14,4
Akü paketi tipi		Li-ION
Şarj aleti nominal voltajı	V	100-240
Şarj cihazı anma akımı	A	0,6
Akü kapasitesi	mAh	2500
Nominal akü kapasitesi	mAh	2600
Sessiz modda pil tamamen şarj edildiğinde çalışma saati	min	130

Kablosuz bağlantılar	IEEE 802.11b/g/n 2,4 GHz
Frekans	MHz 2412-2484
Maks. sinyal gücü, WLAN	dBm <20,5

Su depolu 2'si 1 arada toz haznesi kapasiteleri

Kuru kir	ml	420
Sıvı	ml	250

Temizlik robotu boyutlar ve ağırlıklar

Ağırlık	kg	3,1
Uzunluk x genişlik x yükseklik	mm	325 x 325 x 80

Şarj istasyonu boyutlar ve ağırlıklar

Ağırlık	kg	0,5
---------	----	-----

Uzunluk x genişlik x yükseklik	mm	146 x 66 x 101
--------------------------------	----	----------------

Teknik değişiklik hakkı saklıdır.

AB Uygunluk Beyanı

Cihaz	Model	Frekans bandı, MHz	Güç, maks. EIRP, mW
RCV 2	WLAN	2412-2484	158,5

Alfred Kärcher SE & Co. KG şirketi işbu belge ile, Robo Cleaner telsiz cihazı tipinin 2014/53/AB direktifine uygun olduğunu beyan eder. AB uygunluk beyanının tam metni şu adreste bulunabilir: www.kaercher.com/RCV2.

Содержание

Общие указания	125
Указания по технике безопасности	126
Использование по назначению	127
Защита окружающей среды.....	127
Принадлежности и запасные части	128
Комплект поставки	128
Описание прибора.....	128
Принцип работы	128
Первый ввод в эксплуатацию	129
Ввод в эксплуатацию.....	130
Эксплуатация	131
Транспортировка	132
Хранение	132
Уход и техническое обслуживание	132
Помощь при неисправностях	133
Утилизация	135
Гарантия	135
Технические характеристики	135
Декларация о соответствии стандартам ЕС ...	135

Общие указания



Перед первым применением устройства ознакомиться с данной оригинальной инструкцией по

эксплуатации и прилагаемыми указаниями по технике безопасности. Действовать в соответствии с ними.

Следует сохранить оригинальное руководство по эксплуатации для дальнейшего использования или для следующего владельца.

QR-код® для доступа к онлайн-руководству по эксплуатации см. на:



Товарный знак

QR-код® является зарегистрированной торговой маркой компании DENSO WAVE INCORPORATED.

Указания по технике безопасности

Степень опасности

⚠ ОПАСНОСТЬ

● Указание относительно непосредственно грозящей опасности, которая приводит к тяжелым травмам или к смерти.

⚠ ПРЕДУПРЕЖДЕНИЕ

● Указание относительно возможной потенциально опасной ситуации, которая может привести к тяжелым травмам или к смерти.

⚠ ОСТОРОЖНО

● Указание на потенциально опасную ситуацию, которая может привести к получению легких травм.

ВНИМАНИЕ

● Указание относительно возможной потенциально опасной ситуации, которая может повлечь за собой материальный ущерб.

Указания по технике безопасности для робота-пылесоса

Помимо примечаний в инструкциях по эксплуатации необходимо соблюдать общие правила техники безопасности и указания по предотвращению несчастных случаев, предусмотренные действующими законами.

⚠ ОПАСНОСТЬ • Опасность удушья.

Упаковочную пленку хранить в недоступном для детей месте. ● Эксплуатация во взрывоопасных зонах запрещена. ● Не эксплуатируйте устройство в помещениях, в которых воздух содержит горючие газы от бензина, мазута, разбавителя красок, растворителя, парафина или спирта (опасность взрыва). ● Не эксплуатируйте устройство без присмотра в помещениях, в которых есть горящее пламя или тлеющие угли в открытом камине. ● Не эксплуатируйте

устройство без присмотра в помещениях, в которых есть горящие свечи.

⚠ ПРЕДУПРЕЖДЕНИЕ • Лица с ограниченными физическими, сенсорными или умственными способностями, а также лица, не обладающие необходимым опытом и знаниями, могут использовать устройство только в том случае, если они находятся под надлежащим присмотром или прошли инструктаж компетентного лица относительно безопасного использования оборудования и осознают возможные риски. ● Дети могут пользоваться прибором при условии, что они находятся под присмотром или же лицо, ответственное за их безопасность, разъяснило им правила пользования, и они понимают связанные с этим опасности. ● Следить за тем, чтобы дети не играли с устройством. ● Детям разрешено проводить очистку и обслуживание устройства только под присмотром. ● Устройство имеет электрические компоненты, поэтому его нельзя мыть под проточной водой. ● Перед выполнением любых работ по уходу и техническому обслуживанию выключить устройство и извлечь штепсельную вилку из розетки. ● Не открывать аккумуляторный блок. Ремонт должен выполняться только специалистом. ● Робот для влажной уборки пола RCV 2 можно заряжать только на зарядном устройстве зарядной станции с номером серийным номером 9.773-091.0.

⚠ ОСТОРОЖНО • Работы по ремонту и с электрическими компонентами поручать только авторизованной сервисной службе. ● Выключать устройство перед каждой очисткой/техническим обслуживанием и вытаскивать штепсельную вилку. ● Существует опасность травмирования при захватывании свободной одежды, волос и украшений подвижными частями устройства. Держите одежду и украшения подальше от подвижных частей машины. Завязывайте длинные волосы назад. ● Опасность травмирования. Во время эксплуатации никогда не прикасайтесь пальцами или инструментами к вращающемуся щеточному валу устройства. ● Помните об опасности споткнуться о перемещаемый уборочный робот. ● Опасность несчастного случая и травмирования. При транспортировке и хранении учитывать вес устройства, см. главу Технические характеристики в инструкции по эксплуатации. ● Предохранительные устройства предназначены для вашей защиты. Запрещено изменять предохранительные устройства или пренебрегать ими.

ВНИМАНИЕ • Не использовать для очистки абразивные средства, средства для чистки стекла или универсальные чистящие средства. ● Не разрешается эксплуатация устройства при температуре ниже 0 °C. ● Использовать устройство только в помещениях. ● Не эксплуатируйте устройство в помещениях, защищенных системой сигнализации или датчиком движения. ● Защищать устройство от неблагоприятных погодных условий, влаги и жары. ● Устройство допускается эксплуатировать при температуре от -0 °C до +35 °C. ● Повеждение устройства. Не становитесь на устройство, не сажайте на него детей или домашних животных,

не ставьте на него предметы. ● Небольшие предметы мебели или предметы, например, на столах могут упасть вследствие столкновения устройства. ● Устройство может зацепиться за свисающие электрокабели, скатерти, шнуры и т. д. и опрокинуть предметы. ● Перед использованием устройства поднимите все кабели с пола, чтобы избежать их волочения при уборке. ● Поднимите с пола все хрупкие или незакрепленные предметы (например, вазы), чтобы устройство не убило их или не повредило их. ● Не используйте устройство в зоне, которая находится выше уровня пола, например на диване. ● Оградите все места, где существует риск падения устройства. Например, лестницы или галереи без ограждений. ● Не используйте устройство на напольных покрытиях с пролитыми жидкостями или липкими веществами. ● Не используйте устройство для очистки ковров с высоким ворсом. ● Не собирать устройством острые или крупные предметы, такие как осколки, гравий или детали игрушек. ● Не распыляйте жидкости в устройстве и перед использованием убедитесь, что пылесборник сухой. ● Храните устройство в сухом и прохладном месте полностью заряженным и выключенным.

Примечание ● Черные ковры могут негативно влиять на характеристику движения.

Указания по технике безопасности для зарядной станции

⚠ ОПАСНОСТЬ ● Подключайте устройство только к источнику переменного тока. Напряжение, указанное на заводской табличке, должно соответствовать сетевому напряжению. ● Из соображений безопасности рекомендуется использовать устройство только с устройством защитного отключения (макс. 30 мА). ● Запрещено прикасаться к штепсельной вилке и розетке мокрыми руками.

⚠ ПРЕДУПРЕЖДЕНИЕ ● Подключать устройство только к элементу электроподключения, выполненному специалистом-электриком в соответствии со стандартом Международной электротехнической комиссии (МЭК) IEC 60364-1. ● Проверить соответствие сетевого напряжения с напряжением, указанным на заводской табличке зарядного устройства. ● Устройство имеет электрические компоненты, поэтому его нельзя мыть под проточной водой. ● Опасность короткого замыкания. Держите токопроводящие предметы (например, отвертки) на расстоянии от зарядных контактов. ● Опасность короткого замыкания. Выполняйте только сухую очистку зарядных контактов. ● Заряжать устройство только с помощью оригинального зарядного устройства, входящего в комплект поставки или разрешенного к использованию компанией KÄRCHER. ● Опасность взрыва. Не заряжать перезаряжаемые батареи. ● Проверять сетевой кабель на наличие поврежденный перед каждым использованием. Не использовать поврежденный сетевой кабель. В случае поврежденный заменить сетевой кабель кабелем, разрешенным к замене. Подходящий для замены

кабель можно приобрести в компании KÄRCHER или у одного из наших сервисных партнеров.

● Аккумулятор подходит только для RCV 2. ● Не заряжайте перезаряжаемые аккумуляторы.

ВНИМАНИЕ ● Используйте зарядную станцию только в помещении. ● Не размещайте зарядную станцию вблизи источников тепла, например, обогревателей. ● Храните зарядную станцию только в прохладном сухом месте внутри в помещении. ● Заряжайте уборочный робот не реже одного раза в месяц, чтобы избежать глубокой разрядки аккумулятора. ● Выключайте зарядную станцию перед всеми работами по уходу и техобслуживанию.

Предупреждающие символы

При обращении с аккумуляторами соблюдайте следующие меры предосторожности:



Не бросать / Беречь от огня.



Не бросать / Беречь от воды.

Использование по назначению

Устройство состоит из двух компонентов: зарядной станции и уборочного робота, работающего от аккумулятора.

- Устройство предназначено для автоматической очистки текстильных и твердых напольных покрытий в помещениях. Его можно использовать на всех стандартных напольных покрытиях для автономной постоянной уборки.
- Данное устройство разработано для бытового использования. Оно не предусмотрено для промышленного использования.

Защита окружающей среды



Упаковочные материалы подаются вторичной переработке. Просим не выбрасывать упаковки вместе с бытовым мусором, а сдать на повторную переработку. Отслужившие устройства содержат пригодные для вторичного использования ценные материалы, которые подлежат вторичной переработке. Аккумуляторные батареи и аккумуляторные блоки содержат вещества, которые не должны попасть в окружающую среду. Просим провести утилизацию отслуживших устройств, аккумуляторных батарей и аккумуляторных блоков через подходящие системы сбора.

Соблюдать законодательные рекомендации при обращении с литий-ионными аккумуляторами. Утилизировать использованные и неисправные аккумуляторные блоки в соответствии с действующими предписаниями.

Указания по компонентам (REACH)
Для получения актуальной информации о компонентах см. www.kaercher.de/REACH

Принадлежности и запасные части

Использовать только оригинальные принадлежности и запасные части. Только они гарантируют безопасную и бесперебойную работу устройства.

Для получения информации о принадлежностях и запчастях см. www.kaercher.com.

Комплект поставки

Комплектация устройства указана на упаковке. При распаковке устройства проверить комплектацию. При обнаружении недостающих принадлежностей или повреждений, полученных во время транспортировки, следует уведомить торговую организацию, продавшую устройство.

Описание прибора

Рисунок А

- 1 Зарядные контакты
- 2 Датчик падения (x3)
- 3 Направляющий ролик
- 4 Салфетка для влажной уборки
- 5 Кнопка включения/выключения
- 6 Кнопка возврата на зарядную станцию
- 7 Датчик столкновения
- 8 Блок питания
- 9 Зарядная станция
- 10 Фильтр
- 11 Контейнер для пыли 2-в-1 с резервуаром для воды
- 12 Крышка щетки
- 13 Щетка
- 14 Боковая щетка

Принцип работы

Прибор состоит из зарядной станции и робота-пылесоса с аккумулятором.

Мобильный робот-пылесос работает от встроенного перезаряжаемого аккумулятора. Одного заряда аккумулятора хватает приблизительно на 130 минут работы. При снижении заряда аккумулятора робот-пылесос автоматически возвращается на зарядную станцию.

Робот-пылесос перемещается системно. Навигация осуществляется с помощью гироскопа, что позволяет роботу выполнять зигзагообразные движения.

Плоская конструкция робота-пылесоса дает возможность проводить уборку под мебелью, в частности под кроватями, диванами и шкафами. Робот-пылесос оснащен датчиками падения для обнаружения лестниц и ступеней и предотвращения падения, а также датчиками столкновения, позволяющими обходить препятствия.

Для зарядки аккумулятора робота-пылесоса используется зарядная станция.

Если уборка начинается от зарядной станции, то при снижении заряда аккумулятора до заданного

недостаточного уровня робот возвращается на зарядную станцию.

По завершении зарядки робот-пылесос автоматически покидает зарядную станцию и продолжает уборку. Завершив уборку, робот также возвращается на зарядную станцию.

Индикаторы состояния



Светодиодные индикаторы	Состояние
Горит синим цветом	Автономная работа
Медленно мигает синим цветом	Автономная работа приостановлена
Быстро мигает синим цветом	Режим подключения WLAN
Медленно мигает зеленым цветом	Уборочный робот заряжается
Горит зеленым цветом	Уборочный робот полностью заряжен или успешно подключен
Медленно мигает красным цветом	Недостаточный заряд аккумулятора для запуска
Быстро мигает красным цветом	Ошибка







Функции

Пульт дистанционного управления

Рисунок V

- (1) Кнопка возврата на зарядную станцию
- (2) Движение вперед
- (3) Поворот направо
- (4) Вращение на 180 ° вправо
- (5) Уборка по краю
- (6) Регулировка количества воды
- (7) Регулировка мощности всасывания
- (8) Очистка в одной точке
- (9) Пуск/пауза
- (10) Поворот налево
- (11) Бесшумная уборка

Кнопка	Указания
	В режиме ожидания/зарядки: нажать один раз, чтобы начать уборку всех помещений в бесшумном режиме. Нажать еще раз, чтобы приостановить выполнение задачи.
	В режиме ожидания/уборки: нажать один раз, чтобы отправить робота на зарядку. В режиме зарядки: нажать один раз, чтобы приостановить процесс. В режиме зарядки: неисправность
	В режиме зарядки: нажать один раз, чтобы робот полностью выдвинулся назад из зарядной станции и повернулся на 180 ° вправо. Не в режиме зарядки: нажать, чтобы переключиться в режим ручного управления и запустить движение вперед; при отпусании прибор останавливается.

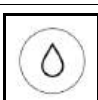
Кнопка	Указания
	В режиме зарядки: нажать один раз, чтобы робот полностью выдвинулся назад из зарядной станции и повернулся на 180 ° вправо. Не в режиме зарядки: нажать один раз, чтобы перейти в режим ручного управления и повернуть прибор на 180 ° вправо.
	В режиме зарядки: нажать один раз, чтобы робот полностью выдвинулся назад из зарядной станции и повернулся на 180 ° вправо. Не в режиме зарядки: нажать, чтобы переключиться в режим ручного управления и повернуть робота вправо; при отпуске прибор останавливается.
	В режиме зарядки: нажать один раз, чтобы робот полностью выдвинулся назад из зарядной станции и повернулся на 180 ° вправо. Не в режиме зарядки: нажать, чтобы переключиться в режим ручного управления и повернуть робота влево; при отпуске прибор останавливается.
	В режиме ожидания/зарядки: нажать один раз, чтобы начать уборку всех помещений. Нажать еще раз, чтобы приостановить выполнение задачи. В режиме работы: нажать один раз, чтобы приостановить выполнение задачи.
	В режиме ожидания/зарядки: нажать один раз, чтобы запустить очистку участка радиусом 0,6 м по спирали. Нажать еще раз, чтобы остановить выполнение задачи.
	В режиме ожидания/зарядки: нажать один раз, чтобы начать уборку вдоль стены. Нажать еще раз, чтобы остановить выполнение задачи.
	С каждым нажатием мощность всасывания увеличивается на один уровень, а после достижения максимума возвращается на самый низкий уровень.
	С каждым нажатием количество воды увеличивается на один уровень, а после достижения максимума возвращается на самый низкий уровень.

Примечание

- Пульт дистанционного управления работает от батареи типа AAA.
- Неперезаряжаемые батареи не подлежат перезарядке.

- Не вставляйте одновременно батареи разного типа или новые батареи с уже использованными.
- Соблюдайте полярность, вставляя батареи.
- Выньте разряженные батареи из прибора и утилизируйте согласно нормам безопасности.
- Если вы не предполагаете пользоваться прибором длительное время, выньте из него батареи.
- Клеммы питания не должны быть короткозамкнутыми.
- Откройте крышку отсека для батарей на задней панели пульта дистанционного управления и достаньте/вставьте батарею AAA.

Спящий режим

Уборочный робот автоматически переходит в спящий режим после 5 минут бездействия. Нажмите любую кнопку для вывода уборочного режима из спящего режима.

- Уборочный робот не переходит в спящий режим, когда находится на зарядной станции.
- Уборочный робот автоматически выключается, если находится в спящем режиме более 6 часов.

Режим ошибки

Если во время работы уборочного робота возникла ошибка, мигает красный индикатор и звучит звуковой сигнал.

Устранение ошибки: см. главу.

Если в течение 5 минут не предпринимается никаких действий, уборочный робот автоматически переходит в спящий режим.

Первый ввод в эксплуатацию

Установка боковой щетки

1. Перевернуть робот-пылесос вверх дном.
2. Установить боковую щетку.

Рисунок В

Зарядное устройство

⚠ ПРЕДУПРЕЖДЕНИЕ

- Заряжайте прибор только с помощью оригинального зарядного устройства SAW12G-200-0600G или зарядного устройства, одобренного KÄRCHER.

Используйте следующий адаптер:

- Тип прибора: RCV 2

Блок питания:



Док-станция 9.773-091.0

Настройка зарядной станции

⚠ ПРЕДУПРЕЖДЕНИЕ

Робот-пылесос RCV 2 может заряжаться только от зарядной станции 9.773-091.0 и зарядного устройства SAW12G-200-0600G.

- Выберите удобное место для зарядной станции, куда робот сможет без труда добраться.
- Слева и справа от зарядной станции должно быть минимум по 0,5 м свободного места и не менее 1,5 м перед ней.
- Это место не должно подвергаться воздействию прямых солнечных лучей.

1. Разместить зарядную станцию в выбранном месте.

Рисунок С

2. Вставить штекер сетевого кабеля в гнездо в боковой части зарядной станции.

Рисунок D

3. Вставить вилку в сетевую розетку.

Подключение уборочного робота к зарядной станции

Рисунок E

1. Поставьте уборочный робот на пол перед зарядной станцией.
2. Нажмите и удерживайте кнопку ВКЛ./ВЫКЛ. в течение 3 секунд. Уборочный робот включается.
3. Как только загорится индикатор, вручную установите уборочный робот на зарядную станцию и убедитесь, что зарядные контакты соприкасаются.

После первого запуска уборочный робот автоматически перемещается на зарядную станцию.

Подключение робота-пылесоса к беспроводной сети и приложению

Роботом-пылесосом можно управлять непосредственно с помощью кнопок на самом приборе, с пульта дистанционного управления или через приложение на мобильном устройстве, подключенном к беспроводной локальной сети. Чтобы иметь доступ ко всем возможным функциям, мы рекомендуем пользоваться приложением Kärcher Home Robots.

Перед загрузкой приложения проверьте следующие моменты:

- мобильное устройство подключено к интернету;
- на маршрутизаторе активирована сеть WLAN 2,4 ГГц;
- сеть имеет достаточное покрытие.

Примечание

К роботу будет удобнее подключиться, если на мобильном устройстве включен Bluetooth.

Загрузите приложение Kärcher Home Robots из Apple App Store® или из Google Play™.

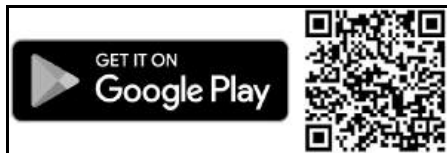

- Google Play™ и Android™ являются товарными знаками или зарегистрированными товарными знаками Google Inc.
- Apple® и App store® являются товарными знаками или зарегистрированными товарными знаками Apple Inc.

Приложение Kärcher Home Robots выполняет, среди прочего, следующие основные функции:

- настройка графиков уборки;
- уведомления о неисправностях или сбоях в работе, а также о ходе уборки;
- настройка параметров уборки (режимы всасывания);
- активация/деактивация режима «Не беспокоить»;
- часто задаваемые вопросы с подробным описанием порядка устранения неисправностей;
- контактные данные сервисных центров KÄRCHER.

Подключение робота-пылесоса к приложению Kärcher Home Robots и беспроводной сети:

1. Загрузить приложение KÄRCHER Home&Garden из Apple App Store или Google Play Store.
2. Открыть приложение Kärcher Home Robots.
3. Создать учетную запись (если вы еще не зарегистрированы).
4. Добавить нужный робот-пылесос.
5. Выполнить пошаговые инструкции в приложении.

Ввод в эксплуатацию

Установка контейнера для пыли 2-в-1 с резервуаром для воды

После проведения контроля качества в контейнере для пыли 2-в-1 с резервуаром для воды может оставаться небольшое количество воды. Это нормально.

Используйте контейнер для пыли 2-в-1 с резервуаром для воды и для сухой, и для влажной уборки.

Для сухой уборки снимите салфетку для влажной уборки и держатель салфетки, см. раздел .

Рисунок F

1. Прижать контейнер для пыли 2-в-1 с резервуаром для воды на место до щелчка.

Снятие контейнера для пыли 2-в-1 с резервуаром для воды

1. Прижать зажим.
2. Вынуть контейнер для пыли 2-в-1 с резервуаром для воды.

Рисунок G

Установка держателя с салфеткой для влажной уборки

1. Прикрепить салфетку для влажной уборки к держателю.
Рисунок H
 - a Прижать салфетку для влажной уборки к держателю.
 - b Прижать по ленте-липучке.
2. Вставить держатель с салфеткой в прибор.
Рисунок I

Снятие держателя с салфеткой для влажной уборки

1. Нажать любую кнопку. Робот-пылесос останавливается.
2. Снять держатель с салфеткой.
Рисунок J

Сброс подключения к сети WLAN

После установки нового маршрутизатора или смены пароля в сети WLAN необходимо сбросить подключение уборочного робота к сети WLAN.

Примечание

Поддерживаются только сети WLAN 2,4 ГГц.

1. Включите уборочный робот, см. главу.
2. Одновременно нажмите и удерживайте кнопку ВКЛ./ВЫКЛ. и кнопку возврата к зарядной станции нажатыми в течение 7 секунд, пока не прозвучит сообщение: «Сброс подключения к сети WLAN и вход в режим конфигурации сети».
3. Подключите уборочный робот к зарядной станции, см. главу.

Восстановление заводских настроек

1. Нажмите и удерживайте кнопку возврата к зарядной станции нажатой в течение 5 секунд, пока не прозвучит сигнал.
2. Еще раз нажмите и удерживайте кнопку возврата к зарядной станции нажатой в течение 5 секунд, пока не прозвучит сигнал. Выполняется восстановление заводских настроек.

Эксплуатация

ВНИМАНИЕ

По повреждению ввиду воздействия влаги

Перед зарядкой и в случае, когда прибор не используется долгое время, снимайте держатель с салфеткой для влажной уборки, см. раздел Снятие держателя с салфеткой для влажной уборки.

Включение робота-пылесоса

Примечание

При невозможности включить робот-пылесос ввиду слишком низкого заряда аккумулятора, поместите его непосредственно на зарядную станцию, см. раздел .

1. Нажать и удерживать кнопку включения/выключения, если робот-пылесос находится в режиме ожидания и не на зарядной станции. Во время запуска робота-пылесоса индикатор сначала мигает, а затем горит постоянно. По завершении процедуры запуска робот-пылесос подает звуковой сигнал.
2. Поставить робот-пылесос непосредственно на зарядную станцию.
3. Нажать кнопку включения/выключения. В состоянии работы робот-пылесос начинает уборку.

Настройка режимов уборки

Режимы уборки можно настроить только в приложении. Загрузка приложения описана в главе. Доступны следующие режимы уборки:

- Сухая уборка
- Комбинированная уборка
- Влажная уборка

В режимах уборки можно настроить мощность всасывания и количество воды.

Мощность всасывания:

- Низкая
- Стандартная
- Среднее
- Высокая

Количество воды:

- Малое
- Среднее
- Большое

Выключение робота-пылесоса

Примечание

Робот-пылесос нельзя выключить, когда он находится на зарядной станции.

Примечание

Перед длительным перерывом в использовании пылесоса полностью зарядите аккумулятор.

ВНИМАНИЕ

По повреждению ввиду воздействия влаги

Снимите держатель с салфеткой для влажной уборки, см. раздел Снятие держателя с салфеткой для влажной уборки.

1. Нажать и удерживать кнопку включения/выключения, если робот-пылесос находится в режиме ожидания и не на зарядной станции. Робот-пылесос выключается.

Прерывание уборки

1. Нажмите любую кнопку во время уборки. Уборочный робот останавливается.
2. Нажмите кнопку ВКЛ./ВЫКЛ. Уборка возобновляется.
3. Нажмите кнопку возврата к зарядной станции. Уборка прерывается, и уборочный робот возвращается на зарядную станцию.

Отправка уборочного робота на зарядку вручную

1. При движении уборочного робота нажмите любую кнопку. Уборочный робот останавливается.
2. Нажмите кнопку возврата к зарядной станции. Уборочный робот перемещается к зарядной станции для зарядки.

По завершении уборки или снижении уровня заряда во время уборки до слишком низкого уборочный робот автоматически возвращается на зарядную станцию для зарядки.

Сухая уборка

1. При необходимости опорожните пылесборник, см. главу.
2. Вставьте mop в держатель мопа, см. главу.
3. Нажмите кнопку ВКЛ./ВЫКЛ. Уборочный робот начинает уборку.

Влажная уборка

Примечание

После опорожнения бака для воды в шлангах могут оставаться капли. Если запустить уборочный робот с пустым баком для воды, можно удалить эти капли.

ВНИМАНИЕ

Вероятность повреждения контейнера для пыли 2-в-1 ввиду коррозии и химического состава чистящих средств.

Не добавляйте моющие, дезинфицирующие или другие чистящие средства в контейнер для пыли 2-в-1.

Не наливайте горячую воду в контейнер для пыли 2-в-1.

Не погружайте контейнер для пыли 2-в-1 в воду.

1. Нажать любую кнопку. Робот-пылесос останавливается.
2. Вынуть контейнер для пыли 2-в-1 с резервуаром для воды.
3. Залить воду.

Рисунок К

- a Поднять резиновую пробку.
 - b Залить воду.
 - c Прижать резиновую пробку на место.
4. Вставить контейнер для пыли 2-в-1 с резервуаром для воды в прибор.
 5. Смочить салфетку для влажной уборки под проточной водой и отжать излишки воды.
 6. Установить салфетку для влажной уборки, см. раздел .
 7. Нажать кнопку включения/выключения. Робот-пылесос начинает уборку.

Добавление воды

1. Нажать любую кнопку. Робот-пылесос останавливается.
2. Вынуть контейнер для пыли 2-в-1 с резервуаром для воды.

Рисунок G

3. Залить воду.

Рисунок K

- a Поднять резиновую пробку.
 - b Залить воду.
 - c Прижать резиновую пробку на место.
4. Вставить контейнер для пыли 2-в-1 с резервуаром для воды в прибор.

Рисунок F

5. Нажать кнопку включения/выключения. Уборка продолжается.

Опорожнение контейнера для пыли 2-в-1 с резервуаром для воды

1. Нажать любую кнопку. Робот-пылесос останавливается.
2. Вынуть контейнер для пыли 2-в-1 с резервуаром для воды.
3. Опорожнить контейнер для пыли 2-в-1 с резервуаром для воды.

Рисунок M

- a Открыть заслонку фильтра.
 - b Опорожнить контейнер для пыли 2-в-1 с резервуаром для воды.
 - c Закрыть заслонку фильтра.
4. Вставить контейнер для пыли 2-в-1 с резервуаром для воды в прибор.
 5. Нажать кнопку включения/выключения. Уборка продолжается.

Очистка салфетки для влажной уборки

Салфетку для влажной уборки можно промыть во время уборки.

1. Нажать любую кнопку. Робот-пылесос останавливается.
2. Снять держатель с салфеткой.

Рисунок J

3. Вымыть салфетку для влажной уборки.
4. Установить салфетку для влажной уборки, см. раздел *Установка держателя с салфеткой для влажной уборки*.
5. Нажать кнопку включения/выключения. Уборка продолжается.

Транспортировка

Транспортировать или возвращать устройство по возможности только в оригинальной упаковке. Если оригинальная упаковка отсутствует, следует обратиться в нашу сервисную службу.

Указания по технике безопасности при

транспортировке

На литий-ионный аккумулятор распространяются требования законодательства об опасных грузах. Неповрежденный и работоспособный аккумуляторный блок может транспортироваться пользователем по дорогам общего пользования без дополнительных ограничений.

При транспортировке третьими лицами (транспортными компаниями) необходимо соблюдать особые требования к упаковке и маркировке.

Соблюдайте национальные предписания.

Хранение

ВНИМАНИЕ

Вероятность повреждения робота-пылесоса ввиду неправильного хранения

Не ставьте никакие предметы на робот-пылесос. Храните робот-пылесос полностью заряженным и выключенным в прохладном и сухом месте.

Примечание

Во избежание глубокого разряда аккумулятора полностью перезаряжайте робот для влажной уборки пола не позднее чем через 5 месяцев.

1. Очистить робот-пылесос, см. раздел .
2. Полностью зарядить робот-пылесос, см. раздел *Отправка уборочного робота на зарядку вручную*.
3. Отключить зарядное устройство от сетевой розетки и станции.
4. Выключить робот-пылесос, см. раздел *Выключение робота-пылесоса*.
5. Храните в прохладном и сухом месте.

Уход и техническое обслуживание

Очистка

Перед очисткой и обслуживанием выключите прибор и отсоедините адаптер питания. Любые другие виды обслуживания может выполнять только представитель авторизованной сервисной службы. Для оптимальной работы следуйте приведенным ниже инструкциям по регулярной очистке и техническому обслуживанию робота. Частота очистки и замены будет зависеть от характера использования вами прибора.

Очистка контейнера для пыли 2-в-1 и фильтра

ВНИМАНИЕ

Обратите внимание: устанавливать контейнер для пыли 2-в-1 следует обязательно до щелчка.

1. Нажать любую кнопку, чтобы отсоединить контейнер для пыли 2-в-1. Робот-пылесос останавливается.
2. Открыть крышку контейнера.
3. Опорожнить контейнер для пыли 2-в-1 с резервуаром для воды и потрясти его, чтобы удалить возможные остатки, см. раздел *Опорожнение контейнера для пыли 2-в-1 с резервуаром для воды*

Рисунок M

4. Вынуть фильтр и достать приспособление для очистки из контейнера для пыли 2-в-1.

Рисунок O

- Установить контейнер для пыли 2-в-1 на место, см. раздел. *Установка контейнера для пыли 2-в-1 с резервуаром для воды*

Очистка щетки-валика

- Перевернуть прибор, прижать защелки двумя руками, чтобы разблокировать защитный кожух щетки, как показано на рисунке.

Рисунок Р

- Вынуть щетку. Снять запутавшиеся в щетке волосы и мусор ножницами или специальным приспособлением.

Рисунок Q

- С помощью специального приспособления вычистить пыль из щели.
- Установить щетку на место, вставив сначала неподвижный выступающий конец.

Рисунок R

Очистка боковой щетки

На боковую щетку легко могут наматываться посторонние предметы, например волосы, поэтому лучше всего регулярно ее очищать.

- Снять боковую щетку.

Рисунок S

- Осторожно размотать и стянуть волосы или другие предметы, наматывавшиеся между основным прибором и боковой щеткой.
- Очистить боковую щетку водой.

Рисунок T

Очистка датчиков и зарядных контактов

Для эффективной работы прибора регулярно очищайте датчики и зарядные контакты.

Рисунок U

- Протереть пыль с датчиков и зарядных контактов с помощью мягкой салфетки или щетки.

Очистка датчиков падения

Очищайте датчики падения ежемесячно.

Рисунок V

- Протрите датчики падения мягкой тканью.

Замена

Замена фильтра

Мы рекомендуем заменять фильтр каждые 3-6 месяцев.

- Нажать любую кнопку. Робот-пылесос останавливается.
- Вынуть контейнер для пыли 2-в-1 с резервуаром для воды, см. раздел *Снятие контейнера для пыли 2-в-1 с резервуаром для воды*.

- Вынуть фильтр.

Рисунок L

- Открыть заслонку фильтра.
- Снять заслонку фильтра.
- Вынуть фильтр.

- Установить новый фильтр.

Рисунок N

- Вставить фильтр.
- Вставить заслонку фильтра.
- Закрыть заслонку фильтра.

- Вставить контейнер для пыли 2-в-1 с резервуаром для воды, см. раздел *Установка контейнера для пыли 2-в-1 с резервуаром для воды*.

- Нажать кнопку включения/выключения. Уборка продолжается.

Замена щетки

Рекомендуем заменять щетку каждые 6-12 месяцев.

- Снять щетку.

Рисунок P

- Сожмите зажимы.
- Снимите крышку щетки.
- Снимите щетку.
- Снимите подшипник щетки.

- Установите новую щетку.

Рисунок R

- Насадите подшипник щетки.
- Вставьте щетку.
- Установите крышку щетки и надавите на нее до слышимой фиксации.

Замена боковой щетки

Мы рекомендуем заменять боковую щетку каждые 3-6 месяцев.

- Перевернуть робот-пылесос вверх дном.
- Снять боковую щетку.

Рисунок S

- Установить новую боковую щетку.

Рисунок T

Замена аккумулятора

Если уборочный робот постоянно перемещается к зарядной станции, чтобы зарядится после короткой уборки, значит, срок службы аккумулятора истек.

- Выключите уборочный робот, см. главу *Выключение робота-пылесоса*.
- Отправьте уборочный робот в сервисную службу. Соблюдайте правила транспортировки литий-ионных аккумуляторов, см. главу *Транспортировка*.

Помощь при неисправностях

Зачастую неисправности имеют простые причины, поэтому с помощью следующего обзора их можно устранить самостоятельно. В случае сомнения или

возникновения не описанных здесь неисправностей следует обращаться в авторизованную сервисную службу.

Ошибка	Причина	Устранение
Аккумулятор не заряжается	Загрязнены зарядные контакты.	1. Протрите зарядные контакты на зарядной станции и на роботе-пылесосе сухой тканью.
	Температура окружающей среды ниже 0 °C или выше 35 °C.	1. Используйте робот-пылесос при температуре выше 0 °C и ниже 35 °C.

Ошибка	Причина	Устранение
Робот-пылесос не возвращается на зарядную станцию	Аккумулятор разряжен.	1. Вручную поместить робот-пылесос на зарядную станцию и дать ему полностью зарядиться.
	Робот-пылесос находится слишком далеко от зарядной станции.	1. Переместить робот-пылесос ближе к зарядной станции. 2. Вручную поместить робот-пылесос на зарядную станцию.
	Недостаточно свободного места вокруг зарядной станции.	1. Обеспечить необходимое пространство вокруг зарядной станции, см. раздел <i>Настройка зарядной станции.</i>
	Вокруг зарядной станции слишком много препятствий.	1. Переставить зарядную станцию в более открытое место, см. раздел <i>Настройка зарядной станции.</i>
Уборочный робот издает необычные звуки	Возможно, в щетку, боковую щетку или колесо попал посторонний предмет.	1. Выключите уборочный робот. 2. Удалите посторонний предмет.
Уборочный робот не продолжает уборку	Уборочный робот находится в режиме «Не беспокоить».	1. Убедитесь, что уборочный робот не находится в режиме «Не беспокоить».
	Уборочный робот заряжается вручную или был помещен в зарядную станцию.	1. Подождите до завершения полной зарядки уборочного робота.
Робот-пылесос не запускается	Температура окружающей среды ниже 0 °C или выше 35 °C.	1. Пользоваться роботом при температуре выше 0 °C и ниже 35 °C.
	Слишком низкий заряд аккумулятора.	1. Зарядить робот-пылесос.
	Датчик столкновения загрязнен или находится слишком близко от виртуальной стены.	1. Убрать посторонние предметы с датчика, осторожно постукивая по нему. 2. Переместить робот-пылесос в другое место и запустить его.
	Датчики падения загрязнены.	1. Очистить датчики падения сухой салфеткой.
	Контейнер для пыли 2-в-1 с резервуаром для воды или простой контейнер для пыли не установлен или установлен неправильно.	1. Проверить, правильно ли установлен и защелкнут ли контейнер для пыли 2-в-1 с резервуаром для воды или простой контейнер для пыли, см. раздел <i>Установка контейнера для пыли 2-в-1 с резервуаром для воды.</i>
	Фильтр не установлен или установлен неправильно.	1. Проверить, правильно ли установлен фильтр.
	Фильтры загрязнены.	1. Очистить фильтры, см. раздел . 2. Если ошибка сохраняется, заменить фильтр, см. раздел .
	Салфетка для влажной уборки или держатель салфетки не установлены или установлены неправильно.	1. Проверить, правильно ли установлен держатель с салфеткой для влажной уборки, см. раздел <i>Установка держателя с салфеткой для влажной уборки.</i>
	Робот-пылесос застрял на месте.	1. Устранить препятствия.
	Робот-пылесос или одно из его колес не касается пола.	1. Поместите робот-пылесос на ровную поверхность.
Уборочный робот убирает неэффективно или оставляет после себя пыль	Пылесборник или пылесборник «2 в 1» с контейнером для воды заполнен.	1. Опорожните пылесборник или пылесборник «2 в 1» с контейнером для воды, см. главу <i>Опорожнение контейнера для пыли 2-в-1 с резервуаром для воды</i> или
	Фильтр засорен.	1. Очистите фильтр, см. главу
	В щетке застрял посторонний предмет	1. Очистите щетку, см. главу <i>Очистка щетки-валика.</i> 2. Очистите боковую щетку, см. главу <i>Очистка боковой щетки.</i>

Ошибка	Причина	Устранение
Робот-пылесос не может подключиться к беспроводной сети, или соединение с ним разорвано.	На мобильном телефоне не включен Bluetooth.	1. Проверить, включен ли на мобильном телефоне Bluetooth.
	Робот-пылесос не подключен к сети или находится вне диапазона сигнала WLAN.	1. Проверить, подключен ли робот-пылесос к сети и находится ли он в диапазоне сигнала WLAN. 2. Проверить, правильно ли введен пароль WLAN. 3. Сбросить WLAN и подключиться снова (сети WLAN 5 ГГц не поддерживаются).
	Сигнал WLAN слишком слабый.	1. Проверить, находится ли робот-пылесос в диапазоне сигнала WLAN.

Утилизация



ПРЕДУПРЕЖДЕНИЕ

Данное устройство содержит литий-ионные аккумуляторы. Литий-ионные аккумуляторы должны извлекаться и надлежащим образом утилизироваться в соответствии с национальными и федеральными предписаниями.



Гарантия

В каждой стране действуют соответствующие условия гарантии, установленные нашей дочерней сбытовой компанией. Возможные неисправности устройства в течение гарантийного срока мы устраняем бесплатно, если причина заключается в дефектах материалов или производственном браке. В случае возникновения претензий в течение гарантийного срока просьба обращаться с чеком о покупке в торговую организацию, продавшую изделие, или в ближайшую уполномоченную службу сервисного обслуживания. (Адрес указан на обороте)

Дата выпуска отображается на заводской табличке в закодированном виде.

При этом отдельные цифры имеют следующее значение::

Пример: 30190

3 год выпуска

0 столетие выпуска

1 десятилетие выпуска

9 вторая цифра месяца выпуска

0 первая цифра месяца выпуска

Таким образом, в данном примере код 30190 означает дату выпуска 09 / (2)013.

Технические характеристики

Электрическое подключение

Номинальная мощность	W	35
Номинальное напряжение аккумулятора	V	14,4
Тип аккумуляторного блока		Li-ION
Номинальное напряжение зарядного устройства	V	100-240
Номинальный ток зарядного устройства	A	0,6

Емкость аккумулятора	mAh	2500
Номинальная емкость аккумулятора	mAh	2600
Время работы в бесшумном режиме с полностью заряженным аккумулятором	min	130
Беспроводные соединения		IEEE 802.11b/g/n 2,4 ГГц
Частота	MHz	2412-2484
Макс. уровень сигнала, WLAN	дБм	<20,5

Объем заполнения пылесборника «2 в 1» с контейнером для воды

Сухая грязь	ml	420
Жидкость	ml	250

Размеры и вес уборочного робота

Вес	kg	3,1
Длина x ширина x высота	mm	325 x 325 x 80

Размеры и вес зарядной станции

Вес	kg	0,5
Длина x ширина x высота	mm	146 x 66 x 101

Сохраняется право на внесение технических изменений.

Декларация о соответствии стандартам ЕС

Устройство	Тип	Частотный диапазон, МГц	Мощность, макс. EIRP, мВт
RCV 2	WLAN	2412-2484	158,5

Настоящим компания Alfred Kärcher SE & Co. KG заявляет, что радиоприемное устройство типа Robo Cleaner соответствует директиве 2014/53/ЕС. Полный текст декларации о соответствии стандартам ЕС содержится на сайте www.kaercher.com/RCV 2.

Tartalom

Általános utasítások	136
Biztonsági utasítások	136
Rendeltésszerű használat	137
Környezetvédelem	137

Tartozékok és pótalkatrészek	137
Szállított tartozékok	137
A készülék leírása	137
A működés leírása	138
Első üzembe helyezés	139
Üzembe helyezés	140
Az üzemelés	140
Szállítás	142
Tárolás	142
Ápolás és karbantartás	142
Az üzemzavarok elhárítása	143
Ártalmatlanítás	144
Garancia	144
Műszaki adatok	145
EU-megfelelőségi nyilatkozat	145

Altalános utasítások



A készülék első használata előtt olvassa el az eredeti használati utasítást és a mellékelt biztonsági tanácsokat. Ezeknek megfelelően járjon el.

Őrizze meg az eredeti használati útmutatót későbbi használatra vagy a következő tulajdonos számára. Az online üzemeltetési útmutató megtekintéséhez használható QR-kód® helye:



Védjegy

A QR-kód® a DENSO WAVE INCORPORATED bejegyzett védjegyé.

Biztonsági utasítások

Veszélyfokozat

⚠ **VESZÉLY**

• Olyan, közvetlenül fenyegető veszély jelzése, amely súlyos sérülésekhez vagy halálhoz vezet.

⚠ **FIGYELMEZTETÉS**

• Olyan, esetlegesen veszélyes helyzet jelzése, amely súlyos sérülésekhez vagy halálhoz vezethet.

⚠ **VIGYÁZAT**

• Olyan, esetlegesen veszélyes helyzet jelzése, amely könnyebb sérülésekhez vezethet.

FIGYELEM

• Olyan, esetlegesen veszélyes helyzet jelzése, amely anyagi károkhoz vezethet.

A robotporszívóra vonatkozó biztonsági előírások

A használati útmutatóban említett utasítások mellett szükséges a biztonsági előírások, a balesetmegelőzési előírások és a mindenkor érvényes törvényi előírások betartása.

⚠ **VESZÉLY**. Fulladásveszély! Tartsa távol a gyermekektől a csomagolást! • Tilos a készüléket robbanásveszélyes területen használni! • Ne üzemeltesse a készüléket olyan helyiségekben, ahol a levegőben benzin, fűtőolaj, festékhígító, oldószer, petróleum vagy alkohol éghető gázai vannak jelen (robbanásveszély). • Ne üzemeltesse a készüléket felügyelet nélkül olyan helyiségekben, ahol a kandallóban égő tűz vagy parázs található. • Ne működtesse a készüléket felügyelet nélkül olyan helyiségekben, ahol égő gyertya található.

⚠ **FIGYELMEZTETÉS**. • A csökkent szellemi, fizikai és érzékelő képességgel rendelkező személyek, illetve tapasztalattal és ismeretekkel nem rendelkező személyek csak megfelelő felügyelet mellett használhatják a készüléket, illetve amennyiben egy, a biztonságukért felelős személy ismertette velük a készülék biztonságos használatát és tudatában vannak a használatból eredő veszélyeknek. • A gyermekek a készüléket kizárólag megfelelő felügyelet alatt használhatják, illetve ha a biztonságukért felelős személy megfelelő képzésben részesített őket és ha megértették a készülékkel kapcsolatos veszélyeket. • Felügyelje a gyerekeket, és biztosítsa, hogy ne játszhassanak a készülékkel. • Gyermekek csak felügyelet mellett végezhetnek tisztítást, illetve végezhetik el a használati karbantartást. • A készülék elektromos alkatrészeit tartalmaz, ezért ne tisztítsa a készüléket folyó vízzel. • Minden ápolási és karbantartási munka megkezdése előtt kapcsolja ki a készüléket, és húzza ki a hálózati dugaszt. • Ne nyissa ki az akkusomagot. A javításokat csak szakemberrel végeztesse. • A RCV 2 takarítórobot csak a 9.773-091.0 cikkszámú töltőállomás töltőberendezésén tölthető.

⚠ **VIGYÁZAT**. Kizárólag a jogosult ügyfélszolgálaton keresztül végezze a javítási munkákat és az elektromos alkatrészekben végzendő munkákat. • Minden tisztítási és karbantartási munka megkezdése előtt kapcsolja ki a készüléket, és húzza ki a hálózati dugaszt. • Sérülésveszély, ha a laza ruházatát, haját vagy ékszereit a készülék mozgó alkatrészei elkapják. Ruházatát és ékszereit tartsa távol a gép mozgó részeitől. A hosszú haját hátul kösse össze. • Sérülésveszély. Működés közben soha ne nyúljon ujjal vagy szerszámmal a készülék forgó hengerkeféjébe. • Ügyeljen a bottás-veszélyre a körbejáró takarítórobot miatt. • Baleset- és sérülésveszély! Szállítás és tárolás közben vegye figyelembe a készülék súlyát, lásd a használati útmutatóban a Műszaki adatok című fejezetet. • A biztonsági berendezések az Ön védelmét szolgálják. A biztonsági berendezéseket ne módosítsa és ne mellőzze használatukat!

FIGYELEM! • A tisztításhoz ne használjon súrolószert, üveg- vagy általános tisztítószert. • 0 °C alatt ne üzemeltesse a készüléket. • Csak beltéri helyiségben használja a készüléket. • Ne üzemeltesse a készüléket olyan helyiségekben, amelyek riasztórendszerrel vagy

mozgásérzékelővel vannak biztosítva. • Védje a készüléket a szélsőséges időjárási hatásoktól, nedvességtől és hőségtől. • A készüléket kizárólag a 0°C és +35 °C közötti hőmérséklet-tartományban üzemeltesse. • A készülék károsodása. Ne álljon a készülékre, és ne ültesen rá gyermekeket vagy háziállatokat és ne helyezzen rá tárgyakat. • A pl. asztalokon vagy kis bútordarabokon lévő tárgyak a készülék nekiütődése esetén leborulhatnak. • A készülék beakadhat a lelógó elektromos kábelekben, asztalterítőkben, madzagokban stb. és így felboríthat tárgyakat. • A készülék használata előtt emelje fel az összes kábelt a padlóról, hogy a takarítás során a készüléke ne húzza el őket. • A törékeny vagy laza tárgyakat (pl. vázakat) emelje fel a padlóról, így akadályozza meg, hogy a készülék beléjük ütközzön és kárt okozzon bennük. • Ne használja a készüléket padló feletti területeken, például a kanapén. • Zárjon le minden olyan területet, ahol fennáll a készülék lezuhanásának veszélye. Pl. a lépcsőokjáratokat vagy a korlát nélküli galériákat. • Ne használja a készüléket folyadékkal vagy ragadós anyagokkal szennyezett padlón. • Ne használja a készüléket bolyhos szőnyegek tisztítására. • Ne szívjon fel a készülékkel éles vagy nagy tárgyakat, például szilánkok, kavicsok vagy játékalkatrészek. • Ne permetezzen folyadékot a készülékbe, és behelyezés előtt győződjön meg róla, hogy a portartály száraz. • A készüléket teljesen feltöltve és kikapcsolva tárolja egy száraz és hűvös helyen.

Megjegyzés • A fekete szőnyegek negatívan befolyásolhatják a készülék közlekedését.

A töltőállomásra vonatkozó biztonsági előírások

⚠ VESZÉLY • Csak váltóáramra csatlakoztassa a készüléket! A típus táblán szereplő feszültségnek meg kell egyeznie a hálózati feszültséggel. • Biztonsági okokból alapvetően azt javasoljuk, hogy a készüléket hibaáram védőkapcsolón (maximum 30 mA) keresztül működtesse. • Soha ne fogja meg a hálózati dugót vagy az aljzatot nedves kézzel.



⚠ FIGYELMEZTETÉS • Csak olyan elektromos csatlakozóra csatlakoztassa a készüléket, amelyet villamos szakember alakított ki IEC 60364-1 szabvány-nak megfelelően. • Ellenőrizze hogy a hálózati feszültség megegyezik-e az töltőkészülék típus tábláján szereplő feszültséggel. • A készülék elektromos alkatrészeket tartalmaz, ezért ne tisztítsa a készüléket folyó vízzel. • Rövidzárlatveszély. Tartsa távol a vezetőképes tárgyakat (pl. csavarhúzókat vagy hasonlót) a töltőtérlektől. • Rövidzárlatveszély. A töltőállomás töltőtérlektől csak szárazon tisztítsa. • A készüléket csak a mellékelt eredeti töltőkészülékkel vagy a KÄRCHER által engedélyezett töltőkészülékkel töltsen. • Robbanásveszély. Ne töltsön nem újratölthető elemeket. • Minden használat előtt ellenőrizze a hálózati kábel esetleges sérüléseit. Ne használjon sérült hálózati kábelt. A sérült hálózati kábelt cserélje ki jóváhagyott típusú kábelre. Megfelelő típusú kábelt beszerezhet a KÄRCHER-nél vagy valamelyik szolgáltató partnerünk-nél. • Az akkumulátor kizárólag az RCV 2 készülékkel használható. • A nem újratölthető elemek használata tilos.

FIGYELEM • A töltőállomást csak beltéren használja. • Ne telepítse a töltőállomást hőforrások, pl. fűtése-k közelében. • A töltőállomást csak hűvös, száraz beltéri helyiségben tárolja. • Havonta legalább egyszer

töltsen fel a takarítórobotot, hogy elkerülje az akkumulátor mélykisülését. • Minden ápolási és karbantartási munka előtt kapcsolja ki a töltőállomást.

Figyelmeztető szimbólumok

Az akkumulátorok kezelésekor, kérjük vegye figyelembe az alábbi figyelmeztetéseket is:

	Az akkumulátorok leselejtezése a háztartási hulladékkal/tűzbe dobása tilos.
	Az akkumulátorok ártalmatlanítása a háztartási hulladékkal tilos/az akkumulátorok vízzel nem érintkezhetnek.

Rendeltetészerű használat

A készülék két egységből, egy töltőállomásból és egy akkumulátorhajtású takarítórobotból áll.

- A készülék belső tereiben a textil- és kemény padlóburkolatok teljesen automatikus tisztítására szolgál. A kereskedelemben elérhető valamennyi padlóburkolaton használható az autonóm, folyamatos állagmegővő tisztításhoz.
- A készüléket háztartási használatra tervezték, és nem felel meg az ipari alkalmazás követelményeinek.

Környezetvédelem

 A csomagolóanyag újrahasznosítható. Ne dobja a csomagolóanyagot a háztartási szemétkébe, hanem adja le újrahasznosításra.

Az elhasznált készülékek értékes, újrahasznosítható anyagokat tartalmaznak, amelyeket célszerű felhasználni. Az akkumulátorok és az akkumulátorcsomagok olyan anyagokat tartalmaznak, amelyeket nem szabad a környezetbe juttatni. Ezért kérjük, hogy az elhasznált készülékeket, akkumulátorokat és akkusomagokat megfelelő gyűjtőrendszerek útján ártalmatlanítsa.

A lítium-ion akkumulátorok kezelésekor vegye figyelembe a törvényhozó javaslatait. Az elhasznált hibás akkumulátorcsomagokat az érvényes biztonsági adatlapoknak megfelelően ártalmatlanítsa.

Összetevőkre vonatkozó utasítások (REACH)

Az összetevőkre vonatkozó aktuális információkat itt találja: www.kaercher.de/REACH

Tartozékok és pótalkatrészek

Csak eredeti tartozékokat és eredeti pótalkatrészt alkalmazzon; ezek garantálják a készülék biztonságos és zavartalan üzemelését.

A tartozékokra és pótalkatrészekre vonatkozóan információkat itt talál: www.kaercher.com.

Szállított tartozékok

A készülékkel szállított tartozékok fel vannak tüntetve a csomagoláson. Kicsomagolásnál ellenőrizze, hogy megvan-e minden tartozék. Hiányzó tartozékok vagy szállítási sérülések esetén kérjük, értesítse a kereskedőt.

A készülék leírása

Ábra A

- ① Töltőérintkezők
- ② Zuhanásérzékelő (3 db.)
- ③ Kormánygörgő
- ④ Törlőkendő
- ⑤ Be/Ki billentyű
- ⑥ A „Vissza a töltőállomáshoz” billentyű
- ⑦ Ütközésérzékelő
- ⑧ Áramellátás
- ⑨ Töltőállomás
- ⑩ Szűrő
- ⑪ Vízartállyal rendelkező 2 az 1-ben típusú portartály
- ⑫ Seprűburkolat
- ⑬ Seprű
- ⑭ Oldalseprő

A működés leírása

A készülék csomagolása: egy töltőállomás és egy akkumulátoros robotporszívó.

A mobil robotporszívó áramellátását a beépített akkumulátor biztosítja. Egyetlen akkumulátortöltéssel a robotporszívó maximum 130 percig üzemel. Az akkumulátor merülésekor a robotporszívó automatikusan visszatér a töltőállomáshoz.

A robotporszívó szisztematikusan mozog. A giroszkópos navigálás támogatja a cikkcakkos sóprést.

Lapos kivitelezésének köszönhetően a robotporszívó biztosítja a bútorok, például ágyak, kanapék és szekrények alatt tisztítást is.

A robotporszívó zuhanásérzékelői érzékelik a lépcsőket és lépcsőfokokat és megakadályozzák a készülék zuhanását; a robotporszívó ütközésérzékelői támogatják a különböző akadályok érzékelését és kikerülését.

A robotporszívó akkumulátorainak feltöltését a töltőállomás biztosítja.

Ha a robotporszívó a töltőállomáson kezd a tisztítást, az akkumulátor lemerülésekor visszatér a töltőállomáshoz.

A töltés befejeződése után a robotporszívó automatikusan elhagyja a töltőállomást és folytatja a tisztítást. A tisztítás befejezése után a robotporszívó visszatér a töltőállomáshoz.

Állapotjelzők







LED kijelző	Állapot
Kéken világít	Autonóm módon halad
Lassan villog kék színnel	Autonóm haladás szüneteltetve
Gyorsan villog kék színnel	WLAN-kapcsolat üzemmód
Lassan villog zöld színnel	A takarítórobot tölt
Zölden világít	A takarítórobot teljesen fel van töltve ill. sikeresen csatlakozott
Lassan villog piros színnel	Az akkumulátor túlságosan le van merülve az indításhoz
Gyorsan villog piros színnel	Meghibásodás



Funkciók

Távírányító

Ábra V

- (1) A „Vissza a töltőállomáshoz” billentyű
- (2) Elmozdulás előre
- (3) Elfordulás jobbra
- (4) a gép 180°-kal jobbra fordul
- (5) Élek tisztítása
- (6) Vízmennyiség beállítása
- (7) Szívóteljesítmény beállítása
- (8) Spot tisztítás
- (9) Start/szünet
- (10) Elfordulás balra
- (11) Csendes tisztítás

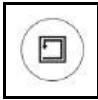
Billentyű	Utasítás
	Készenléti/töltési üzemmód: Nyomja meg egyszer az összes helyiség csendes üzemmódban történő tisztításához. A művelet szüneteltetéséhez nyomja meg ismét a billentyűt.
	Készenléti/tisztítási üzemmódban: Nyomja meg egyszer a gép újratöltéséhez. Feltöltési üzemmódban: Nyomja meg egyszer a szüneteltetéshez. Töltés üzemmódban: Hiba
	Töltés üzemmódban: Nyomja meg egyszer, a gép teljesen kihátrál a töltőállomásból és 180°-kal elfordul jobbra. Nem töltési üzemmódban: Nyomja meg a billentyűt a kézi vezérlés aktiválásához és a gép előre történő elmozdulásához; ha elengedi a gép megáll.
	Töltés üzemmódban: Nyomja meg egyszer, a gép teljesen kihátrál a töltőállomásból és 180°-kal elfordul jobbra. Nem töltési üzemmódban: Nyomja meg egyszer a billentyűt a kézi vezérlés aktiválásához és a gép jobbra történő elmozdulásához; ha elengedi a gép megáll.
	Töltés üzemmódban: Nyomja meg egyszer, a gép teljesen kihátrál a töltőállomásból és 180°-kal elfordul jobbra. Nem töltési üzemmódban: Nyomja meg a billentyűt a kézi vezérlés aktiválásához és a gép jobbra történő elmozdulásához; ha elengedi a gép megáll.
	Töltés üzemmódban: Nyomja meg egyszer, a gép teljesen kihátrál a töltőállomásból és 180°-kal elfordul jobbra. Nem töltési üzemmódban: Nyomja meg a billentyűt a kézi vezérlés aktiválásához és a gép balra történő elmozdulásához; ha elengedi a gép megáll.
	Készenléti/töltési üzemmód: Nyomja meg egyszer az összes helyiség tisztításához. A művelet szüneteltetéséhez nyomja meg ismét a billentyűt. Üzemelési üzemmódban: A művelet szüneteltetéséhez nyomja meg egyszer a billentyűt.

Billentyű	Utasítás
	Készenléti/töltési üzemmód: Nyomja meg egyszer a billentyűt egy 0,6 m sugarú terület spirális tisztításának inicializálásához. A művelet leállításához nyomja meg ismét a billentyűt.
	Készenléti/töltési üzemmód: Nyomja meg egyszer a billentyűt a falmenti tisztítás inicializálásához. A művelet leállításához nyomja meg ismét a billentyűt.
	A billentyű minden egyes használatakor a szívóerő egy szinttel fokozódik, majd a maximális szint elérését követően a minimális szintre csökken.
	A billentyű minden egyes használatakor a vízmennyiség egy szinttel fokozódik, majd a maximális szint elérését követően a minimális szintre csökken.

Megjegyzés

- A távirányító AAA típusú elemmel használható.
- A nem újratölthető elemek újratöltése tilos.
- A különböző típusú elemek vagy új és használt elemek kombinált használata tilos.
- Az elemek telepítésekor figyeljen a megfelelő polarításra.
- A lemerült elemeket távolítsa el a készülékből és ártalmatlanítsa biztonságosan.
- Távolítsa el az elemeket, ha a készüléket hosszabb ideig nem használja, illetve ha hosszabb ideig tárolja.
- Akadályozza meg a rövidzárlatot a tápcsatlakozónál.
- Nyissa ki a távirányító hátulján található elemrekeszt és távolítsa el/telepítse az AAA típusú elemet.

Alvó üzemmód

A takarítórobot 5 perces inaktivitás után automatikusan alvó üzemmódba kapcsol. A felébresztéshez nyomja meg bármelyik gombot.

- A töltőállomáson lévő takarítórobot nem kapcsol alvó üzemmódba.
- A takarítórobot 6 órát meghaladó alvó üzemmód esetén automatikusan kikapcsol.

Hiba üzemmód

Ha a takarítórobot működés közben hibát észlel, a kijelző pirosan villog, és hangjelzés hallható.

A megoldást lásd az alábbi fejezetben: .

Ha 5 percen belül nem történik intézkedés, a takarítórobot automatikusan alvó üzemmódba kapcsol.

Először üzembe helyezés

Az oldalseprők telepítése

1. A robotporszívót fordítsa fejjel lefelé.
2. Telepítse az oldalseprőt.

Ábra B

Töltő

△ FIGYELMEZTÉS

- A készüléket kizárólag a csomagolásban szállított eredeti SAW12G-200-0600G töltővel vagy a KÄRCHER által jóváhagyott töltőkkel töltsse.

Használja a következő adaptert:

- A készülék típusa RCV 2
Áramellátás:



Dokkoló állomás: 9.773-091.0

A töltőállomás beállítása

△ FIGYELMEZTETÉS

Az RCV 2 robotporszívó töltéséhez használja kizárólag a 9.773-091.0 sz. töltőállomás töltőt vagy az SAW12G-200-0600G töltőt.

- A töltőállomás telepítésekor bizonyosodjon meg arról, hogy az könnyen elérhető a robotporszívó számára.
- Biztosítson legalább 0,5 m távolságot a töltőállomástól balra és jobbra, és legalább 1,5 m távolságot a töltőállomás előtt.
- Bizonyosodjon meg arról, hogy a kiválasztott hely védett a közvetlen napfénytől.

1. Állítsa be a töltőállomást.

Ábra C

2. A készülék hálózati kábelének dugaszát csatlakoztassa a töltőállomás oldalán található kábeltartóba.

Ábra D

3. Csatlakoztassa a hálózati dugaszt.

A takarítórobot és a töltőállomás csatlakoztatása

Ábra E

1. Helyezze a takarítórobotot a töltőállomás előtt a padlóra.
2. Tartsa lenyomva 3 másodpercig a be-/kikapcsoló gombot.
A takarítórobot bekapcsol.
3. Amint a jelzőfény kigyullad, helyezze kézzel a takarítórobotot a töltőállomásra, és győződjön meg róla, hogy a töltőérintkezők megfelelően érintkeznek.

Az első üzembe helyezés után a takarítórobot automatikusan a töltőállomásra mozog.

A robotporszívót csatlakoztassa a Wi-Fi hálózathoz és az alkalmazáshoz.

A robotporszívó üzemeltetésére használja a robotporszívón található billentyűket, a távirányítót vagy a Wi-Fi hálózattal kompatibilis mobil eszközre telepített alkalmazást. Az összes elérhető funkció használatához javasoljuk a Kärcher Home Robots alkalmazás használatát. Az alkalmazás letöltése előtt győződjön meg a következőkről:

- A mobil eszköz csatlakozott az internethez.
- A 2,4 GHz-es Wi-Fi út választott aktív.
- A Wi-Fi térerő megfelelő.

Megjegyzés

A robotporszívó vezérlése a használt mobil eszköz Bluetooth csatlakozásán keresztül könnyebb.

Töltse le a Kärcher Home Robots alkalmazást az Apple App Store áruházból® vagy a Google Play™ az Áruházból.

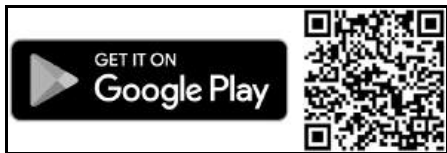

- Google Play™ és Android™ a Google Inc. védjegyei vagy bejegyzett védjegyei.
- Apple® és App store® az Apple Inc. védjegyei vagy bejegyzett védjegyei.

A Kärcher Home Robots alkalmazás többek között az alábbi fő funkciókkal rendelkezik:

- Ütemtervek beállítása
- Hibákkal, működési zavarokkal és a tisztítással kapcsolatos utasítások
- A tisztítási beállítások meghatározása (felszívási módok)
- A „Ne zavarj” üzemmód aktiválása/kikapcsolása
- A részletes hibaelhárítással kapcsolatos GYIK
- A KÄRCHER Szervizközpont elérhetőségei

A robotporszívó csatlakoztatása a Kärcher Home Robots alkalmazáshoz és a Wi-Fi hálózathoz:

1. Tölts le a KÄRCHER Home&Garden alkalmazást az Apple App Store áruházból vagy a Google Play Store áruházból.
2. Nyissa meg a Kärcher Home Robots alkalmazást.
3. Hozzon létre egy fiókot (ha még nem regisztrált).
4. Regisztrálja az óhajtott robotporszívót.
5. Kövesse az alkalmazásban kijelzett részletes utasításokat.

Üzembe helyezés

A víztartállyal rendelkező 2 az 1-ben típusú portartály telepítése

A víztartállyal rendelkező 2 az 1-ben típusú portartály a minőség-ellenőrzéskor kis mennyiségű maradék vizet tartalmazhat. Ez nem jelent hibát.

A víztartállyal rendelkező 2 az 1-ben típusú portartályt használja nedves és száraz tisztításakor.

Száraz tisztítás előtt távolítsa el a törölkendő és a törölkendő tartót, lásd a(z) fejezetet.

Ábra F

1. A víztartállyal rendelkező 2 az 1-ben típusú portartályt nyomja a helyére, míg hallhatóan a helyére rögzül.

A víztartállyal rendelkező 2 az 1-ben típusú portartály eltávolítása

1. Nyomja meg a rögzítőelemet.
2. Távolítsa el a víztartállyal rendelkező 2 az 1-ben típusú portartályt.

Ábra G

A törölkendő törölkendő tartó telepítése

1. A törölkendőt helyezze a törölkendő tartóra.

Ábra H

- a A törölkendőt nyomja a törölkendő tartóhoz.
- b Nyomja meg a küszöszalagot.

2. Telepítse a törölkendő tartót.

Ábra I

A törölkendő törölkendő tartó eltávolítása

1. Nyomja meg bármelyik billentyűt. A robotporszívó leáll.
2. Távolítsa el a törölkendő tartót.

Ábra J

A WLAN-kapcsolat visszaállítása

Ha új routerre vált, vagy megváltoztatja a WLAN jelszavát, vissza kell állítania a tisztítórobot WLAN-kapcsolatát.

Megjegyzés

Csak 2,4 GHz WLAN-hálózatok támogatottak.

1. Kapcsolja be a tisztítórobotot, lásd a fejezetet.
2. Nyomja meg egyszerre a Be/Ki gombot és a „Vissza a töltőállomáshoz” gombot 7 másodpercig, amíg meg nem szólal egy hang: „A WLAN-kapcsolat visszaállítása és váltás a hálózati konfigurációs üzemmódba”.
3. Csatlakoztassa a takarítórobotot a töltőállomáshoz, lásd a fejezetet.

Gyári beállítások visszaállítása

1. Tartsa lenyomva a „Vissza a töltőállomáshoz” gombot 5 másodpercig, amíg meg nem szólal egy hangjelzés.
 2. Tartsa lenyomva ismét a „Vissza a töltőállomáshoz” billentyűt 5 másodpercig, míg a készülék hangos jézzel jelez.
- A gyári beállítások visszaállítása megtörtént.

Az üzemelés

FIGYELEM

A nedvesség okozta károsodások

Töltés előtt, illetve ha nem használja a készüléket távolítsa el a törölkendőt és a törölkendő tartót, lásd a(z) A törölkendő törölkendő tartó eltávolítása fejezetet.

A robotporszívó bekapcsolása

Megjegyzés

Ha a robotporszívó bekapcsolása az alacsony töltöttségi szint miatt nem lehetséges, helyezze a robotporszívót közvetlenül a töltőállomásra lásd a(z) fejezetet.

1. Tartsa lenyomva a Be/Ki billentyűt, amikor a robotporszívó készenléti állapotban üzemel és nem a töltőállomáson található.
A robotporszívó aktiválásakor az ellenőrzőlámpa villog, majd világít.
A robotporszívó hangjelzéssel jelzi az aktiválás befejezését.
2. A robotporszívót helyezze közvetlenül a töltőállomásra.
3. Nyomja meg a Be/Ki billentyűt.
Az aktiválást követően a robotporszívó inicializálja a tisztítást.

Takarítási üzemmódok beállítása

A takarítási üzemmódok csak az alkalmazással állíthatók be. Az alkalmazás letöltését a fejezet ismerteti.

A következő takarítási módok állnak rendelkezésre:

- Száraztisztítás
- Kombinált tisztítás
- Nedves tisztítás

Atakarítási üzemmódokban minden esetben beállítható a szívóteljesítmény és a vízmennyiség.

Szívóteljesítmény:

- Csendes

- Standard
- Közepes
- Turbó

Víz mennyiség:

- Alacsony
- Közepes
- Magas

A robotporszívó kikapcsolása

Megjegyzés

A töltőállomáson található robotporszívó kikapcsolása nem lehetséges.

Megjegyzés

Hosszabb munkamegszakítás előtt tölts fel teljesen a robotporszívót.

FIGYELEM

A nedvesség okozta károsodások

Távolítsa el a törőlkendőt és a törőlkendő tartót, lásd a(z) A törőlkendős törőlkendő tartó eltávolítása fejezetét.

1. Tartsa lenyomva a Be/Ki billentyűt, amikor a robotporszívó készenléti állapotban üzemel és nem a töltőállomáson található.
A robotporszívó kikapcsol.

A takarítás megszakítása

1. A takarítás során nyomjon meg egy tetszőleges gombot.
A takarítórobot megáll.
2. Nyomja meg a Be / Ki gombot.
A takarítás folytatódik.
3. Nyomja meg a „Vissza a töltőállomáshoz” gombot.
A takarítás leáll, és a takarítórobot visszatér a töltőállomáshoz.

A takarítórobot manuális küldése a töltőállomásra

1. Ha a tisztítórobot mozog, nyomjon meg egy tetszőleges gombot.
A takarítórobot megáll.
2. Nyomja meg a „Vissza a töltőállomáshoz” gombot.
A takarítórobot a feltöltéshez a töltőállomásra mozog.

A takarítórobot a töltéshez automatikusan visszatér a töltőállomásra, ha befejezett egy takarítási feladatot, vagy ha a takarítási folyamat során túl kevés az energiája.

Száraztörítés

1. Ha szükséges, ürítse ki a portartályt, lásd a(z) fejezetet.
2. Telepítse a száraz törőlkendőt a törőlkendő tartóba, lásd a(z) fejezetet.
3. Nyomja meg a Be / Ki gombot.
A tisztítórobot megkezdja a tisztítást.

Nedves törítés

Megjegyzés

A víztartály ürítését követően cseppek maradhatnak a tömlőkben. Ha bekapcsoláskor a tisztítórobot víztartálya üres, ezek a cseppek kiüríthetők.

FIGYELEM

A korrózió és a vegyszerek a 2 az 1-ben típusú portartály károsodását okozhatják.

Ne adagoljon tisztítószereket, fertőtlenítőszereket vagy egyéb tisztítótermékeket a 2 az 1-ben típusú portartályba.

Ne adagoljon forró vizet a 2 az 1-ben típusú portartályba.

Ne adagoljon forró vizet a 2 az 1-ben típusú portartályba.

1. Nyomja meg bármelyik billentyűt.
A robotporszívó leáll.
2. Távolítsa el a víztartállyal rendelkező 2 az 1-ben típusú portartályt.
3. Adagoljon vizet.
Ábra K
 - a Húzza fel a gumifület.
 - b Adagoljon vizet.
 - c Nyomja le a gumifület.
4. Telepítse a víztartállyal rendelkező 2 az 1-ben típusú portartályt.
5. Nedvesítse meg a törőlkendőt folyó víz alatt, majd és csavarja ki a felesleges vízmennyiség eltávolításának céljából.
6. Telepítse a törőlkendő tartót, lásd a(z) fejezetet.
7. Nyomja meg a Be/Ki billentyűt.
A robotporszívó inicializálja a tisztítást.

Vízadagolás

1. Nyomja meg bármelyik billentyűt.
A robotporszívó leáll.
2. Távolítsa el a víztartállyal rendelkező 2 az 1-ben típusú portartályt.
Ábra G
3. Adagoljon vizet.
Ábra K
 - a Húzza fel a gumifület.
 - b Adagoljon vizet.
 - c Nyomja le a gumifület.
4. Telepítse a víztartállyal rendelkező 2 az 1-ben típusú portartályt.
Ábra F
5. Nyomja meg a Be/Ki billentyűt.
A tisztítás folytatódik.

A víztartállyal rendelkező 2 az 1-ben típusú portartály ürítése

1. Nyomja meg bármelyik billentyűt.
A robotporszívó leáll.
2. Távolítsa el a víztartállyal rendelkező 2 az 1-ben típusú portartályt.
3. Ürítse ki a víztartállyal rendelkező 2 az 1-ben típusú portartályt.
Ábra M
 - a Nyissa fel a szűrőfedelet.
 - b Ürítse ki a víztartállyal rendelkező 2 az 1-ben típusú portartályt.
 - c Zárja le a szűrőfedelet.
4. Telepítse a víztartállyal rendelkező 2 az 1-ben típusú portartályt.
5. Nyomja meg a Be/Ki billentyűt.
A tisztítás folytatódik.

A törőlkendő tisztítása

A törőlkendő tisztításkor is tisztítható.

1. Nyomja meg bármelyik billentyűt.
A robotporszívó leáll.
2. Távolítsa el a törőlkendő tartót.
Ábra J
3. Tisztítsa meg a törőlkendőt.
4. Telepítse a törőlkendő tartót, lásd a(z) A törőlkendős törőlkendő tartó telepítése fejezetet.
5. Nyomja meg a Be/Ki billentyűt.
A tisztítás folytatódik.

Szállítás

A készüléket lehetőség szerint az eredeti csomagolásában kell szállítani, illetve visszaküldeni. Egyébként az eredeti csomagolás nem áll rendelkezésre, forduljon a szervizünkhöz.

Szállítással kapcsolatos biztonsági utasítások

A lítium-ion akku a veszélyes áruk szállítására vonatkozó szabályok hatálya alá esik.

A felhasználó további feltételek nélkül szállíthatja a sértetlen és működőképes akkumulátort a közúti közlekedésben.

Harmadik személy (fuvarozó vállalat) általi szállítás esetén be kell tartani a csomagolással és a jelöléssel szemben támasztott különleges követelményeket. Tartsa be a nemzeti előírásokat.

Tárolás

FIGYELEM

A robotporszívó helytelen tárolás miatti károsodása
Bármilyen tárgy helyezése a robotporszívóra tilos.

A robotporszívót tárolja kikapcsolt és teljesen feltöltött állapotban, hűvös és száraz helyen.

Megjegyzés

Az akkumulátor teljes lemerülésének elkerülése céljából, legkésőbb 5 hónap eltelte után töltsse fel a tisztítórobot akkumulátorát.

1. Tisztítsa meg a robotporszívót, lásd a(z) fejezetet.
2. Tisztítsa meg a robotporszívót, lásd a(z) *A takarítórobot manuális küldése a töltőállomásra* fejezetet.
3. Válassza le a töltőt a hálózati dugaljról és az állomásról.
4. Kapcsolja ki a robotporszívót, lásd a(z) *A robotporszívó kikapcsolása* fejezetet.
5. A robotporszívót tárolja hűvös és száraz helyen.

Ápolás és karbantartás

Tisztítás

A tisztítási és karbantartási munkálatok kivitelezése előtt kapcsolja ki a készüléket és válassza le a hálózati adaptert. Bizonyosodjon meg arról, hogy minden további szervizelési munkálat kivitelezését a hivatalos szervizképviselő biztosítja. Az optimális teljesítmény biztosítása céljából cselekedjen az alábbi utasítások szerint és biztosítsa a robotporszívó rendszeres tisztítását és karbantartását. A tisztítási és karbantartási munkálatok gyakorisága függ a robotporszívó használatától.

A 2 az 1-ben típusú portartály és a szűrő tisztítása

FIGYELEM

A 2 az 1-ben típusú portartály visszahelyezésekor bizonyosodjon meg a megfelelő rögzítésről - a megfelelő rögzítést kattánás jelzi.

1. Nyomja meg bármelyik billentyűt a 2 az 1-ben típusú portartály leválasztásához.
A robotporszívó leáll.
2. Nyissa fel a 2 az 1-ben típusú portartály fedelét.
3. Használja a víztartályt és ürítse ki a 2 az 1-ben típusú portartályt, majd rázza fel, a maradványok eltávolításának céljából. *A víztartályval rendelkező 2 az 1-ben típusú portartály ürítése*

Ábra M

4. A szűrő tisztításához távolítsa el a 2 az 1-ben típusú portartály szűrőjét és a tisztítóeszközt.

Ábra O

5. A 2 az 1-ben típusú portartályt telepítse a robotporszívóra. *A víztartályval rendelkező 2 az 1-ben típusú portartály telepítése*

A forgóseprő tisztítása

1. Fordítsa meg a főegységet és a seprővédő kioldáshoz nyomja meg mindkét kezével a kioldófüleket, cselekedjen az ábra szerint.

Ábra P

2. Távolítsa el a forgóseprőt. A forgóseprőre tekeredett hajszálakat és a törmeléket távolítsa el ollóval vagy tisztítószerszámmal.

Ábra Q

3. Használjon tisztítószerszámot a nyílásban felharmozódott porszemcsék eltávolításához.
4. Telepítse vissza a forgóseprőt, ebből a célból előbb helyezze be a rögzített kiálló véget.

Ábra R

Az oldalseprő tisztítása

Az idegen anyagok, például a hajszálak könnyen rátekeredhetnek az oldalseprőre, ezért tisztítsa az oldalseprőt rendszeresen.

1. Távolítsa el az oldalseprőt.

Ábra S

2. Óvatosan tekerje le és húzza ki a főegység és az oldalseprő közé tekeredett hajszálakat vagy anyagokat.
3. Az oldalseprőt tisztítsa meg vízzel.

Ábra T

Az érzékelők és a töltőtűk tisztítása

A maximális hatékonyság biztosítása céljából tisztítsa rendszeresen az érzékelőket és a töltőtűket.

Ábra U

1. Használjon egy száraz és puha ruhadarabot vagy tisztítókefét és tisztítsa meg a portól az érzékelőket és a töltőtűket.

A zuhanásérzékelők tisztítása

Tisztítsa meg havonta a zuhanásérzékelőket.

Ábra U

1. Puha ruhával törölje le a zuhanásérzékelőket.

Csere

A szűrőcsere

Javasoljuk, hogy a szűrőt minden 3-6 hónap után cserélje.

1. Nyomja meg bármelyik billentyűt.
A robotporszívó leáll.
2. Távolítsa el a víztartályval rendelkező 2 az 1-ben típusú portartályt, lásd a(z) *A víztartályval rendelkező 2 az 1-ben típusú portartály eltávolítása* fejezetet.
3. Távolítsa el a szűrőt.

Ábra L

- a Nyissa fel a szűrőfedeleket.
- b Távolítsa el a szűrőfedeleket.
- c Távolítsa el a szűrőt.

4. Telepítse az új szűrőt.

Ábra N

- a Rögzítse a szűrőt.
- b Rögzítse a szűrőfedeleket.
- c Zárja le a szűrőfedeleket.

5. Telepítse a víztartályval rendelkező 2 az 1-ben típusú portartályt, lásd a(z) *A víztartályval rendelkező 2 az 1-ben típusú portartály telepítése* fejezetet.
6. Nyomja meg a Be/Ki billentyűt.
A tisztítás folytatódik.

A kefe cseréje

Javasoljuk, hogy a kefét 6 - 12 hónaponként cserélje.

1. Szerelje ki a kefét.

Ábra P

- a Nyomja össze a kapcsokat.
- b Távolítsa el a kefeburkolatot.
- c Távolítsa el a kefét.
- d Távolítsa el a kefecsapágyat.

2. Szerelje be az új kefét.

Ábra R

- a Telepítse a kefecsapágyat.
- b Szerelje be a kefét.
- c Telepítse a kefeburkolatot és nyomja le, amíg hallhatóan a helyére kattan.

Az oldalseprő cseréje

Javasoljuk, hogy az oldalseprőt minden 3 -6 hónap után cserélje.

1. A robotporszívót fordítsa fejjel lefelé.
2. Távolítsa el az oldalseprőt.

Ábra S

3. Telepítse az új oldalseprőt.

Ábra T

Az akkumulátor cseréje

Az akkumulátor az élettartama végére ért, ha a takarítórobot egy rövid takarítási művelet után folyamatosan visszatér az állomásra töltés céljából.

1. Kapcsolja ki a takarítórobotot, lásd a fejezetet *A robotporszívó kikapcsolása*.
2. Küldje el a takarítórobotot az ügyfélszolgálatnak. Tartsa be a lítiumion-akkumulátorok szállítására vonatkozó utasításokat, lásd a *Szállítás* fejezetet.

Az üzemzavarok elhárítása

Az üzemzavarok gyakran egyszerű okokra vezethetők vissza, amelyeket az alábbi áttekintés segítségével a kezelő maga is könnyen elháríthat. Kétség esetén vagy

az itt meg nem nevezett üzemzavarok esetén, kérjük, forduljon a felhatalmazott ügyfélszolgálathoz.

Hiba	Ok	Elhárítás
Az akkumulátor nem töltődik	A töltőérintkezők szennyezettek.	1. A töltőállomás és a robotporszívó töltőérintkezőit tisztítsa meg egy száraz ruhadarabbal.
	0 °C alatti vagy 35 °C feletti környezeti hőmérséklet.	1. A robotporszívót kizárólag 0 °C - 35 °C környezeti hőmérséklet tartományban üzemeltesse.
A robotporszívó nem tér vissza a töltőállomáshoz	Az akkumulátor teljesen lemerült.	1. Kézzel helyezze a robotporszívót a töltőállomásra, és hagyja teljesen feltöltődni.
	A robotporszívó túl messze van a töltőállomástól.	1. A robotporszívót helyezze közelebb a töltőállomáshoz. 2. A robotporszívót helyezze kézzel közvetlenül a töltőállomásra.
	A töltőállomás körüli hely nem elegendő.	1. Bizonyosodjon meg arról, hogy a töltőállomás körüli hely elegendő, lásd a(z) <i>A töltőállomás beállítása</i> fejezetet.
	A töltőállomás körül túl sok az akadály.	1. Helyezze a töltőállomást nyitottabb területre, lásd a(z) <i>A töltőállomás beállítása</i> fejezetet.
A takarítórobot szokatlan zajokat kelt	Előfordulhat, hogy egy idegen tárgy került a kefébe, az oldalkefébe vagy egy kerékbe.	1. Kapcsolja ki a takarítórobotot. 2. Távolítsa el az idegen testet.
A takarítórobot tisztítása nem folytatja a takarítást	A takarítórobot „Ne zavarjanak” üzemmódban van.	1. Győződjön meg róla, hogy a takarítórobot nincs-e „Ne zavarjanak” üzemmódban.
	A takarítórobot manuálisan van feltöltve, vagy a töltőállomásra helyezték.	1. Várjon, amíg a takarítórobot teljesen fel nem töltődik.

Hiba	Ok	Elhárítás
A robotporszívó nem aktív	A környezeti hőmérséklet alacsonyabb, mint 0 °C vagy magasabb, mint 35 °C.	1. A robotporszívót üzemeltesse 0 °C - 35 °C hőmérsékleten.
	A töltöttségi szint túl alacsony.	1. Töltse fel a robotporszívót.
	Az ütközésérzékelő szennyezett vagy túl közel van a virtuális falhoz.	1. Távolítsa el az idegen tárgyakat az ütközésérzékelő óvatos megérintésével. 2. Helyezze a robotporszívót egy másik helyre és indítsa el.
	Az esésérzékelők szennyezettek.	1. A zuhanásérzékelőket törölje meg egy puha darabbal.
	A víztartállyal vagy portartállyal rendelkező 2 az 1-ben típusú portartály nincs telepítve vagy telepítése helytelen.	1. Bizonyosodjon meg a víztartállyal vagy portartállyal rendelkező 2 az 1-ben típusú portartály megfelelő telepítéséről és rögzítéséről, lásd a(z) <i>A víztartállyal rendelkező 2 az 1-ben típusú portartály telepítése</i> fejezetet.
	A szűrő nincs telepítve vagy telepítése helytelen.	1. Bizonyosodjon meg a szűrő megfelelő telepítéséről.
	A szűrők szennyezettek.	1. Tisztítsa meg a szűrőt, lásd a(z) fejezetet. 2. Ha a hiba továbbra is fennáll, cserélje ki a szűrőt, lásd a(z) fejezetet.
	A törőlkendő vagy a törőlkendő tartó nincs telepítve vagy telepítése helytelen.	1. Bizonyosodjon meg a törőlkendő tartó és a törőlkendő megfelelő telepítéséről, lásd a(z) <i>A törőlkendős törőlkendő tartó telepítése</i> fejezetet.
	A robotporszívó elakadt vagy beragadt.	1. Távolítsa el az akadályokat.
A robotporszívó, vagy annak egyik kereke nem érintkezik a padlóval.	1. A robotporszívót helyezze egy lapos felületre.	
A takarítórobot nem tisztít hatékonyan, vagy port hagy maga után	A víztartállyal szerelt 2 az 1-ben portartály ill. a portartály tele van.	1. Ürítse ki a víztartállyal szerelt 2 az 1-ben portartályt, lásd a <i>A víztartállyal rendelkező 2 az 1-ben típusú portartály ürítése</i> vagy a
	A szűrő eltömődött.	1. Tisztítsa meg a szűrőt, lásd az alábbi fejezetet:
	Egy idegen test került a kefébe	1. Tisztítsa meg a kefét, lásd a <i>A forgóseprő tisztítása</i> fejezetet. 2. Tisztítsa meg az oldalkefét, lásd a <i>Az oldalseprő tisztítása</i> fejezetet.
A robotporszívó nem csatlakozik a Wi-Fi hálózathoz/A robotporszívó offline üzemmódba kapcsol.	A mobilkészíték Bluetooth funkciója inaktív.	1. Bizonyosodjon meg a mobilkészíték Bluetooth funkciójának aktív állapotáról.
	A robotporszívó nem csatlakozik a hálózathoz, vagy nincs a Wi-Fi hálózat lefedettségében.	1. A robotporszívó nem csatlakozik a hálózathoz, vagy nincs a Wi-Fi hálózat lefedettségében. 2. Bizonyosodjon meg a Wi-Fi jelszó helyességéről. 3. Állítsa vissza a Wi-Fi hálózatot és csatlakoztassa ismét a készüléket (az 5 GHz-es Wi-Fi hálózatokat a készülék nem támogatja).
	A Wi-Fi jel túl gyenge.	1. Bizonyosodjon meg arról, hogy a robotporszívó a Wi-Fi hálózat lefedettségében található.

Ártalmatlanítás



FIGYELMEZTETÉS

A készülék lítiumion-akkumulátorokat tartalmaz. A lítiumion-akkumulátorok eltávolítását és megfelelő ártalmatlanítását a nemzeti és állami előírásoknak megfelelően kell elvégezni.



Garancia

Minden országban az illetékes értékesítőnk által biztosított garanciaiis feltételek érvényesek. Amennyiben a garanciaidőn belül a készüléknél hibák merülnek fel, azokat díjmentesen orvosoljuk, ha az adott hibák anyag-, illetve gyártási hibák. Garanciaiis esetben kérjük, a számlával együtt forduljon forgalmazójához vagy a legközelebbi, arra jogosult ügyfélszolgálati irodához. (A cím a hátoldalon található)

Műszaki adatok

Elektromos csatlakozás

Névleges teljesítmény W 35

Akku névleges feszültség V 14,4

Akkuegység típusa Li-ION

Töltőkészülék névleges feszültsége V 100-240

Névleges áram töltő A 0,6

Akkumulátor kapacitása mAh 2500

Akkumulátor névleges kapacitás mAh 2600

Üzemidő, amelyben az akkumulátor csendes módban teljes feltöltésre kerül min 130

Vezeték nélküli csatlakozások IEEE 802.11b/g/n 2,4 GHz

Frekvencia MHz 2412-2484

Max. jelerősség, WLAN dBm <20,5

A viztartályos 2 az 1-ben portartály feltöltési menüiségei

Száraz szennyeződés ml 420

Folyadék ml 250

A takarítórobot méretei és tömegei

Súly kg 3,1

Hosszúság x szélesség x magasság mm 325 x 325 x 80

A töltőállomás méretei és tömegei

Súly kg 0,5

Hosszúság x szélesség x magasság mm 146 x 66 x 101

A műszaki változtatások jogát fenntartjuk.

EU-megfelelőségi nyilatkozat

Készülék	Típus	Frekvenciasáv, MHz	Max. teljesítmény EIRP, mW
RCV 2	WLAN	2412-2484	158,5

Az Alfred Kärcher SE & Co. KG ezennel kijelenti, hogy a Robo Cleaner típusú adóvevő megfelel a 2014/53/EU irányelvnek. Az EU-megfelelőségi nyilatkozat teljes szövege itt található: www.kaecher.com/RCV_2.

Obsah

Obecné pokyny	145
Bezpečnostní pokyny	145
Použití v souladu s určením	147
Ochrana životního prostředí	147
Příslušenství a náhradní díly	147
Rozsah dodávky	147
Popis přístroje	147
Popis funkce	147
První uvedení do provozu	148
Uvedení do provozu	149

Úkon	150
Přeprava	151
Skladování	151
Péče a údržba	151
Nápověda při poruchách	152
Likvidace	153
Záruka	153
Technické údaje	153
EU prohlášení o shodě	154

Obecné pokyny



Před prvním použitím přístroje si přečtěte tento překlad původního návodu k používání a přiložené

bezpečnostní pokyny. Řiďte se jimi.

Uchovejte původní návod k používání pro pozdější použití nebo dalšího vlastníka.

QR kód® pro vyvolání on-line návodu k použití najdete u:



Ochranná známka

QR kód® je registrovaná ochranná známka společnosti DENSO WAVE INCORPORATED.

Bezpečnostní pokyny

Stupně nebezpečí

⚠ NEBEZPEČÍ

- Upozornění na bezprostředně hrozící nebezpečí, které vede k těžkým úrazům nebo usmrcení.

⚠ VAROVÁNÍ

- Upozornění na možnou nebezpečnou situaci, která může vést k těžkým úrazům nebo usmrcení.

⚠ UPOZORNĚNÍ

- Upozornění na možnou nebezpečnou situaci, která může vést k lehkým úrazům.

POZOR

- Upozornění na možnou nebezpečnou situaci, která může vést ke vzniku věcných škod.

Bezpečnostní pokyny pro robotický vysavač

Kromě upozornění v návodu k použití musí být dodržovány obecné bezpečnostní předpisy a zákonné předpisy pro prevenci úrazů.

⚠ NEBEZPEČÍ. Nebezpečí udušení. Obalové fólie udržujte mimo dosah dětí. ● Provoz v oblastech s nebezpečím výbuchu je zakázán. ● Neprovazujte přístroj v prostorech, kde vzduch obsahuje hořlavé plyny, jako je benzin, topný olej, ředidlo barev, rozpouštědla, nafta nebo lih (nebezpečí výbuchu). ● Neprovazujte přístroj v prostorech s ohněm nebo žhavými uhlíky v otevřeném krbu bez dozoru. ● Neprovazujte přístroj v prostorech s hořícími svíčkami bez dozoru.

⚠ VAROVÁNÍ. Osoby se sníženými fyzickými, smyslovými nebo duševními schopnostmi nebo s nedostatečnými zkušenostmi a znalostmi smí používat přístroj pouze tehdy, když jsou pod odborným dohledem nebo pokud byly poučeny osobou zodpovědnou za jejich bezpečnost o bezpečném používání přístroje a rozumí rizikům, které z toho vyplývají. ● Děti smí používat spotřebič pouze pod řádným dohledem nebo pokud byly poučeny o jeho používání osobou odpovědnou za jejich bezpečnost a pokud pochopily související rizika. ● Dohlížejte na děti a zajistěte, aby si s přístrojem nehrály. ● Děti smí provádět čištění a uživatelskou údržbu pouze pod dohledem. ● Přístroj obsahuje elektrické součásti, nečistěte přístroj pod tekoucí vodou. ● Před ošetřováním a údržbou přístroj vypněte a vytáhněte síťovou zástrčku. ● Neotevírejte akupacke. Opravy nečávejte provádět pouze kvalifikovanými pracovníky. ● Robotický vysavač RCV 2 smí být nabíjen pouze na nabíjecím zařízení nabíjecí stanice s objednacím číslem 9.773-091.0.

⚠ UPOZORNĚNÍ. Opravy a práce na elektrických součástkách nečávejte provádět výhradně v autorizovaném servisu. ● Před každým čištěním / údržbou přístroj vypněte a vytáhněte síťovou zástrčku. ● Nebezpečí poranění, pokud se do pohyblivých částí přístroje zachytí volně oblečení, vlasy nebo šperky. Udržujte oděv a šperky pryč z dosahu pohyblivých částí stroje. Svažte si dlouhé vlasy. ● Nebezpečí zranění. Během provozu nikdy nestřekejte prsty nebo nářadí do rotujícího kartáčového válce přístroje. ● Pozor na rizika klopýtnutí o projíždějícího robotického vysavače ● Nebezpečí úrazu a zranění. Dbejte při přepravě a skladování na hmotnost přístroje, viz kapitola Technické údaje v návodu k použití. ● Bezpečnostní zařízení slouží pro vaši ochranu. Bezpečnostní zařízení nikdy nepozměňujte ani nepřemostňujte.

POZOR ● K čištění nepoužívejte prostředek na drhnutí, prostředek na čištění skla nebo univerzální čistící. ● Nikdy neprovazujte přístroj při teplotách nižších než 0 °C. ● Přístroj používejte pouze ve vnitřních prostorách. ● Neprovazujte přístroj v prostorech, které jsou zabezpečeny poplašným zařízením nebo pohybovým hlásičem. ● Chraňte zařízení před extrémním počasím, vlhkostí a teplem. ● Přístroj provozujte pouze při teplotách 0 °C až 35 °C. ● Poškození přístroje. Nestůjte na přístroji a neusazujte na něj děti, nepokládejte na něj předměty nebo domácí zvířata. ● Předměty, např. na stolech nebo malých kusech nábytku se mohou nárazem do přístroje převrhnout. ● Přístroj se může zachytit do visících elektrických kabelů, ubrusů, šňůr atd., čímž může dojít k převrnutí předmětů. ● Před použitím přístroje zvedněte všechny kabely z podlahy, abyste je při čištění netahali za přístrojem. ● Sesbírejte z podlahy všechny

křehké nebo volně umístěné předměty, jako např. vázy, abyste zabránili tomu, aby do nich přístroj narazil a způsobil jejich poškození. ● Nepoužívejte přístroj v oblasti, která je nad zemí, jako např. na pohovce. ● Uzavírejte všechny oblasti, kde hrozí nebezpečí pádu přístroje. Např. schodiště nebo galerie bez ohrazení. ● Nepoužívejte přístroj na podlahách s tekutinami nebo lepkavými látkami. ● Přístroj nikdy nepoužívejte k čištění koberců s vysokým vlasem. ● Nevysávejte přístrojem žádné ostré nebo větší předměty, jako jsou například střepty, kameny, nebo dílky hraček. ● Do přístroje nestříkejte žádné tekutiny a před vložením nádoby na prach se ujistěte, že je suchá. ● Přístroj skladujte plně nabitý a vypnutý na chladném a suchém místě.

Upozornění ● Černé koberce mohou mít negativní dopad na jízdní chování přístroje.

Bezpečnostní pokyny pro nabíjecí stanici

⚠ NEBEZPEČÍ. Připojujte přístroj pouze ke stívademému proudu. Napětí uvedené na typovém štítku se musí shodovat se síťovým napětím.

● Z bezpečnostních důvodů doporučujeme přístroj provozovat zásadně přes proudový chránič (max. 30 mA). ● Nikdy se nedotýkejte síťové zástrčky a zásuvky mokřima rukama.

⚠ VAROVÁNÍ. Přístroj připojujte pouze k elektrické přípojce, kterou nainstaloval kvalifikovaný elektrikář v souladu s normou IEC 60364-1.

● Zkontrolujte shodu síťového napětí s napětím uvedeným na typovém štítku nabíječky. ● Přístroj obsahuje elektrické součásti, nečistěte přístroj pod tekoucí vodou. ● Nebezpečí zkratu. Udržujte vodivé předměty (např. šroubováky apod.) v dostatečné vzdálenosti od nabíjecích kontaktů. ● Nebezpečí zkratu. Nabíjecí kontakty nabíjecí stanice čistěte pouze nasucho. ● Přístroj nabíjejte pouze přiloženou originální nabíječkou nebo nabíječkou schválenou firmou KÄRCHER. ● Nebezpečí výbuchu. Nenabíjejte baterie, které nejsou nabíjecí. ● Před každým použitím zkontrolujte síťový kabel, zda není poškozený. Nepoužívejte poškozený síťový kabel. Pokud je poškozený, vyměňte síťový kabel za schválenou náhradu. Vhodnou náhradu získáte od firmy KÄRCHER nebo od některého z našich servisních partnerů. ● Baterie se používá pouze s robotickým vysavačem RCV 2. ● Je zakázáno nabíjet nedobíjecí baterie.

POZOR ● Nabíjecí stanici používejte pouze ve vnitřních prostorech. ● Neumísťujte nabíjecí stanici v blízkosti zdrojů tepla, např. topení. ● Nabíjecí stanici skladujte pouze ve vnitřních prostorech, na chladném a suchém místě. ● Nabíjejte robotický vysavač alespoň jednou za měsíc, abyste zabránili hlubokému vybití akumulátoru. ● Před ošetřováním a údržbou nabíjecí stanici vypněte.

Výstražné symboly

Při manipulaci s akumulátorem dbejte následujících výstražných upozornění:



Nevhazujte do ohně / chraňte před ohněm.

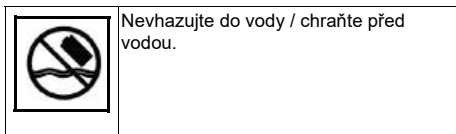

Nevhazujte do vody / chraňte před vodou.

Použití v souladu s určením

Přístroj se skládá ze dvou jednotek, nabíjecí stanice a robotického vysavače s akumulátorem.

- Přístroj je určen pro plně automatické čištění textilních a tvrdých podlahových krytín ve vnitřním prostoru. Lze jej použít na všechny běžné podlahové krytiny pro autonomní kontinuální údržbové čištění.
- Tento přístroj byl vyvinut pro použití v soukromé domácnosti a není určen pro komerční použití.

Ochrana životního prostředí



Obalové materiály jsou recyklovatelné.

Nevyhazujte prosím obaly do domovního odpadu, ale odevzdejte je k recyklaci.

Staré přístroje obsahují cenné recyklovatelné materiály, které je třeba odevzdat k zužitkování. Baterie a akumulátorové bloky obsahují látky, které nesmí proniknout do životního prostředí. Likvidujte prosím staré přístroje, baterie a akumulátorové bloky prostřednictvím vhodných sběrných systémů. Dbejte legislativních doporučení pro zacházení s lithium-iontovými bateriemi. Spotřebované a vadné akumulátorové bloky likvidujte podle platných předpisů.

Upozornění k obsaženým látkám (REACH)

Aktuální informace k obsaženým látkám naleznete na stránkách: www.kaercher.de/REACH

Příslušenství a náhradní díly

Používejte pouze originální příslušenství a náhradní díly, které Vám zaručují bezpečný a bezporuchový provoz přístroje.

Informace o příslušenství a náhradních dílech naleznete na stránkách www.kaercher.com.

Rozsah dodávky

Rozsah dodávky přístroje je vyobrazen na obalu. Při vybavení zkontrolujte úplnost obsahu. V případě chybějícího příslušenství nebo výskytu poškození při přepravě informujte prosím Vašeho prodejce.

Popis přístroje

Ilustrace A

- 1 Nabíjecí kontakty
- 2 Pádový senzor (x3)
- 3 Ovládací kolečko
- 4 Utěrky na stírání
- 5 Tlačítko zapnout/vypnout
- 6 Tlačítko „Návrat do nabíjecí stanice“
- 7 Senzor kolize
- 8 Síťová přípojka
- 9 Nabíjecí stanice
- 10 Filtr
- 11 Nádobka na prach 2 v 1 s nádrží na vodu

- 12 Kryt kartáče
- 13 Kartáč
- 14 Postranní kartáč

Popis funkce

Přístroj se skládá z nabíjecí stanice a bateriového robotického vysavače.

Mobilní robotický vysavač získává energii z dobíjecí baterie. Robotický vysavač může vysávat až po dobu až 130 minut na jedno nabití baterie. Když klesne nabití baterie, robotický vysavač se automaticky vrátí do nabíjecí stanice.

Robotický vysavač se pohybuje systematicky. K tomu používá gyroskop, který mu umožňuje určovat dráhu vysávání.

Nízká konstrukce robotického vysavače umožňuje čištění pod nábytkem, jako jsou postele, pohovky a skříně.

Robotický vysavač je vybaven pádovými senzory, které detekují schody a zabraňují pádu, a senzory kolize, které detekují překážky.

Baterie robotického vysavače se nabíjí v nabíjecí stanici.

Robotický vysavač zahájí vysávání z nabíjecí stanice a vrátí se zpět, jakmile klesne úroveň nabití baterie.

Po dokončení nabíjení robotický vysavač automaticky opustí nabíjecí stanici a pokračuje ve vysávání. Po dokončení vysávání se robotický vysavač vrátí do nabíjecí stanice.

Indikátory stavu











LED indikátor	Stav
Svítil modře	Jede autonomně
Pomalou bliká modře	Autonomní jízda pozastavena
Rychle bliká modře	Režim připojení WLAN
Pomalou bliká zeleně	Robotický vysavač se nabíjí
Svítil zeleně	Robotický vysavač je plně nabitý nebo úspěšně připojený
Pomalou bliká červeně	Akumulátor je pro spuštění nedostatečně nabitý
Rychle bliká červeně	Případ chyby

Funkce

Dálkový ovladač

Ilustrace V

- (1) Tlačítko „Návrat do nabíjecí stanice“
- (2) Pohyb dopředu
- (3) Zatočení vpravo
- (4) Otočení o 180° doprava
- (5) Vysávání u hran
- (6) Nastavení množství vody
- (7) Nastavení sací síly
- (8) Bodové čištění
- (9) Start/pauza
- (10) Zatočení vlevo
- (11) Tiché vysávání

Tlačítko	Pokyny
	Pohotovostní režim / režim nabíjení: Jedním stisknutím spustíte vysávání všech místností v tichém režimu. Znovu stiskněte pro pozastavení úkolu.
	V pohotovostním režimu / režimu vysávání: Stiskněte jednou pro spuštění nabíjení. V režimu nabíjení: Stiskněte jednou pro pozastavení. V režimu nabíjení: Chyba
	V režimu nabíjení: Jedním stisknutím stroj zcela vyjede z nabíjecí stanice a otočí se o 180° doprava. Mimo režim nabíjení: Stisknutím přepnete do režimu ručního ovládání a stroj se posune dopředu; uvolněte, aby se stroj zastavil.
	V režimu nabíjení: Jedním stisknutím stroj zcela vyjede z nabíjecí stanice a otočí se o 180° doprava. Mimo režim nabíjení: Jedním stisknutím přepnete do režimu ručního ovládání a stroj se otočí o 180° doprava.
	V režimu nabíjení: Jedním stisknutím stroj zcela vyjede z nabíjecí stanice a otočí se o 180° doprava. Mimo režim nabíjení: Stisknutím přepnete do režimu ručního ovládání a stroj se otočí doprava; uvolněte, aby se stroj zastavil.
	V režimu nabíjení: Jedním stisknutím stroj zcela vyjede z nabíjecí stanice a otočí se o 180° doprava. Mimo režim nabíjení: Stisknutím přepnete do režimu ručního ovládání a stroj se otočí doleva; uvolněte, aby se stroj zastavil.
	Pohotovostní režim / režim nabíjení: Jedním stisknutím spustíte vysávání všech místností. Znovu stiskněte pro pozastavení úkolu. V provozním režimu: Jednou stiskněte pro pozastavení úkolu.
	Pohotovostní režim / režim nabíjení: Jedním stisknutím spustíte spirálové čištění oblastí o poloměru 0,6 m. Znovu stiskněte pro zastavení úkolu.
	Pohotovostní režim / režim nabíjení: Jedním stisknutím spustíte vysávání podél stěny. Znovu stiskněte pro zastavení úkolu.
	S každým stisknutím se sací síla zvyšuje o jednu úroveň a po dosažení nejvyšší úrovně přejde na nejnižší úroveň.

Tlačítko	Pokyny
	S každým stisknutím se množství vody zvyšuje o jednu úroveň a po dosažení nejvyšší úrovně přejde na nejnižší úroveň.

Upozornění

- *Dálkový ovladač používá baterie AAA.*
- *Je zakázáno nabíjet nedobíjecí baterie.*
- *Nesmí se kombinovat různé typy baterií nebo nové a použité baterie.*
- *Baterie musí být vloženy se správnou polaritou.*
- *Vybité baterie je třeba ze spotřebiče vyjmout a bezpečně zlikvidovat.*
- *Pokud budete spotřebič skladovat po delší dobu, baterie vyjměte.*
- *Napájecí svorky nesmí být zkratovány.*
- *Otevřete kryt prostoru pro baterii na zadní straně dálkového ovládání a vyjměte/vložte baterii AAA.*

Režim spánku

Robotický vysavač se po 5 minutách nečinnosti automaticky přepne do režimu spánku. Stisknutím libovolného tlačítka robota probudíte.

- robotický vysavač nepřechází do režimu spánku, když stojí na nabíjecí stanici.
- robotický vysavač se automaticky vypne, pokud je v režimu spánku déle než 6 hodin

Chybový režim

Pokud robotický vysavač během provozu narazí na chybu, indikátor bliká červeně a zazní signál.

Řešení, viz kapitola.

Pokud do 5 minut neprovedete žádnou akci, robotický vysavač automaticky přejde do režimu spánku.

První uvedení do provozu

Instalace postranních kartáčů

1. Otočte robotický vysavač vzhůru nohama.
2. Namontujte postranní kartáč.

Ilustrace B

Nabíječka

⚠ VAROVÁNÍ

- *Spotřebič nabíjejte pouze pomocí dodané originální nabíječky SAW12G-200-0600G nebo nabíječky schválené společností KÄRCHER.*

Použijte následující adaptér:

- Typ spotřebiče: RCV 2
Napájení:



Dokovací stanice 9.773-091.0

Nastavení nabíjecí stanice

⚠ VAROVÁNÍ

Robotický vysavač RCV 2 lze nabíjet pouze pomocí nabíjecí stanice 9.773-091.0 a nabíječky SAW12G-200-0600G.

- Vyberte místo, kde se může robotický vysavač snadno dostat k nabíjecí stanici.
- Zajistěte vzdálenost nejméně 0,5 m vlevo a vpravo od nabíjecí stanice a nejméně 1,5 m před nabíjecí stanicí.

- Zvolené místo nesmí být vystaveno přímému slunečnímu záření.
1. Umístěte nabíjecí stanici.
- Ilustrace C**
2. Zapojte zástrčku síťového kabelu do zdířky na boku nabíjecí stanice.
- Ilustrace D**
3. Připojte síťovou zástrčku.

Připojení robotického vysavače k nabíjecí stanici

Ilustrace E

1. Umístěte robotický vysavač na podlahu před nabíjecí stanici.
2. Stiskněte a podržte vypínač ZAP/VYP na dobu 3 sekund.
Robotický vysavač se zapne.
3. Jakmile se indikátor rozsvítí, umístěte robotický vysavač ručně na nabíjecí stanici a ujistěte se, že nabíjecí kontakty mají dobrý kontakt.

Po prvním uvedení do provozu se robotický vysavač automaticky přesune do nabíjecí stanice.

Propojení robotického vysavače se sítí WLAN a aplikaci

Robotický vysavač lze ovládat přímo pomocí tlačítek na přístroji, dálkovým ovladačem nebo prostřednictvím aplikace pomocí mobilního zařízení s podporou sítě WLAN. Abyste mohli používat všechny dostupné funkce, doporučujeme ovládat robotický vysavač pomocí aplikace Kärcher Home Robots.

Před stažením aplikace zajistěte následující:

- Mobilní zařízení je připojeno k internetu.
- Je aktivováno pásmo 2,4 GHz sítě WLAN routeru.
- Je zaručeno dostatečné pokrytí sítí WLAN.

Upozornění

Pro připojení se k robotickému vysavači si zapněte funkci Bluetooth v mobilní telefonu.

Stáhněte si aplikaci Kärcher Home Robots z obchodu Apple App Store® nebo z obchodu Google Play™.

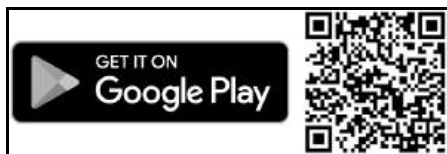

- Google Play™ a Android™ jsou ochranné známky nebo registrované ochranné známky společnosti Google Inc.
- Apple® a App store® jsou ochranné známky nebo registrované ochranné známky společnosti Apple Inc.

Aplikace Kärcher Home Robots nabízí mimo jiné následující hlavní funkce:

- Nastavení časových harmonogramů
- Upozornění k závadám nebo poruchám a postupu vysávání
- Nastavení preferencí vysávání (sací režimy)
- Aktivace/deaktivace režimu „Nerušit“

- Časté dotazy s podrobným odstraňováním poruch
- Kontaktní údaje servisních středisek KÄRCHER

Propojení robotického vysavače s aplikací Kärcher Home Robots a sítí WLAN:

1. Stáhněte si aplikaci KÄRCHER Home&Garden z obchodu Apple App Store nebo Google Play Store.
2. Otevřete aplikaci Kärcher Home Robots.
3. Vytvořte si účet (pokud ještě nejste zaregistrováni).
4. Přidejte svůj robotický vysavač.
5. Postupujte podle podrobných pokynů v aplikaci.

Uvedení do provozu

Instalace nádoby na prach 2 v 1 s nádrží na vodu

Nádoba na prach 2 v 1 s nádrží na vodu může obsahovat malé množství zbytkové vody z důvodu procesu kontroly kvality. To je normální.

Pokud chcete současně vysávat a stírat, použijte nádobu na prach 2 v 1 s nádrží na vodu.

Pro vysávání odstraňte utěrku na stírání z držáku, viz kapitola.

Ilustrace F

1. Zatlačte nádobu na prach 2 v 1 s nádrží na vodu na místo, dokud neuslyšíte zvuk zapadnutí.

Odstranění nádoby na prach 2 v 1 s nádrží na vodu

1. Stiskněte svěrný kus.
2. Vytáhněte nádobu na prach 2 v 1 s nádrží na vodu.

Ilustrace G

Instalace držáku utěrky na stírání s utěrkou na stírání

1. Připevněte utěrku na stírání k držáku utěrky na stírání.

Ilustrace H

- a Zatlačte utěrku na stírání do držáku utěrky na stírání.
- b Zatlačte na pásku na suchý zip.

2. Nainstalujte držák utěrky na stírání.

Ilustrace I

Odstranění držáku utěrky na stírání s utěrkou na stírání

1. Stiskněte libovolné tlačítko.
Robotický vysavač se zastaví.
2. Odstraňte držák utěrky na stírání.

Ilustrace J

Reset spojení WLAN

Pokud přejdete na nový router nebo změníte heslo WLAN, budete muset resetovat spojení WLAN robotického vysavače.

Upozornění

Podporovány jsou pouze WLAN sítě 2,4 GHz.

1. Zapněte robotický vysavač, viz kapitola.
2. Stiskněte současně tlačítka ZAP/VYP a tlačítko „Zpět do nabíjecí stanice“ po dobu 7 sekund, dokud se neozve hlasové hlášení: „Reset spojení WLAN a vstup do režimu konfigurace sítě“.
3. Připojte robotický vysavač k nabíjecí stanici, viz kapitola.

Obnovení továrního nastavení

1. Stiskněte a podržte tlačítko „Zpět do nabíjecí stanice“ po dobu 5 sekund, dokud neuslyšíte pípnutí.

2. Znovu stiskněte a podržte tlačítko „Zpět do nabíjecí stanice“ po dobu 5 sekund, dokud neuslyšíte pípnutí.
Tovární nastavení jsou obnovena.

Ukon

POZOR

Poškození vlhkostí

Odstraňte držák utěrky na stírání s utěrkou na stírání před nabíjením a když se nepoužívá, viz kapitola Odstranění držáku utěrky na stírání s utěrkou na stírání.

Zapnutí robotického vysavače

Upozornění

Pokud robotický vysavač nelze zapnout z důvodu příliš nízkého stavu nabití baterie, umístěte jej přímo na nabíjecí stanici, viz kapitola.

1. Podržte stisknuté tlačítko zapnout/vypnout, když je robotický vysavač v pohotovostním režimu a nenachází se na nabíjecí stanici.
Při spuštění robotického vysavače bliká kontrolka a poté zůstane rozsvícená.
Po dokončení spuštění vydá robotický vysavač zvukový signál.
2. Umístěte robotický vysavač přímo na nabíjecí stanici.
3. Stiskněte tlačítko zapnout/vypnout.
Robotický vysavač je v provozu a začne vysávat.

Nastavení režimů čištění

Režimy čištění lze nastavit pouze pomocí mobilní aplikace. Stažení aplikace je popsáno v kapitole.

K dispozici jsou následující režimy čištění:

- Suché čištění
- Kombinované čištění
- Mokrě čištění

V režimech čištění lze regulovat sací výkon a množství vody.

Sací výkon:

- Tíše
- Standardní
- Střední
- Turbo

Množství vody:

- Nízký
- Střední
- Vysoký

Vypnutí robotického vysavače

Upozornění

Robotický vysavač nelze vypnout, když je na nabíjecí stanici.

Upozornění

Pokud robotický vysavač neplánujete používat po delší dobu, plně jej nabijte.

POZOR

Poškození vlhkostí

Odstraňte utěrku na stírání z držáku, viz kapitola Odstranění držáku utěrky na stírání s utěrkou na stírání.

1. Podržte stisknuté tlačítko zapnout/vypnout, když je robotický vysavač v pohotovostním režimu a nenachází se na nabíjecí stanici.
Robotický vysavač se vypne.

Přerušení čištění

1. Během čištění stiskněte libovolné tlačítko.
Robotický vysavač se zastaví.
2. Stiskněte tlačítko ZAP/VYP.

Čištění pokračuje.

3. Stiskněte tlačítko „Zpět do nabíjecí stanice“.
Čištění se přeruší a robotický vysavač se vrátí do nabíjecí stanice.

Ruční odeslání robotického vysavače k nabití

1. Pokud se robotický vysavač pohybuje, stiskněte libovolné tlačítko.
Robotický vysavač se zastaví.
2. Stiskněte tlačítko „Zpět do nabíjecí stanice“.
Robotický vysavač zajede do nabíjecí stanice, aby se nabíil.

Robotický vysavač se automaticky vrátí do nabíjecí stanice, aby se nabíil, když dokončí úklidovou úlohu nebo pokud se během čištění vybijí.

Utírání nasucho

1. V případě potřeby vyprázdněte nádobu na prach, viz kapitola.
2. Suchý mop vložte do držáku mopu, viz kapitola.
3. Stiskněte tlačítko ZAP/VYP.
Robotický vysavač zahájí proces čištění.

Stírání

Upozornění

Po vyprázdnění nádrže na vodu mohou v hadicích zůstat kapky. Pokud je robotický vysavač spuštěn s prázdnou nádrží na vodu, mohou být tyto kapky vypuštěny.

POZOR

Poškození nádoby na prach 2 v 1 v důsledku koroze a působení chemických látek

Do nádoby na prach 2 v 1 nevkládejte čisticí prostředky, dezinfekční prostředky ani jiné podobné prostředky.

Do nádoby na prach 2 v 1 nenalévejte horkou vodu. Nádobu na prach 2 v 1 neponořujte do vody.

1. Stiskněte libovolné tlačítko.
Robotický vysavač se zastaví.
2. Vyjměte nádobu na prach 2 v 1 s nádrží na vodu.
3. Doplněte vodu.

Ilustrace K

- a Vyjměte gumový kryt.
- b Naplňte vodou.
- c Zatlačte gumový kryt.

4. Nainstalujte nádobu na prach 2 v 1 s nádrží na vodu.
5. Navlhčete utěrku na stírání pod tekoucí vodou a vyždímejte ji, abyste odstranili přebytečnou vodu.
6. Nainstalujte utěrku na stírání, viz kapitola .
7. Stiskněte tlačítko zapnout/vypnout.
Robotický vysavač začne stírat.

Doplnění vody

1. Stiskněte libovolné tlačítko.
Robotický vysavač se zastaví.
2. Vyjměte nádobu na prach 2 v 1 s nádrží na vodu.

Ilustrace G

3. Doplněte vodu.

Ilustrace K

- a Vyjměte gumový kryt.
- b Naplňte vodou.
- c Zatlačte gumový kryt.

4. Nainstalujte nádobu na prach 2 v 1 s nádrží na vodu.
- #### Ilustrace F
5. Stiskněte tlačítko zapnout/vypnout.
Robotický vysavač pokračuje ve vysávání.

Vyprázdnění nádoby na prach 2 v 1 s nádrží na vodu

1. Stiskněte libovolné tlačítko.

Robotický vysavač se zastaví.

2. Vyměte nádobu na prach 2 v 1 s nádrží na vodu.
3. Vyprázdněte nádobu na prach 2 v 1 s nádrží na vodu.

Ilustrace M

- a Otevřete kryt filtru.
 - b Vyprázdněte nádobu na prach 2 v 1 s nádrží na vodu.
 - c Zavřete kryt filtru.
4. Nainstalujte nádobu na prach 2 v 1 s nádrží na vodu.
 5. Stiskněte tlačítko zapnout/vypnout. Robotický vysavač pokračuje ve vysávání.

Čištění utěrky na stírání

Utěrku na stírání lze čistit během provozu.

1. Stiskněte libovolné tlačítko. Robotický vysavač se zastaví.
 2. Odstraňte držák utěrky na stírání.
- #### **Ilustrace J**
3. Vychystěte utěrku na stírání.
 4. Nainstalujte utěrku na stírání, viz kapitola *Instalace držáku utěrky na stírání s utěrkou na stírání*.
 5. Stiskněte tlačítko zapnout/vypnout. Robotický vysavač pokračuje ve vysávání.

Přeprava

Přístroj přepravujte resp. zasílejte zpět pokud možno pouze v originálním obalu. Pokud již originální obal není k dispozici, kontaktujte prosím náš servis.

Bezpečnostní pokyny k přepravě

Na lithium-iontovou baterii se vztahují požadavky zákona o nebezpečných věcech.

Nepoškozený a funkční akumulátor může uživatel přepravovat v oblastech veřejného přepravy bez dalších požadavků.

Při přepravě třetími stranami (přepravní společnost) dbejte na zvláštní požadavky na obal a označování. Dodržujte místní národní předpisy.

Skladování

POZOR

Poškození robotického vysavače v důsledku nesprávného skladování

Na robotický vysavač nepokládejte žádné předměty. Robotický vysavač skladujte plně nabitý a vypnutý na chladném a suchém místě.

Upozornění

Abyste zabránili hlubokému vybití baterie, nejspoději po 5 měsících robotický vysavač znovu plně nabijte.

1. Vychystěte robotický vysavač, viz kapitola.
2. Plně nabijte robotický vysavač, viz kapitola *Ruční odeslání robotického vysavače k nabití*.
3. Odpojte nabíječku od síťové zásuvky a stanice.
4. Vypněte robotický vysavač, viz kapitola *Vypnutí robotického vysavače*.
5. Uskladněte robotický vysavač na chladném a suchém místě.

Péče a údržba

Čištění

Před čištěním a údržbou přístroje vypněte a odpojte napájecí adaptér. Jakékoli jiné servisní úkony by měl provádět autorizovaný servisní zástupce. Pro optimální výkon přístroje postupujte podle níže uvedených pokynů pro pravidelné čištění a údržbu. Četnost čištění

a výměny bude záviset na vašem způsobu používání robotického vysavače.

Čištění nádoby na prach 2 v 1 a filtru

POZOR

Při opětovné instalaci nádoby na prach 2 v 1 se ujistěte, že uslyšíte zvuk zacvaknutí.

1. Stisknutím libovolného tlačítka odpojte nádobu na prach 2 v 1. Robotický vysavač se zastaví.
2. Otevřete víko nádoby na prach 2 v 1.
3. Vyprázdněte nádobu na prach 2 v 1 s nádrží na vodu a zařete ji, abyste odstranili veškeré zbytky, viz kapitola. *Vyprázdnění nádoby na prach 2 v 1 s nádrží na vodu*

Ilustrace M

4. Vyměte filtr, vyjměte čisticí nástroj z nádoby na prach 2 v 1 a vychystěte filtr.

Ilustrace O

5. Znovu nainstalujte nádobu na prach 2 v 1, viz kapitola. *Instalace nádoby na prach 2 v 1 s nádrží na vodu*

Čištění válcového kartáče

1. Otočte robotický vysavač vzhůru nohama, oběma rukama uvolněte zajišťovací jazýčky a vyjměte kryt kartáče, jak je znázorněno.

Ilustrace P

2. Vyměte válcový kartáč. Z válcového kartáče odstraňte vlasy a další nečistoty pomocí nůžek nebo čistícího nástroje.

Ilustrace Q

3. Čisticí nástroj také použijte k odstranění prachu v otvoru.
4. Nainstalujte válcový kartáč zasunutím pevného vyčnívajícího konce.

Ilustrace R

Čištění postranního kartáče

Cizí látky, jako jsou vlasy, se mohou snadno zamotat do postranního kartáče, a proto je vhodné jej pravidelně čistit.

1. Odstraňte postranní kartáč.

Ilustrace S

2. Opatrně uvolněte a odstraňte všechny vlasy nebo nečistoty, které se nabály v prostoru mezi robotickým vysavačem a postranním kartáčem.
3. Vychystěte postranní kartáč vodou.

Ilustrace T

Čištění senzorů a nabíjecích kontaktů

Pro udržení nejlepšího výkonu pravidelně čistěte senzory a nabíjecí kontakty.

Ilustrace U

1. Odstraňte prach ze senzorů a nabíjecích kontaktů pomocí měkkého hadříku nebo čistícího kartáče.

Čištění pádových senzorů

Každý měsíc čistěte pádové senzory.

Ilustrace U

1. Otfete pádové senzory měkkým hadříkem.

Výměna

Výměna filtru

Doporučujeme vyměnit filtr po 3 až 6 měsících.

1. Stiskněte libovolné tlačítko. Robotický vysavač se zastaví.
2. Vyměte nádobu na prach 2 v 1 s nádrží na vodu, viz kapitola *Odstranění nádoby na prach 2 v 1 s nádrží na vodu*.

3. Vyměňte filtr.
Ilustrace L
 a Otevřete kryt filtru.
 b Vyměňte kryt filtru.
 c Vyměňte filtr.
4. Nainstalujte nový filtr.
Ilustrace N
 a Umístěte správně filtr.
 b Umístěte správně kryt filtru.
 c Zavřete kryt filtru.
5. Nainstalujte nádobu na prach 2 v 1 s nádrží na vodu, viz kapitola *Instalace nádoby na prach 2 v 1 s nádrží na vodu*.
6. Stiskněte tlačítko zapnout/vypnout. Robotický vysavač pokračuje ve vysávání.
2. Namontujte nový kartáč.
Ilustrace R
 a Nasadíte ložisko kartáče.
 b Vložte kartáč.
 c Nasadíte kryt kartáče a zatlačte jej dolů, dokud nezapadne na místo.

Výměna postranního kartáče

Doporučujeme vyměnit postranní kartáč po 3 až 6 měsících.

- Otočte robotický vysavač vzhůru nohama.
- Odstraňte postranní kartáč.

Ilustrace S

- Nainstalujte nový postranní kartáč.

Ilustrace T

Výměna akumulátoru

Akumulátor dosáhá konce své životnosti, když se robotický vysavač po krátkém úklidu stále vrací do stanice, aby se nabítl.

- Vypněte robotický vysavač, viz kapitola *Vypnutí robotického vysavače*.
- Odešlete robotický vysavač do zákaznického servisu. Dodržujte předpisy pro přepravu lithium-iontových baterií, viz kapitola *Přeprava*.

Výměna kartáče

Doporučujeme kartáč měnit po 6 až 12 měsících.

- Vymontujte kartáč.

Ilustrace P

- Stiskněte svorky.
- Sejměte kryt kartáče.
- Sejměte kartáč.
- Sejměte ložisko kartáče.

Nápověda při poruchách

Poruchy mají často jednoduché příčiny, které můžete sami odstranit pomocí následujícího přehledu. V případě pochybností nebo při zde neuvedených

poruchách se prosím obraťte na autorizovaný zákaznický servis.

Chyba	Příčina	Odstranění
Akumulátor se nenabíjí	Nabíjecí kontakty jsou znečištěné.	1. Očistěte nabíjecí kontakty na nabíjecí stanici i na robotickém vysavači suchým hadříkem.
	Teplota prostředí pod 0 °C nebo nad 35 °C.	1. Robotický vysavač používejte při teplotách nad 0 °C a pod 35 °C.
Robotický vysavač se nevrací do nabíjecí stanice	Baterie je vybitá.	1. Ručně umístěte robotický vysavač na nabíjecí stanici a nechte jej zcela nabít.
	Robotický vysavač je příliš daleko od nabíjecí stanice.	1. Přesuňte robotický vysavač blíže k nabíjecí stanici. 2. Ručně umístěte robotický vysavač na nabíjecí stanici.
	Kolem nabíjecí stanice není dostatek místa.	1. Ujistěte se, že je kolem nabíjecí stanice dostatek místa, viz kapitola <i>Nastavení nabíjecí stanice</i> .
	Kolem nabíjecí stanice je příliš mnoho překážek.	1. Umístěte nabíjecí stanici do prostoru bez překážek, viz kapitola <i>Nastavení nabíjecí stanice</i> .
Robotický vysavač vydává neobvyklé zvuky	Do kartáče, postranního kartáče nebo kolečka se mohlo zachytit cizí těleso.	1. Vypněte robotický vysavač. 2. Cizí těleso odstraňte.
Robotický vysavač nepokračuje v čištění	Robotický vysavač je v režimu „Nerušit“.	1. Ujistěte se, že robotický vysavač není v režimu „Nerušit“.
	Robotický vysavač se nabíjí ručně nebo byl umístěn do nabíjecí stanice.	1. Počkejte, až bude robotický vysavač plně nabitý.

Chyba	Příčina	Odstranění
Robotický vysavač se nespustí	Okolní teplota je nižší než 0 °C nebo vyšší než 35 °C.	1. Robotický vysavač použijte při teplotách nad 0 °C a pod 35 °C.
	Stav nabití je příliš nízký.	1. Nabijte robotický vysavač.
	Senzor kolize je znečištěný nebo příliš blízko virtuální stěny.	1. Opatrným poklepáním na kolizní senzor odstraňte cizí předměty. 2. Přesuňte robotický vysavač na jiné místo a spusťte jej.
	Pádové senzory jsou znečištěné.	1. Otřete pádové senzory suchým hadříkem.
	Nádoba na prach 2 v 1 s nádrží na vodu nebo zásobník na prach nejsou nainstalované nebo jsou nainstalované nesprávně.	1. Ujistěte se, že jsou nádoba na prach 2 v 1 s nádrží na vodu nebo nádoba na prach nainstalovány a správně zajištěny na místě, viz kapitola <i>Instalace nádoby na prach 2 v 1 s nádrží na vodu</i> .
	Filter není nainstalován nebo je nainstalován nesprávně.	1. Ujistěte se, že je filtr správně nainstalován.
	Filtry jsou znečištěné.	1. Vyčistěte filtr, viz kapitola . 2. Pokud problém přetrvává, vyměňte filtr, viz kapitola .
	Utěrka na stírání nebo držák utěrky na stírání nejsou nainstalované nebo jsou nainstalované nesprávně.	1. Ujistěte se, že jsou utěrka na stírání nebo držák utěrky na stírání správně nainstalovány, viz kapitola <i>Instalace držáku utěrky na stírání s utěrkou na stírání</i> .
	Robotický vysavač je zaseknutý.	1. Odstraňte překážky.
Robotický vysavač nečistí efektivně nebo zanechává prach	Nádoba na prach 2v1 s nádrží na vodu nebo nádoba na prach je plná.	1. Vyprázdněte nádobu na prach 2v1 s nádrží na vodu nebo nádobu na prach, viz kapitola <i>Vyprázdnění nádoby na prach 2 v 1 s nádrží na vodu</i> .
	Filtr je ucpaný.	1. Vyčistěte filtr, viz kapitola
	V kartáči je zachyceno cizí těleso	1. Vyčistěte kartáč, viz kapitola <i>Čištění válcového kartáče</i> . 2. Vyčistěte postranní kartáč, viz kapitola <i>Čištění postranního kartáče</i> .
Robotický vysavač se nemůže připojit k síti WLAN / robotický vysavač není připojen	V mobilním telefonu není zapnuta funkce Bluetooth.	1. Ujistěte se, že v mobilním telefonu je zapnuta funkce Bluetooth.
	Robotický vysavač není připojen k síti nebo není v dosahu signálu sítě WLAN.	1. Ujistěte se, že robotický vysavač je připojen k síti a je v dosahu signálu sítě WLAN. 2. Ujistěte se, že zadané heslo k síti WLAN je správné. 3. Resetujte síť WLAN a znovu se připojte (síť WLAN 5 GHz nejsou podporovány).
	Signál sítě WLAN je příliš slabý.	1. Ujistěte se, že robotický vysavač je v dosahu signálu sítě WLAN.

Likvidace



VÝSTRAHA

Tento přístroj obsahuje lithium-iontové baterie. Vyjmutí a správná likvidace lithium-iontových baterií musí být v souladu s národními a spolkovými předpisy.



Záruka

V každé zemi platí záruční podmínky vydané naší příslušnou distribuční společností. Případné závady vašeho přístroje odstraníme bezplatně během záruční lhůty, pokud jsou zaviněny vadou materiálu nebo

výrobní vadou. V případě uplatnění nároků ze záruky se prosím obraťte s dokladem o koupi na svého prodejce nebo na nejbližší autorizované pracoviště zákaznického servisu.

(Adresa viz zadní stranu)

Technické údaje

Elektrické připojení

Jmenovitý výkon	W	35
Jmenovité napětí akumulátoru	V	14,4
Typ akupacku		Li-ION

Jmenovité napětí nabíječky	V	100-240
Jmenovitý proud, nabíječka	A	0,6
Kapacita akumulátoru	mAh	2500
Jmenovitá kapacita akumulátoru	mAh	2600
Provozní čas s plně nabitou baterií v tichém režimu	min	130
Bezdrátová připojení	IEEE 802.11b/g/n 2,4 GHz	
Kmitočet	MHz	2412-2484
Max. síla signálu, WLAN	dBm	< 20,5
Objem nádoby na prach 2v1 s nádrží na vodu		
Suché nečistoty	ml	420
Kapalina	ml	250
Rozměry a hmotnosti Robotický vysavač		
Hmotnost	kg	3,1
Délka x šířka x výška	mm	325 x 325 x 80
Rozměry a hmotnosti Nabíjecí stanice		
Hmotnost	kg	0,5
Délka x šířka x výška	mm	146 x 66 x 101

Technické změny vyhrazeny.

EU prohlášení o shodě

Přístroj	Konstrukce	Frekvenční pásmo, MHz	Výkon max. EIRP, mW
RCV 2	WLAN	2412-2484	158,5

Společnost Alfred Kärcher SE & Co. KG tímto prohlašuje, že typ bezdrátového zařízení Robo Cleaner vyhovuje směrnici 2014/53/EU. Úplný text EU prohlášení o shodě naleznete na stránkách www.kaercher.com/RCV2.

Kazalo

Splošni napotki	154
Varnostna navodila	154
Namenska uporaba	155
Zaščita okolja	156
Pribor in nadomestni deli	156
Obseg dobave	156
Opis naprave	156
Opis delovanja	156
Prvi zagon	157
Zagon	158
Delovanje	159
Transport	160
Shranjevanje	160
Nega in vzdrževanje	160
Pomoč pri motnjah	161
Odstranjevanje med odpadke	162
Garancija	162
Tehnični podatki	162

Splošni napotki



Pred prvo uporabo naprave preberite ta izvirna navodila in priložena varnostna navodila. ter jih upoštevajte.

Originalna navodila za uporabo shranite za kasnejšo uporabo ali za naslednjega uporabnika. Kodo QR-Code® za priklic spletnih navodil za uporabo najdete tukaj:



Blagovna znamka

Koda QR-Code® je registrirana blagovna znamka družbe DENSO WAVE INCORPORATED.

Varnostna navodila

Stopnje nevarnosti

⚠ NEVARNOST

- Označuje neposredno nevarnost, ki lahko povzroči težke telesne poškodbe ali smrt.

⚠ OPOZORILO

- Označuje potencialno nevarno situacijo, ki lahko povzroči težke telesne poškodbe ali smrt.

⚠ PREVIDNOST

- Označuje potencialno nevarno situacijo, ki lahko povzroči lahke telesne poškodbe.

POZOR

- Označuje potencialno nevarno situacijo, ki lahko povzroči materialno škodo.

Varnostna navodila za robotski sesalnik

Poleg opomb v navodilih za uporabo je treba upoštevati tudi zakonsko določene splošne varnostne predpise in smernice za preprečevanje nesreč.

⚠ NEVARNOST • Nevarnost zadušitve. **Otrokom preprečite stik z embalažno folijo.** • Delovanje naprave v potencialno eksplozivnih atmosferah je prepovedano. • Naprave ne uporabljajte v prostorih, v katerih zrak vsebuje vnetljive hlape bencina, kurilnega olja, razredčila za barve, topil, parafina ali žganja (nevarnost eksplozije). • Naprave brez nadzora ne uporabljajte v prostorih z gorečim ognjem ali žerjavico v odprtem kamini. • Naprave brez nadzora ne uporabljajte v prostorih z gorečimi svečami.

⚠ OPOZORILO • Osebe z zmanjšanimi telesnimi, čutnimi ali duševnimi sposobnostmi oziroma s pomanjkljivimi izkušnjami in znanjem smejo uporabljati napravo samo pod ustreznim nadzorom ali če so jih osebe, pristojne za njihovo varnost, poučile o varni uporabi naprave in če razumejo potencialne nevarnosti.

- Otroci lahko napravo uporabljajo pod ustreznim nadzorom ali če jih je o uporabi naprave poučila oseba, odgovorna za njihovo varnost, in če so razumeli posledične nevarnosti.
- Otrokom prepričajte igro z napravo.
- Otrokom je čiščenje z napravo in vzdrževanje naprave dovoljeno samo pod nadzorom.
- V napravi so električni sestavni deli. Naprave ne čistite pod tekočo vodo.
- Pred vsemi vzdrževalnimi deli in nego izklopite napravo in izvlecite električni vtič.
- Paketa akumulatorskih baterij ne odpirajte. Popravila naj izvajajo samo strokovnjaki.
- Čistilni robot RCV 2 se lahko polni samo na polnilni napravi polnilne postaje s številko dela 9.773-091.0.

⚠ PREVIDNOST • Popravila in dela na električnih sestavnih delih sme izvajati samo pooblaščen servisna služba.

- Pred vsakim čiščenjem/vzdrževanjem izklopite napravo in izvlecite električni vtič.
- Obstaja nevarnost poškodb, če gibljivi deli naprave zagrabijo ohlapna oblačila, lase ali nakit. Prepričajte stik oblačil in nakita z gibljivimi deli stroja. Dolge lase spnite nazaj.
- Nevarnost telesnih poškodb. Med delovanjem se s prsti ali orodjem nikoli ne dotikajte vrtljivega krtačnega valja naprave.
- Bodite pozorni na nevarnost spotikanja zaradi premikanja robotskega čistilnika.
- Nevarnost nesreč in telesnih poškodb. Pri transportu in skladiščenju upoštevajte težo naprave, glejte poglavje Tehnični podatki v navodilih za uporabo.
- Varnostna navodila so namenjena vaši varnosti. Varnostnih navodil nikoli ne spreminjajte in jih vedno upoštevajte.

POZOR • Pri čiščenju ne uporabljajte nobenih sredstev za poliranje, čistil za steklo ali večnamenskih čistil.

- Naprave ne uporabljajte pri temperaturi pod 0 °C.
- Napravo uporabljajte samo v prostoru.
- Naprave ne uporabljajte v prostorih, ki so zavarovani z alarmnim sistemom ali detektorjem gibanja.
- Napravo zaščitite pred ekstremnimi vremenskimi razmerami, vlago in vročino.
- Napravo uporabljajte samo pri temperaturah od 0 °C do +35 °C.
- Poškodovanje naprave. Ne stojte na napravi in nanjo ne postavljajte otrok, predmetov ali hišnih ljubljencev.
- Predmeti, npr. na mizah ali manjših kosih pohištva, se lahko ob trku naprave prevrnejo.
- Naprava se lahko zaplete v viseče električne kable, namizne prte, vrvi itd. in s tem prevrne predmete.
- Pred uporabo naprave poberite vse kable s tal, da jih naprava med čiščenjem ne bi vlekla za seboj.
- S tal poberite vse lomljive ali nepritrjene predmete, na primer vaze, da naprava ne bi trčila vanje in jih poškodovala.
- Naprave ne uporabljajte v prostoru, ki je nad tlemi, na primer na kavču.
- Zagradite vsa območja, kjer obstaja nevarnost padca naprave, npr. stopnišča ali galerije brez omejitve.
- Naprave ne uporabljajte na tleh s tekočinami ali lepljivimi snovmi.
- Naprave nikoli ne uporabljajte za sesanje preprog z visokim florom.
- Z napravo ne čistite na področjih, kjer so ostri ali večji predmeti, kot so npr. črepinje, kamenčki ali deli igrač.
- V napravo ne brizgajte tekočin, pred uporabo pa se prepričajte, da je posoda za prah suha.
- Popolnoma napolnjeno in izklopljeno napravo shranjujte v hladnem in suhem prostoru.

Napotek • Črne preproge lahko negativno vplivajo na vozne lastnosti.

Varnostna navodila za polnilno postajo

⚠ NEVARNOST • Napravo priključite samo na izmenični tok. Navedena napetost na tipski ploščici mora biti skladna z omrežno napetostjo.



- Zaradi varnosti priporočamo, da napravo uporabljate samo v kombinaciji s stikalom na okvirni tok (najv. 30 mA).
- Omrežnega vtiča in vtičnice nikoli ne prijemajte z vlažnimi rokami.

⚠ OPOZORILO • Napravo povežite samo z električnim priključkom, ki ga je v skladu s standardom IEC 60364-1 izdelal strokovnjak za električno. • Preverite združljivost napetosti omrežja z napetostjo, navedeno na tipski ploščici naprave. • V napravi so električni sestavni deli. Naprave ne čistite pod tekočo vodo. • Nevarnost kratkega stika. Prevodni predmeti (npr. izvijače in podobno) se ne smejo približevati polnilnim kontaktom. • Nevarnost kratkega stika. Polnilne kontakte polnilne postaje čistite samo na suho. • Napravo polnite samo s priloženim originalnim polnilnikom ali polnilnikom, ki ga je odobrilo podjetje KÄRCHER. • Nevarnost eksplozije. Ne polnite baterij brez možnosti ponovnega polnjenja. • Pred vsako uporabo preverite, ali je omrežni kabel poškodovan. Ne uporabljajte poškodovanega omrežnega kabla. Če je omrežni kabel poškodovan, ga zamenjajte z odobrenim nadomestnim kablom. Primeren nadomestni kabel lahko dobite pri podjetju KÄRCHER ali pri enem od naših servisnih partnerjev. • Baterija je primerna samo za napravo RCV 2. • Proti polnjenju nepolnilnih baterij.

POZOR • Napravo uporabljajte samo v zaprtem prostoru. • Polnilne postaje ne postavljajte v bližino virov toplote, npr. grelnikov. • Polnilno postajo shranjujte samo v zaprtih prostorih, na hladnem in suhem mestu. • Robotski čistilnik polnite vsaj enkrat na mesec, da preprečite globoko izpraznitev akumulatorske baterije. • Pred vsemi negovalnimi in vzdrževalnimi deli izklopite polnilno postajo.

Opozorilni simboli

Pri ravnanju z baterijami upoštevajte naslednja opozorila:

	Ne zavržite v ogenj/ne izpostavljajte ognju.
	Ne mečite v vodo/ne izpostavljajte vodi.

Namenska uporaba

Naprava je sestavljena iz dveh enot, polnilne postaje in robotskega čistilnika na pogon z akumulatorsko baterijo.

- Naprava je namenjena popolnoma samodejnemu čiščenju tekstilnih in trdih talnih oblog v zaprtih prostorih. Uporablja se lahko na vseh običajnih talnih oblogah za samostojno, stalno vzdrževalno čiščenje.

- Ta naprava je bila razvita za uporabo v zasebnih gospodinjstvih in ni predvidena za komercialno uporabo.

Zaščita okolja



Pakirni material je mogoče reciklirati. Pakirnega materiala ne odvrzite med gospodinjnske odpadke, temveč v zabojnike za recikliranje.

Stare naprave vsebujejo dragocene materiale, ki jih je mogoče reciklirati in ponovno uporabiti. Baterije in paketi akumulatorskih baterij vsebujejo snovi, ki ne smejo pristati v okolju. Stare naprave, baterije in pakete akumulatorskih baterij zato oddajte v ustreznih zbirni center. Upošteвайте priporočila zakonodajalca glede ravnanja z litij-ionskimi akumulatorskimi baterijami. Obrabljene in okvarjene pakete akumulatorskih baterij odstranite v skladu z veljavnimi predpisi.

Napotki o sestavinah (REACH)

Aktualne informacije najdete na spletnem naslovu: www.kaercher.de/REACH

Pribor in nadomestni deli

Uporabljajte samo originalni pribor in originalne nadomestne dele, ki zagotavljajo varno in nemoteno delovanje naprave.

Informacije o priboru in nadomestnih delih najdete na spletnem naslovu www.kaercher.com.

Obseg dobave

Obseg dobave je upodobljen na embalaži. Pri odstranjevanju embalaže preverite, ali je vsebina popolna. Če manjka pribor ali če so med transportom nastale poškodbe, obvestite prodajalca.

Opis naprave

Slika A

- 1 Polni bateriji
- 2 Senzor proti padcem (3 x)
- 3 Krmilni valj
- 4 Brisalna krpa
- 5 Gumb za vklop/izklop
- 6 Gumb za vrnitev na polnilno postajo
- 7 Senzor proti trkom
- 8 Napajalnik
- 9 Polnilna postaja
- 10 Filter
- 11 Posoda za prah 2 v 1 z zbiralnikom za vodo
- 12 Pokrov krtače
- 13 Krtača
- 14 Stranska krtača

Opis delovanja

Napravo sestavljata polnilna postaja in robotski sesalnik, ki ga napaja baterija.

Mobilni robotski sesalnik se napaja prek vgrajene polnilne baterije. S samo enim polnjenjem baterije lahko robotski sesalnik čisti do 130 minut. Ob zmanjšanju ravnih napoljenosti baterije se sesalnik samodejno vrne na polnilno postajo.

Robotski sesalnik se premika sistematično. Pomika se s tehnologijo žiroskopa, ki omogoča cikcakasto pometanje.

Zaradi svoje ploske zasnove pa lahko robotski sesalnik čisti pod pohištvom, npr. pod posteljami, kavči in omarami.

Robotski sesalnik ima senzorje proti padcem, ki zaznavajo stopnice in stopnišča ter preprečujejo padce, in senzorje proti trkom, ki zaznavajo ovire in se jim izogibajo.

Baterija robotskega sesalnika se polni na polnilni postaji.

Če robotski sesalnik začne čiščenje s polnilne postaje, se vrne nanjo, ko je raven napoljenosti baterije nezadostna.

Ko je postopek polnjenja končan, robotski sesalnik samodejno zapusti polnilno postajo in nadaljuje čiščenje. Prav tako se robotski sesalnik po končanem čiščenju vrne na polnilno postajo.

Prikazi stanja

Prikaz LED	Stanje
Sveti modro	Vozi samostojno
Počasi utripa modro	Avtonomna vožnja začasno prekinjena
Hitro utripa modro	Način povezave WLAN
Počasi utripa zeleno	Robotski čistilnik se polni
Sveti zeleno	Robotski čistilnik je popolnoma napolnjen ali uspešno priključen
Počasi utripa rdeče	Akumulatorska baterija je preveč prazna za zagon
Hitro utripa rdeče	Primer napake







Funkcije

Daljinski upravljalnik

Slika V

- (1) Gumb za vrnitev na polnilno postajo
- (2) Pomikanje naprej
- (3) Obračanje v desno
- (4) Vrtenje naprave za 180° v desno
- (5) Čiščenje kotov
- (6) Nastavitev količine vode
- (7) Nastavitev sesalne moči
- (8) Točkovno čiščenje
- (9) Zagon/začasna zaustavitev
- (10) Obračanje v levo
- (11) Tiho čiščenje

Gumb	Navodilo
	Način mirovanja/polnjenja: Pritisnite enkrat, da začnete čiščenje vseh prostorov v tišem načinu. Pritisnite znova, da začasno zaustavite postopek.
	V načinu mirovanja/čiščenja: Pritisnite enkrat za zagon naprave za ponovno polnjenje. V načinu ponovnega polnjenja: Pritisnite enkrat, da začasno zaustavite. V načinu polnjenja: napaka

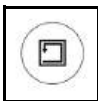
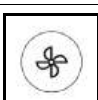
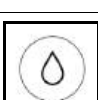
Gumb	Navodilo
	V načinu polnjenja: Pritisnite enkrat in naprava bo zapustila polnilno postajo ter se zavrtela za 180° v desno. V načinu, ki ni polnjenje: Pritisnite, da preklopite na način ročnega upravljanja, in naprava se bo premaknila naprej. Spustite in naprava se bo zaustavila.
	V načinu polnjenja: Pritisnite enkrat in naprava bo zapustila polnilno postajo ter se zavrtela za 180° v desno. V načinu, ki ni polnjenje: Pritisnite enkrat, da preklopite na način ročnega upravljanja, in naprava se bo za 180° zavrtela v desno.
	V načinu polnjenja: Pritisnite enkrat in naprava bo zapustila polnilno postajo ter se zavrtela za 180° v desno. V načinu, ki ni polnjenje: Pritisnite, da preklopite na način ročnega upravljanja, in naprava se bo obrnila v desno. Spustite in naprava se bo zaustavila.
	V načinu polnjenja: Pritisnite enkrat in naprava bo zapustila polnilno postajo ter se zavrtela za 180° v desno. V načinu, ki ni polnjenje: Pritisnite, da preklopite na način ročnega upravljanja, in naprava se bo obrnila v levo. Spustite in naprava se bo zaustavila.
	V načinu mirovanja/polnjenja: Pritisnite enkrat, da začnete čiščenje vseh prostorov. Pritisnite znova, da začasno zaustavite postopek. V načinu delovanja: Pritisnite znova, da začasno zaustavite postopek.
	Način mirovanja/polnjenja: Pritisnite enkrat, da začnete spiralno čiščenje območja s polmerom 0,6 m. Pritisnite znova, da zaustavite postopek.
	Način mirovanja/polnjenja: Pritisnite enkrat, da začnete čiščenje ob steni. Pritisnite znova, da zaustavite postopek.
	S posameznim pritiskom se sesalna moč za eno raven poveča, ko pa doseže najvišjo raven, preklopi na najnižjo.
	S posameznim pritiskom se količina vode za eno raven poveča, ko pa doseže najvišjo raven, preklopi na najnižjo.

Napotek

- Daljinski upravljalnik uporablja baterijo AAA.
- Napolnilnih baterij ne smete znova polniti.
- Različnih vrst baterij ali novih in rabljenih baterij ne uporabljajte skupaj.

- Baterije je treba vstaviti s pravilno polarnostjo.
- Prazne baterije je treba odstraniti iz naprave in jih varno zavreči.
- Če naprave ne boste uporabljali dlje časa, odstranite baterije.
- Napajalni priključki ne smejo biti v kratkem stiku.
- Odprite pokrov predala za baterije na hrbtni strani daljinskega upravljalnika in odstranite/sestavite baterijo AAA.

Način mirovanja

Robotski čistilnik se po 5 minutah neaktivnosti samodejno preklopi v način mirovanja. Pritisnite kateri koli gumb, da ga prebudite.

- Robotski čistilnik ne preklopi v način mirovanja, ko je na polnilni postaji.
- Robotski čistilnik se samodejno izklopi, če je v načinu mirovanja več kot 6 ur

Način napake

Če robotski čistilnik med delovanjem naleti na napako, zaslon utripa rdeče in zasliši se zvočni signal. Za rešitev glejte poglavje.

Če v petih minutah ne ukrepate, se robotski čistilnik samodejno preklopi v način mirovanja.

Prvi zagon

Namestitev stranske krtače

1. Obrnite robotski sesalnik navzdol.
2. Namestite stransko krtačo.

Slika B

Polnilnik

⚠ OPOZORILO

- Napravo polnite samo s priloženim originalnim polnilnikom SAW12G-200-0600G oziroma s polnilnikom, ki ga je odobrila družba KÄRCHER.

Uporabite naslednji adapter:

- Vrsta naprave: RCV 2
- Napajalnik:



Priključna postaja 9.773-091.0

Nastavitev polnilne postaje

⚠ OPOZORILO

Robotski sesalnik RCV 2 se lahko polni le s polnilnikom polnilne postaje 9.773-091.0 in polnilnikom SAW12G-200-0600G.

- Izberite mesto, na katerem bo robotski sesalnik zlahka dostopal do polnilne postaje.
 - Poskrbite za razdaljo najmanj 0,5 m levo in desno od polnilne postaje ter razdaljo najmanj 1,5 m pred polnilno postajo.
 - Mesto ne sme biti izpostavljeno neposredni sončni svetlobi.
1. Nastavite polnilno postajo.
Slika C
 2. Priklopite vtič napajalnega kabla v odprtino za kabel na strani polnilne postaje.
Slika D
 3. Priklopite napajalni vtič.

Povezovanje robotskega čistilnika s polnilno postajo

Slika E

1. Robotski čistilnik postavite na tla pred polnilno postajo.
2. Stikalo za vklop/izklop držite pritisnjeno 3 sekund. Robotski čistilnik se vklopi.
3. Takoj ko se indikator prižge, ročno postavite robotski čistilnik na polnilno postajo in se prepričajte, da imajo polnilni kontakti dober stik.

Po prvem zagonu se robotski čistilnik samodejno premakne na polnilno postajo.

Vzpostavitev povezave med robotskimi sesalniki ter omrežjem WLAN in aplikacijo

Robotski sesalnik lahko upravljate neposredno z gumbi na napravi, daljinskim upravljalnikom oziroma z aplikacijo prek mobilne naprave z omogočenim omrežjem WLAN. Če želite uporabljati vse funkcije, ki so na voljo, priporočamo, da robotski sesalnik upravljate z aplikacijo Kärcher Home Robots.

Pred prenosom aplikacije se prepričajte, da so izpolnjeni naslednji pogoji:

- Mobilna naprava ima vzpostavljeno internetno povezavo.
- Aktivirano je 2,4-GHz omrežje WLAN usmerjevalnika.
- Zagotovljena je zadostna pokritost z omrežjem WLAN.

Napotek

Bolj priročno je, če vzpostavite povezavo med robotskim sesalnikom in omogočeno tehnologijo Bluetooth mobilnega telefona.

Prenesite aplikacijo Kärcher Home Robots iz trgovine App Store družbe Apple® ali iz trgovine Google Play™.

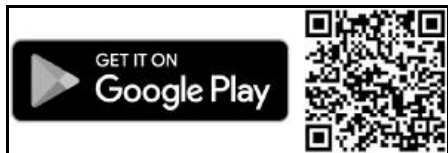

- Google Play™ in Android™ sta blagovni znamki ali registrirani blagovni znamki družbe Google Inc.
- Apple® in App store® sta blagovni znamki ali registrirani blagovni znamki družbe Apple Inc.

Aplikacija Kärcher Home Robots med drugim zagotavlja naslednje glavne funkcije:

- Nastavitev časovnih razporedov
- Opombe o napakah ali okvarah in napredku pri čiščenju
- Določanje nastavitve čiščenja (načini sesanja)
- Aktiviranje/deaktiviranje načina »Do not disturb« (Ne moti)
- Pogosto zastavljena vprašanja s podrobnimi navodili za odpravljanje težav
- Podatki za stik za servisne centre družbe KÄRCHER

Vzpostavitev povezave med robotskim sesalnikom ter aplikacijo Kärcher Home Robots in omrežjem WLAN:

1. Prenesite aplikacijo KÄRCHER Home & Garden iz trgovine App Store družbe Apple ali iz trgovine Google Play.
2. Odprite aplikacijo Kärcher Home Robots.
3. Ustvarite račun (če še niste registrirani).
4. Dodajte zeleni robotski sesalnik.
5. Upošteвайте postopna navodila v aplikaciji.

Zagon

Namestitev posode za prah 2 v 1 z zbiralnikom za vodo

Posoda za prah 2 v 1 z zbiralnikom za vodo lahko vsebuje majhno količino preostale vode zaradi nadzora kakovosti. To je normalno.

Posodo za prah 2 v 1 z zbiralnikom za vodo uporabite, ko želite opraviti suho in mokro čiščenje.

Za suho čiščenje odstranite brisalno krpo in držalo za brisalno krpo. Glejte poglavje .

Slika F

1. Pritisnite posodo za prah 2 v 1 z zbiralnikom za vodo v predvideno odprtino, dokler slišno ne zaskoči.

Odstranjevanje posode za prah 2 v 1 z zbiralnikom za vodo

1. Pritisnite objemko.
2. Odstranite posodo za prah 2 v 1 z zbiralnikom za vodo.

Slika G

Namestitev držala za brisalno krpo z brisalno krpo

1. Namestite brisalno krpo na držalo za brisalno krpo.

Slika H

- a Pritisnite brisalno krpo ob držalo za brisalno krpo.
- b Pritisnite na ježek trak.

2. Namestite držalo za brisalno krpo.

Slika I

Odstranjevanje držala za brisalno krpo z brisalno krpo

1. Pritisnite poljuben gumb. Robotski sesalnik se bo zaustavil.
2. Odstranite držalo za brisalno krpo.

Slika J

Ponastavitev povezave WLAN

Če preklopite na nov usmerjevalnik ali spremenite geslo WLAN, morate ponastaviti povezavo WLAN robotskega čistilnika.

Napotek

Podprta so samo 2,4 GHz omrežja WLAN.

1. Vključite robotski čistilnik, glejte poglavje.
2. 7 sekund hkrati pritisnite gumb za vklop/izklop in gumb »Return to charging station«, dokler se ne oglasi glas: »Ponastavitev povezave WLAN in vstop v način konfiguracije omrežja«.
3. Robotski čistilnik povežite s polnilno postajo, glejte poglavje.

Obnovitev tovarniških nastavitvev

1. Pritisnite in držite gumb »Return to charging station« 5 sekund, dokler se ne oglasi zvočni signal.
2. Ponovno pritisnite in držite gumb »Return to charging station« 5 sekund, dokler se ne oglasi zvočni signal.

Tovarniške nastavitve so obnovljene.

Delovanje

POZOR

Poškodbe zaradi vlage

Pred polnjenjem in ko brisalno krpe ne uporabljate, jo odstranite skupaj z držalom za brisalno krpo. Glejte poglavje *Odstranjevanje držala za brisalno krpo z brisalno krpo*.

Vklop robotskega sesalnika

Napotek

Če robotskega sesalnika ni mogoče vklopiti zaradi stanja prenizke ravni napoljenosti, ga namestite neposredno na polnilno postajo. Glejte poglavje .

1. Gumb za vklop/izklop držite pritisnjen, ko je robotski sesalnik v načinu mirovanja in ni na polnilni postaji. Kontrolna lučka utripa, ko se robotski sesalnik zažene, nato pa nenehno sveti.

Po končanem zagonu odda robotski sesalnik zvočni signal.

2. Namestite robotski sesalnik neposredno na polnilno postajo.

3. Pritisnite gumb za vklop/izklop.

Med delovanjem začne robotski sesalnik čiščenje.

Nastavitev načinov čiščenja

Načine čiščenja lahko nastavite samo z aplikacijo. Prenos aplikacije je opisan v poglavju.

Na voljo so naslednji načini čiščenja:

- Suho čiščenje
- Kombinirano čiščenje
- Moko čiščenje

V vsakem od načinov čiščenja lahko nastavite moč sesanja in količino vode.

Moč sesanja:

- Tiha
- Standardna
- Srednja
- Turbo

Količina vode:

- Nizka
- Srednja
- Visoka

Izklop robotskega sesalnika

Napotek

Ko je robotski sesalnik na polnilni postaji, ga ni mogoče izklopiti.

Napotek

Pred daljšimi prekinitevami dela popolnoma napolnite robotski sesalnik.

POZOR

Poškodbe zaradi vlage

Odstranite brisalno krpo skupaj z držalom za brisalno krpo. Glejte poglavje *Odstranjevanje držala za brisalno krpo z brisalno krpo*.

1. Gumb za vklop/izklop držite pritisnjen, ko je robotski sesalnik v načinu mirovanja in ni na polnilni postaji. Robotski sesalnik se bo izklopil.

Prekinitev čiščenja

1. Med čiščenjem pritisnite kateri koli gumb.

Robotski čistilnik se ustavi.

2. Pritisnite gumb za vklop/izklop.

Čiščenje se nadaljuje.

3. Pritisnite gumb »Nazaj na polnilno postajo«.

Čiščenje se prekine in robotski čistilnik se vrne na polnilno postajo.

Ročno pošiljanje robotskega čistilnika na polnjenje

1. Če se robotski čistilnik premika, pritisnite kateri koli gumb.

Robotski čistilnik se ustavi.

2. Pritisnite gumb »Nazaj na polnilno postajo«.

Robotski čistilnik se premakne do polnilne postaje za polnjenje.

Robotski čistilnik se samodejno vrne na polnilno postajo za polnjenje, ko zaključi nalogo čiščenja ali ko mu med čiščenjem zmanjka energije.

Suho brisanje

1. Po potrebi izpraznite posodo za prah, glejte poglavje.

2. Suho krpo za brisanje vstavite v držalo krpe za brisanje, glejte poglavje.

3. Pritisnite gumb za vklop/izklop.

Robotski čistilnik začne čistiti.

Mokra krpa

Napotek

Po izpraznitvi posode za vodo lahko v gibkih ceveh ostanejo kapljice. Če se robotski čistilnik zažene s prazno posodo za vodo, se lahko te kapljice razsijo.

POZOR

Poškodbe posode za prah 2 v 1 zaradi rje in materialov, ki vsebujejo kemikalije

V posodo za prah 2 v 1 ne vlivajte detergentov, dezinfekcijskih sredstev ali drugih čistilnih sredstev.

V posodo za prah 2 v 1 ne vlivajte vroče vode.

Posode za prah 2 v 1 ne potaplajte v vodo.

1. Pritisnite poljuben gumb.

Robotski sesalnik se bo zaustavil.

2. Odstranite posodo za prah 2 v 1 z zbiralnikom za vodo.

3. Znova napolnite z vodo.

Slika K

a Povlecite gumijasti jeziček navzgor.

b Napolnite z vodo.

c Potisnite gumijasti jeziček navzdol.

4. Namestite posodo za prah 2 v 1 z zbiralnikom za vodo.

5. Zmočite brisalno krpo pod tekočo vodo in jo ožemite, da odstranite odvečno vodo.

6. Namestite brisalno krpo. Glejte poglavje.

7. Pritisnite gumb za vklop/izklop.

Robotski sesalnik bo začel čiščenje.

Ponovno polnjenje z vodo

1. Pritisnite poljuben gumb.

Robotski sesalnik se bo zaustavil.

2. Odstranite posodo za prah 2 v 1 z zbiralnikom za vodo.

Slika G

3. Znova napolnite z vodo.

Slika K

a Povlecite gumijasti jeziček navzgor.

b Napolnite z vodo.

c Potisnite gumijasti jeziček navzdol.

4. Namestite posodo za prah 2 v 1 z zbiralnikom za vodo.

Slika F

5. Pritisnite gumb za vklop/izklop.

Čiščenje se bo nadaljevalo.

Praznjenje posode za prah 2 v 1 z zbiralnikom

za vodo

1. Pritisnite poljuben gumb. Robotski sesalnik se bo zaustavil.
2. Odstranite posodo za prah 2 v 1 z zbiralnikom za vodo.
3. Izpraznite posodo za prah 2 v 1 z zbiralnikom za vodo.

Slika M

- a Odprite loputo filtra.
 - b Izpraznite posodo za prah 2 v 1 z zbiralnikom za vodo.
 - c Zaprite loputo filtra.
4. Namestite posodo za prah 2 v 1 z zbiralnikom za vodo.
 5. Pritisnite gumb za vklop/izklop. Čiščenje se bo nadaljevalo.

Čiščenje brisalne krpe

Brisalno krpo lahko očistite med postopkom čiščenja.

1. Pritisnite poljuben gumb. Robotski sesalnik se bo zaustavil.
 2. Odstranite držalo za brisalno krpo.
- ### Slika J
3. Očistite brisalno krpo.
 4. Namestite brisalno krpo. Glejte poglavje *Namestitev držala za brisalno krpo z brisalno krpo*.
 5. Pritisnite gumb za vklop/izklop. Čiščenje se bo nadaljevalo.

Transport

Če je mogoče, napravo transportirajte oz. vrnite le v originalni embalaži. Če originalna embalaža ni na voljo, se obrnite na naš servis.

Varnostna navodila za transport

Litij-ionska akumulatorska baterija je skladna z zahtevami za prevoz nevarnih snovi.

Nepoškodovan in delujoč paket akumulatorskih baterij lahko uporabnik brez dodatnih zahtev prevaža po javnih prometnih poteh.

Kadar izdelek pošiljajo tretje osebe (transportna podjetja), je treba upoštevati posebne zahteve glede pakiranja in označevanja.

Upoštevajte nacionalne predpise.

Shranjevanje

POZOR

Poškodbe robotskega sesalnika zaradi nepravilnega shranjevanja

Na robotski sesalnik ne postavljajte nobenih predmetov. Popolnoma napolnjen in izklopljen robotski sesalnik hranite v hladnem in suhem prostoru.

Napitek

Da bi preprečili popolno izpraznitev akumulatorske baterije, robotski čistilnik najpozneje po 5 mesecih znova popolnoma napolnite.

1. Očistite robotski sesalnik. Glejte poglavje .
2. Popolnoma napolnite robotski sesalnik. Glejte poglavje *Ročno pošiljanje robotskega čistilnika na polnjenje*.
3. Izklopite polnilnik iz električne vtičnice in postaje.
4. Izklopite robotski sesalnik. Glejte poglavje *Izklop robotskega sesalnika*.
5. Robotski sesalnik hranite v hladnem in suhem prostoru.

Nega in vzdrževanje

Čiščenje

Pred čiščenjem in vzdrževanjem izklopite napravo in napajalni adapter. Vsa druga servisna opravila mora opraviti pooblaščen servisni predstavnik. Za optimalno delovanje upoštevajte naslednja navodila za redno čiščenje in vzdrževanje robota. Pogostost čiščenja in zamenjave je odvisna od vaših navad glede uporabe robota.

Čiščenje posode za prah 2 v 1 in filtra

POZOR

Ko znova nameščate posodo za prah 2 v 1, se prepričajte, da ste slišali klik, ki označuje pritrditev.

1. Pritisnite poljuben gumb, da odstranite posodo za prah 2 v 1. Robotski sesalnik se bo zaustavil.
 2. Odprite pokrov posode za prah 2 v 1.
 3. Izpraznite posodo za prah 2 v 1 s posodo za vodo ter jo stresite, da odstranite ostanke; glejte poglavje *Praznjenje posode za prah 2 v 1 z zbiralnikom za vodo*.
- ### Slika M
4. Izvlecite filter, odstranite orodje za čiščenje iz posode za prah 2 v 1, da očistite filter.
- ### Slika O
5. Znova namestite posodo za prah 2 v 1 v robot; glejte poglavje *Namestitev posode za prah 2 v 1 z zbiralnikom za vodo*.

Čiščenje valjčne krtače

1. Obrnite glavno enoto, pritisnite jezička za sprostitev z obema rokama in sprostite varovalo ščetke, kot je prikazano.
- ### Slika P
2. Odstranite valjčno krtačo. S škarjami ali orodjem za čiščenje očistite dlake, ujetje na valjni krtači, in umazanijo.
- ### Slika Q
3. Z orodjem za čiščenje skrtajte tudi prah iz reže.
 4. Znova namestite valjčno krtačo tako, da najprej vstavite fiksni štrleči del.
- ### Slika R

Čiščenje stranske krtače

Tuji, kot so dlake, se lahko zlahka ujamejo v stransko krtačo, zato je najbolje, da jo redno čistite.

1. Odstranite stransko krtačo.
- ### Slika S
2. Previdno odvijte in odstranite morebitne dlake ali snovi, ujetje med glavno enoto in stransko krtačo.
 3. Očistite stransko krtačo z vodo.
- ### Slika T

Čiščenje senzorjev in polnilnih zatičev

Če želite zagotoviti najboljše delovanje, redno čistite senzorje in polnilne zatiče.

Slika U

1. Obrišite prah s senzorjev in polnilnih kontaktnih zatičev z mehko prekuhano krpo ali čistilno krtačo.

Čiščenje senzorjev padca

Senzorje padca očistite vsak mesec.

Slika U

1. Senzorje padca obrišite z mehko krpo.

Zamenjava

Zamenjava filtra

Priporočamo, da filter zamenjate po 3 do 6 mesecih.

1. Pritisnite poljuben gumb.
Robotski sesalnik se bo zaustavil.
2. Odstranite posodo za prah 2 v 1 z zbiralnikom za vodo. Glejte poglavje *Odstranjevanje posode za prah 2 v 1 z zbiralnikom za vodo*.
3. Odstranite filter.
Slika L
 - a Odprite loputo filtra.
 - b Odstranite loputo filtra.
 - c Odstranite filter.
4. Namestite nov filter.
Slika N
 - a Pritrdite filter.
 - b Pritrdite loputo filtra.
 - c Zaprite loputo filtra.
5. Namestite posodo za prah 2 v 1 z zbiralnikom za vodo. Glejte poglavje *Namestitev posode za prah 2 v 1 z zbiralnikom za vodo*.
6. Pritisnite gumb za vklop/izklop.
Čiščenje se bo nadaljevalo.

Zamenjava krtače

Priporočamo, da krtačo zamenjate po 6 do 12 mesecih.

1. Odstranite krtačo.

Slika P

- a Spojki stisnite skupaj.
- b Odstranite pokrov krtače.

- c Odstranite krtačo.
 - d Odstranite ležišče krtače.
2. Vgradite novo krtačo.

Slika R

- a Namestite ležišče krtače.
- b Vstavite krtačo.
- c Namestite pokrov krtače in ga pritisnite, dokler se slišno ne zaskoči.

Zamenjava stranske krtače

Priporočamo, da stransko krtačo zamenjate po 3 do 6 mesecih.

1. Obrnite robotski sesalnik navzdol.
2. Odstranite stransko krtačo.

Slika S

3. Namestite novo stransko krtačo.

Slika T

Zamenjava akumulatorske baterije

Akumulatorska baterija je dosegla konec svoje življenjske dobe, če se čistilni robot po kratkem čiščenju vsakič pomakne na polnilno postajo.

1. Izklopite robotski čistilnik, glejte poglavje *Izklop robotskega sesalnika*.
2. Robotski čistilnik pošljite servisni službi. Upoštevajte predpise za pošiljanje litij-ionskih baterij, glejte poglavje *Transport*.

Pomoč pri motnjah

Motnje imajo pogosto enostaven vzrok, ki ga lahko odpravite sami s pomočjo naslednjega seznama. V pri-

meru dvoma ali pri motnjah, ki niso navedene tukaj, stopite v stik s pooblaščenno servisno službo.

Napaka	Vzrok	Odpravljanje
Akumulatorska baterija se ne polni	Polnilni kontakti so umazani.	1. Kontakte za polnjenje na polnilni postaji in robotskem čistilniku obrišite s suho krpo.
	Temperatura okolja pod 0 °C ali nad 35 °C.	1. Robotski čistilnik uporabljajte pri temperaturah nad 0 °C in pod 35 °C.
Robotski sesalnik se ne vrne na polnilno postajo	Baterija je izpraznjena.	1. Ročno namestite robotski sesalnik na polnilno postajo in počakajte, da se popolnoma napolni.
	Robotski sesalnik je preveč oddaljen od polnilne postaje.	1. Približajte robotski sesalnik polnilni postaji. 2. Ročno namestite robotski sesalnik na polnilno postajo.
	Okoli polnilne postaje ni dovolj prostora.	1. Prepričajte se, da je okoli polnilne postaje na voljo dovolj prostora. Glejte poglavje <i>Nastavitev polnilne postaje</i> .
	Okoli polnilne postaje je preveč ovir.	1. Postavite polnilno postajo na bolj odprto območje. Glejte poglavje <i>Nastavitev polnilne postaje</i> .
Robotski čistilnik proizvaja nenavadne zvoke	V krtačo, stransko krtačo ali v kolo se je morda ujel tujek.	1. Izklopite robotski čistilnik. 2. Po potrebi odstranite tujke.
Robotski čistilnik ne nadaljuje čiščenja	Robotski čistilnik je v načinu »Ne moti«.	1. Prepričajte se, da robotski čistilnik ni v načinu »Ne moti«.
	Robotski čistilnik se polni ročno ali je postavljen v polnilno postajo.	1. Počakajte, da se robotski čistilnik popolnoma napolni.

Napaka	Vzrok	Odpravljanje
Robotski sesalnik se ne zažene	Temperatura okolice je pod 0 °C ali nad 35 °C.	1. Robotski sesalnik uporabljajte pri temperaturah nad 0 °C in pod 35 °C.
	Raven napoljenosti je prenizka.	1. Napolnite robotski sesalnik.
	Senzor proti trkom je umazan ali preblizu navidezni steni.	1. Odstranite tujke tako, da previdno tapnete senzor proti trkom. 2. Premaknite robotski sesalnik na drugo mesto in ga zaženite.
	Senzorji proti padcem so umazani.	1. Senzorje proti padcem očistite s suho krpo.
	Posoda za prah 2 v 1 z zbiralnikom za vodo ali posoda za prah ni nameščena oziroma ni pravilno nameščena.	1. Prepričajte se, da je posoda za prah 2 v 1 z zbiralnikom za vodo ali posoda za prah nameščena in ustrezno zaskočena. Glejte poglavje <i>Namestitev posode za prah 2 v 1 z zbiralnikom za vodo</i> .
	Filter ni nameščen ali ni pravilno nameščen.	1. Prepričajte se, da je filter pravilno nameščen.
	Filtri so umazani.	1. Očistite filter. Glejte poglavje . 2. Če napake ne odpravite, zamenjajte filter. Glejte poglavje .
	Brisalna krpa ali držalo za brisalno krpo ni nameščeno ali ni ustrezno nameščeno.	1. Prepričajte se, da sta držalo za brisalno krpo in brisalna krpa ustrezno nameščena. Glejte poglavje <i>Namestitev držala za brisalno krpo z brisalno krpo</i> .
	Robotski sesalnik se je zagozdil ali zataknil.	1. Odstranite ovire.
Robotski čistilnik ne čisti učinkovito ali za seboj pušča prah	Robotski sesalnik ali eno od njegovih koles nima stika s tlemi.	1. Postavite robotski sesalnik na ravno površino.
	Posoda za prah 2 v 1 s posodo za vodo oz. posoda za prah je polna.	1. Izpraznite posodo za prah 2 v 1 s posodo za vodo oz. posodo za prah, glejte poglavje <i>Praznjenje posode za prah 2 v 1 z zbiralnikom za vodo</i> oz.
	Filter je zamašen.	1. Očistite filter, glejte poglavje
Robotski sesalnik ne more vzpostaviti povezave z omrežjem WLAN/robotski sesalnik izgubi povezavo	V krtačo se je zataknil tujek	1. Očistite krtačo, glejte poglavje <i>Čiščenje valjčne krtače</i> . 2. Očistite stransko krtačo, glejte poglavje <i>Čiščenje stranske krtače</i> .
	Bluetooth mobilnega telefona ni omogočen.	1. Prepričajte se, da je Bluetooth mobilnega telefona omogočen.
	Robotski sesalnik nima vzpostavljene povezave z omrežjem ali ni v dosegu signala omrežja WLAN.	1. Prepričajte se, da ima robotski sesalnik vzpostavljeno povezavo z omrežjem in je v dosegu signala omrežja WLAN. 2. Prepričajte se, da je geslo za WLAN pravilno. 3. Ponastavite WLAN in znova vzpostavite povezavo (5-GHz omrežja WLAN niso podprta).
	Signal omrežja WLAN je preslab.	1. Prepričajte se, da je robotski sesalnik v dosegu signala omrežja WLAN.

Odstranjevanje med odpadke



OPOZORILO

Ta naprava vsebuje litij-ionske akumulatorske baterije. Odstranjevanje in pravilno odstranjevanje litij-ionskih akumulatorskih baterij je treba opraviti v skladu z nacionalnimi in državnimi predpisi.



bodo morebitne motnje v delovanju naprave odpravljene brezplačno, če je njihov vzrok napaka v materialu ali napaka v izdelavi. Pri uveljavljanju garancije zagotovite dokazilo o nakupu in stopite v stik s prodajalcem ali najbližjim servisom.

Naslov najdete na hrbtni strani.

Tehnični podatki

Električni priključek

Nazivna moč W 35

Nazivna napetost akumulatorja	V	14,4
Vrsta paketa akumulatorskih baterij		Li-ION
Nazivna napetost polnilnika	V	100-240
Nazivni tok polnilnika	A	0,6
Kapaciteta akumulatorja	mAh	2500
Nazivna zmogljivost akumulatorske baterije	mAh	2600
Čas delovanja s popolnoma napolnjeno baterijo v tihem načinu	min	130
Brezžične povezave		IEEE 802.11b/g/n 2,4 GHz
Frekvenca	MHz	2412–2484
Najv. moč signala, WLAN	dBm	< 20,5
Prostornina posode za prah 2 v 1 z rezervoarjem za vodo		
Suha umazanija	ml	420
Tekočina	ml	250
Mere in teža robotskega čistilnika		
Teža	kg	3,1
Dolžina x širina x višina	mm	325 x 325 x 80
Mere in teža polnilne postaje		
Teža	kg	0,5
Dolžina x širina x višina	mm	146 x 66 x 101

Pridržujemo si pravico do tehničnih sprememb.

Izjava EU o skladnosti

Naprava	Vrsta	Frekvenčni pas, MHz	Moč, največja efektivna izotropna sevanja moč, mW
RCV 2	WLAN	2412-2484	158,5

Podjetje Alfred Kärcher SE & Co. KG izjavlja, da je tip radijske naprave Robo Cleaner skladen z Direktivo 2014/53/EU. Polno besedilo izjave EU o skladnosti najdete na spletnem naslovu www.kaercher.com/RCV 2.

Spis treści

Ogólne wskazówki	163
Zasady bezpieczeństwa	163
Zastosowanie zgodne z przeznaczeniem	165
Ochrona środowiska	165
Akcesoria i części zamienne	165
Zakres dostawy	165
Opis urządzenia	165
Opis działania	165
Pierwsze uruchomienie	167
Uruchamianie	167
Obsługa	168
Transport	169

Przechowywanie	169
Czyszczanie i konserwacja	169
Usuwanie usterek	170
Utylizacja	172
Gwarancja	172
Dane techniczne	172
Deklaracja zgodności UE	172

Ogólne wskazówki



Przed rozpoczęciem użytkowania urządzenia należy przeczytać oryginalną instrukcję oraz załączone wskazówki

dotyczące bezpieczeństwa. Postępować zgodnie z podanymi instrukcjami.

Oryginalną instrukcję obsługi przechować do późniejszego wykorzystania lub dla kolejnego właściciela.

Kod QR® umożliwiający otwarcie instrukcji obsługi online znajduje się tutaj:



Znak towarowy

Kod QR® jest zastrzeżonym znakiem towarowym firmy DENSO WAVE INCORPORATED.

Zasady bezpieczeństwa

Stopnie zagrożenia

⚠ NIEBEZPIECZEŃSTWO

- Wskazówka dot. bezpośredniego zagrożenia, prowadzącego do ciężkich obrażeń ciała lub do śmierci.

⚠ OSTRZEŻENIE

- Wskazówka dot. możliwie niebezpiecznej sytuacji, mogącej prowadzić do ciężkich obrażeń ciała lub śmierci.

⚠ OSTROŻNIE

- Wskazówka dot. możliwie niebezpiecznej sytuacji, która może prowadzić do lekkich zranień.

UWAGA

- Wskazówka dot. możliwie niebezpiecznej sytuacji, która może prowadzić do szkód materialnych.

Instrukcja bezpieczeństwa robota sprząającego

Oprócz wskazówek zawartych w instrukcji obsługi należy przestrzegać ogólnych przepisów bezpieczeństwa i

przepisów prawa dotyczących zapobiegania wypadkom.

⚠ NIEBEZPIECZEŃSTWO • Niebezpieczeństwo uduszenia. Opakowania foliowe należy przechowywać z dala od dzieci. • Praca w obszarach zagrożonych wybuchem jest zabroniona. • Nie eksploatować urządzenia w pomieszczeniach, w których powietrze zawiera palne gazy z benzyny, oleju opałowego, rozcieńczalników do farb, rozpuszczalników, nafty lub spirytusu (ryzyko wybuchu). • Nie eksploatować urządzenia bez nadzoru w pomieszczeniach z płonącym ogniem lub żarem w otwartym kominku. • Nie eksploatować urządzenia bez nadzoru w pomieszczeniach z palącymi się świecami.

⚠ OSTRZEŻENIE • Urządzenie może być obsługiwane przez osoby o ograniczonych możliwościach fizycznych, sensorycznych lub mentalnych albo takie, którym brakuje doświadczenia i wiedzy na temat jego użytkowania, tylko jeżeli są one odpowiednio nadzorowane lub otrzymały wskazówki na temat bezpiecznego użytkowania urządzenia od osoby odpowiedzialnej za ich bezpieczeństwo i rozumiały wynikające z tego zagrożenia. • Dzieci korzystają z urządzenia, jeśli są pod odpowiednim nadzorem lub zostały poinstruowane w zakresie jego obsługi przez osobę odpowiedzialną za ich bezpieczeństwo i jeśli zrozumiały wynikające z tego zagrożenia. • Należy pilnować dzieci, aby upewnić się, iż nie bawią się one urządzeniem. • Dzieci mogą przeprowadzać czyszczenie i konserwację tylko pod nadzorem osoby dorosłej. • Urządzenie zawiera podzespoły elektryczne, dlatego nie wolno czyścić go pod wodą bieżącą. • Przed rozpoczęciem jakichkolwiek prac serwisowych lub konserwacyjnych należy wyłączyć urządzenie i wyjąć wtyczkę sieciową. • Nie otwierać zestawu akumulatorów. Naprawy może przeprowadzać jedynie wykwalifikowany personel. • Robot czyszczący RCV 2 może być ładowany wyłącznie w stacji ładowania o numerze części 9.773-091.0.

⚠ OSTROŻNIE • Wykonywanie prac naprawczych i prac przy elementach elektrycznych zlecać wyłącznie autoryzowanemu serwisowi. • Po każdym wyczyszczeniu / zakonserwowaniu urządzenia należy je wyłączyć i wyjąć wtyczkę. • Niebezpieczeństwo obrażeń w przypadku pochwylenia luźnej odzieży, włosów lub biżuterii przez ruchome części urządzenia. Nie zbliżać odzieży i biżuterii do ruchomych części urządzenia. Długie włosy należy związać z tyłu. • Niebezpieczeństwo zranienia. Podczas eksploatacji w żadnym wypadku nie sięgać palcami lub narzędziami do pracującej szczytki obrotowej urządzenia. • Należy pamiętać o ryzyku potknięcia się o poruszającego się robota czyszczącego. • Niebezpieczeństwo wypadku i niebezpieczeństwo odniesienia obrażeń. Podczas transportu i składowania zwracać uwagę na ciężar urządzenia, patrz rozdział Dane techniczne w instrukcji obsługi. • Urządzenia zabezpieczające służą ochronie użytkownika. Nigdy nie modyfikować ani nie obchodzić urządzeń zabezpieczających.

UWAGA • Do czyszczenia nie używać środków szorujących ani środków do czyszczenia szkła lub uniwersalnych środków czyszczących. • Nie używać urządzenia przy temperaturach poniżej 0°C. • Urządzenia należy używać wyłącznie w pomieszczeniach. • Nie należy eksploatować urządzenia w pomieszczeniach, które są zabezpieczone systemem alarmowym lub detektorem ruchu. • Chronić urządzenie przed ekstre-

malnymi warunkami atmosferycznymi, wilgocą i wysoką temperaturą. • Urządzenia należy używać tylko w temperaturach od 0°C do +35°C. • Uszkodzenie urządzenia. Nie należy stawiać na urządzeniu ani nie umieszczać na nim dzieci, przedmiotów lub zwierząt domowych. • Przedmioty, np. na stołach lub małych meblach, mogą się przewrócić w wyniku uderzenia przez urządzenie. • Urządzenie może zapalić się w zwisające kable elektryczne, obrusy, sznurki itp. i przewrócić przedmioty. • Podnieś wszystkie kable z podłogi przed użyciem urządzenia, aby zapobiec ich ciągnięciu podczas czyszczenia. • Podnieść z podłogi wszelkie delikatne lub stojące luzem przedmioty, takie jak wazon, aby urządzenie nie uderzyło w nie i nie spowodowało uszkodzeń. • Nie używać urządzenia w obszarach, które znajdują się nad podłogą, np. na kanapie. • Wykluczyć wszystkie obszary, w których istnieje ryzyko upadku urządzenia. Np. schody lub galerie bez odgrózdzenia. • Nie używać urządzenia na podłogach z rozlanymi płynami lub kleistymi substancjami. • Nie używać urządzenia do czyszczenia dywanów o wysokim runie. • Nie zbierać urządzeniem żadnych ostrych ani dużych przedmiotów, np. słuczek, kamyków lub części zabawek. • Nie rozpylać żadnych płynów wewnątrz urządzenia i upewnić się przed użyciem, że pojemnik na kurz jest suchy. • Przechowywać urządzenie w pełni naładowane i wyłączone w chłodnym i suchym miejscu.

Wskazówka • Czarne dywany mogą negatywnie wpłynąć na działanie urządzenia.

Instrukcja bezpieczeństwa dotycząca stacji ładowanej

⚠ NIEBEZPIECZEŃSTWO • Urządzenie podłączać jedynie do prądu zmiennego. Napięcie podane na tabliczce znamionowej musi się zgadzać z napięciem sieciowym. • Ze względów bezpieczeństwa zaleca się eksploatować urządzenie tylko z użyciem wyłącznika różnicowo-prądowego (maks. 30 mA). • Nigdy nie dotykać wtyczki sieciowej ani gniazdka wilgotnymi rękoma.

⚠ OSTRZEŻENIE • Urządzenie można podłączyć jedynie do przyłącza elektrycznego wykonanego przez elektryka zgodnie z normą IEC 603641. • Sprawdzić, czy napięcie sieciowe jest zgodne z napięciem podanym na tabliczce znamionowej ładowarki.

• Urządzenie zawiera podzespoły elektryczne, dlatego nie wolno czyścić go pod wodą bieżącą. • Niebezpieczeństwo zwarcia. Trzymać przedmioty przewodzące prąd (np. śrubokręty lub podobne) z dala od styków do ładowania. • Niebezpieczeństwo zwarcia. Styki do ładowania stacji ładowania czyścić tylko na sucho.

• Urządzenie należy ładować tylko za pomocą dołączonej oryginalnej ładowarki lub ładowarki dopuszczonej przez firmę KÄRCHER. • Niebezpieczeństwo wybuchu. Nie ładować akumulatorów jednorazowego użytku.

• Przed każdym użyciem sprawdzić, czy kabel sieciowy nie jest uszkodzony. Nie używać uszkodzonego kabla sieciowego. W przypadku uszkodzenia wymienić kabel sieciowy na dozwolony kabel zamienny. Odpowiedni kabel zamienny można otrzymać w firmie KÄRCHER lub u jednego z naszych partnerów serwisowych. • Bateria nadaje się tylko do RCV 2.. • Przeciwno ładowaniu baterii jednorazowych.

UWAGA • Stacji ładowania należy używać wyłącznie w pomieszczeniach zamkniętych. • Nie umieszczać stacji ładowania w pobliżu źródeł ciepła, np. grzejników.

- Stację ładowania przechowywać wyłącznie w pomieszczeniach zamkniętych, w chłodnym i suchym miejscu.
- Ładować robota czyszczącego co najmniej raz w miesiącu, aby uniknąć głębokiego rozładowania akumulatora.
- Wyłączyć stację ładowania przed wszystkimi pracami pielęgnacyjnymi i konserwacyjnymi.

Symbole ostrzegawcze

Podczas obsługi akumulatorów należy przestrzegać następujących ostrzeżeń:



Nie rzucać/ Trzymać z dala od ognia.



Nie rzucać/ Trzymać z dala od wody.

Zastosowanie zgodne z przeznaczeniem

Urządzenie składa się z dwóch jednostek: stacji ładowania i zasilanego akumulatorowo robota czyszczącego.

- Urządzenie przeznaczone jest do w pełni automatycznego czyszczenia tekstylnych i twardych wykładzin podłogowych w pomieszczeniach zamkniętych. Można je stosować na wszystkich popularnych wykładzinach podłogowych do autonomicznego, ciągłego utrzymania czystości.
- Urządzenie zostało opracowane do użytku w prywatnych gospodarstwach domowych i nie jest przeznaczone do użytku komercyjnego.

Ochrona środowiska



Materiały, z których wykonano opakowania, nadają się do recyklingu. Proszę nie wyrzucać opakowań do odpadów z gospodarstwa domowego, tylko oddawać do ponownego wykorzystania.

Zużyte urządzenia zawierają cenne surowce wtórne, które należy oddać do recyklingu. Baterie i akumulatory zawierają substancje, które nie mogą się dostać do środowiska. W związku z tym proszę utylizować wysłużone urządzenia, baterie i zestawy akumulatorów poprzez odpowiednie systemy zbiórki.

Przestrzegać przepisów prawa dotyczących obchodzenia się z akumulatorami litowo-jonowymi. Zużyte lub uszkodzone zestawy akumulatorów należy utylizować zgodnie z obowiązującymi przepisami.

Wskazówki dotyczące składników (REACH)

Aktualne informacje dotyczące składników można znaleźć na stronie: www.kaercher.de/REACH

Akcesoria i części zamienne

Należy stosować tylko oryginalne akcesoria i części zamienne, ponieważ gwarantują one bezpieczną i bezawaryjną pracę urządzenia.

Informacje dotyczące akcesoriów i części zamiennych można znaleźć na stronie www.kaercher.com.

Zakres dostawy

Zakres dostawy urządzenia jest przedstawiony na opakowaniu. Podczas rozpakowywania urządzenia należy sprawdzić, czy w opakowaniu znajdują się wszystkie elementy. W przypadku stwierdzenia braków w akcesoriach lub szkód powstałych w transporcie należy zwrócić się do dystrybutora.

Opis urządzenia

Rysunek A

- 1 Zaciski akumulatora
- 2 Czujnik upadku (x3)
- 3 Rolka kierująca
- 4 Materiał ścierający
- 5 Włącznik
- 6 Przycisk „Powrót do stacji ładowania”
- 7 Czujnik kolizji
- 8 Zasilacz
- 9 Stacja ładowania
- 10 Filtr
- 11 Pojemnik na kurz 2 w 1 ze zbiornikiem na wodę
- 12 Osłona szczotki
- 13 Szczotka
- 14 Szcz. b.

Opis działania

Urządzenie składa się ze stacji ładowania oraz robota sprząającego zasilanego akumulatorowo.

Mobilny robot sprząający czerpie energię z wbudowanego akumulatora. Robot sprząający może sprzątać do 130 minut na jednym ładowaniu akumulatora. Automatyycznie powraca do stacji ładowania w celu naładowania, gdy poziom naładowania akumulatora spada. Robot sprząający porusza się systematycznie. Nawiguje za pomocą żyroskopu, co umożliwia mu poruszanie się zygzakami.

Plaska konstrukcja robota sprząającego pozwala na czyszczenie pod meblami, takimi jak łóżka, sofy i szafki. Robot sprząający posiada czujniki upadku, które wykrywają schody oraz stopnie i zapobiegają upadkom, a także czujniki kolizji, które wykrywają i omijają przeszkody.

Akumulator robota sprząającego ładowany jest w stacji ładowania.

Jeśli robot sprząający rozpocznie sprząanie ze stacji ładowania, wróci do niej, gdy poziom naładowania akumulatora będzie niewystarczający.

Po zakończeniu procesu ładowania robot czyszczący automatycznie opuszcza stację ładowania i kontynuuje prace porządkowe. Robot sprząający wraca również do stacji ładowania po zakończeniu sprząania.

Wskaźniki stanu

Wskaźnik LED	Stan
Świeci na niebiesko	Jazda autonomiczna
Miga powoli na niebiesko	Autonomiczna jazda wstrzymaną





Wskaźnik LED	Stan
Miga szybko na niebiesko	Tryb połączenia WLAN
Miga powoli na zielono	Robot czyszczący ładuje się
Świeci na zielono	Robot czyszczący w pełni naładowany lub pomyślnie połączony
Miga powoli na czerwono	Zbyt rozładowany akumulator, aby uruchomić robota
Miga szybko na czerwono	Błąd







Funkcje

Pilot

Rysunek V

- (1) Przycisk „Powrót do stacji ładowania”
- (2) Ruch do przodu
- (3) Skręt w prawo
- (4) maszyna obraca się o 180° w prawo
- (5) Czyszczenie krawędziowe
- (6) Regulacja ilości wody
- (7) Regulacja mocy ssania
- (8) Czyszczenie punktowe
- (9) Start/Pauza
- (10) Skręt w lewo
- (11) Ciche sprzątanie

Przycisk	Instrukcja
	Tryb gotowości/ładowania: Naciśnij raz, aby rozpocząć sprzątanie wszystkich pomieszczeń w trybie cichym. Naciśnij ponownie, aby wstrzymać zadanie.
	W trybie gotowości/czyszczenia: Naciśnij raz, aby rozpocząć ładowanie urządzenia. W trybie ładowania: Naciśnij raz, aby wstrzymać. W trybie ładowania: Awaria
	W trybie ładowania: Naciśnij raz, a maszyna całkowicie wycofa się ze stacji ładowania i obróci się o 180° w prawo. W trybie innym niż ładowanie: Naciśnij, aby przejść do trybu sterowania ręcznego, a urządzenie ruszy do przodu; Zwolnij, a urządzenie zatrzyma się.
	W trybie ładowania: Naciśnij raz, a maszyna całkowicie wycofa się ze stacji ładowania i obróci się o 180° w prawo. W trybie innym niż ładowanie: Naciśnij raz, aby przejść do trybu sterowania ręcznego, a urządzenie obróci się o 180° w prawo.
	W trybie ładowania: Naciśnij raz, a maszyna całkowicie wycofa się ze stacji ładowania i obróci się o 180° w prawo. W trybie innym niż ładowanie: Naciśnij, aby przejść do trybu sterowania ręcznego, a urządzenie skręci w prawo; Zwolnij, a urządzenie zatrzyma się.

Przycisk	Instrukcja
	W trybie ładowania: Naciśnij raz, a maszyna całkowicie wycofa się ze stacji ładowania i obróci się o 180° w prawo. W trybie innym niż ładowanie: Naciśnij, aby przejść do trybu sterowania ręcznego, a urządzenie skręci w lewo; Zwolnij, a urządzenie zatrzyma się.
	W trybie gotowości/ładowania: Naciśnij raz, aby rozpocząć sprzątanie wszystkich pomieszczeń. Naciśnij ponownie, aby wstrzymać zadanie. W trybie pracy: Naciśnij raz, aby wstrzymać zadanie.
	Tryb gotowości/ładowania: Naciśnij raz, aby rozpocząć czyszczenie spiralne obszaru o promieniu 0,6 m. Naciśnij ponownie, aby wstrzymać zadanie.
	Tryb gotowości/ładowania: Naciśnij raz, aby rozpocząć sprzątanie wzdłuż ściany. Naciśnij ponownie, aby wstrzymać zadanie.
	Z każdym naciśnięciem moc ssania wzrasta o jeden poziom, a po osiągnięciu najwyższego poziomu przeskakuje na najniższy.
	Z każdym naciśnięciem ilość wody wzrasta o jeden poziom, a po osiągnięciu najwyższego poziomu przeskakuje na najniższy.

Wskazówka

- Pilot zdalnego sterowania wykorzystuje baterię AAA.
- Baterii jednorazowych nie należy ładować.
- Nie należy mieszać baterii różnych typów oraz baterii nowych z używanymi.
- Baterie należy wkładać z zachowaniem właściwej polaryzacji.
- Wyczerpane baterie należy wyjąć z urządzenia i bezpiecznie zutylizować.
- Jeśli urządzenie ma być przechowywane nieużywane przez dłuższy czas, należy wyjąć baterie.
- Nie wolno zwierzać zacisków zasilających.
- Otwórz pokrywę komory baterii z tyłu pilota i wyjmij/zamontuj baterię AAA.

Tryb uśpienia

Robot czyszczący automatycznie przechodzi w tryb uśpienia po 5 minutach bezczynności. Naciśnięcie dowolny przycisk, aby go wybudzić.

- Robot czyszczący nie przechodzi w tryb uśpienia, gdy znajduje się w stacji ładowania.
- Robot czyszczący wyłącza się automatycznie, jeśli znajduje się w trybie uśpienia przez ponad 6 godzin.

Tryb błędu

Jeśli robot czyszczący napotka błąd podczas pracy, wskaźnik miga na czerwono i rozlega się sygnał dźwiękowy.

Rozwiązanie – patrz rozdział.

Jeśli w ciągu 5 minut nie zostaną podjęte żadne działania, robot czyszczący automatycznie przechodzi w tryb uśpienia.

Pierwsze uruchomienie

Montaż szczotki bocznej

1. Odwróć robota sprząającego do góry nogami.
2. Zamontuj szczotkę boczną.

Rysunek B

Ładowarka

⚠ OSTRZEŻENIE

- Ładuj urządzenie wyłącznie za pomocą dołączonej oryginalnej ładowarki RCV 200-0600G lub ładowarki zatwierdzonej przez firmę KÄRCHER.

Stosować następujący adapter:

- Typ urządzenia: RCV 2
Zasilanie:



Stacja dokująca 9.773-091.0

Konfiguracja stacji ładowania

⚠ OSTRZEŻENIE

Robota sprząającego RCV 2 można ładować wyłącznie za pomocą ładowarki stacji ładowania 9.773-091.0 i ładowarki SAW12G-200-0600G.

- Wybierz lokalizację tak, aby robot sprząający mógł łatwo dotrzeć do stacji ładowania.
- Zapewnij odległość co najmniej 0,5 m po lewej i prawej stronie stacji ładowania oraz odległość co najmniej 1,5 m przed nią.
- Miejsce nie może być narażone na bezpośrednie działanie promieni słonecznych.

1. Konfiguracja stacji ładowania.

Rysunek C

2. Włóż wtyczkę kabla zasilającego do uchwytu kabla z boku stacji ładowania.

Rysunek D

3. Podłącz wtyczkę sieciową.

Łączenie robota czyszczącego ze stacją ładowania

Rysunek E

1. Umieścić robota czyszczącego na podłodze przed stacją ładowania.
2. Przytrzymać włącznik/wyłącznik naciśnięty przez 3 sekundy.
Robot czyszczący włącza się.

3. Gdy tylko zaświeci się wskaźnik, umieścić ręcznie robota czyszczącego w stacji ładowania i upewnić się, że styki do ładowania mają dobry kontakt.

Po pierwszym uruchomieniu robot czyszczący automatycznie przejeżdża do stacji ładowania.

Łączenie robotów czyszczących z siecią WLAN i aplikacją

Robotem sprząającym można sterować bezpośrednio za pomocą przycisków na urządzeniu, pilocie zdalnego sterowania lub aplikacji za pomocą urządzenia mobilnego z obsługą sieci WLAN. Aby móc korzystać ze wszystkich dostępnych funkcji, zalecamy sterowanie robotem sprząającym za pośrednictwem aplikacji Kärcher Home Robots.

Przed pobraniem aplikacji upewnij się, że posiadasz następujące elementy:

- Urządzenie mobilne jest połączone z Internetem.
- Sieć WLAN 2,4 GHz routera jest włączona.
- Gwarantowany jest wystarczający zasięg sieci WLAN.

Wskazówka

Wygodniej będzie połączyć się z robotem przy włączeniu łącza Bluetooth telefonu komórkowego.

Pobierz aplikację Kärcher Home Robots ze sklepu Apple App Store® lub ze sklepu Google Play™.



- Google Play™ oraz Android™ są znakami towarowymi lub zastrzeżonymi znakami towarowymi firmy Google Inc.
- Apple® oraz App store® są znakami towarowymi lub zastrzeżonymi znakami towarowymi firmy Apple Inc.

Aplikacja Kärcher Home Robots oferuje między innymi następujące główne funkcje:

- Ustawianie harmonogramów czasowych
- Uwagi dotyczące usterek i usterek oraz postępu czyszczenia
- Ustawianie preferencji czyszczenia (tryby ssania)
- Włączanie/wyłączanie trybu „Nie przeszkadzać”.
- Często zadawane pytania ze szczegółowymi informacjami dotyczącymi rozwiązywania problemów
- Dane kontaktowe Centrów Serwisowych KÄRCHER

Łączenie robota sprząającego z aplikacją Kärcher Home Robots i siecią WLAN:

1. Pobierz aplikację KÄRCHER Home&Garden z Apple App Store lub Google Play Store.
2. Otwórz aplikację Kärcher Home Robots.
3. Utwórz konto (jeśli nie jesteś jeszcze zarejestrowa(na)y).
4. Dodaj żadanego robota sprząającego.
5. Postępuj zgodnie ze szczegółowymi instrukcjami w aplikacji.

Uruchamianie

Montowanie pojemnika na kurz 2 w 1 ze zbiornikiem na wodę

Ze względu na kontrolę jakości pojemnik na kurz 2 w 1 ze zbiornikiem na wodę może zawierać niewielką ilość wody reszkowej. To normalne.

Pojemnika na kurz 2 w 1 ze zbiornikiem na wodę można używać, gdy chcesz sprzątać zarówno na sucho, jak i na mokro.

Do czyszczenia na sucho zdejmij materiał ścierający i jego uchwyt, patrz rozdział .

Rysunek F

1. Wciśnij pojemnik na kurz 2 w 1 ze zbiornikiem wody na miejsce, aż do słyszalnego zatrzaśnięcia.

Usuwanie pojemnika na kurz 2 w 1 ze zbiornikiem na wodę

1. Naciśnij zatrzask.
2. Usuń pojemnik na kurz 2 w 1 ze zbiornikiem na wodę.

Rysunek G

Montaż uchwytu materiału ścierającego

1. Przymocuj materiał ścierający do uchwytu.
Rysunek H
 - a. Docisnij materiał ścierający do uchwytu.
 - b. Naciśnij pasek na rzep.
2. Zamontuj uchwyt materiału ścierającego.

Rysunek I

Wymywanie uchwytu materiału ścierającego

1. Naciśnij dowolny przycisk.
Robot sprząający zatrzymuje się.
2. Wymyj uchwyt materiału ścierającego.

Rysunek J

Resetowanie połączenia WLAN

Po zmianie na nowy router lub zmianie hasła WLAN trzeba zresetować połączenie WLAN robota czyszczącego.

Wskazówka

Obsługiwane są tylko sieci WLAN 2,4 GHz.

1. Włącz robot czyszczącego, patrz rozdział.
2. Nacisnąć i przytrzymać jednocześnie przycisk Wł./Wył. i przycisk „Powrót do stacji ładowania” przez 7 sekund, aż rozlegnie się komunikat: „Resetowanie połączenia WLAN i przejście w tryb konfiguracji sieci”.
3. Połączyć robota czyszczącego ze stacją ładowania, patrz rozdział.

Przywracanie ustawień fabrycznych

1. Nacisnąć i przytrzymać przycisk „Powrót do stacji ładowania” przez 5 sekund, aż rozlegnie się sygnał dźwiękowy.
2. Nacisnąć i przytrzymać przez 5 sekund przycisk „Powrót do stacji ładowania”, aż rozlegnie się sygnał dźwiękowy.
Przywrócone zostają ustawienia fabryczne.

Obsługa

UWAGA

Uszkodzenia spowodowane wilgocią

Przed ładowaniem i gdy nie jest używany, materiał ścierający należy zdjąć wraz z uchwytem, patrz rozdział Wymywanie uchwytu materiału ścierającego.

Włączanie robota sprząającego

Wskazówka

Umieść robota sprząającego bezpośrednio na stacji ładowania, jeśli nie można go włączyć ze względu na zbyt niski stan naładowania, patrz rozdział.

1. Trzymaj włącznik wciśnięty, gdy robot sprząający znajduje się w trybie gotowości i nie znajduje się na stacji ładowania.
Lampka kontrolna miga podczas uruchamiania robota sprząającego, a następnie świeci się światłem ciąglem.
Po zakończeniu rozruchu robot sprząający emituje sygnał dźwiękowy.
2. Umieść robota sprząającego bezpośrednio na stacji ładowania.
3. Naciśnij włącznik.

Jeśli działa, robot czyszczący rozpoczyna czyszczenie.

Ustawianie trybów czyszczenia

Tryby czyszczenia można ustawić tylko za pomocą aplikacji. Pobieranie aplikacji opisane jest w rozdziale.

Dostępne są następujące tryby czyszczenia:

- Czyszczenie na sucho
- Czyszczenie kombi
- Czyszczenie na mokro

W każdym z trybów czyszczenia można ustawić moc ssania i ilość wody.

Moc ssania:

- Cicha
- Standardowa
- Średnia
- Turbo

Ilość wody:

- Mała
- Średnia
- Duża

Wyłączanie robota sprząającego

Wskazówka

Robota sprząającego nie można wyłączyć, gdy znajduje się na stacji ładowania.

Wskazówka

Przed dłuższymi przerwami w pracy należy całkowicie naładować robota sprząającego.

UWAGA

Uszkodzenia spowodowane wilgocią

Zdejmij materiał ścierający i jego uchwyt, patrz rozdział Wymywanie uchwytu materiału ścierającego.

1. Trzymaj włącznik wciśnięty, gdy robot sprząający znajduje się w trybie gotowości i nie znajduje się na stacji ładowania.
Robot sprząający wyłączy się.

Przerwanie czyszczenia

1. Podczas czyszczenia naciśnąć dowolny przycisk. Robot czyszczący zatrzymuje się.
2. Nacisnąć przycisk Wł./Wył. Czyszczenie jest kontynuowane.
3. Nacisnąć przycisk „Powrót do stacji ładowania”. Czyszczenie zostaje anulowane i robot czyszczący wraca do stacji ładowania.

Ręczne wysłanie robota czyszczącego do ładowania

1. Jeśli robot czyszczący jest w ruchu, naciśnąć dowolny przycisk.
Robot czyszczący zatrzymuje się.
 2. Nacisnąć przycisk „Powrót do stacji ładowania”. Robot czyszczący przemieszcza się do stacji ładowania w celu naładowania.
- Robot czyszczący automatycznie wraca do stacji ładowania w celu naładowania, gdy zakończy zadanie czyszczenia lub gdy podczas czyszczenia zabraknie mu energii.

Wycieranie do sucha

1. W razie potrzeby opróżnić pojemnik na kurz, patrz rozdział.
2. Włożyć mop do odpowiedniego uchwytu, patrz rozdział.
3. Nacisnąć przycisk Wł./Wył.
Robot sprząający rozpoczyna sprzątanie.

Mokra chusteczka

Wskazówka

Po opróżnieniu zbiornika wody w przewodach mogą pozostać krople. Jeśli robot sprząający zostanie uruchomiony z pustym zbiornikiem na wodę, resztki wody mogą się wydostać.

UWAGA

Uszkodzenie pojemnika na kurz 2 w 1 na skutek korozji i materiałów zawierających substancje chemiczne

Do pojemnika na kurz 2 w 1 nie należy wlewać detergentów, środków dezynfekcyjnych ani innych środków czyszczących.

Nie wlewaj gorącej wody do pojemnika na kurz 2 w 1. Nie zanurzaj pojemnika na kurz 2 w 1 w wodzie.

1. Naciśnij dowolny przycisk.
Robot sprząający zatrzymuje się.
2. Usuń pojemnik na kurz 2 w 1 ze zbiornikiem na wodę.
3. Uzpełnij wodę.

Rysunek K

- a Pociągnij gumową wypustkę.
 - b Napelnij wodą.
 - c Naciśnij gumową wypustkę w dół.
4. Zamontuj pojemnik na kurz 2 w 1 ze zbiornikiem na wodę.
 5. Zwilż materiał ścierający pod bieżącą wodą i wykręć, aby usunąć nadmiar wody.
 6. Zamontuj uchwyt materiału ścierającego, patrz rozdział.
 7. Naciśnij włącznik.
Robot czyszczący rozpoczyna czyszczenie.

Uzupelnianie wody

1. Naciśnij dowolny przycisk.
Robot sprząający zatrzymuje się.
2. Usuń pojemnik na kurz 2 w 1 ze zbiornikiem na wodę.

Rysunek G

3. Uzpełnij wodę.

Rysunek K

- a Pociągnij gumową wypustkę.
 - b Napelnij wodą.
 - c Naciśnij gumową wypustkę w dół.
4. Zamontuj pojemnik na kurz 2 w 1 ze zbiornikiem na wodę.

Rysunek F

5. Naciśnij włącznik.
Sprzątanie jest kontynuowane.

Opróżnianie pojemnika na kurz 2 w 1 ze zbiornikiem na wodę

1. Naciśnij dowolny przycisk.
Robot sprząający zatrzymuje się.
2. Usuń pojemnik na kurz 2 w 1 ze zbiornikiem na wodę.
3. Opróżnij pojemnik na kurz 2 w 1 ze zbiornikiem na wodę.

Rysunek M

- a Otwórz kłapkę filtra.
 - b Opróżnij pojemnik na kurz 2 w 1 ze zbiornikiem na wodę.
 - c Zamknij kłapkę filtra.
4. Zamontuj pojemnik na kurz 2 w 1 ze zbiornikiem na wodę.
 5. Naciśnij włącznik.
Sprzątanie jest kontynuowane.

Czyszczenie materiału ścierającego

Materiał ścierający można oczyścić w trakcie procesu czyszczenia.

1. Naciśnij dowolny przycisk.
Robot sprząający zatrzymuje się.
2. Wyjmij uchwyt materiału ścierającego.

Rysunek J

3. Oczyść materiał ścierający.
4. Zamontuj uchwyt materiału ścierającego, patrz rozdział *Montaż uchwytu materiału ścierającego*.
5. Naciśnij włącznik.
Sprzątanie jest kontynuowane.

Transport

W miarę możliwości należy transportować i odsyłać urządzenie tylko w oryginalnym opakowaniu. Jeśli oryginalne opakowanie nie jest dostępne, należy skontaktować się z naszym serwisem.

Zasady bezpieczeństwa dotyczące transportu

Akumulator litowo-jonowy podlega przepisom dotyczącym towarów niebezpiecznych. Nieuszkodzony i sprawny akumulator może być transportowany przez użytkownika bez dodatkowych ograniczeń w obszarze transportu publicznego.

W przypadku wysyłki za pośrednictwem strony trzeciej (przedsiębiorstwa transportowego) należy przestrzegać specjalnych wymogów dotyczących pakowania i oznaczania.

Należy przestrzegać przepisów krajowych.

Przechowywanie

UWAGA

Uszkodzenie robota sprząającego na skutek nieprawidłowego przechowywania

Nie kładź żadnych przedmiotów na robocie sprząającym.

Przechowuj robota sprząającego w pełni naładowanego i wyłączonego w chłodnym, suchym miejscu.

Wskazówka

Aby uniknąć całkowitego rozładowania akumulatora, należy całkowicie naładować robota sprząającego najpóźniej po 5 miesiącach.

1. Wyczyść robota czyszczącego, patrz rozdział.
2. W pełni naładuj robota czyszczącego, patrz rozdział *Ręczne wysyłanie robota czyszczącego do ładowania*.
3. Odłącz ładowarkę od gniazdka sieciowego i stacji.
4. Wyłącz robota czyszczącego, patrz rozdział *Wyłączenie robota sprząającego*.
5. Przechowuj robota sprząającego w chłodnym, suchym miejscu.

Czyszczenie i konserwacja

Czyszczenie

Przed czyszczeniem oraz konserwacją wyłącz urządzenie i odłącz zasilacz. Wszelkie inne czynności serwisowe powinny być wykonywane przez autoryzowanego przedstawiciela serwisu. Aby uzyskać optymalną wydajność, należy postępować zgodnie z poniższymi instrukcjami dotyczącymi regularnego czyszczenia i konserwacji robota. Częstotliwość czyszczenia i wymiana będzie zależeć od nawyków użytkownika robota.

Czyszczenie pojemnika na kurz 2 w 1 oraz filtra

UWAGA

Podczas ponownej instalacji pojemnika na kurz 2 w 1 upewnij się, że słyhać kliknięcie.

1. Naciśnij dowolny przycisk, aby odłączyć pojemnik na kurz 2 w 1.
Robot sprząający zatrzymuje się.
2. Otwórz pokrywę pojemnika na kurz 2 w 1.
3. Opróżnij pojemnik na kurz 2 w 1 ze zbiornikiem na wodę i potrząśnij, aby pozbyć się pozostałości – patrz rozdział. *Opróżnianie pojemnika na kurz 2 w 1 ze zbiornikiem na wodę*

Rysunek M

4. Wyjmij filtr, wyjmij narzędzie do czyszczenia z pojemnika na kurz 2 w 1, aby wyczyścić filtr.
Rysunek O
5. Zainstaluj ponownie pojemnik na kurz 2 w 1 w robocie – patrz rozdział. *Montowanie pojemnika na kurz 2 w 1 ze zbiornikiem na wodę*

Czyszczenie szczotki rolkowej

1. Odwróć jednostkę główną i naciśnij obiema rękami zatraski zwalnające, aby odblokować osłonę szczotki, jak pokazano.

Rysunek P

2. Wyjmij szczotkę rolkową. Oczyszcz włosy zaplątane na szczotce rolkowej i zanieczyszczenia za pomocą nożyczek lub narzędzia czyszczącego.

Rysunek Q

3. Za pomocą narzędzia czyszczącego usuń również kurz z gniazda.
4. Zamontuj ponownie szczotkę rolkową, wkładając najpierw nieruchomy wystający koniec.

Rysunek R

Czyszczenie szczotki bocznej

Substancje obce, takie jak włosy, mogą łatwo zaplątać się w szczotce bocznej, dlatego najlepiej ją regularnie czyścić.

1. Zdejmij szczotkę boczną.
Rysunek S
2. Ostrożnie odwiń i usuń wszelkie włosy lub substancje owinięte pomiędzy jednostką główną a szczotką boczną.
3. Wyczyść szczotkę boczną wodą.

Rysunek T

Czyszczenie czujników i styków ładowania

Aby zachować najlepszą wydajność, regularnie czyść czujniki i styki ładowania.

Rysunek U

1. Odkurz czujniki i styki ładowania za pomocą miękkiej ściereczki lub szczoteczki do czyszczenia.

Czyszczenie czujników uskołu podłoża

Co miesiąc czyścić czujniki uskołu podłoża.

Rysunek U

1. Przetrzeć czujniki uskołu podłoża miękką szmatką.

Wymiana

Wymiana filtra

Zalecamy wymianę filtra po 3–6 miesiącach.

1. Naciśnij dowolny przycisk.
Robot sprząający zatrzymuje się.
2. Usuń pojemnik na kurz 2 w 1 ze zbiornikiem na wodę, patrz rozdział *Usuwanie pojemnika na kurz 2 w 1 ze zbiornikiem na wodę*.
3. Wyjmij filtr.

Rysunek L

- a Otwórz kłapkę filtra.
 - b Wyjmij kłapkę filtra.
 - c Wyjmij filtr.
4. Zainstaluj nowy filtr.

Rysunek N

- a Dopasuj filtr.
 - b Dopasuj kłapkę filtra.
 - c Zamknij kłapkę filtra.
5. Zamontuj pojemnik na kurz 2 w 1 ze zbiornikiem na wodę, patrz rozdział *Montowanie pojemnika na kurz 2 w 1 ze zbiornikiem na wodę*.
 6. Naciśnij włącznik.
Sprzątanie jest kontynuowane.

Wymiana szczotki

Zalecamy wymianę szczotki po 6 – 12 miesiącach.

1. Zdemontować szczotkę.

Rysunek P

- a Docisnąć zaciski do siebie.
 - b Zdjąć pokrywę szczotki.
 - c Wyjąć szczotkę.
 - d Wyjąć łożysko szczotki.
2. Zamontować nową szczotkę.

Rysunek R

- a Zamontować łożysko szczotki.
- b Założyć szczotkę.
- c Założyć pokrywę szczotki i wcisnąć w dół do słyszalnego zatrzaśnięcia.

Wymiana szczotki bocznej

Zalecamy wymianę filtra po 3 do 6 miesiącach.

1. Odwróć robota sprząającego do góry nogami.
2. Zdejmij szczotkę boczną.

Rysunek S

3. Zamontuj nową szczotkę boczną.

Rysunek T

Wymiana akumulatora

Akumulator osiągnął koniec swojej żywotności, jeśli robot czyszczący po krótkim sprzątaniu stale podjeżdża do stacji w celu naładowania.

1. Wyłączyć robota czyszczącego, patrz rozdział *Wyłączanie robota sprząającego*.
2. Wysłać robota czyszczącego do serwisu klienta. Należy przestrzegać przepisów dotyczących wysyłki akumulatorów litowo-jonowych, patrz rozdział *Transport*.

Usuwanie usterek

Usterki mają często proste przyczyny, które można usunąć samodzielnie, korzystając z poniższego przeglądu. W razie wątpliwości lub wystąpienia usterek innych niż wymienione należy skontaktować się z autoryzowanym serwisem.

Błąd	Przyczyna	Sposób usunięcia
Akumulator nie ładuje się	Zabrudzone styki do ładowania.	1. Przetrzeć styki do ładowania zarówno na stacji ładowania, jak i na robocie czyszczącym suchą szmatką.
	Temperatura otoczenia poniżej 0°C lub powyżej 35°C.	1. Robota czyszczącego używać w temperaturze powyżej 0°C i poniżej 35°C.
Robot sprząający nie wraca do stacji ładowania	Akumulator jest rozładowany.	1. Ręcznie umieścić robota sprząającego na stacji ładowania i pozwól mu się całkowicie naładować.
	Robot sprząający znajduje się zbyt daleko od stacji ładowania.	1. Przesuń robota sprząającego bliżej stacji ładowania. 2. Umieść robota sprząającego ręcznie na stacji ładowania.
	Za mało miejsca wokół stacji ładowania.	1. Upewnij się, że wokół stacji ładowania jest wystarczająca przestrzeń, patrz rozdział <i>Konfiguracja stacji ładowania</i> .
	Wokół stacji ładowania znajduje się zbyt wiele przeszkód.	1. Umieść stację ładowania w bardziej otwartej przestrzeni, patrz rozdział <i>Konfiguracja stacji ładowania</i> .
Robot czyszczący wydaje nietypowe odgłosy	W szczotkę, szczotkę boczną lub koło mogło zaplątać się ciało obce.	1. Wylądować robota czyszczącego. 2. Usunąć ciało obce.
Robot czyszczący nie kontynuuje czyszczenia	Robot czyszczący jest w trybie „Nie przeszkadzać”.	1. Upewnić się, że robot czyszczący nie jest w trybie „Nie przeszkadzać”.
	Robot czyszczący jest ładowany ręcznie lub został umieszczony w stacji ładowującej.	1. Poczekać, aż robot czyszczący zostanie w pełni naładowany.
Robot sprząający nie uruchamia się	Temperatura otoczenia jest poniżej 0 °C lub przekracza 35 °C.	1. Używać robota sprząającego w temperaturach powyżej 0°C i poniżej 35°C.
	Stan naładowania jest zbyt niski.	1. Naładuj robota sprząającego.
	Czujnik kolizji jest zabrudzony lub znajduje się zbyt blisko wirtualnej ściany.	1. Usunąć ciała obce, delikatnie dotykając czujnika kolizji. 2. Przenieść robota sprząającego w inne miejsce i uruchom go.
	Czujniki upadku są zabrudzone.	1. Wytrzyj czujniki upadku suchą szmatką.
	Pojemnik na kurz 2 w 1 ze zbiornikiem na wodę lub pojemnik na kurz nie jest zainstalowany lub jest zainstalowany nieprawidłowo.	1. Upewnij się, że pojemnik na kurz 2 w 1 ze zbiornikiem na wodę lub pojemnik na kurz jest zainstalowany i prawidłowo zatrzaśnięty na swoim miejscu, patrz rozdział <i>Montowanie pojemnika na kurz 2 w 1 ze zbiornikiem na wodę</i> .
	Filtr nie jest zainstalowany lub jest zainstalowany nieprawidłowo.	1. Upewnij się, że filtr jest prawidłowo zainstalowany.
	Filtry są brudne.	1. Wyczyść filtr, patrz rozdział . 2. Jeśli błąd będzie się powtarzał, wymień filtr, patrz rozdział .
	Materiał ścierający lub jego uchwyt nie są zamontowane lub są zamontowane nieprawidłowo.	1. Upewnij się, że uchwyt materiału ścierającego i materiał ścierający są prawidłowo zamontowane, patrz rozdział <i>Montaż uchwytu materiału ścierającego</i> .
	Robot czyszczący zaciął się lub utknął.	1. Usunąć przeszkody.
	Robot sprząający lub jedno z jego kół nie ma kontaktu z podłogą.	1. Umieść robota sprząającego na płaskiej powierzchni.

Błąd	Przyczyna	Sposób usunięcia
Robot czyszczący nie czyści skutecznie lub pozostawia kurz	Pojemnik na kurz ze zbiornikiem na wodę 2 w 1 lub pojemnik na kurz jest pełny.	1. Opróżnić pojemnik na kurz ze zbiornikiem na wodę 2 w 1 lub pojemnik na kurz, patrz rozdział <i>Opróżnianie pojemnika na kurz 2 w 1 ze zbiornikiem na wodę lub</i>
	Filtr jest zatkany.	1. Wyczyścić filtr, patrz rozdział
	W szczotkę zaplątało się ciało obce.	1. Wyczyścić szczotkę, patrz rozdział <i>Czyszczenie szczotki rolkowej.</i> 2. Wyczyścić szczotkę boczną, patrz rozdział <i>Czyszczenie szczotki bocznej.</i>
Robot sprząający nie może połączyć się z siecią WLAN/Robot sprząający przechodzi w tryb offline	Bluetooth telefonu komórkowego nie jest włączony.	1. Upewnij się, że Bluetooth telefonu komórkowego jest włączony.
	Robot sprząający nie jest podłączony do sieci lub nie znajduje się w zasięgu sygnału WLAN.	1. Upewnij się, że robot sprząający jest podłączony do sieci i znajduje się w zasięgu sygnału WLAN. 2. Upewnij się, że hasło WLAN jest prawidłowe. 3. Zresetuj sieć WLAN i połącz się ponownie (sieci WLAN 5 GHz nie są obsługiwane).
	Sygnał WLAN jest zbyt słaby.	1. Upewnij się, że robot sprząający znajduje się w zasięgu sygnału WLAN.

Utylizacja



OSTRZEŻENIE

To urządzenie zawiera akumulatory litowo-jonowe. Usuwanie i właściwa utylizacja akumulatorów litowo-jonowych musi być przeprowadzona zgodnie z przepisami na szczeblu krajowym i regionalnym.



Gwarancja

W każdym kraju obowiązują warunki gwarancji określone przez dystrybutora. Ewentualne usterki urządzenia usuwane są w okresie gwarancji bezpłatnie, o ile spowodowane są błędem materiałowym lub produkcyjnym. W sprawach napraw gwarancyjnych prosimy kierować się z dowodem zakupu do dystrybutora lub do autoryzowanego punktu serwisowego. (Adres znajduje się na odwrocie)

Dane techniczne

Przyłącze elektryczne

Moc znamionowa	W	35
Napięcie znamionowe akumulatora	V	14,4
Typ zestawu akumulatorów		Li-ION
Napięcie znamionowe ładowarki	V	100-240
Prąd znamionowy ładowarki	A	0,6
Pojemność akumulatora	mAh	2500
Pojemność nominalna akumulatora	mAh	2600
Czas pracy przy pełnym naładowaniu akumulatora w trybie ciachym	min	130
Połączenia bezprzewodowe	IEEE 802.11b/g/n 2,4 GHz	

Częstotliwość	MHz	2412-2484
---------------	-----	-----------

Maks. siła sygnału, WLAN	dBm	<20,5
--------------------------	-----	-------

Pojemności pojemnika na kurz ze zbiornikiem na wodę 2 w 1

Suchy brud	ml	420
Ciecz	ml	250

Wymiary i masa robota czyszczącego

Ciężar	kg	3,1
Dł. x szer. x wys.	mm	325 x 325 x 80

Wymiary i masa stacji ładowania

Ciężar	kg	0,5
Dł. x szer. x wys.	mm	146 x 66 x 101

Zmiany techniczne zastrzeżone.

Deklaracja zgodności UE

Urządzenie	Konstrukcja	Pasma częstotliwości, MHz	Moc, maks. EIRP, mW
RVC 2	WLAN	2412-2484	158,5

Alfred Kärcher SE & Co. KG niniejszym oświadcza, że typ urządzenia radiowego Robo Cleaner jest zgodny z dyrektywą 2014/53/UE. Pełny tekst deklaracji zgodności UE jest dostępny pod następującym adresem internetowym: www.kaercher.com/RVC.2

Cuprins

Indicații generale.....	173
Indicații privind siguranța.....	173
Utilizarea conform destinației.....	174
Protecția mediului.....	174
Accesorii și piese de schimb.....	174
Set de livrare.....	174
Descrierea aparatului.....	174

Descrierea modului de funcționare.....	175
Prima punere în funcțiune	176
Punerea în funcțiune	177
Utilizarea	177
Transport	179
Depozitarea	179
Îngrijirea și întreținerea	179
Remedierea defecțiunilor	180
Eliminarea ca deșeu	181
Garanție	181
Date tehnice	182
Declarație de conformitate UE	182

Indicații generale



Înainte de prima utilizare a aparatului, citiți aceste instrucțiuni originale și indicațiile de siguranță aferente. Respectați aceste instrucțiuni.

Păstrați instrucțiunile originale pentru viitoarele utilizări sau pentru viitorul posesor.

Veți găsi un cod QR® pentru accesarea manualului de utilizare online în:



Marcă comercială

QR-Code® este o marcă înregistrată a DENSO WAVE INCORPORATED.

Indicații privind siguranța

Trepte de pericol

⚠ **PERICOL**

- Indicație referitoare la un pericol iminent, care duce la vătămări corporale grave sau moarte.

⚠ **AVERTIZARE**

- Indicație referitoare la o posibilă situație periculoasă, care ar putea duce la vătămări corporale grave sau moarte.

⚠ **PRECAUȚIE**

- Indică o posibilă situație periculoasă, care ar putea duce la vătămări corporale ușoare.

ATENȚIE

- Indicație referitoare la o posibilă situație periculoasă, care ar putea duce la pagube materiale.

Instrucțiunile de siguranță referitoare la

robotul aspirator

Pe lângă instrucțiunile de operare accordați atenție și regulamentului de siguranță general și de prevenire a accidentelor valabil și aplicabil prin lege.

⚠ PERICOL • Pericol de asfixiere. Nu țineți foliile de ambalaj la îndemâna copiilor. • Se interzice funcționarea în zone cu pericol de explozie. • Nu folosiți aparatul în încăperi în care aerul conține gaze inflamabile precum benzină, motorină, diluant pentru vopsele, solventi, petrol sau alcool (pericol de explozie). • Nu folosiți aparatul în încăperi cu foc aprins sau cu cărbuni într-un șemineu deschis fără supraveghere. • Nu folosiți aparatul în încăperi cu lumânări aprinse fără supraveghere.

⚠ AVERTIZARE • Persoanele cu capacități psihice, senzoriale sau mentale limitate sau care nu dispun de experiența sau cunoștințele necesare pot folosi aparatul doar dacă sunt supravegheate corespunzător, dacă sunt instruite de o persoană responsabilă de siguranța lor cu privire la utilizarea în siguranță a aparatului și înțeleg pericolul care rezultă din aceasta. • Copiii pot utiliza aparatul doar sub supraveghere corespunzătoare sau dacă au fost instruiți cu privire la utilizarea acestuia de către o persoană responsabilă pentru siguranța lor și dacă au înțeles pericolul conex al aparatului. • Nu lăsați copiii nesupravegheați, pentru a vă asigura că nu se joacă cu aparatul. • Copiii au voie să efectueze lucrări de curățare sau de întreținere doar sub supraveghere. • Aparatul conține componente electrice, nu spălați aparatul cu apă curentă. • Oprțiți aparatul înainte de a efectua orice operațiune de îngrijire sau de întreținere și deconectați fișa de rețea. • Desfacerea setului de acumulatori este interzisă. Dispuneți efectuarea reparațiilor numai de către personalul de specialitate.

• Robotul de curățenie RCV 2 poate fi încărcat numai la dispozitivul de încărcare al unei stații de încărcare cu numărul de piesă 9.773-091.0.

⚠ PRECAUȚIE • Dispuneți realizarea lucrărilor de reparații și a lucrărilor la componentele electrice doar de către personalul autorizat de service. • Oprțiți aparatul înainte de efectuarea fiecărei lucrări de curățare/de întreținere și decuplați ștecărul de rețea. • Pericol de rănire în cazul în care hainele largi, părul sau bijuteriile sunt prinse în piesele aflate în mișcare ale aparatului. Țineți hainele și bijuteriile departe de părțile aflate în mișcare ale mașinii. Prindeți la spate părul lung. • Pericol de rănire. Nu atingeți niciodată rola rotativă a peria valțului, cu degetele sau unelte în timpul funcționării. • Fiți atenți la pericolul de împiedicare din cauza mișcării robotului de curățenie. • Pericol de accidente și răniri. Respectați greutatea aparatului în caz de transport și depozitare, vezi capitolul Date tehnice din Instrucțiunile de funcționare. • Dispozitivele de siguranță au drept scop protecția dvs. Nu modificați și nu ignorați niciodată dispozitivele de siguranță.

ATENȚIE • Pentru curățare nu utilizați substanțe de lustruit, detergenți pentru sticlă sau multifuncționali. • Nu utilizați aparatul la temperaturi sub 0° C. • Utilizați dispozitivul numai în spații interioare. • Nu folosiți aparatul în încăperi care sunt asigurate cu instalație de alarmă sau cu semnalizator de deplasare. • Protejați aparatul de temperaturile extreme, umiditate și căldură. • Utilizați aparatul doar la temperaturi între 0° C și +35° C. • Deteriorarea aparatului. Nu stați pe aparat și nu așezați copii, obiecte sau animale de companie pe el. • Obiectele, de exemplu, de pe mese sau piesele mi-

ci de mobilier, pot cădea dacă unitatea este lovită.

● Aparatul se poate prinde în cabluri electrice suspendate, fețe de masă, cabluri etc. și poate răsturna obiecte. ● Ridicați toate cablurile de pe podea înainte de a utiliza aparatul pentru a evita ca acesta să le agațe în timpul curățării. ● Ridicați de pe podea orice obiecte fragile sau libere, cum ar fi vasele, pentru a preveni ca aparatul să se lovească de ele și să provoace daune. ● Nu utilizați aparatul într-o zonă care se află deasupra podelei, de exemplu pe canapea. ● Blocați toate zonele în care există pericol de cădere pentru aparat. De ex., trepte sau galerii fără limitare. ● Nu utilizați aparatul pe podele cu lichide sau substanțe lipicioase. ● Nu utilizați aparatul pentru curățarea covoarelor cu peri mari. ● Nu absorbiți obiecte ascuțite sau mari, cum ar fi cioburi, pietre sau piese de jucărie. ● Nu pulverizați lichide în aparat și asigurați-vă că recipientul pentru praf este uscat înainte de a-l utiliza. ● Depozitați aparatul complet încărcat și deconectat într-un loc răcoros și uscat.

Indicație ● Covoarele negre pot afecta negativ deplasarea aparatului.

Instrucțiunile de siguranță referitoare la stația de încărcare



⚠ PERICOL ● Conectați aparatul doar la curent alternativ. Tensiunea indicată pe plăcuța de tip trebuie să coincidă cu tensiunea de rețea. ● Din motive de siguranță vă recomandăm să utilizați aparatul, în principiu, doar prin intermediul unui dispozitiv de protecție împotriva curentului vagabonzi (maxim 30 mA). ● Nu apucați niciodată fișa de rețea și priza cu mâinile ude.

⚠ AVERTIZARE ● Conectați aparatul doar la un racord electric realizat în conformitate cu IEC 60364-1 de un electrician autorizat. ● Verificați concordanța dintre tensiunea de rețea cu tensiunea indicată pe plăcuța de tip a încărcătorului. ● Aparatul conține componente electrice, nu spălați aparatul cu apă curentă. ● Pericol de scurtcircuitare. Țineți obiectele conductoare (de exemplu, șurubelnițele sau similar) la distanță de contactele de încărcare. ● Pericol de scurtcircuitare. Curățați contactele de încărcare ale stației de încărcare doar în stare uscată. ● Încărcați acumulatorul doar cu încărcătorul original livrat sau cu un încărcător autorizat de KÄRCHER. ● Pericol de explozie. Nu încărcați bateriile reîncărcabile. ● Verificați deteriorarea cablului de alimentare înainte de fiecare utilizare. Nu folosiți un cablu de alimentare deteriorat. Dacă este deteriorat, înlocuiți cablul de alimentare cu un înlocuitor aprobat. Puteți obține un înlocuitor adecvat de la KÄRCHER sau de la unul dintre partenerii noștri de service. ● Acumulatorul poate fi utilizat doar cu aparatul RCV 2. ● Reîncărcarea bateriilor fără posibilitate de reîncărcare este interzisă.

ATENȚIE ● Utilizați stația de încărcare numai în spații interioare. ● Nu amplasați stația de încărcare în apropierea unor surse de căldură, de exemplu, a unor aparate de încălzire. ● Depozitați stația de încărcare numai în spații interioare, într-un loc răcoros și uscat. ● Încărcați robotul de curățenie cel puțin o dată pe lună pentru a evita descărcarea profundă a bateriei. ● Oprțiți stația de încărcare înainte de toate lucrările de îngrijire și de întreținere.

Simbolurile de avertizare

Pe durata manipulării acumulatorului acordați atenție următoarelor indicații de avertizare:

	Aruncarea/expunerea la foc este interzisă.
	Aruncarea/expunerea la apă este interzisă.

Utilizarea conform destinației

Aparatul este compus din două unități, o stație de încărcare și un robot de curățenie alimentat cu acumulatori.

- Aparatul este destinat curățării complet automate a pardoselilor textile și dure din spații interioare. Poate fi utilizat pe toate tipurile de pardoseli obișnuite pentru o curățare autonomă și continuă de întreținere.
- Aparatul este destinat utilizării în menajul privat și nu este prevăzut pentru utilizare comercială.

Protecția mediului

 Materialele de ambalare sunt reciclabile. Vă rugăm să nu aruncați ambalajul în deșeurile menajere, ci mai degrabă să îl reciclați.

Dispozitivele vechi conțin materiale reciclabile valoroase care ar trebui reciclate. Bateriile și seturile de acumulatori conțin substanțe care nu trebuie să ajungă în mediu. Vă rugăm să aruncați dispozitivele, bateriile și seturile de acumulatori vechi folosind sisteme de colectare adecvate.

Respectați recomandările legale cu privire la manipularea acumulatorilor de litiu-ion. Eliminați seturile de acumulatori uzate și defecte în conformitate cu reglementările aplicabile.

Indicații referitoare la materialele conținute (RE-ACH)

Informații actuale referitoare la materialele conținute sunt disponibile la adresa: www.kaercher.de/REACH

Accesorii și piese de schimb

Utilizați numai accesoriile originale și piesele de schimb originale; ele asigură funcționarea în siguranță și fără avarii a aparatului.

Informații despre accesoriile și piesele de schimb se găsesc la adresa www.kaercher.com.

Set de livrare

Setul de livrare a aparatului este ilustrat pe ambalaj. La despachetare, verificați dacă conținutul este complet. Informații imediat distribuitorul dacă lipsesc accesoriile sau dacă există deteriorări provocate în timpul transportului.

Descrierea aparatului

Figura A

- ① Contactele de încărcare
- ② Senzorul de cădere (x3)
- ③ Rolă de ghidare
- ④ Lavetă de șters
- ⑤ Tasta Pornit/Oprit

- ⑥ Tasta „Revenire la stația de încărcare”
- ⑦ Senzorul de coliziune
- ⑧ Alimentarea cu curent electric
- ⑨ Stația de încărcare
- ⑩ Filtru
- ⑪ Recipient de praf 2 în 1 dotat cu rezervor de apă
- ⑫ Capacul măturii
- ⑬ Mătură
- ⑭ Mătură laterală

Descrierea modului de funcționare

Aparatul constă dintr-o stație de încărcare și un aspirator robot cu acumulator.

Alimentarea aspiratorului robot este asigurată de acumulatorul reîncărcabil integrat. Dacă acumulatorul este încărcat aspiratorul robot poate curăța timp de maxim 130 de minute. În momentul slăbirii acumulatorului aspiratorul robot se întoarce automat la stația de încărcare, în scop de reîncărcare.

Aspiratorul robot se deplasează sistematic. Acesta navighează cu ajutorul giroscopului, care permite și măturarea în zigzag.

Datorită structurii plate aspiratorul robot poate fi folosit și pentru curățarea suprafețelor de sub mobilier, de exemplu sub paturi, canapele și dulapuri.

Aspiratorul robot este dotat cu senzori de cădere care detectează scările și treptele și previn căderea, și cu senzori de coliziune care detectează obstacolele și facilitează evitarea acestora.

Pentru încărcarea acumulatorului aspiratorului robot utilizați exclusiv stația de încărcare.

Dacă robotul aspirator începe curățarea de la stația de încărcare, acesta se întoarce la stația de încărcare când acumulator este slab.

După finalizarea încărcării aspiratorul robot părăsește stația de încărcare în mod automat și continuă curățarea. De asemenea, aspiratorul robot se întoarce la stația de încărcare și după finalizarea curățării.

Afișaje de stare









Afișaj cu led	Stare
Becul luminează albastru	Conduce în mod autonom
Clipește rar albastru	Conducerea autonomă a făcut o pauză
Clipește rapid albastru	Mod de conectare WLAN
Clipește rar verde	Robotul de curățenie se încarcă
Iluminează verde	Robot de curățenie complet încărcat sau conectat corect
Pâlpâie rar roșu	Acumulator prea descărcat pentru a porni
Clipește rapid roșu	Caz de eroare

Funcții Telecomandă

Figura V

- (1) Tasta „Revenire la stația de încărcare”
- (2) Mișcarea înainte

- (3) Mișcarea la dreapta
- (4) mașina se rotește cu 180° spre dreapta
- (5) Curățarea muchiilor
- (6) Ajustarea cantității de apă
- (7) Reglarea puterii de aspirare
- (8) Curățarea poziții
- (9) Start/Pauză
- (10) Mișcare la stânga
- (11) Curățare silențioasă

Tastă	Instrucțiuni
	Modul În așteptare/încărcare: Apăsați odată pentru inițializarea curățării în modul Silențios a tuturor încăperilor. Apăsați din nou pentru comutarea aparatului în modul Pauză.
	În modul În așteptare/curățare: Apăsați odată pentru pornirea aparatului în scop de reîncărcare. În modul Reîncărcare: Apăsați odată pentru comutarea în Pauză. În modul Încărcare: Eroare
	În modul Încărcare: Apăsați odată, aparatul se îndepărtează de stația de încărcare și se rotește cu 180° spre dreapta. Într-un mod de funcționare fără încărcare: Apăsați pentru comutarea în modul Manual și mașina se mișcă înainte; eliberați și mașina se oprește.
	În modul Încărcare: Apăsați odată, aparatul se îndepărtează de stația de încărcare și se rotește cu 180° spre dreapta. Într-un mod de funcționare fără încărcare: Apăsați odată pentru comutarea în modul Manual și mașina se rotește cu 180° spre dreapta.
	În modul Încărcare: Apăsați odată, aparatul se îndepărtează de stația de încărcare și se rotește cu 180° spre dreapta. Într-un mod de funcționare fără încărcare: Apăsați pentru comutarea în modul Manual și mașina se mișcă la dreapta; eliberați și mașina se oprește.
	În modul Încărcare: Apăsați odată, aparatul se îndepărtează de stația de încărcare și se rotește cu 180° spre dreapta. Într-un mod de funcționare fără încărcare: Apăsați pentru comutarea în modul Manual și mașina se mișcă la stânga; eliberați și mașina se oprește.
	În modul În așteptare/încărcare: Apăsați odată pentru inițializarea curățării tuturor încăperilor. Apăsați din nou pentru comutarea aparatului în modul Pauză. În modul Funcționare: Apăsați odată pentru comutarea aparatului în modul Pauză.
	Modul În așteptare/încărcare: Apăsați odată pentru inițializarea curățării în spirală a unei zone cu o rază de 0,6 m. Apăsați din nou pentru oprirea executării sarcinii.

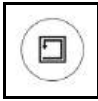
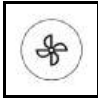
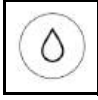
Tastă	Instrucțiuni
	Modul în așteptare/încărcare: Apăsăți odată pentru inițializarea curățării de-a lungul peretelui. Apăsăți din nou pentru oprirea executării sarcinii.
	Fiecare apăsare cauzează creșterea cu un nivel a puterii de aspirare; după atingerea nivelului maxim aparatul comută pe nivelul cel mai inferior.
	Fiecare apăsare cauzează creșterea cu un nivel a cantității de apă; după atingerea nivelului maxim aparatul comută pe nivelul cel mai inferior.

Indicație

- Telecomanda funcționează cu baterie de tip AAA.
- Reîncărcarea bateriilor fără posibilitate de reîncărcare este interzisă.
- Utilizarea de diferite baterii sau utilizarea combinată a bateriilor uzate cu bateriile noi este interzisă.
- Aordați atenție polarității când introduceți bateriile.
- Îndepărtați bateriile descărcate din dispozitiv și eliminați-le în condiții de siguranță.
- Dacă aparatul urmează a fi depozitat pentru o perioadă mai lungă de timp, scoateți acumulatorii.
- Preveniți scurtcircuitarea bornelor de alimentare.
- Deschideți capacul compartimentului de baterii de pe spatele telecomenzii și scoateți/montați bateria AAA.

Mod de repaus

Robotul de curățenie trece automat în modul de repaus după 5 minute de inactivitate. Apăsăți orice buton pentru a-l trezi.

- Robotul de curățenie nu trece în modul de repaus atunci când se află la stația de încărcare.
- Robotul de curățenie se oprește automat dacă se află în modul de repaus pentru mai mult de 6 ore

Mod de eroare

Dacă robotul de curățenie întâmpină o eroare în timpul funcționării, afișajul clipește în roșu și se emite un semnal sonor.

Pentru rezolvarea problemei, consultați capitolul.

Dacă nu se întreprinde nicio acțiune în termen de 5 minute, robotul de curățenie trece automat în modul de repaus.

Prima punere în funcțiune

Montarea periei laterale

1. Răsturnați aspiratorul robot.
2. Montați peria laterală.

Figura B

Încărcătorul

⚠ AVERTIZARE

- Pentru încărcarea aparatului folosiți exclusiv încărcătorul original SAW12G-200-0600G inclus în pachetul de livrare sau un încărcător aprobat de KÄRCHER.

Folosiți adaptorul următor:

- Tipul aparatului: RCV 2

Alimentarea cu curent electric:



Stație de andocare 9.773-091.0

Setarea stației de încărcare

⚠ AVERTIZARE

Pentru încărcarea aspiratorului robot RCV 2 utilizați exclusiv încărcătorul stației de încărcare 9.773-091.0 și încărcătorul SAW12G-200-0600G.

- Plasați stația de încărcare într-un loc ușor accesibil aspiratorului robot.
- Asigurați o distanță minimă de 0,5 m în stânga și în dreapta stației de încărcare și o distanță minimă de 1,5 m în fața stației de încărcare.
- Preveniți expunerea directă a stației de încărcare la lumina soarelui.

1. Setati stația de încărcare.

Figura C

2. Conectați ștecherul cu cablu de rețea în suportul de cablu de pe partea laterală a stației de încărcare.

Figura D

3. Conectați fișa de rețea.

Conectarea robotului de curățenie la stația de încărcare

Figura E

1. Așezați robotul de curățenie pe podea, în fața stației de încărcare.
 2. Țineți apăsat comutatorul Pornit /Oprit timp de 3 secunde.
Robotul de curățenie se aprinde.
 3. De îndată ce indicatorul se aprinde, așezați manual robotul de curățenie la stația de încărcare și asigurați-vă că contactele de încărcare fac contact bun.
- După pornirea inițială, robotul de curățenie se deplasează automat la stația de încărcare.

Conectarea aspiratorului robot la rețeaua Wi-Fi și la aplicație

Aspiratorul robot poate fi controlat direct prin tastele montate, prin telecomenzii sau cu folosirea aplicației instalate pe un dispozitiv mobil conectat la rețeaua Wi-Fi. Pentru utilizarea tuturor funcțiilor disponibile recomandăm operarea aspiratorului robot prin aplicația Kärcher Home Robots.

Înainte de descărcarea aplicației asigurați-vă de următoarele:

- Dispozitivul mobil este conectat la internet.
- Pe router este activată rețeaua Wi-Fi 2.4 GHz.
- Acoperirea Wi-Fi necesară este garantată.

Indicație

Conectarea aspiratorului robot la funcția Bluetooth a dispozitivului mobil deschis este mai ușoară.

Descărcați aplicația Kärcher Home Robots din magazinul Apple App Store® sau din Google Play™ Magazin.





- Google Play™ și Android™ sunt mărci comerciale sau mărci comerciale înregistrate ale Google Inc.
- Apple® și App store® sunt mărci comerciale sau mărci comerciale înregistrate ale Apple Inc.

Aplicația Kärcher Home Robots dispune, printre altele, de următoarele funcții principale:

- Setarea programelor orare
- Afișarea mesajelor de eroare, a mesajelor de defecțiuni și a progresul pe durata curățării
- Setarea preferințelor de curățare (modurile de aspirație)
- Activarea/dezactivarea modului „Nu deranjați”
- Întrebările frecvente referitoare la depanarea detaliată
- Datele de contact ale centrelor de service KÄR-CHER

Conectarea aspiratorului robot la aplicația Kärcher Home Robots și la rețeaua Wi-Fi:

1. Descărcați aplicația KÄRCHER Home&Garden din magazinul Apple App Store sau din magazinul Google Play Store.
2. Deschideți aplicația Kärcher Home Robots.
3. Creați un cont (dacă nu dețineți deja un cont).
4. Adăugați aspiratorul robot dorit.
5. Urmați instrucțiunile pas cu pas din aplicație.

Punerea în funcțiune

Montarea recipientului de praf 2 în 1 dotat cu rezervor de apă

Recipientul de praf 2 în 1 dotat cu rezervor de apă poate conține cantitate mică de apă reziduală, rămasă în urma controlului de calitate. Acest fapt nu este o anomalie. Folosiți recipientul de praf 2 în 1 dotat cu rezervor de apă pentru efectuarea ambelor tipuri de lucrări de curățare: curățarea uscată și curățarea umedă. Pentru curățarea uscată, îndepărtați laveta de șters și suportul de lavetă de șters, consultați capitolul.

Figura F

1. Împingeți recipientul de praf 2 în 1 cu rezervor de apă în poziție până auziți zgomotul de fixare.

Îndepărtarea recipientului de praf 2 în 1 dotat cu rezervor de apă

1. Apăsăți piesa de fixare.
2. Îndepărtați recipientului de praf 2 în 1 dotat cu rezervor de apă.

Figura G

Montarea suportului de lavete șters împreună cu laveta de șters

1. Atașați laveta de șters de suportul de lavete de șters.

Figura H

- a Apăsăți laveta de șters pe suportul de lavete de șters.
 - b Apăsăți pe banda adezivă cu arici.
2. Montați suportul de lavete de șters.

Figura I

Îndepărtarea suportului de lavete șters

Împreună cu laveta de șters

1. Apăsăți orice tastă.
Aspiratorul robot se oprește.
2. Îndepărtați suportul de lavete de șters.
Figura J

Resetarea conexiunii WLAN

Dacă treceți la un router nou sau vă schimbați parola WLAN, trebuie să resetați conexiunea WLAN la robotul de curățenie.

Indicație

Sunt acceptate numai rețelele WLAN 2,4 GHz.

1. Porniți robotul de curățenie, vezi capitolul.
2. Apăsăți simultan tasta Pornit /Oprit și tasta „Înapoi la stația de încărcare” timp de 7 secunde, până când se aude mesajul: „Resetarea conexiunii WLAN și intrarea în modul de configurare a rețelei”.
3. Conectați robotul de curățenie la stația de încărcare, vezi capitolul.

Resetarea la setările implicite

1. Țineți apăsată tasta „Înapoi la stația de încărcare” timp de 5 secunde, până când se aude un semnal sonor.
2. Apăsăți din nou și țineți apăsată tasta „Înapoi la stația de încărcare” timp de 5 secunde, până auziți un semnal sonor.
Setările din fabrică au fost restabilite.

Utilizarea

ATENȚIE

Deteriorarea din cauza umidității

Îndepărtați laveta de șters și suportul de lavetă de șters înainte de încărcarea aparatului sau în cazul neutilizării aparatului, consultați capitolul Îndepărtarea suportului de lavete șters împreună cu laveta de șters.

Pornirea aspiratorului robot

Indicație

Așezați aspiratorul robot direct pe stația de încărcare, dacă nu poate fi pornit din cauza unei stării slabe a acumulatorului, consultați capitolul.

1. Țineți apăsată tasta Pornit/Oprit când aspiratorul robot este în așteptare și nu se află pe stația de încărcare.
Pe durata pornirii aspiratorului robot lampa de control clipește, ulterior luminează continuu.
După finalizarea pornirii aspiratorul robot emite un semnal acustic.
2. Așezați aspiratorul robot direct pe stația de încărcare.
3. Apăsăți tasta Pornit/Oprit.
După comutarea în modul de funcționare aspiratorul robot începe curățarea.

Setarea modurilor de curățare

Modurile de curățare pot fi configurate numai cu ajutorul aplicației. Descărcarea aplicației este descrisă în capitolul.

Sunt disponibile următoarele moduri de curățare:

- Curățare uscată
- Curățare combinată
- Curățare umedă

Puterea de aspirație și cantitatea de apă pot fi setate în fiecare dintre modurile de curățare.

Putere de aspirație:

- Ușor
- Standard

- Mediu
- Turbo

Cantitate de apă:

- Scăzut
- Mediu
- Mare

Oprirea aspiratorului robot

Indicație

Aspiratorul robot de curățare nu poate fi oprit când este pe stația de încărcare.

Indicație

Încărcați complet aspiratorul robot înainte de o perioadă de neutilizare mai lungă.

ATENȚIE

Deteriorarea din cauza umidității

Îndepărtați laveta de șters și suportul de lavetă de șters, consultați capitolul Îndepărtarea suportului de lavete șters împreună cu laveta de șters.

1. Țineți apăsată tasta Pornit/Oprit când aspiratorul robot este în așteptare și nu se află pe stația de încărcare.

Aspiratorul robot se oprește.

Întreruperea curățării

1. Apăsăți orice tastă în timpul curățării. Robotul de curățenie se oprește.
2. Apăsăți tasta On /Off. Operațiunea de curățenie continuă.
3. Apăsăți tasta „Înapoi la stația de încărcare”. Curățarea este anulată, iar robotul de curățenie revine la stația de încărcare.

Trimiteti manual robotul de curățenie pentru reîncărcare

1. Dacă robotul de curățenie este în mișcare, apăsați orice tastă. Robotul de curățenie se oprește.
2. Apăsăți tasta „Înapoi la stația de încărcare”. Robotul de curățenie se deplasează la stația de încărcare pentru reîncărcare.

Robotul de curățenie se întoarce automat la stația de încărcare pentru reîncărcare atunci când a finalizat o operațiune de curățare sau atunci când are prea puțină energie în timpul unei operațiuni de curățare.

Ștergerea uscată

1. Dacă este cazul, goliți rezervorul de praf, consultați capitolul.
2. Introduceți laveta uscată în suportul pentru lavete, consultați capitolul.
3. Apăsăți tasta On /Off. Robotul de curățare inițializează curățarea.

Lavetă umedă

Indicație

După golirea rezervorului de apă pot rămâne picături în furtunuri. Dacă robotul de curățare este pornit cu rezervorul de apă gol, picăturile pot fi evacuate.

ATENȚIE

Deteriorarea recipientului de praf 2 în 1 din cauza corozivității și a materialelor cu conținut de substanțe chimice

Adăugarea de detergenți, dezinfecțanți sau alte produse de curățare în recipientul de praf 2 în 1 este interzisă. Adăugarea de apă fierbinte în recipientul de praf 2 în 1 este interzisă.

Scufundarea recipientului de praf 2 în 1 în apă este interzisă.

1. Apăsăți orice tastă. Aspiratorul robot se oprește.
2. Îndepărtați recipientul de praf 2 în 1 dotat cu rezervor de apă.
3. Completați cantitatea de apă.

Figura K

- a Trageți în sus umărul din cauciuc.
- b Umpleți cu apă.
- c Apăsăți în jos umărul din cauciuc.

4. Montați recipientul de praf 2 în 1 dotat cu rezervor de apă
5. Umeziți laveta de șters sub jet de apă și stoarceți, în scopul îndepărtării cantității de apă excesive.
6. Montați laveta de șters, consultați capitolul.
7. Apăsăți tasta Pornit/Oprit. Aspiratorul robot începe curățarea.

Completarea cantității de apă

1. Apăsăți orice tastă. Aspiratorul robot se oprește.
2. Îndepărtați recipientul de praf 2 în 1 dotat cu rezervor de apă.

Figura G

3. Completați cantitatea de apă.

Figura K

- a Trageți în sus umărul din cauciuc.
- b Umpleți cu apă.
- c Apăsăți în jos umărul din cauciuc.

4. Montați recipientul de praf 2 în 1 dotat cu rezervor de apă

Figura F

5. Apăsăți tasta Pornit/Oprit. Curățarea continuă.

Golirea recipientului de praf 2 în 1 dotat cu rezervor de apă

1. Apăsăți orice tastă. Aspiratorul robot se oprește.
2. Îndepărtați recipientul de praf 2 în 1 dotat cu rezervor de apă.

3. Goliți recipientul de praf 2 în 1 dotat cu rezervor de apă.

Figura M

- a Deschideți clapeta filtrului.
- b Goliți recipientul de praf 2 în 1 dotat cu rezervor de apă.
- c Închideți clapeta filtrului.

4. Montați recipientul de praf 2 în 1 dotat cu rezervor de apă

5. Apăsăți tasta Pornit/Oprit. Curățarea continuă.

Curățarea lavetei de șters

Laveta de șters poate fi curățată pe durata curățării.

1. Apăsăți orice tastă. Aspiratorul robot se oprește.
2. Îndepărtați suportul de lavete de șters.

Figura J

3. Curățați laveta de șters
4. Montați laveta de șters, consultați capitolul Montarea suportului de lavete șters împreună cu laveta de șters.
5. Apăsăți tasta Pornit/Oprit. Curățarea continuă.

Transport

Transportați, resp. returnați aparatul pe cât posibil numai în ambalaj original. Dacă ambalajul original nu este disponibil, vă rugăm să luați legătura cu service-ul nostru.

Indicații de siguranță pentru transport

Acumulatorul litiu-ion este supus cerințelor legii privind mărfurile periculoase.

Un acumulator nedeteriorat și funcțional poate fi transportat de utilizator în zone de trafic public fără alte cerințe.

La expedierea de către terți (compania de transport), vă rugăm să rețineți cerințele speciale privind ambalajul și etichetarea.

Respectați reglementările locale.

Depozitarea

ATENȚIE

Deteriorarea aspiratorului robot din cauza depozitării incorecte

Așezarea de obiecte pe aspiratorul robot este interzisă. Depozitați aspiratorul robot în stare complet încărcată, într-un loc răcoros și uscat.

Indicație

Pentru a evita descărcarea completă a acumulatorului, reîncărcați complet acumulatorul robotului de curățare după maxim 5 luni.

1. Curățați aspiratorul robot, consultați capitolul
2. Curățați aspiratorul robot, consultați capitolul *Trimițeți manual robotul de curățenie pentru reîncărcare*
3. Decuplați încărcătorul de la priză de rețea și de la stație.
4. Oprii aspiratorul robot, consultați capitolul *Oprirea aspiratorului robot*
5. Depozitați aspiratorul robot într-un loc răcoros și uscat.

Îngrijirea și întreținerea

Curățarea

Înainte de efectuarea lucrărilor de curățare și de întreținere oprii aparatul și decuplați-l de la adaptorul de alimentare. Asigurați-vă de faptul că orice alte lucrări de reparații sunt efectuate de un reprezentant service autorizat. În scopul asigurării funcționării optime a aparatului urmați instrucțiunile de mai jos referitoare la efectuarea în mod regulat a lucrărilor de curățare și de întreținere conexe aparatului. Frecvența de curățare și înlocuire depinde de modul de utilizare a aspiratorului robot.

Curățarea recipientului de praf 2 în 1 și a filtrului

ATENȚIE

Pe durata reinstalării recipientului de praf 2 în 1 asigurați-vă de producerea zgomotului de fixare în poziție.

1. Apăsăți orice tastă pentru decuplarea recipientului de praf 2 în 1. Aspiratorul robot se oprește.
2. Deschideți capacul recipientului de praf 2 în 1.
3. Golii recipientul de praf 2 în 1 dotat cu rezervor de apă și agitați-l, în scopul eliminării resturilor, consultați capitolul. *Golirea recipientului de praf 2 în 1 dotat cu rezervor de apă*
4. Scoateți filtrul, îndepărtați instrumentul de curățare din recipientul de praf 2 în 1 și curățați filtrul.

Figura O

5. Montați înapoi recipientul de praf 2 în 1 pe aspiratorul robot, consultați capitolul. *Montarea recipientului de praf 2 în 1 dotat cu rezervor de apă*

Curățarea periei rotative

1. Întoarceți unitatea principală, împingeți urechile de eliberare cu ambele mâini, pentru a debloca protecția periei, precum indicat mai jos.

Figura P

2. Scoateți peria rotativă. Curățați părul încălțit pe peria rotativă și resturile cu o foarfecă sau cu un instrument de curățare.

Figura Q

3. Folosiți un instrument de curățare pentru a îndepărta praful depus în fantă.
4. Montați înapoi peria rotativă introducând mai întâi capătul de fixare proeminent.

Figura R

Curățarea măturii laterale

Elementele străine, cum sunt firele de păr, se pot încurca ușor în mătura laterală, motiv pentru care recomandăm curățarea în mod regulat a măturii laterale.

1. Îndepărtați mătura laterală.

Figura S

2. Desfășurați cu grijă și eliminați firele de păr și elementele străine înfășurate între unitatea principală și mătura laterală.
3. Curățați mătura laterală cu apă.

Figura T

Curățarea senzorilor și a pinilor de încărcare

În scopul menținerii funcționării optime a aparatului curățați periodic senzorii și pinii de încărcare.

Figura U

1. Ștergeți praful de pe senzori și de pe pinii de contact de încărcare folosind o lavetă moale sau o perie de curățare.

Curățarea senzorilor de cădere

Curățați lunar senzorii de cădere.

Figura U

1. Ștergeți senzorii de cădere cu o lavetă moale.

Înlocuirea

Înlocuirea filtrului

Recomandăm înlocuirea filtrului după 3 - 6 luni.

1. Apăsăți orice tastă. Aspiratorul robot se oprește.
2. Îndepărtați recipientul de praf 2 în 1 dotat cu rezervor de apă, consultați capitolul *Îndepărtarea recipientului de praf 2 în 1 dotat cu rezervor de apă*,
3. Scoateți filtrul.

Figura L

- a Deschideți clapeta filtrului.
 - b Îndepărtați clapeta filtrului.
 - c Scoateți filtrul.
4. Montați filtrul nou.

Figura N

- a Fixați filtrul.
 - b Fixați clapeta filtrului.
 - c Închideți clapeta filtrului.
5. Montați recipientul de praf 2 în 1 dotat cu rezervor de apă, consultați capitolul *Montarea recipientului de praf 2 în 1 dotat cu rezervor de apă*.
 6. Apăsăți tasta Pornit/Oprit. Curățarea continuă.

Înlocuirea periei

Recomandăm înlocuirea periei odată la 6 - 12 luni.

- Demontați peria.

Figura P

 - Strângeți clemele.
 - Îndepărtați capacul periei.
 - Îndepărtați peria.
 - Îndepărtați rulmentul periei.
- Montați peria nouă.

Figura R

- Montați rulmentul periei.
- Montați peria.
- Montați capacul periei și apăsați-l până auziți zgomotul de fixare.

Înlocuirea măturii laterale

Recomandăm înlocuirea măturii laterale după 3 - 6 luni.

- Răsturnați aspiratorul robot.
- Îndepărtați mătura laterală.

Figura S
- Montați noua mătură laterală.

Figura T

Înlocuirea acumulatorului

Bateria a ajuns la finalul duratei de viață dacă robotul de curățenie se deplasează în mod constant la stația de încărcare după o scurtă operațiune de curățare.

- Deconectați robotul de curățenie, vezi capitolul *Oprirea aspiratorului robot*.
- Trimiteți robotul de curățenie la serviciul pentru clienți. Respectați prevederile privind transportul acumulatorilor litiu-ion, vezi capitolul *Transport*.

Remediarea defecțiunilor

De cele mai multe ori, defecțiunile au cauze simple, pe care le puteți remedia cu ajutorul următoarei liste de ansamblu. În caz de dubiu sau de defecțiuni nemenționate,

vă rugăm să vă adresați unității de service autorizate.

Eroare	Cauză	Remediere
Acumulatorul nu se încarcă	Contactele de încărcare sunt murdare.	1. Folosiți o lavetă uscată și stergeți contactele de încărcare ale stației de încărcare și ale aspiratorului robot.
	Temperatura ambientală sub 0 °C sau peste 35 °C.	1. Folosiți aspiratorul robot în încăperi cu temperatură ambientală de 0 °C - 35 °C.
Aspiratorul robot nu se întoarce la stația de încărcare	Acumulatorul este descărcat.	1. Așezați manual aspiratorul robot pe stația de încărcare și lăsați-l să se încarce complet.
	Aspiratorul robot este prea departe de stația de încărcare.	1. Aproiați aspiratorul robot de stația de încărcare. 2. Așezați manual aspiratorul robot direct pe stația de încărcare.
	Spațiul din jurul stației de încărcare este insuficient.	1. Asigurați-vă de faptul că există suficient spațiu în jurul stației de încărcare, consultați capitolul <i>Setarea stației de încărcare</i> .
	Sunt prea multe obstacole în jurul stației de încărcare.	1. Așezați stația de încărcare într-o zonă mai deschisă, consultați capitolul <i>Setarea stației de încărcare</i>
Robotul de curățenie produce zgomote neobișnuite	Un obiect străin ar putea fi prins în perie, în peria laterală sau într-o roată.	1. Opriti robotul de curățare. 2. La nevoie, îndepărtați obiectele străine.
Robotul de curățenie nu continuă curățarea	Robotul de curățenie se află în modul „Nu deranjați”.	1. Asigurați-vă că robotul de curățenie nu se află în modul „Nu deranjați”.
	Robotul de curățenie este încărcat manual sau a fost așezat în stația de încărcare.	1. Așteptați până când robotul de curățenie este complet încărcat.

Eroare	Cauză	Remediere
Aspiratorul robot nu pornește	Temperatura ambiantă este sub 0 °C sau depășește 35 °C.	1. Utilizați aspiratorul robot la temperaturi de 0 °C - 35 °C.
	Starea de încărcare a acumulatorului este prea slabă.	1. Încărcați aspiratorul robot.
	Senzorul de coliziune este murdar sau prea aproape de peretele virtual.	1. Îndepărtați obiectele străine lovind ușor senzorul de coliziune. 2. Mutați aspiratorul robot în altă locație și porniți-l.
	Senzorii de cădere sunt murdari.	1. Curățați senzorii de cădere cu o lavetă uscată.
	Recipientul de praf 2 în 1 dotat cu rezervor de apă sau recipientul de praf nu este instalat sau este instalat incorect.	1. Asigurați-vă de faptul că recipientul de praf 2 în 1 dotat cu rezervor de apă sau recipientul de praf este instalat și fixat corect în poziție, consultați capitolul <i>Montarea recipientului de praf 2 în 1 dotat cu rezervor de apă</i> .
	Filtrul nu este instalat sau este instalat incorect.	1. Asigurați-vă de instalarea corectă a filtrului.
	Filtrele sunt murdare.	1. Curățați filtrul, consultați capitolul . 2. Dacă eroarea persistă, înlocuiți filtrul, consultați capitolul .
	Laveta de șters sau suportul de lavetă de șters lipsește sau este montat(ă) înc	1. Asigurați-vă de montarea corespunzătoare a lavetei de șters și a suportului de lavetă de șters, consultați capitolul <i>Montarea suportului de lavete șters împreună cu laveta de șters</i> .
	Aspiratorul robot este blocat sau înțepenit.	1. Îndepărtați obstacolele.
	Aspiratorul robot sau una dintre roțile sale nu prezintă contact cu podeaua.	1. Așezați aspiratorul robot pe o suprafață plană.
Robotul de curățenie nu curăță eficient sau lasă praf în urmă	Recipientul de praf 2 în 1 cu rezervor de apă sau recipientul de praf este plin.	1. Goliți recipientul de praf 2 în 1 cu rezervor de apă sau recipientul de praf, vezi capitolul <i>Golirea recipientului de praf 2 în 1 dotat cu rezervor de apă sau</i>
	Filtrul este înfundat.	1. Curățarea filtrului, vezi capitolul
	Un obiect străin a rămas prins în perie	1. Curățarea periei, vezi capitolul <i>Curățarea periei rotative</i> . 2. Curățarea periei laterale, vezi capitolul <i>Curățarea măturii laterale</i> .
Conectarea aspiratorului robot la rețeaua Wi-Fi nu este posibilă/Aspiratorul robot comută în modul offline	Funcția Bluetooth a dispozitivului mobil nu este activată.	1. Asigurați-vă de faptul că funcția Bluetooth a dispozitivului mobil este activată.
	Aspiratorul robot nu este conectat la rețea sau nu se află în raza de acțiune a semnalului Wi-Fi.	1. Asigurați-vă de faptul că aspiratorul robot este conectat la rețea sau că se află în raza de acțiune a semnalului Wi-Fi. 2. Asigurați-vă de faptul că parola rețelei Wi-Fi este corectă. 3. Resetați rețeaua Wi-Fi și reconectați aparatul (rețelele Wi-Fi de 5 GHz nu sunt acceptate).
	Semnalul Wi-Fi este prea slab.	1. Asigurați-vă de faptul că aspiratorul robot este în raza de acțiune a semnalului Wi-Fi.

Eliminarea ca deșeu



AVERTISMENT

Acest aparat conține acumulatorii litiu-ion. Îndepărtarea și eliminarea corectă a acumulatorilor litiu-ion trebuie să se facă în conformitate cu reglementările naționale și locale.



Garanție

În fiecare țară sunt valabile condițiile de garanție acordate de distribuitorul nostru din țara respectivă. Eventuale defecțiuni survenite la aparat în perioada de garanție vor fi remediate gratuit, în limita în care sunt defecțiuni de fabricație sau de material. Pentru a beneficia de garanție, prezentați-vă cu chitanța de cumpărare.

re la comerciantul dvs. sau la cea mai apropiată unitate de service autorizată.
(Pentru adresă, consultați pagina din spate)

Date tehnice

Conexiune electrică

Randament nominal	W	35
Tensiune nominală acumulator	V	14,4
Tip set de acumulatori		Li-ION
Tensiune nominală încărcător	V	100-240
Curent nominal încărcător	A	0,6
Capacitate acumulator	mAh	2500
Capacitate nominală a acumulatorului	mAh	2600
Durata de funcționare cu acumulatorul încărcat complet și în modul silențios	min	130

Conexiuni wireless		IEEE 802.11b/g/n 2,4 GHz
Frecvență	MHz	2412-2484
Puterea semnalului max., WLAN	dBm	< 20,5

Cantități de umplere ale rezervorului de praf 2-in-1 cu rezervor de apă

Murdărie uscată	ml	420
Lichid	ml	250

Dimensiunile și greutatea robotului de curățare

Greutate	kg	3,1
Lungime x Lățime x Înălțime	mm	325 x 325 x 80

Dimensiunile și greutatea încărcătorului

Greutate	kg	0,5
Lungime x Lățime x Înălțime	mm	146 x 66 x 101

Sub rezerva modificărilor tehnice.

Declarație de conformitate UE

Aparat	Construcție	Banda de frecvență, MHz	Putere, max. ERP, mW
RCV 2	WLAN	2412-2484	158,5

Prin prezenta, Alfred Kärcher SE & Co. KG declară că unitatea de radiorecepție a aparatului Robo Cleaner este în conformitate cu Directiva 2014/53/UE. Textul complet al declarației de conformitate UE este disponibil la adresa www.kaercher.com/RCV 2.

Obsah

Všeobecné pokyny	182
Bezpečnostné pokyny	182
Používanie v súlade s účelom	184
Ochrana životného prostredia	184
Príslušenstvo a náhradné diely	184
Rozsah dodávky	184

Popis prístroja	184
Popis funkcie	184
Prvé uvedenie do prevádzky	185
Uvedenie do prevádzky	186
Prevádzka	187
Preprava	188
Skladovanie	188
Ošetrovanie a údržba	188
Pomoc pri poruchách	189
Likvidácia	190
Záruka	190
Technické údaje	190
EÚ vyhlásenie o zhode	191

Všeobecné pokyny



Pred prvým použitím prístroja si prečítajte tento pôvodný návod na použitie a priložené bezpečnostné pokyny. Riadte sa informáciami a pokynmi, ktoré sú v nich uvedené. Pôvodný návod na obsluhu si uschovajte pre neskoršie použitie alebo pre nasledujúceho majiteľa. QR kód® na vyvolanie online návodu na obsluhu nájdete v:



Ochranná známka

QR code® je registrovaná ochranná známka spoločnosti DENSO WAVE INCORPORATED.

Bezpečnostné pokyny

Stupne nebezpečenstva

⚠ NEBEZPEČENSTVO

- *Upozornenie na bezprostredne hroziace nebezpečenstvo, ktoré vedie k ťažkým fyzickým poraneniam alebo k smrti.*

⚠ VÝSTRAHA

- *Upozornenie na možnú nebezpečnú situáciu, ktorá môže viesť k ťažkým fyzickým poraneniam alebo k smrti.*

⚠ UPOZORNENIE

- *Upozornenie na možnú nebezpečnú situáciu, ktorá môže viesť k ľahkým fyzickým poraneniam.*

POZOR

- Upozornenie na možnú nebezpečnú situáciu, ktorá môže viesť k vecným škodám.

Bezpečnostné pokyny pre čistiaceho robota

Okrem poznámok v návode na obsluhu sa musia dodržiavať všeobecné bezpečnostné predpisy a predpisy na ochranu zdravia platné podľa zákona.

⚠ NEBEZPEČENSTVO • Nebezpečenstvo zadusenía. Obalové fólie uchovávajú mimo dosahu detí. • Prevádzka v oblastiach ohrozených explóziou je zakázaná. • Prístroj neprevádzkujte v miestnostiach, v ktorých vzduch obsahuje horľavé plyny pochádzajúce z benzínu, vykurovacieho oleja, riedidiel farieb, rozpúšťadiel, petroleja alebo alkoholu (nebezpečenstvo výbuchu). • Prístroj bez dozoru neprevádzkujte v miestnostiach s horiacim ohňom alebo lejteľucou pahrebou v otvorenom krbe. • Prístroj bez dozoru neprevádzkujte v miestnostiach s horiacimi sviečkami.

⚠ VÝSTRAHA • Osoby s obmedzenými fyzickými, zmyslovými alebo duševnými schopnosťami resp. osoby s nedostatkom skúsenosti alebo vedomostí smú zariadenie používať len vtedy, keď sú pod správnym dozorom resp. keď ich osoba kompetentná z hľadiska bezpečnosti poučila o bezpečnom používaní zariadenia a rozumujú príslušným nebezpečenstvám. • Deti smú používať spotrebič, ak sú pod riadnym dohľadom alebo boli poučené o jeho používaní osobou zodpovednou za ich bezpečnosť a ak pochopili súvisiace riziká. • Dozerajte na deti, aby sa nemohli hrať so zariadením. • Deti smú čistiť a užívaťeľskú údržbu vykonávať len pod dozorom. • Zariadenie obsahuje elektrické konštrukčné diely, a preto ho nečistíte pod tečúcou vodou. • Pred každým ošetrovaním a údržbou vypnite prístroj a vyťahnite sieťovú zástrčku. • Neotvárajte súpravu akumulátorov. Opravy smie vykonávať iba odborný personál. • Čistiaci robot RCV 2 sa smie nabíjať len pomocou nabíjacieho zariadenia na nabíjacej stanici s číslom dielu 9.773-091.0.

⚠ UPOZORNENIE • Opravy a práce na elektrických konštrukčných dieloch nechajte vykonávať autorizovaným zákaznickým servisom. • Pred každým čistením/údržbou prístroj vypnite prístroj a vyťahnite sieťovú zástrčku. • Nebezpečenstvo vzniku zranení pri zachytení voľného odevu, vlasov alebo šperkov pohyblivými časťami prístroja. Odevy a šperky uchovávajú mimo pohyblivých častí stroja. Dlhé vlasy si zviažte dozadu. • Nebezpečenstvo vzniku zranení. Počas prevádzky nikdy nesiahajte prstami ani nástrojmi do oblasti otáčajúceho sa kefového valca prístroja. • Dbajte na riziko zakopnutia vyplývajúce z pohybujúceho sa čistiaceho robota. • Nebezpečenstvo nehody a zranenia. Pri preprave a skladovaní zohľadnite hmotnosť prístroja, pozrite si kapitolu Technické údaje v návode návod na obsluhu. • Bezpečnostné zariadenia slúžia na Vašu ochranu. Nikdy nemeňte ani neobchádzajte bezpečnostné zariadenia.

POZOR • Na čistenie nepoužívajte prostriedky na drhnutie, čistiace prostriedky na sklo alebo univerzálne čistiace prostriedky. • Prístroj nepoužívajte pri teplotách pod 0°C. • Prístroj používajte len vo vnútorných priestoroch. • Prístroj neprevádzkujte v miestnostiach, ktoré sú zabezpečené poplašným zariadením alebo detektorom pohybu. • Prístroj chráňte pred extrémnym počasím, vlhkosťou a horúcou. • Prístroj prevádzkujte len pri teplotách od 0°C do +35 °C. • Poškodenie pri-

stroja. Nestúpajte na prístroj a ani naň neumiestňujte deti, predmety alebo domáce zvieratá. • Predmety nachádzajúce sa napríklad na stoloch alebo malých kuchynských nábytku môžu po náraze prístroja spadnúť.

• Prístroj sa môže zachytiť o visiace elektrické káble, obrusy, šnúry atď. a následne spôsobiť prevrátenie predmetov. • Pred použitím prístroja zdvihnite všetky káble z podlahy, aby ste zabránili ich vŕtaniu prístrojom počas čistenia. • Všetky krehké alebo voľné predmety (napr. vázy) zdvihnite z podlahy, aby do nich prístroj nenarazil a nedošlo tak k spôsobeniu škôd. • Prístroj nepoužívajte v priestore nachádzajúcom sa nad podlahou (napríklad na pohovke). • Zahatajte všetky oblasti, v ktorých hrozí nebezpečenstvo pádu prístroja. Napríklad schodiskové východy alebo galérie bez ohraničenia. • Prístroj nepoužívajte na podlahách s kvapalinami alebo lepkavými látkami. • Prístroj nepoužívajte na čistenie kobercov s vysokým vlasom. • Nevysávajte prístrojom ostré alebo väčšie predmety, ako sú napr. črepy, kamienky alebo časti hraciek. • Do prístroja nestriekajte žiadne kvapaliny a skôr, než nádobu na prach vložíte do prístroja, sa uistite, že je suchá. • Prístroj skladujte plne nabitý a vypnutý na chladnom a suchom mieste.

Upozornenie • Čierne koberce môžu negatívne ovplyvniť správanie počas jazdy.

Bezpečnostné pokyny pre nabíjajúcu stanicu



⚠ NEBEZPEČENSTVO • Prístroj pripojte len k striedavému prúdu. Napätie uvedené na typovom štítku sa musí zhodovať so sieťovým napätím. • Z bezpečnostných dôvodov odporúčame, aby bolo zariadenie zásadne prevádzkované len pomocou prúdového chrániča (maximálne 30 mA). • Sieťovej zástrčky a sieťovej zásuvky sa nikdy nedotýkajte vlhkými rukami.

⚠ VÝSTRAHA • Prístroj pripojte len na elektrickú pripojku, ktorú inštaloval odborný elektrikár v zmysle IEC 60364-1. • Skontrolujte zhodu sieťového napätia s napätím uvedeným na typovom štítku nabíjajúcej. • Zariadenie obsahuje elektrické konštrukčné diely, a preto ho nečistíte pod tečúcou vodou. • Nebezpečenstvo skratu. Vodivé predmety (napr. skrútkovače a podobne) uchovávajú mimo nabíjajúcich kontaktov. • Nebezpečenstvo skratu. Nabíjacie kontakty nabíjajúcej stanice čistite len nasucho. • Zariadenie nabíjajte len pomocou priloženej originálnej nabíjajúcej alebo pomocou nabíjajúcej schválenej spoločnosťou KÄRCHER. • Nebezpečenstvo výbuchu. Nenabíjajte akumulátory, ktoré nie sú určené na opätovné nabíjanie. • Pred každým použitím skontrolujte, či sieťový kábel nie je poškodený. Nepoužívajte poškodený sieťový kábel. Ak je sieťový kábel poškodený, vymeňte ho za schválenú náhradu. Vhodnú náhradu získate od spoločnosti KÄRCHER alebo od niektorého z našich servisných partnerov. • Batéria je vhodná na použitie len s RCV 2. • Nenabíjajte nenabíjateľné batérie.

POZOR • Nabíjajúcu stanicu používajte len v interiéroch. • Nabíjajúcu stanicu neumiestňujte do blízkosti zdrojov tepla, akými sú napríklad vykurovacie zariadenia. • Nabíjajúcu stanicu skladujte len na chladnom a suchom mieste v interiéroch. • Čistiaci robot minimálne raz mesačne úplne nabite, aby sa predišlo hlbokému vybitiu akumulátora. • Pred akýmkoľvek ošetrovacím a údržbovými prácami vypnite nabíjajúcu stanicu.

Výstražné symboly

Pri manipulácii s batériami dodržiavajte nasledujúce výstrahy:

	Nevhadzujte do ohňa./Chráňte pred ohňom.
	Nevhadzujte do vody./Chráňte pred vodou.

Používanie v súlade s účelom

Prístroj pozostáva z dvoch jednotiek - nabíjacej stanice a čistiaceho robota s akumulátorovým napájaním.

- Prístroj je určený na plnoautomatické čistenie textilných a tvrdých podlahových krytín v interiéroch. Možno ho používať na všetkých bežných podlahových krytínach na autonómne a kontinuálne udržiavacie čistenie.
- Tento prístroj bol vyvinutý na používanie v domácnostiach a nie je určený na komerčné používanie.

Ochrana životného prostredia



Obalové materiály sú recyklovateľné. Obaly neodhadzujte do domového odpadu, odovzdajte ich na recykláciu.

Opatrované zariadenia obsahujú cenné recyklovateľné materiály, ktoré by sa mali odovzdať na opätovné využitie. Batérie a súpravy akumulátorov obsahujú látky, ktoré sa nesmú dostať do životného prostredia. Opatrované prístroje, batérie a súpravy akumulátorov zlikvidujte prostredníctvom vhodných zberných systémov. Dbajte na odporúčania zákonodarcov týkajúce sa manipulácie s lítium-iónovými akumulátormi. Opatrované a poškodené súpravy akumulátorov zlikvidujte podľa platných predpisov.

Informácie o obsiahnutých látkach (REACH)

Aktuálne informácie o obsiahnutých látkach sú uvedené na: www.kaercher.de/REACH

Príslušenstvo a náhradné diely

Používajte len originálne príslušenstvo a originálne náhradné diely, pretože takéto komponenty zaručujú bezpečnú a bezporuchovú prevádzku zariadenia. Informácie o príslušenstve a náhradných dieloch sa nachádzajú na stránke www.kaercher.com.

Rozsah dodávky

Rozsah dodávky zariadenia je znázornený na obale. Pri rozbaľovaní skontrolujte, či je obsah kompletný. V prípade chýbajúceho príslušenstva alebo pri výskyte poškodení spôsobených prepravou informujte Vášho predajcu.

Popis prístroja

Obrázok A

- Nabíjacie kontakty
- Senzor proti pádu (3 ks)
- Otočné koliesko

- Utierka
- Vypínač
- Tlačidlo „Návrat do nabíjacej stanice“
- Senzor kolízie
- Pripojenie na sieť
- Nabíjacia stanica
- Filter
- Zásobník na prach 2 v 1 s nádržou na vodu
- Kryt metly
- Metla
- Bočná metla

Popis funkcie

Prístroj pozostáva z nabíjacej stanice a čistiaceho robota napájaného z batérie.

Mobilný čistiaci robot získava energiu zo zabudovanej nabíjateľnej batérie. Čistiaci robot dokáže čistiť až 130 minút na jedno nabitie batérie. Keď sa zníži úroveň nabitia batérie, automaticky sa vráti do nabíjacej stanice a dobije sa.

Čistiaci robot sa pohybuje systematicky. Naviguje sa pomocou gyroskopu, čo mu umožňuje vykonávať tzv. cik-cak zametanie.

Plochy dizajn čistiaceho robota umožňujú čistenie pod nábytkom, ako sú postele, pohovky a skrine.

Čistiaci robot má senzory proti pádu, ktoré detegujú schody a vyvýšené miesta a zabraňujú pádu, ako aj senzory kolízie, ktoré detegujú prekážky a vyhýbajú sa im.

Batéria čistiaceho robota sa nabíja v nabíjacej stanici. Ak čistiaci robot spustí čistiace práce z nabíjacej stanice, pri nedostatočnom nabití batérie sa do nej vráti.

Keď je proces nabíjania dokončený, čistiaci robot automaticky opustí nabíjajúcu stanicu a pokračuje v čistiacich prácach. Po ukončení čistenia sa čistiaci robot tiež vráti do nabíjacej stanice.

Indikátory stavu

LED indikátory	Stav
Svieti na modro	Autonómne presúvanie
Pomaly bliká na modro	Pozastavené autonómne presúvanie
Rýchlo bliká na modro	Režim spojenia cez WLAN
Pomaly bliká na zeleno	Čistiaci robot sa nabíja
Svieti na zeleno	Čistiaci robot je plne nabitý, resp. úspešne pripojený
Pomaly bliká na červeno	Úroveň nabitia akumulátora je príliš nízka na spustenie
Rýchlo bliká na červeno	Chyba

Funkcie

Diaľkový ovládač

Obrázok V

- Tlačidlo „Návrat do nabíjacej stanice“
- Pohyb vpred

- (3) Otočenie vpravo
- (4) Stroj sa otočí o 180° doprava
- (5) Čistenie hrán
- (6) Nastavenie množstva vody
- (7) Nastavenie sacej sily
- (8) Bodové čistenie
- (9) Spustenie/pozastavenie
- (10) Otočenie vľavo
- (11) Tiché čistenie

Tlačidlo	Pokyn
	Pohotovostný režim/režim nabíjania: Jedným stlačením spustíte čistenie všetkých miestností v tichom režime. Opätovným stlačením pozastavíte úlohu.
	V pohotovostnom režime/režime čistenia: Jedným stlačením spustíte dobíjanie stroja. V režime dobíjania: Jedným stlačením pozastavíte. V režime nabíjania: Zlyhanie
	V režime nabíjania: Jedným stlačením stroj úplne vycúva z nabíjacej stanice a otočí sa o 180° smerom doprava. Mimo režimu nabíjania: Stlačením prepnete do režimu ručného ovládania a stroj sa presunie dopredu. Po uvoľnení sa stroj zastaví.
	V režime nabíjania: Jedným stlačením stroj úplne vycúva z nabíjacej stanice a otočí sa o 180° smerom doprava. Mimo režimu nabíjania: Jedným stlačením prepnete do režimu ručného ovládania a stroj sa otočí o 180° doprava.
	V režime nabíjania: Jedným stlačením stroj úplne vycúva z nabíjacej stanice a otočí sa o 180° smerom doprava. Mimo režimu nabíjania: Stlačením prepnete do režimu ručného ovládania a stroj sa otočí doprava. Po uvoľnení sa stroj zastaví.
	V režime nabíjania: Jedným stlačením stroj úplne vycúva z nabíjacej stanice a otočí sa o 180° smerom doprava. Mimo režimu nabíjania: Stlačením prepnete do režimu ručného ovládania a stroj sa otočí doľava. Po uvoľnení sa stroj zastaví.
	V pohotovostnom režime/režime nabíjania: Jedným stlačením spustíte čistenie všetkých miestností. Opätovným stlačením pozastavíte úlohu. V prevádzkovom režime: Jedným stlačením pozastavíte úlohu.
	Pohotovostný režim/režim nabíjania: Jedným stlačením spustíte špirálové čistenie oblasti s polomerom 0,6 m. Opätovným stlačením zastavíte úlohu.

Tlačidlo	Pokyn
	Pohotovostný režim/režim nabíjania: Jedným stlačením spustíte čistenie pozdĺž steny. Opätovným stlačením zastavíte úlohu.
	Pri každom stlačení sa sacia sila zvýši o jednu úroveň a po dosiahnutí najvyššej úrovne skočí na najnižšiu úroveň.
	Pri každom stlačení sa množstvo vody zvýši o jednu úroveň a po dosiahnutí najvyššej úrovne skočí na najnižšiu úroveň.

Upozornenie

- Diaľkový ovládač používa batériu AAA.
- **Nenabíjateľné batérie nie je možné nabíjať.**
- **Je zakázané miešať rôzne typy batérií, prípadne nové batérie s použitými.**
- **Batérie sa vkladajú so správnou polaritou.**
- **Vybité batérie sa musia zo spotrebiča vybrať a bezpečne zlikvidovať.**
- **Ak sa má spotrebič dlhodobo skladovať bez používania, batérie by sa mali vybrať.**
- **Je potrebné dbať na to, aby nedošlo k skratovaniu napájacích svoriek.**
- **Otvorte kryt priediaka pre batérie na zadnej strane diaľkového ovládania a vyberte/vložte batériu AAA.**

Režim spánku

Čistiaci robot sa po 5 minútach nečinnosti automaticky prepne do režimu spánku. Pre jeho prebudenie stlačte ľubovoľné tlačidlo.

- Ak sa čistiaci robot nachádza na nabíjacej stanici, tak sa neprepne do režimu spánku.
- Čistiaci robot sa automaticky vypne, ak je v režime spánku dlhšie ako 6 hodín

Chybový režim

Ak sa počas prevádzky čistiaceho robota vyskytne chyba, tak indikátor bude blikať na červeno a zaznie zvukový signál.

Informácie týkajúce sa riešenia chyby sú uvedené v kapitole.

Ak do 5 minút nebudú prijaté žiadne opatrenia, tak čistiaci robot sa automaticky prepne do režimu spánku.

Prvé uvedenie do prevádzky

Inštalácia bočnej metly

1. Otočte čistiaci robot hore nohami.
2. Namontujte bočnú metlu.

Obrázok B

Nabíjačka

⚠ VÝSTRAHA

- **Spotrebič nabíjajte iba pomocou priloženej originálnej nabíjačky SAW12G-200-0600G alebo pomocou nabíjačky schválenej spoločnosťou KÄRCHER.**

Použite nasledujúci adaptér:

- Typ spotrebiča: RCV 2

Pripojenie na sieť:



Dokovacia stanica 9.773-091.0

Nastavenie nabíjacej stanice

⚠ VÝSTRAHA

Čistiaci robot RCV 2 sa môže nabíjať iba na nabíjajúcej nabíjajúcej stanici 9.773-091.0 a nabíjajúcej SAW12G-200-0600G.

- Vyberte miesto, aby sa čistiaci robot mohol ľahko dostať k nabíjajúcej stanici.
- Zabezpečte vzdialenosť najmenej 0,5 m vľavo a vpravo od nabíjajúcej stanice a vzdialenosť najmenej 1,5 m pred nabíjajúcou stanicou.
- Miesto nesmie byť vystavené priamemu slnečnému žiareniu.

1. Pripravte nabíjajúcu stanicu.

Obrázok C

2. Zapojte zástrčku sieťového kábla prístroja do držiaka kábla na bočnej strane nabíjajúcej stanice.

Obrázok D

3. Pripojte sieťovú zástrčku.

Spojenie čistiaceho robota s nabíjajúcou stanicou

Obrázok E

1. Čistiaci robot umiestnite na podlahu pred nabíjajúcou stanicou.

2. Stlačte zapínač/vypínač a podržte ho 3 sekundy stlačený.

Čistiaci robot sa zapne.

3. Po rozsvietení indikátora čistiaci robot manuálne umiestnite na nabíjajúcu stanicu a uistite sa, že nabíjajúce kontakty majú dobrý kontakt.

Po prvom uvedení do prevádzky sa čistiaci robot automaticky presunie do nabíjajúcej stanice.

Pripojenie čistiacich robotov k sieti WLAN a aplikácii

Čistiaci robot je možné ovládať priamo pomocou tlačidiel na prístroji, diaľkovým ovládači alebo prostredníctvom aplikácie pomocou mobilného zariadenia s podporou siete WLAN. Aby ste mohli používať všetky dostupné funkcie, odporúčame ovládať čistiaci robot pomocou aplikácie Kärcher Home Robots. Pred stiahnutím aplikácie sa uistite, že spĺňate nasledujúce podmienky:

- mobilný prístroj je pripojený na internet,
- je aktívovaný 2,4 GHz WLAN smerovač,
- dostatočné pokrytie sieťou WLAN.

Upozornenie

K robotu sa bude dať pohodlnejšie pripojiť, ak v mobilnom telefóne otvoríte rozhranie Bluetooth.

Stiahnite si aplikáciu Kärcher Home Robots z obchodu Apple App Store® alebo z obchodu Google Play™.



- Google Play™ a Android™ sú ochranné známky alebo registrované ochranné známky spoločnosti Google Inc.
 - Apple® a App store® sú ochranné známky alebo registrované ochranné známky spoločnosti Apple Inc.
- Aplikácia Kärcher Home Robots ponúka okrem iného tieto hlavné funkcie:

- Nastavenie časových harmonogramov
- Poznámky k poruchám alebo chybám a priebehu čistenia
- Nastavenie preferencií čistenia (režimy nasávania)
- Aktivácia/deaktivácia režimu „Nerušiť“
- Často kladené otázky s podrobným riešením problémov
- Kontaktné údaje servisných stredísk KÄRCHER

Pripojenie čistiaceho robota k aplikácii Kärcher Home Robots a WLAN:

1. Stiahnite si aplikáciu KÄRCHER Home&Garden z obchodu Apple App Store alebo z obchodu Google Play.
2. Otvorte aplikáciu Kärcher Home Robots.
3. Vytvorte si účet (ak ho ešte nemáte zaregistrovaný).
4. Pridajte požadovaný čistiaci robot.
5. Postupujte podľa podrobných pokynov v aplikácii.

Uvedenie do prevádzky

Inštalácia zásobníka na prach 2 v 1 s nádržou na vodu

Zásobník na prach 2 v 1 s nádržou na vodu môže obsahovať malé množstvo vody, ktorá v ňom zostala v dôsledku kontroly kvality. Je to normálne.

Ak chcete čistiť za mokra aj za sucha, použite zásobník na prach 2 v 1 s nádržou na vodu.

Pri suchom čistení odstráňte utierku a držiak utierky. Prečítajte si kapitolu .

Obrázok F

1. Zatlačte zásobník na prach 2 v 1 s nádržou na vodu na miesto tak, aby ste počuli zrejme cvaknutie.

Vybratie zásobníka na prach 2 v 1 s nádržou na vodu

1. Stlačte upínací diel.
2. Vyberte zásobník na prach 2 v 1 s nádržou na vodu.

Obrázok G

Inštalácia držiaka utierky s utierkou

1. Pripevnite utierku k držiaku utierky.

Obrázok H

- a Zatlačte utierku do držiaka utierky.
- b Zatlačte na pásku so suchým zipsom.

2. Nainštalujte držiak utierky.

Obrázok I

Odstránenie držiaka utierky s utierkou

1. Stlačte ľubovoľné tlačidlo. Čistiaci robot sa zastaví.
2. Odstráňte držiak utierky.

Obrázok J

Reset pripojenia k sieti WLAN

Ak prejdete na nový smerovač, alebo zmeníte heslo vašej siete WLAN, tak musíte vykonať reset pripojenia čistiacieho robota k sieti WLAN.

Upozornenie

Podporované sú iba siete WLAN s frekvenciou 2,4 GHz.

1. Zapnite čistiaci robot. Pozrite si kapitolu.
2. Na 7 sekúnd súčasne stlačte zapínač/vypínač a tlačidlo "Späť" na nabíjajúcu stanicu", až kým sa neozve nasledujúce hlásenie: „Resetujte pripojenia k sieti WLAN a vstup do režimu konfigurácie siete“.
3. Čistiaci robot spojte s nabíjajúcou stanicou. Pozrite si kapitolu.

Obnova továrenských nastavení

1. Stlačte tlačidlo „Späť“ na nabíjajúcu stanicu“ a podržte ho 5 sekúnd stlačené, až kým nezaznie signál.
 2. Ešte raz stlačte tlačidlo „Späť“ na nabíjajúcu stanicu“ a podržte ho 5 sekúnd stlačené, až kým nezaznie signál.
- Továrenské nastavenia sú obnovené.

Prevádzka

POZOR

Poškodenie vlhkosťou

Pred nabíjaním a v prípade, že sa spotrebič nebude používať, odstráňte utierku s držiakom utierky. Prečítajte si kapitolu Odstránenie držiaka utierky s utierkou.

Zapnutie čistiacieho robota

Upozornenie

Ak sa čistiaci robot nedá zapnúť z dôvodu príliš nízkeho stavu nabitia, umiestnite ho priamo na nabíjajúcu stanicu. Prečítajte si kapitolu .

1. Vypínač stlačte, keď je čistiaci robot v pohotovostnom režime, a nie na nabíjajúcej stanici. Pri spúšťaní robota bude kontrolka blikať. Následne sa rozsvieti natrvalo. Po dokončení spustenia vysielajú čistiaci robot akustický signál.
2. Položte čistiaci robot priamo na nabíjajúcu stanicu.
3. Stlačte vypínač. Počas prevádzky začne čistiaci robot s čistením.

Nastavenie režimov čistenia

Režimy čistenia možno nastaviť iba pomocou aplikácie. Stiahnutie aplikácie je popísané v kapitole. K dispozícii sú nasledujúce režimy čistenia:

- Suché čistenie
- Kombinované čistenie
- Mokré čistenie

V režimoch čistenia je možno nastaviť sací výkon a množstvo vody.

Sací výkon:

- Tichý
- Štandardný
- Stredné
- Turbo

Množstvo vody:

- Nízke
- Stredné
- Vysoké

Vypnutie čistiacieho robota

Upozornenie

Čistiaci robot nie je možné vypnúť, keď je na nabíjajúcej stanici.

Upozornenie

Pred dlhším prerušením práce čistiaci robot plne nabite.

POZOR

Poškodenie vlhkosťou

Odstráňte utierku s držiakom utierky. Prečítajte si kapitolu Odstránenie držiaka utierky s utierkou.

1. Vypínač stlačte, keď je čistiaci robot v pohotovostnom režime, a nie na nabíjajúcej stanici. Čistiaci robot sa vypne.

Prerušenie čistenia

1. Počas čistenia stlačte ľubovoľné tlačidlo. Čistiaci robot sa zastaví.
2. Stlačte zapínač/vypínač. Čistenie bude pokračovať.
3. Stlačte tlačidlo „Späť“ na nabíjajúcu stanicu“. Čistenie sa preruší a čistiaci robot sa vráti do nabíjajúcej stanice.

Manuálne odoslanie čistiacieho robota na nabíjanie

1. Ak sa čistiaci robot pohybuje, tak stlačte ľubovoľné tlačidlo. Čistiaci robot sa zastaví.
2. Stlačte tlačidlo „Späť“ na nabíjajúcu stanicu“. Čistiaci robot sa na účely nabitia presunie do nabíjajúcej stanice. Čistiaci robot sa na účely nabitia automaticky vráti do nabíjajúcej stanice, ak dokončil čistiacu úlohu, alebo ak má počas čistenia nedostatok energie.

Utieranie dosucha

1. V prípade potreby vyprázdňte nádobu na prach, pozrite si kapitolu.
2. Vložte suchú utierku do držiaka utierky, pozrite si kapitolu.
3. Stlačte zapínač/vypínač. Čistiaci robot spustí čistenie.

Mokrú utieranie

Upozornenie

Po vyprázdnení nádrže na vodu môžu v hadiciach zostať kvapky. Ak sa čistiaci robot spustí s prázdňou nádržou na vodu, tieto kvapky sa môžu dostať von.

POZOR

Poškodenie zásobníka na prach 2 v 1 v dôsledku korózie a pôsobením materiálov s obsahom chemikálií

Do zásobníka na prach 2 v 1 nekladajte ošetrovacie prostriedky, dezinfekčné prostriedky ani iné čistiace prostriedky.

Do zásobníka na prach 2 v 1 nenalievajte horúcu vodu. Zásobník na prach 2 v 1 neponárajte do vody.

1. Stlačte ľubovoľné tlačidlo. Čistiaci robot sa zastaví.
 2. Vyberte zásobník na prach 2 v 1 s nádržou na vodu.
 3. Doplňte vodu.
- Obrázok K**
- a Vyťahnite gumový kryt.
 - b Nalievajte vodu.
 - c Zatlačte gumový kryt.

4. Nainštalujte zásobník na prach 2 v 1 s nádržou na vodu.
5. Navlhčite utierku pod tečúcou vodou a vyžmýkajte ju, aby ste odstránili prebytočnú vodu.
6. Nainštalujte utierku. Prečítajte si kapitolu.
7. Stlačte vypínač. Čistiaci robot začne s čistením.

Doplnenie vody

1. Stlačte ľubovoľné tlačidlo.
Čistiaci robot sa zastaví.
2. Vyberte zásobník na prach 2 v 1 s nádržou na vodu.

Obrázok G

3. Doplníte vodu.

Obrázok K

- a Vytiahnite gumový kryt.
 - b Nalejte vodu.
 - c Ztlačte gumový kryt.
4. Nainštalujte zásobník na prach 2 v 1 s nádržou na vodu.

Obrázok F

5. Stlačte vypínač.
Čistenie pokračuje.

Vyprázdňovanie zásobníka na prach 2 v 1 s nádržou na vodu

1. Stlačte ľubovoľné tlačidlo.
Čistiaci robot sa zastaví.
2. Vyberte zásobník na prach 2 v 1 s nádržou na vodu.
3. Vyprázdňte zásobník na prach 2 v 1 s nádržou na vodu.

Obrázok M

- a Otvorte klapku filtra.
 - b Vyprázdnite zásobník na prach 2 v 1 s nádržou na vodu.
 - c Zatvorte klapku filtra.
4. Nainštalujte zásobník na prach 2 v 1 s nádržou na vodu.
 5. Stlačte vypínač.
Čistenie pokračuje.

Čistenie utierky

Utierku možno vyčistiť v rámci procesu čistenia.

1. Stlačte ľubovoľné tlačidlo.
Čistiaci robot sa zastaví.
 2. Odstráňte držiak utierky.
- ### Obrázok J
3. Vyčistíte utierku.
 4. Nainštalujte utierku. Prečítajte si kapitolu *Inštalácia držiaka utierky s utierkou*.
 5. Stlačte vypínač.
Čistenie pokračuje.

Preprava

Zariadenie prepravujte resp. odosielajte späť podľa možností len v originálnom obale. Ak originálny obal nie je k dispozícii, tak sa obráťte na náš servis.

Bezpečnostné pokyny týkajúce sa prepravy

Lítium-iónový akumulátor podlieha požiadavkám predpisov o nebezpečnom tovare.

Používateľ môže nepoškodený a funkčný akumulátor prepravovať na verejných cestných komunikáciách bez ďalších obmedzení.

Pri zasielaní prostredníctvom cudzích subjektov (prepravných spoločností) dodržiavajte špeciálne požiadavky na balenie a označenie.

Dodržiavajte vnútroštátne predpisy.

Skladovanie

POZOR

Poškodenie čistiaceho robota v dôsledku nesprávneho skladovania

Na čistiaci robot nekladte žiadne predmety.

Čistiaci robot skladujte plne nabitý a vypnutý na chladnom a suchom mieste.

Upozornenie

Abyste zabránili hlbokému vybitiu batérie, najneskôr po 5 mesiacoch znovu nabíjate čistiaci robot.

1. Vyčistíte čistiaci robot. Prečítajte si kapitolu .
2. Čistiaci robot úplne nabíjate. Prečítajte si kapitolu *Manuálne odoslanie čistiaceho robota na nabíjanie*.
3. Odpojte nabíjačku zo sieťovej zásuvky a zo stanice.
4. Vypnite čistiaci robot. Prečítajte si kapitolu *Vypnutie čistiaceho robota*.
5. Čistiaci robot uskladnite na chladnom a suchom mieste.

Ošetrovanie a údržba

Čistenie

Pred čistením a údržbou vypnite prístroj a odpojte napájací adaptér. Akýkoľvek iný servis musí vykonávať autorizovaný servisný zástupca. V záujme optimálneho výkonu postupujte podľa nižšie uvedených pokynov na pravidelné čistenie a údržbu robota. Frekvencia čistenia a výmena bude závisieť od vašich návykov používania robota.

Čistenie zásobníka na prach 2 v 1 a filtra

POZOR

Pri opätovnej inštalácii zásobníka na prach 2 v 1 sa uistite, že ste začuli cvaknutie, ktoré značí jeho upevnenie.

1. Stlačením ľubovoľného tlačidla odpojte zásobník na prach 2 v 1.
Čistiaci robot sa zastaví.
2. Otvorte veko zásobníka na prach 2 v 1.
3. Vyprázdňte zásobník na prach 2 v 1 s nádržou na vodu a potrasením z neho vytraste všetky zvyšky. Prečítajte si kapitolu *Vyprázdňovanie zásobníka na prach 2 v 1 s nádržou na vodu*

Obrázok M

4. Vyberte filter a na čistenie filtra zložte zo zásobníka na prach 2 v 1 čistiace náradie.

Obrázok O

5. Znovu vložte zásobník na prach 2 v 1 do robota. Prečítajte si kapitolu *Inštalácia zásobníka na prach 2 v 1 s nádržou na vodu*

Čistenie valcovkej metly

1. Otočte hlavnú jednotku. Stlačte uvoľňovacie západky oboma rukami, aby ste podľa znázornenia odomkli kryt metly.
- ### Obrázok P
2. Vyberte valcovú metlu. Vlasy zapletené na valcovej metle a nečistoty očistite nožnicami alebo čistiacim náradím.
- ### Obrázok Q
3. Čistiace náradie použite aj na čistenie prachu v otvore.
 4. Nainštalujte valcovú metlu vložením pevného vyčnievajúceho konca ako prvého.

Obrázok R

Čistenie bočnej metly

Cudzie látky, ako sú vlasy, sa môžu ľahko zamotať do bočnej metly, preto je najlepšie ju pravidelne čistiť.

1. Vyberte bočnú metlu.

Obrázok S

2. Opatrne uvoľnite a odstráňte všetky vlasy alebo materiály, ktoré sú zachytené medzi hlavnou jednotkou a bočnou metlou.
3. Na čistenie bočnej metly používajte vodu.

Obrázok T

Čistenie senzorov a nabíjaciach kolíkov

Na udržanie najlepšieho výkonu pravidelne čistíte senzory a nabíjacie kolíky.

Obrázok U

1. Prach zo senzorov a nabíjaciach kontaktných kolíkov čistíte pomocou jemnej handričky alebo čistiacej kefy.

Čistenie snímačov na ochranu pred pádom

Snímače na ochranu pred pádom čistíte každý mesiac.

Obrázok U

1. Snímače na ochranu pred pádom utrite mäkkou handrou.

Výmena

Výmena filtra

Filter odporúčame meniť po 3 až 6 mesiacoch.

1. Stlačte ľubovoľné tlačidlo. Čistiaci robot sa zastaví.
2. Vyberte zásobník na prach 2 v 1 s nádržou na vodu. Prečítajte si kapitolu *Vybratie zásobníka na prach 2 v 1 s nádržou na vodu*.

3. Vyberte filter.

Obrázok L

- a Otvorte klapku filtra.
- b Vyberte klapku filtra.
- c Vyberte filter.

4. Nainštalujte nový filter.

Obrázok N

- a Založte filter.
- b Založte klapku filtra.
- c Zatvorte klapku filtra.

5. Nainštalujte zásobník na prach 2 v 1 s nádržou na vodu. Prečítajte si kapitolu *Inštalácia zásobníka na prach 2 v 1 s nádržou na vodu*.

6. Stlačte vypínač. Čistenie pokračuje.

Výmena kefy

Kefu odporúčame vymeniť po 6 až 12 mesiacoch.

1. Odmontujte kefu.

Obrázok P

- a Spony zatlačte k sebe.
- b Odstráňte kryt kefy.
- c Odstráňte kefu.
- d Odstráňte ložisko kefy.

2. Namontujte novú kefu.

Obrázok R

- a Nasadte ložisko kefy.
- b Nasadte kefu.
- c Nasadte kryt kefy a zatlačte ho smerom nadol tak, aby došlo k jeho počuteľnému zaisteniu.

Výmena bočnej metly

Bočnú metlu odporúčame meniť po 3 až 6 mesiacoch.

1. Otočte čistiaci robot hore nohami.

2. Vyberte bočnú metlu.

Obrázok S

3. Nainštalujte novú bočnú metlu.

Obrázok T

Výmena akumulátora

Akumulátor dosiahol koniec svojej životnosti, keď sa čistiaci robot neustále už po krátkej dobe čistenia na účely nabíjania presúva do nabíjacej stanice.

1. Vypnite čistiaci robot. Pozrite si kapitolu *Vypnutie čistiaceho robota*.
2. Čistiaci robot odošlite zákazníkemu servisu. Dodržiavajte predpisy týkajúce sa odoslania lítium-iónových akumulátorov. Pozrite si kapitolu *Preprava*.

Pomoc pri poruchách

Poruchy majú často jednoduchú príčinu, ktorú dokážete odstrániť sami pomocou nasledujúceho prehľadu. V prí-

pade pochybností alebo pri poruchách, ktoré tu nie sú uvedené, sa obráťte na autorizovaný zákaznícky servis.

Chyba	Príčina	Odstránenie
Akumulátor sa nenabíja	Znečistené nabíjacie kontakty.	1. Nabíjacie kontakty na nabíjacej stanici a na čistiacom robote utrite suchou handričkou.
	Teplota prostredia nižšia ako 0 °C alebo vyššia ako 35 °C.	1. Čistiaci robot používajte pri teplotách nad 0 °C a pod 35 °C.
Čistiaci robot sa nevracia do nabíjacej stanice	Batéria je vybitá.	1. Ručne položte čistiaci robot na nabíjajúcu stanicu a nechajte ho úplne nabiť.
	Čistiaci robot je príliš ďaleko od nabíjacej stanice.	1. Presuňte čistiaci robot bližšie k nabíjacej stanici. 2. Ručne položte čistiaci robot na nabíjajúcu stanicu.
	Okolo nabíjacej stanice nie je dostatok miesta.	1. Uistite sa, že okolo nabíjacej stanice je dostatok miesta. Prečítajte si kapitolu <i>Nastavenie nabíjacej stanice</i> .
	Okolo nabíjacej stanice je príliš veľa prekážok.	1. Nabíjajúcu stanicu umiestnite na otvorenejšie miesto. Prečítajte si kapitolu <i>Nastavenie nabíjacej stanice</i> .
Čistiaci robot produkuje nezvyčajné zvuky	Mohlo dôjsť k zachyteniu cudzieho telesa v kefe, v bočnej kefe alebo v koliesku.	1. Vypnite čistiaci robot. 2. Odstráňte cudzie teleso.
Čistiaci robot nepokračuje v čistení	Čistiaci robot sa nachádza v režime „Nerušit“.	1. Uistite sa, že čistiaci robot sa nenachádza v režime „Nerušit“.
	Čistiaci robot sa manuálne nabíja, alebo bol umiestnený do nabíjacej stanice.	1. Počkajte na kompletné nabitie čistiaceho robota.

Chyba	Príčina	Odstránenie
Čistiaci robot sa nespustí	Teplota okolia je nižšia ako 0 °C alebo vyššia ako 35 °C.	1. Čistiaci robot používajte pri teplotách nad 0 °C a pod 35 °C.
	Stav nabitia je príliš nízky.	1. Čistiaci robot nabite.
	Senzor kolízie je špinavý alebo príliš blízko virtuálnej steny.	1. Odstráňte cudzie predmety opatrným poklepaním na senzor kolízie. 2. Presuňte čistiaci robot na iné miesto a spustíte ho.
	Senzory proti pádu sú znečistené.	1. Suchou handričkou vyčistite senzory proti pádu.
	Zásobník na prach 2 v 1 s nádržou na vodu alebo zásobník na prach nie je nainštalovaný alebo je nainštalovaný nesprávne.	1. Uistite sa, že zásobník na prach 2 v 1 s nádržou na vodu alebo zásobník na prach je nainštalovaný a správne zaistený na svojom mieste. Prečítajte si kapitolu <i>Inštalácia zásobníka na prach 2 v 1 s nádržou na vodu</i> .
	Filter nie je nainštalovaný alebo je nesprávne nainštalovaný.	1. Uistite sa, že je filter správne nainštalovaný.
	Filtere sú znečistené.	1. Vyčistite filter. Prečítajte si kapitolu . 2. Ak chyba pretrváva, vymeňte filter. Prečítajte si kapitolu .
	Utierka alebo držiak utierky nie sú nainštalované, prípadne sú nainštalované nesprávne.	1. Uistite sa, že držiak utierky a utierka sú správne nainštalované. Prečítajte si kapitolu <i>Inštalácia držiaka utierky s utierkou</i> .
	Čistiaci robot je zaseknutý alebo uviazol.	1. Odstráňte prekážky.
Čistiaci robot nečistí efektívne, alebo zanecháva prach	Čistiaci robot alebo jedno z jeho koliesok nemá kontakt s podlahou.	1. Umiestnite čistiaci robot na rovný povrch.
	Nádoba na prach 2 v 1 s nádržou na vodu, resp. nádoba na prach je plná.	1. Vyprázdnite nádobu na prach 2 v 1 s vodnou nádržou, resp. nádobu na prach. Pozrite si kapitolu <i>Vyprázdňovanie zásobníka na prach 2 v 1 s nádržou na vodu, resp.</i>
	Filter je upchatý.	1. Vyčistite filter. Pozrite si kapitolu
	Došlo k zachyteniu cudzieho telesa v kefe	1. Vyčistite kefu. Pozrite si kapitolu <i>Čistenie valcovej metly</i> . 2. Vyčistite bočnú kefu. Pozrite si kapitolu <i>Čistenie bočnej metly</i> .
Čistiaci robot sa nemôže pripojiť k sieti WLAN/ Čistiaci robot je v režime offline	Ponuka Bluetooth mobilného telefónu nie je otvorená.	1. Uistite sa, že je ponuka Bluetooth mobilného telefónu otvorená.
	Čistiaci robot nie je pripojený k sieti alebo nie je v dosahu signálu WLAN.	1. Uistite sa, že je čistiaci robot pripojený k sieti a že je v dosahu signálu WLAN. 2. Uistite sa, že heslo WLAN je správne. 3. Resetujte WLAN a znova sa pripojte (sieť WLAN s frekvenciou 5 GHz nie sú podporované).
	Signál WLAN je príliš slabý.	1. Uistite sa, že je čistiaci robot v dosahu signálu WLAN.

Likvidácia



VAROVANIE

Tento prístroj obsahuje lítium-iónové akumulátory. Odstraňovanie a správnu likvidáciu lítium-iónových akumulátorov je nutné vykonávať v súlade s vnútroštátnymi a federálnymi predpismi.



Záruka

V každej krajine platia záručné podmienky vydané našou príslušnou distribučnou spoločnosťou. Prípadné poruchy vášho prístroja odstránime v rámci záručnej doby zadarmo, pokiaľ ich príčinou boli materiálové alebo

výrobné chyby. Pri uplatňovaní záruky sa spolu s dokladom o kúpe obráťte na svojho predajcu alebo na najbližšie autorizované servisné stredisko. (adresa je uvedená na zadnej strane)

Technické údaje

Elektrická prípojka

Menovitý výkon	W	35
Menovité napätie akumulátora	V	14,4
Typ súpravy akumulátorov		Li-ION
Menovité napätie nabíjačky	V	100-240

Menoviti prúd nabijačky	A	0,6
Kapacita akumulátora	mAh	2500
Menovitá kapacita akumulátora	mAh	2600
Prevádzková doba, keď je batéria plne nabitá v tichom režime	min	130
Bezdrôtové pripojenia	IEEE 802.11b/ g/n 2,4 GHz	
Frekvencia	MHz	2412 – 2484
Max. sila signálu, WLAN	dBm	<20,5
Plniace objemy nádoby na prach 2 v 1 s nádržou na vodu		
Suché nečistoty	ml	420
Kvapalina	ml	250
Rozmery a hmotnosti čistiaceho robota		
Hmotnosť	kg	3,1
Dĺžka x šírka x výška	mm	325 x 325 x 80
Rozmery a hmotnosti nabijacej stanice		
Hmotnosť	kg	0,5
Dĺžka x šírka x výška	mm	146 x 66 x 101

Technické zmeny vyhradené.

EU vyhlásenie o zhode

Pristroj	Kon-štrukč-ný typ	Frekvenčné pásmo, MHz	Výkon, max. EI-RP, mW
RCV 2	WLAN	2412-2484	158,5

Spoločnosť Alfred Kärcher SE & Co. KG týmto prehlasuje, že bezdrôtové zariadenie typu Robo Cleaner spĺňa požiadavky smernice 2014/53/EÚ. Kompletný text vyhlásenia o zhode EÚ nájdete na stránke www.kaercher.com/RCV 2.

Sadržaj

Opće napomene	191
Sigurnosni napuci	191
Namjenska uporaba	192
Zaštita okoliša	193
Pribor i zamjenski dijelovi	193
Sadržaj isporuke	193
Opis uređaja	193
Opis načina rada	193
Prvo puštanje u rad	194
Puštanje u pogon	195
Rad	196
Transport	197
Čuvanje	197
Njega i održavanje	197
Pomoć u slučaju smetnji	198
Zbrinjavanje	199
Jamstvo	199
Tehnički podaci	199

Opće napomene



Prije prve uporabe Vašeg uređaja pročitate ove originalne upute za rad i priložene Sigurnosne naputke. Postupajte u skladu s njima.

Čuvajte originalne upute za rad za kasniju uporabu ili za sljedećeg vlasnika.

QR kod® pozivanje online uputa za uporabu možete pronaći na:



Zaštitni znak

QR kod® je registrirani zaštitni znak tvrtke DENSO WAVE INCORPORATED.

Sigurnosni napuci

Sigurnosne razine

⚠ OPASNOST

- Uputa na neposredno prijeteću opasnosti koja bi mogla dovesti do teške ozljede ili smrti.

⚠ UPOZORENJE

- Uputa na moguću opasnu situaciju koja bi mogla dovesti do teške ozljede ili smrti.

⚠ OPREZ

- Uputa na moguću opasnu situaciju koja bi mogla dovesti do lakših ozljeda.

PAŽNJA

- Uputa na moguću opasnu situaciju koja bi mogla dovesti do oštećenja imovine.

Sigurnosne upute za robot za čišćenje

Uz napomene u uputama za uporabu, potrebno je pridržavati se i zakonski primjenjivih općih sigurnosnih propisa i smjernica za sprečavanje nesreća.

- ⚠ **OPASNOST** • Opasnost od gušenja. Držite ambalažnu foliju dalje od djece. • Zabranjen je rad u područjima ugroženim eksplozijom. • Uređaj nemojte koristiti u prostorijama u kojima zrak sadrži zapaljive plinove benzina, lož ulja, razrjeđivača boja, otapala, petroleja ili alkohola (opasnost od eksplozije). • Ne koristite uređaj u prostorijama u kojima postoji upaljena vatra ili žar u otvorenom kaminu ako nije pod nadzorom. • Ne koristite uređaj u prostorijama u kojima gore svijeće ako nije pod nadzorom.

⚠ UPOZORENJE • Osobe s ograničenim fizičkim, osjetilnim ili mentalnim sposobnostima ili nedostatkom iskustva i znanja smiju koristiti uređaj samo uz pravilan nadzor ili ako ih je osoba zadužena za njihovu sigurnost uputila u sigurnu uporabu uređaja te ako razumiju opasnosti koje mogu nastati iz toga. • Djeca smiju upotrebljavati uređaj ako su pod nadzorom odrasle osobe ili ako ih je osoba odgovorna za njihovu sigurnost podučila njegovoj pravilnoj uporabi i razumiju rizike uporabe uređaja. • Djeca trebaju biti pod nadzorom kako bi se osiguralo da se ne igraju s uređajem. • Djeca smiju obavljati čišćenje i održavanje samo pod nadzorom. • Uređaj sadrži električne dijelove, stoga ne čistite uređaj pod tekućom vodom. • Prije svih radova njege i održavanja isključite uređaj i izvucite strujni utikač. • Ne otvarajte komplet baterija. Popravke smije izvoditi samo stručno osoblje. • Robot za čišćenje RCV 2 smije se puniti samo na uređaju za punjenje stanice za punjenje s brojem dijela 9.773-091.0.

⚠ OPREZ • Radove popravka te radove na električnim komponentama prepustite samo ovlaštenoj servisnoj službi. • Prije svakog popravka/održavanja isključite uređaj i izvucite strujni utikač. • Postoji opasnost od ozljeda u slučajevima kada pokretni dijelovi uređaja zahvate široku odjeću, kosu ili nakit. Odjeću i nakit držite podalje od pokretnih dijelova stroja. Svežite dugu kosu. • Opasnost od ozljeda. Nikada ne posežite tijekom rada prstima ili alatom u rotirajući valjak s četkom uređaja. • Vodite računa o riziku od spoticanja robota za čišćenje koji se kreće okolo. • Opasnost od nezgoda i ozljeda. Pri transportu i skladištenju obratite pozornost na težinu uređaja, vidi poglavlje Tehnički podaci u uputama za rad. • Sigurnosni uređaji služe vašoj zaštiti. Nikad ne mijenjajte i nemojte zaobilaziti sigurnosne uređaje.

PAŽNJA • Za čišćenje nemojte koristiti abrazivna sredstva za čišćenje, sredstva za čišćenje stakla ili višenamjenska sredstva za čišćenje. • Uređaj ne koristite na temperaturama nižim od 0 °C. • Koristite uređaj samo u zatvorenim prostorijama. • Ne koristite uređaj u prostorijama koje su osigurane alarmnim sustavom ili detektorom pokreta. • Zaštitite uređaj od ekstremnih vremenskih uvjeta, vlage i vrućine. • Uređaj koristite samo pri temperaturama od 0°C do +35 °C. • Oštećenje uređaja. Nemojte stajati na uređaju i ne stavljajte djecu, predmete ili kućne ljubimce na njega. • Predmeti, npr. na stolovima ili malim komadima namještaja mogu se prevrnuti uslijed udara uređaja. • Uređaj može zapeti za viseće električne kabele, stolnjake, užad itd. i tako prevrnuti predmete. • Prije korištenja uređaja, podignite sve kabele s poda kako biste spriječili da ih uređaj vuče sa sobom tijekom čišćenja. • Podignite sve lomljive ili nepričvršćene predmete s poda, npr. vaze kako biste spriječili da uređaj udari u njih i prouzroči štetu. • Ne koristite uređaj u području koje je iznad tla, kao što je npr. sofa. • Ogradite sva područja gdje postoji opasnost od pada uređaja. Npr. stubišta ili galerije bez ograda. • Ne koristite uređaj na podovima s tekućinama ili ljepljivim tvarima. • Ne koristite uređaj za čišćenje sagova s visokom dlakom. • Nemojte usisavati uređajem oštre ili veće predmete kao npr. krhotine stakla, šljunak ili dijelove igraćaka. • Ne prskajte nikakve tekućine u uređaj i provjerite je li spremnik za prašinu suh prije nego što ga umetnete. • Čuvajte uređaj potpuno napunjen i isključen na hladnom i suhom mjestu.

Napomena • Crni sagovi mogu imati negativan utjecaj na ponašanje u vožnji.

Sigurnosne upute za stanicu za punjenje

⚠ OPASNOST • Uređaj priključuje samo na izmjeničnu struju. Navedeni napon na natpisnoj pločici mora odgovarati mrežnom naponu. • Iz sigurnosnih razloga preporučujemo da se uređaj načelno koristi samo uz zaštitnu nadstrujnu sklopku (maks. 30 mA). • Nikada ne dirajte strujne utikače i utičnice vlažnim rukama.

⚠ UPOZORENJE • Priključite uređaj samo na električni priključak koji je izveo stručni električar u skladu s IEC 60364-1. • Provjerite odgovara li napon električne mreže naponu navedenom na natpisnoj pločici punjača. • Uređaj sadrži električne dijelove, stoga ne čistite uređaj pod tekućom vodom. • Opasnost od kratkog spoja. Držite provodljive predmete (npr. odvijače ili slično) dalje od kontakata za punjenje. • Opasnost od kratkog spoja. Kontaktajte za punjenje stanice za punjenje čistite samo na suho. • Uređaj puniti samo s priloženim originalnim punjačem ili punjačem koji je odobrio KÄRCHER. • Opasnost od eksplozije. Ne puniti baterije koje se ne mogu puniti. • Prije svake uporabe provjerite kabel za napajanje na oštećenja. Nemojte upotrebljavati oštećeni kabel za napajanje. Ako je kabel za napajanje oštećen, zamijenite ga odobrenim zamjenskim kabelom. Odgovarajući zamjenski dio možete nabaviti od proizvođača KÄRCHER ili nekog od naših servisnih partnera. • Baterija je prikladna samo za uporabu uz RCV 2. • Nepunjive baterije ne smiju se puniti.

PAŽNJA • Koristite uređaj za punjenje samo u zatvorenim prostorijama. • Nemojte postavljati stanicu za punjenje blizu izvora topline, npr. grijanja. • Stanicu za punjenje čuvajte samo u zatvorenom prostoru na hladnom i suhom mjestu. • Puniti robot za čišćenje barem jednom mjesečno kako biste izbjegli dubinsko pražnjenje punjive baterije. • Prije svih radova njege i održavanja isključite stanicu za punjenje.

Simboli upozorenja

Priilikom rukovanja s baterijama pridržavajte se sljedećih upozorenja:



Nemojte bacati u vatru / Držite podalje od vatre.



Nemojte bacati u vodu / Držite podalje od vode.

Namjenska uporaba

Uređaj se sastoji od dvije jedinice, stanice za punjenje i robota za čišćenje na baterije.

- Uređaj je namijenjen za potpuno automatsko čišćenje tekstilnih i tvrdih podnih obloga u zatvorenim prostorima. Može se koristiti na svim uobičajenim podnim oblogama za samostalno, kontinuirano čišćenje radi održavanja.
- Ovaj uređaj razvijen je za uporabu u privatnim kućanstvima i nije namijenjen za profesionalnu uporabu.

Zaštita okoliša



Ambalažni se materijali mogu reciklirati. Ambalažu nemojte bacati u kućni otpad, nego je predajte na reciklažu.

Rabljeni uređaji sadrže vrijedne materijale koji se mogu reciklirati i koji se trebaju predati na oporabu. Baterije i kompleti baterija sadrže tvari koje ne smiju dospjeti u okoliš. Stoga Vas molimo da rabljene uređaje, baterije i komplete baterija zbrinite putem odgovarajućih sabirnih sustava.

Pri rukovanju litij-ionskim punjivim baterijama pridržavajte se preporuka zakonodavca. Iskorištene i neispravne komplete baterija zbrinjavajte sukladno važećim propisima.

Napomene o sastojcima (REACH)

Aktualne informacije o sastojcima možete pronaći na: www.kaercher.de/REACH

Pribor i zamjenski dijelovi

Koristite samo originalan pribor i originalne zamjenske dijelove jer oni jamče siguran i nesmetan rad uređaja. Informacije o priboru i zamjenskim dijelovima pronađite na www.kaercher.com.

Sadržaj isporuke

Sadržaj isporuke uređaja prikazan je na ambalaži. Kod raspakiranja provjerite je li sadržaj potpun. U slučaju nedostatka pribora ili štete nastale prilikom transporta obavijestite svog prodavača.

Opis uređaja

Slika A

- 1 Kontakti za punjenje
- 2 Senzor pada (x 3)
- 3 Upravljački kotačić
- 4 Krpa za brisanje
- 5 Tipka za uključivanje/isključivanje
- 6 Tipka za povratak na stanicu za punjenje
- 7 Senzor sudara
- 8 Napajanje
- 9 Stanica za punjenje
- 10 Filtar
- 11 2-u-1 spremnik za prašinu sa spremnikom za vodu
- 12 Poklopac četke
- 13 ČETKA
- 14 Bočna četka

Opis načina rada

Uređaj se sastoji od stanice za punjenje i robota za čišćenje na baterije.

Mobilni robot za čišćenje napaja se putem ugrađene punjive baterije. Robot za čišćenje uz jedno punjenje baterije može vršiti čišćenje u trajanju do 130 minuta. Kada se baterija isprazni, uređaj se automatski vraća na stanicu za punjenje kako bi se napunio.

Robot za čišćenje sustavno se kreće. Uređaj se kreće pomoću žiroskopa, što mu omogućuje cik-cak kretanje.K

Plošni dizajn robota za čišćenje omogućuje provođenje čišćenja ispod namještaja kao što su kreveti, sofe i ormarići.

Robot za čišćenje ima senzore pada koji detektiraju stepenice i sprječavaju pad, kao i senzore sudara koji detektiraju i izbjegavaju prepreke.

Baterija robota za čišćenje puni se na stanici za punjenje.

Ako robot za čišćenje započne s čišćenjem kretanjem sa stanice za punjenje, vraća se na stanicu za punjenje kada se baterija isprazni.

Čim postupak punjenja završi, robot za čišćenje automatski napušta stanicu za punjenje i nastavlja s čišćenjem. Robot za čišćenje također se vraća na stanicu za punjenje kada završi s čišćenjem.

Indikatori statusa

LED indikatori	Status
Svijetli plavo	Vozi samostalno
Polako trepćuće plavo	Samostalna vožnja pauzirana
Brzo trepćuće plavo	Način rada WLAN-a
Polako trepćuće zeleno	Punjenje robota za čišćenje
Svijetli zeleno	Robot za čišćenje potpuno napunjen odn. uspješno povezan
Polako trepćuće crveno	Baterija je previše prazna za pokretanje
Brzo trepćuće crveno	Pogreška







Funkcije

Daljinski upravljač

Slika V

- (1) Tipka za povratak na stanicu za punjenje
- (2) Nastavak kretanja
- (3) Skretanje udesno
- (4) uređaj se okreće za 180 ° udesno
- (5) Čišćenje rubova
- (6) Podešavanje količine vode
- (7) Podešavanje usisne snage
- (8) Čišćenje male površine
- (9) Pokretanje/pauziranje
- (10)Skretanje ulijevo
- (11)Tiho čišćenje

Gumb	Upute
	Stanje pripravnosti/punjenja: Pritisnite jednom za pokretanje čišćenja svih prostorija u tihom načinu rada. Pritisnite ponovno za pauziranje radnje.
	U stanju pripravnosti/čišćenja: Pritisnite jednom za pokretanje punjenja uređaja. U načinu punjenja: Pritisnite jednom za pauzu. U načinu punjenja: Neuspješno

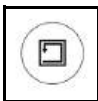
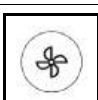
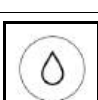
Gumb	Upute
	U načinu punjenja: pritisnite jednom i uređaj će u potpunosti izaći iz stanice za punjenje i okrenuti se za 180° udesno. U načinu bez punjenja: Ako pritisnete za prebacivanje na ručni način upravljanja, uređaj će se pomaknuti unaprijed; ako otpustite, uređaj će se zaustaviti.
	U načinu punjenja: pritisnite jednom i uređaj će u potpunosti izaći iz stanice za punjenje i okrenuti se za 180° udesno. U načinu bez punjenja: Ako pritisnete jednom za prebacivanje na ručni način upravljanja, uređaj će se okrenuti za 180° udesno.
	U načinu punjenja: pritisnite jednom i uređaj će u potpunosti izaći iz stanice za punjenje i okrenuti se za 180° udesno. U načinu bez punjenja: Ako pritisnete za prebacivanje na ručni način upravljanja, uređaj će se okrenuti udesno; ako otpustite, uređaj će se zaustaviti.
	U načinu punjenja: pritisnite jednom i uređaj će u potpunosti izaći iz stanice za punjenje i okrenuti se za 180° udesno. U načinu bez punjenja: Ako pritisnete za prebacivanje na ručni način upravljanja, uređaj će se okrenuti ulijevo; ako otpustite, uređaj će se zaustaviti.
	Stanje pripravnosti/punjenja: Pritisnite jednom za pokretanje čišćenja svih prostorija. Pritisnite ponovno za pauziranje radnje. U tijeku čišćenja: Pritisnite jednom za pauziranje radnje.
	Stanje pripravnosti/punjenja: Pritisnite jednom za početak spiralnog čišćenja područja u krugu od 0,6 m. Pritisnite ponovno za pauziranje radnje.
	Stanje pripravnosti/punjenja: Pritisnite jednom za pokretanje čišćenja uz zid. Pritisnite ponovno za pauziranje radnje.
	Svakim pritiskom usisna snaga povećava se za jednu razinu, a nakon postizanja najviše razine prebacuje se na najnižu.
	Svakim pritiskom količina vode povećava se za jednu razinu, a nakon postizanja najviše razine prebacuje se na najnižu.

Napomena

- Daljinski upravljač koristi AAA bateriju.
- Nepunjive baterije ne smiju se puniti.
- Ne smiju se miješati različite vrste baterija niti nove i rabljene baterije.

- Baterije treba pravilno umetnuti sukladno polaritetu.
- Ispražnjene baterije izvadite iz uređaja i odložite u otpad na siguran način.
- Ako uređaj namjeravate skladištiti izvan uporabe na dulje vrijeme, izvadite baterije.
- Priključci za napajanje ne smiju biti u kratkom spoju.
- Otvorite poklopac odjeljka za baterije na stražnjoj strani daljinskog upravljača i izvadite/sastavite AAA bateriju.

način mirovanja

Robot za čišćenje se nakon 5 minuta neaktivnosti automatski prebacuje u stanje mirovanja. Pritisnite bilo koju tipku da ga probudite.

- Robot za čišćenje ne prelazi u način mirovanja kada je u stanici za punjenje.
- Robot za čišćenje će se automatski isključiti ako je u stanju mirovanja dulje od 6 sati

Način rada u slučaju pogreške

Ako robot za čišćenje tijekom rada naiđe na pogrešku, indikator treperi crveno i oglašava se signal.

Za rješenje vidi poglavlje.

Ako se ništa ne poduzme unutar 5 minuta, robot za čišćenje će se automatski prebaciti u način mirovanja.

Prvo puštanje u rad

Postavljanje bočne četke

1. Okrenite robot za čišćenje naopako.
2. Postavite bočnu četku.

Slika B

Punjač

⚠ UPOZORENJE

- Uređaj puniti samo isporučenim originalnim punjačem SAW12G-200-0600G ili punjačem koji je odobrio KÄRCHER.

Koristite sljedeći adapter:

- Vrsta uređaja: RCV 2
- Napajanje:



Priključna stanica 9.773-091.0

Postavljanje stanice za punjenje

⚠ UPOZORENJE

Robot za čišćenje RCV 2 može se puniti samo na punjaču stanice za punjenje 9.773-091.0 i punjaču SAW12G-200-0600G.

- Stanicu za punjenje postavite na lokaciju do koje robot za čišćenje može lako doći.
- Osigurajte udaljenost od najmanje 0,5 m s lijeve i desne strane stanice za punjenje i udaljenost od najmanje 1,5 m s prednje strane stanice za punjenje.
- Lokacija ne smije biti izložena izravnoj sunčevoj svjetlosti.

1. Postavite stanicu za punjenje.

Slika C

2. Ukopčajte strujni utikač u držač kabela na bočnoj strani stanice za punjenje.

Slika D

3. Spojite strujni utikač.

Spojite robota za čišćenje na stanicu za

punjenje

Slika E

1. Postavite robota za čišćenje na pod ispred stanice za punjenje.
 2. Pritisnite i držite sklopku za uključivanje /isključivanje 3 sekundi.
Robot za čišćenje se uključuje.
 3. Čim indikator zasvijetli, ručno postavite robota za čišćenje na stanicu za punjenje i provjerite imaju li kontakti za punjenje dobar kontakt.
- Nakon prvog puštanja u rad, robot za čišćenje se automatski pomiče do stanice za punjenje.

Povezivanje robota za čišćenje s WLAN-om i aplikacijom

Robotom za čišćenje može se upravljati izravno putem tipki na uređaju, daljinskim upravljačem ili putem aplikacije na mobilnom uređaju s omogućenom WLAN mrežom. Kako biste mogli koristiti sve dostupne funkcije, preporučujemo upravljanje robotom za čišćenje putem aplikacije Kärcher Home Robots.

Prije preuzimanja aplikacije provjerite jesu li zadovoljeni sljedeći uvjeti:

- Mobilni uređaj spojen je na internet.
- Aktiviran je WLAN usmjerivač od 2,4 GHz.
- Zajamčena je dostatna pokrivenost WLAN-om.

Napomena

Lakše ćete se spojiti s robotom ako uključite Bluetooth na mobilnom uređaju.

Preuzmite aplikaciju Kärcher Home Robots iz trgovine Apple App Store® ili iz Google Play™ trgovine.

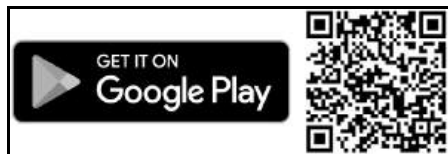

- Google Play™ i Android™ zaštitni su znakovi ili registrirani zaštitni znakovi tvrtke Google Inc.
- Apple® i App store® zaštitni su znakovi ili registrirani zaštitni znakovi tvrtke Google Inc.

Aplikacija Kärcher Home Robots, između ostaloga, nudi sljedeće glavne funkcije:

- Postavljanje rasporeda vremena
- Napomene o kvarovima ili neispravnostima i tijekom čišćenja
- Postavljanje postavki čišćenja (načina usisavanja)
- Aktivacija/deaktivacija načina rada bez ometanja
- Česta pitanja s detaljnim uputama za otklanjanje problema
- Podaci za kontakt servisnih centara tvrtke KÄRCHER

Povezivanje robota za čišćenje s aplikacijom Kärcher Home Robots i WLAN-om:

1. Preuzmite aplikaciju KÄRCHER Home&Garden iz trgovine Apple App Store ili iz Google Play Store.
2. Otvorite aplikaciju Kärcher Home Robots.
3. Izradite račun (ako još niste registrirani).

4. Dodajte željenog robota za čišćenje.
5. Slijedite detaljne upute u aplikaciji.

Puštanje u pogon

Postavljanje 2-u-1 spremnika za prašinu sa spremnikom za vodu

2-u-1 spremnik za prašinu sa spremnikom za vodu može sadržavati malu količinu zaostale vode zbog kontrole kvalitete. To je normalno.

2-u-1 spremnik za prašinu sa spremnikom za vodu upotrebljavajte kada trebate mokro i suho čišćenje.

Za suho čišćenje skinite krpnu za brisanje i držač krpe za brisanje, pogledajte poglavlje .

Slika F

1. Gurnite 2-u-1 spremnik za prašinu sa spremnikom za vodu u položaj dok se ne zakači na svoje mjesto.

Skidanje 2-u-1 spremnika za prašinu sa spremnikom za vodu

1. Pritisnite stezaljku.
2. Skinite 2-u-1 spremnik za prašinu sa spremnikom za vodu.

Slika G

Postavljanje držača krpe za brisanje s krpom za brisanje

1. Pričvrstite krpnu za brisanje na držač krpe za brisanje.

Slika H

- a Pritisnite krpnu za brisanje na držač krpe za brisanje.
 - b Pritisnite traku s čičkom.
2. Postavite držač krpe za brisanje.

Slika I

Skidanje držača krpe za brisanje s krpom za brisanje

1. Pritisnite bilo koju tipku.
Robot za čišćenje će se zaustaviti.
2. Skinite držač krpe za brisanje.

Slika J

Resetiranje WLAN veze

Ako prijedete na novi usmjerivač ili promijenite lozinku za WLAN, morat ćete resetirati WLAN vezu robota za čišćenje.

Napomena

Podržane su samo WLAN mreže od 2,4 GHz.

1. Uključivanje robota za čišćenje, vidi poglavlje.
2. Pritisnite tipku za uklj. /isklj. i tipku „Povratak na stanicu za punjenje“ istovremeno na 7 sekundi dok glas ne kaže: „Resetiranje WLAN veze i ulazak u način konfiguracije mreže“.
3. Spajanje robota za čišćenje sa stanicom za punjenje, vidi poglavlje.

Vraćanje tvorničkih postavki

1. Pritisnite i držite tipku „Povratak na stanicu za punjenje“ 5 sekundi dok ne čujete zvučni signal.
2. Pritisnite još jednom i držite tipku „Povratak na stanicu za punjenje“ 5 sekundi dok ne čujete zvučni signal.

Tvorničke postavke su vraćene.

PAŽNJA

Oštećenja zbog vlage

Krpu za brisanje s držačem krpe za brisanje skinite s u uređaja prije punjenja i nakon uporabe uređaja; pogledajte poglavlje Skidanje držača krpe za brisanje s krpom za brisanje.

Uključivanje robota za čišćenje

Napomena

Ako se robot za čišćenje ne može uključiti jer nije dovoljno napunjen, postavite ga izravno na stanicu za punjenje; pogledajte poglavlje.

1. Držite tipku za uključivanje/isključivanje pritisnutom dok je robot za čišćenje u stanju pripravnosti, a nije na stanici za punjenje.

Indikator treperi dok se robot za čišćenje pokreće, a zatim nastavlja svijetliti.

Robot za čišćenje oglašava zvučni signal po završetku pokretanja.

2. Postavite robot za čišćenje izravno na stanicu za punjenje.

3. Pritisnite tipku za uključivanje/isključivanje.

Kada se pokrene, robot za čišćenje započinje s čišćenjem.

Postavljanje načina čišćenja

Načini čišćenja mogu se postaviti samo pomoću aplikacije. Preuzimanje aplikacije opisano je u poglavlju.

Dostupni su sljedeći načini čišćenja:

- suho čišćenje
- kombinirano čišćenje
- mokro čišćenje

U načinima čišćenja moguće je prilagoditi usisnu snagu i količinu vode.

Usisna snaga:

- tiha
- standardna
- srednja
- turbo

Količina vode:

- niska
- srednja
- visoka

Isključivanje robota za čišćenje

Napomena

Robot za čišćenje ne može se isključiti dok je na stanici za punjenje.

Napomena

Do kraja napunite robot za čišćenje prije duljih prekidra.

PAŽNJA

Oštećenja zbog vlage

Skinite krpu za brisanje i držač krpe za brisanje s uređaja; pogledajte poglavlje Skidanje držača krpe za brisanje s krpom za brisanje.

1. Držite tipku za uključivanje/isključivanje pritisnutom dok je robot za čišćenje u stanju pripravnosti, a nije na stanici za punjenje.

Robot za čišćenje se isključuje.

Prekid čišćenja

1. Tijekom čišćenja pritisnite bilo koju tipku.

Robot za čišćenje se zaustavlja.

2. Pritisnite tipku za uklj. /isklj.

Čišćenje će se nastaviti.

3. Pritisnite tipku „Povratak na stanicu za punjenje“. Čišćenje se prekida i robot za čišćenje se vraća na stanicu za punjenje.

Ručno slanje robota za čišćenje na punjenje

1. Ako se robot za čišćenje kreće, pritisnite bilo koju tipku.

Robot za čišćenje se zaustavlja.

2. Pritisnite tipku „Povratak na stanicu za punjenje“.

Robot za čišćenje ide do stanice za punjenje na punjenje.

Robot za čišćenje automatski će se vratiti na stanicu za punjenje kako bi se ponovno napunio kada dovrši zadatak čišćenja ili ako tijekom postupka čišćenja nema dovoljno struje.

Suho brisanje

1. Po potrebi ispraznite spremnik za prašinu, vidi poglavlje.

2. Stavite suhu krpu za brisanje u držač krpe za brisanje, vidi poglavlje.

3. Pritisnite tipku za uklj. /isklj.

Robot za čišćenje počinje čistiti.

Mokro brisanje

Napomena

Nakon praznjenja spremnika za vodu, kapljice mogu ostati u crijevima. Ako se robot za čišćenje pokrene s praznim spremnikom za vodu, te se kapi mogu ispustiti.

PAŽNJA

Oštećenje 2-u-1 spremnika za prašinu zbog korozije i materijala koji sadrže kemikalije

Nemojte stavljati deterdžente, sredstva za dezinfekciju ili druga sredstva za čišćenje u 2-u-1 spremnik za prašinu.

Nemojte ulijevati vruću vodu u 2-u-1 spremnik za prašinu 2-u-1.

Nemojte ulijevati vruću vodu u 2-u-1 spremnik za prašinu.

1. Pritisnite bilo koju tipku.

Robot za čišćenje će se zaustaviti.

2. Skinite 2-u-1 spremnik za prašinu sa spremnikom za vodu.

3. Dolijte vodu.

Slika K

a Povucite gumeni jezičak prema gore.

b Napunite vodom.

c Pritisnite gumeni jezičak prema dolje.

4. Postavite 2-u-1 spremnik za prašinu sa spremnikom za vodu.

5. Namočite krpu pod mlazom vode i iscijedite je kako biste uklonili višak vode.

6. Postavite krpu za brisanje; pogledajte poglavlje.

7. Pritisnite tipku za uključivanje/isključivanje.

Robot za čišćenje započinje s čišćenjem.

Punjenje vodom

1. Pritisnite bilo koju tipku.

Robot za čišćenje će se zaustaviti.

2. Skinite 2-u-1 spremnik za prašinu sa spremnikom za vodu.

Slika G

3. Dolijte vodu.

Slika K

a Povucite gumeni jezičak prema gore.

b Napunite vodom.

c Pritisnite gumeni jezičak prema dolje.

- Postavite 2-u-1 spremnik za prašinu sa spremnikom za vodu.
Slika F
- Pritisnite tipku za uključivanje/isključivanje. Čišćenje se nastavlja.

Pražnjenje 2-u-1 spremnika za prašinu sa spremnikom za vodu

- Pritisnite bilo koju tipku.
Robot za čišćenje će se zaustaviti.
- Skinite 2-u-1 spremnik za prašinu sa spremnikom za vodu.
- Ispraznite 2-u-1 spremnik za prašinu sa spremnikom za vodu.
Slika M
 - Otvorite poklopac filtra.
 - Ispraznite 2-u-1 spremnik za prašinu sa spremnikom za vodu.
 - Zatvorite zaklopu filtra.
- Postavite 2-u-1 spremnik za prašinu sa spremnikom za vodu.
- Pritisnite tipku za uključivanje/isključivanje. Čišćenje se nastavlja.

Čišćenje krpe za brisanje

Krpa za brisanje može se očistiti tijekom postupka čišćenja.

- Pritisnite bilo koju tipku.
Robot za čišćenje će se zaustaviti.
- Skinite držač krpe za brisanje.
Slika J
- Očistite krpu za brisanje.
- Postavite krpu za brisanje; pogledajte poglavlje *Postavljanje držača krpe za brisanje s krpom za brisanje*.
- Pritisnite tipku za uključivanje/isključivanje. Čišćenje se nastavlja.

Transport

Uređaj po mogućnosti transportirajte odnosno vraćajte samo u originalnoj ambalaži. Ako originalna ambalaža nije dostupna, obratite se našem servisu.

Sigurnosni napuci za transport

Litij-ionska punjiva baterija podliježe zahtjevima pravilnika o prijevozu opasne robe.

Korisnik može bez daljnjih obveza transportirati neoštećen i funkcionalan akumulator u javnom prometnom prostoru.

U slučaju otpreme od trećih strana (transportno poduzeće) obratite pozornost na posebne zahtjeve za pakiranje i označavanje.

Pridržavajte se nacionalnih propisa.

Čuvanje

PAŽNJA

Oštećenje robota za čišćenje zbog nepravilnog skladištenja

Na robot za čišćenje nemojte stavljati nikakve predmete.

Do kraja napunjen i isključen robot za čišćenje čuvajte na hladnom i suhom mjestu.

Napomena

Kako biste izbjegli duboko pražnjenje punjive baterije, potpuno napunite robota za čišćenje najkasnije nakon 5 mjeseci.

- Očistite robot za čišćenje; pogledajte poglavlje.

- Do kraja napunite robot za čišćenje; pogledajte poglavlje *Ručno slanje robota za čišćenje na punjenje*.
- Iskopčajte punjač iz strujne utičnice i sa stanice.
- Isključite robot za čišćenje; pogledajte poglavlje *Isključivanje robota za čišćenje*.
- Robot za čišćenje čuvajte na hladnom i suhom mjestu.

Njega i održavanje

Čišćenje

Prije čišćenja i održavanja, isključite uređaj i iskopčajte adapter za napajanje. Sve ostale održavanje treba obavljati ovlašteni serviser. Da biste osigurali optimalne performanse uređaja, slijedite upute u nastavku za redovito čišćenje i održavanje robota. Učestalost čišćenja i zamjene ovisit će o navikama uporabe robota.

Čišćenje 2-u-1 spremnika za prašinu i filtra

PAŽNJA

Priilikom ponovnog postavljanja 2-u-1 spremnika za prašinu morate začuti klik koji označava da je spremnik sjeo na svoje mjesto.

- Da biste odvojili 2-u-1 spremnik za prašinu s uređaja, pritisnite bilo koju tipku.
Robot za čišćenje će se zaustaviti.
- Otvorite poklopac 2-u-1 spremnika za prašinu.
- Ispraznite 2-u-1 spremnik za prašinu sa spremnikom za vodu i protresite ga kako biste osigurali da nema nikakvih ostataka, pogledajte poglavlje *Pražnjenje 2-u-1 spremnika za prašinu sa spremnikom za vodu*
Slika M
- Izvučite filter i izvadite alat za čišćenje iz 2-u-1 spremnika za prašinu kako biste očistili filter.
Slika O
- Ponovno postavite 2-u-1 spremnik za prašinu na robot, pogledajte poglavlje *Postavljanje 2-u-1 spremnika za prašinu sa spremnikom za vodu*

Čišćenje rotirajuće četke

- Okrenite glavnu jedinicu, objema rukama pritisnite jezičke za otpuštanje da biste deblokirali štitnik četke, kao što je prikazano.

Slika P

- Izvadite rotirajuću četku. Očistite kosu koja se zaplela u rotirajuću četku i ostale nakupine škarama ili alatom za čišćenje.

Slika Q

- Pomoću alata za čišćenje očistite i prašinu u utoru.
- Ponovno postavite rotirajuću četku tako da najprije umetete fiksni izbočeni kraj.

Slika R

Čišćenje bočne četke

Strane tvari poput kose lako se mogu zapetljati u bočnu četku pa je najbolje redovito je čistiti.

- Skinite bočnu četku.
Slika S
- Pažljivo odmotajte i izvučite sve dlake ili tvari omotane između glavne jedinice i bočne četke.
- Očistite bočnu četku vodom.
Slika T

Čišćenje senzora i utora za punjenje

Kako biste osigurali najbolje performanse uređaja, redovito čistite senzore i utor za punjenje.

Slika U

- Pobrišite prašinu sa senzora za punjenje i kontaktnih utora za punjenje mekom krpom bez dlačica ili četkom za čišćenje.

Čišćenje senzora pada

Čistite senzore pada mjesečno.

Slika U

- Obrišite senzore pada mekom krpom.

Zamjena

Zamjena filtra

Preporučujemo zamjenu filtra svakih 3 do 6 mjeseci.

- Pritisnite bilo koju tipku.
Robot za čišćenje će se zaustaviti.
- Skinite 2-u-1 spremnik za prašinu sa spremnikom za vodu; pogledajte poglavlje *Skidanje 2-u-1 spremnika za prašinu sa spremnikom za vodu*.
- Skinite filter.
Slika L
 - Otvorite poklopac filtra.
 - Skinite zaklopku filtra.
 - Skinite filter.
- Postavite novi filter.
Slika N
 - Namjestite filter.
 - Namjestite zaklopku filtra.
 - Zatvorite zaklopku filtra.
- Postavite 2-u-1 spremnik za prašinu sa spremnikom za vodu; pogledajte poglavlje *Postavljanje 2-u-1 spremnika za prašinu sa spremnikom za vodu*.
- Pritisnite tipku za uključivanje/isključivanje.
Čišćenje se nastavlja.

Zamjena četke

Preporučamo zamjenu četke nakon 6 do 12 mjeseci.

- Uklonite četku.
Slika P
 - Stisnite stezaljke.
 - Uklonite poklopac četke.
 - Uklonite četku.
 - Uklonite ležaj četke.
- Montirajte novu četku.
Slika R
 - Natakните ležaj četke.
 - Umetnite četku.
 - Stavite poklopac četke i pritisnite dok čujno ne sjedne na mjesto.

Zamjena bočne četke

Preporučujemo zamjenu bočne četke svakih 3 do 6 mjeseci.

- Okrenite robot za čišćenje naopako.
- Skinite bočnu četku.
Slika S
- Postavite novu bočnu četku.
Slika T

Zamjena punjive baterije

Punjiva baterija je došla do kraja radnog vijeka kada robot za čišćenje nakon kratke sesije čišćenja ide do stanice na punjenje.

- Isključivanje robota za čišćenje, vidi poglavlje *Isključivanje robota za čišćenje*.
- Pošaljite robota za čišćenje korisničkoj službi. Pridržavajte se propisa za transport litij-ionskih baterija, vidi poglavlje *Transport*.

Pomoć u slučaju smetnji

Smetnje često imaju jednostavne uzroke koje možete sami ukloniti uz pomoć pregleda u nastavku. Ako niste

sigurni ili ako smetnje nisu ovdje navedene, obratite se ovlaštenoj servisnoj službi.

Greška	Uzrok	Rješenje
Baterija se ne puni	Kontakti za punjenje su prljavi.	1. Obrišite kontakte za punjenje na stanici za punjenje i robotu za čišćenje suhom krpom.
	Temperatura okoline ispod 0 °C ili iznad 35 °C.	1. Robota za čišćenje ne čuvajte na temperaturama iznad 0 °C i ispod 35 °C.
Robot za čišćenje ne vraća se na stanicu za punjenje	Baterija je potpuno prazna.	1. Ručno postavite robot za čišćenje na stanicu za punjenje i pustite da se potpuno napuni.
	Robot za čišćenje nalazi se predaleko od stanice za punjenje.	1. Pomaknite robot za čišćenje bliže stanici za punjenje. 2. Ručno postavite robot za čišćenje na stanicu za punjenje.
	Nema dovoljno prostora oko stanice za punjenje.	1. Provjerite ima li dovoljno prostora oko stanice za punjenje; pogledajte poglavlje <i>Postavljanje stanice za punjenje</i> .
	Previše je prepreka oko stanice za punjenje.	1. Postavite stanicu za punjenje u pristupačnije područje; pogledajte poglavlje <i>Postavljanje stanice za punjenje</i> .
Robot za čišćenje proizvodi neuobičajene zvukove	Strano tijelo je možda zapelo za četku, bočnu četku ili kotač.	1. Isključite robota za čišćenje. 2. Uklonite strano tijelo.
Robot za čišćenje ne nastavlja čišćenje	Robot za čišćenje je u načinu rada „Ne uznemiravaj“.	1. Provjerite da se robot za čišćenje ne nalazi u načinu „Ne uznemiravaj“.
	Robot za čišćenje puni se ručno ili je postavljen u stanicu za punjenje.	1. Pričekajte dok se robot za čišćenje potpuno ne napuni.

Greška	Uzrok	Rješenje
Robot za čišćenje se ne pokreće	Okolna temperatura je manja od 0 °C ili veća od 35 °C.	1. Robot za čišćenje upotrebljavajte na temperaturama većim od 0 °C i manjim pod 35 °C.
	Razina napunjenosti baterije je preniska.	1. Napunite robot za čišćenje.
	Senzor sudara je prljav ili se nalazi preblizu virtualnom zidu.	1. Uklonite strane predmete pažljivim lupkanjem po senzoru sudara. 2. Premjestite robot za čišćenje na drugo mjesto i pokrenite ga.
	Senzori pada su prljavi.	1. Obrišite senzore pada mekom krpom.
	2-u-1 spremnik za prašinu sa spremnikom za vodu ili spremnik za prašinu nije postavljen ili je nepravilno postavljen.	1. Provjerite je li 2-u-1 spremnik za prašinu sa spremnikom za vodu ili spremnik za prašinu postavljen i pravilno pričvršćen na svoje mjesto; pogledajte poglavlje <i>Postavljanje 2-u-1 spremnika za prašinu sa spremnikom za vodu</i> .
	Filtar nije postavljen ili je nepravilno postavljen.	1. Provjerite je li filtari pravilno postavljeni.
	Filtari su prljavi.	1. Očistite filtari, pogledajte poglavlje . 2. Ako se pogreška ne otkloni, zamijenite filtari; pogledajte poglavlje .
	Krpa za brisanje ili držač krpe za brisanje nisu pravilno postavljeni.	1. Provjerite jesu li držač krpe za brisanje i krpa za brisanje pravilno postavljeni; pogledajte poglavlje <i>Postavljanje držača krpe za brisanje s krpom za brisanje</i> .
	Robot za čišćenje zapeo je ili se zaglavio.	1. Uklonite prepreke.
Robot za čišćenje ili jedan od njegovih kotača nije u dodiru s podom.	1. Postavite robot za čišćenje na ravnu površinu.	
Robot za čišćenje ne čisti učinkovito ili za sobom ostavlja prašinu	Spremnik za prašinu 2-u-1 sa spremnikom za vodu odn. spremnik za prašinu je pun.	1. Ispraznite spremnik za prašinu 2-u-1 sa spremnikom za vodu odn. spremnik za prašinu, vidi poglavlje <i>Pražnjenje 2-u-1 spremnika za prašinu sa spremnikom za vodu odn.</i>
	Filtar je začepljen.	1. Čišćenje filtra, vidi poglavlje
	Strano tijelo zapelo je za četku	1. Čišćenje četke, vidi poglavlje <i>Čišćenje rotirajuće četke</i> . 2. Čišćenje bočne četke, vidi poglavlje <i>Čišćenje bočne četke</i> .
Robot za čišćenje ne može se spojiti na WLAN / Robot za čišćenje nije na mreži	Bluetooth mobilnog uređaja nije otvoren.	1. Provjerite je li Bluetooth mobilnog uređaja otvoren.
	Robot za čišćenje nije spojen na mrežu ili nije u dometu WLAN signala.	1. Provjeri te je li robot za čišćenje spojen na mrežu i u dometu WLAN signala. 2. Provjerite je li lozinka za WLAN točna. 3. Resetirajte WLAN i ponovno se spojite (WLAN mreže od 5 GHz nisu podržane).
	WLAN signal je preslab.	1. Provjerite je li robot za čišćenje spojen na mrežu i u dometu WLAN signala.

Zbrinjavanje



WARNING

Ovaj uređaj sadrži punjive litij-ionske baterije. Uklanjanje i ispravno zbrinjavanje punjivih litij-ionskih baterija mora biti u skladu sa savezним i državnim propisima.



Jamstvo

U svakoj zemlji vrijede jamstveni uvjeti koje je izdala nadležna organizacija za distribuciju. Moguće kvarove na Vašem uređaju popravljamo besplatno unutar jamstvenog roka ako je uzrok materijalna pogreška ili po-

greška u proizvodnji. U slučaju koji podliježe jamstvu obratite se s potvrdom o plaćanju Vašem prodavaču ili najbližoj ovlaštenoj servisnoj službi. (vidi adresu na poledini)

Tehnički podaci

Električni priključak

Nazivna snaga	W	35
Nazivni napon punjive baterije	V	14,4
Tip kompleta baterija		Li-ION

Nazivni napon punjača	V	100-240
Nazivna struja punjača	A	0,6
Kapacitet punjive baterije	mAh	2500
Nominalni kapacitet punjive baterije	mAh	2600
Vrijeme rada kada je baterija potpuno napunjena u tihoj načinu rada	min	130
Bežične veze	IEEE	802.11b/ g/n 2,4 GHz
Frekvencija	MHz	2412- 2484
Maks. snaga signala, WLAN	dBm	< 20,5
Količina punjenja spremnika za prašinu 2-u-1 sa spremnikom za vodu		
Suha prijavština	ml	420
Tekućina	ml	250
Dimenzije i težine robota za čišćenje		
Težina	kg	3,1
Duljina x širina x visina	mm	325 x 325 x 80
Dimenzije i težine stanice za punjenje		
Težina	kg	0,5
Duljina x širina x visina	mm	146 x 66 x 101

Pridržano pravo na tehničke izmjene.

EU izjava o sukladnosti

Uređaj	Izvedba	Frekvencijski pojas, MHz	Snaga, maks. EIRP, mW
RCV 2	WLAN	2412-2484	158,5

Ovime Alfred Kärcher SE & Co. KG izjavljuje da radio-uređaj tip Robo Cleaner odgovara direktivi 2014/53/EU. Potpuni tekst EU izjave o sukladnosti možete pronaći na www.kaercher.com/RCV 2.

Sadržaj

Opšte napomene	200
Sigurnosne napomene	200
Namenska upotreba	201
Zaštita životne sredine	202
Pribor i rezervni delovi	202
Obim isporuke	202
Opis uređaja	202
Opis funkcija	202
Prvo puštanje u rad	203
Puštanje u pogon	204
Rad	205
Transport	206
Odlaganje	206
Nega i održavanje	206
Pomoć u slučaju smetnji	207
Odlaganje u otpad	208

Garancija	208
Tehnički podaci	208
EU izjava o usklađenosti	209

Opšte napomene



Pre prve upotrebe, pročitajte originalna uputstva za upotrebu i priložene bezbednosne instrukcije. Postupajte u skladu sa tim.

Sačuvajte originalno uputstvo za rad za buduću upotrebu ili naredne vlasnike.

QR šifru® za pozivanje online uputstva za rad možete pronaći u:



Zaštitni znak

QR kod® je registrovani zaštitni znak DENSO WAVE INCORPORATED.

Sigurnosne napomene

Stepeni opasnosti

⚠ OPASNOST

- Napomena o neposrednoj opasnosti koja preti i koja može dovesti do teških telesnih povreda ili smrti.

⚠ UPOZORENJE

- Napomena o mogućoj opasnoj situaciji, koja može dovesti do teških telesnih povreda ili smrti.

⚠ OPREZ

- Napomena o mogućoj opasnoj situaciji, koja može dovesti do lakih telesnih povreda.

PAŽNJA

- Napomena o mogućoj opasnoj situaciji, koja može dovesti do materijalnih oštećenja.

Bezbednosna uputstva za robota za čišćenje

Pored napomena u uputstvima za upotrebu, moraju se poštovati i opšti bezbednosni propisi i smernice za sprečavanje nezgoda koje se primenjuju po zakonu.

- ⚠ OPASNOST** • Opasnost od gušenja. Folije za pakovanje držite dalje od dece. • Zabranjen je rad u područjima ugroženim eksplozijom. • Nemojte upravljati uređajem u prostorijama u kojima vazduh sadrži zapaljive gasove benzina, lož-ulje, razređivače za boju, rastvarače, petrolej ili špirituz (rizik od eksplozije). • Nemojte koristiti uređaj u prostorijama sa zapaljenom vatrom ili žarom u otvorenom kaminu bez

nadzora. ● Nemojte koristiti uređaj u prostorijama sa paljenim svećama bez nadzora.

⚠ UPOZORENJE ● Lica sa smanjenim fizičkim, senzoričkim ili psihičkim sposobnostima ili nedostatkom iskustva i znanja smeju da koriste uređaj samo uz pravilan nadzor ili ako su od strane lica odgovornog za njihovu bezbednost obučeni za bezbedno korišćenje uređaja i ako razumeju opasnosti koje iz toga proizilaze. ● Deca mogu da koriste uređaj ako su pod odgovarajućim nadzorom ili ako ih je osoba odgovorna za njihovu bezbednost uputila u njegovu upotrebu i ako razumeju rizike upotrebe uređaja. ● Nadgledajte decu kako biste obezbedili da se ne igraju uređajem. ● Deca smeju da obavljaju radove na čišćenju i korisničkom održavanju samo pod nadzorom. ● Uređaj sadrži električne komponente, nemojte čistiti uređaj pod mlazom vode. ● Isključite uređaj pre svih radova na nezi i održavanju i izvući strujni utikač. ● Nemojte otvarati akumulatorsko pakovanje. Popravke sme da vrši samo stručno osoblje. ● Robot za čišćenje RCV 2 sme da se puni samo na uređaju za punjenje stacionarnog punjača sa kataloškim brojem dela 9.773-091.0.

⚠ OPREZ ● Radove na servisiranju i radove na električnim komponentama sme da obavlja samo ovlašćena servisna služba. ● Isključite uređaj pre svakog čišćenja / održavanja i izvucite mrežni utikač. ● Opasnost od povređivanja zahvatanjem slobodnih delova odeće, kose ili nakita pokretnim delovima uređaja. Odeću i nakit držite na udaljenosti od pokretnih delova mašine. Vežite dugu kosu. ● Opasnost od povreda. Tokom rada ni u kom slučaju nemojte prstima ili alatom dodirivati rotirajuću valjkastu četku uređaja. ● Obratite pažnju na opasnost od saplitanja usled pomeranja robota za čišćenja. ● Opasnost od nesreća i povreda. Prilikom transporta i skladištenja obratite pažnju na težinu uređaja, vidl poglavlje Tehnički podaci u uputstvu za rad. ● Sigurnosni uređaji služe za vašu zaštitu. Nikada nemojte menjati ili zaobilaziti sigurnosne uređaje.

PAŽNJA ● Za čišćenje nemojte koristiti abrazivna sredstva, sredstvo za čišćenje stakla ili višenamensko sredstvo za čišćenje. ● Nemojte koristiti uređaj na temperaturama ispod 0 °C. ● Uređaj koristite samo u unutrašnjim prostorijama. ● Nemojte koristiti uređaj u prostorijama koje su obezbeđene alarmnim uređajem ili detektorom pokreta. ● Zaštitite uređaj od ekstremnih vremenskih prilika, vlage i toplote. ● Koristite uređaj samo na temperaturama od -0°C do +35 °C. ● Oštećenje uređaja. Nemojte stajati na uređaju i ne stavljajte decu, predmete ili kućne ljubimce na njega. ● Predmeti, npr. na stolovima ili malim komadima nameštaja, mogu da padnu usled udaranja uređaja. ● Uređaj se može zaplesti o električne kablove koji vise, stolnjake, vrpce itd. i tako prevrnuti predmete. ● Pre upotrebe uređaja, uklonite sve kablove sa poda kako da biste sprečili da se povlače prilikom čišćenja. ● Podignite sve lomljive ili labave predmete sa poda, npr. vaze, kako biste sprečili da uređaj naleti na njih i napravi štetu. ● Nemojte koristiti uređaj u području iznad poda, na primer na sofi. ● Blokirate sve oblasti u kojima postoji opasnost da se uređaj prevrne. Na primer, stepeništa ili galerije bez ograničenja. ● Nemojte koristiti uređaj na podovima sa tečnostima ili lepljivim supstancama. ● Nemojte koristiti uređaj za čišćenje tepiha sa visokim florom. ● Pomoću uređaja nemojte prihvatiti oštre ili veće predmete, npr. krotine, šljunak ili delove igračaka. ● Nemojte prskati

tečnost u uređaj i uverite se da je posuda za prašinu suva pre nego što je postavite. ● Skladištite potpuno napunjen i isključen uređaj na hladnom i suvom mestu.

Napomena ● Crni tepisi mogu negativno uticati na ponašanje u vožnji.

Bezbednosna uputstva za stanicu za punjenje

⚠ OPASNOST ● Uređaj priključite isključivo na naizmeničnu struju. Napon koji je naveden na natpisnoj pločici mora da odgovara naponu električne mreže. ● Iz bezbednosnih razloga dodatno preporučujemo korišćenje uređaja isključivo preko automatske zaštitne sklopke (maks. 30 mA). ● Strujni utikač i utičnicu nikada nemojte dodirivati vlažnim rukama.

⚠ UPOZORENJE ● Uređaj priključite samo na električni priključak koji je izveden od strane obučenog stručnog električara u skladu sa IEC 60364-1.

● Proverite da li se napon električne mreže podudara sa naponom koji je naznačen na natpisnoj pločici punjača. ● Uređaj sadrži električne komponente, nemojte čistiti uređaj pod mlazom vode. ● Opasnost od kratkog spoja. Držite provodljive objekte (npr. odvijace ili slično) dalje od kontakata za punjenje. ● Opasnost od kratkog spoja. Čistite kontakte za punjenje stacionarnog punjača samo na suvo. ● Uređaj puniti samo pomoću priloženog originalnog punjača ili punjača kojeg je odobrila kompanija KÄRCHER. ● Opasnost od eksplozije. Nemojte puniti baterije koje ne mogu ponovo da se pune. ● Pre svakog rada proverite da li ima oštećenja na mrežnom kablju. Nemojte koristiti oštećeni mrežni kabl. Ako je mrežni kabl oštećen, zamenite ga dozvoljenim kablom. Odgovarajuću zamenu možete dobiti preko kompanije KÄRCHER ili nekog od naših servisnih partnera. ● Baterija je pogodna samo za upotrebu uz RCV 2. ● Nepunjive baterije ne smeju da se pune.

PAŽNJA ● Stacionarni punjač u unutrašnjim prostorijama. ● Nemojte postavljati stacionarni punjač blizu izvora toplote, npr. grejača. ● Stacionarni punjač čuvate samo u zatvorenom prostoru, na hladnom, suvom mestu. ● Robota za čišćenje puniti barem jednom mesečno da biste izbegli duboko pražnjenje baterije. ● Stacionarni punjač isključite pre nega i održavanja.

Simboli upozorenja

Prilikom rukovanja baterijama, obratite pažnju na sledeća upozorenja:



Ne bacajte u vatru/držite dalje od vatre.



Ne bacajte u vodu/držite dalje od vode.

Namenska upotreba

Uređaj se sastoji od dve jedinice, stacionarnog punjača i robota za čišćenje sa pogonom na baterije.

- Uređaj je namenjen za potpuno automatsko čišćenje tekstilnih i tvrdih podnih obloga u zatvorenom prostoru. Može se koristiti na svim uobičajenim podnim oblogama za autonomno, kontinuirano preventivno čišćenje.
- Ovaj uređaj je namenjen za privatnu upotrebu i nije predviđen za opterećenja u komercijalnoj upotrebi.

Zaštita životne sredine



Ambalaža može da se reciklira. Nemojte bacati ambalažu u kućni otpad, već ih dostavite na reciklažu.

Stari uređaji sadrže dragocene materijale sa mogućnošću reciklaže, koji treba da se dostave na ponovnu preradu. Akumulatori i akumulatorska pakovanja sadrže materije koje ne smeju dospeti u životnu sredinu. Stare uređaje, akumulatore i akumulatorska pakovanja odložite u otpad preko odgovarajućih sistema za prikupljanje. Obratite pažnju na preporuke zakonodavca prilikom rukovanja sa litijum-jonskim akumulatorima. Istrošena i neispravna akumulatorska pakovanja odložite u otpad u skladu sa važećim propisima.

Napomene o sastojcima (REACH)

Aktuelne informacije o sastojcima možete pronaći na: www.kaercher.de/REACH

Pribor i rezervni delovi

Koristite samo originalni pribor i originalne rezervne delove pošto oni garantuju bezbedan rad i rad bez smetnji na uređaju.

Informacije o priboru i rezervnim delovima možete pronaći na www.kaercher.com.

Obim isporuke

Obim isporuke uređaja je prikazan na pakovanju. Prilikom otpakivanja proverite da li je sadržaj potpun. Ukoliko nedostaje pribor ili u slučaju štete nastale prilikom transporta obavestite vašeg distributera.

Opis uređaja

Slika A

- ① Terminali baterije
- ② Senzor pada (x3)
- ③ Upravljački točkić
- ④ Krpa za brisanje
- ⑤ Dugme za uključivanje/isključivanje
- ⑥ Dugme „Povratak na stanicu za punjenje“
- ⑦ Senzor sudara
- ⑧ Napajanje
- ⑨ Stanica za punjenje
- ⑩ Filter
- ⑪ 2-u-1 posuda za prašinu sa rezervoarom za vodu
- ⑫ Poklopac četke
- ⑬ Četka
- ⑭ Bočna četka

Opis funkcija

Uređaj se sastoji od stanice za punjenje i robota za čišćenje na baterije.

Mobilni robot za čišćenje napaja se putem ugrađene punjive baterije. Robot za čišćenje može da čisti do 130 minuta sa jednim punjenjem baterije. Automatski se vraća na stanicu za punjenje da bi se napunio kada se baterija isprazni.

Robot za čišćenje se sistematski kreće. Za navigaciju koristi žiroskop, što mu omogućava cik-cak kretanje. Ravna konstrukcija robota za čišćenje omogućava čišćenje ispod nameštaja, kao što su kreveti, sofe i ormar.

Robot za čišćenje ima senzore pada koji detektuju stepenice i sprečavaju padove, kao i senzore sudara koji detektuju i izbegavaju prepreke.

Baterija robota za čišćenje se puni na stanici za punjenje.

Ako robot za čišćenje krene sa čišćenjem sa stanice za punjenje, vraća se na stanicu kada se baterija isprazni. Čim se proces punjenja završi, robot za čišćenje automatski napušta stanicu za punjenje i nastavlja sa čišćenjem. Robot za čišćenje se takođe vraća na stanicu za punjenje kada završi sa čišćenjem.

Prikaz statusa

LED prikaz	Status
Svetli plavo	Vozi autonomno
Treperi plavo polako	Autonomna vožnja pauzirana
Treperi plavo brzo	WLAN režim povezivanja
Treperi zeleno polako	Robot za čišćenje se puni
Svetli zeleno	Robot za čišćenje je u potpunosti napunjen ili uspešno povezan
Treperi polako crveno	Baterija je suviše ispražnjena za pokretanje
Treperi brzo crveno	Slučaj greške







Funkcije

Daljinski upravljač

Slika V

- (1) Dugme „Povratak na stanicu za punjenje“
- (2) Nastavak kretanja
- (3) Skretanje udesno
- (4) mašina se okreće za 180 ° udesno
- (5) Čišćenje ivica
- (6) Podešavanje količine vode
- (7) Podešavanje usisne snage
- (8) Čišćenje mrlja
- (9) Pokretanje/pauziranje
- (10) Skretanje ulevo
- (11) Tiho čišćenje

Dugme	Uputstvo
	Režim pripravnosti/punjenja: Pritisnite jednom da biste pokrenuli čišćenje svih prostorija u tihom režimu. Pritisnite ponovo da biste pauzirali rad.
	U režimu pripravnosti/čišćenja: Pritisnite jednom da biste pokrenuli punjenje mašine. U režimu punjenja: Pritisnite jednom za pauzu. U režimu punjenja: Neuspeh

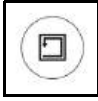
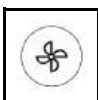
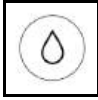
Dugme	Uputstvo
	U režimu punjenja: Pritisnite jednom i mašina će se potpuno povući iz stanice za punjenje i okrenuti za 180 ° udesno. U režimu bez punjenja: Pritisnite da biste prešli na ručni režim upravljanja i mašina će se pomeriti unapred; otpustite i mašina će se zaustaviti.
	U režimu punjenja: Pritisnite jednom i mašina će se potpuno povući iz stanice za punjenje i okrenuti za 180 ° udesno. U režimu bez punjenja: Pritisnite jednom da biste prešli na ručni režim upravljanja i mašina će se okrenuti za 180 ° udesno.
	U režimu punjenja: Pritisnite jednom i mašina će se potpuno povući iz stanice za punjenje i okrenuti za 180 ° udesno. U režimu bez punjenja: Pritisnite da biste prešli na ručni režim upravljanja i mašina će skrenuti udesno; otpustite i mašina će se zaustaviti.
	U režimu punjenja: Pritisnite jednom i mašina će se potpuno povući iz stanice za punjenje i okrenuti za 180 ° udesno. U režimu bez punjenja: Pritisnite da biste prešli na ručni režim upravljanja i mašina će skrenuti ulevo; otpustite i mašina će se zaustaviti.
	U režimu pripravnosti/punjenja: Pritisnite jednom da biste pokrenuli čišćenje svih prostorija. Pritisnite ponovo da biste pauzirali rad. U toku rada: Pritisnite jednom da biste pauzirali rad.
	Režim pripravnosti/punjenja: Pritisnite jednom da biste pokrenuli spiralno čišćenje područja u krugu od 0,6 m. Pritisnite ponovo da biste zaustavili rad.
	Režim pripravnosti/punjenja: Pritisnite jednom da biste pokrenuli čišćenje uz zid. Pritisnite ponovo da biste zaustavili rad.
	Svakim pritiskom usisna snaga se povećava za jedan nivo i kada dođe do najvišeg, prelazi na najniži nivo.
	Svakim pritiskom količina vode se povećava za jedan nivo i kada dođe do najvišeg, prelazi na najniži nivo.

Napomena

- Daljinski upravljač koristi AAA bateriju.
- Nepunjive baterije se ne smeju puniti.
- Različite vrste baterija ili nove i korišćene baterije se ne smeju mešati.

- Pri stavljanju baterija treba voditi računa o ispravnom položaju polova.
- Ispražnjene baterije treba izvaditi iz uređaja i bezbedno odložiti.
- Ako će uređaj duže vreme biti van upotrebe, treba izvaditi baterije.
- Priključci za napajanje se ne smeju izlagati kratkom spoju.
- Otvorite poklopac odeljka za baterije na zadnjoj strani daljinskog upravljača i izvadite/stavite AAA bateriju.

Režim pripravnosti

Robot za čišćenje automatski prelazi u režim pripravnosti nakon 5 minuta neaktivnosti. Pritisnite bilo koji taster da biste ga aktivirali.

- Robot za čišćenje ne prelazi u režim pripravnosti kada je na stacionarnom punjaču.
- Robot za čišćenje se automatski isključuje ako je u režimu pripravnosti duže od 6 sati

Režim greške

Ako robot za čišćenje naiđe na grešku tokom rada, prikaz će treperiti crveno i oglašiće se zvučni signal. Za rešenje, pogledajte poglavlje. Ako se u roku od 5 minuta ne preduzmu nikakvu mere, robot za čišćenje će se automatski prebaciti na režim pripravnosti.

Prvo puštanje u rad

Postavljanje bočne četke

1. Okrenite robot za čišćenje naopako.
2. Postavite bočnu četku.

Slika B

Punjač

⚠ UPOZORENJE

- Uređaj puniti samo pomoću priloženog originalnog punjača SAW12G-200-0600G ili punjača koji odobrava KÄRCHER.

Koristite ovaj adapter:

- Tip uređaja: RCV 2
- Napajanje:



Priključna stanica 9.773-091.0

Podešavanje stanice za punjenje

⚠ UPOZORENJE

Robot za čišćenje RCV 2 može se puniti samo na punjaču stanice za punjenje 9.773-091.0 i punjaču SAW12G-200-0600G.

- Izaberite lokaciju tako da robot za čišćenje može lako doći do stanice za punjenje.
- Obezbedite rastojanje od najmanje 0,5 m levo i desno od stanice za punjenje i rastojanje od najmanje 1,5 m ispred stanice za punjenje.
- Lokacija ne sme biti izložena direktnoj sunčevoj svetlosti.

1. Podesite stanicu za punjenje.

Slika C

2. Priključite utikač kabla za napajanje u držač kabla sa strane stanice za punjenje.

Slika D

3. Priključite utikač.

Povezivanje robota za čišćenje sa stacionarnim punjačem

Slika E

1. Postavite robota za čišćenje na pod ispred stacionarnog punjača.
2. Pritisnite prekidač za uključivanje/isključivanje i držite ga pritisnutog 3 sekunde. Robot za čišćenje se uključuje.
3. Čim indikator zasvetli, ručno postavite robota za čišćenje na stacionarni punjač i uverite se da kontakti za punjenje imaju dobar kontakt.

Nakon prvog puštanja u rad, robot za čišćenje automatski odlazi na stacionarni punjač.

Povezivanje robota za čišćenje sa WLAN-om i aplikacijom

Robot za čišćenje može da se kontroliše direktno pomoću tastera na uređaju, daljinskom upravljaču ili putem aplikacije pomoću mobilnog uređaja koji podržava WLAN. Da biste mogli da koristite sve dostupne funkcije, preporučuje se upravljanje robotom za čišćenje putem aplikacije Kärcher Home Robots. Pre nego što preuzmete aplikaciju, uverite se da su ispunjeni sledeći uslovi:

- Mobilni uređaj je povezan sa Internetom.
- Aktiviran je WLAN rutera od 2,4 GHz.
- Zagarantovana je dovoljna pokrivenost WLAN mrežom.

Napomena

Biće pogodnije povezati se sa robotom sa otvorenim Bluetooth-om mobilnog uređaja.

Preuzmite aplikaciju Kärcher Home Robots iz Apple App Store® ili iz Google Play™ prodavnice.



- Google Play™ i Android™ su zaštitni znakovi ili registrovani zaštitni znakovi kompanije Google Inc.
- Apple® i App store® su zaštitni znakovi ili registrovani zaštitni znakovi kompanije Apple Inc.

Aplikacija Kärcher Home Robots između ostalog nudi sledeće glavne funkcije:

- Podešavanje vremenskih rasporeda
- Napomene o kvarovima ili neispravnostima i napretku čišćenja
- Podešavanje željenih opcija čišćenja (režimi usisavanja)
- Aktivacija/deaktivacija režima „Ne ometaj“
- Česta pitanja sa detaljnim rešavanjem problema
- Kontakt podaci za KÄRCHER servisne centre

Povezivanje robota za čišćenje sa aplikacijom Kärcher Home Robots i WLAN-om:

1. Preuzmite aplikaciju KÄRCHER Home&Garden iz Apple App Store ili Google Play prodavnice.
2. Otvorite aplikaciju Kärcher Home Robots.

3. Kreirajte nalog (ako već niste registrovani).
4. Dodajte željenog robota za čišćenje.
5. Pratite detaljna uputstva u aplikaciji.

Puštanje u pogon

Postavljanje 2-u-1 posude za prašinu sa rezervoarom za vodu

2-u-1 posuda za prašinu sa rezervoarom za vodu može da sadrži malu količinu zaostale vode zbog kontrole kvaliteta. To je normalno.

Koristite 2-u-1 posudu za prašinu sa rezervoarom za vodu kada želite da čistite i suvo i vlažno.

Za čišćenje na suvo, uklonite krpu za brisanje i držač krpe za brisanje; pogledajte poglavlje .

Slika F

1. Gurnite 2-u-1 posudu za prašinu sa rezervoarom za vodu na predviđeno mesto tako da čujno nalegne.

Uklanjanje 2-u-1 posude za prašinu sa rezervoarom za vodu

1. Pritisnite stegu.
2. Uklonite 2-u-1 posudu za prašinu sa rezervoarom za vodu.

Slika G

Postavljanje držača krpe za brisanje sa krpom za brisanje

1. Pričvrstite krpu za brisanje na držač krpe za brisanje.
Slika H
 - a Pritisnite krpu za brisanje na držač krpe za brisanje.
 - b Pritisnite „čičak“ traku.
2. Postavite držač krpe za brisanje.

Slika I

Skidanje držača krpe za brisanje sa krpom za brisanje

1. Pritisnite bilo koji taster. Robot za čišćenje se zaustavlja.
2. Uklonite držač krpe za brisanje.

Slika J

Resetovanje WLAN veze

Ako se prebacite na novi ruter ili promenite lozinku za WLAN, moraćete da resetujete WLAN vezu robota za čišćenje.

Napomena

Podržane su samo 2,4 GHz WLAN mreže.

1. Uključite robota za čišćenje, vidi poglavlje.
2. Pritiskajte taster za uključivanje/isključivanje i taster za vraćanje na stacionarni punjač istovremeno 7 sekundi dok ne čujete glasovnu informaciju: "Ponovno uspostavljanje WLAN veze i prelazak na režim konfiguracije mreže".
3. Povežite robota za čišćenje sa stacionarnim punjačem, pogledajte poglavlje.

Ponovno uspostavljanje fabričkih podešavanja

1. Držite pritisnut taster za vraćanje na stacionarni punjač 5 sekundi, dok se ne oglasi signal.
2. Ponovo pržite pritisnut taster za vraćanje na stacionarni punjač 5 sekundi, dok se ne oglasi signal.
Fabrička podešavanja se ponovo uspostavljaju.

PAŽNJA

Oštećenja usled vlage

Uklonite krpu za brisanje sa držačem krpe za brisanje pre punjenja i kada nije u upotrebi; pogledajte poglavlje Skidanje držača krpe za brisanje sa krpom za brisanje.

Uključivanje robota za čišćenje

Napomena

Postavite robota za čišćenje direktno na stanicu za punjenje ako ne može da se uključi zbog niskog nivoa napunjenosti; pogledajte poglavlje .

1. Držite pritisnut taster za uključivanje/isključivanje kada je robot za čišćenje u stanju pripravnosti, a ne na stanici za punjenje. Indikatorska lampica treperi tokom pokretanja robota za čišćenje, a zatim konstantno svetli. Robot za čišćenje se oglašava zvučnim signalom po završetku pokretanja.
2. Postavite robota za čišćenje direktno na stanicu za punjenje.
3. Pritisnite taster za uključivanje/isključivanje. Kada se pokrene, robot za čišćenje počinje da čisti.

Podešavanje režima čišćenja

Režimi čišćenja se mogu podesiti samo pomoću aplikacije. Preuzimanje aplikacije je opisano u poglavlju .

Dostupni su sledeći režimi čišćenja:

- Suvo čišćenje
- Kombinovano čišćenje
- Moko čišćenje

U režimima čišćenja može se podesiti snaga usisavanja i količina vode.

Snaga usisavanja:

- Tiho
- Standardna
- Srednja
- Turbo

Količina vode:

- Mala
- Srednja
- Velika

Isključivanje robota za čišćenje

Napomena

Robot za čišćenje ne može da se isključi kada je na stanici za punjenje.

Napomena

Pre dužih prekida rada, u potpunosti napunite robota za čišćenje.

PAŽNJA

Oštećenja usled vlage

Uklonite krpu za brisanje sa držačem krpe za brisanje; pogledajte poglavlje Skidanje držača krpe za brisanje sa krpom za brisanje.

1. Držite pritisnut taster za uključivanje/isključivanje kada je robot za čišćenje u stanju pripravnosti, a ne na stanici za punjenje. Robot za čišćenje se isključuje.

Prekid čišćenja

1. Pritisnite bilo koji taster tokom čišćenja. Robot za čišćenje se zaustavlja.
2. Pritisnite taster za uključivanje/isključivanje. Čišćenje se nastavlja.
3. Pritisnite taster "Vraćanje na stacionarni punjač".

Čišćenje se prekida i robot za čišćenje se vraća na stacionarni punjač.

Pošaljite robota za čišćenje ručno na punjenje

1. Ako se robot za čišćenje pomera, pritisnite bilo koji taster. Robot za čišćenje se zaustavlja.
2. Pritisnite taster "Vraćanje na stacionarni punjač". Robot za čišćenje se vraća na stacionarni punjač. Robot za čišćenje se automatski vraća na punjenje na stacionarni punjač kada završi zadatak čišćenja ili ako ima premalo energije tokom procesa čišćenja.

Suvo brisanje

1. Po potrebi ispraznite posudu za prašinu, pogledajte poglavlje.
2. Umetnite suhu krpu za brisanje u držač za brisanje u skladu sa poglavljem.
3. Pritisnite taster za uključivanje/isključivanje. Robot za čišćenje pokreće čišćenje.

Vlažno brisanje

Napomena

Nakon praznjenja rezervoara za vodu, u crevima mogu ostati kapljice. Kapljice se mogu ukloniti ako se robot za čišćenje pokrene sa praznim rezervoarom za vodu.

PAŽNJA

Oštećenja na 2-u-1 posudi za prašinu zbog korozije i hemijskih supstanci

U 2-u-1 posudu za prašinu nemojte sipati deterđente, dezinfekciona sredstva ni druga sredstva za čišćenje. Nemojte sipati vruću vodu u 2-u-1 posudu za prašinu.

Nemojte uranjati 2-u-1 posudu za prašinu u vodu.

1. Pritisnite bilo koji taster. Robot za čišćenje se zaustavlja.
2. Uklonite 2-u-1 posudu za prašinu sa rezervoarom za vodu.
3. Dopunite vodu.
Slika K
 - a Povucite gumeni umetak nagore.
 - b Napunite vodom.
 - c Pritisnite gumeni umetak nadole.
4. Postavite 2-u-1 posudu za prašinu sa rezervoarom za vodu.
5. Navlažite krpu za brisanje tekućom vodom i iscedite je da biste uklonili višak vode.
6. Umetnite krpu za brisanje; pogledajte poglavlje.
7. Pritisnite taster za uključivanje/isključivanje. Robot za čišćenje počinje da čisti.

Dopunjavanje vode

1. Pritisnite bilo koji taster. Robot za čišćenje se zaustavlja.
2. Uklonite 2-u-1 posudu za prašinu sa rezervoarom za vodu.
Slika G
3. Dopunite vodu.
Slika K
 - a Povucite gumeni umetak nagore.
 - b Napunite vodom.
 - c Pritisnite gumeni umetak nadole.
4. Postavite 2-u-1 posudu za prašinu sa rezervoarom za vodu.
Slika F
5. Pritisnite taster za uključivanje/isključivanje. Čišćenje se nastavlja.

Praznjenje 2-u-1 posude za prašinu sa

rezervoarom za vodu

1. Pritisnite bilo koji taster.
Robot za čišćenje se zaustavlja.
2. Uklonite 2-u-1 posudu za prašinu sa rezervoarom za vodu.
3. Ispraznite 2-u-1 posudu za prašinu sa rezervoarom za vodu.

Slika M

- a Otvorite poklopac filtera.
 - b Ispraznite 2-u-1 posudu za prašinu sa rezervoarom za vodu.
 - c Zatvorite poklopac filtera.
4. Postavite 2-u-1 posudu za prašinu sa rezervoarom za vodu.
 5. Pritisnite taster za uključivanje/isključivanje.
Čišćenje se nastavlja.

Čišćenje krpe za brisanje

Krpa za brisanje se može očistiti tokom procesa čišćenja.

1. Pritisnite bilo koji taster.
Robot za čišćenje se zaustavlja.
2. Uklonite držač krpe za brisanje.
Slika J
3. Očistite krpu za brisanje.
4. Postavite krpu za brisanje; pogledajte poglavlje *Postavljanje držača krpe za brisanje sa krpom za brisanje*.
5. Pritisnite taster za uključivanje/isključivanje.
Čišćenje se nastavlja.

Transport

Uređaj transportujte, odnosno vratite po mogućnosti isključivo u originalnoj ambalaži. Ukoliko vam originalna ambalaža nije raspoloživa, obratite se našem servisu.

Sigurnosne napomene za transport

Litijum-jonski akumulator podleže zahtevima zakona o opasnim robama.

Korisnik može neoštećenu i funkcionalnu bateriju prevoziti u javnom saobraćaju bez ikakvih dodatnih zahteva.

Prilikom otpreme od strane trećih lica (transportno preduzeće) potrebno je obratiti pažnju na posebne zahteve u vezi sa pakovanjem i označavanjem. Obratite pažnju na nacionalne propise.

Odlaganje

PAŽNJA

Oštećenja na robotu za čišćenje zbog pogrešnog skladištenja

Ne odlažite predmete na robota za čišćenje.

Skladištite potpuno napunjenog i isključenog robota za čišćenje na hladnom i suvom mestu.

Napomena

Kako biste izbegli potpuno pražnjenje baterije, ponovo u potpunosti napunite robota za čišćenje najkasnije posle 5 meseci.

1. Očistite robota za čišćenje; pogledajte poglavlje .
2. Do kraja napunite robota za čišćenje; pogledajte poglavlje *Pošaljite robota za čišćenje ručno na punjenje*.
3. Isključite punjač iz utičnice i stanice.
4. Isključite robota za čišćenje; pogledajte poglavlje *Isključivanje robota za čišćenje*.
5. Skladištite robota za čišćenje na hladnom i suvom mestu.

Nega i održavanje

Čišćenje

Pre čišćenja i održavanja, isključite uređaj i iskopčajte adapter za napajanje. Sva druga servisiranja treba da vrši ovlašćeni serviser. Za optimalne performanse, pratite uputstva u nastavku za redovno čišćenje i održavanje robota. Učestalost čišćenja i zamene zavisice od uobičajenog korišćenja robota.

Čišćenje 2-u-1 posude za prašinu i filtera

PAŽNJA

Prilikom ponovne instalacije 2-u-1 posude za prašinu, uverite se da čujete da je nalegla na svoje mesto.

1. Pritisnite bilo koji taster da biste odvojili 2-u-1 posudu za prašinu.
Robot za čišćenje se zaustavlja.
2. Otvorite poklopac 2-u-1 posude za prašinu.
3. Ispraznite 2-u-1 posudu za prašinu sa rezervoarom za vodu i protresite je da biste uklonili ostatke, pogledajte poglavlje. *Pražnjenje 2-u-1 posude za prašinu sa rezervoarom za vodu*
Slika M
4. Izvadite filter i uklonite alat za čišćenje iz 2-u-1 posude za prašinu da biste ga očistili.
Slika O
5. Ponovo postavite 2-u-1 posudu za prašinu na robota, pogledajte poglavlje. *Postavljanje 2-u-1 posude za prašinu sa rezervoarom za vodu*

Čišćenje rotirajuće četke

1. Okrenite glavnu jedinicu, pritisnite jezičke za otpuštanje obema rukama da biste otključali štitnik četke, kao što je prikazano.
Slika P
2. Izvadite rotirajuću četku. Očistite nečistoće i kosu upetljanu na rotirajućoj četki pomoću makaza ili alata za čišćenje.
Slika Q
3. Pomoću alata za čišćenje očistite i prašinu u otvoru.
4. Ponovo postavite rotirajuću četku tako što ćete prvo umetnuti fiksni istureni kraj.
Slika R

Čišćenje bočne četke

Strana tela, kao što je kosa, mogu lako da se uhvate na bočnu četku, pa je najbolje da je redovno čistite.

1. Uklonite bočnu četku.
Slika S
2. Pažljivo odmotajte i skinite sve dlake ili materije koje su obmotane između glavne jedinice i bočne četke.
3. Operite bočnu četku vodom.
Slika T

Čišćenje senzora i konektora punjenja

Da biste održali najbolje performanse, redovno čistite senzore i konektore punjenja.

Slika U

1. Očistite senzore i kontaktne konektore punjenja mekom, suvom krpom ili četkom za čišćenje.

Čišćenje senzora pada

Svakog meseca očistite senzore pada.

Slika U

1. Senzore pada obrišite mekom krpom.

Zamena

Zamena filtera

Preporučujemo zamenu filtera nakon 3 do 6 meseci.

1. Pritisnite bilo koji taster.

- Robot za čišćenje se zaustavlja.
- Uklonite 2-u-1 posudu za prašinu sa rezervoarom za vodu; pogledajte poglavlje *Uklanjanje 2-u-1 posude za prašinu sa rezervoarom za vodu*.
 - Uklonite filter.

Slika L

 - Otvorite poklopac filtera.
 - Uklonite poklopac filtera.
 - Uklonite filter.
 - Postavite novi filter.

Slika N

 - Postavite filter.
 - Postavite poklopac filtera.
 - Zatvorite poklopac filtera.
 - Postavite 2-u-1 posudu za prašinu sa rezervoarom za vodu; pogledajte poglavlje *Postavljanje 2-u-1 posude za prašinu sa rezervoarom za vodu*.
 - Pritisnite taster za uključivanje/isključivanje. Čišćenje se nastavlja.

Zamena četke

Preporučujemo zamenu četke posle 6 do 12 meseci.

- Demontirajte četku.

Slika P

- Pritisnite stezaljke.
- Uklonite poklopac četke.
- Uklonite četku.

- Uklonite ležaj četke.

- Ugradite novu četku.

Slika R

- Postavite ležaj četke.
- Postavite nove četke.
- Stavite na poklopac četke i pritisnite nadole, sve dok se čujno ne uklopi.

Zamena bočne četke

Preporučujemo zamenu bočne četke posle 3 do 6 meseci.

- Okrenite robot za čišćenje naopako.

- Uklonite bočnu četku.

Slika S

- Postavite novu bočnu četku.

Slika T

Zamena baterije

Baterija je dostigla kraj radnog veka ako se robot za čišćenje stalno nakon kratkog vremena čišćenja vraća na punjač radi punjenja.

- Isključite robota za čišćenje, vidi poglavlje *Isključivanje robota za čišćenje*.
- Pošaljite robota za čišćenje u servisnu službu. Pridržavajte se propisa za isporuku litijum-jonskih baterija, pogledajte poglavlje *Transport*.

Pomoć u slučaju smetnji

Smetnje obično imaju jednostavne uzroke koje možete samostalno da otklonite uz pomoć sledećeg pregleda.

U slučaju da imate nedoumice ili smetnje koje nisu ovde navedene, obratite se ovlašćenoj servisnoj službi.

Greška	Uzrok	Otklanjanje
Akumulator se ne puni	Kontakti za punjenje zaprljani.	1. Obrišite suvom krpom kontakte za punjenje kako na stacionarnom punjaču, tako i na robotu za čišćenje.
	Temperatura okoline je ispod 0 °C ili iznad 35 °C.	1. Koristite robote za čišćenje na temperaturama iznad 0°C i ispod 35°C.
Robot za čišćenje se ne vraća na stanicu za punjenje	Baterija se ispraznila.	1. Ručno postavite robota za čišćenje na stanicu za punjenje i ostavite ga da se potpuno napuni.
	Robot za čišćenje je predaleko od stanice za punjenje.	1. Približite robota za čišćenje stanici za punjenje. 2. Ručno postavite robota za čišćenje na stanicu za punjenje.
	Nema dovoljno prostora oko stanice za punjenje.	1. Uverite se da ima dovoljno prostora oko stanice za punjenje; pogledajte poglavlje <i>Podešavanje stanice za punjenje</i> .
	Ima previše prepreka oko stanice za punjenje.	1. Postavite stanicu za punjenje u otvorenije područje; pogledajte poglavlje <i>Podešavanje stanice za punjenje</i> .
Robot za čišćenje proizvodi neobične zvuke	Moguće je da se neko strano telo uplelo u četku, bočnu četku ili oko točka.	1. Isključite robota za čišćenje. 2. Po potrebi, uklonite strana tela.
Robot za čišćenje ne nastavlja čišćenje	Robot za čišćenje je u režimu "Ne uznemiravaj".	1. Uverite se da robot za čišćenje nije u režimu "Ne uznemiravaj".
	Robot za čišćenje se puni ručno ili je smešten u stacionarni punjač.	1. Sačekajte da se robot za čišćenje potpuno napuni.

Greška	Uzrok	Otklanjanje
Robot za čišćenje se ne pokreće	Temperatura okoline je ispod 0 °C ili iznad 35 °C.	1. Koristite robota za čišćenje na temperaturama iznad 0 °C i ispod 35 °C.
	Nivo napunjenosti je prenizak.	1. Napunite robot za čišćenje.
	Senzor sudara je prljav ili preblizu virtualnom zidu.	1. Uklonite strana tela pažljivim lupkanjem po senzoru sudara. 2. Premestite robota za čišćenje na drugu lokaciju i pokrenite ga.
	Senzori pada su prljavi.	1. Senzore pada očistite svom krpom.
	2-u-1 posuda za prašinu sa rezervoarom za vodu ili posuda za prašinu nije postavljena ili nije ispravno postavljena.	1. Uverite se da je 2-u-1 posuda za prašinu sa rezervoarom za vodu ili posuda za prašinu postavljena i da je pravilno nalegla na mesto; pogledajte poglavlje <i>Postavljanje 2-u-1 posude za prašinu sa rezervoarom za vodu</i> .
	Filter nije postavljen ili je neispravno postavljen.	1. Uverite se da je filter ispravno postavljen.
	Filteri su prljavi.	1. Očistite filter; pogledajte poglavlje . 2. Ako greška i dalje postoji, zamenite filter; pogledajte poglavlje.
	Krpa za brisanje ili držač krpe za brisanje nije postavljen ili nije pravilno postavljen.	1. Uverite se da su držač krpe za brisanje i krpa za brisanje ispravno postavljeni; pogledajte poglavlje <i>Postavljanje držača krpe za brisanje sa krpom za brisanje</i> .
	Robot za čišćenje je zapeo ili se zaglavio.	1. Uklonite prepreke.
Robot za čišćenje ne čisti efikasno ili ostavlja prašinu	Robot za čišćenje ili jedan od njegovih točkova nema kontakt sa tlom.	1. Postavite robota za čišćenje na ravnu površinu.
	Posuda za prašinu "2 u 1" sa rezervoarom za vodu ili posuda za prašinu je puna.	1. Ispraznite posudu za prašinu "2 u 1" sa rezervoarom za vodu, odnosno posudu za prašinu, pogledajte poglavlje <i>Pražnjenje 2-u-1 posude za prašinu sa rezervoarom za vodu</i> ili
	Filter je začepljen.	1. Očistite filter, pogledajte poglavlje
Robot za čišćenje ne može da se poveže sa WLAN mrežom/robot za čišćenje je van mreže	Strano telo se upetljalo u četku	1. Očistite četku, pogledajte poglavlje <i>Čišćenje rotirajuće četke</i> . 2. Očistite bočne četke, pogledajte poglavlje <i>Čišćenje bočne četke</i> .
	Bluetooth mobilnog telefona nije otvoren.	1. Uverite se da je Bluetooth mobilnog telefona otvoren.
	Robot za čišćenje nije povezan sa mrežom ili nije u dometu WLAN signala.	1. Uverite se da je robot za čišćenje povezan sa mrežom i da se nalazi u dometu WLAN signala. 2. Uverite se da je WLAN lozinka tačna. 3. Uspostavite početne vrednosti i ponovo povežite WLAN (WLAN mreže od 5 GHz nisu podržane).
	WLAN signal je preslab.	1. Uverite se da je robot za čišćenje u dometu WLAN signala.

Odlaganje u otpad



UPOZORENJE

Ovaj uređaj uključuje litijum-jonske baterije. Uklanjanje i pravilno odlaganje litijum-jonskih baterija mora da se sprovede u skladu sa propisima u zemlji.



Garancija

U svakoj zemlji važe uslovi garancije koje je izdala naša nadležna distributivna organizacija. Bilo kakve smetnje na uređaju otklanjamo besplatno u garantnom roku,

ukoliko je uzrok smetnje greška u materijalu ili proizvodnji. U slučaju koji podleže garanciji obratite se sa računom vašem distributeru ili narednoj ovlašćenoj lokaciji servisne službe. (Adresu vidite na poleđini)

Tehnički podaci

Električni priključak

Nominalna snaga	W	35
Nominalni napon akumulatora	V	14,4

Tip akumulatorskog pakovanja	Li-ION	
Nominalni napon punjača	V	100-240
Nominalna jačina struje na punjaču	A	0,6
Kapacitet akumulatora	mAh	2500
Nominalni kapacitet baterije	mAh	2600
Vreme rada kada je baterija potpuno napunjena u tihom režimu rada	min	130
Bežične veze	IEEE 802.11b/g/n	2,4 GHz
Frekvencija	MHz	2412-2484
Maks. jačina signala, WLAN	dBm	<20,5
Količina punjenja 2 u 1 posude za prašinu sa rezervoarom za vodu		
Suva prljavština	ml	420
Tečnost	ml	250
Dimenzije i težine robota za čišćenje		
Težina	kg	3,1
Dužina x širina x visina	mm	325 x 325 x 80
Dimenzije i težine stacionarnog punjača		
Težina	kg	0,5
Dužina x širina x visina	mm	146 x 66 x 101

Zadržano pravo na tehničke promene.

EU izjava o usklađenosti

Uređaj	Konstruktivna	Frekventni opseg, MHz	Maks. snaga EIRP, mW
RCV 2	WLAN	2412-2484	158,5

Ovim kompanija Alfred Kärcher SE & Co. KG, izjavljuje da je tip radio-talasnog uređaja Robo Cleaner u skladu sa direktivom 2014/53/EU. Puni tekst EU izjave o usklađenosti možete pronaći na www.kaercher.com/RCV 2.

Съдържание

Общи указания.....	209
Указания за безопасност.....	209
Употреба по предназначение.....	211
Защита на околната среда.....	211
Акcesoари и резервни части.....	211
Обхват на доставка.....	211
Описание на устройството.....	211
Описание на начина на работа.....	211
Първоначално пускане в експлоатация.....	213
Пускане в експлоатация.....	214
Експлоатация.....	214
Транспортиране.....	216
Съхранение.....	216
Грижа и поддръжка.....	216

Помощ при повреди.....	217
Изхвърляне.....	218
Гаранция.....	219
Технически данни.....	219
Декларация за съответствие на ЕС.....	219

Общи указания



Преди първото използване на уреда прочетете тази оригинална инструкция и приложените указания за безопасност. Процедурите съответно. Запазете оригиналната инструкция за последващо използване или за следващия собственик. QR код® за достъп до онлайн ръководството за експлоатация ще намерите на:



Търговска марка

QR код® е регистрирана търговска марка на DENSO WAVE INCORPORATED (ДЕНСО УЕЙВ ИНКОРПОРЕЙТЕД).

Указания за безопасност

Степени на опасност

⚠ ОПАСНОСТ

- Указание за непосредствена опасност, която може да доведе до тежки телесни повреди или до смърт.

⚠ ПРЕДУПРЕЖДЕНИЕ

- Указание за възможна опасна ситуация, която може да доведе до тежки телесни повреди или до смърт.

⚠ ПРЕДПАЗЛИВОСТ

- Указание за възможна опасна ситуация, която може да доведе до леки телесни повреди.

ВНИМАНИЕ

- Указание за възможна опасна ситуация, която може да доведе до материални щети.

Указания за защита за робот за почистване

В допълнение към указанията в ръководството за експлоатация трябва да се спазват общите регулации за безопасност и правилата за техниката на безопасност, приложими по закон.

⚠ ОПАСНОСТ • Опасност от задушаване. Дръжте опаковъчното фолио далече от обсега на деца. • Забранена е експлоатация в зони, в които има опасност от експлозии. • Не работете с уреда в помещения, където въздухът съдържа запалими газове от бензин, мазут, разредители за боя, разтворители, нефт или спирт (риск от експлозия). • Не използвайте уреда в помещения с горящ огън или жарави в откритата камина без надзор. • Не работете с уреда в помещения с горящи свещи без надзор.

⚠ ПРЕДУПРЕЖДЕНИЕ • Лица с намалени физически, психически или умствени възможности, или които нямат опит и познания, могат да използват уреда само под правилен надзор или ако са били инструктирани от отговарящо за тяхната безопасност лице относно безопасната употреба на уреда и ако са разбрали произтичащите от употребата на уреда опасности. • Деца могат да използват уреда, ако са надлежно наблюдавани или са инструктирани за употребата му от лице, отговорно за тяхната безопасност, и ако са разбрали произтичащите от това опасности. • Децата трябва да бъдат под надзор, за да се гарантира, че не си играят с уреда. • Децата могат да извършват почистване и експлоатационна поддръжка само под надзор. • Уредът съдържа електрически компоненти, не почиствайте уреда под течаща вода. • Преди всякава работа по гръж и поддръжка изключвайте уреда и издърпвайте мрежовия щепсел. • Не отваряйте акумулиращата батерия. Възлагайте извършването на ремонтни само на специализиран персонал. • Роботът за почистване RCV 2 може да се зарежда само на зарядна станция с каталожен номер 9.773-091.0.

⚠ ПРЕДПАЗЛИВОСТ • Възлагайте извършването на ремонтни работи по електрически елементи само на оторизирана сервиз. • Преди всяко почистване/всяка поддръжка изключвайте уреда и изваждайте щепсела. • Опасност от наранявания при захващане на свободното облекло, косите или накити от движещи се части на уреда. Дръжте облеклото и накитите далеч от движещи се части на машината. Връзвайте дългите коси назад. • Опасност от нараняване. Не докосвайте въртящата се валик с четки на уреда с пръсти или инструментни по време на работа. • Обърнете внимание на риска от съгване поради движещия се почистващ робот. • Опасност от злополука и наранявания. При транспортиране и съхранение вземайте под внимание теглото на уреда, вж. глава Технически данни от ръководството за експлоатация. • Предпазните устройства служат за Вашата защита. Никога не променяйте или пренебрегвайте предпазни устройства.

ВНИМАНИЕ • За почистването не използвайте абразивни препарати, препарати за почистване на стъкло или универсални почистващи препарати. • Не работете с уреда при температури под 0 °C. • Използвайте уреда само във вътрешни помещения. • Не работете с уреда в помещения, които са закрепени с алармена система или детектор за движение. • Пазете

уредата от екстремни климатични влияния, влага и силна топлина. • Работете с уреда само при температури в диапазона от -0°C до +35°C.

• Повреда на уреда. Не заставайте върху уреда и не поставяйте деца, предмети или домашни любимци върху него. • Предмети, намиращи се напр. върху маси или дребни мебели, могат да паднат при сблъсък, когато уреда се блъсне. • Устройството може да се закачи на висящи електрически кабели, покривки, шнурове и т.н. и по този начин да събори предмети. • Повишените всички кабели от пода, преди да използвате уреда, за да предотвратите закъчането му при почистване. • Повишените всички разрушители или свободно стоящи предмети от пода, като вази, за да предотвратите сблъсък с уреда и причиняване на щети. • Не използвайте уреда в зона, която е над пода, като например върху диван. • Преградете всички области, където съществува опасност от падане на уреда. Например, стълбища или галерии без ограничения. • Не използвайте уреда на подове с течности или лепкави вещества. • Никога не използвайте уреда за почистване на килими с висок вълс. • Не засмуквайте с уреда остри или по-големи предмети, като напр. отчупени парчета, чакъл или части от играчки. • Не пръскайте течности в уреда и се уверете, че контейнерът за прах е сух, преди да го поставите. • Съхранявайте уреда в напълно заредено и изключено състояние, на хладно и сухо място.

Указание • Черните килими могат да окажат отрицателно влияние върху поведението при движение.

Указания за защита за станция за зареждане

⚠ ОПАСНОСТ • Свързвайте уреда само към променлив ток. Посоченото на типовата табелка напрежение трябва да съпада с напрежението на източника на ток. • Поради съображения, свързани с безопасността, ние препоръчваме по принцип уредът да се използва само през предпазен прекъсвач против утечен ток (максимално 30 mA). • Никога не докосвайте с мокри ръце мрежовия щепсел и контакта.

⚠ ПРЕДУПРЕЖДЕНИЕ • Свързвайте уреда само към електрически извод, който е бил изпълнен от електротехник в съответствие с IEC 60364-1. • Проверете съответствието на мрежовото напрежение с посоченото върху типовата табелка на зарядното устройство напрежение. • Уредът съдържа електрически компоненти, не почиствайте уреда под течаща вода. • Опасност от късо съединение. Дръжте проводимите предмети (като отвертки или други подобни) далеч от контактите за зареждане. • Опасност от късо съединение. Извършвайте само сухо почистване на контактите за зареждане на зарядната станция. • Зареждайте уреда само с приложеното оригинално зарядно устройство или с одобрено от KÄRCHER зарядно устройство. • Опасност от експлозия. Не зареждайте незареждащи се акумулатори. • Преди всяка употреба проверявайте мрежовия захранващ кабел за повреди. Не използвайте повреден мрежов захранващ кабел. При повреди



сменете мрежовия захранващ кабел с одобрен резервен такъв. Подходящ резервен мрежов захранващ кабел ще получите от KÄRCHER или от един от нашите сервизни партньори.

● Батерията е подходяща само с RCV 2. ● Срещу презареждане на неакумулаторни батерии.

ВНИМАНИЕ ● Използвайте зарядната станция само на закрито. ● Не инсталирайте зарядната станция в близост до източници на топлина, като напр. нагреватели. ● Съхранявайте зарядната станция само на закрито, на хладно и сухо място. ● Зареждайте почистващия робот поне веднъж месечно, за да избегнете дълбокото разреждане на батерията. ● Изключвайте зарядната станция преди всякакви работи по поддръжка и техническо обслужване.

Предупредителни символи

Спазвайте следните предупредителни указания при работа с батериите:

	Не изхвърляйте/пазете от огън.
	Не изхвърляйте/пазете от намокряне.

Употреба по предназначение

Устройството се състои от два модула, зарядна станция и почистващ робот, захранван с батерии.

- Устройството е предназначено за напълно автоматично почистване на текстилни и твърди подови покрития на закрито. Може да се използва на всички общи подови покрития за автономно, непрекъснато почистване.
- Този уред е разработен за частна употреба и не е предвиден за натоварванията при промишлената употреба.

Защита на околната среда



Опаковъчните материали подлежат на рециклиране. Моля, не изхвърляйте опаковките заедно с битовите отпадъци, а ги предавайте за оползотворяване.

Старите уреди съдържат ценни материали, подлежащи на рециклиране, които могат да бъдат използвани повторно. Акумулаторите и акумулиращите батерии съдържат вещества, които не трябва да попадат в околната среда. Моля, изхвърляйте стари уреди, акумулатори и акумулиращи батерии при ползване на подходящи системи за събиране.

Спазвайте препоръките на законодателя при боравене с литиево-йонни акумулиращи батерии. Изхвърляйте изразходваните и дефектните акумулиращи батерии в съответствие с валидните предписания.

Указания за съставни вещества (REACH)

Актуална информация за съставките ще намерите на интернет страница: www.kaercher.de/REACH

Акcesoари и резервни части

Използвайте само оригинални акcesoари и оригинални резервни части, по този начин осигурявате безопасната и безпроблемна експлоатация на уреда.

Информация относно акcesoари и резервни части ще намерите тук: www.kaercher.com.

Обхват на доставка

Обхватът на доставката на уреда е изобразен върху опаковката. При разопаковане проверете съдържанието за цялост. При липсващи акcesoари или при транспортни щети, моля, обърнете се към Вашия дистрибутор.

Описание на устройството

Фигура А

- ① Контакти за зареждане
- ② Сензор за падане (x3)
- ③ Направляващо колело
- ④ Кърпа за изтриване
- ⑤ Бутон за включване/изключване
- ⑥ Бутон „Връщане към станцията за зареждане“
- ⑦ Сензор за сблъсък
- ⑧ Електроснабдяване
- ⑨ Станция за зареждане
- ⑩ Филтър
- ⑪ Резервоар за прах 2 в 1 с резервоар за вода
- ⑫ Капак на четката
- ⑬ Четка
- ⑭ Странична четка

Описание на начина на работа

Уредът се състои от станция за зареждане и захранван с батерии робот за почистване.

Мобилен робот за почистване получава енергия от вградена акумулаторна батерия. Роботът за почистване може да почиства до 130 минути с едно зареждане на акумулатора. Той автоматично се връща към станцията за зареждане, за да презареди, когато зарядът на акумулатора намалее. Роботът за почистване се движи систематично. Навигира с помощта на жироскоп, който му позволява да извършва зигзагообразно почистване. Плоският дизайн на робота за почистване му позволява да почиства под мебели като легла, дивани и шкафове.

Роботът за почистване има сензори за падане, които откриват стълби и стъпала и предотвратяват падания, както и сензори за сблъсък, които откриват и избягват препятствия.

Батерията на робота за почистване се зарежда в станция за зареждане.

Ако роботът за почистване започне работата по почистване от станцията за зареждане, той се връща към станцията за зареждане, когато зарядът на акумулатора е недостатъчен.

Веднага след като процесът на зареждане завърши, роботът за почистване автоматично напуска

станцията за зареждане и продължава работата по почистването. Роботът за почистване се връща към станцията за зареждане и когато почистването завърши.

Индикатор за статус



Светодиодна индикация	Статус
Свети в синьо	Движи се автономно
Мига в синьо бавно	Автономното движение е в пауза
Мига в синьо бързо	Режим на WLAN връзка
Мига в зелено бавно	Почистващият робот се зарежда
Свети в зелено	Почистващият робот е напълно зареден или успешно свързан
Мига бавно в червено	Батерията е твърде изтощена, за да стартира
Светодиодът мига бързо в червено	Грешка







Функции

Дистанционно управление

Фигура V

- (1) Бутон „Връщане към станцията за зареждане“.
- (2) Продължаване напред
- (3) Обръщане надясно
- (4) машината се завърта 180° надясно
- (5) Почистване по ръбовете
- (6) Регулиране на количеството вода
- (7) Регулиране на смукателната сила
- (8) Почистване на петна
- (9) Начало/пауза
- (10)Завъртане наляво
- (11)Безшумно почистване

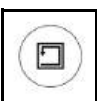
Бутон	Инструкция
	Режим на готовност/зареждане: Натиснете веднъж за начало на почистването на всички стаи с безшумен режим. Натиснете отново, за да поставите задачата на пауза.
	В режим на готовност/почистване: Натиснете веднъж за начало на презареждането на машината. В режим на презареждане: Натиснете веднъж за пауза. В режим на зареждане: Неуспех
	В режим на зареждане: Натиснете веднъж, машината ще излезе напълно от станцията за зареждане и ще се завърти на 180° надясно. Извън режим на зареждане: Натиснете, за да превключите в режим на ръчно управление, и машината ще се придвижи напред. Освободете, машината е спряна.

Бутон	Инструкция
	В режим на зареждане: Натиснете веднъж, машината ще излезе напълно от станцията за зареждане и ще се завърти на 180° надясно. Извън режим на зареждане: Натиснете веднъж, за да превключите в режим на ръчно управление, и машината се завърта на 180° надясно.
	В режим на зареждане: Натиснете веднъж, машината ще излезе напълно от станцията за зареждане и ще се завърти на 180° надясно. Извън режим на зареждане: Натиснете, за да превключите в режим на ръчно управление, и машината ще се завърти надясно. Освободете, машината е спряна.
	В режим на зареждане: Натиснете веднъж, машината ще излезе напълно от станцията за зареждане и ще се завърти на 180° надясно. Извън режим на зареждане: Натиснете, за да превключите в режим на ръчно управление, и машината ще се завърти наляво. Освободете, машината е спряна.
	В режим на готовност/зареждане: Натиснете веднъж за начало на почистването на всички стаи. Натиснете отново, за да поставите задачата на пауза. В режим на работа: Натиснете веднъж, за да поставите задачата на пауза.
	Режим на готовност/зареждане: Натиснете веднъж за начало на почистване в спирала на област с радиус от 0,6 м. Натиснете отново, за да прекратите задачата.
	Режим на готовност/зареждане: Натиснете веднъж за начало на почистване покрай стената. Натиснете отново, за да прекратите задачата.
	С всяко натискане нивото на смукателната сила се повишава с една степен, а след достигане на най-високата степен скача на най-ниската.
	С всяко натискане нивото на водата се повишава с една степен, а след достигане на най-високата степен скача на най-ниската.

Указание

- За дистанционното управление се използва батерия AAA.
- Неаккумуляторните батерии не трябва да се презареждат.

- Не трябва да се смесват различни видове батерии или нови и използвани батерии.
- Батериите трябва да се поставят с правилната полярност.
- Изтощените батерии трябва да се извадят от уреда и да се изхвърлят по безопасен начин.
- Ако уредът ще се съхранява, без да се използва, за продължителен период от време, батериите трябва да бъдат извадени.
- Клемите на захранването не трябва да бъдат подлагани на късо съединение.
- Отворете капака на отделението за батерията на гърба на дистанционното управление и извадете/поставете батерията AAA.

Спящ режим

Почистващият робот превключва автоматично в спящ режим след 5 минути на неактивност. Натиснете произволен бутон, за да го събудите.

- Почистващият робот не влиза в спящ режим, когато е на зарядната станция.
- Почистващият робот се изключва автоматично, ако е в спящ режим за повече от 6 часа

Режим на грешка

Ако по време на работа на почистващия робот възникне грешка, индикаторът мига в червено и прозвучава акустичен сигнал.

За решение вижте глава.

Ако не се предприемат действия в рамките на 5 минути, почистващият робот автоматично преминава в спящ режим.

Първоначално пускане в експлоатация

Монтаж на страничната четка

1. Обърнете робота за почистване наобратно.
2. Поставете страничната четка.

Фигура В

Зарядно устройство

⚠ ПРЕДУПРЕЖДЕНИЕ

- Зареждайте уреда само с приложеното оригинално зарядно устройство SAW12G-200-0600G или със зарядно устройство, одобрено от KÄRCHER.

Използвайте следния адаптер:

- Тип на уреда: RCV 2
- Електроснабдяване:

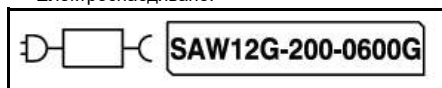

Зарядна станция 9.773-091.0

Инсталиране на станцията за зареждане

⚠ ПРЕДУПРЕЖДЕНИЕ

Роботът за почистване RCV 2 може да се зарежда само със зарядното устройство на станция за зареждане 9.773-091.0 и зарядно устройство SAW12G-200-0600G.

- Изберете местоположението така, че роботът за почистване да може лесно да достигне до станцията за зареждане.
- Осигурете разстояние от поне 0,5 м отляво и отдясно на станцията за зареждане и разстояние от поне 1,5 м пред станцията за зареждане.

- Мястото не трябва да е изложено на пряка слънчева светлина.

1. Инсталирайте станцията за зареждане.

Фигура С

2. Включете щепсела на захранващия кабел на уреда в държача на кабела от страни на станцията за зареждане.

Фигура D

3. Свържете мрежовия щепсел.

Свързване на почистващия работи към зарядната станция

Фигура Е

1. Поставете почистващия робот на пода пред зарядната станция.
2. Задръжте натиснат прекъсвача за вкл./изкл. за 3 секунди.

Почистващият робот се включва.

3. Веднага след като индикаторът светне, поставете ръчно почистващия робот върху зарядната станция и се уверете, че зарядните контакти имат добър контакт.

След първоначално пускане в експлоатация почистващият робот автоматично се придвижва към зарядната станция.

Свързване на работи за почистване с WLAN и приложение

Роботът за почистване може да се управлява директно чрез бутони на уреда, с дистанционно управление или чрез приложение с помощта на мобилно устройство с активиран WLAN. За да можете да използвате всички функции, които са на разположение, препоръчваме да управлявате робота за почистване чрез приложението Kärcher Home Robots.

Преди да изтеглите приложението, уверете се, че разполагате със следното:

- Мобилното устройство е свързано към интернет.
- 2,4 GHz WLAN честота на рутера е активирана.
- Гарантирано е достатъчно WLAN покритие.

Указание

Ще бъде по-удобно да се свържете с робота с включен Bluetooth на мобилното устройство. Изтеглете приложението Kärcher Home Robots от Apple App Store® или от Google Play™ магазин.

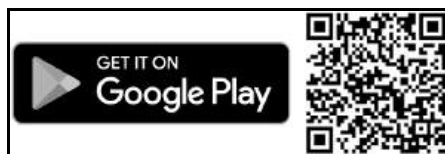

- Google Play™ и Android™ са търговски марки или регистрирани търговски марки на Google Inc.
 - Apple® и App store® са търговски марки или регистрирани търговски марки на Apple Inc.
- Приложението Kärcher Home Robots предлага следните основни функции, освен всички други:
- Задаване на часови графици

- Указания за грешки или повреди и напредъка на почистването
- Настройка на предпочитания за почистване (режими на всмукване)
- Активиране/деактивиране на режима „Не безпокойте“.
- ЧЗВ с подробни помощни средства при повреда
- Данни за контакт със сервизните центрове на KÄRCHER

Свързване на робота за почистване с приложението Kärcher Home Robots и WLAN:

1. Изтеглете приложението KÄRCHER Home&Garden от Apple App Store или от Google Play Store.
2. Отворете приложението Kärcher Home Robots.
3. Създайте акаунт (ако все още нямате регистрация).
4. Добавете желаните робот за почистване.
5. Следвайте последователните инструкции в приложението.

Пускане в експлоатация

Поставяне на резервоара за прах 2 в 1 с резервоар за вода

Резервоарът за прах 2 в 1 с резервоар за вода може да съдържа малко количество остатъчна вода поради извършения контрол на качеството. Това е нормално.

Използвайте резервоара за прах 2 в 1 с резервоар за вода, когато искате да извършвате както сухо почистване, така и мокро.

За сухо почистване свалете кърпата за изтриване и държача на кърпата за изтриване, вижте глава .

Фигура F

1. Натиснете резервоара за прах 2 в 1 с резервоар за вода на съответната позиция, докато щракне със звук на мястото си.

Премахване на резервоара за прах 2 в 1 с резервоар за вода

1. Натиснете скобата.
2. Извадете резервоара за прах 2 в 1 с резервоар за вода.

Фигура G

Монтиране на държача на кърпата за изтриване с кърпа за изтриване

1. Прикрепете кърпата за изтриване към държача на кърпата за изтриване.

Фигура H

- a Притиснете кърпата за изтриване към държача на кърпата за изтриване.
 - b Притиснете самозалепващата лента.
2. Поставете държача на кърпата за изтриване.

Фигура I

Премахване на държача на кърпата за изтриване с кърпа за изтриване

1. Натиснете произволен бутон. Роботът за почистване спира.
2. Премахнете държача на кърпата за изтриване.

Фигура J

Нулиране на WLAN връзката

Ако смените рутера или промените паролата си за WLAN достъп, ще трябва да рестартирате WLAN връзката на почистващия робот.

Указание

Поддържа се само 2,4 GHz WLAN мрежи.

1. Включване на почистващия робот, вижте глава.
2. Натиснете бутона за захранване и бутона "Назад към зарядната станция" едновременно за 7 секунди, докато прозвучи глас: "Рестартиране на WLAN връзката и въвеждане на режим на мрежова конфигурация".
3. Свържете почистващия робот към зарядната станция, вижте глава.

Възстановяване на фабричните настройки

1. Натиснете и задръжте бутона "Назад към зарядната станция" за 5 секунди, докато прозвучи звуков сигнал.
2. Задръжте отново бутона "Назад към станцията за зареждане" за 5 секунди, докато се чуе сигнал. Фабричните настройки се възстановяват.

Експлоатация

ВНИМАНИЕ

Повреда в следствие на влага

Отстранете кърпата за изтриване с държача на кърпата за изтриване преди зареждане и когато не се използва, вижте глава Премахване на държача на кърпата за изтриване с кърпа за изтриване.

Включване на робота за почистване

Указание

Поставете робота за почистване директно върху станцията за зареждане, ако не може да бъде включен поради твърде ниско ниво на заряд, вижте глава .

1. Задръжте бутона за включване/изключване натиснат, когато роботът за почистване е в режим на готовност и не е на станцията за зареждане. Контролната лампа мига, докато роботът за почистване стартира, и след това свети постоянно. Роботът за почистване издава звуков сигнал, когато стартирането приключи.
2. Поставете робота за почистване директно върху станцията за зареждане.
3. Натиснете бутона за включване/изключване. По време на експлоатация роботът за почистване започва да почиства.

Настройка на режими на почистване

Режимите на почистване могат да се настройват само с приложението. Изтеглянето на приложението е описано в глава .

Предлагат се следните режими на почистване:

- Сухо почистване
- Комбинирано почистване
- Мокро почистване

В режимите на почистване може да се регулира смукателната мощност и количеството на водата.

Смукателна мощност:

- Тиха
- Стандартна
- Medium
- Turbo

Количество вода:

- Ниско

- Medium
- Високо

Изключване на работа за почистване

Указание

Роботът за почистване не може да бъде изключен, когато е на станцията за зареждане.

Указание

Заредете напълно робота за почистване преди по-продължителни прекъсвания на работа.

ВНИМАНИЕ

Повреда в следствие на влага

Свалете кърпата за изтриване с държача на кърпата за изтриване, вижте глава Премахване на държача на кърпата за изтриване с кърпа за изтриване.

1. Задръжте бутона за включване/изключване натиснат, когато роботът за почистване е в режим на готовност и не е на станцията за зареждане.
Роботът за почистване се изключва.

Прекъсване на почистването

1. Натиснете произволен бутон по време на почистването.
Почистващият робот спира.
2. Натиснете бутона за захранване.
Почистването продължава.
3. Натиснете бутона "Назад към зарядната станция".
Почистването се прекратява и почистващият робот се връща на зарядната станция.

Ръчно изпращане на почистващия робот за зареждане

1. Ако почистващият робот се движи, натиснете произволен бутон.
Почистващият робот спира.
2. Натиснете бутона "Назад към зарядната станция".
Почистващият робот се придвижва за зареждане до зарядната станция.

Почистващият робот автоматично се връща в зарядната станция за зареждане, когато е изпълнил задача за почистване или ако има твърде малко енергия по време на процес на почистване.

Сухо избърсване

1. При необходимост изпразнете контейнера за прах, вижте глава.
2. Поставете сухата кърпа за почистване в държача на кърпата за избърсване, вижте глава.
3. Натиснете бутона за захранване.
Почистващият робот започва почистването.

Мокра кърпичка

Указание

След изпразване на резервоара за вода в маркучите може да останат капки. Ако почистващият робот се стартира с празен резервоар за вода, тези капки могат да бъдат издърпани.

ВНИМАНИЕ

Повреда на резервоара за прах 2 в 1 поради корозия и материали със съставни вещества с химикали

Не поставяйте средства за почистване, дезинфекция или други почистващи продукти в резервоара за прах 2 в 1.

Не наливайте гореща вода в резервоара за прах 2 в 1.

Не потапяйте резервоара за прах 2 в 1 във вода.

1. Натиснете произволен бутон.
Роботът за почистване спира.
2. Извадете резервоара за прах 2 в 1 с резервоар за вода.
3. Долейте вода.
Фигура К
 - a Издърпайте нагоре гуменото капаче.
 - b Напълнете с вода.
 - c Натиснете гуменото капаче надолу.
4. Поставете резервоара за прах 2 в 1 с резервоар за вода.
5. Намокрете кърпата за изтриване под течаща вода и изцедете, за да отстраните излишната вода.
6. Поставете кърпата за изтриване, вижте глава.
7. Натиснете бутона за включване/изключване.
Роботът за почистване започва да почиства.

Доливане на вода

1. Натиснете произволен бутон.
Роботът за почистване спира.
2. Извадете резервоара за прах 2 в 1 с резервоар за вода.
Фигура G
3. Долейте вода.
Фигура К
 - a Издърпайте нагоре гуменото капаче.
 - b Напълнете с вода.
 - c Натиснете гуменото капаче надолу.
4. Поставете резервоара за прах 2 в 1 с резервоар за вода.
Фигура F
5. Натиснете бутона за включване/изключване.
Почистването продължава.

Изпразване на резервоара за прах 2 в 1 с резервоар за вода

1. Натиснете произволен бутон.
Роботът за почистване спира.
2. Извадете резервоара за прах 2 в 1 с резервоар за вода.
3. Изпразнете резервоара за прах 2 в 1 с резервоар за вода.
Фигура M
 - a Отворете клапата на филтъра.
 - b Изпразнете резервоара за прах 2 в 1 с резервоар за вода.
 - c Затворете клапата на филтъра.
4. Поставете резервоара за прах 2 в 1 с резервоар за вода.
5. Натиснете бутона за включване/изключване.
Почистването продължава.

Почистване на кърпата за изтриване

Кърпата за изтриване може да се почисти по време на процеса на почистване.

1. Натиснете произволен бутон.
Роботът за почистване спира.

2. Премахнете държача на кърпата за изтриване.
Фигура J
3. Почистете кърпата за изтриване.
4. Поставете кърпата за изтриване, вижте глава *Монтиране на държача на кърпата за изтриване с кърпа за изтриване*.
5. Натиснете бутона за включване/изключване.
Почистването продължава.

Транспортиране

По възможност транспортирайте, респ. изпращайте обратно уреда само в оригиналната опаковка. Ако оригиналната опаковка липсва, моля, свържете се с нашия сервиз.

Указания за безопасност при транспортиране

Литиево-йонната акумулираща батерия е обхваната от изискванията на законодателството относно опасни товари.

Неповредената и функционираща акумулираща батерия може да бъде транспортирана от потребителя в по обществената пътна мрежа без допълнителни предписания.

При изпращане чрез трети лица (транспортна фирма) съблюдавайте специалните изисквания относно опаковката и етикетването.

Спазвайте националните предписания.

Съхранение

ВНИМАНИЕ

Повреда на работата за почистване поради неправилно съхраняване

Не поставяйте никакви предмети върху работата за почистване.

Съхранявайте работата за почистване напълно зареден и изключен, на хладно и сухо място.

Указание

За да се избегне силното разреждане на батерията, заредете напълно почистващия робот след най-много 5 месеца.

1. Почистете работата за почистване, вижте глава .
2. Заредете работата за почистване напълно, вижте глава *Ръчно изпращане на почистващия робот за зареждане*.
3. Изключете зарядното устройство от контактната кутия и станцията.
4. Изключете работата за почистване, вижте глава *Изключване на работата за почистване*.
5. Съхранявайте работата за почистване на хладно и сухо място.

Грижа и поддръжка

Почистване

Преди почистване и поддръжка изключете уреда и извадете адаптера на захранването. Всякакви друго обслужване трябва да се извършва от оторизиран сервиз. За оптимална работа следвайте инструкциите по-долу, за да почиствате и поддържате работата редовно. Честотата на почистване и подмяна ще зависи от вашите навици за използване на работата.

Почистване на резервоара за прах 2 в 1 и

филтъра

ВНИМАНИЕ

Когато инсталирате отново резервоара за прах 2 в 1, уверете се, че чувате щракване, сочещо, че е фиксиран на място.

1. Натиснете произволен бутон, за да отделите резервоара за прах 2 в 1.
Роботът за почистване спира.
2. Отворете капака на резервоара за прах 2 в 1.
3. Изпразнете резервоара за прах 2 в 1 с резервоар за вода и го изтръскайте, за да премахнете остатъците. Вижте глава. *Изпразване на резервоара за прах 2 в 1 с резервоар за вода*
Фигура M
4. Извадете филтъра, извадете инструмента за почистване от резервоара за прах 2 в 1, за да почиствате филтъра.
Фигура O
5. Поставете отново резервоара за прах 2 в 1 в работата. Вижте глава. *Поставяне на резервоара за прах 2 в 1 с резервоар за вода*

Почистване на въртящата се четка

1. Обърнете основния уред, натиснете скобите за освобождаване с две ръце, за да отключите предпазителя на четката, както е показано.
Фигура P
2. Извадете въртящата се четка. Почистете космите, заплетени върху въртящата се четка, и мръсотията с ножица или инструмент за почистване.
Фигура Q
3. Използвайте инструмент за почистване, за да изчистите и праха от улея.
4. Поставете отново въртящата се четка, като поставите първо фиксиращия изпъкнал край.
Фигура R

Почистване на страничната четка

Чужди материали, като косми, могат лесно да се заплетат в страничната четка, така че е най-добре да я почиствате редовно.

1. Премахнете страничната четка.
Фигура S
2. Внимателно размотайте и издърпайте всички косми или материали, които са увили между основния уред и страничната четка.
3. Почистете страничната четка с вода.
Фигура T

Почистване на сензорите и щифтовете за зареждане

За да поддържате най-добри постижения, почиствайте редовно сензорите и щифтовете за зареждане.

Фигура U

1. Почистете сензорите и контактните щифтове за зареждане с мека и суха кърпа или с четка за почистване.

Почистване на сензорите за защита от падане

Почиствайте сензорите за защита от падане всеки месец.

Фигура U

1. Избършете сензорите за защита от падане с мека кърпа.

Заместване

Смяна на филтъра

Препоръчваме да смените филтъра след период от 3 до 6 месеца.

1. Натиснете произволен бутон.
Роботът за почистване спира.
2. Извадете резервоара за прах 2 в 1 с резервоар за вода, вижте глава *Премахване на резервоара за прах 2 в 1 с резервоар за вода*.
3. Извадете филтъра.

Фигура L

- a Отворете клапата на филтъра.
 - b Премахнете клапата на филтъра.
 - c Извадете филтъра.
4. Инсталирайте новия филтър.
Фигура N
 - a Поставете филтъра.
 - b Поставете клапата на филтъра.
 - c Затворете клапата на филтъра.
 5. Поставете резервоара за прах 2 в 1 с резервоар за вода, вижте глава *Поставяне на резервоара за прах 2 в 1 с резервоар за вода*.
 6. Натиснете бутона за включване/изключване.
Почистването продължава.

Смяна на четката

Препоръчваме да смените четката след 6 до 12 месеца.

1. Демонтирайте четката.

Фигура P

- a Стегнете клемите.

- b Свалете капака на четката.
 - c Извадете четката.
 - d Извадете лагера на четката.
2. Монтирайте нова четка.

Фигура R

- a Закрепете лагера на четката.
- b Поставете четката.
- c Сложете капака на четката и натиснете надолу, докато се фиксира и чуете ясно щракване.

Смяна на страничната четка

Препоръчваме да смените страничната четка след период от 3 до 6 месеца.

1. Обърнете робота за почистване наобратно.
2. Премахнете страничната четка.

Фигура S

3. Инсталирайте новата странична четка.

Фигура T

Смяна на батерията

Батерията е достигнала края на експлоатационния си живот, когато почистващият робот постоянно се придвижва до станцията за зареждане след кратка операция по почистване.

1. Изключване на почистващия робот, вижте глава *Изключване на робота за почистване*.
2. Изпратете почистващия робот в отдела за обслужване на клиенти. Спазвайте разпоредбите за изпращане на литиево-йонни батерии, вижте глава *Транспортиране*.

Помощ при повреда

Много често причините за повреда са елементарни и с помощта на следните указания може сами да ги

отстраните. Ако не сте сигурни или повредите не са описани тук, обърнете се към оторизирания сервиз.

Грешка	Причина	Отстраняване
Акумулиращата батерия не се зарежда	Замърсени контакти за зареждане.	1. Избършете контактите за зареждане на зарядната станция, както и тези на почистващия робот със суха кърпа.
	Температура на околната среда под 0 °C или над 35 °C.	1. Използвайте почистващия робот при температури над 0 °C и под 35 °C.
Роботът за почистване не се връща на станцията за зареждане	Батерията е разредена.	1. Ръчно поставете робота за почистване на станцията за зареждане и го оставете да се зареди напълно.
	Роботът за почистване е твърде далеч от станцията за зареждане.	1. Преместете робота за почистване близо до станцията за зареждане. 2. Поставете робота за почистване ръчно върху станцията за зареждане.
	Около станцията за зареждане няма достатъчно място.	1. Уверете се, че има достатъчно място около станцията за зареждане, вижте глава <i>Инсталиране на станцията за зареждане</i> .
	Около станцията за зареждане има твърде много препятствия.	1. Поставете станцията за зареждане в открита област, вижте глава <i>Инсталиране на станцията за зареждане</i> .
Почистващият робот произвежда необичайни шумове	Възможно захващане на чуждо тяло в четката, страничната четка или в колело.	1. Изключете почистващия робот. 2. При необходимост отстранете чуждите тела.
Почистващият робот не продължава почистването	Почистващият робот е в режим "Не безпокойте".	1. Уверете се, че почистващият робот не е в режим "Не безпокойте".
	Почистващият робот се зарежда ръчно или е поставен в зарядната станция.	1. Изчакайте, докато почистващият робот се зареди напълно.

Грешка	Причина	Отстраняване
Роботът за почистване не стартира	Температурата на обкръжаващата среда е под 0°C или над 35°C.	1. Използвайте робота за почистване при температури над 0°C и под 35°C.
	Нивото на заряд е твърде ниско.	1. Заредете робота за почистване.
	Сензорът за сблъсък е замърсен или твърде близо до виртуалната стена.	1. Отстранете чуждите предмети, като внимателно докоснете сензора за сблъсък. 2. Преместете робота за почистване на друго място и го стартирайте.
	Сензорите за падане са замърсени.	1. Почистете сензорите за падане със суха кърпа.
	Резервоарът за прах 2 в 1 с резервоар за вода или резервоарът за прах не е поставен или е поставен неправилно.	1. Уверете се, че резервоарът за прах 2 в 1 с резервоар за вода или резервоарът за прах е поставен и правилно заключен на място, вижте глава <i>Поставяне на резервоара за прах 2 в 1 с резервоар за вода</i> .
	Филтърът не е поставен или е поставен неправилно.	1. Уверете се, че филтърът е поставен правилно.
	Филтрите са замърсени.	1. Почистете филтъра, вижте глава . 2. Ако грешката продължава, сменете филтъра, вижте глава .
	Кърпата за изтриване или държачът за кърпа за изтриване не са поставени или са поставени неправилно.	1. Уверете се, че държачът на кърпата за изтриване и кърпата за изтриване са поставени правилно, вижте глава <i>Монтиране на държача на кърпата за изтриване с кърпа за изтриване</i> .
Роботът за почистване е заседнал или блокирал.	1. Премахнете препятствията.	
Роботът за почистване или някое от колелата му няма контакт с пода.	1. Поставете робота за почистване върху равна повърхност.	
Почистващият робот не почиства ефективно или оставя прах	Контейнерът за прах 2-в-1 с резервоар за вода или контейнера за прах е пълен.	1. Изпразнете контейнера за прах 2-в-1 с резервоар за вода или контейнера за прах, вижте глава <i>Изпразване на резервоара за прах 2 в 1 с резервоар за вода</i> или
	филтърът е запушен.	1. Почистете филтъра, вж. глава
	Чуждо тяло се е захванало в четката	1. Почистете четката, вижте глава <i>Почистване на въртящата се четка</i> . 2. Почистете страничната четка, вижте глава <i>Почистване на страничната четка</i> .
Роботът за почистване не може да се свърже с WLAN/Роботът за почистване минава офлайн	Bluetooth връзката на мобилното устройство не е отворена.	1. Уверете се, че Bluetooth връзката на мобилното устройство е отворена.
	Роботът за почистване не е свързан към мрежата или не е в обхвата на WLAN сигнала.	1. Уверете се, че роботът за почистване е свързан към мрежата и е в обхвата на WLAN сигнала. 2. Уверете се, че паролата за WLAN мрежата е правилна. 3. Нулирайте WLAN връзката и се свържете отново (не се поддържат 5 GHz WLAN мрежи).
	WLAN сигналът е твърде слаб.	1. Уверете се, че роботът за почистване е в обхвата на WLAN сигнала.

Изхвърляне



ПРЕДУПРЕЖДЕНИЕ

Този уред съдържа литиево-йонни батерии. Изваждането и правилното изхвърляне на литиево-йонните батерии трябва да се извършва в съответствие с националните и федералните разпоредби.



Гаранция

Във всяка държава са валидни издадените от нашия оторизиран дистрибутор гаранционни условия. Евентуални повреди на Вашия уред ще отстраним в рамките на гаранционния срок безплатно, ако се касае за дефект в материалите или производствен дефект. В случай на предявяване на право на гаранция, се обърнете към Вашия дистрибутор или към най-близкия оторизиран сервиз, като представите касовата бележка. (Адрес, вж. задната страна)

Технически данни

Електрическо свързване

Номинална мощност	W	35
Номинално напрежение на акумулираща батерия	V	14,4
Тип акумулираща батерия	Li-ION	
Номинално напрежение зарядно устройство	V	100-240
Номинален ток зарядно устройство	A	0,6
Капацитет на акумулаторна батерия	mAh	2500

Батерия с номинален капацитет mAh 2600

Продължителност на работа при напълно заредена батерия в безшумен режим min 130

Безжични връзки IEEE 802.11b/g/n 2,4 GHz

Честота MHz 2412 – 2484

Макс. сила на сигнала, WLAN dBm < 20,5

Количества за пълнене 2-в-1 контейнер за прах с резервоар за вода

Суша мръсотия ml 420

Течност ml 250

Размери и тегла, почистващ робот

Тегло kg 3,1

Дължина x ширина x височина mm 325 x 325 x 80

Размери и тегла, зарядна станция

Тегло kg 0,5

Дължина x ширина x височина mm 146 x 66 x 101

Запазваме си правото на технически промени.

Декларация за съответствие на ЕС

Уред	Конструкция	Честотна лента, MHz	Мощност макс. EIRP, mW
RCV 2	WLAN	2412-2484	158,5

С настоящото Alfred Kärcher SE & Co. KG декларира, че радио уредът Robo Cleaner е в съответствие с Директива 2014/53/ЕС. Пълният текст на декларацията за съответствие на ЕС ще намерите на www.kaercher.com/RCV 2.

Sisukord

Üldjuhised	219
Ohutusjuhised	220
Sihtotstarbeline kasutamine	221
Keskonnakaitse	221
Lisavarustus ja varuosad	221
Tarnekomplekt	221
Seadme kirjeldus	221
Funktsionaalne kirjeldus	221
Esmakordne kasutusesevõtt	222
Käikuvõtmine	223
Käitamine	224
Transport	225
Ladustamine	225
Hooldus ja jooksevremont	225
Abi rikete korral	226
Utiliseerimine	227
Garantii	227
Tehnilised andmed	227
EL vastavusdeklaratsioon	228

Üldjuhised



Enne seadme esmast kasutamist lugege algupärane kasutusjuhend ja kaasasolevad ohutusjuhised läbi. Toimige sellele vastavalt.

Hoidke algupärane kasutusjuhend hilisemaks kasutamiseks või järgmise omaniku tarbeks alles.

Kasutusjuhendi veebiversioonini viiva QR-koodi[®] leiate:



Kaubamärk

QR-Code[®] on ettevõtte DENSO WAVE INCORPORATED registreeritud kaubamärk.

Ohutusjuhised

Ohuastmed

⚠ OHT

• Viide vahetult ähvardavale ohule, mis võib põhjustada raskeid kehavigastusi või lõppeda surmaga.

⚠ HOIATUS

• Viide võimalikule ohtlikule olukorrale, mis võib põhjustada raskeid kehavigastusi või lõppeda surmaga.

⚠ ETTEVAATUS

• Viide võimalikule ohtlikule olukorrale, mis võib põhjustada kergeid vigastusi.

TÄHELEPANU

• Viide võimalikule ohtlikule olukorrale, mis võib põhjustada varakahjusid.

Ohutusjuhised roboti puhastamiseks

Lisaks kasutusjuhendis olevatele märkustele tuleb järgida üldisi ohutuseskirju ja õnnetuste vältimise juhiseid.

⚠ OHT

• Lõmbumisoht. Hoidke päkimiskiljed lastest eemal. • Käitamine plahvatusohtlikes piirkondades on keelatud. • Ärge kasutage seadet ruumides, mille õhus on bensiini, kütteõli, värvilahustit, lahustit, naftat või alkoholi (plahvatusoht). • Ärge kasutage seadet ruumides, kus on elav tuli või lahtises kaminas hõõguvad söed, ilma järelevalveta. • Ärge kasutage seadet põlevate küünaldega ruumides ilma järelevalveta.

⚠ HOIATUS

• Vähenedud füüsiliste, sensoorsete või vaimsete võimetega või puuduvate kogemustega ja teadmistega isikud tohivad seadet kasutada ainult korrektselt järelevalve all või kui nende ohutuse eest vastutav isik on neid seadme ohutu kasutamise osas juhendanud ning nad on aru saanud sellest tulenevatest ohtudest. • Lapsed kasutavad seadet, kui nad on nõuetekohase järelevalve all või kui nende ohutuse eest vastutav isik on neid selle kasutamiseks juhendanud ja kui nad on sellest tulenevatest ohtudest aru saanud.

• Teostage laste üle järelevalvet kindlustamaks, et nad seadmega ei mängi. • Lapsed tohivad puhastada ja kasutaja hooldust läbi viia ainult järelevalve all. • Seade sisaldab elektrilisi detaile, ärge puhastage seadet voolava vee all. • Lülitage seade enne kõigi hooldustööde tegemist välja ja tõmmake võrgupistik välja. • Akupakk ei tohi avada. Remonti tohib teha ainult kvalifitseeritud personal. • Puhastusrobotit RCV 2 tohib laadida ainult laadimisjaama laadimisstaadmes osa numbriga 9.773-091.0.

⚠ ETTEVAATUS

• Laske remonditööd ja tööd elektrilistel detailidel läbi viia ainult volitatud klienditeenindusel. • Lülitage seade enne iga puhastust/hooldust välja ja tõmmake võrgupistik välja. • Vigastusohu, kui seadme liikuvad osad haaravad kinni lõdvalt istuvast riietusest, juustest või ehetest. Hoidke riietus ja ehte masina liikuvatest osadest eemal. Siduge pikad juuksed kinni. • Vigastusohu. Ärge kunagi pange sõrmi ega tööriistu seadme pöörleva harjarulli vahele. • Olge ringiliikuvast puhastusrobotist tingitud kukkumisohtu suhtes ettevaatlik. • Õnnetus- ja vigastusohu. Järgige transportimisel ja ladustamisel seadme kaalu, vt peatükki Tehnilised andmed kasutusjuhendist. • Ohutusstaadised on ette nähtud Teie kaitseks. Ärge kunagi muutke või hiilige kõrvale ohutusstaadistest.

TÄHELEPANU

• Ärge kasutage puhastamiseks küürimisvahendeid, klaasipuhastusvahendeid või mit-meotstarbelisi puhastusvahendeid. • Ärge käitage sea-

det temperatuuridel alla 0 °C. • Kasutage seadet ainult siseruumides. • Ärge kasutage seadet ruumides, mis on kaitstud alarmsüsteemi või liikumisanduriga. • Kaitske seadet ekstreemse ilmastiku, niiskuse ja kuumuse eest. • Kasutage seadet ainult temperatuuril 0 °C kuni +35 °C. • Seadme kahjustus. Ärge mingi seadmele ega asetage sellele lapsi, esemeid ega lemmikloomi. • Esemed (nt laudadel või väikestel mööbliesemetel) võivad seadmega kokkupõrke korral ümber minna. • Seade võib jääda elektrikaablite, laudlinade, nõõride jms vahele ning sellest tingitult esemed ümber ajada. • Enne seadme kasutamist tõstke kõik kaablid põrandalt üles, et neid puhastamise ajal kaasa ei lohistataks. • Tõstke kõik õrnad või lahtised esemed (nt vaasid) põrandalt üles, et seade ei põrkuks nendega kokku ega tekitaks kahjustusi. • Ärge kasutage seadet põrandast kõrgemal, näiteks diivanil. • Tõkestage kõik piirkonnad, kus seadmel on kukkumisoht. Näiteks trepist allaminekud või piirdeta rõud. • Ärge kasutage seadet põrandatel, kus on vedelikke või kleepuvaid aineid. • Ärge kasutage seadet kõrge narmaga vaipade imemiseks. • Ärge image seadmega teravaid või suuremaid esemeid, nagu nt killud, kruus, või mänguasjade osad. • Ärge puhustage seadmesse vedelikke ja veenduge, et tolmumahuti oleks enne sisestamist kuiv. • Hoidke seadet täielikult laetuna ja välja lülitatuna jahedas ja kuivas kohas.

Märkus • Mustad vaibad võivad mõjutada sõidukäitumist negatiivselt.

Laadimisjaama ohutusjuhised

⚠ OHT

• Ühendage seade ainult vahelduvvoolu külge. Tüübisidil esitatud pinge peab vastama võrgupingele. • Ohutusastel põhjustel soovime seadet põhimõtteliselt käitada ainult rikkevoolu kaitselülitil kau- du (maksimaalselt 30 mA). • Ärge kunagi puudutage võrgupistikut ja pistikupesa märgade kätega.

⚠ HOIATUS

• Ühendage seade ainult elektrilise ühenduse külge, mis on teostatud elektrispetsialisti poolt IEC 60364-1 kohaselt. • Kontrollige võrgupinge kokkulangevust laadija tüübisidil esitatud pingega. • Seade sisaldab elektrilisi detaile, ärge puhastage seadet voolava vee all. • Lühiseoht. Hoidke laadimiskontaktidest eemal elektrit juhtivad esemed (nt kruvikeerajad jms). • Lühiseoht. Puhastage laadimisjaama laadimiskontakte ainult kuivalt. • Laadige seadet ainult kaasasoleva originaallaadija või KÄRCHERi poolt heakskiidetud laadijaga. • Plahvatusoht. Ärge laadige mittelaeitavaid patareisid. • Kontrollige võrgukaablit enne iga käitust kahjustuste suhtes. Ärge kasutage kahjustatud võrgukaablit. Kahjustuste korral vahetage võrgukaabel heakskiidetud võrgukaabli vastu välja. Sobiva võrgukaabli leiab KÄRCHERilt või meie teeninduspartneritelt. • Aku sobib ainult RCV 2-le. • Mittelaeitavaid patareide laadimise takistuseks.

TÄHELEPANU

• Kasutage laadimisjaama ainult siseruumides. • Ärge paigaldage laadimisjaama soojusallikate, nt kütteseadmete lähedusse. • Hoidke laadimisjaama ainult siseruumides, jahedas ja kuivas kohas. • Laadige puhastusrobotit vähemalt kord kuus, et vältida aku süvatühjenemist. • Enne hooldustööd lülitage laadimisjaam välja.

Hoiatussümbolid

Akude käsitsemisel pidage silmas järgmisi hoiatusi.

	Ärge visake / hoidke tulest eemal.
	Ärge visake / hoidke veest eemal.

Sihtotstarbeline kasutamine

Seade koosneb kahest seadmest, laadimisjaamast ja akutoitel puhastusrobotist.

- Seade on ette nähtud tekstiil- ja kõvade pörandakate täisautomaatseks puhastamiseks siseruumides. Seda saab kasutada kõikidel tavalistel pörandakatel autonoomseks ja pidevaks hoolduspuhastuseks.
- Antud seade on välja töötatud kodumajapidamistes kasutamiseks ega ole ette nähtud tööstusliku kasutamise koormusele.

Keskonnakaitse



Pakkematerjalid on taaskasutatavad. Palun ärge visake pakendeid olmeprügi hulka, vaid juhtige need taaskasutusse.

Elektroonikaromud sisaldavad väärtuslikke taaskasutatavaid materjale, mis tuleks ringlusse võtta. Akud ja akupakid sisaldavad aineid, mis ei tohi sattuda keskkonda. Palun utiliseerige elektroonikaromud, akud ja akupakid sobivate kogumissüsteemide kaudu.

Järgige seadusandja soovitusi liitium-ioon-akudega ümberkäimisel. Utiliseerige äratarvitatud ja defektset akupakid vastavalt kehtivatele eeskirjadele.

Juhised koostisainete kohta (REACH)

Kehtiva teabe koostisainete kohta leiate aadressilt: www.kaercher.de/REACH

Lisavarustus ja varuosad

Kasutage ainult originaalvarukuid ja originaalvaruosi, mis tagavad seadme ohutu ja tõrgeteta käituse. Tarvikute ja varuosade kohta leiate teavet aadressilt www.kaercher.com.

Tarnekomplekt

Seadme tarnekomplekt on kujutatud pakendil. Lahtipakimisel kontrollige, kas pakendi sisu on täielik. Puuduolevate tarvikute või transpordikahjustuste korral teavitage oma edasimüüjat.

Seadme kirjeldus

Joonis A

- Laadimiskontaktid
- Kukkumissensor (x3)
- Juhrullik
- Pühkimislapp
- On/Off nupp
- Nupp „Tagasi laadimisjaama“
- Kokkupörkesensor

- Toiteallikas
- Laadimisjaam
- Filter
- Veepaagiga 2-in-1 tolmumahuti
- Harjakate
- Hari
- Külmine hari

Funktsionaalne kirjeldus

Seade koosneb laadimisjaamast ja akutoitel puhastusrobotist.

Mobiline puhastusrobot saab oma energia sisseehitatud laetavast akust. Puhastusrobot suudab ühe aku laadimisega puhastada kuni 130 minutit. Kui aku laetus väheneb, naaseb see automaatselt laadimisjaama. Puhastusrobot liigub süstemaatiliselt. See navigeerib güroskoobiga, mis võimaldab teha siksakilist pühkimist. Puhastusroboti madal ja lame disain võimaldab seda puhastada mööbli, näiteks voodite, diivanite ja kappide all.

Puhastusrobotil on kukkumissensored, mis tuvastavad treppe ja astmeid ning hoiavad ära kukkumisi, samuti kokkupörkesensored, mis tuvastavad ja väldivad takistusi.

Puhastusroboti akut laetakse laadimisjaamas. Kui puhastusrobot alustab puhastustööd laadimisjaamast, naaseb see laadimisjaama, kui aku laetus on ebapiisav.

Niipea kui laadimine on lõppenud, lahkub puhastusrobot automaatselt laadimisjaamast ja jätkab puhastamist. Puhastusrobot naaseb ka pärast puhastamise lõpetamist laadimisjaama.

Olekunäidud

LED-näidik	Olek
Pöleb siniselt	Sõidab iseseisvalt
Vilgub aeglaselt siniselt	Autonoomne sõit on peatatud
Vilgub kiiresti siniselt	WLAN ühenduse režiim
Vilgub aeglaselt roheliselt	Puhastusrobot laeb
Pöleb roheliselt	Puhastusrobot on täielikult laetud või edukalt ühendatud
Vilgub aeglaselt punaselt	Aku on käivitamiseks liiga tühi
Vilgub kiiresti punaselt	Tõrkejuhtum









Funktsioonid



Kaugjuhtimispult

Joonis V

- Nupp „Tagasi laadimisjaama“
- Edasi liikumine
- Pööra paremale
- Masin pöörab 180° paremale
- Serva puhastamine
- Veekoguse reguleerimine
- Imemisvõimsuse reguleerimine
- Plekide puhastus
- Käivitamine/peatamine

(10)Pööra vasakule
(11)Vaikne puhastus

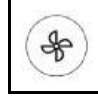
Nupp	Juhis
	Ooterežiim/laadimisrežiim: Vajutage üks kord, et alustada kõigi ruumide puhastamist vaikselt režiimis. Ülesande peatamiseks vajutage uuesti.
	Ooterežiimis/puhastusrežiimis: Vajutage üks kord, et käivitada masin laadimiseks. Laadimisrežiimis: Pausi jaoks vajutage üks kord. Laadimisrežiimis: Tõrge
	Laadimisrežiimis: Vajutage üks kord, masin liigub laadimisjaamast täielikult välja ja pöörab 180 ° paremale. Muus kui laadimisrežiimis: Vajutage, et lülituda manuaalsele juhtimisrežiimile ja masin liigub edasi; vabastage, masin seiskub.
	Laadimisrežiimis: Vajutage üks kord, masin liigub laadimisjaamast täielikult välja ja pöörab 180 ° paremale. Muus kui laadimisrežiimis: Vajutage üks kord, et lülituda manuaalsele juhtimisrežiimile, ja masin pöörleb 180 ° paremale.
	Laadimisrežiimis: Vajutage üks kord, masin liigub laadimisjaamast täielikult välja ja pöörab 180 ° paremale. Muus kui laadimisrežiimis: Vajutage, et lülituda manuaalsele juhtimisrežiimile ja masin pöörab paremale; vabastage, masin seiskub.
	Laadimisrežiimis: Vajutage üks kord, masin liigub laadimisjaamast täielikult välja ja pöörab 180 ° paremale. Muus kui laadimisrežiimis: Vajutage, et lülituda manuaalsele juhtimisrežiimile ja masin pöörab vasakule; vabastage, masin seiskub.
	Ooterežiimis/laadimisrežiimis: Vajutage üks kord, et alustada kõigi ruumide puhastamist. Ülesande peatamiseks vajutage uuesti. Tõrerežiimis: Ülesande peatamiseks vajutage üks kord.
	Ooterežiim/laadimisrežiim: Vajutage üks kord, et alustada 0,6 m raadiusega ala spiraalpuhastust. Ülesande peatamiseks vajutage uuesti.
	Ooterežiim/laadimisrežiim: Vajutage üks kord, et alustada seinte ääres puhastamist. Ülesande peatamiseks vajutage uuesti.

Nupp	Juhis
	Iga vajutusega suureneb imijõud ühe taseme võrra ja pärast kõrgeima taseme saavutamist hüppab see madalaimale tasemele.
	Iga vajutusega suureneb vee kogus ühe taseme võrra ja pärast kõrgeima taseme saavutamist hüppab see madalaimale tasemele.

Märkus

- Kaugjuhtimispuul kasutab AAA-tüüpi patareid.
- Mittelaetavaid patareid ei tohi laadida.
- Eri tüüpi patareid või uusi ja kasutatud patareid ei tohi omavahel segada.
- Patareid tuleb sisestada õige polaarsusega.
- Tühjad patareid tuleb seadmest eemaldada ja ohutult kõrvaldada.
- Kui seadet tuleb pikka aega kasutamata hoida, tuleb patareid eemaldada.
- Toiteklemmid ei tohi olla lühises.
- Avage kaugjuhtimispuldi tagaküljel olev patareipesa kaas ja eemaldage/paigaldage AAA patarei.

Puhkerežiim

Puhastusrobot lülitub pärast 5-minutilise jõudeoleku automaatselt puhkerežiimile. Vajutage selle äratamiseks suvalist klahvi.

- Puhastusrobot ei lülitu laadimisjaamas olles puhkerežiimile.
- Puhastusrobot lülitub automaatselt välja, kui see on puhkerežiimis kauem kui 6 tundi

Vearežiim

Kui puhastusrobotil tekib töötamise ajal tõrge, vilgub näidik punaselt ja kostub signaal.

Lahenduse saamiseks vt peatükki.

Kui 5 minuti jooksul toiminguid ei tehta, lülitub puhastusrobot automaatselt puhkerežiimile.

Esmakordne kasutusevõtt

Külgmise harja paigaldamine

1. Pöörake puhastusrobot tagurpidi.
2. Paigaldage külgmine hari.

Joonis B

Laadija

⚠ HOIATUS

- Laadige seadet ainult originaallaadijaga SAW12G-200-0600G või KÄRCHERI poolt heaks kiidetud laadijaga.

Kasutage järgmist adapterit:

- Seadme tüüp: RCV 2
- Toiteallikas:



Dokkimisjaam 9.773-091.0

Laadimisjaama seadistamine

△ HOIATUS

RCV 2 puhastusrobotit võib laadida ainult laadimisjaama laadijaga 9.773-091.0 ja laadijaga SAW12G-200-0600G.

- Valige asukoht, et puhastusrobot jõuaks hõlpsasti laadimisjaama.
 - Veenduge, et laadimisjaamast vasaku ja paremal oleks vähemalt 0,5 m vaba ruumi ning laadimisjaamast ees vähemalt 1,5 m vaba ruumi.
 - Asukoht ei tohi olla otsese päikesevalguse käes.
1. Laadimisjaama üles seadmine
Joonis C
 2. Ühendage toitekaabli seadmepeistik laadimisjaama küljel olevasse kaablihoidikusse.
Joonis D
 3. Ühendage toitepeistik.

Puhastusroboti ühendamine laadimisjaamaga

Joonis E

1. Asetage puhastusrobot laadimisjaama ette pörandale.
2. Hoidke toitelüliti 3 sekundit vajutatul. Puhastusrobot lülitub sisse.
3. Kohe, kui märgutuli süttib, asetage puhastusrobot käsitsi laadimisjaama ja veenduge, et laadimiskontaktid on korralikult kontaktis.

Pärast esmast kasutuselevõttu liigub puhastusrobot automaatselt laadimisjaama.

Puhastusroboti ühendamine Wifi ja rakendusega

Puhastusrobotit saab juhtida otse seadme nuppude, kaugjuhtimispuhli või rakenduse kaudu, kasutades Wifi-toega mobiilseadet. Kõigi saadaolevate funktsioonide kasutamiseks soovitame puhastusrobotit juhtida rakenduse Kärcher Home Robots kaudu.

Enne rakenduse allalaadimist veendu, et sul on olemas järgnev:

- Mobiilsideseade on ühendatud internetiga.
- Ruuteri 2,4 GHz Wifi on aktiveeritud.
- Garanteeritud on pisav Wifi-ühendus.

Märkus

Robotiga ühendamine on mugavam, kui mobiiltelefonil Bluetooth on avatud.

Laadi Kärcheri kodurobotite rakendus alla Apple App Store ^{ist}® või Google Play™ poest.



- Google Play™ ja Android™ on ettevõtte Google Inc. kaubamärgid või registreeritud kaubamärgid
- Apple® ja App store® on ettevõtte Apple Inc. kaubamärgid või registreeritud kaubamärgid.

Rakendusel Kärcher Home Robots on muu hulgas järgmised põhifunktsioonid:

- Ajakavade seadistamine
- Märkused rikete või tõrgete ja puhastamise edene-mise kohta
- Puhastamiselistuste seadistamine (imemisrežiim)
- Režiimi "Mitte segada" aktiveerimine/blokeerimine
- KKK koos üksikasjaliku tõrkeotsinguga
- KÄRCHERI teeninduskeskuste kontaktandmed

Puhastusroboti ühendamine rakendusega Kärcher Home Robots ja Wifi-ga:

1. Laadige rakendus KÄRCHER Home&Garden alla Apple App Store või Google Play poest.
2. Avage rakendus Kärcher Home Robots.
3. Loo konto (kui sa pole veel registreerinud).
4. Lisage soovitud puhastusrobot.
5. Järgi rakenduses üksikasjalikke juhiseid.

Käikuvõtmine

Veepaagiga 2-in-1 tolmuahuti paigaldamine

Veepaagiga 2-in-1 tolmuahuti kvaliteedikontrolli tõttu olla väike kogus jääkvett. See on normaalne.

Kasutage veepaagiga 2-in-1 tolmuahuti, kui soovite puhastada nii kuivalt kui ka niiskelt.

Kuiva puhastuse jaoks eemaldage pühkimislapp ja hoidik, vt peatükki .

Joonis F

1. Lükake veepaagiga 2-in-1 tolmuahuti oma kohale, kuni see kuuldavalt paigale lukustub.

Veepaagiga 2-in-1 tolmuahuti eemaldamine

1. Vajutage klambri.
2. Eemaldage veepaagiga 2-in-1 tolmuahuti.

Joonis G

Pühkimislapi hoidiku paigaldamine koos pühkimislapiga

1. Kinnitage pühkimislapp hoidiku külge.

Joonis H

- a Vajutage pühkimislapp hoidikule.
- b Vajutage takjakinnitus kinni.

2. Paigaldage pühkimislapi hoidik.

Joonis I

Pühkimislapi hoidiku eemaldamine koos pühkimislapiga

1. Vajutage mis tahes nuppu. Puhastusrobot peatub.
2. Eemaldage pühkimislapi hoidik.

Joonis J

WLAN ühenduse lähtestamine

Kui hakkate kasutama uut ruuterit või muudate WLAN parooli, peate puhastusroboti WLAN ühenduse lähtestama.

Märkus

Toetatud on ainult 2,4 GHz sagedusega WLAN-võrgud.

1. Lülitage puhastusrobot sisse, vt peatükki.
2. Vajutage 7 sekundi jooksul samaaegselt toitenuppu ja nuppu „Tagasi laadimisjaama“, kuni hääl ütleb: „Reset WLAN connection and enter network configuration mode“ (WLAN-ühenduse lähtestamine ja sisenemine võrgu konfiguratsioonirežiimi).
3. Ühendage puhastusrobot laadimisjaamaga, vt peatükki.

Tehasesätete taastamine

1. Vajutage ja hoidke all nuppu „Tagasi laadimisjaama“ 5 sekundit, kuni kostub helisignaali.
2. Vajutage veelkord ja hoidke all nuppu „Tagasi laadimisjaama“ 5 sekundit, kuni kostub helisignaali. Tehasesätted on taastatud.

Käitamine

TÄHELEPANU

Niiskusest tingitud kahjustused

Eemaldage pühkimislapp koos hoidikuga enne laadimist ja kui seda ei kasutata, vt peatükki Pühkimislapi hoidiku eemaldamine koos pühkimislapiga.

Puhastusroboti sisselülitamine

Märkus

Asetage puhastusrobot otse laadimisjaamale, kui seda ei saa liiga madala laadimisseisundi tõttu sisse lülitada, vt peatükki.

1. Hoidke On/Off nuppu all , kui puhastusrobot on ooterežiimis ja mitte laadimisjaamas. Märgutuli vilgub puhastusroboti käivitumisel ja seejärel süttib pidevalt. Puhastusrobot annab helisignaali, kui käivitamine on lõppenud.
2. Asetage puhastusrobot otse laadimisjaamale.
3. Vajutage nuppu On/off. Töö ajal alustab puhastusrobot puhastamist.

Puhastusrežiimide seadistamine

Puhastusrežiime saab seadistada ainult rakendusega. Rakenduse allalaadimist kirjeldatakse peatükis. Saadaval on järgmised puhastusrežiimid.

- Kuivpuhastus
- Kombineeritud puhastus
- Märgpuhastus

Igas puhastusrežiimis saab seada imemisvõimsuse ja veekoguse.

Imemisvõimsus:

- Vaikne
- Standard
- Medium
- Turbo

Veekogus:

- Madal
- Medium
- Kõrge

Puhastusroboti väljalülitamine

Märkus

Puhastusrobotit ei saa laadimisjaamas välja lülitada.

Märkus

Enne pikemaid töökäikusi laadige puhastusrobot täielikult täis.

TÄHELEPANU

Niiskusest tingitud kahjustused

Eemaldage pühkimislapp ja hoidik, vt peatükki Pühkimislapi hoidiku eemaldamine koos pühkimislapiga.

1. Hoidke On/Off nuppu all , kui puhastusrobot on ooterežiimis ja mitte laadimisjaamas. Puhastusrobot lülitub välja.

Puhastamise katkestamine

1. Vajutage puhastamise ajal suvalist nuppu. Puhastusrobot peatub.
2. Vajutage toitenuppu. Puhastamine jätkub.
3. Vajutage nuppu „Tagasi laadimisjaama“.

Puhastamine katkestatakse ja puhastusrobot naaseb laadimisjaama.

Puhastusroboti käsitsi laadima saatmine

1. Vajutage puhastusroboti liikumise ajal suvalist nuppu. Puhastusrobot peatub.
2. Vajutage nuppu „Tagasi laadimisjaama“. Puhastusrobot liigub laadimiseks laadimisjaama. Puhastusrobot naaseb laadimiseks automaatselt laadimisjaama, kui ta on puhastustoimingu lõpetanud või kui tal ei ole puhastamise ajal piisavalt energiat.

Kuiv pühkimine

1. Vajaduse korral tühendage mustusemahuti, vt peatükki.
2. Sisestage kuiv pühkimislapp pühkimislapi hoidikusse, vt peatükki.
3. Vajutage toitenuppu. Puhastusrobot alustab puhastamist.

Märgpuhastus

Märkus

Pärast veepaagi tühendamist võivad voolikutesse jääda tilgad. Kui puhastusrobot käivitatakse tühja veepaagiga, saab need tilgad välja lasta.

TÄHELEPANU

2-in-1 tolumahuhi kahjustus korrosiooni ja keemiliste materjalide tõttu

Ärge pange puhastusvahendeid, desinfitseerimisvahendeid ega muid puhastusvahendeid 2-in-1 tolumahuhtisse.

Ärge valage 2-in-1 tolumahuhtisse kuuma vett.

Ärge uputage 2-in-1 tolumahuhtit vette.

1. Vajutage mis tahes nuppu. Puhastusrobot peatub.
2. Eemaldage veepaagiga 2-in-1 tolumahuhti.
3. Lisage vett.

Joonis K

- a Tõmmake kummiklemm üles.
- b Täitke veega.
- c Vajutage kummiklemm alla.

4. Paigaldage veepaagiga 2-in-1 tolumahuhti.
5. Liigse vee eemaldamiseks niisutage pühkimislappi voolava vee all ja väänake see välja.
6. Paigaldage pühkimislapp, vt peatükki .
7. Vajutage nuppu On/off. Puhastusrobot alustab puhastamist.

Vee lisamine

1. Vajutage mis tahes nuppu. Puhastusrobot peatub.
2. Eemaldage veepaagiga 2-in-1 tolumahuhti.
3. Lisage vett.

Joonis K

- a Tõmmake kummiklemm üles.
- b Täitke veega.
- c Vajutage kummiklemm alla.

4. Paigaldage veepaagiga 2-in-1 tolumahuhti.
5. Vajutage nuppu On/off. Puhastamine jätkub.

Veepaagiga 2-in-1 tolumahuhi tühendamise

1. Vajutage mis tahes nuppu. Puhastusrobot peatub.
2. Eemaldage veepaagiga 2-in-1 tolumahuhti.

- Tühjendage veepaagiga 2-in-1 tolmumahuti.
Joonis M
 - Avage filtriklapp.
 - Tühjendage veepaagiga 2-in-1 tolmumahuti.
 - Sulgege filtriklapp.
- Paigaldage veepaagiga 2-in-1 tolmumahuti.
- Vajutage nuppu On/off.
Puhastamine jätkub.

Pühkimislapi puhastamine

Pühkimislappi saab puhastamise ajal puhastada.

- Vajutage mis tahes nuppu.
Puhastusrobot peatub.
- Eemaldage pühkimislapi hoidik.
Joonis J
- Puhastage pühkimislapp
- Paigaldage pühkimislapp, vt peatükki *Pühkimislapi hoidiku paigaldamine koos pühkimislapiga*.
- Vajutage nuppu On/off.
Puhastamine jätkub.

Transport

Transportige seadet ja saatke see võimalusel tagasi üksnes originaalpakendis. Kui originaalpakend ei ole kättesaadav, võtke ühendust meie teenindusega.

Ohutusjuhised transportimiseks

Liitumioonaku suhtes kehtivad ohtlike kaupade seaduse nõuded.

Kasutaja võib kahjustamata ja talitlusvõimelist akut transportida avalikus liiklusruumis lisapiiranguteta. Saatmiseks kolmandaid isikuid (transportiettevõtteid) kasutades järgige eelkõige pakendamise ja tähistamise erinõudeid.

Järgige riiklikke eeskirju.

Ladustamine

TÄHELEPANU

Puhastusroboti kahjustus vale ladustamise tõttu

Ärge asetage puhastusrobotile esemeid.

Ladustage puhastusrobotit täielikult laetuna ja väljalülitatuna jahedas ja kuivas kohas.

Märkus

Aku sügavtühjenemise vältimiseks laadige puhastusrobot hiljemalt 5 kuu pärast uuesti täis.

- Puhastage puhastusrobot, vt peatükki .
- Laadige puhastusrobot täielikult, vt peatükki *Puhastusroboti käsitsi laadima saatmine*.
- Eemaldage laadija vooluvõrgust ja jaamast.
- Lülitage puhastusrobot välja, vt peatükki *Puhastusroboti väljalülitamine*.
- Ladustage puhastusrobot jahedas ja kuivas kohas.

Hooldus ja jooksevremont

Puhastamine

Enne puhastamist ja hooldamist lülitage seade välja ja eemaldage toiteadapter vooluvõrgust. Kõik muud hooldustööd peab tegema volitatud hooldusesindaja. Optimaalse toimivuse tagamiseks järgige allolevaid juhiseid roboti regulaarse puhastamise ja hooldamise osas. Puhastamise ja asendamise sagedus sõltub teie roboti kasutusest.

2-in-1 tolmumahuti ja filtri puhastamine

TÄHELEPANU

2-in-1 tolmumahuti uuesti paigaldamisel veenduge, et see on klõpsatusega fikseerunud.

- 2-in-1 tolmumahuti eemaldamiseks vajutage mis tahes nuppu.
Puhastusrobot peatub.
- Avage 2-in-1 tolmumahuti kaas.
- Tühjendage veepaagiga 2-in-1 tolmumahuti ja raputage seda jääkidest tühjendamiseks, vt peatükki.
Veepaagiga 2-in-1 tolmumahuti tühjendamine
Joonis M
- Eemaldage filter, eemaldage 2-in-1 tolmumahutist puhastustööriista filtri puhastamiseks.
Joonis O
- Paigaldage 2-in-1 tolmumahuti uuesti robotile, vt peatükki. *Veepaagiga 2-in-1 tolmumahuti paigaldamine*

Rullharja puhastamine

- Pöörake põhiseade ümber, lükake vabastussakke mõlema käega, et vabastada harja kaitse, nagu näidatud.
Joonis P
- Võtke rullhari välja. Puhastage rullharja külge takerdunud juuksed ja praht kääride või puhastustööriistaga.
Joonis Q
- Kasutage pesast tolmu eemaldamiseks ka puhastustööriista.
- Paigaldage rullhari uuesti, sisestades esmalt fikseeritud väljalautava otsa.
Joonis R

Külgmise harja puhastamine

Võõrkehad, näiteks juuksed, võivad külgmisse harja kergesti kinni jääda, seega on mõistlik seda regulaarselt puhastada.

- Eemaldage külgmine hari.
Joonis S
- Harutage ettevaatlikult lahti ja tõmmake ära kõik juuksed või materjalid, mis on kogunenud põhiseadme ja külgmise harja vahele.
- Puhastage külgmine hari veega.
Joonis T

Sensorite ja laadimisklemmide puhastamine

Parima jõudluse säilitamiseks puhastage sensoreid ja laadimisklemme regulaarselt.

Joonis U

- Eemaldage sensoreitelt ja laadimisklemmidele tolmu, kasutades pehmet lappi või puhastusharja.

Kukkumisandurite puhastamine

Puhastage kukkumisandureid kord kuus.

Joonis U

- Pühkige kukkumisandureid pehme lapiga.

Väljavahetamine

Filtri asendamine

Soovitame filtri asendada 3-6 kuu pärast.

- Vajutage mis tahes nuppu.
Puhastusrobot peatub.
- Eemaldage veepaagiga 2-in-1 tolmumahuti, vt peatükki *Veepaagiga 2-in-1 tolmumahuti eemaldamine*.
- Eemaldage filter.
Joonis L
 - Avage filtriklapp.
 - Eemaldage filtriklapp.
 - Eemaldage filter.
- Paigaldage uus filter.
Joonis N
 - Sobitage filter.
 - Sobitage filtriklapp.

- c Sulgege filtriklapp.
5. Paigaldage veepaagiga 2-in-1 tolmumahuti, vt peatükki *Veepaagiga 2-in-1 tolmumahuti paigaldamine*.
6. Vajutage nuppu On/off. Puhastamine jätkub.

Harja väljavahetamine

Soovitame harja välja vahetada 6 kuni 12 kuu pärast.

1. Eemaldage hari.

Joonis P

- a Suruge klambrid kokku.
b Eemaldage harja kate.
c Eemaldage hari.
d Eemaldage harjalaager.

2. Paigaldage uus hari.

Joonis R

- a Paigaldage harjalaager.
b Sisestage hari.

- c Asetage harja kate peale ja vajutage seda alla, kuni see kuuldvavalt klõpsatab.

Külgmise harja vahetamine

Soovitame külgmise harja asendada 3-6 kuu pärast.

1. Pöörake puhastusrobot tagurpidi.
2. Eemaldage külgmine hari.

Joonis S

3. Paigaldage uus külgmine hari.

Joonis T

Aku väljavahetamine

Aku tööiga on lõppenud, kui puhastusrobot sõidab pärast lühiajalist puhastamist pidevalt laadimisjaama.

1. Lülitage puhastusrobot välja, vt peatükki *Puhastusroboti väljalülitamine*.
2. Saatke puhastusrobot klienditeenindusse. Järgige liitium-ioonakude saatmise juhiseid, vt peatükki *Transport*.

Abi rikete korral

Riketel on sageli lihtsad põhjused, mille saate järgneva ülevaate abil ise kõrvaldada. Kahtluse korral või siin ni-

metamata rikete puhul pöörduge palun volitatud klienditeeninduse poole.

Viga	Põhjus	Kõrvaldamine
Aku ei lae	Laadimiskontaktid on määrdunud.	1. Pühkige nii laadimisjaama kui ka puhastusroboti laadimiskontakte kuiva lapiga.
	Ümbritsev temperatuur alla 0 °C või üle 35 °C.	1. Kasutage puhastusrobotit temperatuuril üle 0 °C ja alla 35 °C.
Puhastusrobot ei naase laadimisjaama	Aku on tühi.	1. Asetage puhastusrobot käsitsi laadimisjaama ja laske sellel täielikult täis laadida.
	Puhastusrobot on laadimisjaamast liiga kaugel.	1. Viige puhastusrobot laadimisjaamale lähemale. 2. Asetage puhastusrobot käsitsi laadimisjaama.
	Laadimisjaama ümber pole piisavalt ruumi.	1. Veenduge, et laadimisjaama ümber oleks piisavalt ruumi, vt peatükki <i>Laadimisjaama seadistamine</i> .
	Laadimisjaama ümber on liiga palju takistusi.	1. Asetage laadimisjaam avatumale alale, vt peatükki <i>Laadimisjaama seadistamine</i> .
Puhastusrobot tekitab ebatavalist müra	Võõrkeha võib olla takerdunud harja, külgharja või ratta vahele.	1. Lülitage puhastusrobot välja. 2. Eemaldage vajaduse korral võõrkeha.
Puhastusrobot ei jätka puhastamist	Puhastusrobot on režiimis „Mitte segada“.	1. Veenduge, et puhastusrobot pole režiimis „Mitte segada“.
	Puhastusrobotit laetakse käsitsi või see on asetatud laadimisjaama.	1. Oodake, kuni puhastusrobot on täielikult laetud.

Viga	Põhjus	Kõrvaldamine
Puhastusrobot ei käivitu	Ümbritsev temperatuur on alla 0 °C või üle 35 °C.	1. Kasutage puhastusrobotit temperatuuridel üle 0 °C ja alla 35 °C.
	Laadimisseisund on liiga madal.	1. Laadige puhastusrobotit.
	Kokkupõrkesensor on määrdunud või virtuaalsele seinale liiga lähedal.	1. Eemaldage võõrkehad, koputades ettevaatlikult kokkupõrkesensorile. 2. Viige puhastusrobot teise kohta ja käivitage see.
	Kukkumissensorid on määrdunud.	1. Puhastage kukkumissensoreid kuiva lapiga.
	Veepaagi või tolmuvaagiga 2-in-1 tolmuahuti ei ole paigaldatud või on valesti paigaldatud.	1. Veenduge, et veepaagiga või tolmuvaagiga 2-in-1 tolmuahuti on paigaldatud ja korralikult oma kohale kinnitatud, vt peatükki. <i>Veepaagiga 2-in-1 tolmuahuti paigaldamine</i>
	Filter pole paigaldatud või on valesti paigaldatud.	1. Veenduge, et filter on õigesti paigaldatud.
	Filtrid on määrdunud.	1. Puhastage filter, vt peatükki . 2. Kui viga ei kao, vahetage filter välja, vt peatükki .
	Pühkimislapp või lapi hoidik ei ole paigaldatud või on valesti paigaldatud.	1. Veenduge, et pühkimislapi hoidik ja pühkimislapp on õigesti paigaldatud, vt peatükki. <i>Pühkimislapi hoidiku paigaldamine koos pühkimislapiga</i>
	Puhastusrobot on ummistunud või kinni kiilunud.	1. Eemaldage takistused.
Puhastusrobotil või ühel selle ratastest puudub kontakt põrandaga.	Puhastusrobotil või ühel selle ratastest puudub kontakt põrandaga.	1. Asetage puhastusrobot tasasele pinnale.
	Veepaagiga või veepaagita tolmuahuti on täis.	1. Tühjendage veepaagiga või veepaagita tolmuahuti, vt peatükki <i>Veepaagiga 2-in-1 tolmuahuti tühjendamine</i> või
	Filter on ummistunud.	1. Puhastage filter, vt peatükki
Puhastusrobot ei puhasta tõhusalt või jätab tolmu maha	Võõrkeha on harja vahele kinni jäänud	1. Puhastage hari, vt peatükki <i>Rullharja puhastamine</i> . 2. Puhastage külghari, vt peatükki <i>Külgmise harja puhastamine</i> .
	Puhastusrobot ei ole võrguga ühendatud või ei ole Wifi-signaali levialas.	1. Puhastage hari, vt peatükki <i>Rullharja puhastamine</i> .
Puhastusrobot ei saa Wifi-ga ühendust/ Puhastusrobot lülitub võrgust välja	Mobiiltelefoni Bluetooth ei ole avatud.	1. Veenduge, et mobiiltelefoni Bluetooth on avatud.
	Puhastusrobot ei ole võrguga ühendatud või ei ole Wifi-signaali levialas.	1. Veenduge, et puhastusrobot on võrguga ühendatud ja Wifi-signaali levialas. 2. Veenduge, et Wifi parool on õige. 3. Lähtestage Wifi ja ühendage uuesti (5 GHz Wifi-võrke ei toetata).
	Wifi signaal on liiga nõrk.	1. Veenduge, et puhastusrobot on Wifi-signaali levialas.

Utiliseerimine



HOIATUS

Seade sisaldab liitiumioonakusid. Liitiumioonakude eemaldamine ja nõuetekohane kõrvaldamine peab toimuma vastavalt riiklikele eeskirjadele.



Garantii

Igas riigis kehtivad meie volitatud müügiesindaja antud garantiitingimused. Seadmel esinevad mistahes rikked kõrvaldame garantiiajal tasuta, kui põhjuseks on materjali- või tootmisviga. Garantiijuhtumil pöörduge ostu tõendava dokumendiga oma edasimüüja või lähima volitatud klienditeeninduse poole.

(Aadressi vt tagaküljelt)

Tehnilised andmed

Elektriühendus

Nimivõimsus	W	35
Aku nimipinge	V	14,4
Akupaki tüüp		Li-ION
Laadija nimipinge	V	100-240
Laadija nimivool	A	0,6
Aku mahutavus	mAh	2500
Nominaalne aku mahutavus	mAh	2600

Tööaeg vaikes režiimis, kui aku on täielikult laetud	min	130
Juhtmevabaid ühendused		IEEE 802.11b/g/n 2,4 GHz
Sagedus	MHz	2412-2484
Max signaali tugevus, WLAN	dBm	<20,5
Veepaagiga tolmumahuti täitekogused		
Kuiv mustus	ml	420
Vedelik	ml	250
Puhastusroboti mõõtmed ja kaalud		
Kaal	kg	3,1
Pikkus x laius x kõrgus	mm	325 x 325 x 80
Laadimisjaama mõõtmed ja kaalud		
Kaal	kg	0,5
Pikkus x laius x kõrgus	mm	146 x 66 x 101

Õigus tehnilisteks muudatusteks.

EL vastavusdeklaratsioon

Seade	Koosteviiis	Sagedusriba, MHz	Võimsus, max. EIRP, mW
RCV 2	WLAN	2412-2484	158,5

Käesolevaga deklareerib Alfred Kärcher SE & Co. KG, et raadioseadme tüüp Robo Cleaner vastab direktiivile 2014/53/EL. EL vastavusdeklaratsiooni täieliku teksti leiate aadressilt www.kaercher.com/RCV.2.

Saturs

Vispärtilgas norādes.....	228
Drošības norādījumi	228
Noteikumiem atbilstoša lietošana.....	229
Apkārtējās vides aizsardzība.....	229
Piederumi un rezerves daļas.....	230
Piegādes komplekts	230
Ierīces apraksts.....	230
Funkcionālais apraksts.....	230
Ekspluatācijas sākšana	231
Ekspluatācijas uzsākšana	232
Darbība.....	232
Transportēšana	233
Uzglabāšana	234
Kopšana un apkope	234
Palīdzība traucējumu gadījumā.....	235
Utilizācija	236
Garantija	236
Tehniskie dati.....	236
ES atbilstības deklarācija	237

Vispārtilgas norādes



Pirms uzsākt ierīces lietošanu, izlasiet šīs instrukcijas oriģinālvalodā un pievienotās drošības norādes. Rīkojieties saskaņā ar tām.

Saglabājiet instrukcijas oriģinālvalodā vēlākai izmantošanai vai nodošanai nākamajam īpašniekam. QR kodu®, lai izsauktu tiešsaistes lietošanas instrukcijas, atradīsiet:



Preču zīme

QR kods® ir DENSO WAVE INCORPORATED reģistrēta preču zīme.

Drošības norādījumi

Riska pakāpes

⚠ **BĪSTAMI**

- Norāde par tieši draudošām briesmām, kuras izraisa smagas traumas vai nāvi.

⚠ **BRĪDINĀJUMS**

- Norāde par iespējami draudošām briesmām, kuras var izraisīt smagas traumas vai nāvi.

⚠ **UZMANĪBU**

- Norāda uz iespējami bīstamu situāciju, kura var radīt vieglas ievainojumus.

IEVĒRĪBAI

- Norāde par iespējami bīstamu situāciju, kura var radīt materiālos zaudējumus.

Drošības norādījumi par robota tīrīšanu

Papildus piezīmēm lietošanas instrukcijā ir jāievēro vispārējie drošības noteikumi un nelaimes gadījumu novēršanas priekšraksti, kas piemērojami saskaņā ar likumu.

- ⚠ **BĪSTAMI** • Nosmakšanas draudi. Iepakojuma plēves uzglabājiet bērniem nepieejamā vietā. • Aizliegts veikt ekspluatāciju sprādzienbīstamās zonās.
- Nedarbīniet ierīci telpās, kur gaisā ir viegli uzliesmojošas gāzes, kas radušās no benzīna, šķidrā kurināmā, krāsū atšķaidītāja, citiem šķīdinātājiem, petrolejas vai spirta (sprādzienbīstamība).
- Nedarbīniet ierīci bez uzraudzības telpās ar iekurtu uguni vai kvēlojošām ogļēm atklātā kamīnā.
- Nedarbīniet ierīci bez uzraudzības telpās, kurās deg sveces.

- ⚠ **BRĪDINĀJUMS** • Personas ar ierobežotām fiziskām, sensoriskām un garīgām spējām vai personas, kurām nav pieredzes un/vai zināšanu, drīkst lietot ierīci tikai atbilstošā uzraudzībā vai tad, ja par viņu drošību atbildīgā persona dod norādes par ierīces drošu lietošanu un lietotājs ir izpratis iespējamās briesmas.

• Bērni var lietot ierīci, ja viņus pienācīgi uzrauga vai ir apmācījusi persona, kas ir atbildīga par viņu drošību, un ja viņi ir sapratuši ar to saistīto apdraudējumu. • Uzraugiet bērnus, lai pārliecinātos, ka tie nespēlējas ar ierīci. • Bērni drīkst veikt tīrīšanu vai lietotāja veicamo apkopi tikai uzraudzībā. • Ierīce satur elektriskas detaļas - netīriet to zem tekoša ūdens. • Pirms visu kopšanas un apkopes darbu veikšanas izslēdziet ierīci un atvienojiet tīkla spraudni. • Neatvērt akumulatoru paku. Remontdarbus drīkst veikt tikai kvalificēti speciālisti. • Tīrīšanas robotu RCV 2 drīkst uzlādēt tikai pie uzlādes stacijas uzlādes ierīces ar sērijas numuru 9.773-091.0.

UZMANĪBU • Remontdarbus un darbus ar elektriskajām daļām lieciet veikt tikai autorizētā klientu dienestā. • Pirms katras tīrīšanas / apkopes izslēdziet ierīci un atvienojiet tīkla spraudni. • Savainošanās draudi, kad vaļiņu apgērbu, matus vai rotas aizķer ierīces kustīgās daļas. Turiet apgērbu un rotas pa gabalu no kustīgām mašīnas daļām. Saņemiet garus matus astē. • Savainojumu risks. Darbības laikā nekad nepieskarieties ar pirkstiem vai instrumentiem ierīces rotējošajam birstes veltņim. • Ņemiet vērā pakļūšanas risku, ko rada tīrīšanas robota pārvietošanās. • Negadījumu un savainojumu risks. Transportēšanas un uzglabāšanas laikā ņemiet vērā ierīces svaru, skatiet lietošanas instrukcijas nodaļu Tehniskie dati. • Drošības ierīces ir paredzētas jūsu aizsardzībai. Nomainiet un neatvienojiet drošības ierīces.

IEVĒRĪBAI • Tīrīšanai neizmantojiet abrazīvus līdzekļus, stikla vai universālo tīrītāju. • Nelietojiet ierīci, ja apkārtējās vides temperatūra ir zemāka par 0 °C. • Izmantojiet ierīci tikai iekštelpās. • Nedarbiniet ierīci telpās, kas ir nodrošinātas ar signalizācijas sistēmu vai kustības detektoru. • Sargājiet ierīci no ārkārtīgiem laikapstākļiem, mitruma un karstuma. • Izmantojiet ierīci tikai 0°C līdz +35 °C temperatūrā. • Ierīces bojājums. Nestāviet uz ierīces un nenovietojiet uz tās bērnus, priekšmetus vai mājdzīvniekus. • Ierīcei atsitoties, var apgāzties priekšmeti, kas atrodas, piemēram, uz galdiem vai nelielām mēbelēm. • Ierīce var iekerties noka- reno elektrības kabeļos, galdautos, auklās u.c. un tādējādi apgāzt priekšmetus. • Pirms ierīces lietošanas paceliet visus kabeļus no grīdas, lai tīrīšanas laikā tos neaizķertu. • Paceliet no grīdas visus trauslos vai vaļējos priekšmetus, piemēram, vāzes, lai nepieļautu, ka ierīce pret tiem atsitas un tos sabojā. • Neizmantojiet ierīci vietā, kas atrodas virs grīdas, piemēram, uz divāna. • Norobežojiet visas zonas, kurās pastāv ierīces nokrišanas risks. Piemēram, kāpnes vai atvērta telpa bez norobežojumiem. • Neizmantojiet ierīci uz grīdas, uz kuras ir izliets šķidrums vai lipīga viela. • Neizmantojiet ierīci, lai tīrītu paklājus ar garām plūksnām. • Neuzņemiet ar ierīci nekādus asus vai lielus priekšmetus kā, piem., lauskas, oļus vai rotāļlietu detaļas. • Nesmidziniet ierīcē nekādus šķidrumus un pārliecinieties, ka putekļu tvirtne ir sausa pirms to ievietošanas. • Uzglabājiet ierīci pilnībā uzlādētu un izslēgtu, novietojot to vēsā un sausā vietā.

Norādījumi • Melni paklāji var negatīvi ietekmēt braukšanas veidu.

Drošības norādījumi uzlādes stacijai

BĪSTAMI • Ierīci pievienojiet tikai maiņstrāvai. Tipa datu plāksnītē norādītajai sprieguma vērtībai jāsa- krīt ar elektrotīkla spriegumu. • Drošības apsvērumu dēļ ierīces uzlādi iesakām veikt ar pārstrāvas aizsargierīces



(maks. 30 mA) starpniecību. • Nekad nepieskarieties kontaktakšai un kontaktligzdai ar mitrām rokām.

BRĪDINĀJUMS • Ierīci pievienojiet tikai ser- tificēta elektrotehniķa sagatavotam, IEC 60364-1 atbil- stošam strāvas pieslēgumam. • Pārbaudiet, vai tīkla spriegums atbilst uzlādes ierīces tipa datu plāksnītē no- rādītajam spriegumam. • Ierīce satur elektriskas deta- ļas - netīriet to zem tekoša ūdens. • Īssavienojuma bīstamība. Strāvu vadošus priekšmetus (piemēram, skrūvrgriežus vai tamlīdzīgus priekšmetus) turiet tālāk no uzlādes kontaktiem. • Īssavienojuma bīstamība. Uzlā- des stacijas uzlādes kontaktiem veiciet tikai sausu tīrī- šanu. • Lādējiet ierīci tikai ar komplektā iekļauto oriģinālo lādētāju vai ar KÄRCHER apstiprinātu lādētā- ju. • Sprādzienbīstamība. Neuzlādējiet baterijas, kuras nav paredzētas atkārtotai uzlādei. • Pirms katras eks- pluataācijas pārbaudiet, vai tīkla kabelim nav bojājumu. Neizmantojiet bojātu tīkla kabeli. Bojājumu gadījumā nomainiet tīkla kabeli pret apstiprinātu maiņas kabeli. Jūs varat iegādāties piemērotu maiņas kabeli no KÄR- CHER vai kāda no mūsu servisa partneriem. • Akumu- lators ir lietojams tikai ar RCV 2. • Pret neuzlādējamu bateriju uzlādi.

IEVĒRĪBAI • Izmantojiet uzlādes staciju tikai iekš- telpās. • Neuzstādiet uzlādes staciju siltuma avotu, pie- mēram, silīdītāju, tuvumā. • Uzglabājiet uzlādes staciju tikai iekštelpās, vēsā un sausā vietā. • Uzlādējiet tīrīša- nas robotu vismaz reizi mēnesī, lai izvairītos no akumu- latora dziļās izlādes. • Pirms visu kopšanas un apkopes darbu veikšanas izslēdziet uzlādes staciju.

Brīdinājuma simboli

Rīkojoties ar akumulatoriem, ievērojiet turpmākos brīdi- nājumus:



	Neizmetiet/ sargājiet no uguns.
	Neizmetiet/ sargājiet no ūdens.

Noteikumiem atbilstoša lietošana

Ierīce sastāv no divām vienībām - uzlādes stacijas un ar akumulatoru darbināmā tīrīšanas robota.

- Ierīce ir paredzēta pilnībā automātiskai tekstila un cieto grīdas segumu tīrīšanai iekštelpās. To var iz- mantot uz visiem parastajiem grīdas segumiem au- tonomai, nepārtraukti ikdienas tīrīšanai.
- Šī ierīce ir izstrādāta lietošanai privātās māsai- mniecībās un nav paredzēta komerciālai izmantošanai.

Apkārtējās vides aizsardzība

-  Iepakojuma materiāli ir atkārtoti pārstrādājami.
-  Lūdzu, neizmetiet iepakojumu sadzīves atkritu- mos, bet gan nododiet tos pārstrādei.
- Nolietotas ierīces satur vērtīgus pārstrādājamus mate- riālus, kurus būtu jānodod pārstrādei. Baterijas un aku- mulatoru pakas satur vielas, kas nedrīkst nonākt apkārtējā vidē. Tādēļ, lūdzu, utilizējiet vecās ierīces, ba-

terijas un akumulatoru pakas, izmantojot atbilstošas savākšanas sistēmas.

Ievērojiet likumdevēja ieteikumus, rīkojoties ar litija jonu akumulatoriem. Utilizējiet izlietotās vai bojātās akumulatoru pakas atbilstoši spēkā esošajiem priekšrakstiem.

Informācija par sastāvdaļām (REACH)

Pašreizējo informāciju par sastāvvielām atradīsiet: www.kaercher.de/REACH

Piederumi un rezerves daļas

Izmantot tikai oriģinālos piederumus un oriģinālās rezerves daļas, jo tie garantē drošu un nevainojamu ierīces darbību.

Informāciju par piederumiem un rezerves daļām skatīt www.kaercher.com.

Piegādes komplekts

Ierīces piegādes komplekts ir attēlots uz iepakojuma. Izsaņiņojot pārbaudiet, vai saturs ir pilnīgs. Ja trūkst piederumi vai transportēšanas laikā radušies bojājumi, lūdz, informējiet tirgotāju.

Ierīces apraksts

Attēls A

- 1 Lādēšanas kontakti
- 2 Kritiena sensors (x3)
- 3 Stūres veltņis
- 4 Slaucīšanas drāna
- 5 Ieslēgšanas/izslēgšanas taustiņš
- 6 Taustiņš "Atgriezties uzlādes stacijā"
- 7 Sadursmes sensors
- 8 Strāvas apgāde
- 9 Uzlādes stacija
- 10 Filtrs
- 11 Kombinētā putekļu un ūdens tvertne
- 12 Sukas pārsegs
- 13 Suka
- 14 Sānu suka

Funkcionālais apraksts

Ierīce sastāv no uzlādes stacijas un ar akumulatoru darbināma tīrīšanas robota.

Mobilais tīrīšanas robots iegūst enerģiju no iebūvēta uzlādējama akumulatora. Tīrīšanas robots var tīrīt līdz 130 minūtēm ar vienu akumulatora uzlādi. Samazinoties akumulatora uzlādes līmenim, tas automātiski atgriežas uzlādes stacijā, lai veiktu uzlādi.

Tīrīšanas robots pārvietojas sistemātiski. Tas navigācijai izmanto žiroskopu, kas ļauj veikt zigzaga veida slaucīšanu.

Tīrīšanas robota plakanais dizains ļauj tam tīrīt zem mēbelēm, piemēram, gultām, dīvāniem un skapjiem.

Tīrīšanas robotam ir kritiena sensori, kas uztver kāpnēs un pakāpienus un novērš kritienus, kā arī sadursmes sensori, kas uztver šķēršļus un izvairās no tiem.

Tīrīšanas robota akumulators tiek uzlādēts uzlādes stacijā.

Ja tīrīšanas robots sāk tīrīšanas darbus no uzlādes stacijas, tas atgriežas uzlādes stacijā, kad akumulatora uzlādes līmenis ir nepietiekams.

Tiklīdz uzlādes process ir pabeigts, tīrīšanas robots automātiski izbrauc no uzlādes stacijas un turpina tīrīšanas darbus. Tīrīšanas robots arī atgriežas uzlādes stacijā pēc tīrīšanas pabeigšanas.

Statusa indikatori





LED indikators	Statuss
Deg zilā krāsā	Autonomā pārvietošanās
Lēni mirgo zilā krāsā	Autonomā pārvietošanās apturēta
Ātri mirgo zilā krāsā	WLAN savienojuma režīms
Lēni mirgo zaļā krāsā	Tīrīšanas robota uzlāde
Deg zaļā krāsā	Tīrīšanas robots ir pilnībā uzlādēts vai veiksmīgi savienots
Lēni mirgo sarkanā krāsā	Akumulators ir pārāk tukšs, lai iedarbinātu
Ātri mirgo sarkanā krāsā	Kļūda







Funkcijas

Tālvadības pults

Attēls V

- (1) Taustiņš "Atgriezties uzlādes stacijā"
- (2) Pārvietoties uz priekšu
- (3) Pagriezies pa labi
- (4) Mašīna pagriežas par 180° uz labo pusi
- (5) Malu tīrīšana
- (6) Ūdens daudzuma regulēšana
- (7) Sūkšanas jaudas regulēšana
- (8) Traipu tīrīšana
- (9) Sākt/pārtraukt
- (10) Pagriezies pa kreisi
- (11) Klusā tīrīšana

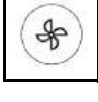
Poga	Instrukcija
	Gaidstāves/uzlādes režīms: Nospiediet vienu reizi, lai sāktu visu telpu tīrīšanu klusajā režīmā. Nospiediet vēlreiz, lai pārtrauktu uzdevumu.
	Gaidstāves/tīrīšanas režīmā: Nospiediet vienreiz, lai iedarbinātu mašīnu uzlādei. Uzlādes režīmā: Nospiediet vienreiz, lai apturētu. Uzlādes režīmā: Kļūme
	Uzlādes režīmā: Nospiediet vienreiz, ierīce tiks pilnībā izvilktā no uzlādes stacijas un pagriezta par 180° pa labi. Ārpus uzlādes režīmā: Nospiediet, lai pārslēgtos uz manuālo vadības režīmu, un iekārta pārvietosies uz priekšu; atļaidiet, un iekārta apstāsies.
	Uzlādes režīmā: Nospiediet vienreiz, ierīce tiks pilnībā izvilktā no uzlādes stacijas un pagriezta par 180° pa labi. Ārpus uzlādes režīmā: Nospiediet vienreiz, lai pārslēgtos uz manuālo vadības režīmu, un iekārta pagriezīsies par 180° pa labi.

Poga	Instrukcija
	Uzlādes režīmā: Nospiediet vienreiz, ierīce tiks pilnībā izvilktā no uzlādes stacijas un pagriezta par 180° pa labi. Ārpus uzlādes režīma: Nospiediet, lai pārslēgtos uz manuālo vadības režīmu, un iekārta pagriezīsies pa labi; atļaidiet, un iekārta apstāsies.
	Uzlādes režīmā: Nospiediet vienreiz, ierīce tiks pilnībā izvilktā no uzlādes stacijas un pagriezta par 180° pa labi. Ārpus uzlādes režīma: Nospiediet, lai pārslēgtos uz manuālo vadības režīmu, un iekārta pagriezīsies pa kreisi; atļaidiet, un iekārta apstāsies.
	Gaidstāves/uzlādes režīmā: Nospiediet vienreiz, lai sāktu visu telpu tīrīšanu. Nospiediet vēlreiz, lai pārtrauktu uzdevumu. Darbības režīmā: Nospiediet vienreiz, lai pārtrauktu uzdevumu.
	Gaidstāves/uzlādes režīms: Nospiediet vienreiz, lai sāktu zonas spirālveida tīrīšanu ar 0,6 m rādiusu. Nospiediet vēlreiz, lai pārtrauktu uzdevumu.
	Gaidstāves/uzlādes režīms: Nospiediet vienreiz, lai sāktu tīrīšanu gar sienu. Nospiediet vēlreiz, lai pārtrauktu uzdevumu.
	Ar katru nospiešanas reizi sūkšanas jauda palielinās par vienu līmeni, un pēc augstākā līmeņa sasniegšanas tā pāriet uz zemāko līmeni.
	Ar katru nospiešanas reizi ūdens daudzums palielinās par vienu līmeni, un pēc augstākā līmeņa sasniegšanas tas pāriet uz zemāko līmeni.

Norādījumi

- Tālvadības pults izmanto AAA izmēra bateriju.
- Neuzlādējamās baterijas nedrīkst uzlādēt atkārtoti.
- Nedrīkst jaukt dažādu veidu baterijas vai jaunas un lietotas baterijas.
- Baterijas jāievieto pareizā polaritātē.
- Izlādējušās baterijas ir jāizņem no ierīces un jāatliek drošā veidā.
- Ja ierīci paredzēts ilgstoši uzglabāt nelietotu, baterijas ir jāizņem.
- Barošanas spaiļes nedrīkst būt īssavienotas.
- Atveriet bateriju nodalījuma vāku tālvadības pults aizmugurē un izņemiet/ievietojiet AAA bateriju.

Gaidstāves režīms

Tīrīšanas robots automātiski pārslēdzas gaidstāves režīmā pēc 5 minūšu neaktivitātes. Nospiediet jebkuru pogu, lai to pamodinātu.

- Tīrīšanas robots nepārslēdzas gaidstāves režīmā, kad tas atrodas uzlādes stacijā.

- Tīrīšanas robots automātiski izslēdzas, ja gaidstāves režīmā tas atrodas ilgāk par 6 stundām

Kļūdas režīms

Ja tīrīšanas robots darbības laikā saskaras ar kļūdu, indikatoros mirgo sarkanā krāsā ar atskan signāls. Risinājumu skatīt nodaļā.

Ja 5 minūšu laikā netiek veikta nekāda darbība, tīrīšanas robots automātiski pārslēdzas gaidstāves režīmā.

Ekspluatācijas sākšana

Sānu suku uzstādīšana

1. Apgrieziet tīrīšanas robotu otrādi.
2. Uzstādiet sānu suku.

Attēls B

Lādētājs

⚠ BRĪDINĀJUMS

- Uzlādējiet ierīci, izmantojot tikai oriģinālo lādētāju SAW12G-200-0600G, kas ir iekļauts komplektā, vai ar KÄRCHER apstiprinātu lādētāju.

Izmantojiet šo adapteri:

- Ierīces veids: RCV 2
- Strāvas apgāde:



Dokstacija 9.773-091.0

Uzlādes stacijas uzstādīšana

⚠ BRĪDINĀJUMS

RCV 2 tīrīšanas robotu var uzlādēt tikai ar uzlādes stacijas 9.773-091.0 lādētāju vai lādētāju SAW12G-200-0600G.

- Izvēlieties atrašanās vietu, lai tīrīšanas robots varētu viegli sasniegt uzlādes staciju.
 - Nodrošiniet vismaz 0,5 m attālumu pa kreisi un pa labi no uzlādes stacijas un vismaz 1,5 m attālumu uzlādes stacijas priekšā.
 - Šo vietu nedrīkst pakļaut tiešai saules staru iedarbībai.
1. Uzstādiet uzlādes staciju.

Attēls C

2. Iespraudiet elektrotīkla kabeļa ierīces spraudni kabeļa turētājā uzlādes stacijas sānos.

Attēls D

3. Pievienojiet tīkla spraudni.

Tīrīšanas robota savienošana ar uzlādes staciju

Attēls E

1. Novietojiet tīrīšanas robotu uz grīdas uzlādes stacijas priekšā.
2. 3 sekundes turiet nospiestu ieslēgšanas / izslēgšanas slēdzi. Tīrīšanas robots ieslēdzas.
3. Tiklīdz indikators iedegas, manuāli novietojiet tīrīšanas robotu uz uzlādes stacijas un pārliecinieties, ka uzlādes kontakti labi saskaras.

Pēc pirmās ekspluatācijas uzsākšanas reizes tīrīšanas robots automātiski pārvietojas uz uzlādes staciju.

Tīrīšanas robotu savienošana ar WLAN un lietotni

Tīrīšanas robotu var vadīt tieši, izmantojot ierīces pogas, tālvadības pulti vai lietotni mobilajā ierīcē ar iespējotu WLAN. Lai varētu izmantot visas pieejamās

funkcijas, mēs ieteicām vadīt tīrīšanas robotu, izmantojot Kärcher Home Robots lietotni.

Pirms lietotnes lejupielādes pārliecinieties, ka:

- Mobilajai ierīcei ir izveidots savienojums ar internetu.
- Maršrutētāja 2,4 GHz WLAN frekvence ir aktivizēta.
- Ir nodrošināts pietiekams WLAN pārklājums.

Norādījumi

Savienojumu ar robotu būs ērtāk izveidot, atverot mobilo tālruni Bluetooth funkciju.

Lejupielādējiet Kärcher Home Robots lietotni no Apple App Store® vai no Google Play™ veikala.

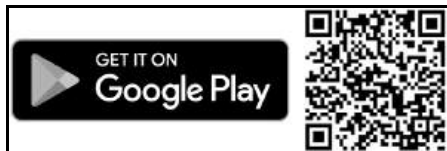

- Google Play™ un Android™ ir Google Inc. preču zīmes vai reģistrētas preču zīmes.
- Apple® un App store® ir Apple Inc. preču zīmes vai reģistrētas preču zīmes.

Kärcher Home Robots lietotne cita starpā piedāvā šādas galvenās funkcijas:

- Laika grafiku iestatīšana
- Piezīmes par kļūmēm vai darbības traucējumiem un tīrīšanas norisi
- Tīrīšanas preferenču iestatīšana (sūkšanas režīmi)
- Režīma "Netraucēt" aktivizēšana/deaktivizēšana
- BUJ par detalizētu problēmu novēršanu
- KÄRCHER servisa centru kontaktinformācija

Tīrīšanas robota savienošana ar Kärcher Home Robots lietotni un WLAN:

1. Lejupielādējiet KÄRCHER Home&Garden lietotni no Apple App Store vai Google Play Store.
2. Atveriet Kärcher Home Robots lietotni.
3. Izveidojiet kontu (ja vēl neesat reģistrējies).
4. Pievienojiet vēlamo tīrīšanas robotu.
5. Izpildiet lietotnē sniegtās detalizētās instrukcijas.

Ekspluatācijas uzsākšana

Kombinētās putekļu un ūdens tvertnes uzstādīšana

Kombinētajā putekļu un ūdens tvertnē kvalitātes kontroles dēļ var būt neliels atlikušā ūdens daudzums. Tas ir normāli.

Izmantojiet kombinēto putekļu un ūdens tvertni, ja vēlaties veikt gan sauso, gan mitro tīrīšanu.

Lai veiktu sauso tīrīšanu, noņemiet slaucīšanas drānu un slaucīšanas drānas turētāju; skatiet . nodaļu.

Attēls F

1. Stumiet kombinēto putekļu un ūdens tvertni pozīcijā, līdz tā dzirdami nofiksējas.

Kombinētās putekļu un ūdens tvertnes noņemšana

1. Nospiediet skavu.

2. Noņemiet kombinēto putekļu un ūdens tvertni.

Attēls G

Slaucīšanas drānas turētāja un slaucīšanas drānas uzstādīšana

1. Piestipriniet slaucīšanas drānu pie slaucīšanas drānas turētāja.

Attēls H

- a Uzspiediet slaucīšanas drānu uz slaucīšanas lupatiņas turētāja.
 - b Uzspiediet uz līpaizdares.
2. Uzstādiet slaucīšanas drānas turētāju.

Attēls I

Slaucīšanas drānas turētāja un slaucīšanas drānas noņemšana

1. Nospiediet jebkuru pogu. Tīrīšanas robots apstājas.
2. Noņemiet slaucīšanas drānas turētāju.

Attēls J

WLAN savienojuma atiestatīšana

Ja pārejat jaunu maršrutētāju vai maināt WLAN paroli, ir jāatjauno tīrīšanas robota WLAN savienojums.

Norādījumi

Tiek atbalstīti tikai 2,4 GHz WLAN tīkli.

1. Ieslēgt tīrīšanas robotu, skat. nodaļu.
2. 7 sekundes vienlaicīgi turēt nospiestu ieslēgšanas / izslēgšanas pogu un pogu "Atgriezties uz uzlādes staciju", līdz atskan balss: "WLAN savienojuma atiestatīšana un ieeja tīkla konfigurācijas režīmā".
3. Savienot tīrīšanas robotu ar uzlādes staciju, skat. nodaļu.

Rūpnīcas iestatījumu atjaunošana

1. 5 sekundes turēt nospiestu pogu "Atgriezties uz uzlādes staciju", līdz atskan signāls.
2. Vēlreiz 5 sekundes turēt nospiestu pogu "Atgriezties uz uzlādes staciju", līdz atskan signāls. Rūpnīcas iestatījumi ir atjaunoti.

Darbība

IEVĒRĪBA!

Bojājumi mitruma dēļ

Pirms uzlādes un tad, kad robots netiek lietots, noņemiet slaucīšanas drānas turētāju un slaucīšanas drānu; skatiet Slaucīšanas drānas turētāja un slaucīšanas drānas noņemšana. nodaļu.

Tīrīšanas robota ieslēgšana

Norādījumi

Novietojiet tīrīšanas robotu tieši uz uzlādes stacijas, ja to nevar ieslēgt pārāk zema uzlādes stāvokļa dēļ; skatiet . nodaļu.

1. Turiet nospiestu ieslēgšanas/izslēgšanas pogu, kad tīrīšanas robots ir gaidstāves režīmā un nav uz uzlādes stacijas. Indikatora lampiņa mirgo, kamēr tīrīšanas robots ieslēdzas, un pēc tam tā ir pastāvīgi ieslēgta. Tīrīšanas robots atskaņo akustisku signālu, kad palaišana ir pabeigta.
2. Novietojiet tīrīšanas robotu tieši uz uzlādes stacijas.
3. Nospiediet ieslēgšanas/izslēgšanas pogu. Darbības laikā tīrīšanas robots sāk tīrīšanu.

Tīrīšanas režīmu iestatīšana

Tīrīšanas režīmus var iestatīt tikai ar lietotni. Lietotnes lejupielāde ir aprakstīta nodaļā. Ir pieejami šādi tīrīšanas režīmi:

- Sausā tīrīšana
- Kombinētā tīrīšana
- Slapjā tīrīšana

Katrā no tīrīšanas režīmiem var regulēt sūkšanas jaudu un ūdens daudzumu.

Sūkšanas jauda:

- Klusa
- Standarta
- Medium
- Turbo

Ūdens daudzums:

- Zems
- Medium
- Augsts

Tīrīšanas robota izslēgšana

Norādījumi

Tīrīšanas robotu nevar izslēgt, kad tas atrodas uz uzlādes stacijas.

Norādījumi

Pirms ilgāka darba pārtraukuma pilnībā uzlādējiet tīrīšanas robotu.

IEVĒRĪBA!

Bojājumi mitruma dēļ

Noņemiet slaucīšanas drānu un slaucīšanas drānas turētāju; skatiet Slaucīšanas drānas turētāja un slaucīšanas drānas noņemšana. nodaļu.

1. Turiet nospiešu ieslēgšanas/izslēgšanas pogu, kad tīrīšanas robots ir gaidstāves režīmā un nav uz uzlādes stacijas.

Tīrīšanas robots izslēdzas.

Tīrīšanas pārtraukšana

1. Tīrīšanas laikā nospiediet jebkuru pogu. Tīrīšanas robots apstājas.
2. Nospiešot ieslēgšanas / izslēgšanas pogu. Tīrīšana turpinās.
3. Nospiešot pogu "Atgriezties uz uzlādes staciju". Tīrīšana tiek pārtraukta, un tīrīšanas robots atgriežas uzlādes stacijā.

Tīrīšanas robota manuāla nosūtīšana uz uzlādi

1. Ja tīrīšanas robots pārvietojas, nospiešot jebkuru pogu. Tīrīšanas robots apstājas.
2. Nospiešot pogu "Atgriezties uz uzlādes staciju". Tīrīšanas robots atgriežas uzlādes stacijā, lai veiktu uzlādi.

Tīrīšanas robots automātiski atgriežas uzlādes stacijā, lai veiktu uzlādi, kad tas ir pabeidzis tīrīšanas uzdevumu vai ja tīrīšanas laikā tam ir pārāk maz enerģijas.

Sausā grīdas slaucīšana

1. Ja nepieciešams, iztukšojiet putekļu tvertni, skatiet nodaļu.
2. Ievietojiet sausās slaucīšanas drānu tai paredzētajā turētājā, skatiet nodaļu.
3. Nospiešot ieslēgšanas / izslēgšanas pogu. Tīrīšanas robots sāk tīrīšanu.

Mitrā tīrīšana

Norādījumi

Pēc ūdens tvertnes iztukšošanas šļūtenēs var palikt pilieni. Ja tīrīšanas robotu iedarbina ar tukšu ūdens tvertni, šos pilienus var izvadīt.

IEVĒRĪBA!

Kombinētās putekļu tvertnes bojājumi korozijas un ķīmisko sastāvvielu dēļ

Neļaujiet mazgāšanas, dezinfekcijas vai citus tīrīšanas līdzekļus kombinētajā putekļu tvertnē.

Neļaujiet karstu ūdeni kombinētajā putekļu tvertnē.

Neiegremdējiet kombinēto putekļu tvertni ūdenī.

1. Nospiediet jebkuru pogu. Tīrīšanas robots apstājas.
2. Noņemiet kombinēto putekļu un ūdens tvertni.
3. Uzpildiet ūdeni.

Attēls K

a Pavelciet gumijas mēlīti uz augšu.

b Uzpildiet ar ūdeni.

c Nospiediet gumijas mēlīti uz leju.

4. Uzstādiet kombinēto putekļu un ūdens tvertni.
5. Samitriniet slaucīšanas drānu tekošā ūdenī un izgrieziet to, lai izspiestu lieko ūdeni.
6. Uzstādiet slaucīšanas drānas turētāju; skatiet nodaļu.
7. Nospiediet ieslēgšanas/izslēgšanas pogu. Tīrīšanas robots sāk tīrīšanu.

Ūdens uzpildīšana

1. Nospiediet jebkuru pogu. Tīrīšanas robots apstājas.
2. Noņemiet kombinēto putekļu un ūdens tvertni.

Attēls G

3. Uzpildiet ūdeni.

Attēls K

a Pavelciet gumijas mēlīti uz augšu.

b Uzpildiet ar ūdeni.

c Nospiediet gumijas mēlīti uz leju.

4. Uzstādiet kombinēto putekļu un ūdens tvertni.
5. Nospiešot ieslēgšanas/izslēgšanas pogu. Tīrīšana turpinās.

Kombinētās putekļu un ūdens tvertnes iztukšošana

1. Nospiediet jebkuru pogu. Tīrīšanas robots apstājas.
 2. Noņemiet kombinēto putekļu un ūdens tvertni.
 3. Iztukšojiet kombinēto putekļu un ūdens tvertni.
- Attēls M**
- a Aterviet filtra aizvaru.
 - b Iztukšojiet kombinēto putekļu un ūdens tvertni.
 - c Aizveriet filtra aizvaru.
4. Uzstādiet kombinēto putekļu un ūdens tvertni.
 5. Nospiediet ieslēgšanas/izslēgšanas pogu. Tīrīšana turpinās.

Slaucīšanas drānas tīrīšana

Tīrīšanas procesa laikā slaucīšanas drānu var notīrīt.

1. Nospiediet jebkuru pogu. Tīrīšanas robots apstājas.
 2. Noņemiet slaucīšanas drānas turētāju.
- Attēls J**
3. Notīriet slaucīšanas drānu.
 4. Uzstādiet slaucīšanas drānu; skatiet *Slaucīšanas drānas turētāja un slaucīšanas drānas uzstādīšana*. nodaļu.
 5. Nospiediet ieslēgšanas/izslēgšanas pogu. Tīrīšana turpinās.

Transportēšana

Ja iespējams, transportējiet vai nosūtiet ierīci atpakaļ oriģinālajā iepakojumā. Ja oriģinālais iepakojums nav

pieejams, sazinieties ar mūsu klientu apkalpošanas dienestu.

Transportēšanas drošības norādījumi

Uz litija jona saturošiem akumulatoriem attiecas bīstamu preču likuma prasības.

Nebojāt un funkcionējošu akumulatoru lietotājs drīkst transportēt sabiedriskās satiksmes zonās bez papildu prasībām.

Ja akumulatorus transportē trešās personas (piem., transporta pārvadājumu uzņēmums), jāņem vērā īpašas prasības, kas attiecas uz iepakojšanu un marķēšanu.

Ievērojiet valsts tiesību normas.

Uzglabāšana

IEVĒRĪBAI

Tīrīšanas robota bojājumi nepareizas uzglabāšanas dēļ

Neovietojiet uz tīrīšanas robota nekādus priekšmetus. Uzglabājiet tīrīšanas robotu pilnībā uzlādētu un izslēgtu vēsā un sausā vietā.

Norādījumi

Lai izvairītos no pilnīgas akumulatora izlādes, ne vēlāk kā pēc 5 mēnešiem vēlreiz pilnībā uzlādējiet tīrīšanas robotu.

1. Notīriet tīrīšanas robotu; skatiet . nodaļu.
2. Pilnībā uzlādējiet tīrīšanas robotu; skatiet *Tīrīšanas robota manuāla nosūtīšana uz uzlādi*. nodaļu.
3. Atvienojiet lādētāju no tikla kontaktligzdas un stacijas.
4. Izslēdziet tīrīšanas robotu; skatiet *Tīrīšanas robota izslēgšana*. nodaļu.
5. Uzglabājiet tīrīšanas robotu vēsā un sausā vietā.

Kopšana un apkope

Tīrīšana

Pirms tīrīšanas un apkopes izslēdziet ierīci un atvienojiet strāvas adapteri. Jebkura cita apkope jāveic pilnvarotam servisā pārstāvim. Lai nodrošinātu optimālu veikspēju, ievērojiet tālāk sniegtos norādījumus, lai regulāri tīrītu un apkoptu robotu. Tīrīšanas un nomainīšanas biežums būs atkarīgs no jūsu robota lietošanas paradumiem.

Kombinētās putekļu tvertnes un filtra tīrīšana

IEVĒRĪBAI

Atkārtoti uzstādot kombinēto putekļu tvertni, pārliecinieties, ka tā dzirdami nofiksējas.

1. Nospiediet jebkuru pogu, lai atvienotu kombinēto putekļu tvertni. Tīrīšanas robots apstājas.
2. Atveriet kombinētās putekļu tvertnes vāku.
3. Iztukšojiet putekļu tvertni divi vienā ar ūdens rezervuāru un sakratiet to, lai atbrīvotos no paliekām, skatiet nodaļu. *Kombinētās putekļu un ūdens tvertnes iztukšošana*

Attēls M

4. Izņemiet filtru un izņemiet tīrīšanas rīku no kombinētās putekļu tvertnes, lai iztīrītu filtru.

Attēls O

5. Atkārtoti uzstādiet divi vienā putekļu tvertni uz robota, skatiet nodaļu. *Kombinētās putekļu un ūdens tvertnes uzstādīšana*

Ritošās suku tīrīšana

1. Apgrieziet galveno ierīci otrādi, ar abām rokām nospiediet atbrīvošanas mēlītes, lai atbloķētu suku aizsargu, kā parādīts attēlā.

Attēls P

2. Izņemiet ritošo suku. Ar šķērēm vai tīrīšanas rīku noņemiet matus, kas iekļērušies uz ritošās suku, kā arī netīrumus.

Attēls Q

3. Izmantojiet tīrīšanas rīku, lai notīrītu putekļus arī spraugā.

4. Atkārtoti uzstādiet ritošo suku, vispirms ievietojot fiksēto izvīzīto galu.

Attēls R

Sānu suku tīrīšana

Sānu sukā var viegli sapīties svešķermeņi, piemēram, mati, tāpēc ieteicams to regulāri tīrīt.

1. Noņemiet sānu suku.

Attēls S

2. Uzmanīgi atritiniet un noņemiet visus matus vai vieļas, kas ir iesaiņotas starp galveno ierīci un sānu suku.

3. Notīriet sānu suku ar ūdeni.

Attēls T

Sensoru un uzlādes kontakttapu tīrīšana

Lai saglabātu vislabāko veikspēju, regulāri tīriet sensorus un uzlādes kontakttapas.

Attēls U

1. Notīriet sensoru un uzlādes kontakttapu putekļus, izmantojot mīkstu, sausu drānu vai tīrīšanas suku.

Kritiena sensoru tīrīšana

Katru mēnesi notīriet kritiena sensorus.

Attēls U

1. Noslaucīt kritiena sensorus ar mīkstu drānu.

Nomaiņa

Filtera nomaiņa

Mēs iesakām nomainīt filtru ik pēc 3 līdz 6 mēnešiem.

1. Nospiediet jebkuru pogu. Tīrīšanas robots apstājas.
2. Noņemiet kombinēto putekļu un ūdens tvertni; skatiet *Kombinētās putekļu un ūdens tvertnes noņemšana*. nodaļu.
3. Izņemiet filtru.

Attēls L

- a Atveriet filtra aizvaru.
- b Noņemiet filtra aizvaru.
- c Izņemiet filtru.

4. Uzstādiet jauno filtru.

Attēls N

- a Ievietojiet filtru.
- b Ievietojiet filtra aizvaru.
- c Aizveriet filtra aizvaru.

5. Uzstādiet kombinēto putekļu un ūdens tvertni; skatiet *Kombinētās putekļu un ūdens tvertnes uzstādīšana*. nodaļu.

6. Nospiediet ieslēgšanas/izslēgšanas pogu. Tīrīšana turpinās.

Birstes nomaiņa

Ieteicams nomainīt birsti pēc 6 līdz 12 mēnešiem.

1. Demontēj birsti.

Attēls P

- a Saspiest skavas kopā.
- b Noņemt birstes pārsegu.
- c Izņemt birsti.

- d. Noņemiet birstes gultni.
2. Uzstādiet jaunu birsti.

Attēls R

- a. Uzsprausiet birstes gultni.
b. Ievietojiet birsti.
c. Uzlikt birstes pārsegu un nospiežiet uz leju, līdz tas dzirdami nofiksējas.

Sānu suku nomaīņa

Mēs iesakām nomainīt sānu suku ik pēc 3 līdz 6 mēnešiem.

1. Apgrieziet tīrīšanas robotu otrādi.
2. Noņemiet sānu suku.

Attēls S

3. Uzstādiet jauno sānu suku.

Attēls T

Akumulatora nomaīņa

Akumulators ir sasniedzis sava kalpošanas laika beigas, ja tīrīšanas robots pēc īsas tīrīšanas darbības pastāvīgi dodas uz uzlādes staciju.

1. Izslēgt tīrīšanas robotu, skat. nodaļu *Tīrīšanas robota izslēgšana*.
2. Nosūtīt tīrīšanas robotu klientu apkalpošanas dienestam. Ievērot litija jonu akumulatoru sūtīšanas noteikumus, skat. nodaļu *Transportēšana*.

Palīdzība traucējumu gadījumā

Traucējumu cēloņi bieži vien ir vienkārši un tos ar turpmākā pārskata palīdzību var novērst pašu spēkiem.

Šaubu vai nenorādītu traucējumu gadījumā, lūdzu, vērsieties autorizētā klientu servisā.

Kļūda	Cēlonis	Novēršana
Akumulators netiek uzlādēts	Uzlādes kontakti ir netīri.	1. Noslaucīt gan uzlādes staciju, gan tīrīšanas robota uzlādes kontaktus ar sausu drānu.
	Apkārtējā temperatūra zem 0 °C vai virs 35 °C.	1. Izmantot tīrīšanas robotu temperatūrā virs 0 °C un zem 35 °C.
Tīrīšanas robots neatgriežas uzlādes stacijā	Akumulators ir izlādējies.	1. Manuāli novietojiet tīrīšanas robotu uz uzlādes stacijas un ļaujiet tam pilnībā uzlādēties.
	Tīrīšanas robots atrodas pārāk tālu no uzlādes stacijas.	1. Pārvietojiet tīrīšanas robotu tuvāk uzlādes stacijai. 2. Manuāli novietojiet tīrīšanas robotu uz uzlādes stacijas.
	Nepietiek vietas ap uzlādes staciju.	1. Pārliecinieties, ka ap uzlādes staciju ir pietiekami daudz vietas; skatiet <i>Uzlādes stacijas uzstādīšana</i> . nodaļu.
	Ap uzlādes staciju ir pārāk daudz šķēršļu.	1. Novietojiet uzlādes staciju plašākā vietā, skatiet <i>Uzlādes stacijas uzstādīšana</i> . nodaļu.
Tīrīšanas robots rada neierastas skaņas	Birstē, sānu birstē vai ritenī varētu būt iekļeries svešķermenis.	1. Izslēgt tīrīšanas robotu. 2. Izņemt svešķermeni.
Tīrīšanas robots neturpina tīrīšanu	Tīrīšanas robots atrodas režīmā "Netraucēt".	1. Pārliecinieties, ka tīrīšanas robots nav ieslēgts režīmā "Netraucēt".
	Tīrīšanas robots tiek uzlādēts manuāli vai ir ievietots uzlādes stacijā.	1. Pagaidiet, līdz tīrīšanas robots ir pilnībā uzlādēts.

Kļūda	Cēlonis	Novēršana
Tīrīšanas robots netiek palaists	Apkārtējā temperatūra ir zemāka par 0° C vai augstāka par 35° C.	1. Izmantojiet tīrīšanas robotu temperatūrā no 0° C līdz 35° C.
	Uzklādes stāvoklis ir pārāk zems.	1. Uzklājiet tīrīšanas robotu.
	Sadursmes sensors ir nefīrs vai atrodas pārāk tuvu virtuālajai sienai.	1. Noņemiet svešķermeņus, viegli un uzmanīgi uzsitot pa sadursmes sensoru. 2. Pārvietojiet tīrīšanas robotu uz citu vietu un palaidiet to.
	Kritiena sensori ir nefīri.	1. Notīriet kritiena sensorus ar sausu drānu.
	Kombinētā putekļu un ūdens tvertne vai putekļu tvertne nav uzstādīta vai ir nepareizi uzstādīta.	1. Pārliecinieties, ka kombinētā putekļu un ūdens tvertne vai putekļu tvertne ir uzstādīta un pareizi nofiksēta pozīcijā; skatiet <i>Kombinētās putekļu un ūdens tvertnes uzstādīšana</i> . nodaļu.
	Filtrs nav uzstādīts vai ir uzstādīts nepareizi.	1. Pārliecinieties, ka filtrs ir uzstādīts pareizi.
	Filtri ir netīri.	1. Notīriet filtru; skatiet . nodaļu. 2. Ja kļūda joprojām pastāv, nomainiet filtru; skatiet . nodaļu.
	Slaucīšanas drāna vai slaucīšanas drānas turētājs nav uzstādīti vai ir uzstādīti nepareizi.	1. Pārliecinieties, ka slaucīšanas drānas turētājs un slaucīšanas drāna ir pareizi uzstādīti; skatiet <i>Slaucīšanas drānas turētāja un slaucīšanas drānas uzstādīšana</i> . nodaļu.
	Tīrīšanas robots ir iesprūdis vai iestrēdzis.	1. Novāciet šķēršļus.
Tīrīšanas robotam vai vienam no tā riteņiem nav saskares ar grīdu.		1. Novietojiet tīrīšanas robotu uz līdzenas virsmas.
	Tīrīšanas robotam vai vienam no tā riteņiem nav saskares ar grīdu.	1. Novietojiet tīrīšanas robotu uz līdzenas virsmas.
Tīrīšanas robots netīra efektīvi vai atstāj putekļus	Putekļu tvertne 2-in-1 ar ūdens tvertni vai putekļu tvertne ir pilna.	1. Iztukšot 2-in-1 putekļu tvertni ar ūdens tvertni vai putekļu tvertni, skat. nodaļu <i>Kombinētās putekļu un ūdens tvertnes iztukšošana</i> vai arī
	filtrs ir nosprostots.	1. Iztīrīt filtru, skat. nodaļu
	Birstē ir iekēries svešķermenis	1. Iztīrīt birsti, skat. nodaļu <i>Rītošās sukuas tīrīšana</i> . 2. Iztīrīt sānu birsti, skat. nodaļu <i>Sānu sukuas tīrīšana</i> .
Tīrīšanas robots nevar izveidot savienojumu ar WLAN/ tīrīšanas robots pārslēdzas bezsaistes režīmā	Mobilā tālruņa Bluetooth funkcija nav atvērta.	1. Pārliecinieties, ka mobilā tālruņa Bluetooth funkcija ir atvērta.
	Tīrīšanas robots nav pievienots tīklam vai neatrodas WLAN signāla uztveršanas rādiusā.	1. Pārliecinieties, ka tīrīšanas robots ir pievienots tīklam un atrodas WLAN signāla uztveršanas rādiusā. 2. Pārliecinieties, ka WLAN parole ir pareiza. 3. Atiestatiet WLAN un vēlreiz izveidojiet savienojumu (5 GHz WLAN tīkli netiek atbalstīti).
	WLAN signāls ir pārāk vājš.	1. Pārliecinieties, ka tīrīšanas robots atrodas WLAN signāla uztveršanas rādiusā.

Utilizācija



BRĪDINĀJUMS

Sajā ierīcē ir litiņa jonu akumulatori. Litiņa jonu akumulatoru izņemšana un pareiza to utilizācija ir jāveic saskaņā ar valsts un federālajiem noteikumiem.



Garantija

Katrā valstī ir spēkā mūsu uzņēmuma atbildīgās sabiedrības izdotie garantijas nosacījumi. Garantijas termiņā Jūsu ierīces iespējamos darbības traucējumus mēs novērsīsim bez maksas, ja to cēlonis būs materiāla

vai ražošanas kļūda. Garantijas gadījumā ar pirkumu apliecināšanu dokumentu vērsieties pie tirgotāja vai tuvākajā pilnvarotajā klientu apkalpošanas dienestā. (Adresi skatīt aizmugurē)

Tehniskie dati

Strāvas pieslēgums

Nominālā jauda	W	35
Akumulatora nominālais spriegums	V	14,4
Akumulatoru pakas tips		Li-ION

Uzlādes ierīces nominālais spriegums	V	100-240
Uzlādes ierīces nominālā strāva	A	0,6
Akumulatora kapacitāte	mAh	2500
Akumulatora nominālā ietilpība	mAh	2600
Darbības laiks ar pilnībā uzlādētu akumulatoru klusajā režīmā	min	130
Bezvadu savienojumi	IEEE 802.11b/g/n 2,4 GHz	
Frekvence	MHz	2412-2484
Maks. signāla stiprums, WLAN	dBm	<20,5
Ietilpība putekļu tvertnei 2-in-1 ar ūdens tvertni		
Sausie netīrumi	ml	420
Šķidrums	ml	250
Tīrīšanas robota izmēri un svars		
Svars	kg	3,1
Garums x platums x augstums	mm	325 x 325 x 80
Uzlādes stacijas izmēri un svars		
Svars	kg	0,5
Garums x platums x augstums	mm	146 x 66 x 101

Paturētas tiesības veikt tehniskas izmaiņas.

ES atbilstības deklarācija

Ierīce	Modelis	Frekvenču joslā, MHz	Jauda, maks. EIRP, mW
RCV 2	WLAN	2412-2484	158,5

Ar šo Alfred Kärcher SE & Co. KG apliecina, ka radioierīces tips "Robo Cleaner" atbilst 2014/53/ES direktīvai. Pilns ES atbilstības deklarācijas teksts ir pieejams vietnē www.kaercher.com/RCV 2.

Turinys

Bendrieji nurodymai.....	237
Saugos nurodymai	237
Numatomasis naudojimas	238
Aplinkos apsauga	239
Priedai ir atsarginės dalys	239
Komplektacija	239
Prietaiso aprašymas.....	239
Veikimo aprašymas	239
Pirmojo eksploataavimo pradžia	240
Eksploataavimo pradžia	241
Eksploataavimas	241
Transportavimas	243
Sandėliavimas	243
Techninė priežiūra ir eksploatacinės parengties užtikrinimas	243
Trikčių šalinimas	244
Šalinimas	245
Garantija	245

Techniniai duomenys.....	245
ES atitikties deklaracija	246

Bendrieji nurodymai



Prieš pradėdami naudotis prietaisu, perskaitykite šią originalią instrukciją ir pridėdamus saugos nurodymus.

Atsivėlkite į juos.

Išsaugokite originalią naudojimo instrukciją, kad galėtumėte vėliau ja pasinaudoti arba perduoti kitam savininkui.

„QR-Code®“, reikalingą internetinei naudojimo instrukcijai iškviešti, rasite:



Prekės ženklas

„QR-Code®“ yra registruotas DENSO WAVE INCORPORATED prekės ženklas.

Saugos nurodymai

Rizikos lygiai

⚠ PAVOJUS

- Nuoroda dėl tiesioginio pavojaus, galinčio sukelti sunkius kūno sužalojimus ar mirtį.

⚠ ĮSPĖJIMAS

- Nuoroda dėl galimo pavojaus, galinčio sukelti sunkius kūno sužalojimus ar mirtį.

⚠ ATSARGIAI

- Nurodo galimą pavojų, galintį sukelti lengvus sužalojimus.

DĖMESIO

- Nuoroda dėl galimo pavojaus, galinčio sukelti materialinius nuostolius.

Valymo roboto saugos instrukcijos

Be eksploataavimo instrukcijoje pateiktų nuorodų, būtina laikytis bendrųjų saugos taisyklių ir nelaimingų atsitikimų prevencijos taisyklių, nustatytų teisės aktuose.

- ⚠ **PAVOJUS** • Uždusimo pavojus Pakuotės plevėle saugokite nuo vaikų. • Draudžiama naudoti prietaisą sprogioje aplinkoje. • Nenaudokite prietaiso patalpose, kurių ore yra degių benzino, mazuto, dažų skiediklių, tirpiklių, žibalo ar spirito dujų (sprogimo pavojus). • Nenaudokite prietaiso be priežiūros patalpose, kuriose dega ugnis ar yra žarijų atvirame židinyje. • Ne-

naudokite prietaiso be priežiūros patalpose, kuriose dega žvakės.

⚠ ĮSPĖJIMAS • Fizinę, sensorinę ar dvasinę negalią bei nepakankamai patirties ar žinių įgiję asmenys šį įrenginį gali naudoti tik tinkamai prižiūrimi kitų kompetentingų asmenų arba išmokyti, kaip saugiai naudoti įrenginį ir suprātę iš to kylančius pavojus. • Vaikai gali naudotis prietaisu, jei jie yra tinkamai prižiūrimi arba jei už jų saugą atsakingas asmuo juos instruktavo, kaip juo naudotis, ir jei jie suprato dėl to kylančius pavojus. • Prižiūrėkite vaikus ir užtikrinkite, kad jie nežaistų su įrenginiu. • vaikams valyti ir atlikti techninės priežiūros darbus tik prižiūrimi. • Įrenginyje yra elektros dalių, todėl neplaukite įrenginio tekančio vandens srove. • Kiekvieną kartą prieš valydami prietaisą arba atlikdami techninės priežiūros darbus išjunkite prietaisą ir ištraukite tinklo kištuką. • Neatidarykite akumuliatoriaus bloko. Taisymo darbus atlikti gali tik kvalifikuoti darbuotojai. • Valymo robotą RCV 2 galima įkrauti tik įkrovimo stotelės įkrovimo įrenginyje, kurio dalies numeris 9.773-091.0.

⚠ ATSARGIAI • Remonto darbus ir elektrinių dalių tvarkymo darbus turi atlikti įgaliota klientų aptarnavimo tarnyba. • Prieš kiekvieną valymą / techninę priežiūrą išjunkite prietaisą ir ištraukite tinklo kištuką. • Gresia sužeidimo pavojus, jeigu vilkėsite laisvą aprangą, nesurįšite plaukų arba mūvėsite papuošalus, kuriuos gali įtraukti judamosios prietaiso dalys. Pasirūpinkite, kad apranga ir papuošalai visada būtų atokiai nuo prietaiso. Ilgus plaukus susiriškite. • Sužalojimų pavojus. Naudojimo metu jokiū būdu neikiškite pirštų arba įrankio į prietaiso besisukančio šepetio veleną. • Atkreipkite dėmesį, kad dėl aplink judančio valymo roboto kyla pavojus suklypti. • Nelaimingo atsitikimo ir sužeidimo pavojus. Gabendami ir sandėliuodami įtaisą atsizvelkite į jo masę, žr. skyrių Eksploatavimo instrukcijų skyrių Techniniai duomenys. • Apsauginiai įtaisai garantuoja jūsų saugą. Apsauginius įtaisus modifikuoti ar apeiti draudžiama.

DĖMESIO • Valymui nenaudokite abrazyvinių medžiagų, stiklo arba universalių valiklių. • Neeksploatuokite prietaiso žemesnėje temperatūroje kaip 0 °C. • Įrenginį naudokite tik patalpose. • Eksploatuokite prietaiso patalpose, kurios yra apsaugotos signalizacijos sistema arba judesio detektoriumi. • Įrenginį saugokite nuo ekstremalių oro sąlygų, drėgmės ir karščio. • Prietaisą eksploatuokite temperatūroje nuo 0 °C iki +35 °C. • Įrenginio pažeidimas. Nestovėkite ant prietaiso, nestatykite ant jo vaikų, daiktų ar naminių gyvūnų. • Daiktai, esantys, pvz., ant stalų ar mažų baldų, gali nukristi, atsitrenkus prietaisui. • Prietaisas gali įsispainioti į kabančius elektros kabelius, staltieses, virves ir pan. ir nuversti daiktus. • Prieš naudodami prietaisą pakelkite visus kabelius nuo grindų, kad valydamas prietaisas jų nenutrauktų. • Pakelkite nuo grindų visus trapius ar palaidus daiktus, pvz., vazas, kad prietaisas į juos neatsitrenktų ir jų nesugadintų. • Nenaudokite prietaiso vietoje, kuri yra virš grindų, pvz., ant sofos. • Užtvėrkite visas vietas, kuriose kyla pavojus, kad prietaisas gali nukristi, pvz., laiptai arba galerijos be ribojimų. • Nenaudokite prietaiso ant grindų, ant kurių yra skysčių ar lipnių medžiagų. • Nenaudokite prietaiso ilgo plauko kilimams valyti. • Su prietaisu negalima siurbti aštrių ar didesnių daiktų, pvz., šukių, akmenų ar žaislų dalių. • Nepurškškite į prietaisą jokių skysčių ir prieš naudodami įsitikinkite, kad dulkių talpykla yra sausa. • Visiškai

įkrautą ir išjungtą prietaisą laikykite vėsioje ir sausoje vietoje.

Pastaba • Juodi klimai gali daryti neigiamą įtaką važiavimo pobūdžiui.

Įkrovimo stotelės saugos taisyklės

⚠ PAVOJUS • Aparatą junkkite tik su kintamosios srovės maitinimo tinklu. Prietaiso identifikacinėje plokštelėje nurodytos įtampos vertė turi sutapti su tinklo įtampos verte. • Dėl saugumo įrenginį rekomenduojame iš esmės eksploatuoti per jungtuvą su liekamosios srovės apsaugu (maks. 30 mA). • Niekada nelieskite tinklo kištuko arba maitinimo lizdo drėgnomis rankomis.

⚠ ĮSPĖJIMAS • Aparatą sujunkite tik su elektros lizdu, įrengtu pagal standarto IEC 60364-1 reikalavimus. • Patikrinkite, ar įkroviklio tinklo įtampa atitinka įkroviklio duomenų lentelėje nurodytą įtampą. • Įrenginyje yra elektros dalių, todėl neplaukite įrenginio tekančio vandens srove. • Trumpojo jungimo pavojus. Laikykite laidžius daiktus (pvz., atsuktuvus ar pan.) atokiau nuo įkrovimo kontaktų. • Trumpojo jungimo pavojus. Įkrovimo stotelės įkrovimo kontaktus valykite tik sausai. • Įkrauti įrenginį leidžiama tik kartu patiektu originaliu arba KÄRCHER aprobuotu įkrovikliu. • Sprogi- mo pavojus. Nekraukite pakartotini neįkraunamų akumuliatorių. • Kiekvieną kartą prieš imdamiesi naudoti patikrinkite, ar maitinimo kabelis pažeistas. Pažeisto maitinimo kabelio nenaudokite. Pažeistą maitinimo kabelį pakeiskite leidžiamuoju naudoti maitinimo kabeliu. Leidžiamąjį pakaitalą galite įsigyti iš „KÄRCHER“ arba vieno iš mūsų techninės priežiūros partnerių. • Akumuliatorius tinka tik su RCV 2. • Draudžiama įkrauti neįkraunamas baterijas.

DĖMESIO • Įkrovimo stotelę naudokite tik patalpose. • Nestatykite įkrovimo stotelės šalia šilumos šaltinių, pvz., šildytuvų. • Įkrovimo stotelę laikykite tik patalpoje, vėsioje ir sausoje vietoje. • Įkraukite valymo robotą bent kartą per mėnesį, kad išvengtumėte visiško akumuliatoriaus išsikrovimo. • Prieš atlikdami visus priežiūros ir techninės priežiūros darbus išjunkite įkrovimo stotelę.

Įspėjamieji simboliai

Tvarkydami akumuliatorius laikykitės šių įspėjimų:

	Nemėtykite / laikykite atokiau nuo ugnies.
	Nemėtykite / laikykite atokiau nuo vandens.

Numatomasis naudojimas

Prietaisą sudaro du bloka: įkrovimo stotelė ir akumuliatoriui maitinamas valymo robotas.

• Įrenginys skirtas visiškai automatiniams tekstilės ir kietų grindų dangų valymui patalpose. Jį galima naudoti visoms įprastoms grindų dangoms autonominiame, nenutrūkstamame valyme einamosios priežiūros metu.

- Šis prietaisas skirtas privačiam naudojimui ir neskirtas pramoniniam naudojimui.

Aplinkos apsauga



Pakuotės medžiagos gali būti perdirbamos. Prašome neišmesti pakuotės kaip buitinių atliekų – pridukite ją, kad būtų galima naudoti pakartotini.

Senuose prietaisuose yra vertingų ir perdirtbt tinkamų medžiagų, kurios turi būti perdirbtos. Baterijos ir akumuliatorių blokuose yra medžiagų, kurios neturi patekti į aplinką. Todėl pašalinkite senus prietaisus, baterijas ir akumuliatorių blokus tinkamose surinkimo sistemose. Laikykitės įstatymų leidėjo rekomendacijų dėl elgesio su ličio jonų akumulatoriais. Panaudotus ir defektingus akumuliatorių blokus šalinkite laikydami galiojančių teisės aktų reikalavimų.

Nuorodos dėl sudedamųjų medžiagų (REACH)

Naujausią informaciją apie sudedamąsias medžiagas rasite: www.kaercher.de/REACH

Priedai ir atsarginės dalys

Naudokite tik originalius priedus ir originalas atsargines dalis – taip užtikrinsite, kad įrenginys veiktų patikimai ir be trikčių.

Informaciją apie priedus ir atsargines dalis rasite svetainėje www.kaercher.com.

Komplektacija

Įrenginio tiekiamas komplekto sudėtis parodyta ant pakuotės. Išpakavę patikrinkite, ar yra visos įrenginio dalys. Jei trūksta priedų arba yra transportavimo pažeidimų, praneškite apie tai pardavėjui.

Prietaiso aprašymas

Paveikslas A

- 1 Įkrovimo kontaktai
- 2 Kritimo jutiklis (x3)
- 3 Reguliavimo ritinėlis
- 4 Valymo šluostė
- 5 Įjungimo / išjungimo mygtukas
- 6 Mygtukas „Grįžti į įkrovimo stotelę“
- 7 Susidūrimo jutiklis
- 8 Maitinimas
- 9 Įkrovimo stotelė
- 10 Filtras
- 11 „Du viename“ dulkių talpykla su vandens baku
- 12 Šepetio dangtelis
- 13 Šepetys
- 14 Šoninis šepetys

Veikimo aprašymas

Prietaisą sudaro įkrovimo stotelė ir akumuliatorių maitinamas valymo robotas.

Mobilusis valymo robotas energiją gauna iš įmontuoto įkraunamo akumuliatoriaus. Valymo robotas gali valyti iki 130 minučių vienu akumuliatoriaus įkrovimu. Sumažėjus akumuliatoriaus įkrovos lygiui, jis automatiškai grįžta į įkrovimo stotelę ir įkraunamas.

Valymo robotas juda sistemingai. Jis juda naudodamasis groskopu, kuris leidžia valyti judant zigzagu.

Plokščia valymo roboto konstrukcija leidžia jam valyti po baldais, tokiais kaip lovos, sofas ir spintos.

Valymo robotas turi kritimo jutiklius, kurie aptinka laiptus ir pakopas bei apsaugo nuo kritimo, taip pat susidūrimo jutiklius, kurie aptinka ir išvengia kliūčių.

Valymo roboto akumuliatorių įkraunamas įkrovimo stotelėje.

Jei valymo robotas pradeda valymo darbus nuo įkrovimo stotelės, jis grįžta į įkrovimo stotelę, kai akumuliatoriaus įkrovos nepakanka.

Kai tik įkrovimo procesas baigiamas, valymo robotas automatiškai palieka įkrovimo stotelę ir tęsia valymo darbus. Valymo robotas taip pat grįžta į įkrovimo stotelę, kai baigia valyti.

Būsenos rodmenys

Šviesos diodo rodmuo	Būsena
Šviečia mėlynai	Važiuoja autonomiškai
Lėtai mirksi mėlynai	Autonominis važiavimas pristabdytas
Greitai mirksi mėlynai	WLAN ryšio režimas
Lėtai mirksi žaliai	Valymo robotas kraunamas
Šviečia žalia spalva	Valymo robotas visiškai įkrautas arba sėkmingai prijungtas
Lėtai mirksi raudonai	Akumuliatorių per daug išsikrovęs, kad būtų galima paleisti
Greitai mirksi raudonai	Klaidos atvejais







Funkcijos

Nuotolinis valdiklis

Paveikslas V

- 1) Mygtukas „Grįžti į įkrovimo stotelę“
- 2) Judėjimas į priekį
- 3) Sukti į dešinę
- 4) Įrenginys sukasi 180 ° į dešinę
- 5) Kraštų valymas
- 6) Vandens kiekio reguliavimas
- 7) Siurbimo galios reguliavimas
- 8) Taškinis valymas
- 9) Paleisti / Pristabdyti
- 10) Sukti į kairę
- 11) Tylus valymas

Mygtukas	Instrukcija
	Budėjimo / įkrovimo režimas: Paspauskite vieną kartą, kad pradėtumėte visų patalpų valymą tyliuoju režimu. Paspauskite dar kartą, kad pristabdytumėte užduotį.
	Budėjimo / valymo režimu: Paspauskite vieną kartą, kad paleistumėte prietaisą įkrovimui. Įkrovimo režimu: Paspauskite vieną kartą, kad pristabdytumėte. Įkrovimo režimu: Tiktis

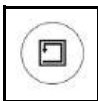
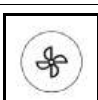
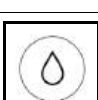
Mygtukas	Instrukcija
	Įkrovimo režimu: Paspaudus vieną kartą, mašina bus visiškai išstumta iš įkrovimo stotelės ir pasukta 180° į dešinę. Ne įkrovimo režimu: Paspauskite, kad persijungtumėte į rankinio valdymo režimą, o prietaisas pajudėtų į priekį; atleiskite ir įrenginys sustos.
	Įkrovimo režimu: Paspaudus vieną kartą, mašina bus visiškai išstumta iš įkrovimo stotelės ir pasukta 180° į dešinę. Ne įkrovimo režimu: Paspauskite vieną kartą, kad persijungtumėte į rankinio valdymo režimą, o prietaisas pasuktų 180° į dešinę.
	Įkrovimo režimu: Paspaudus vieną kartą, mašina bus visiškai išstumta iš įkrovimo stotelės ir pasukta 180° į dešinę. Ne įkrovimo režimu: Paspauskite, kad persijungtumėte į rankinio valdymo režimą, ir prietaisas pasisuks į dešinę; atleiskite, prietaisas sustos.
	Įkrovimo režimu: Paspaudus vieną kartą, mašina bus visiškai išstumta iš įkrovimo stotelės ir pasukta 180° į dešinę. Ne įkrovimo režimu: Paspauskite, kad persijungtumėte į rankinio valdymo režimą, ir prietaisas pasuks į kairę; atleiskite, prietaisas sustos.
	Budėjimo / įkrovimo režimu: Paspauskite vieną kartą, kad pradėtumėte visų patalpų valymą. Paspauskite dar kartą, kad pristabdytumėte užduotį. Veikimo režimu: Paspauskite vieną kartą, kad pristabdytumėte užduotį.
	Budėjimo / įkrovimo režimas: Paspauskite vieną kartą, kad pradėtumėte valyti 0,6 m spindulio plotą spirale. Paspauskite dar kartą, kad sustabdytumėte užduotį.
	Budėjimo / įkrovimo režimas: Paspauskite vieną kartą, kad pradėtumėte valyti palei sieną. Paspauskite dar kartą, kad sustabdytumėte užduotį.
	Su kiekvienu paspaudimu siurbimo galia padidėja vienu lygiu, o pasiekus aukščiausią lygį ji pereina į žemiausią lygį.
	Su kiekvienu paspaudimu vandens kiekis padidėja vienu lygiu, o pasiekus aukščiausią lygį vandens kiekis pereina į žemiausią lygį.

Pastaba

- Nuotolinio valdymo pultelyje naudojama AAA baterija.
- Neįkraunamų baterijų pakartotinai įkrauti negalima.

- *Negalima derinti skirtingų tipų baterijų arba naujų ir naudotų baterijų.*
- *Baterijos turi būti įdėtos teisingu poliškumu.*
- *Išsikrovusias baterijas reikia išimti iš prietaiso ir saugiai išmesti.*
- *Jei prietaisas bus nenaudojamas ilgą laiką, baterijas reikia išimti.*
- *Maitinimo gnybtus reikia saugoti nuo trumpojo jungimo.*
- *Atidarykite baterijų skyriaus dangtelį nuotolinio valdymo pulto galinėje dalyje ir išimkite / įdėkite AAA tipo bateriją.*

Miego būsena

Valymo robotas automatiškai persijungia į miego režimą po 5 minučių neveikimo. Paspauskite bet kurį mygtuką, kad jį pažadintumėte.

- Valymo robotas neperjungiamas į miego režimą, kai jis yra įkrovimo stotelėje.
- Valymo robotas automatiškai išsijungia, jei miego režimu veikia ilgiau nei 6 valandas

Klaidų režimas

Jei valymo robotas darbo metu susiduria su klaida, rodmuo mirks raudonai, ir pasigirsta garsinis signalas. Sprendimą rasite skyriuje.

Jei per 5 minutes nesiimama jokių veiksmų, valymo robotas automatiškai persijungia į miego režimą.

Pirmojo eksploatavimo pradžia

Šoninio šepetio montavimas

1. Apverskite valymo robotą.
2. Įstatykite šoninį šepetį.

Paveikslas B

Įkroviklis

⚠ ĮSPĖJIMAS

- *Įkraukite prietaisą tik naudodami pridėdamą originalų įkroviklį SAW12G-200-0600G arba KÄRCHER patvirtintą įkroviklį.*

Naudokite šį adapterį:

- Prietaiso tipas: RCV 2
- Maitinimas:



Prijungimo stotis 9.773-091.0

Įkrovimo stotelės nustatymas

⚠ ĮSPĖJIMAS

Valymo robotą RCV 2 galima įkrauti tik įkrovimo stotelės įkrovikliu 9.773-091.0 ir SAW12G-200-0600G įkrovikliu.

- Pasirinkite tokią vietą, kad valymo robotas galėtų lengvai pasiekti įkrovimo stotelę.
- Užtikrinkite, kad į kairę ir į dešinę nuo įkrovimo stotelės būtų ne mažesnis kaip 0,5 m atstumas, o prieš įkrovimo stotelę - ne mažesnis kaip 1,5 m atstumas.
- Vieta turi būti apsaugota nuo tiesioginių saulės spindulių.

1. Nustatykite įkrovimo stotelę.

Paveikslas C

2. Prietaiso maitinimo laido kištuką įkiškite į laido lizdą, esantį įkrovimo stotelės šone.

Paveikslas D

3. Prijunkite maitinimo kištuką.

Valymo roboto prijungimas prie įkrovimo

stotelės

Paveikslas E

1. Pastatykite valymo robotą ant grindų priešais įkrovimo stotelę.
2. Laikykite nuspaustą įjungimo / išjungimo jungiklį 3 sekundes.
Valymo robotas įsijungia.
3. Kai tik užsideds rodmuo, rankiniu būdu padėkite valymo robotą ant įkrovimo stotelės ir įsitikinkite, kad įkrovimo kontaktai gerai liečiasi.

Po pirmojo įdiegimo į eksploataciją valymo robotas automatiškai važiuoja į įkrovimo stotelę.

Valymo robotų prijungimas prie Wi-Fi ir programėlės

Valymo robotą galima valdyti tiesiogiai prietaiso mygtukais, nuotolinio valdymo pulteliu arba per programėlę, naudojant mobilųjį įrenginį su WiFi ryšiu. Kad galėtumėte naudotis visomis turimomis funkcijomis, rekomenduojame valdyti valymo robotą per programėlę „Kärcher Home Robots“.

Prieš atsisijusdami programėlę įsitikinkite, kad:

- Mobilusis įrenginys prijungtas prie interneto.
- Įjungtas maršrutizatorius 2,4 GHz Wi-Fi.
- Užtikrinama pakankama Wi-Fi tinklo aprėptis.

Pastaba

Prie roboto bus patogiau prisijungti naudojant mobiliojo telefono „Bluetooth“.

Atsisųskite „Kärcher Home Robots“ programėlę iš „Apple App Store“ arba iš Google Play™ parduotuvės.

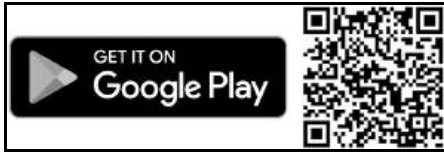

- Google Play™ ir Android™ yra „Google Inc.“ prekių ženklai arba registruotieji prekių ženklai.
- Apple® ir App store® yra „Apple Inc.“ prekių ženklai arba registruotieji prekių ženklai.

„Kärcher Home Robots“ programėlė, be kita ko, siūlo šias pagrindines funkcijas:

- Darbo grafiko nustatymas
- Pastabos apie gedimus ar sutrikimus ir valymo eiga
- Valymo parinkčių (siurbimo režimų) nustatymas
- Režimo „Netrukdyti“ įjungimas / išjungimas
- DUK su išsamiu trikčių šalinimo aprašymu
- KÄRCHER techninio aptarnavimo centrų kontaktiniai duomenys

Valymo roboto prijungimas prie „Kärcher Home Robots“ programėlės ir Wi-Fi tinklo:

1. Atsisųskite „KÄRCHER Home&Garden“ programėlę iš „Apple App Store“ arba iš „Google Play Store“.
2. Atidarykite „Kärcher Home Robots“ programėlę.
3. Susikurkite paskyrą (jei dar nesate užsiregistravę).
4. Pridėkite norimą valymo robotą.
5. Vadovaukitės programėlėje pateiktomis nuosekliomis instrukcijomis.

Eksplotavimo pradžia

„Du viename“ dulkių talpyklos su vandens baku įstatymas

Dėl kokybės kontrolės „du viename“ dulkių talpykloje su vandens baku gali būti nedidelis kiekis vandens likučių. Tai normalu.

Kai norite valyti ir sausu, ir drėgnu būdu, naudokite „du viename“ dulkių talpyklą su vandens baku. Norėdami valyti sausuoju būdu, nuimkite valymo šluostę ir valymo šluostės laikiklį, žr. skyrių .

Paveikslas F

1. Spauskite „du viename“ dulkių talpyklą su vandens baku į vietą, kol ji girdimai užsifiksuos.

Dulkių talpyklos „du viename“ su vandens baku išėmimas

1. Paspauskite spaustuką.
2. Išimkite „du viename“ dulkių talpyklą su vandens baku.

Paveikslas G

Valymo šluostės laikiklio ir valymo šluostės montavimas

1. Pritvirtinkite valymo šluostę prie valymo šluostės laikiklio.

Paveikslas H

- a Prispauskite valymo šluostę prie valymo šluostės laikiklio.
 - b Paspauskite, kad velcro lipdukai sukibtų.
2. Įstatykite valymo šluostės laikiklį.

Paveikslas I

Valymo šluostės laikiklio su valymo šluoste nuėmimas

1. Paspauskite bet kurį mygtuką. Valymo robotas sustoja.
2. Nuimkite valymo šluostės laikiklį.

Paveikslas J

Iš naujo nustatyti WLAN ryšį

Jei pereiniate prie naujo maršrutizatoriaus arba pakeičiate WLAN slaptažodį, turite iš naujo nustatyti valymo roboto WLAN ryšį.

Pastaba

Palaikomi tik 2,4 GHz WLAN tinklai.

1. Įjunkite valymo robotą, žr. skyrių.
2. Vienu metu spauskite įjungimo / išjungimo mygtuką ir mygtuką „Grįžti į įkrovimo stotelę“ 7 sekundes, kol pasigirs balsas: „WLAN ryšio nustatymas iš naujo ir įėjimas į tinklo konfigūracijos režimą“.
3. Valymo robotą prijunkite prie įkrovimo stotelės, žr. skyrių.

Gamyklinių nustatymų atkūrimas

1. Paspauskite ir laikykite nuspaustą mygtuką „Grįžti į įkrovimo stotelę“ 5 sekundes, kol pasigirs signalas.
2. Paspauskite ir laikykite nuspaustą mygtuką „Grįžti į įkrovimo stotį“ 5 sekundes, kol pasigirs signalas. Gamykliniai nustatymai atkurti.

Eksplotavimas

DĖMESIO

Sugadinimas dėl drėgmės

Prieš įkraunant valymo robotą ir jo nenaudojant nuimkite valymo šluostę su valymo šluostės laikikliu, žr. skyrių Valymo šluostės laikiklio su valymo šluoste nuėmimas.

Valymo roboto įjungimas

Pastaba

Padėkite valymo robotą tiesiai ant įkrovimo stotelės, jei jo negalima įjungti dėl per žemo įkrovos lygio, žr. skyrių .

1. Laikykite nuspaustą įjungimo/išjungimo mygtuką, kai valymo robotas veikia budėjimo režimu, o ne įkrovimo stotelėje.
Kol valymo robotas įsijungia, kontrolinė lemputė mirksi, o paskui šviečia nuolat.
Pasibaigus paleidimo procesui, valymo robotas skleidžia garsinį signalą.
2. Padėkite valymo robotą tiesiai ant įkrovimo stotelės.
3. Paspauskite įjungimo / išjungimo mygtuką.
Valymo robotas pradeda valyti.

Valymo režimų nustatymas

Valymo režimus galima nustatyti tik naudojant programėlę. Programėlės atsiuntimas aprašytas skyriuje.

Galimi šie valymo režimai:

- Sausasis valymas
- Kombinuotas valymas
- Drėgnasis valymas

Kiekvienu valymo režimu galima nustatyti siurbimo galią ir vandens kiekį.

Siurbimo galia:

- Tyliai
- Standartinė
- Medium
- „Turbo“

Vandens kiekis:

- Mažas
- Medium
- Didelis

Valymo roboto išjungimas

Pastaba

Valymo roboto negalima išjungti, kai jis stovi įkrovimo stotelėje.

Pastaba

Prieš ilgesnius darbo pertraukimus visiškai įkraukite valymo robotą.

DĖMESIO

Sugadinimas dėl drėgmės

Nuimkite valymo šluostę su valymo šluostės laikikliu, žr. skyrių Valymo šluostės laikiklio su valymo šluoste nuėmimas.

1. Laikykite nuspaustą įjungimo/išjungimo mygtuką, kai valymo robotas veikia budėjimo režimu, o ne įkrovimo stotelėje.
Valymo robotas išsijungia.

Valymo nutraukimas

1. Valymo metu paspauskite bet kurį mygtuką.
Valymo robotas sustoja.
2. Paspauskite įjungimo / išjungimo mygtuką.
Valymas tęsiasi.
3. Paspauskite mygtuką „Grįžti į įkrovimo stotelę“.
Valymas nutraukiamas, ir valymo robotas grįžta į įkrovimo stotelę.

Siuntimas rankiniu būdu įkrauti valymo robotą

1. Jei valymo robotas juda, paspauskite bet kurį mygtuką.
Valymo robotas sustoja.
2. Paspauskite mygtuką „Grįžti į įkrovimo stotelę“.
Valymo robotas važiuoja į įkrovimo stotelę, kad būtų įkrautas.

Valymo robotas automatiškai grįžta į įkrovimo stotelę, kad būtų įkrautas, kai baigia valymo užduotį arba kai valymo metu jam pritrūksta energijos.

Sausasis šluostymas

1. Prireikus ištuštinkite dulkių talpyklą (žr. skyrių).
2. Įdėkite sausą šluostę į šluostės laikiklį, žr. skyrių.
3. Paspauskite įjungimo / išjungimo mygtuką.
Valymo robotas pradeda valyti.

Drėgna šluostė

Pastaba

Ištuštinus vandens talpyklą, žarnose gali būti likę lašų. Jeigu valymo robotas įjungiamas nepripildžius vandens talpyklos, šiuos lašus galima išleisti.

DĖMESIO

Dulkių konteinerio „du viename“ pažeidimas dėl korozijos ir cheminių medžiagų

Į „du viename“ dulkių talpyklą nepilkite ploviklių, dezinfekavimo priemonių ar kitų valymo priemonių. Nepilkite karšto vandens į „du viename“ dulkių talpyklą. Nenardinkite „du viename“ dulkių talpyklos į vandenį.

1. Paspauskite bet kurį mygtuką.
Valymo robotas sustoja.
2. Išimkite „du viename“ dulkių talpyklą su vandens baku.
3. Pripilkite vandens.
Paveikslas K
 - a Pakelkite guminį dangtelį.
 - b Pripilkite vandens.
 - c Prispauskite guminį dangtelį.
4. Įstatykite „du viename“ dulkių talpyklą su vandens baku.
5. Sudrėkinkite valymo šluostę tekančiu vandeniu ir išgręžkite, kad pašalintumėte vandens perteklių.
6. Sumontuokite valymo šluostę, žr. skyrių.
7. Paspauskite įjungimo / išjungimo mygtuką.
Valymo robotas pradeda valyti.

Vandens pripildymas

1. Paspauskite bet kurį mygtuką.
Valymo robotas sustoja.
2. Išimkite „du viename“ dulkių talpyklą su vandens baku.
Paveikslas G
 - a Pakelkite guminį dangtelį.
 - b Pripilkite vandens.
 - c Prispauskite guminį dangtelį.
3. Pripilkite vandens.
Paveikslas K
 - a Pakelkite guminį dangtelį.
 - b Pripilkite vandens.
 - c Prispauskite guminį dangtelį.
4. Įstatykite „du viename“ dulkių talpyklą su vandens baku.
Paveikslas F
5. Paspauskite įjungimo / išjungimo mygtuką.
Valymas tęsiasi.

Dulkių talpyklos „du viename“ su vandens baku ištuštinimas

1. Paspauskite bet kurį mygtuką.
Valymo robotas sustoja.
2. Išimkite „du viename“ dulkių talpyklą su vandens baku.
3. Ištuštinkite „du viename“ dulkių talpyklą su vandens baku.
Paveikslas M
 - a Atidarykite filtro dangtelį.
 - b Ištuštinkite „du viename“ dulkių talpyklą su vandens baku.

c Uždarykite filtro dangtelį.

- Įstatykite „du viename“ dulkių talpyklą su vandens baku.
- Paspauskite įjungimo / išjungimo mygtuką. Valymas tęsiasi.

Valytuvo šluostės valymas

Valymo šluostę galima valyti valymo proceso metu.

- Paspauskite bet kurį mygtuką. Valymo robotas sustoja.
 - Nuimkite valymo šluostės laikiklį.
- Paveikslas J**
- Išplaukite valymo šluostę.
 - Sumontuokite valymo šluostę, žr. skyrių *Valymo šluostės laikiklio ir valymo šluostės montavimas*.
 - Paspauskite įjungimo / išjungimo mygtuką. Valymas tęsiasi.

Transportavimas

Jei tik galima, prietaisą transportuokite ar jį atgal siųskite tik originalioje pakuotėje. Jei originalios pakuotės nerūsite, susisiekite su mūsų techninio aptarnavimo tarnyba.

Saugos nurodymai transportuojant

Ličio jonų akumuliatoriui taikomi pavojingų krovinių teisės aktų reikalavimai.

Nepažeistą ir tinkamą naudoti akumuliatorių naudotojas be jokių papildomų reikalavimų gali gabenti viešaisiais keliais.

Jeigu akumuliatoriaus bloką gabena trečiosios šalys (transporto bendrovės), turi būti laikomasi specialių pakuočių ir ženklinimo reikalavimų.

Atkreipkite dėmesį į nacionalinius reikalavimus.

Sandėliavimas

DĖMESIO

Valymo roboto pažeidimai dėl netinkamo laikymo
Ant valymo roboto nedėkite jokių daiktų.

Visiškai įkrautą ir išjungtą valymo robotą laikykite vėsioje ir sausoje vietoje.

Pastaba

Kad baterija visiškai neišsikrautų, iki galo įkraukite valymo robotą ne vėliau kaip po 5 mėnesių.

- Išvalykite valymo robotą, žr. skyrių .
- Visiškai įkraukite valymo robotą, žr. skyrių *Siuntimas rankiniu būdu įkrauti valymo robotą*.
- Atjunkite įkroviklį nuo maitinimo lizdo ir stotelės.
- Išjunkite valymo robotą, žr. skyrių *Valymo roboto išjungimas*.
- Valymo robotą laikykite vėsioje ir sausoje vietoje.

Techninė priežiūra ir eksploatacinės parengties užtikrinimas

Valymas

Prieš valydami ir atlikdami priežiūros darbus, išjunkite prietaisą ir atjunkite maitinimo adapterį. Bet kokius kitus priežiūros darbus turi atlikti įgaliotasis techninės priežiūros atstovas. Kad robotas veiktų optimaliai, laikykitės toliau pateiktų nurodymų ir reguliariai valykite bei prižiūrėkite robotą. Valymo ir keitimo dažnumas priklauso nuo jūsų roboto naudojimo įpročių.

„Du viename“ dulkių talpyklos ir filtro valymas

DĖMESIO

Iš naujo įstatydami „du viename“ dulkių talpyklą įsitikinkite, kad girdėjote sprangtelėjimą, patvirtinantį jog ji užsifiksavo.

- Paspauskite bet kurį mygtuką, kad atlaisvintumėte „du viename“ dulkių talpyklą. Valymo robotas sustoja.
 - Atidarykite „du viename“ dulkių talpyklos dangtį.
 - Ištuštinkite „du viename“ dulkių talpyklą su vandens baku ir pakratykite ją, kad atsikratytumėte likučių, žr. skyrių *Dulkių talpyklos „du viename“ su vandens baku ištušinimas*
- Paveikslas M**
- Išimkite filtrą, išimkite valymo įrankį iš „du viename“ dulkių talpyklos ir išvalykite filtrą.
- Paveikslas O**
- Iš naujo įstatykite „du viename“ dulkių talpyklą į robotą, žr. skyrių. „Du viename“ dulkių talpyklos su vandens baku įstatymas

Šepečio valymas

- Apverskite pagrindinį įrenginį, abiem rankomis paspauskite fiksatorius, kad atlaisvintumėte šepečio apsaugą, kaip parodyta paveikslėlyje.
- Paveikslas P**
- Išimkite šepetį. Žirkklėmis arba valymo įrankiu išvalykite ant ritininio šepečio susikaupusius plaukus ir šiukšles.
- Paveikslas Q**
- Naudokite valymo įrankį, kad nuvalytumėte dulkes guolyje.
 - Iš naujo įstatykite šepetį pirmiausia įstumdami fiksuotą išsikišusį galą.
- Paveikslas R**

Šoninio šepečio valymas

Į šoninį šepetį gali lengvai įsipainioti pašalinės medžiagos, pavyzdžiui, plaukai, todėl geriausia jį reguliariai valyti.

- Nuimkite šoninį šepetį.
- Paveikslas S**
- Atsargiai nuvyniokite ir ištraukite visus plaukus ar medžiagas, įsipainiojusius tarp pagrindinio įrenginio ir šoninio šepečio.
 - Šoninį šepetį valykite vandeniu.
- Paveikslas T**

Jutiklių ir įkrovimo kaiščių valymas

Norėdami išlaikyti geriausią našumą, reguliariai valykite jutiklius ir įkrovimo kaiščius.

Paveikslas U

- Nuvalykite dulkes nuo jutiklių ir įkrovimo kaiščių naudodami minkštą sausą šluostę arba valymo šepetėlį.

Kritimo jutiklių valymas

Kas mėnesį valykite kritimo jutiklius.

Paveikslas U

- Minkšta šluoste nuvalykite kritimo jutiklius.

Pakeitimas

Filtro keitimas

Filtrą rekomenduojame keisti po 3-6 mėnesių.

- Paspauskite bet kurį mygtuką. Valymo robotas sustoja.
- Išimkite „du viename“ dulkių talpyklą su vandens baku, žr. skyrių *Dulkių talpyklos „du viename“ su vandens baku išėmimas*.

3. Išimkite filtrą.
Paveikslas L
 - a Atidarykite filtro dangtelį.
 - b Nuimkite filtro dangtelį.
 - c Išimkite filtrą.
4. Įdėkite naują filtrą.
Paveikslas N
 - a Įstatykite filtrą.
 - b Įstatykite filtro dangtelį.
 - c Uždarykite filtro dangtelį.
5. Sumontuokite „du viename“ dulkių talpyklą su vandens baku, žr. skyrių „*Du viename*“ *dulkių talpyklos su vandens baku įstatymas*.
6. Paspauskite įjungimo / išjungimo mygtuką.
Valymas tęsiasi.

Šepečio keitimas

Rekomenduojame keisti šepetį po 6 iki 12 mėnesių.

1. Išmontuokite šepetį.

Paveikslas P

- a Suspauskite fiksatorius.
- b Nuimkite šepečio dangtelį.
- c Išimkite šepetį.
- d Išimkite šepečio guolį.

2. Sumontuokite naują šepetį.

Paveikslas R

- a Užmaukite šepečio guolį.
- b Įdėkite šepetį.
- c Uždėkite šepečio dangtelį ir spauskite jį žemyn, kol jis garsiai užsifiksuos.

Šoninio šepečio keitimas

Rekomenduojame šoninį šepetį keisti po 3-6 mėnesių.

1. Apverskite valymo robotą.
2. Nuimkite šoninį šepetį.

Paveikslas S

3. Įstatykite naują šoninį šepetį.

Paveikslas T

Akumulatoriaus keitimas

Jei po trumpos valymo operacijos valymo robotas nuolat važiuoja į įkrovimo stotelę, akumulatoriaus eksploatavimo laikas yra pasibaigęs.

1. Išjunkite valymo robotą, žr. skyrių *Valymo roboto išjungimas*.
2. Nusiųskite valymo robotą klientų aptarnavimo tarnybai. Laikykitės ličio jonų akumuliatorių siuntimo taisyklių, žr. skyrių *Transportavimas*.

Trikčių šalinimas

Trikčių priežastys dažnai būna paprastos, kurias nesunkiai pašalinsite pasinaudoję šia apžvalga. Kilus abejo-

nių arba atsiradus čia nenurodytų trikčių, kreipkitės į įgaliotąją klientų aptarnavimo tarnybą.

Trikitis	Priežastis	Šalinimas
Akumulatoriaus neįkraunamas	Įkrovimo kontaktai nešvarūs.	1. Sausa šluoste nuvalykite tiek įkrovimo stotelės, tiek valymo roboto įkrovimo kontaktus.
	Aplinkos temperatūra žemesnė nei 0 °C arba aukštesnė nei 35 °C.	1. Prietaisą naudokite, kai temperatūra aukštesnė nei 0 °C ir žemesnė nei 35 °C.
Valymo robotas negrįžta į įkrovimo stotelę	Akumulatorius išsikrovęs.	1. Rankiniu būdu padėkite valymo robotą ant įkrovimo stotelės ir leiskite jam visiškai įkrauti.
	Valymo robotas yra per toli nuo įkrovimo stotelės.	1. Perkelkite valymo robotą arčiau įkrovimo stotelės. 2. Rankiniu būdu padėkite valymo robotą ant įkrovimo stotelės.
	Aplink įkrovimo stotelę nepakanka vietos.	1. Įsitikinkite, kad aplink įkrovimo stotelę yra pakankamai vietos, žr. skyrių <i>Įkrovimo stotelės nustatymas</i> .
	Aplink įkrovimo stotelę yra per daug kliūčių.	1. Padėkite įkrovimo stotelę atviresnėje vietoje, žr. skyrių <i>Įkrovimo stotelės nustatymas</i> .
Valymo robotas skleidžia neįprastus garsus	Svetimkūnis gali būti įstrigęs šepetyje, šoniniame šepetyje arba rate.	1. Išjunkite valymo robotą. 2. Pašalinkite svetimkūnį.
Valymo robotas netęsia valymo	Valymo robotas veikia režimu „Netrukdyti“.	1. Įsitikinkite, kad valymo robotui neįjungtas režimas „Netrukdyti“.
	Valymo robotas įkraunamas rankiniu būdu arba buvo įdėtas į įkrovimo stotelę.	1. Palaukite, kol valymo robotas bus visiškai įkrautas.

Triktis	Priežastis	Šalinimas
Valymo robotas neįsijungia	Aplinkos temperatūra yra žemesnė nei 0 °C arba aukštesnė nei 35 °C.	1. Valymo robotą naudokite aukštesnėje nei 0 °C ir žemesnėje nei 35 °C temperatūroje.
	Įkrovos lygis per žemas.	1. Įkraukite valymo robotą.
	Susidūrimo jutiklis yra nešvarus arba per arti tariamos sienos.	1. Pašalinkite pašalinius objektus, atsargiai bakstelėdami susidūrimo jutiklį. 2. Perkelkite valymo robotą į kitą vietą ir paleiskite jį.
	Kritimo jutikliai yra nešvarūs.	1. Nuvalykite kritimo jutiklius sausa šluoste.
	„Du viename“ dulkių talpykla su vandens baku arba dulkių talpykla neįstatyta arba įstatyta netinkamai.	1. Įsitinkite, kad „du viename“ dulkių talpykla su vandens baku arba dulkių talpykla yra įstatyta ir tinkamai užfiksuota, žr. skyrių „ <i>Du viename“ dulkių talpyklos su vandens baku įstatymas</i> .
	Filtrai neįstatyti arba įstatyti netinkamai.	1. Įsitinkite, kad filtras tinkamai įstatytas.
	Filtrai nešvarūs.	1. Išvalykite filtrą, žr. skyrių . 2. Jei klaida išlieka, pakeiskite filtrą, žr. skyrių .
	Valymo šluostė arba valymo šluostės laikiklis nesumontuota arba sumontuota netinkamai.	1. Įsitinkite, kad valymo šluostės laikiklis ir valymo šluostė yra tinkamai sumontuoti, žr. skyrių <i>Valymo šluostės laikiklio ir valymo šluostės montavimas</i> .
	Valymo robotas užsikimšo arba užstrigo.	1. Pašalinkite kliūtis.
Valymo robotas valo neefektyviai arba palieka dulkių	Valymo robotas arba vienas iš jo ratų neturi sąlyčio su grindimis.	1. Padėkite valymo robotą ant lygaus paviršiaus.
	„Du viename“ dulkių talpykla su vandens baku arba dulkių talpykla yra pilna.	1. Ištuštinkite „du viename“ dulkių talpyklą su vandens baku arba dulkių talpyklą, žr. skyrių <i>Dulkių talpyklos „du viename“ su vandens baku ištušinimas</i> arba
	Filtrai užsikimšę.	1. Išvalykite filtrą, žr. skyrių
Valymo robotas negali prisijungti prie Wi-Fi / Valymo robotas atsijungė nuo interneto	Į šepetį pateko svetimkūnis	1. Išvalykite šepetį, žr. skyrių <i>Šepetio valymas</i> . 2. Išvalykite šoninį šepetį, žr. skyrių <i>Šoninio šepetio valymas</i> .
	Mobiliojo telefono „Bluetooth“ nėra atidaryta.	1. Įsitinkite, kad mobiliojo telefono „Bluetooth“ yra atidaryta.
	Valymo robotas nėra prisijungęs prie tinklo arba nėra Wi-Fi signalo veikimo zonoje.	1. Įsitinkite, kad valymo robotas yra prisijungęs prie tinklo ir yra Wi-Fi signalo veikimo zonoje. 2. Įsitinkite, kad Wi-Fi slaptažodis teisingas. 3. Iš naujo nustatykite Wi-Fi ir vėl prisijunkite (5 GHz Wi-Fi tinklai nepalaikomi).
Wi-Fi signalas per silpnas.	1. Įsitinkite, kad valymo robotas yra WiFi signalo veikimo zonoje.	

Šalinimas



ISPĖJIMAS

Šiame prietaise yra ličio jonų akumuliatorių. Ličio jonų akumuliatoriai turi būti išimami ir tinkamai šalinami, laikantis nacionalinių ir valstybinių taisyklių.



Garantija

Kiekvienoje šalyje galioja mūsų įgaliotų pardavėjų nustatytos garantijos sąlygos. Galimus prietaiso gedimus garantijos galiojimo laikotarpiu pašalinsime nemokamai, jei tokių gedimų priežastis buvo netinkamos medžiagos ar gamybos klaidos. Dėl garantinių gedimų šalinimo kreipkitės į savo pardavėją arba artimiausią kli-

entų aptarnavimo tarnybą pateikdami pirkinį patvirtintą kasos kvitą.

(Adresą rasite kitoje pusėje)

Techniniai duomenys

Elektros jungtis

Vardinė galia	W	35
Baterijos vardinė įtampa	V	14,4
Akumuliatoriaus bloko tipas		Li-ION
Įkroviklio vardinė įtampa	V	100-240
Vardinė įkroviklio srovė	A	0,6

Baterijos talpa	mAh	2500
Vardinė baterijos talpa	mAh	2600
Veikimo laikas, kai akumuliatorius visiškai įkrautas tyliuoju režimu	min	130
Belaidžiai ryšiai	IEEE 802.11b/g/n	2,4 GHz
Dažnis	MHz	2412-2484
Maks. signalo stiprumas, WLAN	dBm	<20,5
„Du viename“ dulkių talpyklos su vandens baku pripildymo kiekiai		
Sausas purvas	ml	420
Skystis	ml	250
Valymo roboto matmenys ir svoris		
Svoris	kg	3,1
Ilgis x plotis x aukštis	mm	325 x 325 x 80
Įkrovimo stoties matmenys ir svoris		
Svoris	kg	0,5
Ilgis x plotis x aukštis	mm	146 x 66 x 101

Gamintojas pasilieka teisę atlikti techninius pakeitimus.

ES atitikties deklaracija

Prietaisas	Konstrukcija	Dažnių juosta, MHz	Maks. galia EIRP, mW
RCV 2	WLAN	2412-2484	158,5

„Alfred Kärcher SE & Co. KG“ pareiškia, kad radijo ryšio įrangos tipas „Robo Cleaner“ atitinka Direktyvą 2014/53/ES. Visas ES atitikties deklaracijos tekstas pateiktas www.kaercher.com/RCV 2.

Зміст

Загальні вказівки	246
Вказівки з техніки безпеки	246
Використання за призначенням	248
Охорона довкілля	248
Приладдя та запасні деталі	248
Комплект поставки	248
Опис приладу	248
Принцип роботи	248
Перше введення в експлуатацію	250
Введення в експлуатацію	251
Експлуатація	251
Транспортування	252
Зберігання	253
Догляд та технічне обслуговування	253
Допомога в разі несправностей	254
Утилізація	255
Гарантія	255
Технічні характеристики	256
Декларация про відповідність стандартам ЄС	256

Загальні вказівки



Перед першим використанням пристрою ознайомитись з цією оригінальною інструкцією з експлуатації та вказівками з техніки безпеки, що додаються. Діяти відповідно до них. Оригінальну інструкцію з експлуатації зберігайте для подальшого користування або для наступного власника. QR-код[®] для відкриття електронної інструкції з експлуатації міститься в:



Торгова марка

QR-Code[®] є зареєстрованою торговою маркою компанії DENSO WAVE INCORPORATED.

Вказівки з техніки безпеки

Ступінь небезпеки

⚠ НЕБЕЗПЕКА

- Вказівка щодо небезпеки, яка безпосередньо загрожує та призводить до тяжких травм чи смерті.

⚠ ПОПЕРЕДЖЕННЯ

- Вказівка щодо потенційно можливої небезпечної ситуації, що може призвести до тяжких травм чи смерті.

⚠ ОБЕРЕЖНО

- Вказівка щодо потенційно небезпечної ситуації, яка може спричинити отримання легких травм.

УВАГА

- Вказівка щодо можливої потенційно небезпечної ситуації, що може спричинити матеріальні збитки.

Вказівки з техніки безпеки для роботи-пилососа

Крім зауважень в інструкціях з експлуатації необхідно дотримуватись загальних правил техніки безпеки та вказівок щодо запобігання нещасним випадкам, передбачених чинними законами.

⚠ НЕБЕЗПЕКА • Небезпека ядуха.

Пакувальну плівку зберігати у недоступному для дітей місці. • Експлуатація у вибухонебезпечних приміщеннях заборонена. • Не експлуатуйте

пристрій у приміщеннях із вмістом у повітрі легкозаймистих парів бензину, опалювального мазуту, розчинників фарби, нафти або спирту (небезпека вибуху). ● Не експлуатуйте пристрій без нагляду в приміщеннях із палаючим вогнем або жаром у відкритому каміні. ● Не експлуатуйте пристрій без нагляду в приміщеннях із палаючими свічками.

⚠ ПОПЕРЕДЖЕННЯ. ● Особи з обмеженими фізичними, сенсорними або розумовими здібностями, а також особи, що не мають необхідного досвіду і знань, можуть використовувати пристрій тільки під належним наглядом або якщо вони пройшли інструктаж компетентної особи щодо безпечного використання обладнання й усвідомлюють можливі ризики. ● Діти можуть користуватися приладом за умови, що вони знаходяться під наглядом або особа, відповідальна за їхню безпеку, роз'яснила їм правила користування, і вони розуміють пов'язану з цим безпеку. ● Стежити за тим, щоб діти не грали з пристроєм. ● Дітям дозволено проводити очищення та обслуговування пристрою тільки під наглядом. ● Пристрій має електричні компоненти, тому його не можна мити під проточною водою. ● Перед проведенням будь-яких робіт з догляду та технічного обслуговування вимикати пристрій і витягувати штепсельну вилку з розетки. ● Не відкривати акумуляторний блок. Доручати виконання ремонту тільки спеціалістам. ● Робот-пилосос RCV 2 дозволяється заряджати лише на зарядному пристрої станції заряджання з номером компонента 9.773-091.0.

⚠ ОБЕРЕЖНО. ● Роботи з ремонту та з електричними компонентами доручати тільки авторизованій сервісній службі. ● Перед проведенням будь-яких робіт з очищення / технічного обслуговування вимикати пристрій і витягувати штепсельну вилку з розетки. ● Небезпека травмування через захоплення вільного об'єгу, волосся або прикрас частинами пристрою. Тримати рухомі частини пристрою подалі від одягу і прикрас. Зібрати довге волосся заду в пучок. ● Небезпека травмування. Під час роботи пристрою в жодному разі не вставляйте кінцічки або інструменти в його валки з щітками, що обертаються. ● Будьте уважні, щоб не спіткнутися через робот-пилосос, що рухається. ● Небезпека нещасного випадку та травмування. Під час транспортування та зберігання враховуйте вагу пристрою, див. главу Технічні характеристики в інструкції з експлуатації. ● Запобіжні пристрої призначені для вашого захисту. Забороняється змінювати запобіжні пристрої чи нехтувати ними.

УВАГА. ● Не використовуйте для очищення абразиви, засоби для чищення скла та універсальні засоби для чищення. ● Забороняється експлуатація пристрою за температури нижче 0 °С. ● Використовувати пристрій тільки у приміщеннях. ● Не експлуатуйте пристрій у приміщеннях, захищених сигналізацією або датчиком руху. ● Захищайте пристрій від екстремальних погодних умов, вологи й тепла. ● Допустима температура експлуатації пристрою від 0 °С до +35 °С. ● Пошкодження

пристрою. Не ставайте на пристрій і не розміщуйте на ньому дітей, предмети або хатні тварин. ● Предмети, наприклад, на столі або невеличких меблях, можуть впасти внаслідок поштовхів пристрою. ● Пристрій може заплутатися в електричних кабелях, скатертинах, шнурках тощо, що звисають, і зіштовхнутися так предмети. ● Підніміть усі кабелі з підлоги, перш ніж використовувати пристрій, щоб запобігти їх затягуванню під час прибирання. ● Приберіть із підлоги всі крихкі або незакріплені предмети, як-от вази, щоб запобігти їх пошкодженню внаслідок зіткнення з пристроєм. ● Не використовуйте пристрій у зоні над підлогою, наприклад, на дивані. ● Закрийте всі зони, де існує небезпека падіння пристрою. Наприклад, сході або галереї без перешкод. ● Не використовуйте пристрій на підлозі з рідинами або липкими речовинами. ● Не використовуйте пристрій для прибирання килимів із високим ворсом. ● Не збирати пристроєм гострі або великі предмети, такі як уламки, гравій або деталі гіршаків. ● Не розплющуйте рідини в прилад і, перш ніж вставляти контейнер для пилу, переконайтеся, що він сухий. ● Зберігайте прилад повністю зарядженим і вимкненим у прохолодному й сухому місці.

Вказівка. ● Чорні килими можуть негативно впливати на характеристику руху.

Вказівки з техніки безпеки для зарядної станції

⚠ НЕБЕЗПЕКА. Підключати пристрій тільки до джерела змінного струму. Зазначена напруга на заводській табличці повинна відповідати напрузі в мережі. ● З міркувань безпеки радимо використовувати пристрій тільки з пристроєм захисного вимкнення (макс. 30 мА). ● Заборонено торкатися штепсельної вилки та розетки вологими руками.



⚠ ПОПЕРЕДЖЕННЯ. Підключати пристрій до елемента електропідключення, виконаного спеціалістом-електриком відповідно до стандарту міжнародної електротехнічної комісії (МЕК) IEC 60364-1. ● Перевіряйте відповідність напруги в мережі та напруги, вказаної на заводській табличці зарядного пристрою. ● Пристрій має електричні компоненти, тому його не можна мити під проточною водою. ● Небезпека короткого замикання. Тримайте струмопровідні предмети (викрутки тощо) якнайдалі від зарядних контактів. ● Небезпека короткого замикання. Очищайте зарядні контакти станції тільки сухими. ● Заряджати пристрій тільки за допомогою оригінального зарядного пристрою, який входить до комплекту поставки чи дозволений до використання компанією KÄRCHER. ● Небезпека вибуху. Не заряджайте акумулятори, які не підлягають повторному заряджанню. ● Перевернути мережеві кабелі на наявність пошкоджень перед кожним використанням. Не використовувати пошкоджені мережеві кабелі. У разі пошкодження замініти мережеві кабелі кабелем, дозволеним до заміни. Відповідний для заміни кабель можна придбати в компанії KÄRCHER або у одного з наших сервісних партнерів. ● Акумулятор підходить лише для RCV

2. ● Не заряджайте акумулятори, що не перезаряджаються.

УВАГА ● Використовувати станцію заряджання тільки в приміщеннях. ● Не розміщуйте станцію заряджання біля джерел тепла, наприклад, обігрівачів. ● Зберігайте станцію заряджання тільки в прохолодному й сухому місці в приміщенні. ● Заряджайте робота-пилососа принаймні раз на місяць, щоб уникнути глибокого розрядження акумулятора. ● Перед проведенням будь-яких робіт з обслуговування та ремонту вимкніть станцію заряджання.

Попереджувальні символи

Під час роботи з акумуляторами дотримуйтеся наведених нижче попереджень.

	Не кидати / Берегти від вогню.
	Не кидати / Берегти від води.

Використання за призначенням

Пристрій складається з двох вузлів: станції заряджання та робота-пилососа, що працює від акумулятора.

- Пристрій призначений для повністю автоматичного очищення текстильних і твердих покриттів підлоги в приміщеннях. Його можна використовувати на всіх звичних покриттях підлоги для автономного й безперервного підтримання чистоти.
- Цей пристрій призначений для використання в приватних домогосподарствах і не передбачений для комерційного використання.

Охорона довкілля



Пакувальні матеріали придатні до вторинної переробки. Не викидати пакувальні матеріали разом із побутовим сміттям, передати їх для вторинної переробки.

Пристрої, що відпрацювали, містять цінні матеріали, які потрібно передавати на вторинну переробку. Акумулятори та акумуляторні блоки містять речовини, які не повинні потрапляти до довкілля. Утилізувати відпрацьовані пристрої, акумулятори та акумуляторні блоки через відповідні системи збору відходів.

Дотримуватись законодавчих норм щодо поводження з літій-іонними акумуляторами.

Утилізувати відпрацьовані та пошкоджені акумуляторні блоки згідно з чинними правилами.

Вказівки щодо компонентів (REACH)

Актуальні відомості про компоненти наведені на сайті: www.kaercher.de/REACH

Приладдя та запасні деталі

Слід використовувати лише оригінальне приладдя та оригінальні запасні частини, тому що саме вони

гарантують безпечну та безперебійну експлуатацію пристрою.

Інформація щодо приладдя та запасних частин міститься на сайті www.kaercher.com.

Комплект поставки

Комплектація пристрою зазначена на упаковці. Під час розпакування пристрою перевірити комплектацію. У разі нестачі приладдя або ушкодження, отриманих під час транспортування, слід повідомити про це торговельній організації, яка продала пристрій.

Опис приладу

Малюнок А

- ① Зарядні контакти
- ② Датчик падіння (x3)
- ③ Напрямний ролик
- ④ Ганчірка для вологого прибирання
- ⑤ Кнопка вмикання/вимикання
- ⑥ Кнопка повернення до зарядної станції
- ⑦ Датчик зіткнення
- ⑧ Блок живлення
- ⑨ Зарядна станція
- ⑩ Фільтр
- ⑪ Контейнер для пилу 2-в-1 з резервуаром для води
- ⑫ Кришка щітки
- ⑬ Щітка
- ⑭ Бічна щітка

Принцип роботи

Прилад складається із зарядної станції та робота-пилососа з акумулятором.

Мобільний робот-пилосос працює від вбудованого акумулятора, що перезаряджається. Одного заряду акумулятора вистачає приблизно на 130 хвилин роботи. В разі зниження заряду акумулятора робот-пилосос автоматично повертається до зарядної станції.

Робот-пилосос рухається системно. Навігація здійснюється за допомогою гіроскопа, що дозволяє роботу виконувати зигзагоподібні рухи.

Пласка конструкція робота-пилососа дає можливість прибирати під меблями, зокрема під ліжками, диванами й шафами.

Робот-пилосос має датчики падіння для виявлення сходів та уступів і запобігання падінню, а також датчики зіткнення, що дозволяють обходити перешкоди.

Для заряджання акумулятора робота-пилососа використовується зарядна станція.

Якщо прибирання починається від зарядної станції, за зниження заряду акумулятора до рівня, що вважається недостатнім, робот повертається на зарядну станцію.

Після завершення заряджання робот-пилосос автоматично залишає зарядну станцію й продовжує прибирання. Завершивши прибирання, робот також повертається на зарядну станцію.

Індикатори стану





Світлодіодний індикатор	Стан
Світиться синім	Рухається автономно
Повільно блимає синім	Автономний рух призупинено
Швидко блимає синім	Режим з'єднання через WLAN
Повільно блимає зеленим	Робот-пилосос заряджається
Світиться зеленим	Робот-пилосос повністю заряджений або підключений успішно
Повільно блимає червоним	Занадто низький заряд акумулятора для запуску
Швидко блимає червоним	Виникла помилка





Функції

Пульт дистанційного керування

Малюнок V

- (1) Кнопка повернення до зарядної станції
- (2) Рух вперед
- (3) Поворот праворуч
- (4) прилад повертається на 180 ° праворуч
- (5) Прибирання краєм
- (6) Регулювання кількості води
- (7) Регулювання потужності всмоктування
- (8) Очищення в одній точці
- (9) Пуск/пауза
- (10) Поворот ліворуч
- (11) Безшумне прибирання

Кнопка	Інструкція
	У режимі очікування/заряджання: натиснути один раз, щоб розпочати прибирання всіх приміщень у безшумному режимі. Натиснути ще раз, щоб зупинити виконання завдання.
	У режимі очікування/прибирання: натиснути один раз, щоб відправити робота на зарядку. У режимі заряджання: натиснути один раз, щоб призупинити процес. У режимі заряджання: несправність
	У режимі заряджання: натиснути один раз, щоб робот повністю висунувся назад із зарядної станції й повернувся на 180 ° праворуч. Не в режимі заряджання: натиснути, щоб перейти в режим ручного керування й запустити рух вперед; за відпускання прилад зупиняється.
	У режимі заряджання: натиснути один раз, щоб робот повністю висунувся назад із зарядної станції й повернувся на 180 ° праворуч. Не в режимі заряджання: натиснути один раз, щоб перейти в режим ручного керування й повернути прилад на 180 ° праворуч.

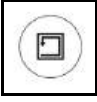
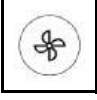
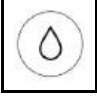
Кнопка	Інструкція
	У режимі заряджання: натиснути один раз, щоб робот повністю висунувся назад із зарядної станції й повернувся на 180 ° праворуч. Не в режимі заряджання: натиснути, щоб перейти в режим ручного керування й повернути робота праворуч; за відпускання прилад зупиняється.
	У режимі заряджання: натиснути один раз, щоб робот повністю висунувся назад із зарядної станції й повернувся на 180 ° праворуч. Не в режимі заряджання: натиснути, щоб перейти в режим ручного керування й повернути робота ліворуч; за відпускання прилад зупиняється.
	У режимі очікування/заряджання: натиснути один раз, щоб розпочати прибирання всіх приміщень. Натиснути ще раз, щоб зупинити виконання завдання. У режимі роботи: натиснути один раз, щоб призупинити виконання завдання.
	У режимі очікування/заряджання: натиснути один раз, щоб запустити очищення ділянки радіусом 0,6 м по спіралі. Натиснути ще раз, щоб зупинити виконання завдання.
	У режимі очікування/заряджання: натиснути один раз, щоб почати прибирання вздовж стіни. Натиснути ще раз, щоб зупинити виконання завдання.
	З кожним натисканням потужність всмоктування збільшується на один рівень, а після досягнення максимуму повертається на найнижчий рівень.
	З кожним натисканням кількість води збільшується на один рівень, а після досягнення максимуму повертається на найнижчий рівень.

Вказівка

- Пульт дистанційного керування працює від батареї типу AAA.
- Батареї, що не перезаряджаються, не можна перезаряджати.
- Не вставляйте одночасно батареї різного типу або нові батареї з тими, що вже використовувалися.
- Дотримуйтесь полярності, вставляючи батареї.
- Виїміть розряджені батареї з приладу та утилізуйте відповідно до норм безпеки.
- Якщо ви не плануєте користуватися приладом тривалий час, виїміть батареї.
- Клеми живлення не мають бути короткозамкненими.

- Відкрийте кришку батарейного відсіку на задній панелі пульта дистанційного керування та дістаньте/вставте батарею AAA.

Сплячий режим

Робот-пилосос автоматично переходить у сплячий режим після 5 хвилин бездіяльності. Натисніть будь-яку кнопку, щоб вивести його з цього режиму.

- Робот-пилосос не переходить у сплячий режим, коли він перебуває на станції заряджання.
- Робот-пилосос автоматично вимикається, якщо перебуває в сплячому режимі понад 6 годин.

Режим помилки

Якщо під час роботи робота-пилососа виникає помилка, індикатор блимає червоним кольором і лунає сигнал.

Вирішення див. у розділі .

Якщо протягом 5 хвилин не вжити жодних заходів, робот-пилосос автоматично перейде в сплячий режим.

Перше введення в експлуатацію

Установлення бічної щітки

1. Перевернути робот-пилосос догори дном.
2. Установити бічну щітку.

Малюнок В

Зарядний пристрій

⚠ ПОПЕРЕДЖЕННЯ

- Заряджайте прилад лише за допомогою оригінального зарядного пристрою SAW12G-200-0600G або зарядного пристрою, що затверджений компанією KÄRCHER.

Використовуйте наступний адаптер:

- Тип приладу: RCV 2

Блок живлення:

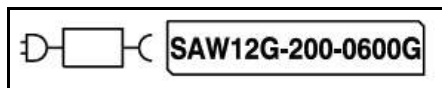

Док-станція 9.773-091.0

Налаштування зарядної станції

⚠ ПОПЕРЕДЖЕННЯ

Робот-пилосос RCV 2 можна заряджати тільки від зарядної станції 9.773-091.0 та зарядного пристрою SAW12G-200-0600G.

- Виберіть зручне місце для зарядної станції, куди робот зможе легко дістатися.
- Ліворуч та праворуч від зарядної станції має бути мінімум по 0,5 м вільного місця та не менше 1,5 м перед нею.
- Це місце не повинно піддаватися впливу прямих сонячних променів.

1. Розмістити зарядну станцію у вибраному місці.

Малюнок С

2. Вставити штекер мережевого кабелю в гніздо в бічній частині зарядної станції.

Малюнок D

3. Вставити вилку в розетку.

Підключення робота-пилососа до станції заряджання

Малюнок Е

1. Помістіть робота-пилососа на підлогу перед станцією заряджання.

2. Утримуйте кнопку ввімкнення й вимкнення впродовж 3 секунд.
Робот-пилосос увімкнеться.
3. Щойно засвітиться індикатор, вручну помістіть робота-пилососа на станцію заряджання та переконайтеся, що зарядні контакти з'єднуються належним чином.

Після першого введення в експлуатацію робот-пилосос автоматично переміщується на станцію заряджання.

Підключення робота-пилососа до бездротової мережі й застосуку

Роботом-пилососом можна керувати безпосередньо за допомогою кнопок на самому приладі, з пульта дистанційного керування або через застосунок на мобільному пристрої, приєднаному до бездротової локальної мережі. Щоб мати доступ до всіх можливих функцій, ми рекомендуємо користуватися програмою Kärcher Home Robots.

Перед завантаженням застосунку перевірте такі моменти:

- мобільний пристрій підключено до інтернету;
- на маршрутизаторі активовано мережу WLAN 2,4 GHz;
- мережа має достатнє покриття.

Вказівка

До роботи буде зручніше підключитися, якщо на мобільному пристрої увімкнено Bluetooth.

Завантажте застосунок Kärcher Home Robots з Apple App Store® або з Google Play™ .

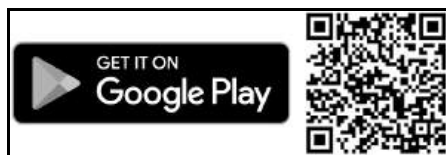

- Google Play™ та Android™ є торговими марками або зареєстрованими торговими марками Google Inc.
 - Apple® та App store® є торговими марками або зареєстрованими торговими марками Apple Inc.
- Застосунок Kärcher Home Robots виконує, серед іншого, такі основні функції:
- налаштування графіків прибирання;
 - повідомлення про несправності або помилки, а також про перебіг прибирання;
 - налаштування параметрів прибирання (режими всмоктування);
 - активація/деактивація режиму "Не турбувати";
 - часті питання з докладним описом порядку усунення несправностей;
 - контактні дані сервісних центрів KÄRCHER.

Підключення робота-пилососа до Kärcher Home Robots та бездротової мережі:

1. Завантажити застосунок KÄRCHER Home & Garden з Apple App Store або Google Play Store.
2. Відкрити застосунок Kärcher Home Robots.

3. Створити обліковий запис (якщо ви ще не зареєстровані).
4. Додати потрібний робот-пилосос.
5. Виконати покрокові інструкції в застосунку.

Введення в експлуатацію

Установлення контейнера для пилу 2-в-1 з резервуаром для води

Після контролю якості в контейнері для пилу 2-в-1 з резервуаром для води може залишатися невелика кількість води. Це нормально.

Використовуйте контейнер для пилу 2-в-1 з резервуаром для води і для сухого, і для вологого прибирання.

Для сухого прибирання зніміть ганчірку для вологого прибирання та тримач ганчірки, див. розділ .

Малюнок F

1. Притиснути контейнер для пилу 2-в-1 з резервуаром для води на місце до клацання.

Знімання контейнера для пилу 2-в-1 з резервуаром для води

1. Притиснути затискач.
2. Зняти контейнер для пилу 2-в-1 з резервуаром для води.

Малюнок G

Установлення тримача з ганчіркою для вологого прибирання

1. Прикріпити ганчірку для вологого прибирання до тримача.

Малюнок H

- a Притиснути ганчірку для вологого прибирання до тримача.
 - b Притиснути вздовж стрічки-липучки.
2. Вставити тримач із ганчіркою в прилад.

Малюнок I

Знімання тримача з ганчіркою для вологого прибирання

1. Натиснути будь-яку кнопку. Робот-пилосос зупиняється.
2. Зняти тримач із ганчіркою.

Малюнок J

Відновлення налаштувань підключення WLAN

Якщо ви замінили маршрутизатор на новий або змінили пароль WLAN, необхідно відновити підключення WLAN робота-пилососа.

Вказівка

Підтримуються лише мережі WLAN із частотою 2,4 ГГц.

1. Увімкніть робот-пилосос, див. розділ .
2. Утримуйте одночасно кнопку ввімкнення й вимкнення та кнопку повернення до станції заряджання впродовж 7 секунд, поки не пролунає голосова вказівка: «Zurücksetzen der WLAN-Verbindung und Eintritt in den Netzwerkkonfigurationsmodus» (Відновлення налаштувань підключення WLAN і перехід у режим конфігурації мережі).
3. Підключіть робота-пилососа до станції заряджання, див. розділ .

Відновлення заводських налаштувань

1. Натисніть і утримуйте кнопку повернення до станції заряджання впродовж 5 секунд, поки не пролунає сигнал.
 2. Ще раз натисніть і утримуйте кнопку повернення до станції заряджання впродовж 5 секунд, поки не пролунає сигнал.
- Заводські налаштування відновлено.

Експлуатація

УВАГА

Пішкодження через вплив волого

Перед заряджанням та в ситуації, коли прилад не використовується тривалий час, знімайте утримувач із ганчіркою для вологого прибирання, див. розділ Знімання тримача з ганчіркою для вологого прибирання.

Увімкнення робота-пилососа

Вказівка

Якщо через занадто низький заряд акумулятора робот-пилосос не вмикається, помістіть його безпосередньо на зарядну станцію, див. розділ .

1. Натиснути й утримувати кнопку вмикання/вимкання, якщо робот-пилосос знаходиться в режимі очікування й не на зарядній станції. Під час запуску робота-пилососа індикатор спочатку блимає, а потім світиться постійно. Після завершення процедури запуску робот-пилосос подає звуковий сигнал.
2. Поставити робот-пилосос безпосередньо на зарядну станцію.
3. Натиснути кнопку вмикання/вимкання. У стані роботи робот-пилосос починає прибирання.

Налаштування режимів прибирання

Режими прибирання можна налаштувати лише за допомогою програми. Завантаження програми описано в розділі .

Доступні наведені нижче режими прибирання.

- Сухе прибирання
- Комбіноване прибирання
- Вологе прибирання

У кожному режимі прибирання можна установити потужність всмоктування та кількість води.

Потужність всмоктування:

- Тиха
- Стандартна
- Середня
- Турбо

Кількість води:

- Низька
- Середня
- Висока

Вимкнення робота-пилососа

Вказівка

Робот-пилосос не можна вимкнути, коли він знаходиться на зарядній станції.

Вказівка

Перед тривалою перервою у використанні пилососа повністю зарядіть акумулятор.

УВАГА

Пошкодження через вплив вологи

Зніміть тримач із ганчіркою для вологого прибирання, див. розділ Знімання тримача з ганчіркою для вологого прибирання.

1. Натиснути й утримувати кнопку вмикання/вимикання, якщо робот-пилосос знаходиться в режимі очікування й не на зарядній станції. Робот-пилосос вимикається.

Переривання прибирання

1. Під час прибирання натисніть будь-яку кнопку. Робот-пилосос зупиняється.
2. Натисніть кнопку ввімкнення й вимкнення. Прибирання продовжиться.
3. Натисніть кнопку повернення до станції заряджання. Прибирання припиняється, і робот-пилосос повертається на станцію заряджання.

Відправлення робота-пилососа вручну для заряджання

1. Якщо робот-пилосос рухається, натисніть будь-яку кнопку. Робот-пилосос зупиняється.
2. Натисніть кнопку повернення до станції заряджання. Робот-пилосос переміщується на станцію заряджання для підзарядки. Робот-пилосос автоматично повертається на станцію заряджання для підзарядки, якщо він виконав завдання з прибирання або має недостатній заряд під час прибирання.

Сухе протирання

1. Якщо потрібно, спорожніть контейнер для пилу, див. розділ .
2. Вставити суху ганчірку для протирання в тримач, див. розділ .
3. Натисніть кнопку ввімкнення й вимкнення. Робот-пилосос починає прибирання.

Вологе прибирання

Вказівка

Після спорожнення резервуара для води в шлангах можуть залишатися краплі. Коли робот-пилосос запускається з порожнім резервуаром для води, ці краплі можуть бути скинуті.

УВАГА

Імовірність пошкодження контейнера для пилу 2-в-1 через корозію та хімічний склад засобів для чищення.

Не додавайте мийні, дезінфекційні або інші засоби для чищення в контейнер для пилу 2-в-1. Не наливайте гарячу воду в контейнер для пилу 2-в-1.

Не занурюйте контейнер для пилу 2-в-1 у воду.

1. Натиснути будь-яку кнопку. Робот-пилосос зупиняється.
2. Зняти контейнер для пилу 2-в-1 з резервуаром для води.
3. Залити воду.
Малюнок К
 - a Підняти гумову пробку.
 - b Залити воду.
 - c Притиснути гумову пробку на місце.
4. Вставити контейнер для пилу 2-в-1 з резервуаром для води в прилад.

5. Змочити ганчірку для вологого прибирання під проточною водою та віджати надлишки води.
6. Установити ганчірку для вологого прибирання, див. розділ .
7. Натиснути кнопку вмикання/вимикання. Робот-пилосос починає прибирання.

Доливання води

1. Натиснути будь-яку кнопку. Робот-пилосос зупиняється.
2. Зняти контейнер для пилу 2-в-1 з резервуаром для води.
Малюнок G
 - a Залити воду.
Малюнок K
 - a Підняти гумову пробку.
 - b Залити воду.
 - c Притиснути гумову пробку на місце.
4. Вставити контейнер для пилу 2-в-1 з резервуаром для води в прилад.
Малюнок F
5. Натиснути кнопку вмикання/вимикання. Прибирання продовжується.

Спорожнення контейнера для пилу 2-в-1 з резервуаром для води

1. Натиснути будь-яку кнопку. Робот-пилосос зупиняється.
2. Зняти контейнер для пилу 2-в-1 з резервуаром для води.
3. Спорожнити контейнер для пилу 2-в-1 з резервуаром для води.
Малюнок M
 - a Відкрити заслінку фільтра.
 - b Спорожнити контейнер для пилу 2-в-1 з резервуаром для води.
 - c Закрити заслінку фільтра.
4. Вставити контейнер для пилу 2-в-1 з резервуаром для води в прилад.
5. Натиснути кнопку вмикання/вимикання. Прибирання продовжується.

Очищення ганчірки для вологого прибирання

Ганчірку для вологого збирання можна промити під час прибирання.

1. Натиснути будь-яку кнопку. Робот-пилосос зупиняється.
2. Зняти тримач із ганчіркою.
Малюнок J
3. Вмити ганчірку для вологого прибирання.
4. Установити ганчірку для вологого прибирання, див. розділ *Установлення тримача з ганчіркою для вологого прибирання.*
5. Натиснути кнопку вмикання/вимикання. Прибирання продовжується.

Транспортування

Транспортувати або повертати пристрій за можливістю тільки в оригінальній упаковці. Якщо оригінальна упаковка відсутня, слід звернутися в нашу сервісну службу.

Вказівки з техніки безпеки під час транспортування

На літій-іонний акумулятор поширюються вимоги законодавства про небезпечні вантажі.

Непошкоджений і справний акумуляторний блок може транспортуватися користувачем дорогами загального користування без додаткових обмежень. У разі перевезення третіми особами (транспортними компаніями) дотримуватися особливих вимог до упаковки та маркування. Дотримуватися національних норм.

Зберігання

УВАГА

Імовірність пошкодження робота-пилососа через неправильне зберігання

Не ставте жодних предметів на робот-пилосос. Зберігайте робот-пилосос повністю зарядженим та вимкненим у прохолодному та сухому місці.

Вказівка

Щоб уникнути глибокого розрядження акумулятора, підзаряджати робот-пилосос до повного заряду не пізніше ніж через 5 місяців.

1. Очистити робот-пилосос, див. розділ.
2. Повністю зарядити робот-пилосос, див. розділ *Відправлення робота-пилососа вручну для заряджання.*
3. Від'єднати зарядний пристрій від розетки та станції.
4. Вимкнути робот-пилосос, див. розділ *Вимкнення робота-пилососа.*
5. Зберігати у прохолодному та сухому місці.

Догляд та технічне обслуговування

Очищення

Перед очищенням та обслуговуванням вимкніть прилад та від'єднайте адаптер живлення. Будь-які інші види обслуговування може виконувати лише представник авторизованої сервісної служби. Для оптимальної роботи виконуйте наведені нижче інструкції з регулярного очищення та технічного обслуговування робота. Частота очищення й заміни залежать від характеру використання вами приладу.

Очищення контейнера для пилу 2-в-1 й фільтра

УВАГА

Зверніть увагу: встановлювати контейнер для пилу 2-в-1 слід обов'язково до клацання.

1. Натисніть будь-яку кнопку, щоб від'єднати контейнер для пилу 2-1. Робот-пилосос зупиняється.
 2. Відкрити кришку контейнера для пилу 2-в-1.
 3. Спорожнити контейнер для пилу 2-в-1 з резервуаром для води та потрусити його, щоб видалити можливі залишки, див. розділ. *Спорожнення контейнера для пилу 2-в-1 з резервуаром для води*
- Малюнок М**
4. Вийняти фільтр та дістати пристрій для очищення з контейнера для пилу 2-в-1.
- Малюнок О**
5. Встановити контейнер для пилу 2-1 на місце, див. розділ. *Установлення контейнера для пилу 2-в-1 з резервуаром для води*

Очищення щітки-валика

1. Перевернути прилад, притиснути клямки двома руками, щоб розблокувати захисний кожух щітки, як показано на рисунку.
- Малюнок Р**
2. Дістати щітку. Зняти волосся й сміття, що заплуталося в щітці, ніжцями або спеціальним пристосуванням.
- Малюнок Q**
3. За допомогою спеціального пристосування вичистити пил із щілини.
 4. Встановити щітку на місце, вставивши спочатку нерухомий кінець, що виступає.
- Малюнок R**

Очищення бічної щітки

На бічну щітку легко можуть намотуватися сторонні предмети, наприклад волосся, тому бажано регулярно її очищати.

1. Зняти бічну щітку.
- Малюнок S**
2. Обережно розмотати та стягнути волосся або інші предмети, що намоталися між основним приладом та бічною щіткою.
 3. Промити бічну щітку водою.
- Малюнок T**

Очищення датчиків і зарядних контактів

Для ефективної роботи приладу регулярно очищуйте датчики та зарядні контакти.

Малюнок U

1. Протерти пил із датчиків та зарядних контактів за допомогою м'якої ганчірки або щітки.

Очищення датчиків падіння

Щомісяця очищайте датчики падіння.

Малюнок V

1. Протріть датчики падіння м'якою тканиною.

Заміна

Заміна фільтра

Ми рекомендуємо замінювати фільтр кожні 3-6 місяців.

1. Натиснути будь-яку кнопку. Робот-пилосос зупиняється.
 2. Вийняти контейнер для пилу 2-в-1 з резервуаром для води, див. розділ *Знімання контейнера для пилу 2-в-1 з резервуаром для води.*
 3. Вийняти фільтр.
- Малюнок L**
- a Відкрити заслінку фільтра.
 - b Зняти заслінку фільтра.
 - c Вийняти фільтр.
4. Встановити новий фільтр.
- Малюнок N**
- a Вставити фільтр.
 - b Вставити заслінку фільтра.
 - c Закрити заслінку фільтра.
5. Встановити контейнер для пилу 2-в-1 з резервуаром для води, див. розділ *Установлення контейнера для пилу 2-в-1 з резервуаром для води.*
 6. Натиснути кнопку вмикання/вимкання. Прибирання продовжується.

Заміна щітки

Рекомендуємо міняти щітку що 6-12 місяців.

1. Зняти щітку.
- Малюнок P**

- a Зімкніть затискачі.
- b Зніміть кришку щітки.
- c Вийміть щітку.
- d Зніміть підшипник щітки.

2. Установіть нову щітку.

Малюнок R

- a Установіть підшипник щітки.
- b Вставте щітку.
- c Установіть кришку щітки та притисніть її, доки вона не зафіксується з чутиим звуком.

Заміна бічної щітки

Ми рекомендуємо замінювати бічну щітку кожні 3-6 місяців.

1. Перевернути робот-пилосос догори дном.

2. Зняти бічну щітку.

Малюнок S

3. Встановити нову бічну щітку.

Малюнок T

Заміна акумулятора

Про закінчення строку служби акумулятора свідчить постійне повернення робота-пилососа до станції заряджання після нетривалого прибирання.

1. Вимкніть робота-пилососа, див. розділ *Вимкнення робота-пилососа*.
2. Надішліть робота-пилососа до служби підтримки клієнтів. Дотримуйтесь інструкцій щодо транспортування літій-іонних акумуляторів, див. розділ *Транспортування*.

Допомога в разі несправностей

Несправності часто мають просту причину, яку можна усунути самостійно за допомогою інструкцій, наведених нижче. За наявності сумнівів або в разі

неназваних несправностей слід звертатися до авторизованої сервісної служби.

Помилка	Причина	Усунення
Акумулятор не заряджається	Зарядні контакти забруднені.	1. Протріть сухою тканиною зарядні контакти на станції заряджання та на роботі-пилососі.
	Температура навколишнього середовища нижче 0 °C або вище 35 °C.	1. Використовуйте робота-пилососа за температури вище 0 °C і нижче 35 °C.
Робот-пилосос не повертається на зарядну станцію	Акумулятор розряджений.	1. Вручну помістити робот-пилосос на зарядну станцію і дати повністю зарядитися.
	Робот-пилосос знаходиться надто далеко від зарядної станції.	1. Перемістити робот-пилосос ближче до зарядної станції. 2. Вручну помістити робот-пилосос на зарядну станцію.
	Недостатньо вільного місця навколо зарядної станції.	1. Забезпечити необхідний простір навколо зарядної станції, див. розділ <i>Налаштування зарядної станції</i> .
	Навколо зарядної станції надто багато перешкод.	1. Розмістити зарядну станцію на більш відкритому місці, див. розділ <i>Налаштування зарядної станції</i> .
Робот-пилосос створює незвичайний шум	Сторонній предмет міг заплутатися в щітці, бічній щітці або колесі.	1. Вимкніть робота-пилососа. 2. Видаліть сторонні предмети.
Робот-пилосос не продовжує прибирання	Робот-пилосос перебуває в режимі «Не турбувати».	1. Переконайтеся, що робот-пилосос не перебуває в режимі «Не турбувати».
	Робот-пилосос заряджається вручну або був розміщений на станції заряджання.	1. Зачекайте, поки робот-пилосос не зарядиться повністю.

Помилка	Причина	Усунення
Робот-пилосос не запускається	Температура середовища нижче 0 °C або вище 35 °C.	1. Користуватися роботом за температури вище 0 °C й нижче 35 °C.
	Надто низький заряд акумулятора.	1. Зарядити робот-пилосос.
	Датчик зіткнення забруднений або занадто близько до віртуальної стіни.	1. Усунути сторонні предмети з датчика, обережно постукуючи по ньому. 2. Перемістити робот-пилосос в інше місце та запустити його.
	Датчики падіння забруднені.	1. Очистити датчики падіння сухою ганчіркою.
	Контейнер для пилу 2-в-1 з резервуаром для води чи простий контейнер для пилу не встановлений або встановлений неправильно.	1. Переконайтеся, що контейнер для пилу 2-в-1 з резервуаром для води чи простий контейнер для пилу встановлено й зафіксовано на місці, див. розділ <i>Установлення контейнера для пилу 2-в-1 з резервуаром для води</i> .
	Фільтр не встановлено або встановлено неправильно.	1. Перевірити, чи правильно встановлено фільтр.
	Фільтри забруднені.	1. Очистити фільтр, див. розділ . 2. Якщо помилка не зникає, замінити фільтр, див. розділ .
	Ганчірка для вологого прибирання або тримач ганчірки не встановлені або встановлені неправильно.	1. Перевірити, чи правильно встановлено тримач із ганчіркою для вологого прибирання, див. розділ <i>Установлення тримача з ганчіркою для вологого прибирання</i> .
Робот-пилосос застряг на місці.	1. Усунути перешкоди.	
Робот-пилосос або одне з його коліс не торкається підлоги.	1. Помістити робот-пилосос на рівну поверхню.	
Робот-пилосос прибирає неефективно або залишає пил	Контейнер для пилу з резервуаром для води 2 в 1 або простий контейнер для пилу повний.	1. Спорожніть контейнер для пилу з резервуаром для води 2 в 1 або простий контейнер для пилу, див. розділ <i>Спороження контейнера для пилу 2-в-1 з резервуаром для води</i> або
	Фільтр забитий.	1. Очистьте фільтр, див. розділ
	Сторонній предмет потрапив у щітку	1. Очистьте щітку, див. розділ <i>Очищення щітки-валика</i> . 2. Очистьте бічну щітку, див. розділ <i>Очищення бічної щітки</i> .
Робот-пилосос не може приєднатися до локальної бездротової мережі або з'єднання з ним розірвано	На мобільному телефоні не ввімкнено Bluetooth.	1. Перевірити, чи увімкнено на мобільному телефоні Bluetooth.
	Робот-пилосос не приєднаний до мережі або знаходиться поза діапазоном сигналу бездротової локальної мережі.	1. Перевірити, чи приєднаний робот-пилосос до мережі та чи перебуває він в діапазоні сигналу WLAN. 2. Перевірити, чи правильно введено пароль WLAN. 3. Скинути WLAN і підключитися знову (мережі WLAN 5 GHz не підтримуються).
	Сигнал WLAN занадто слабкий.	1. Перевірити, чи робот-пилосос знаходиться в діапазоні сигналу бездротової локальної мережі.

Утилізація



ПОПЕРЕДЖЕННЯ

Цей пристрій містить літій-іонні акумулятори. Вилучення та належна утилізація літій-іонних акумуляторів має здійснюватися відповідно до національних і державних норм.



Гарантія

У кожній країні діють відповідні гарантійні умови, встановлені уповноваженою організацією збуту нашої продукції в цій країні. Можливі несправності пристрою протягом гарантійного строку ми усуваємо безкоштовно, якщо причина несправності полягає в дефектах матеріалів або виробничому браку. У разі виникнення претензій протягом гарантійного строку прохання звертатися, маючи при собі чек про

покупку, до торговельної організації, що продала продукт, або до найближчої уповноваженої служби сервісного обслуговування.
(Адреси див. на звороті)

Технічні характеристики

Електричне підключення

Номинальна потужність	W	35
Номинальна напруга акумулятора	V	14,4
Тип акумуляторного блоку	Li-ION	
Номинальна напруга зарядного пристрою	V	100-240
Номинальний струм зарядного пристрою	A	0,6
Ємність акумулятора	mAh	2500
Номинальна ємність акумулятора	mAh	2600
Час роботи в безшумному режимі з повністю зарядженим акумулятором	min	130

Бездротові з'єднання	IEEE 802.11b/g/n 2,4 GHz	
----------------------	--------------------------	--

Частота	MHz	2412-2484
---------	-----	-----------

Максимальна сила сигналу, WLAN	дБм	<20,5
--------------------------------	-----	-------

Ємність контейнера для пилу з резервуаром для води 2 в 1

Сухий бруд	ml	420
Рідина	ml	250

Розміри та маса робота-пилососа

Вага	kg	3,1
Довжина x ширина x висота	mm	325 x 325 x 80

Розміри та маса станції заряджання

Вага	kg	0,5
Довжина x ширина x висота	mm	146 x 66 x 101

Зберігається право на внесення технічних змін.

Декларація про відповідність стандартам ЄС

Пристрій	Тип	Діапазон частот, МГц	Потужність, макс. EIRP, мВт
RCV 2	WLAN	2412-2484	158,5

Компанія Alfred Kärcher SE & Co. KG заявляє, що радіопристрій типу Robo Cleaner відповідає директиві 2014/53/ЄС. Повний текст декларації про відповідність стандартам ЄС міститься на сайті www.kaercher.com/RCV.2.

Мазмұны

Жалпы нұсқаулар	256
Қауіпсіздік техникасы бойынша нұсқаулар	256
Мақсатына сәйкес қолдану	258
Қоршаған ортаны қорғау	258
Керек-жарақ және қосалқы бөлшектер	258
Жеткізілім жинағы	258
Құрылыс сипаттамасы	258
Функционалдық сипаттамасы	259
Бастапқы іске қосу	260
Пайдалануға енгізу	261
Пайдалану	261
Тасымалдау	263
Сақтау	263
Күтім және техникалық қызмет көрсету	263
Ақаулар кезіндегі көмек	264
Утилизациялау	265
Кепілдік	265
Техникалық мағлұматтар	266
ЕО стандарттарына сәйкестігі туралы декларация	266

Жалпы нұсқаулар



Құрылғыны алғаш рет пайдалану алдында, осы пайдалану бойынша түпнұсқа нұсқаулықты және берілген қауіпсіздік нұсқауларын оқыңыз. Оған сәйкес әрекет етіңіз.
Пайдалану бойынша түпнұсқа нұсқаулықты кейін пайдалану немесе кейінгі пайдаланушылар үшін сақтап қойыңыз.
Пайдалану бойынша онлайн нұсқаулықты шақыруға арналған QR кодын® алу үшін мына мекенжайға етіңіз:



Сауда белгісі

QR коды® DENSO WAVE INCORPORATED компаниясының тіркелген сауда белгісі болып табылады.

Қауіпсіздік техникасы бойынша

нұсқаулар

Қауіп деңгейлері

⚠ **ҚАУІП**

- Ауыр жарақаттануға немесе өлімге апарып соғатын тікелей қауіп бойынша нұсқау.

⚠ **ЕСКЕРТУ**

- Ауыр жарақаттануға немесе өлімге апарып соғуы мүмкін қауіпті жағдай бойынша нұсқау.

⚠ **АБАЙЛАҒЫЗ**

- Жеңіл жарақаттануға апарып соғуы ықтимал қауіпті жағдай бойынша нұсқау.

НАЗАР АУДАРЫҒЫ

- Материалдық зиянға апарып соғуы ықтимал қауіпті жағдай бойынша нұсқау.

Роботты тазалауға арналған қауіпсіздік нұсқаулығы

Пайдалану жөніндегі нұсқаулықтағы ескертпелермен қатар, жалпы қауіпсіздік ережелері мен заңда қолданылатын жазатайым оқиғалардың алдын алу нұсқауларын сақтау қажет.

⚠ **ҚАУІП** • Тұншығу қауіпі! Қаптама пленканы балалардан алып ұстау қажет. • Жарылыс қауіпі бар аймақтарда пайдалануға тыйым салынады. • Ауаны жанармай, пеш отыны, бояу еріткіші, еріткіштер, бензин немесе алкоголь сияқты жанғыш газдар бар бөлмелерде құрылғыны пайдаланбаңыз (жарылыс қауіпі бар). • Құрылғыны қараусыз ашық алаушақта жанып тұрған от немесе жалынсыз көмір бар бөлмелерде пайдаланбаңыз. • Құрылғыны қараусыз жанып тұрған шырақтары бар бөлмелерде пайдаланбаңыз.

⚠ **ЕСКЕРТУ** • Физикалық, сезгіштік немесе ақыл-ой қабілеті нашарлаған не тәжірибесі мен біліктілігі жетіспейтін тұлғаларға құрылғыны қауіпсіз пайдалану туралы олардың қауіпсіздігіне жауапты тұлға нұсқаулық берген және олар нәтижесінде пайда болуы ықтимал қауіптерді түсінген, құрылғы тиісті түрде бақыланған жағдайда ғана пайдалана алады. • Егер балалар тиісті бақылауда болса немесе олардың қауіпсіздігіне жауапты адам құрылғыны пайдалану жөнінде нұсқау берсе және одан туындайтын қауіптерді түсінсе пайдаланады. • Балаларды бұйыммен ойнамайтындай етіп қадағалап тұрыңыз. • Балалар тазалау және техникалық қызмет көрсету жұмыстарын тек біреудің бақылауында орындай алады. • Бұйым ішінде электрлік құрамдас бөлшектер бар, сондықтан оны ағынды су астында тазалауға болмайды. • Күтім және техникалық қызмет көрсету бойынша жұмыстарды орындау алдында құрылғыны өшіріңіз және оны қуат ашасынан алып тастаңыз. • Аккумулятор жинағын ашпаңыз. Жөндеу жұмыстары тек білікті қызметкерлермен орындалады. • Тазалағыш роботты RCV 2 тек бөлшек нөмірі 9.773-091.0 бар зарядтау станциясының зарядтағышынан зарядтауға болады.

⚠ **АБАЙЛАҒЫЗ** • Электр бөліктерімен жұмысты және жөндеу жұмыстарын тек өкілетті қызмет көрсету қызметінің орындауына рұқсат етіледі. • Әрбір тазалау/қызмет көрсету алдында

құрылғыны өшіріп, қуат ашасын розеткадан алыңыз. • Кең киім, шаш немесе зергерлік бұйымдар құрылғының қозғалмалы бөліктеріне түскен жағдайда жарақат алу қауіпі бар. Киім мен зергерлік бұйымдарды машинаның қозғалмалы бөліктерінен алып ұстаңыз. Ұзын шашты буып қойыңыз. • Жарақат алу қауіпі. Жұмыс кезінде саусақтарыңызды немесе құралдарды ешқашан құрылғының айналмалы цеткассына салмаңыз. • Қозғалғыш жүрген тазалағыш роботқа сүріну қауіпіне назар аударыңыз. • Жарақат пен төтенше жағдайлар қауіпі. Тасымалдау және сақтау кезінде құрылғының салмағын есепке алыңыз, Пайдалану нұсқаулығындағы Техникалық сипаттар бөлімін қараңыз. • Қорғаныс құрылғысы сіздің қауіпсіздігіңізге арналған. Қорғаныс құрылғысын ешқашан өзгертпеңіз немесе ажыратпаңыз.

НАЗАР АУДАРЫҒЫ • Тазалау үшін

тазарту құралдарын, өйнек немесе жалпы тазарту құралдарын пайдаланбаңыз. • Құрылғыны 0 °C-тан төмен температурада қолданбаңыз. • Құрылғыны тек бөлме ішінде пайдаланыңыз. • Құрылғыны дабыл жүйесімен немесе қозғалыс датчиктерімен қорғалған бөлмелерде пайдаланбаңыз. • Құрылғыны экстремалды ауа-райынан, жылудан және ылғалдан қорғаңыз. • Құрылғыны тек 0°C-тан +35°C-қа дейінгі температурада пайдаланыңыз. • Құрылғының зақымдануы. Құрылғының үстінде тұрмаңыз және оған балаларды, заттарды немесе үй жануарларын қоймаңыз. • Егер құрылғы құлап кетсе, үстелдердегі немесе жиһаздың кішкене бөліктеріндегі заттар құлап кетуі мүмкін. • Құрылғы ілулі тұрған электр кабельдеріне, дастархандарға, сымдарға және басқа да заттарға оралып қалуы мүмкін және осылайша заттарды соғуы мүмкін. • Тазалау кезінде сүйреп кетпес үшін құрылғыны қолданар алдында еденнен барлық кабельдерді көтеріңіз. • Құрылғы соғылып кетпеуі немесе зақымдалмауы үшін еденнен вазалар сияқты сынғыш немесе бас заттарды көтеріңіз. • Құрылғыны жерден жоғары аймақта, мысалы, диванда пайдаланбаңыз. • Құрылғының құлау қауіпі бар барлық жерлерді қорғаңыз. Мысалы, шектеусіз баспалдақтар немесе галереялар. • Құрылғыны сұйықтықтары немесе жабысқақ заттары бар едендерде пайдаланбаңыз. • Құрылғыны биік түкті кілемдерді тазарту үшін пайдаланбаңыз. • Құрылғымен сынықтар, тастар, бөтелкелер, ойыншық бөліктері секілді өткір немесе үлкен заттарды тазаламаңыз. • Құрылғыға ешқандай сұйықтық шашпаңыз және шаң жинағышты салмас бұрын оның құрғақ екеніне көз жеткізіңіз. • Құрылғыны толығымен зарядталған және өшірілген күйде салқын және құрғақ жерде сақтаңыз.

Нұсқау • Қара кілемдер жүргізу тәртібіне теріс әсер етуі мүмкін.

Зарядтау станциясының қауіпсіздік нұсқаулығы

⚠ **ҚАУІП** • Құрылғыны тек ауыспалы ток көзіне қосқау рұқсат етіледі. Зауыттық тақтайшада көрсетілген кернеу желі кернеуіне сәйкес келу керек. • Қауіпсіздік мақсатында біз әдетте құрылғыны тек дифференциалды ток ажыратқышы (максимум 30 МА) арқылы

пайдалануды ұсынамыз. ● Ешқашан қуат ашасы мен электр розеткасын ылғалды қолмен ұстамаңыз.

△ ЕСКЕРТУ ● Құрылғыны IEC 60364-1 стандартына сәйкес электр маман орындаған қуат көзіне жалғаңыз. ● Кернеудің зарядтау құрылғысының техникалық ақпарат тақтайшасында көрсетілген кернеуіне сәйкестігін тексеріңіз. ● Бұйым ішінде электрлік құрамдас бөлшектер бар, сондықтан оны ағынды су астында тазалауға болмайды. ● Қысқа тұйықталу қаупі. Өткізгіш заттарды (мысалы, бұрағыштар немесе соған ұқсас) зарядтау түйіспелерінен алыс ұстаңыз. ● Қысқа тұйықталу қаупі. Зарядтау станциясының зарядтау түйіспелерін тек құрғақ күйде тазалаңыз. ● Бұйымды тек жеткізілім жинағына кіретін түпнұсқа зарядтағыш құрылғымен немесе KÄRCHER компаниясы рұқсат еткен зарядтағыш құрылғымен зарядтаңыз. ● Жарылыс қаупі. Қайта зарядталмайтын батареяларды зарядтамаңыз. ● Әр қолданар алдында қуат сымында зақымның болмауын тексеріңіз. Зақымдалған қуат сымын қолданбаңыз. Егер зақымдалған болса, қуат сымын бекітілген ауыстыру сымына ауыстырыңыз. Сіз сәйкес ауыстыру сымын KÄRCHER немесе біздің қызмет көрсету серіктестердің бірінен ала аласыз. ● Батарея тек RCV 2 үшін жарамды. ● Қайта зарядталмайтын батареяларды зарядтауға қарсы.

НАЗАР АУДАРЫҢЫ ● Зарядтау станциясын тек үй ішінде пайдаланыңыз. ● Зарядтау станциясын жылытқыштар сияқты жылу көздеріне жақын қоймаңыз. ● Зарядтау станциясын тек үй ішінде, салқын және құрғақ жерде сақтаңыз. ● Аккумулятордың шамадан тыс разрядталуын болдырмау үшін тазалағыш роботты кемінде айына бір рет зарядтаңыз. ● Кез-келген күтім және техникалық қызмет көрсету жұмыстарын жасамас бұрын зарядтау станциясын өшіріңіз.

Ескерту таңбалары

Батареяларды ұстаған кезде келесі ескертулерді орындаңыз:



Лақтырмаңыз/Оттан аулақ ұстаңыз.



Лақтырмаңыз/Судан аулақ ұстаңыз.

Мақсатына сәйкес қолдану

Құрылғы екі блоктан, зарядтау станциясынан және аккумулятормен жұмыс істейтін тазалағыш роботтан тұрады.

● Құрылғы үй ішінде, тоқыма және қатты еден жабындарын толығымен автоматты түрде тазалауға арналған. Оны автономды, үздіксіз

техникалық тазалау үшін барлық жалпы еден жабындарында қолдануға болады.

- Бұл құрылғы жеке үйлерде пайдалануға арналған және коммерциялық мақсатта пайдалануға арналмаған.

Қоршаған ортаны қорғау



Орауыш материалдарын утилизациялауға болады. Орауыштарды қоқысқа тастамаңыз, оларды қайта өңдеуге жіберіңіз.

Ескі құрылғыларда қайта өңдеуге болатын құнды қайта өңделетін материалдар бар. Батареялар мен аккумулятор жинақтары қоршаған ортаға шығарылмайтын заттардан тұрады. Ескі құрылғыларды, батареяларды және аккумулятор жинақтарын тиісті жинау жүйелері арқылы тастаңыз. Литий-ионды аккумуляторларды қолданған кезде заң шығарушының ұсыныстарына назар аударыңыз. Қолданылған және ақаулы аккумулятор жинақтарын тиісті ережелерге сәйкес тастаңыз.

Құрамдағы заттар бойынша нұсқаулар (REACH)

Бұйымның құрамындағы заттар туралы соңғы мәліметтерді мына мекенжай бойынша табуға болады: www.kaercher.de/REACH

Керек-жарақ және қосалқы бөлшектер

Тек түпнұсқалы керек-жарақ немесе қосалқы бөлшектерді пайдаланыңыз, себебі ол құралдың қауіпсіз және апатсыз жұмыс істеуіне кепілдік болады.

Керек-жарақтар мен қосалқы бөлшектер туралы ақпарат www.kaercher.com веб-сайтында қолжетімді.

Жеткізілім жинағы

Бұйымның жеткізілім жинағы орауыштың үстінде көрсетілген. Бұйымды орауыштан шығарғанда жинақтың толықтығын тексеріп шығыңыз. Керек-жарақтар жетіспеген немесе тасымалдау кезінде зақымдар тиген жағдайда, дилеріңізге хабарласыңыз.

Құрылғы сипаттамасы

Сурет А

- 1 Батарея терминалдары
- 2 Құлау сенсоры (x3)
- 3 Бұрма иірім
- 4 Сүрткіш шүберек
- 5 Қосу/Өшіру түймесі
- 6 «Зарядтау станциясына оралу» түймесі
- 7 Соқтығыс сенсоры
- 8 Қуат көзі
- 9 Зарядтау станциясы
- 10 Сүзгі
- 11 Су қоймасы бар 2-де-1 шаң жинағышы
- 12 Щетка қақпағы
- 13 Щетка
- 14 Бүйірлік щетка

Функционалдық сипаттамасы

Құрылғы зарядтау станциясы және батареямен жұмыс істейтін тазалау роботынан тұрады. Мобильді тазалау роботы энергияны кірістірілген қайта зарядталатын батареядан алады. Тазалау роботы бір рет батарея зарядымен 130 минутқа дейін тазалай алады. Ол батарея заряды азайған кезде қайта зарядтау үшін зарядтау станциясына автоматты түрде оралады. Тазалау роботы жүйелі түрде қозғалады. Ол гироскоппен қозғалады, бұл оған зигзагты сыпыруға мүмкіндік береді. Тазалау роботының тегіс дизайны оған төсек, диван және шкаф сияқты жиһаздың астын тазалауға мүмкіндік береді. Тазалау роботында баспалдақтар мен қадамдарды анықтайтын және құлаудың алдын алатын құлау сенсорлары, сондай-ақ кедергілерді анықтайтын және болдырмайтын соқтығыс сенсорлары бар. Тазалау роботына арналған батарея зарядтау станциясында зарядталады. Тазалау роботы тазалау жұмысын зарядтау станциясынан бастаса, батарея заряды жеткіліксіз болған кезде ол зарядтау станциясына оралады. Зарядтау процесі аяқталғаннан кейін тазалау роботы автоматты түрде зарядтау станциясынан шығып, тазалау жұмыстарын жалғастырады. Тазалау роботы тазалауды аяқтағаннан кейін зарядтау станциясына да оралады.

Күй көрсеткіштері









Жарық диодты көрсеткіш	Күй
Көк түс жанады	Автономды түрде жүреді
Көк түс баяу жыпылықтайды	Автономды жүру уақытша тоқтатылды
Көк түс жылдам жыпылықтайды	WLAN қосылу режимі
Жасыл түс баяу жыпылықтайды	Тазалағыш робот зарядталуда
Жасыл түспен жанады	Тазалағыш робот толық зарядталған немесе сәтті қосылған
Қызыл түс баяу жыпылықтайды	Іске қосу үшін аккумулятор тым бос
Қызыл түс жылдам жыпылықтайды	Қате жағдайы

Функциялар

Қашықтықтан басқару құралы

Сурет V

- «Зарядтау станциясына оралу» түймесі
- Алға жылжу
- Оңға бұрылыңыз
- машина оңға 180° айналады
- Жиектерді тазалау
- Су мөлшерін реттеу
- Сору қуатын реттеу
- Дақтарды тазалау
- Бастау/Кідірту
- Солға бұрылыңыз
- Үнсіз тазалау

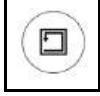
Түйме	Нұсқаулық
	Күту/зарядтау режимі: Барлық бөлмелерді дыбыссыз режиммен тазалауды бастау үшін бір рет басыңыз. Тапсырманы кідірту үшін қайтадан басыңыз.
	Күту/тазалау режимінде: Құрылғыны қайта зарядтауды іске қосу үшін бір рет басыңыз. Қайта зарядтау режимінде: Кідірту үшін бір рет басыңыз. Зарядтау режимінде: Зақымдалуы
	Зарядтау режимінде: Бір рет басыңыз, машина зарядтау станциясынан толығымен шығып, 180° оңға бұрылады. Зарядталмайтын режимінде: Қолмен басқару режиміне ауысу үшін басыңыз және машина алға жылжиды; Босатыңыз, машина тоқтады.
	Зарядтау режимінде: Бір рет басыңыз, машина зарядтау станциясынан толығымен шығып, 180° оңға бұрылады. Зарядталмайтын режимінде: Қолмен басқару режиміне ауысу үшін бір рет басыңыз, сонда машина оңға 180° айналады.
	Зарядтау режимінде: Бір рет басыңыз, машина зарядтау станциясынан толығымен шығып, 180° оңға бұрылады. Зарядталмайтын режимінде: Қолмен басқару режиміне ауысу үшін басыңыз және машина оңға бұрылады; Босатыңыз, машина тоқтады.
	Зарядтау режимінде: Бір рет басыңыз, машина зарядтау станциясынан толығымен шығып, 180° оңға бұрылады. Зарядталмайтын режимінде: Қолмен басқару режиміне ауысу үшін басыңыз және машина солға бұрылады; Босатыңыз, машина тоқтады.
	Күту/зарядтау режимінде: Барлық бөлмелерді тазалауды бастау үшін бір рет басыңыз. Тапсырманы кідірту үшін қайтадан басыңыз. Жұмыс режимінде: Тапсырманы кідірту үшін бір рет басыңыз.
	Күту/зарядтау режимі: Радиусы 0,6 м аумақты спиральды тазалауды бастау үшін бір рет басыңыз. Тапсырманы тоқтату үшін қайтадан басыңыз.
	Күту/зарядтау режимі: Қабырға бойымен тазалауды бастау үшін бір рет басыңыз. Тапсырманы тоқтату үшін қайтадан басыңыз.

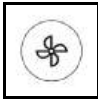
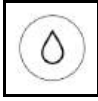
Түйме	Нұсқаулық
	Өрбір басқан сайын сору күші бір деңгейге артады, ал ең жоғары деңгейге жеткеннен кейін ол ең төменгі деңгейге ауысады.
	Өрбір басқан сайын су мөлшері бір деңгейге артады, ал ең жоғары деңгейге жеткеннен кейін ол ең төменгі деңгейге ауысады.

Нұсқау

- Қашықтан басқару құралы AAA батареясын пайдаланады.
- Қайта зарядталмайтын батареяларды қайта зарядтауға болмайды.
- Батареялардың әртүрлі түрлерін немесе жаңа және пайдаланылған батареяларды араластыруға болмайды.
- Батареяларды дұрыс полярлықпен салу керек.
- Таусылған батареяларды құрылғыдан шығарып, қауіпсіз түрде тастау керек.
- Құрылғы ұзақ уақыт бойы пайдаланылмай сақталатын болса, батареяларды алып тастау керек.
- Қоректендіру терминалдары қысқа тұйықталмауы керек.
- Қашықтан басқару құралының артқы жағындағы батарея бөлігінің қақпағын ашыңыз және AAA батареясын алыңыз/жинақтаңыз.

Ұйқы режимі

Тазалағыш робот 5 минут әрекетсіздіктен кейін автоматты түрде ұйқы режиміне өтеді. Оны ояту үшін кез келген түймені басыңыз.

- Тазалағыш робот зарядтау станциясында тұрған кезде ұйқы режиміне өтпейді.
- Тазалағыш робот 6 сағаттан астам ұйқы режимінде болса, автоматты түрде өшеді

Қате режимі

Егер тазалағыш робот жұмыс кезінде қатені анықтаса, көрсеткіш қызыл түспен жыпылықтайды және сигнал естіледі.

Шешімін табу үшін -тарауды қараңыз.

Егер 5 минут ішінде ешқандай әрекет жасалмаса, тазалағыш робот автоматты түрде ұйқы режиміне өтеді.

Бастапқы іске қосу

Бүйірлік щетканы орнату

1. Тазалау роботын төңкеріңіз.
2. Бүйірлік щетканы салыңыз.

Сурет В

Зарядтағыш

⚠ ЕСКЕРТУ

- Құралды тек жинақтағы SAW12G-200-0600G түрлүсқа зарядтағышын немесе KÄRCHER мақұлдаған зарядтағышты пайдаланып зарядтаңыз.

Келесі адаптерді қолданыңыз:

- Қолданба түрі: RCV 2

Қуат көзі:



Қондыру станциясы 9.773-091.0

Зарядтау станциясын орнату

⚠ ЕСКЕРТУ

RCV 2 тазалау роботын тек 9.773-091.0 зарядтау станциясының және SAW12G-200-0600G зарядтағыштарында зарядтауға болады.

- Тазалау роботы зарядтау станциясына оңай жетуі үшін орналасқан жерді таңдаңыз.
 - Зарядтау станциясының сол және оң жағында кемінде 0,5 м және зарядтау станциясының алдында кемінде 1,5 м қашықтықты қамтамасыз етіңіз.
 - Орналасқан жер тікелей күн сәулесінің есеріне ұшырамауы керек.
1. Зарядтау станциясын орнатыңыз.

Сурет С

2. Желілік кабель құрылғысының ашасын зарядтау станциясының бүйіріндегі кабель ұстағышына қосыңыз.

Сурет D

3. Желілік ашаны қосыңыз.

Тазалағыш роботты зарядтау станциясына қосыңыз

Сурет E

1. Тазалағыш роботты зарядтау станциясының алдына еденге қойыңыз.
2. Қосу/өшіру ажыратқышын 3 секунд басып тұрыңыз.
Тазалағыш робот қосылады.
3. Көрсеткіш жанғаннан кейін, тазалағыш роботты зарядтау станциясына қолмен қойып, зарядтау түйіспелерінің жақсы байланыста екеніне көз жеткізіңіз.

Бастапқы іске қосудан кейін тазалағыш робот автоматты түрде зарядтау станциясына ауысады.

Тазалау роботтарын WLAN және қолданба арқылы қосу

Тазалау роботын тікелей құрылғыдағы түймелер, қашықтан басқару құралы немесе WLAN қосылған мобильді құрылғыны қолданатын қолданба арқылы басқаруға болады. Барлық қолжетімді функцияларды пайдалану үшін тазалау роботын Kärcher Home Robots қолданбасы арқылы басқаруды ұсынамыз.

Қолданбаны жүктеп алмас бұрын, сізде мыналар бар екеніне көз жеткізіңіз:

- Мобильді құрылғы интернетке қосылған.
- Маршрутизатордың 2,4 GHz WLAN желісі іске қосылды.
- WLAN-ның жеткілікті қамтуына кепілдік беріледі.

Нұсқау

Роботқа ұялы телефонның Bluetooth арқылы қосылуы ыңғайлырақ болады.

Apple App Store дүкенінен Kärcher Home Robots қолданбасын жүктеп алыңыз® немесе Google Play™ дүкеннен.

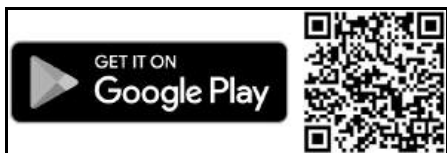

- Google Play™ және Android™ Google Inc компаниясының сауда белгілері немесе тіркелген сауда белгілері болып табылады.
- Apple® және App store® Apple Inc компаниясының сауда белгілері немесе тіркелген сауда белгілері болып табылады.

Kärcher Home Robots қолданбасы басқалармен қатар келесі негізгі функцияларды ұсынады:

- Уақыт кестелерін орнату
- Ақаулар немесе қателіктер және тазалау барысы туралы ескертпелер
- Тазалау параметрлерін орнату (сору режимдері)
- «Алаңдатпау» режимін қосу/өшіру
- Ақаулықтарды жою туралы толық түрдегі жиі қойылатын сұрақтар
- KÄRCHER қызмет көрсету орталықтарының байланыс мәліметтері

Тазалау роботын Kärcher Home Robots қолданбасымен және WLAN желісіне қосу:

1. Apple App Store дүкенінен немесе Google Play дүкенінен KÄRCHER Home&Garden қолданбасын жүктеп алыңыз.
2. Kärcher Home Robots қолданбасын ашыңыз.
3. Тіркеулік жазба жасаңыз (егер сіз әлі тіркелмеген болсаңыз).
4. Қажетті тазалау роботын қосыңыз.
5. Қолданбадағы қадамдық нұсқаулықтарды орындаңыз.

Пайдалануға енгізу

Су қоймасы бар 2-де-1 шаң жинағышын орнату

Су қоймасы бар 2-де 1 шаң жинағышында сапаны бақылауға байланысты аз мөлшерде қалдық су болуы мүмкін. Бұл қалыпты жағдай. Құрғақ және дымқыл тазалағыңыз келсе, су қоймасы бар 2-де-1 шаң жинағышын пайдаланыңыз. Құрғақ тазалау үшін сүрткіш шүберекті және оның ұстағышын алыңыз, тарауын қараңыз.

Сурет F

1. Су қоймасы бар 2-де-1 шаң жинағышын естілетіндей орнына түскенше итеріңіз.

Су қоймасы бар 2-де-1 шаң жинағышын алу

1. Қысқышты басыңыз.
 2. Су қоймасы бар 2-де-1 шаң жинағышын алыңыз.
- Сурет G**

Сүрткіш шүберек ұстағышын шүберегімен

орнату

1. Сүрткіш шүберекті ұстағышына бекітіңіз.
Сурет H
 - a Сүрткіш шүберекті ұстағышына басыңыз.
 - b Ілмек пен қапсырма жолағын басыңыз.
2. Сүрткіш шүберек ұстағышын орнатыңыз.
Сурет I

Сүрткіш шүберекпен ұстағышын алу

1. Кез келген түймені басыңыз.
Тазалау роботы тоқтайды.
2. Сүрткіш шүберек ұстағышын алыңыз.
Сурет J

WLAN қосылымын қалпына келтіріңіз

Егер жаңа роутерге ауыссаңыз немесе WLAN құпиясөзін өзгертсеңіз, тазалағыш роботтың WLAN қосылымын қалпына келтіруіңіз керек.

Нұсқау

Тек 2,4 ГГц WLAN желілеріне қолдау көрсетілді.

1. Тазалағыш роботты қосыңыз, -тарауды қараңыз.
2. Қосу/өшіру түймесі мен «Зарядтау станциясына оралу» түймесін мынадай дауыс естілгенше бір уақытта 7 секунд басыңыз: «WLAN қосылымын қалпына келтіріп, желіні баптау режиміне өтіңіз».
3. Тазалағыш роботты зарядтау станциясына қосыңыз, -тарауды қараңыз.

Зауыттық параметрлерді қалпына келтіріңіз

1. «Зарядтау станциясына оралу» түймесін сигнал естілгенше 5 секунд басып тұрыңыз.
2. Тағы да «зарядтау станциясына оралу» түймесін сигнал естілгенше 5 секунд басып тұрыңыз. Зауыттық параметрлер қалпына келтірілді.

Пайдалану

HAZAR АУДАРЫҒЫ

Ылғалдың әсерінен зақымдалуы

Зарядтау алдында және пайдаланбаған кезде сүрткіш ұстағышпен алып тастаңыз Сүрткіш шүберекпен ұстағышын алу тарауын қараңыз.

Тазалау роботын қосу

Нұсқау

Тым төмен зарядтау күйіне байланысты қосу мүмкін болмаса, тазалау роботын тікелей зарядтау станциясына қойыңыз, тарауын қараңыз.

1. Тазалау роботы зарядтау станциясында емес, күту режимінде болғанда, қосу/өшіру түймесін басып тұрыңыз.
Тазалау роботы іске қосылғанда индикатор шамы жыпылықтайды, содан кейін әрдайым жанып тұрады.
Тазалау роботы іске қосу аяқталған кезде дыбыстық сигнал шығарады.
2. Тазалау роботын тікелей зарядтау станциясына қойыңыз.
3. Қосу/Өшіру түймесін басыңыз.
Жұмыс кезінде тазалау роботы тазалауды бастайды.

Тазалау режимдерін орнату

Тазалау режимдерін тек қолданба арқылы орнатуға болады. Қолданбаны жүктеп алу -тарауда сипатталған.

Келесі тазалау режимдері қол жетімді:

- Құрғақ тазалау
- Аралас тазалау
- Ылғалды тазалау

Тазалау режимдерінде сору қуаты мен су мөлшерін реттеуге болады.

Сору қуаты:

- Жеңіл
- Standard
- Орташа
- Турбо

Су мөлшері:

- Төмен
- Орташа
- Жоғары

Тазалау роботын өшіру

Нұсқау

Тазалау роботы зарядтау станциясында тұрғанда өшірілмейді.

Нұсқау

Ұзақ жұмыс үзілмес бұрын тазалау роботын толық зарядтаңыз.

НАЗАР АУДАРЫҢЫЗ

Ылғалдың әсерінен зақымдалуы

Сүрткіш шүберекті және оның ұстағышын алыңыз, Сүрткіш шүберекпен ұстағышын алу тарауын қараңыз.

1. Тазалау роботы зарядтау станциясында емес, күту режимінде болғанда, қосу/өшіру түймесін басып тұрыңыз.
Тазалау роботы өшеді.

Тазалауды тоқтату

1. Тазалау кезінде кез келген түймені басыңыз. Тазалағыш робот тоқтайды.
2. Қосу/өшіру түймесін басыңыз.
Тазалау жалғасады.
3. «Зарядтау станциясына оралу» түймесін басыңыз.
Тазалау тоқтатылады және тазалағыш робот зарядтау станциясына оралады.

Тазалағыш роботты зарядтауға қолмен жіберіңіз

1. Егер тазалағыш робот қозғалып тұрса, кез келген түймені басыңыз.
Тазалағыш робот тоқтайды.
2. «Зарядтау станциясына оралу» түймесін басыңыз.
Тазалағыш робот зарядталу үшін зарядтау станциясына барады.

Тазалағыш робот тазалау тапсырмасын аяқтаған кезде немесе тазалау кезінде заряды таусылғанда қайта зарядталу үшін зарядтау станциясына автоматты түрде оралады.

Құрғатып сүртіңіз

1. Қажет болса, шаң жинағышты босатыңыз; тарауын қараңыз.
2. Құрғақ сүрткішті сүрткіш ұстағышына салыңыз; тарауын қараңыз.
3. Қосу/өшіру түймесін басыңыз.
Тазалағыш робот тазалауды бастайды.

Ылғал майлық

Нұсқау

Су бағын босатқаннан кейін түтіктерде су тамшыпары қалуы мүмкін. Егер тазалағыш робот

қосылғанда су бағы бос болса, бұл тамшылар ағып кетуі мүмкін.

НАЗАР АУДАРЫҢЫЗ

Коррозияға және химиялық құрамдағы материалдарға байланысты 2-де-1 шаң жинағышының зақымдалуы

Жұғыш заттарды, дезинфекциялау құралдарын немесе басқа тазалау құралдарын 2-де-1-де шаң жинағышына салмаңыз.

2-де-1 шаң жинағышына ыстық су құймаңыз.

2-де-1 шаң жинағышына ыстық суға батырмаңыз.

1. Кез келген түймені басыңыз.
Тазалау роботы тоқтайды.
2. Су қоймасы бар 2-де-1 шаң жинағышын алыңыз.
3. Суды қайта толтырыңыз.

Сурет К

- a Резеңке құлақшаны тартыңыз.
 - b Сумен толтырыңыз.
 - c Резеңке құлақшаны төмен басыңыз.
4. Су қоймасы бар 2-де-1 шаң жинағышын орнатыңыз.
 5. Сүрткіш шүберекті ағынды судың астында сулаңыз және артық суды кетіру үшін сығыңыз.
 6. Сүрткіш шүберек ұстағышын орнатыңыз, тарауын қараңыз.
 7. Қосу/Өшіру түймесін басыңыз.
Тазалау роботы тазалауды бастайды.

Суды қайта толтыру

1. Кез келген түймені басыңыз.
Тазалау роботы тоқтайды.
2. Су қоймасы бар 2-де-1 шаң жинағышын алыңыз.

Сурет G

3. Суды қайта толтырыңыз.

Сурет К

- a Резеңке құлақшаны тартыңыз.
 - b Сумен толтырыңыз.
 - c Резеңке құлақшаны төмен басыңыз.
4. Су қоймасы бар 2-де-1 шаң жинағышын орнатыңыз.

Сурет F

5. Қосу/Өшіру түймесін басыңыз.
Тазалау жалғасуда.

Су қоймасы бар 2-де-1 шаң жинағышын босату

1. Кез келген түймені басыңыз.
Тазалау роботы тоқтайды.
2. Су қоймасы бар 2-де-1 шаң жинағышын алыңыз.
3. Су қоймасы бар 2-де-1 шаң жинағышын босатыңыз.

Сурет M

- a Сүзгі қақпағын ашыңыз.
 - b Су қоймасы бар 2-де-1 шаң жинағышын босатыңыз.
 - c Сүзгі қақпағын жабыңыз.
4. Су қоймасы бар 2-де-1 шаң жинағышын орнатыңыз.
 5. Қосу/Өшіру түймесін басыңыз.
Тазалау жалғасуда.

Сүрткіш шүберекті тазалау

Сүрткіш шүберекті тазалау процесі кезінде тазалауға болады.

1. Кез келген түймені басыңыз.
Тазалау роботы тоқтайды.
2. Сүрткіш шүберек ұстағышын алыңыз.

Сурет J

3. Сүрткіш шүберекті тазалаңыз.
4. Сүрткіш шүберекті орнатыңыз. *Сүрткіш шүберек ұстағышын шүберегімен орнату* тарауын қараңыз.
5. Қосу/Өшіру түймесін басыңыз. Тазалау жалғасуда.

Тасымалдау

Мүмкіндігінше құрылғыны тек түпнұсқа қаптамада тасымалдаңыз немесе қайтарыңыз. Егер түпнұсқа қаптама болмаса, біздің қызмет көрсету орталығымызға хабарласыңыз.

Тасымалдау барысында қауіпсіздік техникасы бойынша нұсқаулар

Литий-ион аккумуляторы қауіпті тауарлар туралы заң талаптарына сай. Бүлінбеген және функционалды аккумуляторды пайдаланушы қоғамдық трафик аймағында қосымша шектеусіз тасымалдайды. Үшінші тараптармен тасымалдау кезінде (тасымалдау компаниялары) орау мен таңбалауға қойылатын ерекше талаптарды орындаңыз. Ұлттық ережелерді сақтаңыз.

Сақтау

НАЗАР АУДАРЫҢЫЗ

Дұрыс сақтамау салдарынан тазалау

роботының зақымдануы

Тазалау роботына ешқандай зат қоймаңыз.

Тазалау роботын салқын және құрғақ жерде толығымен зарядталған және өшірілген күйде сақтаңыз.

Нұсқау

Батарея толығымен зарядсызданбауы үшін тазалағыш роботты 5 айдан кейін толық зарядтаңыз.

1. Тазалау роботын тазалаңыз, тарауын қараңыз.
2. Тазалау роботын толығымен тазалаңыз, *Тазалағыш роботты зарядтауға қолмен жіберіңіз* тарауын қараңыз.
3. Зарядтағышты розеткадан және станциядан ажыратыңыз.
4. Тазалау роботын өшіріңіз, *Тазалау роботын өшіру* тарауын қараңыз.
5. Тазалау роботын салқын және құрғақ жерде сақтаңыз.

Күтім және техникалық қызмет көрсету

Тазалау

Тазалау және күту алдында құрылғыны өшіріп, қуат адаптерін ажыратыңыз. Кез келген басқа қызмет көрсетуді уәкілетті қызмет өкілі орындауы керек. Оңтайлы өнімділік үшін роботты жүйелі түрде тазалау және оған техникалық қызмет көрсету үшін төмендегі нұсқаулықты орындаңыз. Тазалау және ауыстыру жиілігі роботты пайдалану әдеттеріңізге байланысты болады.

Сүзгі мен 2-де-1 шаң жинағышын тазалау

НАЗАР АУДАРЫҢЫЗ

2-де-1 шаң жинағышын қайта орнатқанда, шерту дыбысының орнына бекітілгенін тексеріңіз.

1. 2-де-1 шаң жинағышын алу үшін кез келген түймені басыңыз. Тазалау роботы тоқтайды.

2. 2-де-1 шаң жинағышының қақпағын ашыңыз.
3. Су резервуары бар 2-де-1 шаң жинағышын босатыңыз және қалдықтарды түсіру үшін шайқаңыз, тарауды қараңыз. *Су қоймасы бар 2-де-1 шаң жинағышын босату*

Сурет М

4. Сүзгіні алыңыз, оны тазалау үшін тазалау құралын 2-де-1 шаң жинағышынан алыңыз.

Сурет О

5. 2-де-1 шаң жинағышын Роботқа қайтадан орнатыңыз, тарауды қараңыз. *Су қоймасы бар 2-де-1 шаң жинағышын орнату*

Домалау щеткасын тазалау

1. Негізгі құрылғыны төңкеріңіз, суретте көрсетілгендей щетканың қорғағышын ашу үшін екі қолыңызбен босату құлақшаларын итеріңіз.

Сурет P

2. Домалау щеткасын алыңыз. Домалау щеткасына оралған шашты және қалдықтарды қайшымен немесе тазалау құралымен тазалаңыз.

Сурет Q

3. Саңылаудағы шаңды да тазалау үшін тазалау құралын пайдаланыңыз.
4. Алдымен бекітілген шығыңқы ұшын салу арқылы домалау щетканы қайта орнатыңыз.

Сурет R

Бүйірлік щетканы тазалау

Шаш сияқты бөгде заттар бүйірлік щеткаға оңай шатасып кетуі мүмкін, сондықтан оны үнемі тазалап тұрған дұрыс.

1. Бүйірлік щетканы алыңыз.

Сурет S

2. Негізгі құрылғы мен бүйірлік щетка арасында оралған кез келген шашты немесе заттарды абайлап шешіп, тартыңыз.

3. Бүйірлік щетканы сумен тазалаңыз.

Сурет T

Сенсорларды және зарядтау түйреуіштерін тазалау

Ең жақсы өнімділікті сақтау үшін сенсорлар мен зарядтау түйреуіштерін жүйелі түрде тазалаңыз.

Сурет U

1. Сенсорлар мен зарядтау контактілерінің шаңын жұмсақ қуырғыш шүберекпен немесе тазалау щеткасымен сүртіңіз.

Құлау датчиктерін тазалаңыз

Құлау датчиктерін ай сайын тазалаңыз.

Сурет U

1. Құлау датчиктерін жұмсақ шүберекпен сүртіңіз.

Ауыстыру

Сүзгіні ауыстыру

Сүзгіні 3–6 айдан кейін ауыстыруды ұсынамыз.

1. Кез келген түймені басыңыз. Тазалау роботы тоқтайды.
2. Су қоймасы бар 2-де-1 шаң жинағышын алыңыз, *Су қоймасы бар 2-де-1 шаң жинағышын алу* тарауын қараңыз.
3. Сүзгіні алыңыз.

Сурет L

a Сүзгі қақпағын ашыңыз.

b Сүзгі қақпағын алыңыз.

c Сүзгіні алыңыз.

4. Жаңа сүзгіні орнатыңыз.

Сурет N

a Сүзгіні салыңыз.

- b Сүзгі қақпағын салыңыз.
 - c Сүзгі қақпағын жабыңыз.
5. Су қоймасы бар 2-де-1 шаң жинағышын орнатыңыз, *Су қоймасы бар 2-де-1 шаң жинағышын орнату* тарауын қараңыз.
6. Қосу/Өшіру түймесін басыңыз.
Тазалау жалғасуда.

Щетканы ауыстырыңыз

Щетканы 6–12 айдан кейін ауыстыруды ұсынамыз.

1. Щетканы шешіп алыңыз.
Сурет Р
 - a Қысқыштарды қысыңыз.
 - b Щетканың қақпағын алып тастаңыз.
 - c Щетканы алып тастаңыз.
 - d Щетканың мойнітірегін алып тастаңыз.
2. Жаңа щетканы орнатыңыз.
Сурет R
 - a Щетканың мойнітірегін бекітіңіз.
 - b Щетканы салыңыз.

- c Щетканың қақпағын кигізіп, орнына түскенше басыңыз.

Бүйірлік щетканы ауыстыру

Бүйірлік щетканы 3–6 айдан кейін ауыстыруды ұсынамыз.

1. Тазалау роботын төңкеріңіз.
2. Бүйірлік щетканы алыңыз.
Сурет S
3. Жаңа бүйірлік щетканы орнатыңыз.
Сурет T

Аккумуляторды ауыстырыңыз

Тазалағыш робот қысқа тазалау жұмысынан кейін зарядталу үшін станцияға бара берсе, аккумулятордың қызмет ету мерзімі аяқталды.

1. Тазалағыш роботты өшіріңіз, *Тазалау роботын өшіру*-тарауды қараңыз.
2. Тазалағыш роботты тұтынушыларға қызмет көрсету орталығына жіберіңіз. Литий-иондық аккумуляторларды тасымалдау ережелерін орындаңыз, *Тасымалдау*-тарауды қараңыз.

Ақаулар кезіндегі көмек

Ақаулардың себептері көп жағдайда келесі шолуды пайдалану арқылы өздігінен жоюға болатындай қарапайым болады. Күдіктер болса немесе осы

жерде көрсетілмеген ақаулар болған кезде, ресми сервис орталығына хабарласыңыз.

Қате	Себебі	Жою
Аккумулятор зарядталмайды	Зарядтау түйіспелері ластанған.	1. Зарядтау станциясындағы және тазалағыш роботтағы зарядтау түйіспелерін құрғақ шүберекпен сүртіңіз.
	Қоршаған орта температурасы 0°C-тан төмен немесе 35°C-тан жоғары.	1. Тазалағыш роботты 0°C-тан жоғары және 35°C-тан төмен температурада пайдаланыңыз.
Тазалау роботы зарядтау станциясына қайтып келмейді	Батарея заряды таусылған.	1. Тазалау роботын зарядтау станциясына қолмен қойып, оны толығымен зарядтаңыз.
	Тазалау роботы зарядтау станциясынан тым алыс.	1. Тазалау роботын зарядтау станциясына жақындатыңыз. 2. Тазалау роботын зарядтау станциясына қолмен қойыңыз.
	Зарядтау станциясының айналасында орын жеткіліксіз.	1. Зарядтау станциясының айналасында жеткілікті орын бар екеніне көз жеткізіңіз, <i>Зарядтау станциясын орнату</i> тарауын қараңыз.
	Зарядтау станциясының айналасында кедергілер тым көп.	1. Зарядтау станциясын ашық жерге қойыңыз, <i>Зарядтау станциясын орнату</i> тарауын қараңыз.
Тазалағыш робот әдеттен тыс дыбыстар шығарады	Бөтен зат щеткаға, бүйірлік щеткаға немесе дөңгелекке түсіп кеткен болуы мүмкін.	1. Тазалағыш роботты өшіріңіз. 2. Бөтен затты алып тастаңыз.
Тазалағыш робот тазалауды жалғастырмайды	Тазалағыш робот «Мазаламау» режимінде.	1. Тазалағыш роботтың «Мазаламау» режимінде емес екеніне көз жеткізіңіз.
	Тазалағыш робот қолмен зарядталып жатыр немесе зарядтау станциясына қойылған.	1. Тазалағыш робот толығымен зарядталғанша күтіңіз.

Қате	Себебі	Жою
Тазалау роботы іске қосылмайды	Қоршаған орта температурасы 0°C төмен немесе 35°C жоғары.	1. Тазалау роботын 0°C жоғары және 35°C төмен температурада пайдаланыңыз.
	Зарядтау күйі тым төмен.	1. Тазалау роботын зарядтаңыз.
	Соқтығыс сенсоры лас немесе виртуалды қабырғаға тым жақын.	1. Соқтығыс сенсорын мұқият түрту арқылы бөгде заттарды алып тастаңыз. 2. Тазалау роботын басқа орынға жылжытып, оны іске қосыңыз.
	Құлау сенсорлары лас.	1. Құлау сенсорларын құрғақ шүберекпен тазалаңыз.
	Су қоймасы немесе шаң жинағышы бар 2-де-1 шаң жинағышы орнатылмаған немесе дұрыс орнатылмаған.	1. Су қоймасы бар 2-де-1 шаң жинағышының немесе шаң жинағышының орнатылғанына және орнына дұрыс бекітілгеніне көз жеткізіңіз, <i>Су қоймасы бар 2-де-1 шаң жинағышын орнату</i> тарауын қараңыз.
	Сүзгі орнатылмаған немесе дұрыс орнатылмаған.	1. Сүзгінің дұрыс орнатылғанына көз жеткізіңіз.
	Сүзгілер лас.	1. Сүзгіні тазалаңыз, тарауын қараңыз. 2. Қате жойылмаса, сүзгіні ауыстырыңыз, тарауын қараңыз.
	Сүрткіш шүберек немесе оның ұстағышы орнатылмаған немесе дұрыс орнатылмаған.	1. Сүрткіш шүберек және ұстағышы дұрыс орнатылғанына көз жеткізіңіз, <i>Сүрткіш шүберек ұстағышын шүберегімен орнату</i> тарауын қараңыз.
	Тазалау роботы қысылып немесе кептеліп қалған.	1. Кедергілерді алыңыз.
Тазалау роботында немесе оның бір доңғалағында еден контактісі жоқ.	1. Тазалау роботын тегіс бетке қойыңыз.	
Тазалағыш робот тиімді тазаламайды немесе шаң қалдырады	Су ыдысы бар 1 ішінде 2 шаң жинағышы немесе шаң жинағыш толы.	1. Су ыдысы бар 1 ішінде 2 шаң жинағышты немесе шаң жинағышты босатыңыз, <i>Су қоймасы бар 2-де-1 шаң жинағышын босату</i> -тарауды қараңыз немесе
	Сүзгі бітеліп қалған.	1. Сүзгіні тазалаңыз, тарауды қараңыз
	Щеткаға бөгде зат тұрып қалған	1. Щетканы тазалаңыз, <i>Домалау щеткасын тазалау</i> -тарауды қараңыз. 2. Бүйірлік щетканы тазалаңыз, <i>Бүйірлік щетканы тазалау</i> -тарауды қараңыз.
Тазалау роботы WLAN желісіне қосыла алмайды/Тазалау роботы желіден тыс болады	Ұялы телефонның Bluetooth қосылмаған.	1. Ұялы телефонның Bluetooth қосылғанына көз жеткізіңіз.
	Тазалау роботы желіге қосылмаған немесе WLAN сигналының аймағында емес.	1. Тазалау роботының желіге қосылғанына немесе WLAN сигналының аймағында екенінде көз жеткізіңіз. 2. WLAN құпия сөзі дұрыс екеніне көз жеткізіңіз. 3. WLAN желісін қалпына келтіріп, қайта қосылыңыз (5 GHz WLAN желілері ұстамайды).
	WLAN сигналы тым әлсіз.	1. Тазалау роботының WLAN сигналының аймағында екенінде көз жеткізіңіз.

Утилизациялау



WARNING

Бұл құрылғыда литий-иондық аккумуляторлар бар. Литий-иондық аккумуляторларды алып тастау және дұрыс утилизациялау федералды және мемлекеттік ережелерге сәйкес жүргізілуі керек.



Кепілдік

Әр елде жергілікті дистрибьюторлар берген кепілдік шарттары қолданылады. Бұйымда материалдық немесе өндірістік ақаулар анықталған жағдайда, ықтимал ақауларды кепілдік мерзімі ішінде ақысыз жөндейміз. Кепілдік мерзіміне наразылықтарыңыз болса, бұйымды сатқан сауда мекемесіне немесе жақындағы өкілетті қызмет көрсету орнына түбіртекті көрсетіп хабарласыңыз.

Өндірілген күні көрсетілген түр кестесінде шифрланған.
Жеке сандардың мағынасы келесідей болады:

Мысалы: 30190

- 3 Өндірілген жылы
- 0 Өндірілген ғасыры
- 1 Өндірілген онжылдық
- 9 Өндірілген айының екінші саны
- 0 Өндірілген айының бірінші саны

Сонымен бұл мысалда 30190 коды 09/(2)013 өндірілген күнін білдіреді.

Техникалық мағлұматтар

Электр желісіне қосу

Номиналды қуаты	W	35
Акумулятордың номиналдық кернеуі	V	14,4
Акумуляторлар жинағының типі		Li-ION
Зарядтау құрылғысының номиналды кернеуі	V	100-240
Зарядтау құрылғысының номиналды тогы	A	0,6
Акумулятор сыйымдылығы	mAh	2500
Номиналды акумулятор сыйымдылығы	mAh	2600
Батарея дыбыссыз режимде толық зарядталған кездегі жұмыс уақыты	min	130

Сымсыз қосылымдар		IEEE 802.11b/g/n 2,4 GHz
-------------------	--	--------------------------

Жиілік	MHz	2412–2484
--------	-----	-----------

Максималды сигнал күші, WLAN	дБм	< 20,5
------------------------------	-----	--------

Су ыдысы бар 1 ішінде 2 сыйымды шаң жинағыш

Құрғақ кір	ml	420
Сұйықтық	ml	250

Тазалағыш роботтың өлшемдері мен салмағы

Салмағы	kg	3,1
Ұзындығы x ені x биіктігі	mm	325 x 325 x 80

Зарядтау станциясының өлшемдері мен салмағы

Салмағы	kg	0,5
Ұзындығы x ені x биіктігі	mm	146 x 66 x 101

Техникалық өзгерістер рұқсат етілген.

ЕО стандарттарына сәйкестігі

туралы декларация

Бұйым	Модель	Жиілік диапазоны, МГц	Қуаты, макс. EIRP, мВт
RCV 2	WLAN	2412-2484	158,5

Осы арқылы Alfred Kärcher SE & Co. KG компаниясы Robo Cleaner радиоқұралының түрі 2014/53/EU директивасына сәйкес келетінін мәлімдейді. ЕО стандарттарына сәйкестігі туралы декларацияның толық мәтінін www.kaercher.com/RCV2 мекенжайынан табуға болады.

أبعاد وأوزان روبوت التنظيف			
3.1	kg	الوزن	
x 325	mm	الطول x العرض x الارتفاع	
x 80 325			
أبعاد وأوزان محطة الشحن			
0.5	kg	الوزن	
x 66 146	mm	الطول x العرض x الارتفاع	
x 101			

المواصفات الفنية خاضعة للتعديل.

إعلان المطابقة لمتطلبات الاتحاد الأوروبي

أقصى أداء EIRP، ميغاواط	نطاق التردد، ميجاهرتز	الطراز	الجهاز
158.5	2412-2484	WLAN	RCV 2

فيما يلي تؤكد شركة Alfred Kärcher SE & Co. KG، بأن نوع الجهاز اللاسلكي Robo Cleaner يتوافق مع توجيهات رقم 2014/53/EU. تجد النصوص الكاملة الخاصة بإعلان المطابقة مع مواصفات الاتحاد الأوروبي على الموقع www.kaercher.com. RCV 2.

خطا	السبب	حل المشكلة
روبوت التنظيف لا يبدأ	درجة الحرارة المحيطة أقل من 0 درجة مئوية أو أعلى من 35 درجة مئوية.	1. استخدم روبوت التنظيف في درجات حرارة أعلى من 0 درجة مئوية وأقل من 35 درجة مئوية.
	حالة الشحن منخفضة جداً.	1. اشحن روبوت التنظيف.
	مستشعر الاصطدام متسخ أو قريب جداً من الجدار الافتراضي.	1. أزل الأجسام الغريبة عن طريق النقر بعناية على مستشعر الاصطدام. 2. انقل روبوت التنظيف إلى موقع آخر وابدأ تشغيله.
	مستشعرات السقوط متسخة.	1. نظف مستشعرات السقوط بقطعة قماش جافة.
	لم يتم تركيب حاوية الغبار 2 في 1 المزودة بخزان ماء أو حاوية الغبار أو تم تركيبها بشكل غير صحيح.	1. تأكد من تركيب حاوية الغبار 2 في 1 المزودة بخزان ماء أو حاوية الغبار وإغلاقها في مكانها بشكل صحيح، راجع الفصل تركيب حاوية غبار 2 في 1 المزودة بخزان ماء.
	لم يتم تركيب الفلتر أو تم تركيبه بشكل غير صحيح.	1. تأكد من تركيب الفلتر بشكل صحيح.
	الفلتر متسخة.	1. نظف الفلتر، راجع الفصل . 2. إذا استمر الخطأ، فاستبدل الفلتر، راجع الفصل .
	قطعة قماش الماسحة أو حامل قطعة قماش الماسحة غير مركب أو تم تركيبه بشكل غير صحيح.	1. تأكد من تركيب حامل قماش الماسحة وقماش الماسحة بشكل صحيح، راجع الفصل تركيب حامل قماش الماسحة بقطعة قماش الماسحة.
	روبوت التنظيف محشور أو عالق.	1. تخلص من العوائق.
	لا يوجد لدى روبوت التنظيف أو إحدى عجلاته أي ملامسة للأرضية.	1. ضع روبوت التنظيف على سطح مستو.
روبوت التنظيف لا ينظف بكفاءة أو يترك الغبار	حاوية الغبار 2 في 1 مع خزان المياه أو حاوية الغبار ممتلئة.	1. إفريغ حاوية الغبار 2 في 1 مع خزان المياه أو حاوية الغبار، انظر الفصل تغريغ حاوية الغبار 2 في 1 المزودة بخزان ماء أو
	الفلتر مسدود.	1. نظف الفلتر، انظر الفصل
	جسم غريب تشابك في الفرشاة	1. نظف الفرشاة، انظر الفصل تنظيف الفرشاة الأسطوانية. 2. تنظيف الفرشاة الجانبية، انظر الفصل تنظيف الفرشاة الجانبية.
لا يمكن لروبوت التنظيف الاتصال بشبكة WLAN/روبوت التنظيف غير متصل بالإنترنت	بلوتوث الجوال لا يفتح.	1. تأكد من فتح البلوتوث الخاص بالجوال.
	روبوت التنظيف غير متصل بالشبكة أو ليس ضمن نطاق إشارة WLAN.	1. تأكد من أن روبوت التنظيف متصل بالشبكة وأنه ضمن نطاق إشارة WLAN. 2. تأكد من صحة كلمة مرور WLAN. 3. أعد ضبط شبكة WLAN واتصل مرة أخرى (شبكات 5 GHz WLAN غير مدعومة).
	إشارة WLAN ضعيفة جداً.	1. تأكد من وجود روبوت التنظيف ضمن نطاق إشارة WLAN.

نوع علبه البطارية	
Li-ION	100-240 V
الجهد الاسمي لجهاز الشحن	
0.6 A	
سعة البطارية	
2500 mAh	
سعة البطارية الاسمية	
2600 mAh	
وقت التشغيل عندما تكون البطارية مشحونة بالكامل في الوضع الصامت	
130 min	
الاتصالات اللاسلكية	
IEEE 802.11b/g/n 2.4	
جيجاهرتز	
التردد	
2412 MHz	
2484	
قوة الإشارة القصوى، لشبكة WLAN ديسيبيل	
20.5 >	
سعة حاوية الغبار 2 في 1 مع خزان المياه	
420 ml	
الأوساخ الجافة	
250 ml	
السوائل	
250 ml	

التخلص من النفايات

تحذير

يحتوي هذا الجهاز على بطاريات ليثيوم أيون. يجب أن تتم إزالة بطاريات الليثيوم أيون والتخلص السليم منها وفقاً للوائح الوطنية والاتحادية.



الضمان

يسري في كل دولة شروط الضمان التي تضعها شركة التسويق المتخصصة التابعة لنا. نحن نتولى إصلاح الأخطاء التي قد تطرأ على جهازك خلال فترة الضمان بدون مقابل، عندما يكون سبب هذه الأعطال ناجم عن عيب في المواد المستخدمة أو في عملية التصنيع. في حالة استحقاق الضمان، توجه من فضلك بقسيمة الشراء إلى أقرب موزع أو مركز خدمة عملاء معتمد. (العنوان على الصفحة الخلفية)

البيانات الفنية

توصيل الطاقة	
إدخال الطاقة المقدر	35 W
الجهد الاسمي للبطارية	14.4 V

c ضع غطاء الفرشاة واضغط لأسفل حتى يستقر في مكانه بصوت مسموع.

5. ركب حاوية الغبار 2 في 1 المزودة بخزان ماء، راجع الفصل

تركيب حاوية غبار 2 في 1 المزودة بخزان ماء .

6. اضغط على زر التشغيل/إيقاف التشغيل.
يستمر التنظيف.

استبدال الفرشاة الجانبية

نوصي باستبدال الفرشاة الجانبية بعد 3 إلى 6 أشهر.

1. اقلب روبوت التنظيف رأساً على عقب.

2. أزل الفرشاة الجانبية.

صورة إيضاحية S

3. ركب الفرشاة الجانبية الجديدة.

صورة إيضاحية T

استبدال البطارية

تكون البطارية قد وصلت إلى نهاية عمرها التشغيلي، عندما يسير روبوت التنظيف باستمرار إلى المحطة للشحن بعد عملية تنظيف قصيرة.

1. قم بإيقاف تشغيل روبوت التنظيف، انظر الفصل/إيقاف تشغيل روبوت التنظيف.

2. أرسل روبوت التنظيف إلى خدمة العملاء. مراعاة اللوائح الخاصة بإرسال بطاريات الليثيوم أيون، انظر الفصل النقل.

مساعدة في حالة حدوث أعطال

حدوث اختلالات غير مذكورة هنا فيرجى التوجه إلى خدمة العملاء المعتمدة.

في الغالب تكون للاختلالات اسباب بسيطة يمكنك التغلب عليها ببساطة بالاستعانة بالعرض العام التالي. في حالات الشك أو عند

خطأ	السبب	حل المشكلة
البطارية لا تشحن	ملامسات الشحن متسخة.	1. امسح ملامسات الشحن الموجودة في محطة الشحن وفي روبوت التنظيف بقطعة قماش جافة.
	درجة الحرارة المحيطة أقل من 0 درجة مئوية أو أعلى من 35 درجة مئوية.	1. استخدم روبوت التنظيف في درجات حرارة أعلى من 0 درجة مئوية وأقل من 35 درجة مئوية.
روبوت التنظيف لا يعود إلى محطة الشحن	البطارية فارغة.	1. ضع روبوت التنظيف يدوياً على محطة الشحن واتركه يشحن بالكامل.
	روبوت التنظيف بعيد جداً عن محطة الشحن.	1. حرك روبوت التنظيف بالقرب من محطة الشحن. 2. ضع روبوت التنظيف يدوياً على محطة الشحن.
	لا توجد مساحة كافية حول محطة الشحن.	1. تأكد من وجود مساحة كافية حول محطة الشحن، راجع الفصل إعداد محطة الشحن.
	هناك الكثير من العوائق حول محطة الشحن.	1. ضع محطة الشحن في منطقة أكثر انفتاحاً، راجع الفصل إعداد محطة الشحن.
ينتج روبوت التنظيف ضوءاً غير عادية	يمكن أن يعلق جسم غريب في الفرشاة أو الفرشاة الجانبية أو في إحدى العجلات.	1. أوقف تشغيل روبوت التنظيف. 2. إزالة الجسم الغريب.
	روبوت التنظيف في وضع "عدم الإزعاج".	1. تأكد من أن روبوت التنظيف ليس في وضع "عدم الإزعاج".
روبوت التنظيف لا يواصل عملية التنظيف	بتم شحن روبوت التنظيف يدوياً أو تم وضعه في محطة الشحن.	1. انتظر حتى يتم شحن روبوت التنظيف بالكامل.

تنظيف حاوية الغبار 2 في 1 والفتر

تنبيه

عند إعادة تركيب حاوية الغبار 2 في 1، تأكد من تثبيتها في مكانها بصوت النقر.

1. اضغط على أي زر لفصل حاوية الغبار 2 في 1.
2. يتوقف ريووت التنظيف.
3. افتح غطاء حاوية الغبار 2 في 1.
4. قم بتفريغ حاوية الغبار 2 في 1 المزودة بخزان ماء ورجها للتخلص من البقايا، راجع الفصل: تفريغ حاوية الغبار 2 في 1 المزودة بخزان ماء
5. **صورة إيضاحية M**
أخرج الفلتر، وأزل أداة التنظيف من حاوية الغبار 2 في 1 لتنظيف الفلتر.
6. **صورة إيضاحية O**
أعد تركيب حاوية الغبار 2 في 1 على الروبوت، راجع الفصل: تركيب حاوية الغبار 2 في 1 المزودة بخزان ماء

تنظيف الفرشاة الأسطوانية

1. اقلب الوحدة الرئيسية، وادفع السنة التحريك بكتنا يدك لفتح وافي الفرشاة، كما هو موضح.
 2. **صورة إيضاحية P**
أخرج الفرشاة الدوارة. نظف الشعر المتشابك على الفرشاة الدوارة والبقايا باستخدام مقص أو أداة تنظيف.
 3. **صورة إيضاحية Q**
استخدم أداة تنظيف لتنظيف الغبار الموجود في الفتحة أيضاً.
 4. أعد تركيب الفرشاة الدوارة عن طريق إدخال الطرف البارز الثابت أولاً.
- صورة إيضاحية R**

تنظيف الفرشاة الجانبية

- يمكن للمواد الغريبة، مثل الشعر، أن تتشابك بسهولة في الفرشاة الجانبية، لذا من الأفضل تنظيفها بانتظام.
1. أزل الفرشاة الجانبية.
 2. **صورة إيضاحية S**
قم بالفك بعناية وانزع أي شعر أو مواد ملفوفة بين الوحدة الرئيسية والفرشاة الجانبية.
 3. نظف الفرشاة الجانبية بالماء.
- صورة إيضاحية T**

تنظيف المستشعرات وأسنان الشحن

- للحفاظ على أفضل أداء، نظف المستشعرات وأسنان الشحن بانتظام.
- صورة إيضاحية U**
1. أزل الغبار عن المستشعرات وأسنان توصيل الشحن باستخدام قطعة قماش ناعمة أو فرشاة تنظيف.

تنظيف مستشعرات السقوط

- نظف مستشعرات السقوط شهرياً.
- صورة إيضاحية U**
1. امسح مستشعرات التصادم بقطعة قماش ناعمة.

استبدال

استبدال الفلتر

- نوصي باستبدال الفلتر بعد 3 إلى 6 أشهر.
1. اضغط على أي زر.
 2. يتوقف ريووت التنظيف.
 3. أزل حاوية غبار 2 في 1 المزودة بخزان ماء، راجع الفصل إزالة / أزل الفلتر.
 4. **صورة إيضاحية L**
a افتح غطاء الفلتر.
b أزل غطاء الفلتر.
c أزل الفلتر.
4. ركب الفلتر الجديد.
- صورة إيضاحية N**
- a ثبت الفلتر.
 - b ثبت غطاء الفلتر.
 - c أغلق غطاء الفلتر.

- a قم بالتعبئة بالماء.
 - c اضغط على اللسان المطاطي لأسفل.
4. ركب حاوية الغبار 2 في 1 المزودة بخزان ماء.
 5. **صورة إيضاحية F**
اضغط على زر التشغيل/إيقاف التشغيل.
يستمر التنظيف.

تفريغ حاوية الغبار 2 في 1 المزودة بخزان ماء

1. اضغط على أي زر.
 2. يتوقف ريووت التنظيف.
 3. أزل حاوية غبار 2 في 1 المزودة بخزان ماء.
 4. قم بتفريغ حاوية الغبار 2 في 1 المزودة بخزان ماء.
- صورة إيضاحية M**
- a افتح غطاء الفلتر.
 - b قم بتفريغ حاوية الغبار 2 في 1 المزودة بخزان ماء.
 - c أغلق غطاء الفلتر.
4. ركب حاوية الغبار 2 في 1 المزودة بخزان ماء.
 5. اضغط على زر التشغيل/إيقاف التشغيل.
يستمر التنظيف.

تنظيف قطعة قماش الماسحة

- يمكن تنظيف قطعة قماش الماسحة في أثناء عملية التنظيف.
1. اضغط على أي زر.
 2. يتوقف ريووت التنظيف.
 3. أزل حامل قطعة قماش الماسحة.
- صورة إيضاحية J**
1. نظف قطعة قماش الماسحة.
 2. ركب قطعة قماش الماسحة، راجع الفصل تركيب حامل قماش الماسحة بقطعة قماش الماسحة.
 3. اضغط على زر التشغيل/إيقاف التشغيل.
يستمر التنظيف.

النقل

إن أمكن، قم بنقل الجهاز أو بإعادته في عبوته الأصلية فقط. إذا لم تكن العبوة الأصلية متوفرة، فيرجى الاتصال بخدماتنا.

إرشادات السلامة للنقل

- يخضع بطارية الليثيوم-أيون لمتطلبات قانون البضائع الخطرة.
- يمكن نقل علبة البطارية من قبل المستخدم دون متطلبات أخرى ضمن النقل العام.
- قم بمراعاة المتطلبات الخاصة للعبئة والتمييز عند نقلها من قبل طرف ثالث (شركات النقل).
- عليك مراعاة اللوائح الوطنية.

التخزين

تنبيه

تلف ريووت التنظيف بسبب التخزين غير الصحيح

- لا تضع أي أشياء على ريووت التنظيف.
- خزن ريووت التنظيف مشحوناً بالكامل ومتوقف عن التشغيل في مكان بارد وجاف.

إرشاد

- من أجل تجنب التفريغ العميق للبطارية، أعد شحن ريووت التنظيف بالكامل بعد 5 أشهر على أقصى تقدير.
1. نظف ريووت التنظيف، راجع الفصل .
 2. اشحن ريووت التنظيف بالكامل، راجع الفصل إرسال ريووت التنظيف بدوياً للشحن.
 3. إفصل الشاحن من مقبس التيار الكهربائي والمحطة.
 4. أوقف تشغيل ريووت التنظيف، راجع الفصل إيقاف تشغيل ريووت التنظيف.
 5. خزن ريووت التنظيف في مكان بارد وجاف.

العناية والصيانة

تنظيف

قبل التنظيف والصيانة، أوقف تشغيل الجهاز وافصل محول الطاقة. يجب إجراء أي خدمة أخرى بواسطة ممثل خدمة معتمد للحصول على الأداء الأمثل، اتبع التعليمات أدناه لتنظيف الروبوت وصيانته بانتظام. يعتمد تكرار التنظيف والاستبدال على عادات استخدام الروبوت لديك.

إعادة ضبط اتصال WLAN

إذا قمت بالتبديل إلى جهاز توجيه/رووتر جديد أو تغيير كلمة مرور WLAN الخاصة بك ، فستحتاج إلى إعادة ضبط اتصال WLAN الخاص بروبوت التنظيف.

إرشاد

يتم دعم شبكات WLAN بسرعة 2,4 جيجاهرتز فقط.

1. قم بتشغيل روبوت التنظيف ، انظر الفصل.
2. اضغط على زر التشغيل /الإيقاف وزر "العودة إلى محطة الشحن" في وقت واحد لمدة 7 ثوان حتى يصدر صوت: "إعادة ضبط اتصال WLAN والادخول في وضع تكوين الشبكة".
3. قم بتوصيل روبوت التنظيف بمحطة الشحن، انظر الفصل.

استعادة إعدادات المصنع

1. اضغط واستمر بالضغط على زر "العودة إلى محطة الشحن" لمدة 5 ثوان حتى تصدر إشارة صوتية.
 2. اضغط مجدداً واستمر بالضغط على زر "العودة إلى محطة الشحن" لمدة 5 ثوان حتى تصدر إشارة صوتية.
- تم استعادة إعدادات المصنع.

التشغيل

تنبيه

الأضرار الناجمة عن الرطوبة

أزل قطعة القماش الخاصة بالماسحة باستخدام حامل قطعة القماش قبل الشحن وعند عدم الاستخدام، راجع الفصل إزالة حامل قماش الماسحة بقطعة قماش الماسحة.

تشغيل روبوت التنظيف

إرشاد

ضع روبوت التنظيف مباشرة على محطة الشحن إذا تعذر تشغيله بسبب حالة الشحن المنخفضة جداً، راجع الفصل .

1. استمر في الضغط على زر التشغيل /الإيقاف عندما يكون روبوت التنظيف في وضع الاستعداد وليس في محطة الشحن. يومض ضوء المؤشر في أثناء بدء تشغيل روبوت التنظيف، ثم يضيء باستمرار.
 - بصدر روبوت التنظيف إشارة صوتية عند اكتمال عملية بدء التشغيل.
 2. ضع روبوت التنظيف مباشرة على محطة الشحن.
 3. اضغط على زر التشغيل /إيقاف التشغيل.
- في أثناء التشغيل، يبدأ روبوت التنظيف في التنظيف.

إعداد أوضاع التنظيف

لا يمكن إعداد أوضاع التنظيف إلا باستخدام التطبيق. يتم شرح تنزيل التطبيق في الفصل .

تتوفر أوضاع التنظيف التالية:

- التنظيف الجاف
 - التنظيف المشترك
 - التنظيف الرطب
- في أوضاع التنظيف، يمكن ضبط قوة الشفط وكمية الماء.
- قوة الشفط:**

- خافت
- قياسي
- متوسط
- توربو

كمية الماء:

- منخفض
- متوسط
- عالي

إيقاف تشغيل روبوت التنظيف

إرشاد

لا يمكن إيقاف تشغيل روبوت التنظيف عندما يكون في محطة الشحن.

إرشاد

اشحن روبوت التنظيف بالكامل قبل انقطاع العمل لفترة أطول.

تنبيه

الأضرار الناجمة عن الرطوبة

أزل قطعة قماش الماسحة بحامل قطعة القماش الخاصة بالماسحة، راجع الفصل إزالة حامل قماش الماسحة بقطعة قماش الماسحة.

1. استمر في الضغط على زر التشغيل /الإيقاف عندما يكون روبوت التنظيف في وضع الاستعداد وليس في محطة الشحن.
- يتم إيقاف تشغيل روبوت التنظيف.

قطع عملية التنظيف

1. اضغط على أي زر أثناء التنظيف.
 - يتوقف روبوت التنظيف.
 2. اضغط على زر التشغيل /الإيقاف.
 - يتم مواصلة عملية التنظيف.
 3. اضغط على زر "العودة إلى محطة الشحن".
- يتم قطع عملية التنظيف ويعود روبوت التنظيف إلى محطة الشحن.

إرسال روبوت التنظيف يدويا للشحن

1. إذا كان روبوت التنظيف يتحرك، فاضغط على أي زر.
 - يتوقف روبوت التنظيف.
 2. اضغط على زر "العودة إلى محطة الشحن".
- يسير روبوت التنظيف إلى محطة الشحن للشحن.
- يعود روبوت التنظيف تلقائياً إلى محطة الشحن للشحن عندما ينتهي من مهمة التنظيف أو إذا كانت طاقته منخفضة جداً أثناء عملية التنظيف.

المسح الجاف

1. إذا لزم الأمر، قم بإفراغ حاوية الغبار، انظر الفصل.
 2. أدخل فوطة المسح الجافة في حامل فوطة المسح، انظر الفصل.
 3. اضغط على زر التشغيل /الإيقاف.
- يبدأ روبوت التنظيف في التنظيف.

مسح رطب

إرشاد

بعد تفريغ خزان المياه، قد تبقى قطرات في الخراطيم. إذا تم بدء تشغيل روبوت التنظيف بخزان مياه فارغ، فيمكن حمل هذه القطرات.

تنبيه

تلف حاوية الغبار في 1 بسبب التآكل والمواد الكيميائية

لا تضع المنظفات أو المصهرات أو منتجات التنظيف الأخرى في حاوية الغبار في 1.

لا تسكب الماء الساخن في حاوية الغبار في 1.

لا تغمر حاوية الغبار في 1 في الماء.

1. اضغط على أي زر.
- يتوقف روبوت التنظيف.
2. أزل حاوية غبار 2 في 1 المزودة بخزان ماء.
3. أعد تعبئة الماء.

صورة إيضاحية K

a اسحب اللسان المطاطي لأعلى.

b قم بالتعبئة بالماء.

c اضغط على اللسان المطاطي لأسفل.

4. ركب حاوية الغبار 2 في 1 المزودة بخزان ماء.

5. بلل قطعة القماش تحت الماء الجاري وأعصرها لإزالة الماء الزائد.

6. ركب قطعة قماش الماسحة، راجع الفصل.

7. اضغط على زر التشغيل /إيقاف التشغيل.

يبدأ روبوت التنظيف في التنظيف.

إعادة تعبئة الماء

1. اضغط على أي زر.
- يتوقف روبوت التنظيف.
2. أزل حاوية غبار 2 في 1 المزودة بخزان ماء.

صورة إيضاحية G

a أعد تعبئة الماء.

صورة إيضاحية K

a اسحب اللسان المطاطي لأعلى.

تشغيل أولي

تركيب الفرشاة الجانبية

1. اقلب روبوت التنظيف رأساً على عقب.
 2. ركب الفرشاة الجانبية.
- صورة إيضاحية B

الشاحن

⚠ تحذير

- قم بشحن الجهاز فقط باستخدام الشاحن الأصلي SAW12G-200-0600G المرفق أو باستخدام شاحن معتمد من KÄRCHER.
- استخدم المهابي التالي:
RCV 2 نوع الجهاز:
إمداد الطاقة:

SAW12G-200-0600G

محطة الإرساء 091.0-9.773

إعداد محطة الشحن

⚠ تحذير

- لا يجوز شحن روبوت التنظيف RCV 2 على شاحن محطة الشحن 091.0-9.773 والشاحن SAW12G-200-0600G.
 - حدد الموقع حتى يتمكن روبوت التنظيف من الوصول بسهولة إلى محطة الشحن.
 - تأكد من وجود مسافة لا تقل عن 0.5 متر إلى يسار محطة الشحن وبمينها ومسافة لا تقل عن 1.5 متر أمام محطة الشحن.
 - يجب ألا يتعرض الموقع لأشعة الشمس المباشرة.
1. إعداد محطة الشحن.
- صورة إيضاحية C
2. قم بتوصيل قابس جهاز كابل التيار الكهربائي بحامل الكابل الموجود على جانب محطة الشحن.
- صورة إيضاحية D
3. قم بتوصيل قابس التيار الكهربائي.

توصيل روبوت التنظيف بمحطة الشحن

صورة إيضاحية E

1. ضع روبوت التنظيف أمام المحطة على الأرض.
 2. استمر بضغط مفتاح التشغيل/الإيقاف لمدة 3 ثوان.
 3. سيتم تشغيل روبوت التنظيف.
- بمجرد أن يضيء المؤشر، ضع روبوت التنظيف يدويا على محطة الشحن وتأكد من أن ملامسات الشحن متصلة جيدا.
- بعد التشغيل الأولي، يسير روبوت التنظيف تلقائياً إلى محطة الشحن.

رابط روبوتات التنظيف بشبكة WLAN والتطبيق

- يمكن التحكم في روبوت التنظيف مباشرة عبر الأزرار الموجودة على الجهاز أو جهاز التحكم عن بعد أو عبر تطبيق باستخدام جهاز جوال يدعم شبكة WLAN. لتتمكن من استخدام جميع الوظائف المتاحة، نوصي بالتحكم في روبوت التنظيف عبر تطبيق Kärcher Home Robots.
- قبل تنزيل التطبيق، تأكد من أن لديك ما يلي:

- جهاز جوال متصل بالإنترنت.
- تنشيط شبكة WLAN بتردد 2.4 جيجاهرتز لجهاز التوجيه.
- ضمان تغطية كافية لشبكة WLAN.

إرشاد

- سيكون أكثر ملاءمة للاتصال بالروبوت مع فتح بلوتوث الهاتف الجوال.

قم بتنزيل تطبيق Kärcher Home Robots من متجر Apple App Store أو من Google Play™ المتجر.



- Google Play و Android™ هي علامات تجارية أو علامات تجارية مسجلة لشركة Google Inc.
 - Apple و App Store® هي علامات تجارية أو علامات تجارية مسجلة لشركة Apple Inc.
- يقدم تطبيق Kärcher Home Robots اللواتف الرئيسية التالية، من بين وظائف أخرى:
- إعداد الجداول الزمنية
 - ملاحظات حول الأخطاء أو الأعطال وسير عملية التنظيف
 - تحديد تفضيلات التنظيف (أوضاع الشفط)
 - تنشيط/الغاء تنشيط وضع "عدم الإزعاج"
 - الأسئلة الشائعة مع تفاصيل استكشاف الأخطاء وإصلاحها
 - تفاصيل الاتصال بمراكز خدمة KÄRCHER
- توصيل روبوت التنظيف بتطبيق Kärcher Home Robots وشبكة WLAN:
1. قم بتنزيل تطبيق KÄRCHER Home&Garden من متجر Google Play أو من متجر Apple App Store.
 2. افتح تطبيق Kärcher Home Robots.
 3. أنشئ حساباً (إذا لم تكن مسجلاً بالفعل).
 4. أضف روبوت التنظيف المطلوب.
 5. اتبع التعليمات خطوة بخطوة في التطبيق.

بدء التشغيل

تركيب حاوية غبار 2 في 1 المزودة بخزان ماء

- قد تحتوي حاوية الغبار 2 في 1 المزودة بخزان ماء على كمية صغيرة من الماء المتبقى بسبب مراقبة الجودة. هذا أمر طبيعي. استخدم حاوية الغبار 2 في 1 المزودة بخزان ماء عندما تريد التنظيف الجاف والربط.
- للتنظيف الجاف، أزل قطعة القماش الخاصة بالمساحة وحامل قطعة القماش الخاصة بالمساحة، راجع الفصل .

صورة إيضاحية F

1. ادفع حاوية الغبار 2 في 1 المزودة بخزان ماء إلى مكانها حتى يتم تثبيتها في مكانها بشكل مسموع.

إزالة حاوية غبار 2 في 1 المزودة بخزان ماء

1. اضغط على المشبك.
 2. أزل حاوية غبار 2 في 1 المزودة بخزان ماء.
- صورة إيضاحية G

تركيب حامل قماش المساحة بقطعة قماش المساحة

1. ثبت قطعة قماش المساحة بحامل قطعة قماش المساحة.
- صورة إيضاحية H
1. اضغط على قطعة قماش المساحة بحامل قطعة قماش المساحة.
 2. اضغط على شريط الخفاف والحلقة.
- ركب حامل قطعة قماش المساحة.

صورة إيضاحية I

إزالة حامل قماش المساحة بقطعة قماش المساحة

1. اضغط على أي زر.
 2. اتوقف روبوت التنظيف.
- أزل حامل قطعة قماش المساحة.
- صورة إيضاحية J

التعليمات	الزر
في وضع الشحن: اضغط مرة واحدة، وسيتم دعم الجهاز بالكامل خارج محطة الشحن وتدويره بمقدار 180 درجة إلى اليمين. في وضع عدم الشحن: اضغط للتبديل إلى وضع التحكم اليدوي وسينعطف الجهاز لليساار؛ حرر، فيتوقف الجهاز.	
في وضع الاستعداد/الشحن: اضغط مرة واحدة لبدء تنظيف جميع الغرف. اضغط مرة أخرى لإيقاف المهمة مؤقتاً. في وضع التشغيل: اضغط مرة واحدة لإيقاف المهمة مؤقتاً.	
وضع الاستعداد/الشحن: اضغط مرة واحدة لبدء التنظيف الحاروني لمنطقة تصف قطرها 0.6 متر. اضغط مرة أخرى لإيقاف المهمة.	
وضع الاستعداد/الشحن: اضغط مرة واحدة لبدء التنظيف على طول الجدار. اضغط مرة أخرى لإيقاف المهمة.	
مع كل ضغط، تزداد قوة الشفط بمقدار مستوى واحد، وبعد الوصول إلى أعلى مستوى، تنتقل إلى المستوى الأدنى.	
مع كل ضغط، تزداد كمية الماء بمقدار مستوى واحد، وبعد الوصول إلى أعلى مستوى، تنتقل إلى المستوى الأدنى.	

إرشاد

- يستخدم جهاز التحكم عن بُعد بطارية AAA.
- لا يمكن إعادة شحن البطاريات غير القابلة لإعادة الشحن.
- لا يجوز خلط أنواع البطاريات المختلفة أو البطاريات الجديدة والمستعملة.
- يجب إدخال البطاريات بالطريقة الصحيحة.
- يجب إزالة البطاريات الفارغة من الجهاز والتخلص منها بشكل آمن.
- إذا كان سيتم تخزين الجهاز دون استخدام لفترة طويلة، فيجب إزالة البطاريات.
- يجب ألا تكون محطات الامداد قصيرة الدائرة.
- افتح غطاء حجرة البطارية الموجود في الجزء الخلفي من جهاز التحكم عن بعد وقم بإزالة/تجميع بطارية AAA.

وضع السكن

- يتحول روبوت التنظيف تلقائياً إلى وضع السكن بعد 5 دقائق من عدم النشاط. اضغط على أي مفتاح لإيقافه.
- لا يتحول روبوت التنظيف إلى وضع السكن عندما يكون في محطة الشحن.
- يتم إيقاف تشغيل روبوت التنظيف تلقائياً إذا كان في وضع السكن لأكثر من 6 ساعات

وضع الخسأ

- إذا واجه روبوت التنظيف خطأ أثناء التشغيل، يومض المؤشر باللون الأحمر وتصدر إشارة.
- للحصول على حل، انظر الفصل.
- إذا لم يتم اتخاذ أي إجراء في غضون 5 دقائق، فسيتحول روبوت التنظيف تلقائياً إلى وضع السكن.

مؤشر الحالة	
LED	الحالة
تضيء باللون الأزرق	قيادة ذاتية
يومض باللون الأزرق	إيقاف القيادة الذاتية مؤقتاً
يومض باللون الأزرق بسرعة	وضع اتصال WLAN
يومض باللون الأخضر	روبوت التنظيف يحمّل
تضيء باللون الأخضر	روبوت التنظيف مشحون بالكامل أو متصل بنجاح
يومض باللون الأحمر	البطارية فارغة جداً للبدء
يومض باللون الأحمر	حالة خطأ

الوظائف

جهاز التحكم عن بُعد

صورة إيضاحية V

- (1) زر "العودة إلى محطة الشحن".
- (2) التحرك للأمام
- (3) الانعطاف يميناً
- (4) يدور الجهاز 180 درجة إلى اليمين
- (5) تنظيف الحواف
- (6) تعديل كمية الماء
- (7) تعديل قوة الشفط
- (8) تنظيف البقعة
- (9) البدء/التوقف المؤقت
- (10) الانعطاف لليساار
- (11) التنظيف الصامت

التعليمات	الزر
وضع الاستعداد/الشحن: اضغط مرة واحدة لبدء تنظيف جميع الغرف بالوضع الصامت. اضغط مرة أخرى لإيقاف المهمة مؤقتاً.	
في وضع الاستعداد/التنظيف: اضغط مرة واحدة لبدء تشغيل الجهاز لإعادة الشحن. في وضع إعادة الشحن: اضغط مرة واحدة للإيقاف المؤقت. في وضع الشحن: عطل	
في وضع الشحن: اضغط مرة واحدة، وسيتم دعم الجهاز بالكامل خارج محطة الشحن وتدويره بمقدار 180 درجة إلى اليمين. في وضع عدم الشحن: اضغط للتبديل إلى وضع التحكم اليدوي ويتحرك الجهاز للأمام؛ حرر، فيتوقف الجهاز.	
في وضع الشحن: اضغط مرة واحدة، وسيتم دعم الجهاز بالكامل خارج محطة الشحن وتدويره بمقدار 180 درجة إلى اليمين. في وضع عدم الشحن: اضغط مرة واحدة للتبديل إلى وضع التحكم اليدوي، ويدور الجهاز 180 درجة إلى اليمين.	
في وضع الشحن: اضغط مرة واحدة، وسيتم دعم الجهاز بالكامل خارج محطة الشحن وتدويره بمقدار 180 درجة إلى اليمين. في وضع عدم الشحن: اضغط للتبديل إلى وضع التحكم اليدوي وسينعطف الجهاز لليمين؛ حرر، فيتوقف الجهاز.	

تحتوي الأجهزة القديمة العديد على مواد قيّمة قابلة للتدوير والتي ينبغي الاستفادة منها مرة أخرى. تحتوي علب البطاريات على مواد يجب عدم تسربها إلى البيئة. لذلك يرجى التخلص من الأجهزة القديمة، البطاريات وعلب البطاريات عن طريق أنظمة الجمع المناسبة.

يجب عليك مراعاة توصيات المشرّع بالتعامل مع علب بطاريات الليثيوم - أيون. يجب التخلص من علب البطاريات المستخدمة والتالفة طبقاً للقوانين السارية.

إرشادات حول مواد المحتويات (REACH)

تجد المعلومات الحالية حول المحتويات على الموقع:
www.kaercher.de/REACH

الملحقات التكميلية وقطع الغيار

استخدام الملحقات التكميلية الأصلية وقطع الغيار الأصلية فقط، والتي تضمن تشغيل الجهاز بشكل آمن وخالٍ من الاختلالات. تجد المعلومات الخاصة بالملحقات التكميلية وقطع الغيار على الموقع www.kaercher.com.

محتوى التسليم

محتوى تسليم الجهاز مصور على العبوة. تأكد من وجود جميع محتويات العبوة عند فتحها. وفي حالة نقص أية ملحقات تكميلية أو اكتشاف أي تلف بها ناتج عن عملية النقل، يرجى إخطار البائع.

وصف الجهاز

صورة إيضاحية A

- ① أطراف البطارية
- ② مستشعر السقوط (x3)
- ③ بكرة التوجيه
- ④ قطعة قماش ماسحة
- ⑤ زر التشغيل/إيقاف التشغيل
- ⑥ زر "العودة إلى محطة الشحن".
- ⑦ مستشعر الاصطدام
- ⑧ إمداد الطاقة
- ⑨ محطة شحن
- ⑩ الفلتر
- ⑪ حاوية غبار 2 في 1 مزودة بخزان ماء
- ⑫ غطاء الفرشاة
- ⑬ فرشاة
- ⑭ فرشاة جانبية

وصف الوظيفة

يتكون الجهاز من محطة شحن وروبوت تنظيف يعمل بالبطارية. يحصل روبوت التنظيف المتنقل على طاقته من بطارية مدمجة قابلة لإعادة الشحن. يمكن لروبوت التنظيف إجراء التنظيف لمدة تصل إلى 130 دقيقة بشحنة بطارية واحدة. يعود تلقائياً إلى محطة الشحن لإعادة الشحن عندما ينخفض شحن البطارية. يتحرك روبوت التنظيف بشكل منهجي. يتنقل باستخدام الجيروسكوب، مما يمكنه من القيام بعملية مسح متعرجة. يتيح التصميم المسطح لروبوت التنظيف إمكانية التنظيف أسفل الأثاث مثل الأسرة والأرائك والخزائن.

يحتوي روبوت التنظيف على مستشعرات للسقوط تكتشف السلالمة والدرج وتمنع السقوط، بالإضافة إلى مستشعرات للاصطدام تكتشف العوائق وتجنبها.

يتم شحن بطارية روبوت التنظيف في محطة الشحن. إذا بدأ روبوت التنظيف أعمال التنظيف من محطة الشحن، فإنه يعود إلى محطة الشحن عندما يكون شحن البطارية غير كافٍ. بمجرد تلقائياً من عملية الشحن، يغادر روبوت التنظيف محطة الشحن تلقائياً ويواصل أعمال التنظيف. يعود روبوت التنظيف أيضاً إلى محطة الشحن عندما ينتهي من التنظيف.

سوائل أو مواد لاصقة. • لا تستخدم الجهاز لتنظيف السجاد طويل الوبر. • لا تستخدم الجهاز لشفط الأشياء الحادة أو الكبيرة، مثل الشظايا أو الحصى أو أجزاء ألعاب الأطفال. • لا ترش السوائل في الجهاز وتأكد من جفاف حاوية الغبار قبل إدخالها. • قم بتخزين الجهاز في مكان بارد وجاف وأن يكون مغطى ومشحوناً بالكامل.

إرشاد • يمكن أن يكون للسجاد الأسود تأثيراً سلبياً على سلوك القيادة.

تعليمات السلامة لمحطة الشحن

⚠ خطر • قم بتوصيل الجهاز بتيار متردد فقط. يجب أن يتوافق الجهد الموجود على لوحة الطراز مع جهد الشبكة. • لأسباب تتعلق بالسلامة، نوصي بتسليم الجهاز فقط عبر قاطع الدائرة الخطأ (بعد أقصى 30 مللي أمبير). • لا تلمس القابس الكهربائي والمقبس بأيدي مثقلة بالماء نهائياً.

⚠ تحذير • قم بتوصيل الجهاز بوصلة كهربائية يكون تم شرائها من متجر متخصص بيع الأجهزة الكهربائية وفقاً لمعيار IEC 60364-1. • تأكد من أن جهد الشبكة يتوافق مع قيمة الجهد المدونة على لوحة جهاز الشحن. • يحتوي الجهاز على أجزاء كهربائية، فلذلك لا يتم تنظيف الجهاز تحت الماء الجاري. • خطر الماس الكهربائي. احتفظ بالأشياء الموصلة للتيار (مثل مفكات البراغي أو ما شابه ذلك) بعيداً عن ملامسات الشحن. • خطر الماس الكهربائي. قم بتنظيف ملامسات الشحن في محطة الشحن تنظيف جاف فقط. • قم بشحن الجهاز باستخدام الشاحن الأصلي المرفق للجهاز أو أجهزة الشحن المصرح بها من قبل شركة KÄRCHER فقط. • خطر الانفجار. لا تشحن البطاريات غير القابلة لإعادة الشحن. • تحقق من عدم وجود تلفيات بسلك الكهرباء قبل كل استخدام. لا تستخدم سلك كهرباء تالف. في حالة وجود تلفيات بسلك الكهرباء، استبدله بيدل مسموح به. يمكنك الحصول على بديل مناسب من KÄRCHER أو من أحد شركائنا في الخدمة. • البطارية مناسبة فقط للاستخدام مع RCV 2. • مقال إعادة شحن البطاريات غير القابلة لإعادة الشحن.

تنبيه • استخدم جهاز الشحن في الأماكن الداخلية فقط. • لا تضع محطة الشحن بالقرب من مصادر الحرارة، مثل السخانات. • قم بتخزين محطة الشحن في الأماكن الداخلية فقط. في مكان بارد وجاف. • اشحن روبوت التنظيف مرة واحدة على الأقل في الشهر لتجنب التفريغ العميق للبطارية. • قم بإيقاف تشغيل محطة الشحن قبل جميع أعمال العناية والصيانة.

رموز التحذير

انتبه إلى التحذيرات التالية عند التعامل مع البطاريات:

لا ترميها في النار/احتفظ بها بعيداً عن النار.	
لا ترميها في الماء/احتفظ بها بعيداً عن الماء.	

الاستخدام المطابق للتعليمات

- يتكون الجهاز من وحدتين، محطة شحن وروبوت تنظيف يعمل بالبطارية.
- الجهاز مخصص للتنظيف الأوتوماتيكي بالكامل للمنسوجات والأرضيات الصلبة في الأماكن الداخلية. يمكن استخدامه على جميع الأرضيات الشائعة للتنظيف المستقل والمستمر للصيانة.
- تم تصميم هذا الجهاز للاستخدام المنزلي، وهو غير مخصص للاستخدام التجاري.

حماية البيئة

المواد المستخدمة في التغليف قابلة لإعادة التدوير. يرجى عدم رمي العبوات في النفايات المنزلية، بل يجب وضعها في نفايات إعادة التدوير.

المحتويات

إرشادات عامة.....	275
إرشادات السلامة.....	275
الاستخدام المطابق للتعليمات.....	274
حماية البيئة.....	274
الملحقات التكميلية وقطع الغيار.....	274
محتوى التسليم.....	274
وصف الجهاز.....	274
وصف الوظيفة.....	274
تشغيل أولى.....	272
بدء التشغيل.....	272
التشغيل.....	271
النقل.....	270
التخزين.....	270
العناية والصيانة.....	270
مساعدة في حالة حدوث أعطال.....	269
التخلص من النفايات.....	268
الضمان.....	268
البيانات الفنية.....	268
إعلان المطابقة لمتطلبات الاتحاد الأوروبي.....	267

إرشادات عامة



اقرأ دليل التشغيل الأصلي لهذا وإرشادات السلامة المرفقة قبل استخدام الجهاز لأول مرة. ثم تصرف طبقاً لذلك.

حافظ على دليل التشغيل الأصلي للاستخدام لاحقاً أو تسليمها للمالك التالي.

تجد رمز الاستجابة السريعة® QR-Code للاتصال بإرشادات التشغيل عبر الإنترنت في:



علامة تجارية

رمز الاستجابة السريعة® QR-Code للاتصال هو علامة تجارية مسجلة لشركة DENSO WAVE INCORPORATED.

إرشادات السلامة

درجات الخطر

⚠️ خطر

• إشارة إلى خطر مباشر وشيك الحدوث وقد يؤدي إلى إصابات جسدية بالغة أو إلى الوفاة.

⚠️ تحذير

• إشارة إلى موقف قد تحفه المخاطر وقد يؤدي إلى إصابات جسدية بالغة أو إلى الوفاة.

⚠️ تنويه

• إشارة إلى موقف قد تحفه المخاطر وقد يؤدي إلى إصابات بسيطة.

⚠️ تنبيه

• إشارة إلى موقف قد تحفه المخاطر وقد يؤدي إلى حدوث أضرار مادية.

تعليمات السلامة لتنظيف الروبوت

بالإضافة إلى الملاحظات الواردة في إرشادات التشغيل، يجب الالتزام بقواعد السلامة العامة وإرشادات الوقاية من الحوادث التي يطبقها القانون.

⚠️ خطر

• **خطر الاختناق.** يجب عليك إبعاد أكياس التعبئة والتغليف عن متناول الأطفال. • يمنع منعاً باتاً التشغيل في المناطق القابلة للانفجار. • لا تقم بتشغيل الجهاز في الغرف التي يكون الهواء بها محتوياً على غازات قابلة للاشتعال، مثل أبخرة البنزين وزيت التدفئة ومخففات الألوان والمنظفات والبرشول أو الاسبريتو(خطر الانفجار). • لا تقم بتشغيل الجهاز في غرف فيها نار مشتعلة أو جمر في مدفأة مفتوحة دون إشراف. • لا تقم بتشغيل الجهاز في غرف بها شموع مشتعلة دون إشراف.

⚠️ تحذير

• **يسمح للأشخاص الذين لديهم قدرات بدنية أو حسية أو عقلية محدودة أو الذين لا تتوافر لديهم الخبرة والمعرفة الكافية، أن يستخدموا الجهاز بشرط الإشراف عليهم بشكل صحيح، أو إذا تم بعد حصولهم على تعليمات بشأن كيفية الاستخدام الآمن للجهاز من قبل شخص مسؤول عن سلامتهم ومعرفةهم بالمخاطر المرتبطة به.** • يستخدم الأطفال الجهاز إذا تم الإشراف عليهم بشكل صحيح. • لا تستخدموا الجهاز مع شخص مسؤول عن سلامتهم، وإذا كانوا قد فهموا المخاطر الناتجة عن ذلك. • يجب مراقبة الأطفال للتأكد من عدم لعبهم بالجهاز. • يسمح للأطفال القيام بعملية التنظيف والصيانة بشرط أن يتم الإشراف عليهم. • يحتوي الجهاز على أجزاء كهربائية، فلذلك لا تقم بتنظيف الجهاز تحت الماء الجاري. • اوقف تشغيل الجهاز على الفور واترك القابس الرئيسي قبل القيام بأي من أعمال العناية والخدمة. • لا تفتح حزمة البطارية. لا يقوم بإجراء الإصلاحات سوى طاقم العمل المؤهل. • لا يجوز شحن روبوت التنظيف 2 RCV إلا في جهاز الشحن الخاص بمحطة الشحن مع رقم الجزء 091.0-9.773.

⚠️ تنويه

• عليك إجراء أعمال الإصلاح أو الأعمال الأخرى على القطع الكهربائية من قبل مركز خدمة معتمدة فقط. • اوقف تشغيل الجهاز قبل كل عملية تنظيف / صيانة، واسحب قابس التيار الكهربائي. • خطر الإصابة عند التقاط أجزاء الجهاز المتحركة للملابس الضيقة أو الشعر أو الحلي. ابعث الملابس والحلي عن الأجزاء المتحركة للماكينة. اربط الشعر الطويل إلى الخلف. • خطر الإصابة. لا تلمس أبداً بكرة الفرشاة الدوارة للجهاز بالأصابع أو بأي أدوات أثناء التشغيل. انتبه إلى خطر التعثر بسبب روبوت التنظيف المتحرك. • خطر الحوادث والإصابة. عليك مراعاة وزن الجهاز عند عملية الشحن والتخزين، انظر فصل البيانات الفنية في دليل التشغيل. • تجهيزات السلامة تخدم حمايتك. لا تقم بتغيير أو تجاوز تجهيزات السلامة أبداً.

⚠️ تنبيه

• لا تستخدم المواد الكاشطة أو منظف الزجاج أو منظف متعدد الأغراض في التنظيف. • لا تستخدم الجهاز عندما تكون درجات الحرارة تحت 0 ° مئوية. • استخدم الجهاز في الأماكن الداخلية فقط. • لا تقم بتشغيل الجهاز في الغرف المؤتمنة بنظام إنذار أو كاشف حركة. • قم بحماية الجهاز من ظروف الطقس القاسية والرطوبة والحرارة. • قم بتشغيل الجهاز فقط في درجات حرارة تتراوح ما بين 0 درجة مئوية و 35+ درجة مئوية. • تلف الجهاز لا تقف على الجهاز ولا تضع الأطفال أو الأشياء أو الحيوانات الأليفة عليه. • يمكن أن تسقط الأشياء على سبيل المثال التي تكون على الطاولة أو قطع الأثاث الصغيرة عندما اصطدم الجهاز. • يمكن أن يعلق الجهاز في الكابلات الكهربائية المعلقة ومقارن الطاولة والجبال وما إلى ذلك، وبالتالي يصطدم بالأشياء. • قم برفع جميع الكابلات من الأرض قبل استخدام الجهاز لمنعه من سحقها عند التنظيف. • ارفع جميع الأشياء القابلة للكسر أو غير المثبتة من الأرض، مثل المنزهريات، لمنع الجهاز من الاصطدام بها والنسب في تلقها. • لا تستخدم الجهاز في منطقة فوق الأرض، مثل على الكتبة. • قم بغلق جميع المناطق التي يكون فيها الجهاز معرضاً لخطر السقوط. على سبيل المثال، السلم أو الأروقة غير المسيجة. • لا تستخدم الجهاز على الأرضيات التي تحتوي على



THANK YOU!
MERCI! DANKE! ¡GRACIAS!



Registrieren Sie Ihr Produkt und profitieren Sie von vielen Vorteilen.

Register your product and benefit from many advantages.

Enregistrez votre produit et bénéficiez de nombreux avantages.

Registre su producto y aproveche de muchas ventajas.

www.kaercher.com/welcome



Bewerten Sie Ihr Produkt und sagen Sie uns Ihre Meinung.

Rate your product and tell us your opinion.

Évaluer votre produit et dites-nous votre opinion.

Reseñe su producto y díganos su opinión.

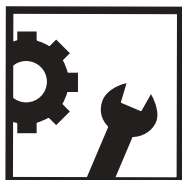

www.kaercher.com/dealersearch

Alfred Kärcher SE & Co. KG

Alfred-Kärcher-Str. 28-40

71364 Winnenden (Germany)

