



DEEBOT X2 COMBO

Посібник із використання

Важливі інструкції з техніки безпеки

Під час користування цим електричним пристроєм потрібно завжди дотримуватися основних правил техніки безпеки, а саме:

ПЕРЕД ВИКОРИСТАННЯМ ЦЬОГО ПРИСТРОЮ УВАЖНО ПРОЧИТАЙТЕ ВСІ ІНСТРУКЦІЇ

ЗБЕРЕЖІТЬ ЦІ ІНСТРУКЦІЇ

1. Цим пристроєм можуть користуватися діти віком від 8 років і особи з обмеженими фізичними, сенсорними чи розумовими здібностями або з браком досвіду та знань, якщо вони перебувають під наглядом або отримали інструкції щодо безпечного використання пристрою та розуміють пов'язану небезпеку. Діти не повинні грати з пристроєм. Чищення і технічне обслуговування не повинні виконуватися дітьми без нагляду.
2. Приберіть зайві речі з ділянки прибирання. Приберіть із підлоги дроти живлення та дрібні предмети, які можуть заважати руху пристрою. Заверніть бахрому під килим, а краї штор і скатертин підніміть так, щоб вони не торкалися підлоги.
3. За наявності в зоні прибирання перепаду

висот, наприклад приступки або сходів, стежте за роботою пристрою, аби він не впав, якщо йому не вдасться виявити сходинку. Для запобігання падінню пристрою рекомендовано встановлювати штучне обмеження (бар'єр) на небезпечних ділянках. Такий бар'єр не повинен становити загрози спотикання для людей.

4. Використовуйте пристрій тільки відповідно до вказівок цього посібника. Застосовуйте тільки насадки, рекомендовані або представлені на ринку компанією-виробником.
5. Переконайтеся, що напруга в мережі живлення відповідає значенню, указаному на док-станції.
6. Пилосос призначений **ВИКЛЮЧНО** для **ДОМАШНЬОГО** прибирання. Забороняється користуватися пристроєм надворі, у торгових або промислових приміщеннях.
7. Використовуйте тільки оригінальні батареї та док-станцію, що постачаються виробником у комплекті з пристроєм. Використовувати одноразові батареї заборонено.
8. Не використовуйте пристрій без установленого контейнера для пилу та/або фільтрів.
9. Не застосовуйте пристрій, якщо в приміщенні запалені свічки або наявні крихкі предмети.
10. Не використовуйте за надвисокої або наднизької температури в приміщенні (нижче -5°C / 23°F або вище 40°C / 104°F).
11. Тримайте волосся, незакріплені деталі одягу,

- пальці та інші частини тіла подалі від отворів пристрою і його рухомих деталей.
12. Не використовуйте пристрій у приміщенні, де сплять немовлята або маленькі діти.
 13. Не застосовуйте пристрій, якщо підлога мокра або вкрита водою.
 14. Не допускайте засмокування в пиросос великих за розміром предметів, наприклад каменів, великих шматків паперу або інших об'єктів, які можуть застрягнути в ньому.
 15. Не використовуйте пристрій для прибирання займистих або вибухонебезпечних речовин, як-от бензин, тонер для принтерів або копіювальних апаратів; не використовуйте пристрій у місцях, де можлива наявність таких речовин.
 16. Не допускайте засмокування в пристрій будь-яких предметів, що горять або димляться, як-от сигарети, сірники, гарячий попіл, чи будь-яких матеріалів, що можуть спричинити пожежу.
 17. Не вставляйте жодних предметів до всмоктувального отвору. Не використовуйте пристрій, якщо всмоктувальний отвір перекрито. Очищуйте отвір від пилу, ворсу, волосся та інших забруднень, які можуть заважати потоку повітря.
 18. Поводьтеся з дротом живлення дуже обережно, не допускайте його пошкодження. Не тягніть і не носіть пристрій або док-станцію за дрід живлення, не використовуйте його як ручку для перенесення пристрою, не затискайте його дверми, не тягніть за шнур, якщо він зачепився за гострий край або кут. Пристрій не повинен наїжджати на дрід живлення. Тримайте дрід живлення подалі від гарячих поверхонь.
 19. Для безпечної заміни пошкодженого дроту зверніться до компанії-виробника або відповідного сервісного центру.
 20. Не використовуйте док-станцію з ознаками пошкодження. Шнур живлення не підлягає ремонту та не повинен використовуватися, якщо він пошкоджений або несправний.
 21. Не використовуйте дрід живлення або штекер з ознаками пошкодження. Не використовуйте пристрій або док-станцію, якщо вони не працюють належним чином або якщо вони падали, зазнавали ушкоджень, довгий час залишалися поза приміщенням або контактували з водою. Задля уникнення небезпечних ситуацій ремонт має проводитися компанією-виробником або відповідним сервісним центром.
 22. Перед чищенням або обслуговуванням пристрою переведіть перемикач живлення у положення ВИМК.
 23. Перед чищенням або обслуговуванням док-станції вийміть штекер із розетки.

24. Перш ніж виймати батарею перед подальшою утилізацією пристрою, вийміть пристрій із док-станції та переведіть перемикач живлення у положення ВИМК.
25. Перед утилізацією пристрою потрібно вийняти батарею та позбутися її з дотриманням вимог місцевого законодавства та нормативних актів.
26. Усі використані батареї потрібно утилізувати відповідно до вимог місцевого законодавства та нормативних актів.
27. Не намагайтеся утилізувати пристрій шляхом спалювання, навіть якщо його сильно пошкоджено. У вогні батареї можуть вибухнути.
28. Якщо док-станція тривалий час не використовуваватиметься, від'єднайте її від розетки.
29. Під час використання пристрою дотримуйтеся вказівок, наведених у цій Інструкції з експлуатації. Компанія Ecovacs Home Service Robotics не несе жодної відповідальності за пошкодження, що виникли внаслідок неналежного використання.
30. Заміна батарей робота повинна виконуватися лише досвідченими особами. Для заміни батареї робота зверніться до служби обслуговування клієнтів.
31. Якщо робот довго не буде використовуватися, від'єднайте пристрій і док-станцію від живлення для зберігання.
32. Не заряджайте та не зберігайте прилад поза приміщенням або в автомобілі. Заряджайте, зберігайте та використовуйте батарею лише в сухому приміщенні, де температура вища за 4°C (39,2°F), але нижче 40°C (104°F).
33. **ПОПЕРЕДЖЕННЯ.** Для заряджання акумулятора використовуйте лише знімний блок живлення CH2308, що постачається разом із пристроєм.

Щоб задовольнити вимоги щодо радіочастотного опромінення, відстань між цим пристроєм і людьми повинна становити 20 см або більше під час роботи пристрою. Щоб забезпечити відповідність, не рекомендується виконувати операції на відстані, ближчій за цю. Антена, яка використовується для цього передавача, не повинна розташовуватися разом з будь-якою іншою антеною чи передавачем.

Оновлення пристрою

Зазвичай оновлення деяких пристроїв виконується двічі на місяць, але не завжди. Оновлення деяких пристроїв, особливо тих, що надійшли в продаж більше трьох років тому, відбувається тільки в разі виявлення і усунення критичної несправності.

	Трансформатор із захистом від короткого замикання
	Режим перемикання живлення
	Лише для використання в приміщенні
	Постійний струм
	Змінний струм
	Обережно: поверхня нагрівається
	Цей продукт відповідає чинним директивам ЄС.
	Перед заряджанням ознайомтесь з інструкціями.
	Polarity of the charging port
	Мініатюрний запобіжник із затримкою часу
	Знак відповідності Технічним регламентам України
	Знак утилізації



Декларація про відповідність

Справжнім Імпортер (вказаний на упаковці) заявляє, що вказане вище радіообладнання відповідає Технічному регламенту радіообладнання. Повний текст декларації про відповідність доступний на веб-сайті за такою адресою: www.ctrs.com.ua/deklaraciya-sootvetstviy



Правила утилізації цього виробу

Цей значок означає, що виріб забороняється утилізувати разом з іншими побутовими відходами в будь-якій країні ЄС. Для уникнення можливої шкоди навколишньому середовищу та здоров'ю людей через відсутність організованого збирання відходів просимо відповідально ставитися до утилізації та сприяти сталому процесу повторного використання матеріальних ресурсів. Пристрої, призначені для утилізації, потрібно здавати до пунктів повернення та збирання або отримати консультацію щодо утилізації за місцем придбання виробу. Таким чином ви подбаєте про безпечну утилізацію виробу. Дистанційне спостереження призначене лише для використання в приватних і негромадських

місцях та виключно з метою самозахисту й контролю. У разі використання ознайомтеся з юридичними зобов'язаннями відповідно до місцевого законодавства. Забороняється вести спостереження за громадськими місцями, особливо з таємними намірами та/або з боку роботодавця без обґрунтованих причин. Ризик і відповідальність за таке невиправдане використання несе лише користувач.

Інформація для користувачів щодо утилізації використаного електричного та електронного обладнання



Цей символ на виробі або на його упаковці вказує на те, що використані електричні та електронні прилади не можна утилізувати разом із побутовими відходами, які не були відсортовані. Відповідальність за належну утилізацію відпрацьованого обладнання лежить на вас, тому що саме ви несете відповідальність за його повернення у визначені пункти збору. Належна утилізація цього виробу допоможе заощадити цінні ресурси та запобігти будь-якому потенційному негативному впливу на здоров'я людей і навколишнє середовище, який може виникнути в результаті неналежного перероблення відходів.

Для утилізації використаного пристрою, скористайтесь послугами збору та утилізації відходів або зверніться до продавця, у якого було придбано продукт, оскільки ці послуги надаються безкоштовно. Для отримання додаткової інформації про найближчий пункт збору зверніться до місцевої влади. За неналежну утилізацію цих відходів можуть бути застосовані штрафні санкції відповідно до вашого національного законодавства.

Інформація для користувачів щодо утилізації використаних батарей



Цей символ означає, що батареї та акумулятори після завершення терміну їхнього використання не можна утилізувати разом із несорттованими комунальними відходами. Ваша участь є важливою складовою зусиль із мінімізації впливу батарей і акумуляторів на навколишнє середовище та здоров'я людей. Для належної утилізації ви можете передати пристрій або батареї у відповідний пункт збирання відходів. Ці послуги надаються безкоштовно. Утилізація цього виробу допоможе заощадити цінні ресурси та запобігти будь-якому потенційному негативному впливу на здоров'я людини й навколишнє середовище, який міг би виникнути внаслідок недоцільного поводження з відходами.

У разі неправильної утилізації можуть бути застосовані штрафні санкції відповідно до національного законодавства відповідної країни. Використані акумулятори та батареї можна утилізувати через окремі системи збирання відходів. Утилізуйте батареї та акумулятори належним чином у місцевому центрі збирання/переробки відходів.

КОМПЛЕКТ ПОСТАВКИ

Робот-пилосос

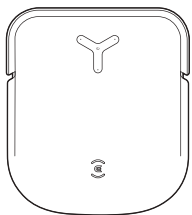

Робот

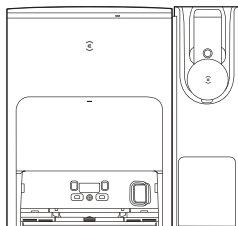

Станція OMNI

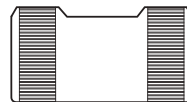

База

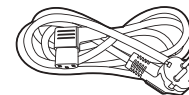

Дріт живлення

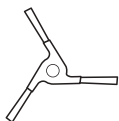

Бокова щітка

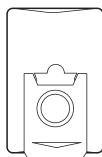

Мішок для сміття

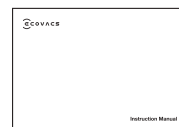

Посібник із використання

Ручний пилосос

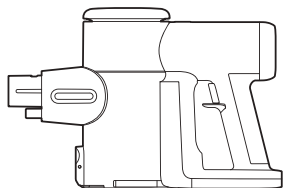

Головний блок

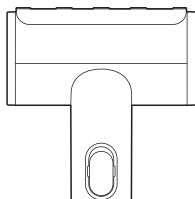

Міні турбо-щітка



Плоска щітка



Насадка для щілин

Примітка. Малюнки та ілюстрації наведені лише для ознайомлення і можуть не відображати фактичний вигляд виробу. Дизайн і технічні характеристики виробу можуть бути змінені без попереднього повідомлення.

СХЕМА ВИРОБУ

1 Робот

Кнопка на роботі DEEBOT

Коротке натискання: пуск/пауза

Довге натискання протягом

3 секунд: повернення до

зарядного пристрою

Світловий
індикатор
камери

Датчик
TrueDetect 3D

Камера AIVI

Верхня кришка

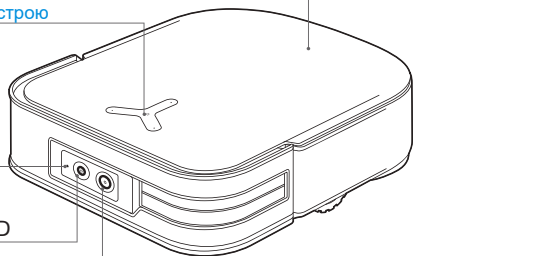

Датчики
антизіткнення
та бампер

Твердотільний
LiDAR

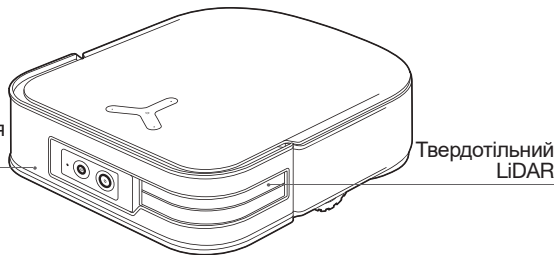

- Натисніть кнопку скидання налаштувань, і помічник YIKO допоможе під'єднати DEEBOT до телефону.
- Щоб відновити заводські налаштування: натисніть кнопку скидання налаштувань та утримуйте її протягом 5 с.

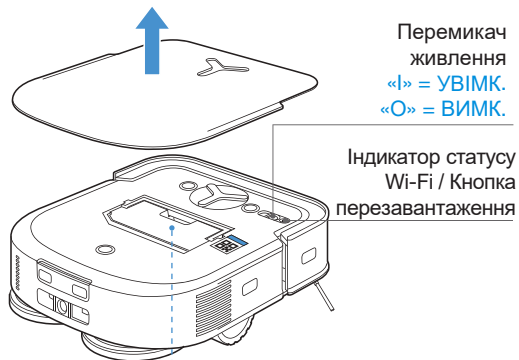

2 Контейнер для пилу

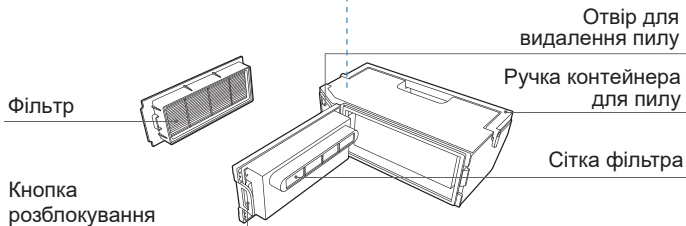

3 Вид знизу

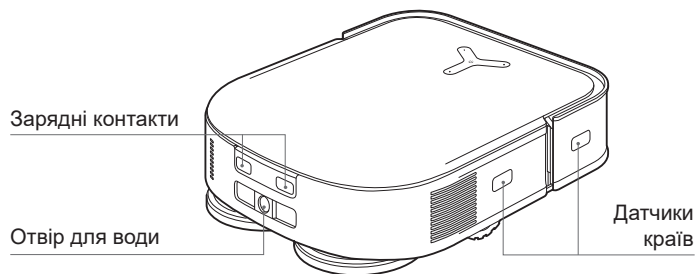
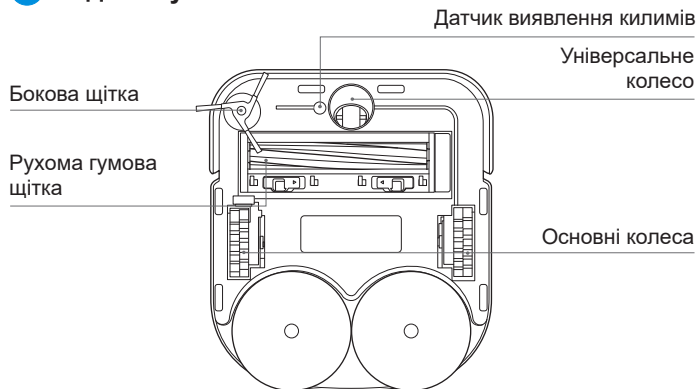

Датчики антипадіння

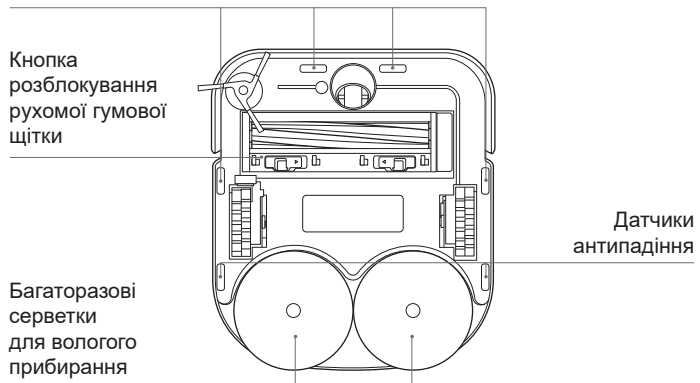

4 Станція (спереду)

Примітка.

- Якщо світлова смужка блимає червоним, перевірте причину в програмі ECOVACS HOME.
- Якщо DEEBOT не заряджається, протріть зарядні контакти чистою та сухою ганчіркою.

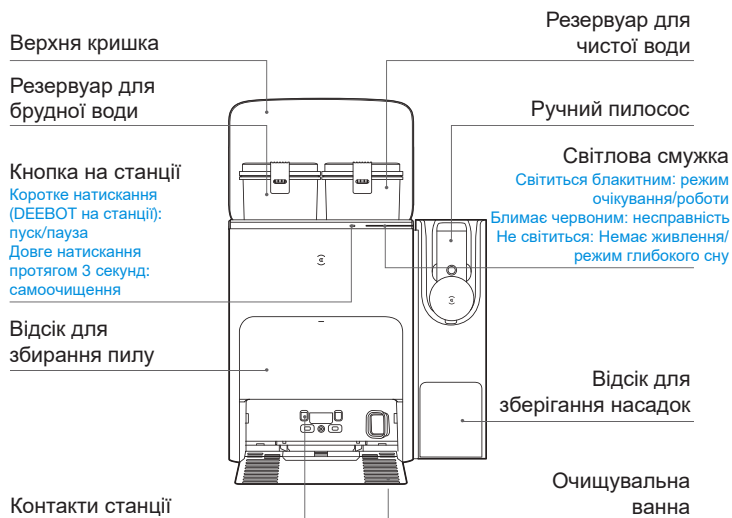

5 Станція (ззаду)

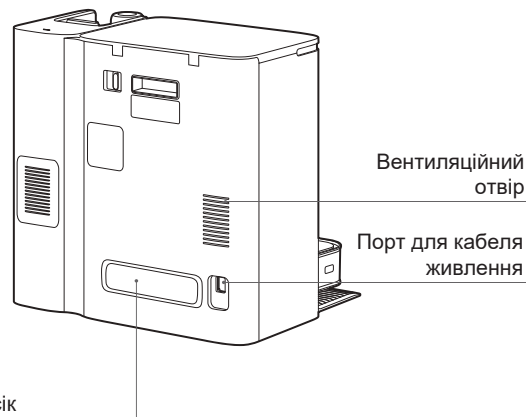

6 Мішок для сміття

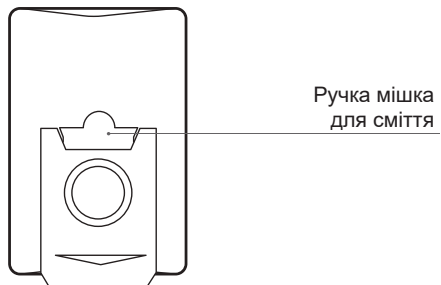

7 Ручний пилосос

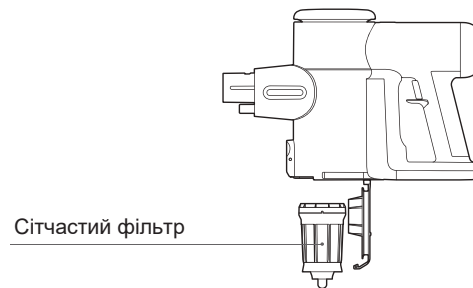
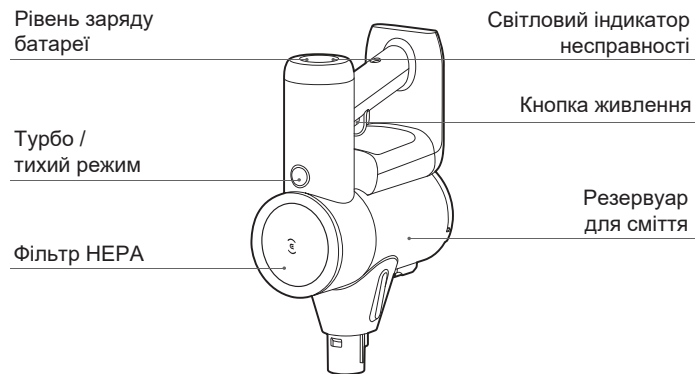

8 Міні турбо-щітка

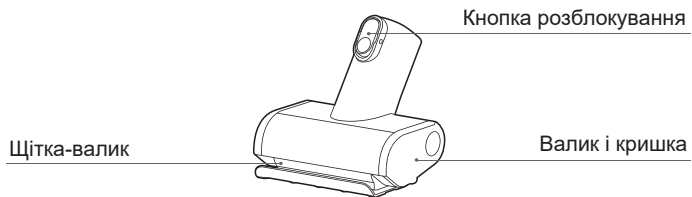

10 Насадка для щілин



9 Пласка щітка

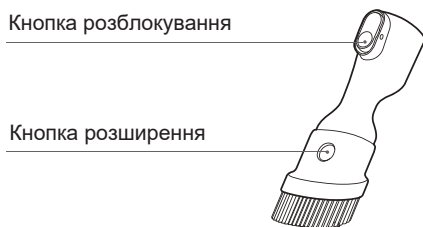

ДАТЧИКИ

Назва	Функціональний опис
Твердотільний LiDAR	Завдяки лазерному дальноміру, який визначає відстань між DEEBOT і навколишніми об'єктами через різницю в часі відбиття сигналу, пристрій може створювати карту з урахуванням положення об'єктів навколо під час руху DEEBOT. Радіус виявлення 10 м.
Мікрофон	Аналіз вібрацій діафрагми під тиском повітряних хвиль від людського голосу дає змогу розпізнавати команди голосового управління, за допомогою яких можна керувати роботою DEEBOT. Ефективний радіус розпізнавання 5 м.
Датчик TrueDetect 3D	Датчик випромінює інфрачервоні хвилі й приймає сигнал, який відбивається від перешкод перед пристроєм. Завдяки інфрачервоному дальноміру, який визначає відстань між DEEBOT і навколишніми об'єктами через різницю в часі відбиття сигналу, пристрій може ідентифікувати перешкоди поблизу та уникати їх. Діапазон вимірювання — 0,8 м.
Камера AIBI	Функція створення зображень навколишнього середовища з ШІ-камери дає змогу здійснювати відеозапис і водночас допомагає у створенні 3D-карти. На основі взаємодії з мікрофоном також реалізовано функцію віддаленого голосового зв'язку. Поле зору: 112° за вертикаллю, 138° за горизонталлю.
Датчик антипадіння	Завдяки інфрачервоному дальноміру з датчиком у нижній частині для визначення відстані між днищем і землею DEEBOT не рухатиметься вперед, якщо попереду є сходи (наприклад: висота від землі на білій ділянці більша за 55 мм, висота від землі на чорній ділянці більша за 30 мм) або визначена відстань перевищує поточну, що дає змогу реалізувати систему антипадіння.
Датчик виявлення килимів	Ультразвуковий датчик може випромінювати ультразвукові хвилі із частотою 300 кГц. Енергія ультразвукових хвиль поглинається килимом. Якщо сила відбитого сигналу нижча за пороговий рівень, DEEBOT визначає наявність килима.
Датчик антизіткнення	Коли сигнал, що передається, блокується перешкодою, приймач сигналу не може його прийняти. За цим принципом DEEBOT уникає перешкод, з якими може зіткнутися.
Датчик країв	Завдяки механізму вимірювання відстані ToF робот DEEBOT може визначити відстань між собою та об'єктами праворуч. Якщо з правого боку є стіна або перешкода, DEEBOT виконає прибирання по периметру, уникаючи пропущених місць або зіткнень.

ПРИМІТКИ ПЕРЕД ПРИБИРАННЯМ

Впорядкуйте речі на ділянці, яку потрібно прибрати, поставивши меблі, наприклад стільці, на належні місця.

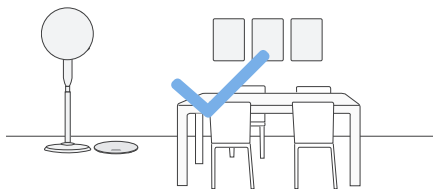

У місцях, де робот може впасти з висоти, на краю доцільно встановити штучне обмеження (бар'єр).

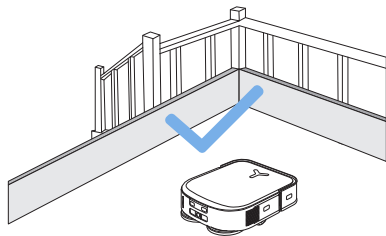

Під час першого використання відчиніть двері кожної кімнати, щоб допомогти роботі DEEBOT повністю вивчити ваш будинок.

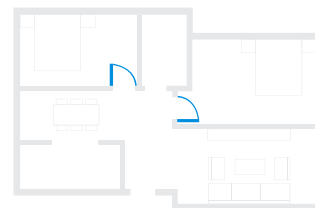

Переконайтеся, що ділянки, які потрібно прибрати, добре освітлені (це потрібно для належної роботи камери AIVI). Для ефективного прибирання приберіть із підлоги дроти живлення та дрібні предмети.

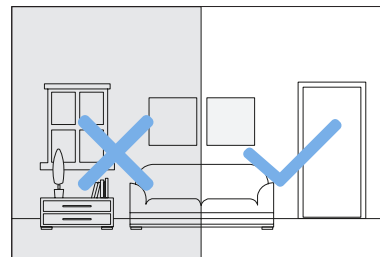



Для підвищення ефективності прибирання приберіть із підлоги сторонні предмети, зокрема кабелі, ганчірки, капці тощо.



Перед використанням виробу на килимку з китицями підігніть краї килимка під низ.



Не становіться у вузьких місцях, як-от коридори, і не затуляйте камеру AIVI.



Очищуйте камеру AIVI та датчик відстані TrueMapping чистою ганчіркою, не використовуючи мийних засобів і розпилювачів.

РУЧНИЙ ПИЛОСОС

Перед першим використанням зарядіть пристрій протягом 4-5 годин у місці з температурою навколишнього середовища від 39,2°F (4°C) до 104°F (40°C).

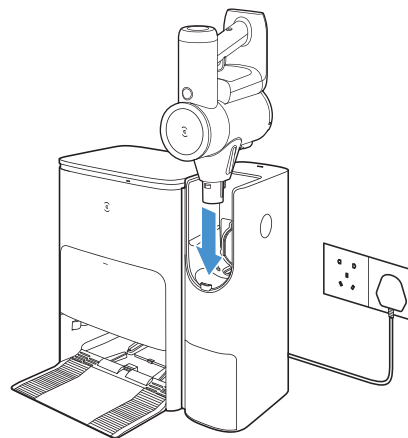

Примітки:

- Якщо прилад не використовується протягом тривалого часу, зберігайте його в прохолодному сухому місці.
 - Переконайтеся, що акумулятор повністю заряджений кожні 3 місяці.
 - Не піддавайте прилад впливу сонячного світла або морозу.
- Рекомендований діапазон температур: 39,2°F (4°C)~104°F (40°C).

ШВИДКИЙ ЗАПУСК

Перед використанням DEEBOT видаліть усі захисні матеріали.

Установлення

Про правильне встановлення свідчить звук клацання.

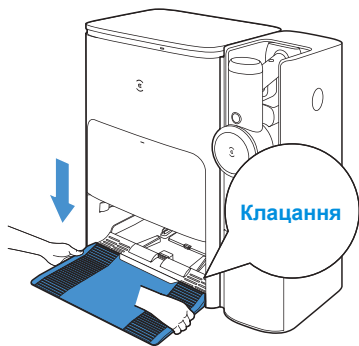
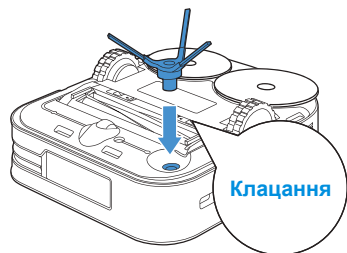

Виберіть аксесуар і приєднайте його до приладу перед використанням.

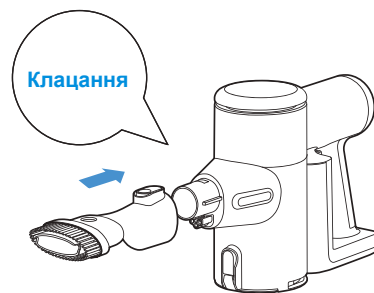

Щоб від'єднати, натисніть кнопку розблокування.

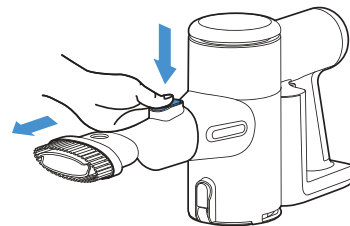

ЗАВАНТАЖЕННЯ ПРОГРАМИ ECOVACS HOME

Для доступу до всіх функцій рекомендовано використовувати програму ECOVACS HOME для керування роботом DEEBOT.

1. Щоб завантажити програму, відскануйте QR-код під верхньою кришкою.

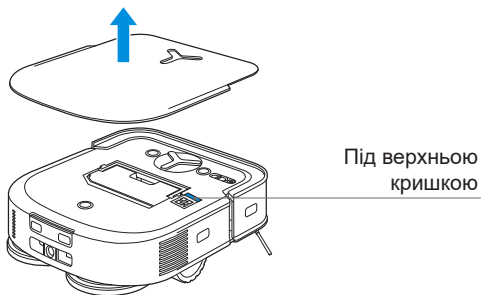



2. Щоб завантажити програму, виконайте пошук за запитом ECOVACS HOME.



ПІД'ЄДНАННЯ DEEBOT ДО ПРОГРАМИ

1. Через Bluetooth

Увімкніть Bluetooth на роботі DEEBOT і мобільному телефоні. Надайте програмі дозвіл на використання Bluetooth мобільного телефону. Торкніться  щоб відсканувати QR-код на пристрої DEEBOT, або торкніться  в програмі, щоб знайти найближчий пристрій DEEBOT.

2. Через Wi-Fi

Пристрій DEEBOT можна з'єднати з програмою через Wi-Fi без використання Bluetooth.

Примітка. DEEBOT не підтримує мережі на частоті 5 ГГц. Для зручності рекомендовано використовувати для зв'язку канал Bluetooth.

Вимоги до мереж Wi-Fi

- Використовуйте мережу із частотою 2,4 ГГц або змішаною частотою 2,4/5 ГГц.
- Маршрутизатор має підтримувати протоколи 802.11b/g/n та IPv4.
- Не використовуйте VPN (віртуальну приватну мережу) або проксі-сервер.
- Не використовувати приховану мережу.
- Використовуйте протокол захисту WPA і WPA2 з алгоритмами шифрування TKIP, PSK, AES/CCMP.
- Протокол WEP EAP (Enterprise Authentication Protocol) не підтримується.
- Використовуйте канали Wi-Fi 1–11 у Північній Америці та канали 1–13 за її межами (див. настанови місцевого органу регулювання).
- Якщо ви використовуєте розширювач/повторювач мережі, назва мережі (SSID) і пароль мають бути такими ж, як і в основній мережі.
- Увімкніть WPA2 на маршрутизаторі.

Індикатор підключення до мережі Wi-Fi

	Блимає синім	З'єднання з Wi-Fi немає
	Горить синім	З'єднання з Wi-Fi встановлено

Зверніть увагу, що для доступу до інтелектуальних функцій, таких як дистанційний запуск, голосова взаємодія, відображення 2D-/3D-карт і налаштування керування, а також персоналізація прибирання (залежно від конкретного виробу), користувач має завантажити й використовувати програму ECOVACS HOME, яка постійно оновлюється. Ви повинні прийняти нашу Політику конфіденційності та Угоду з користувачем, щоб ми змогли розпочати оброблення певних ключових та обов'язкових даних і дозволити вам керувати виробом. Якщо ви не згодні з нашою Політикою конфіденційності та Угодою з користувачем, деякі із зазначених вище інтелектуальних функцій будуть недоступні в програмі ECOVACS HOME, але ви все одно зможете користуватися основними функціями цього виробу в режимі ручного управління.

ЗАРЯДЖАННЯ РОБОТА ДБЕВОТ

1 Збирання станції

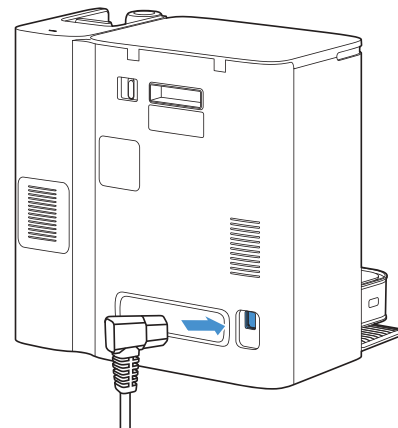

1 Розташування станції

Звільніть ділянку навколо станції від зайвих предметів, особливо від об'єктів зі світловідбивними поверхнями.

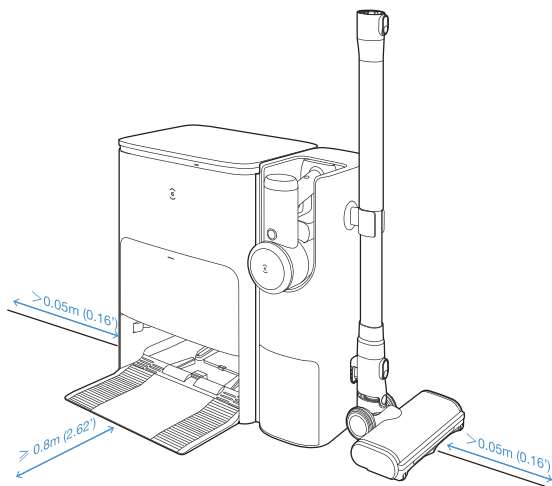

- Якщо поруч зі станцією є предмети зі світловідбивною поверхню, як-от дзеркала або спеціальні плінтуси, нижні 14 сантиметрів цих предметів мають бути закриті.
- Не розташовуйте станцію під прямими променями сонця.
- Для доступу до всіх функцій робота рекомендовано ставити станцію на тверду підлогу.
- Розмістіть станцію в місці з потужним сигналом Wi-Fi.

3 Доливання води в резервуар для чистої води

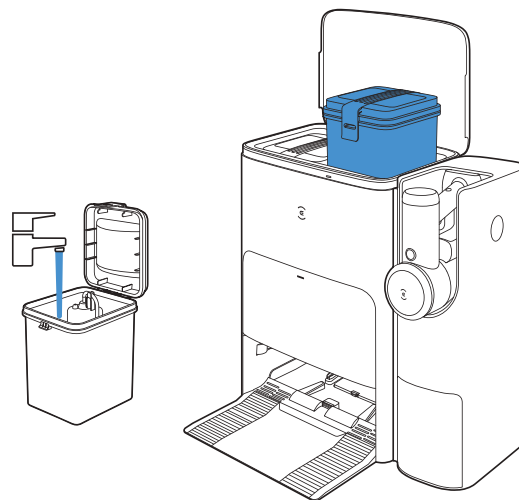

Примітка. Рекомендовано використовувати мийний розчин ECOVACS DEEBOT (він продається окремо). Застосування інших мийних засобів може призвести до проковзування DEEBOT, забиття резервуара для води та інших несправностей.

4 Увімкнення

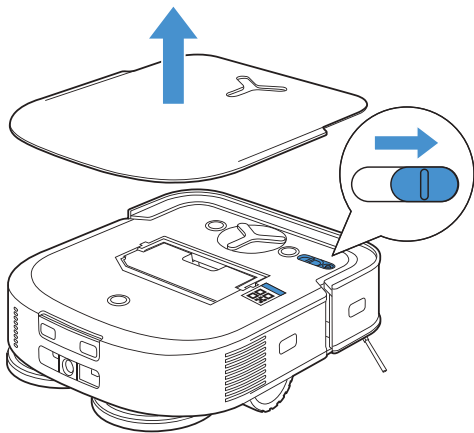

Примітка. «**⏻**» = УВІМК., «**⏻**» = ВИМК.

- DEEBOT не заряджається у вимкненому стані.
- Коли DEEBOT не працює, рекомендується тримати його увімкненим і заряджати.

5 Заряджання робота-пилососа

Переконайтеся, що станцію під'єднано до джерела живлення. Для повернення робота на станцію та запуску заряджання використовуйте програму ECOVACS HOME або функцію голосового виклику DEEBOT.

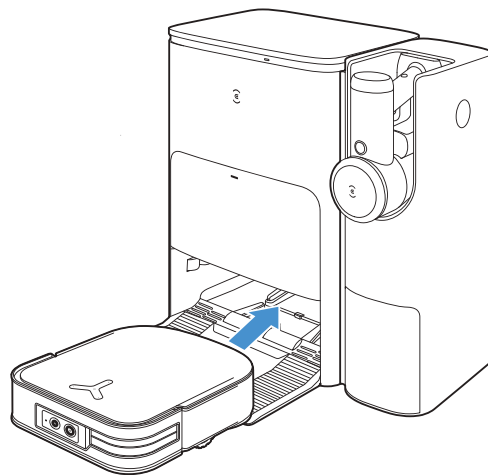

- Рекомендовано починати прибирання за допомогою DEEBOT зі станції. Не пересувайте станцію під час прибирання.

6 Використання робота DEEBOT

1. Створення карти

Накажіть роботу DEEBOT створити карту за допомогою програми ECOVACS HOME або голосової команди.

Під час створення карти вперше залишайтеся поруч із роботом DEEBOT на випадок, якщо знадобиться усунути якісь незначні проблеми. Під час створення карти DEEBOT автоматично досліджує вашу оселю. Маршрут дослідження може відрізнятись від маршруту прибирання.

Налаштування віртуальної межі через програму:

Карта >  > Віртуальна межа.

2. Запуск прибирання

Під час прибирання робот розпізнає тип підлоги. DEEBOT може автоматично піднімати серветки для прибирання, коли потрапляє на килим. Будь ласка, не використовуйте робот на волохатих килимах або килимах з волокнами, довжина яких перевищує 10 мм.

Під час прибирання рекомендується згорнути волохаті килими з волокнами довжиною понад 10 мм або встановлювати волохаті килими як зону заборони входу, встановивши віртуальну межу в додатку ECOVACS HOME. Перед першим прибиранням переконайтеся, що DEEBOT знаходиться на станції та повністю заряджено. Торкніться  на роботі, щоб почати роботу.

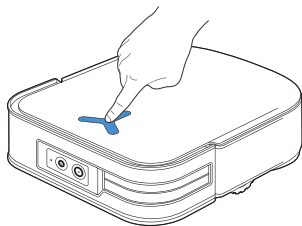

Примітка.

- Не виймайте багаторазові серветки для вологого прибирання надто часто.
- Не дряпайте пластини для вологого прибирання жорсткою ганчіркою або іншими предметами.
- Коли програма ECOVACS HOME сповіщає, що багаторазові серветки потрібно замінити, замінюйте їх вчасно. Переглянути інші аксесуари можна в програмі ECOVACS HOME або на вебсайті <https://www.ecovacs.com/global>.

3. Пауза

Натисніть  на роботі DEEBOT, щоб призупинити прибирання.

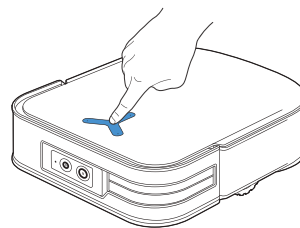

4. Пробудження

За кілька хвилин після призупинення робота DEEBOT індикатор згасає. Щоб пробудити DEEBOT, натисніть  на роботі. Приблизно за 1 годину після призупинення робот DEEBOT може перейти в режим очікування.

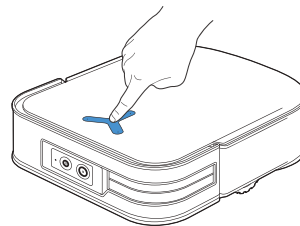

5. Повернення на станцію

Скористайтеся додатком ECOVACS HOME або голосом, щоб викликати робота до станції та зарядити його. Довге натискання  протягом 3 секунд на DEEBOT також може викликати його.

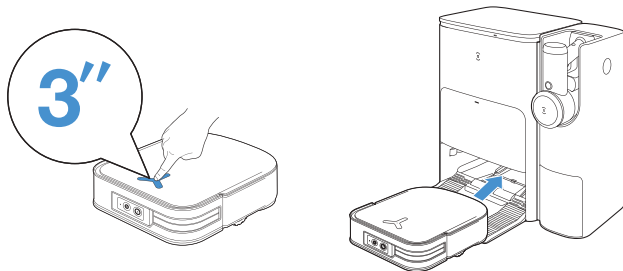

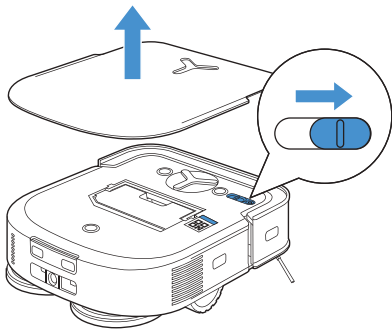

6. Режим глибокого сну

DEEBOT перейде в режим глибокого сну для збереження заряду, якщо залишатиметься поза станцією близько 5 годин. Щоб пробудити робота DEEBOT, вимкніть та знову увімкніть його.



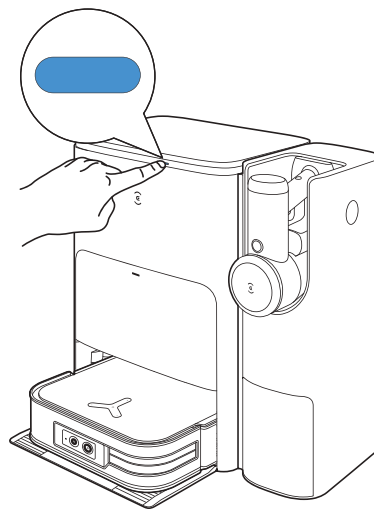

7 Станція

Поки DEEBOT перебуває на станції, коротко натисніть  для запуску чи призупинення. Для самоочищення станції натисніть  з утриманням.



8 Керування ручним пилососом

1. Натисніть , щоб активувати всмоктування. Натисніть ще раз, щоб вимкнути прилад. Коли пилосос працює, натисніть і утримуйте  протягом 10 секунд, щоб вимкнути прилад.

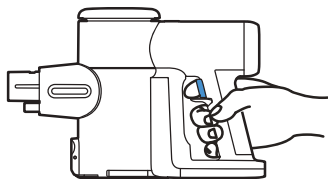

2. За замовчуванням прилад запускається в режимі Турбо. Натисніть кнопку  для перемикання між режимами MAX (Турбо) і Silent (Тиша).

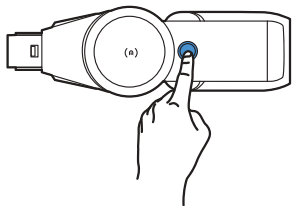

Примітки.

- Підтримується автоматичне спорожнення смітника.
- У режимі Тиша тривалість роботи становить приблизно 60 хвилин. Коли використовується максимальна потужність, час роботи становить приблизно 15 хвилин.
- Повна зарядка займає приблизно 4-5 годин.
- Поставте пилосос на станцію. Станція почне заряджати, тим часом також буде активовано автоматичне спорожнення.

РЕГУЛЯРНЕ ОБСЛУГОВУВАННЯ

Щоб робот DEEBOT міг працювати з максимальною продуктивністю, дотримуйтеся наведеного нижче розкладу технічного обслуговування та заміни деталей.

Частина робота	Частота обслуговування	Частота заміни
Багаторазова серветка для вологого прибирання	/	Кожні 1–2 місяці
Мішок для пилу	/	Кожні 1–2 місяці
Бокова щітка	Раз на 2 тижні	Кожні 3–6 місяці
Рухома гумова щітка	Раз на тиждень	Кожні 6–12 місяці
Фільтр	Раз на тиждень	Кожні 3–6 місяці
Датчик TrueDetect 3D Камера AIBI Універсальне колесо Датчики антипадіння Бампер Зарядні контакти Твердотільний LiDAR	Приблизно раз на місяць	/
Очищувальна ванна	Раз на 2 тижні	/
Резервуар для чистої води	Раз на 3 місяці	/
Резервуар для брудної води	Раз на місяць	/
Відсік для сміття	Раз на тиждень	/
Станція	Раз на тиждень	/
Сітчастий фільтр	Раз на 6 місяців	/
HEPA-фільтр	Раз на 6 місяців	Раз у кожні 24 місяці

Перш ніж виконувати завдання з чищення та обслуговування робота, вимкніть його та від'єднайте станцію від мережі.

Примітка: ECOVACS виробляє різні запасні частини та пристосування. Щоб отримати додаткову інформацію про запасні частини, зверніться до служби підтримки клієнтів.

ОБСЛУГОВУВАННЯ КОНТЕЙНЕРА ДЛЯ ПИЛУ ТА ФІЛЬТРА

1

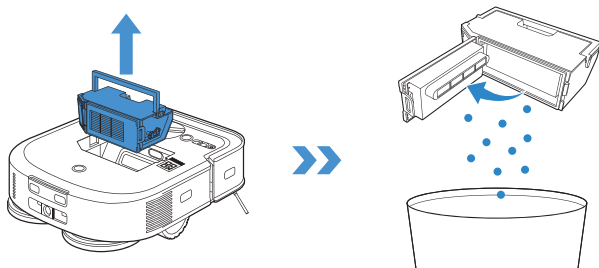

2

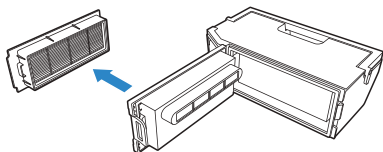

3

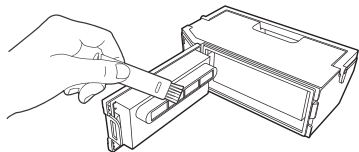

Примітка. Інструменти для обслуговування в комплектцію не входять. Очищуйте вдома власною щіткою або подібним інструментом.

4

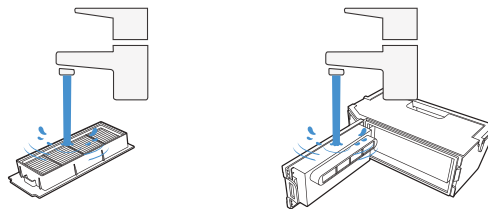

Примітка.

- Промийте фільтр водою, як показано вище.
- Не намагайтеся очистити фільтр за допомогою пальця або щітки.

5

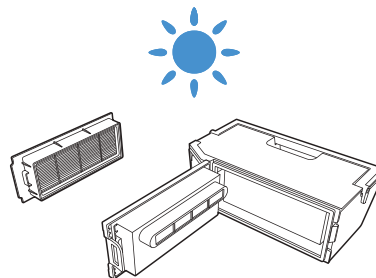

Примітка. Перед використанням повністю висушіть фільтр. Переглянути інші аксесуари можна в програмі ECOVACS HOME або на вебсайті <https://www.ecovacs.com/global>.

ОБСЛУГОВУВАННЯ РУХОМОЇ ГУМОВОЇ ЩІТКИ ТА БОКОВИХ ЩІТОК

1 Рухома гумова щітка

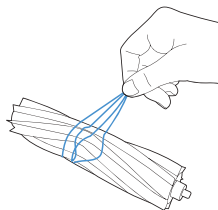
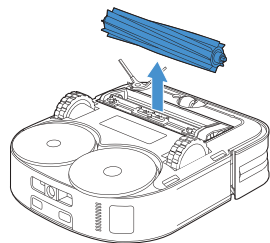
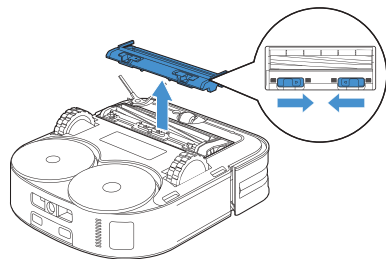

2 Бокова щітка

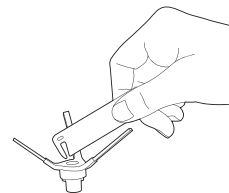
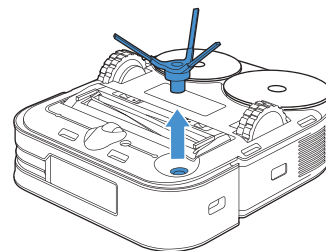

Примітка. Інструменти для обслуговування в комплектацию не входять. Очищуйте вдома власною щіткою або подібним інструментом.

ОБСЛУГОВУВАННЯ ІНШИХ КОМПОНЕНТІВ

Примітка. Протріть компоненти чистою сухою ганчіркою. Уникайте використання мийних засобів і розпилювачів.

1

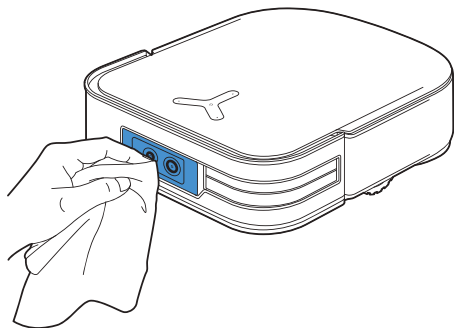

3

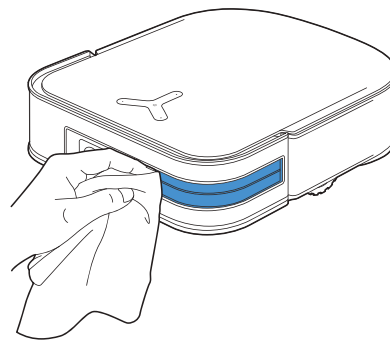

2

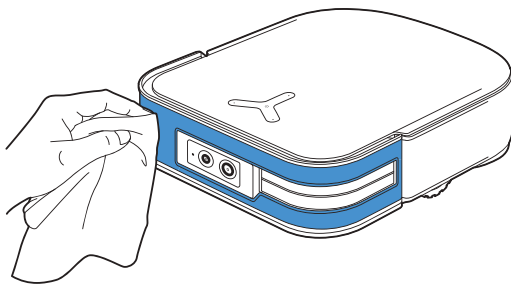

4

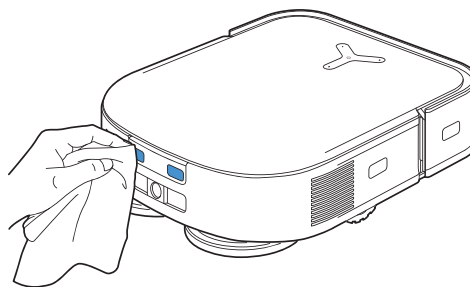

5

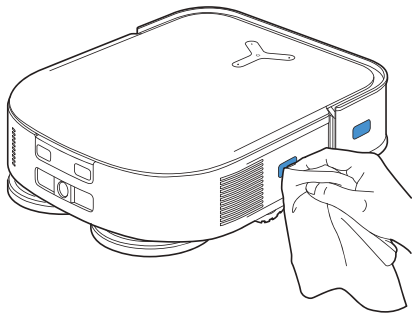

7

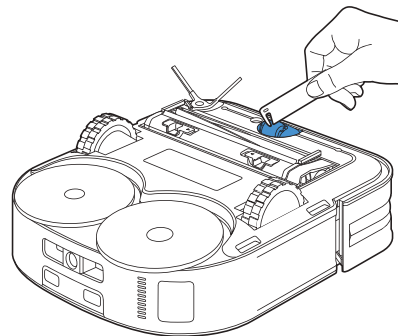

6

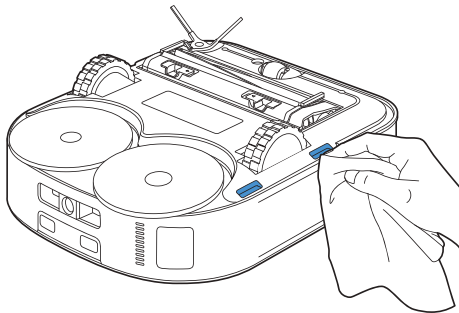

8

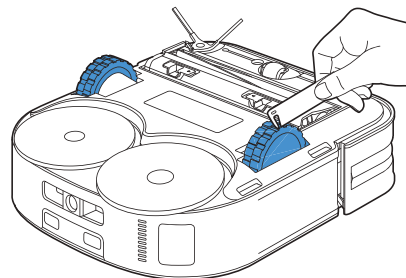

Примітка. Інструменти для обслуговування в комплектацію не входять. Очищуйте вдома власною щіткою або подібним інструментом.

ОБСЛУГОВУВАННЯ СТАНЦІЇ

Примітка.

- Не вмикайте режим самоочищення, коли DEEBOT працює.
- Якщо в очищувальній ванні брудна вода, після тривалого натискання станція спочатку зливає воду. Для запуску самоочищення натисніть  із утриманням.

- 1** Натисніть  з утриманням, щоб наказати роботу DEEBOT покинути станцію.

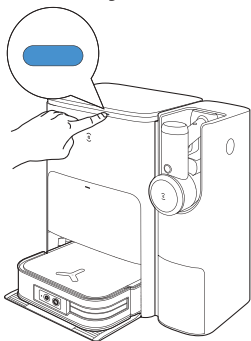

- 3** Станція автоматично зливає воду з очищувальної ванни

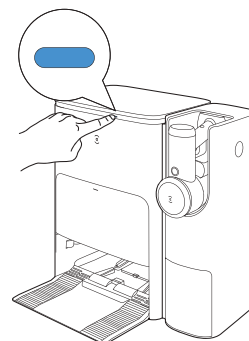

- 2** Очистьте очищувальну ванну

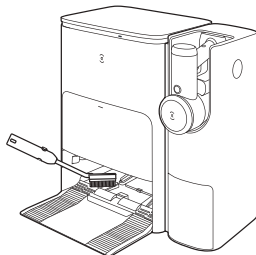

- 4** Спорожніть резервуар для брудної води

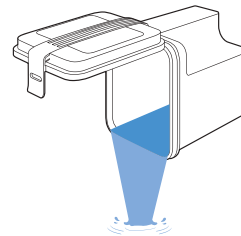

Примітка. Інструменти для обслуговування в комплектацию не входять. Очищуйте вдома власною щіткою або подібним інструментом.

ОБСЛУГОВУВАННЯ ОЧИЩУВАЛЬНОЇ ВАННИ

1 Від'єднайте знімний лоток і базовий фільтр для чищення

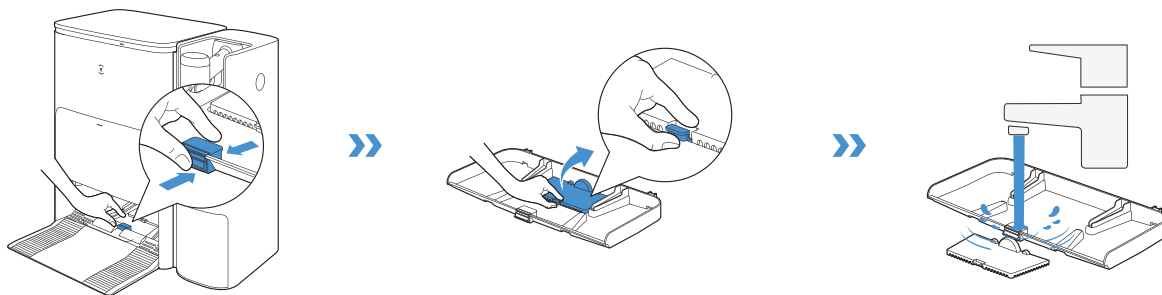

2 Установіть деталі назад

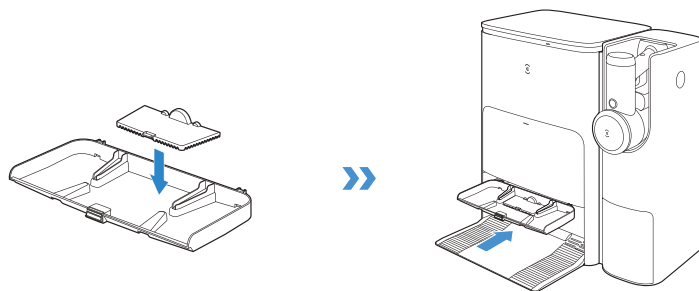

Примітка. Щоб запобігти несправностям, будьте уважні під час встановлення очищувальної ванни.

ОБСЛУГОВУВАННЯ МІШКА ДЛЯ ПИЛУ

1 Викиньте мішок для пилу

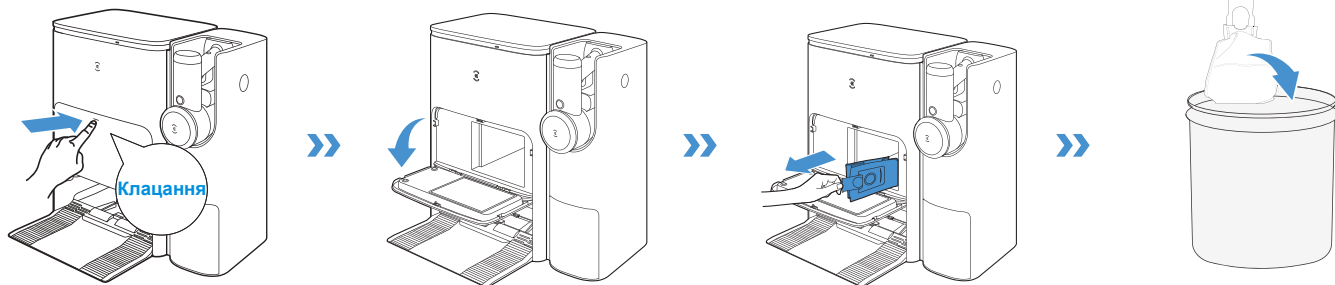

Витягуючи мішок для пилу, тримайте його за ручку, щоб запобігти витокі пилу.

2 Очистьте відсік для збирання пилу сухою ганчіркою та вставте новий мішок для пилу

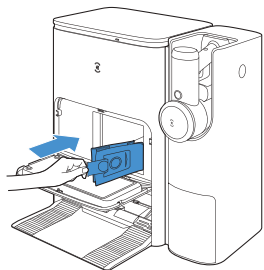

3 Закрийте відсік для збирання пилу.

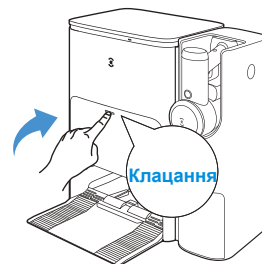

Примітка. Будь ласка, розгорніть новий мішок для пилу.

ЗБЕРІГАННЯ

Якщо ви не плануєте експлуатувати пристрій протягом тривалого часу, повністю зарядіть і вимкніть його. Заряджайте пристрій кожні 1,5 місяця, щоб запобігти надмірному розряджанню акумулятора.

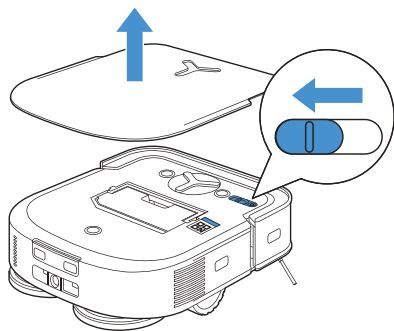

Примітка.

- Робот DEEBOT не заряджається за вимкненого живлення.
- Якщо акумулятор надмірно розряджений або не використовувався протягом тривалого часу, DEEBOT може не заряджатися. Зверніться по допомогу до компанії ECOVACS. Не намагайтеся розібрати пристрій самостійно.

ВІДСІК ДЛЯ СМІТТЯ ТА СІТЧАСТИЙ ФІЛЬТР

- 1 Натисніть кнопку розблокування збоку відра для сміття, щоб відкрити кришку. Зніміть сітчастий фільтр. Не перевертайте прилад догори дном, коли знімаєте або встановлюєте сітчастий фільтр, щоб запобігти потраплянню пилу в двигун.

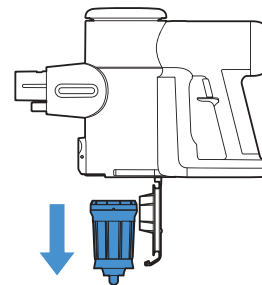
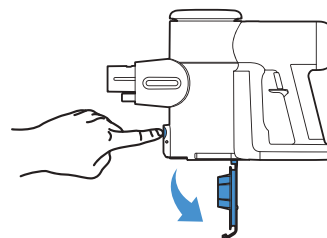

- 2** Протріть смітник чистою м'якою тканиною. Сітчастий фільтр можна мити під холодною проточною водою.

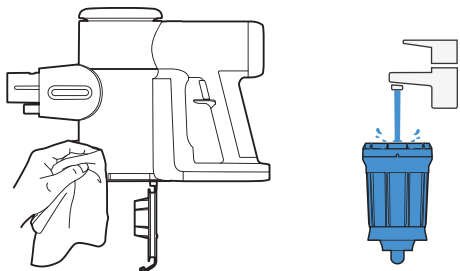

- 3** Перед повторним встановленням сітчастий фільтр має повністю висохнути. Прикрийте клапан. Звук клацання свідчить про правильне встановлення.

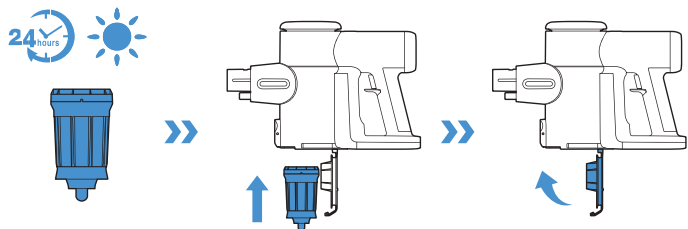

Примітка. Будь ласка, не мийте контейнер для сміття водою.

ФІЛЬТР НЕРА

- 1** Á Á Á Á Á É

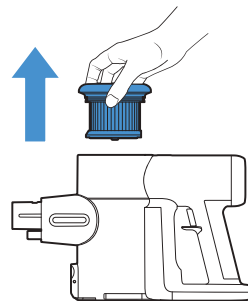

- 2** Á Á Á Á Á É Á Á

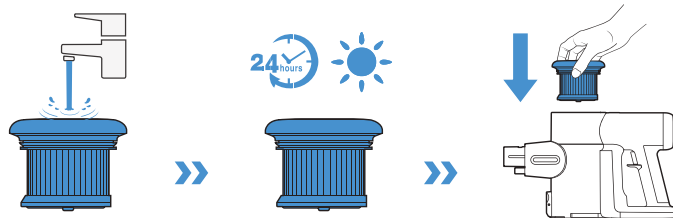

МІНІ ТУРБО-ЩІТКА

1 Очистіть поверхню м'якою чистою тканиною.

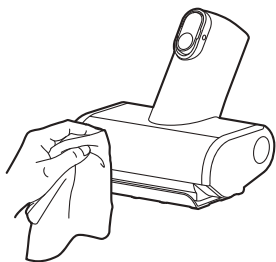

2 Натисніть на торцеву кришку ролика вниз. Витягніть валик щітки.

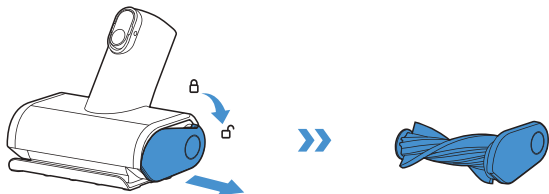

3 Видаліть сміття, намотане навколо валика, інструментом.

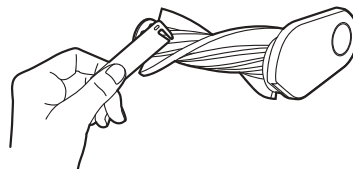

4 Повністю вставте щітковий валик під кутом і штовхайте вгору, доки він надійно не зафіксується на місці.

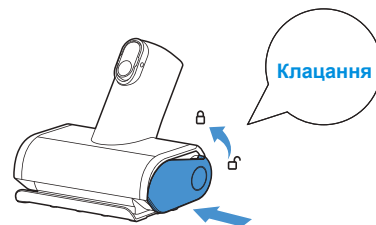

УСУНЕННЯ НЕСПРАВНОСТЕЙ

№	Несправність	Можливі причини	Рішення
1	DEEBOT не може під'єднатися до програми ECOVACS HOME.	Введено неправильне ім'я користувача або пароль до мережі Wi-Fi.	Введіть правильне ім'я користувача й пароль до домашньої мережі Wi-Fi.
		DEEBOT перебуває за межами дії домашньої мережі Wi-Fi.	Переконайтеся, що робот DEEBOT перебуває в межах дії домашньої мережі Wi-Fi. Залишайтеся якомога ближче до джерела сигналу Wi-Fi.
		DEEBOT не перебуває в режимі конфігурації.	Натисніть кнопку скидання налаштувань, щоб під'єднати DEEBOT до телефону за допомогою Bluetooth. Якщо зробити це не вдається, натисніть кнопку скидання налаштувань і  для з'єднання через програму ECOVACS HOME.
		Установлено неправильну програму.	Завантажте та встановіть програму ECOVACS HOME.
		У списку мереж Wi-Fi відсутня ваша домашня мережа.	1. Перевірте, чи не містить назва мережі Wi-Fi спеціальних символів. Не використовуйте спеціальні символи, як-от: ! @#&¥%/\ 2. Не використовуйте мережу із частотою 5 ГГц.
2	Карту втрачену.	Карта може бути втрачена, якщо під час прибирання пересунути DEEBOT.	Для відновлення карти розташуйте DEEBOT спереду від станції. Знайдіть відновлену карту в розділі «Налаштування карти» і натисніть «Використати цю мапу», щоб завантажити її. Карту можна заблокувати в програмі ECOVACS HOME Якщо наведені вище рішення не допомагають усунути цю проблему, перезапустіть процедуру створення карти.
3	Неможливо створити карту меблів у програмі.	Переміщення DEEBOT під час прибирання може призвести до втрати карти.	Не пересувайте DEEBOT під час прибирання.
		Автоматичне прибирання не завершено.	Переконайтеся, що робот DEEBOT автоматично повертається на станцію після прибирання.
4	Під час використання робота DEEBOT бокові щітки випадають із кріплень.	Бокова щітка не встановлена належним чином.	Установіть бокову щітку на місце з клацанням.

№	Несправність	Можливі причини	Рішення
5	Відсутній сигнал. Роботу не вдається повернутися на станцію.	Станція неправильно розміщена.	Розташуйте станцію належним чином згідно з інструкціями в розділі [Заряджання робота DEEBOT].
		Станція не під'єднана до електромережі або була пересунута вручну.	Перевірте, чи під'єднано станцію до джерела живлення. Не пересувайте станцію вручну.
		DEEBOT не починає прибирання зі станції.	Рекомендовано починати прибирання за допомогою DEEBOT зі станції.
		Маршрут для заряджання заблоковано. Наприклад, зачинені двері приміщення зі станцією.	Тримайте маршрут для заряджання вільним.
6	DEEBOT повертається на станцію до завершення прибирання.	Кімната настільки велика, що DEEBOT має повернутися на станцію для перезаряджання.	Увімкніть безперервне прибирання. Щоб дізнатися більше, скористайтеся інструкціями в програмі.
		DEEBOT не в змозі досягти певних ділянок, що заблоковані меблями або бар'єрами.	Впорядкуйте речі на ділянці, яку потрібно прибрати, поставивши меблі та дрібні предмети на належні місця.
7	DEEBOT не заряджається.	DEEBOT не увімкнено.	Увімкніть робота DEEBOT.
		Зарядні контакти DEEBOT не під'єднано до контактів станції.	Зарядні контакти робота повинні бути під'єднані до контактів станції, а індикатор  має блимати. Перевірте, чи не забруднені зарядні контакти DEEBOT і контакти станції. Очистьте ці деталі відповідно до інструкцій у розділі [Технічне обслуговування].
		Станцію не під'єднано до джерела живлення.	Переконайтеся в тому, що станцію під'єднано до джерела живлення.
8	Робот дуже шумний під час прибирання.	Бокова щітка й плаваюча гумова щітка заплуталися. Контейнер для пилу та фільтр засмічені.	Рекомендовано регулярно чистити бокову щітку, плаваючу гумову щітку, контейнер для пилу, фільтр тощо.
		DEEBOT перебуває в турборежимі.	Перейдіть у стандартний режим.
9	DEEBOT застрягає та зупиняється під час роботи.	DEEBOT наїхав на перешкоду на підлозі (електричні шнури, штори, бахрама килима тощо) й застряг.	У такому разі робот DEEBOT намагається звільнитися в різні способи. Якщо йому це не вдається, приборіть перешкоду вручну й запустіть робота знов.
		DEEBOT може застрягати під меблями, якщо відстань від підлоги приблизно така ж, як і висота робота.	Установіть фізичний бар'єр або налаштуйте віртуальну межу в програмі ECOVACS HOME.
		DEEBOT застряг у вузькому місці.	Приборіть зайві речі з підлоги, установіть фізичний бар'єр або налаштуйте віртуальну межу в програмі ECOVACS HOME.

№	Несправність	Можливі причини	Рішення
10	Під час роботи DEEBOT виникають такі проблеми: хаотичний маршрут прибирання, відхилення від маршруту прибирання, повторне прибирання або пропускання певних ділянок. (Якщо на певному етапі виникає велика ділянка, яка тимчасово не прибирається, DEEBOT автоматично прибере її. Іноді DEEBOT повторно заїжджає до вже прибраного приміщення, щоб прибрати пропущену ділянку, і це не вважається випадком повторного прибирання.)	Деякі предмети на підлозі, як-от дроти або капці, перебивають маршрут роботи DEEBOT.	Перед початком прибирання заберіть із підлоги розкидані предмети, як-от дроти й капці. Якщо робот DEEBOT пропустив якусь ділянку, він прибере її автоматично, тому намагайтеся не втручатися (наприклад, не пересувайте DEEBOT і не перебивайте йому маршрут).
		Основні колеса можуть прослизати по підлозі, коли DEEBOT підіймається по сходинках, долає пороги й дверні рами, і це впливає на його загальну здатність оцінити середовище в усій оселі.	Рекомендовано закрити двері до цього приміщення і прибрати його окремо. Після прибирання DEEBOT повернеться в початкове місце. Продовжуйте користуватися роботом у звичайний спосіб.
		Робот працює на щойно натертій воском і відполірованій підлозі або на гладкій плитці, що зменшує тертя між основними колесами й підлогою.	Перед початком прибирання дочекайтеся, поки віск не висохне.
		Деякі ділянки може бути неможливо прибрати через характерні особливості конкретної оселі.	Приведіть оселю до ладу, щоб робот DEEBOT міг увійти до всіх приміщень, які потребують прибирання.
		Датчик відстані TrueMapping забруднений або чимось перекритий.	Протріть датчик відстані TrueMapping чистою м'якою тканиною або видаліть сторонній предмет.
11	Відеоменеджер не відкривається, або не відображається його екран.	Помилка з'єднання Wi-Fi.	Перевірте стан з'єднання Wi-Fi. Для використання відеоменеджера робот DEEBOT має перебувати в зоні потужного сигналу Wi-Fi.
		У відеоменеджера немає необхідних дозволів.	Перед використанням робота обов'язково прийміть Політику конфіденційності.
		Через затримку мережі можуть виникати тимчасові проблеми з відкриттям відеоменеджера.	Повторіть спробу пізніше.
		Камера AIvI заблокована.	Зніміть ковпачок.
12	Затримка дистанційного керування.	Через слабкий сигнал Wi-Fi відео завантажується надто повільно.	Використовуйте DEEBOT у зонах із потужним сигналом Wi-Fi.

№	Несправність	Можливі причини	Рішення
13	Камера AIVI не розпізнає об'єкти.	Освітлення в зоні прибирання є недостатнім.	Для інтелектуального розпізнавання потрібне належне освітлення. Перевірте, чи добре освітлені ділянки, які потрібно прибрати.
		Об'єкти камери AIVI брудний або заблокований.	Протріть об'єкти чистою м'якою тканиною і переконайтеся, що датчик не заблокований. Не використовуйте для прибирання мийних засобів і розпилювачів.
14	Після повернення на станцію DEEBOT не спорожняє контейнер для пилу.	У програмі ECOVACS HOME не ввімкнена функція автовивантаження сміття.	Увімкніть функцію автовивантаження сміття в програмі ECOVACS HOME.
		У станції не встановлено мішок для пилу.	Установіть мішок для пилу та закрийте відсік для збирання пилу.
		У разі повернення робота DEEBOT на станцію вручну функція автовивантаження сміття може не спрацювати.	Рекомендовано дозволити роботу DEEBOT самостійно повернутися на станцію. Не намагайтеся пересунути його вручну.
		DEEBOT автоматично повертається на станцію в режимі відеоменеджера.	DEEBOT не виконує завдання із чищення та спорожняє контейнер для пилу в режимі відеоменеджера. Це нормальне явище, продовжуйте користуватися роботом у звичайний спосіб.
		У режимі «Не турбувати» робот DEEBOT не вивантажує пил після повернення на станцію.	Вимкніть режим «Не турбувати» у програмі ECOVACS HOME або запустіть вивантаження пилу вручну.
		Станція виявляє, що вивантаження пилу відбувається недостатньо ефективно.	Замініть мішок для пилу відповідно до розділу [Технічне обслуговування] і закрийте відсік для збирання пилу. Якщо мішок для пилу не заповнений, коли програма ECOVACS HOME словіщає про це, його можна повернути в пилосос.
		Якщо наведені вище причини не стосуються вашої ситуації, можливо, компоненти станції несправні.	Зверніться по допомогу до відділу обслуговування клієнтів.
15	Контейнер для пилу не спорожняється.	Станція виявляє, що вивантаження пилу відбувається недостатньо ефективно.	Замініть мішок для пилу відповідно до розділу [Технічне обслуговування] і закрийте відсік для збирання пилу. Якщо мішок для пилу не заповнений, коли програма ECOVACS HOME словіщає про це, його можна повернути в пилосос.
		Зовнішній отвір контейнера для пилу заблоковано сторонніми предметами.	Вийміть контейнер для пилу та очистьте зовнішній отвір від сторонніх предметів.
16	Відсік для збирання пилу забруднений зсередини.	Дрібні частинки мішка для пилу осідають на внутрішній поверхні відсіку для збирання пилу.	Очистьте відсік для збирання пилу зсередини.
		Мішок для пилу пошкоджений.	Перевірте мішок для пилу. Замініть його.

№	Несправність	Можливі причини	Рішення
17	Під час роботи відбувається витік пилу.	Зовнішній отвір контейнера для пилу заблоковано сторонніми предметами.	Вийміть контейнер для пилу та очистьте зовнішній отвір від сторонніх предметів.
18	Пластина серветок для вологого прибирання не обертається.	Пластина серветок для вологого прибирання заблокована сторонніми предметами.	Видаліть сторонні об'єкти.
		Пластину серветок для вологого прибирання неправильно встановлено.	Установіть пластину серветок для вологого прибирання належним чином. Про правильне встановлення свідчить звук клацання.
19	Робот DEEBOT не реагує на накази станції.	Робот DEEBOT не на станції.	Переконайтеся, що DEEBOT на станції.
20	Основні колеса заблоковані.	Основні колеса заблоковані сторонніми предметами.	Натисніть на основні колеса та спробуйте обернути їх, щоб перевірити, чи не застрягли в них сторонні предмети. Намагайтеся вчасно видалити всі сторонні предмети. Якщо проблема не зникає, зверніться по допомогу до відділу обслуговування клієнтів.
21	Коли очищувальна ванна заповнена водою та її не вдається злити, робот повідомляє про це голосовим сповіщенням.	Неправильно встановлено резервуар для брудної води.	Натисніть на резервуар для брудної води, щоб переконатися, що його встановлено належним чином.
		Неправильно встановлені ущільнювальні пробки в резервуарі для брудної води.	Переконайтеся, чи ущільнювальні пробки встановлені належним чином.
		Станції не вдається злити воду.	Натисніть і утримуйте  , щоб побачити, чи може станція належним чином набрати воду. Якщо вода успішно набирається, витріть насухо датчик заповнення очищувальної ванни. Якщо станція не набирає воду, перевірте, чи немає сторонніх предметів між резервуаром для брудної води та станцією і за потреби видаліть їх.
		Всмоктувальний отвір очищувальної ванни заблоковано стороннім предметом.	Переконайтеся, що у всмоктувальному отворі очищувальної ванни немає сторонніх предметів.
		Після виконання запропонованих тут дій усе одно лунають відповідні голосові підказки.	Від'єднайте станцію від електромережі й знову під'єднайте її. Якщо проблема не зникає, зверніться по допомогу до відділу обслуговування клієнтів.
		Очищувальна ванна й базовий фільтр забруднені.	Промийте очищувальну ванну й базовий фільтр чистою водою.

№	Несправність	Можливі причини	Рішення
22	Ручний пилосос не включається.	Немає живлення.	Зарядіть батарею.
		Автозахист від перегріву.	Перезапустіть після охолодження.
		Прилад заблоковано (тобто трубка, всмоктувальний отвір або деякі інші частини).	Перевірте та усуньте засмічення.
23	Слабка потужність всмоктування пилососа.	Смітник і фільтри заповнені.	Очистіть смітник і фільтри.
		Прилад заблоковано (тобто трубка, всмоктувальний отвір або деякі інші частини).	Усунути засор.
		Валик щітки заплутаний волоссям або волокнами.	Очистіть валик щітки.
24	Акумулятор пилососа не заряджається.	Адаптер вставлено неправильно.	Повторно вставте адаптер правильно.
		Пилосос неправильно розміщено на зарядній станції.	Витягніть пилосос і знову помістіть його на зарядну станцію.
25	Ненормальний звук двигуна пилососа.	Прилад заблоковано (тобто трубка, всмоктувальний отвір або деякі інші частини).	Усунути засор.
26	Світиться індикатор несправності на пилососі.	Щось не так.	Будь ласка, зверніться до служби підтримки клієнтів.

ТЕХНІЧНІ ХАРАКТЕРИСТИКИ

Робот-пилосос	
Модель	DEX86
Номинальні параметри входу	20В === 2А
Час заряджання	~ 5.5 год
Модель станції	СН2308
Номинальні параметри входу	220-240В~ 50-60Гц
Номинальна потужність робота-пилососа	20В === 2А
Номинальна потужність ручного пилососа	18В === 1А
Номинальні параметри вхідного струму (заряджання)	0.5 А
Потужність (спорожнення)	1000 Вт
Потужність (вологе прибирання гарячою водою)	1650 Вт
Ручний пилосос	
Модель	FM2320
Номинальні параметри входу	18В === 1А
Ємність акумулятора	4000 мАг
Номинальна потужність	3600 мАг
Ємність смітника	0.3 л
Час заряджання	4~5 год
Максимальний час роботи на одному заряді	≈ 60 хв

Бездротовий зв'язок

Wi-Fi, Bluetooth: діапазон частот: 2400–2483,5 МГц; максимальна потужність випромінювання < 100 мВт

Примітка. Технічні й конструктивні параметри можуть змінюватися в процесі постійного вдосконалення виробу.

Дізнатися більше про інші аксесуари можна на вебсайті <https://www.ecovacs.com/global>.

Виробник: "Ecovacs Home Service Robotics Co., Ltd.", No.518 Songwei Road, Wusongjiang Industry Park, Guoxiang Street, Wuzhong District, Suzhou, Jiangsu, China.

("Ековакс Хом Сервіс Роботікс Ко., ЛТД", Дорога Сонгвей №518, індустріальний парк Усонцзян, вулиця Госян, район Вучжун, округ Сучжоу, провінція Цзянсу, КНР)

Імпортер вказаний на упаковці.

ЗРОБЛЕНО В КНР

Інформація про гарантію

ГАРАНТІЙНИЙ ТАЛОН №

Щиро вітаємо Вас з приємною покупкою та впевнені, що придбане обладнання задовольнить усі Ваші побажання.

РОЗДІЛ 1: ГАРАНТІЙНІ ЗОБОВ'ЯЗАННЯ

Даний гарантійний талон підтверджує якість продукції та надає право на гарантійний ремонт та заміну дефектних компонентів. Всі умови гарантії мають дію у межах законодавства про захист прав споживачів та регулюються законодавством України. Технічне обслуговування обладнання не входить до переліку робіт, що виконуються в межах гарантійних зобов'язань. Компанія залишає за собою право відмовитися від гарантійного ремонту у випадку недотримання нижчезазначених умов гарантії.

РОЗДІЛ 2: УМОВИ ГАРАНТІЇ

Гарантія дійсна за умови наявності правильно заповненого гарантійного талону з зазначенням повної назви моделі, серійного номера виробу, дати продажу, гарантійного строку, чітких печаток фірми – продавця, а також повної інформації про компанію інстальатора з зазначенням ПІБ спеціаліста відповідального за проведення монтажних робіт, заповненого протоколу пуску та акту готовності обладнання до пусконаладжувальних робіт.

Перед використанням даного обладнання рекомендуємо Вам ознайомитися з інструкцією по експлуатації.

Гарантія не розповсюджується на _____.

Гарантія не розповсюджується у випадку, якщо заводське маркування або серійний номер пошкоджені, нерозбірливі, мають сліди переклеювання або відсутні на обладнанні.

Гарантія не розповсюджується у випадку порушення правил транспортування та зберігання обладнання.

Гарантія не розповсюджується у випадку використання обладнання не за призначенням.

Гарантія не розповсюджується у випадку внесення в конструкцію обладнання змін або виконання доробок, а також використання деталей, комплектуючих, програмного забезпечення, витратних матеріалів, засобів для чищення матеріалів не передбачених нормативними документами.

Гарантія не розповсюджується у випадку пошкодження обладнання споживачем або третьою стороною.

Гарантія не розповсюджується у випадку, якщо несправність обладнання викликана дією непереборних сил (пожежа, удар блискавки, затоплення, природні катаклізми і т.д.).

Гарантія не розповсюджується у випадку, якщо пошкодження обладнання викликане невідповідністю Державним стандартам параметрів живлення, телекомунікаційних, кабельних мереж, ненормованими коливаннями напруги та іншими несправностями ліній електроживлення, що призводить до характерних пошкоджень ланцюгів живлення, компонентів, контактів і компресорів.

Гарантія не розповсюджується, якщо обладнання експлуатується з порушенням умов використання, які вказані в інструкції з експлуатації.

Гарантія не розповсюджується у випадку, якщо є сліди стороннього втручання або була спроба несанкціонованого ремонту обладнання.

Гарантія не розповсюджується у випадку пошкодження обладнання заподіяного попаданням всередину виробу сторонніх предметів, хімічних засобів, рідини, пилу, комах, тощо.

УВАГА! Гарантія дійсна за умови проведення сервісного обслуговування в сервісних центрах «ЦИТРУС».

Актуальні сервісні центри за посиланням: <https://service.ctrс.com.ua/>

ВІДМІТКИ ПРО ГАРАНТІЙНЕ ОБСЛУГОВУВАННЯ

№ ПП	Дата	Організація, адреса	Представник, підпис	М.П.
1.				
2.				