

TCL

3.1 Канальний Саундбар з Dolby Audio™, DTS® Virtual:X™
і Бездротовим Сабвуфером

S643W

Посібник Користувача



Зміст

1	Перш ніж почати.....	3
2	Ласкаво просимо	6
	Що в коробці	6
	Огляд Саундбар	8
	Огляд бездротового Сабвуфера	10
	Налаштування системи Саундбар.....	11
	Розміщення Саундбара та Сабвуфера.....	11
	Закріпіть Саундбар на стіні.....	12
	Встановлення/заміна батарейок пульта Дистанційного Керування	15
	Огляд пульта Дистанційного Керування	16
3	Підключіть систему Саундбар	18
	Підключіть за допомогою кабелю HDMI	18
	Підключіть оптичний кабель.....	20
	Підключіться за допомогою AUX-роз'єму	21
	Підключення за допомогою ІЧ-перехідника	22
	Інструкція з налаштування Саундбара за допомогою оптичного кабелю.....	23
	Підключіть Саундбар до джерела живлення.....	24
	Підключіть Саундбар до пристрою Bluetooth.....	25
	Підключіть бездротовий Сабвуфер до Саундбар.....	27

4	Використовуйте систему Саундбар	28
	Використовуйте Саундбар з верхньою панеллю або пультом Дистанційного Керування	28
	Слухайте музику зі свого пристрою Bluetooth	29
	Використовуйте USB-кабель або пристрій для відтворення музики	30

5	Технічні характеристики	31
----------	--------------------------------------	-----------

6	Примітка	32
	Декларація про відповідність	32
	Утилізація старого виробу та акумулятора	32
	Торгові марки	34

7	Поширені запитання.....	35
----------	--------------------------------	-----------

1 Перш ніж почати

- Уважно прочитайте та дотримуйтесь усіх інструкцій з техніки безпеки, що містяться в інструкції з техніки безпеки.
- Ця Саундбар призначена лише для внутрішнього використання. У випадку випадкового контакту з невеликою кількістю води негайно відключіть її від мережі та використовуйте суху тканину для видалення води.
- Від'єднайте Саундбар від мережі, якщо вона не використовується тривалий час або під час грози.
- Переконайтеся, що Саундбар встановлена на твердій поверхні або надійно настінна під вашим телевізором для найкращого досвіду.
- Використовуйте для пульта Дистанційного Керування лише акумуляторні батареї AAA 1,5 В.
- Якщо будь-який з кабелів помітно пошкоджений або заземлений, від'єднайте Саундбар і замініть кабель.
- Будьте обережні, щоб різко не зігнути HDMI та оптичний кабель, оскільки вони можуть вплинути на продуктивність.
- Захистіть свій слух, відрегулювавши відповідну гучність. Для комфортного прослуховування доступні заздалегідь визначені та настроювані налаштування звуку.

Важливі інструкції з техніки безпеки

Перед використанням цього продукту обов'язково прочитайте всю інформацію про безпеку. TCL Overseas Marketing Limited не несе відповідальності за нещасні випадки або шкоду, спричинені несанкціонованими змінами, модифікаціями або неправильним використанням продукту. Посібник користувача можна знайти на сайті www.tcl.com на сторінці конкретного продукту в розділі «Завантажити».

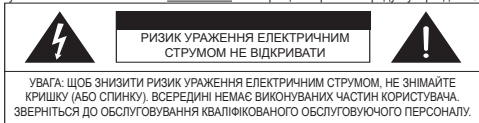

Символ блискавки зі стрілкою в рівносторонньому трикутнику призначений для попередження користувача про наявність неізольованої небезпечної напруги, яка може мати величину, що становить ризик ураження електричним струмом всередині корпусу виробу.



Знак оклику в рівносторонньому трикутнику призначений для оповіщення користувача про наявність важливих інструкцій з експлуатації та обслуговування (обслуговування) в літературі, що супроводжує виріб.



Цей символ вказує на те, що цей виріб має подвійну ізоляцію між небезпечною мережевою напругою та частинами, доступними для користувача. Під час обслуговування використовуйте тільки ідентичні запасні частини.

Попередження

- Щоб зменшити ризик загоряння або ураження електричним струмом, не піддавайте цей виріб впливу дощу або вологи. Цей продукт не повинен піддаватися капанню або бризкам. На виріб або поруч з ним не можна ставити предмети, наповнені рідиною, наприклад, вази.
 - Виріб нестійкий, якщо його неправильно розмістити або прикрити до стіни. Обов'язково дотримуйтесь інструкцій з настиного монтажу, наведених у посібнику користувача, щоб забезпечити вашу безпеку.
 - Не піддавайте батареї надмірному нагріванню, наприклад, сонячним променям, вогню тощо.
 - Щоб уникнути небезпеки задухи, тримайте пластикову упаковку подалі від домашніх тварин, немовлят і дітей.
- Не використовуйте пакувальні пакети в дитячих ліжечках, ліжках, колясках або манежах.

Безпека

- Прочитайте ці інструкції** - Перед початком роботи з виробом прочитайте всі інструкції з техніки безпеки та експлуатації.
- Збережіть цю інструкцію** - Збережіть інструкцію з техніки безпеки та інструкцію з експлуатації для подальшого використання.
- Дотримуйтесь усіх попереджень** - Дотримуйтесь усіх попереджень на виробі та в інструкції з експлуатації.
- Дотримуйтесь усіх інструкцій** - Дотримуйтесь усіх інструкцій з експлуатації та використання.
- Не використовуйте прилад поблизу води** - Прилад не можна використовувати поблизу води або вологи - наприклад, у вологому підвалі, біля басейну тощо.
- Чистити тільки сухою ганчіркою.**
- Не перекривайте вентиляційні отвори.** Установа відповідно до інструкції виробника.
- Не встановлюйте поблизу джерел тепла,** таких як радіатори, обігрівачі, печі або інші прилади (включаючи підсилувачі), що виробляють тепло.
- Не порушуйте безпеку поляризованої або заземленої вилок.** Поляризований штекер має два леза, одне з яких ширше за інше. Штепсельна вилка із заземленням має два леза і третій штир заземлення. Широке лезо або третій штифт передбачені для вашої безпеки. Якщо вилка, що входить до комплекту, не підходить до вашої розетки, зверніться до електрика для заміни застарілої розетки.
- Захищайте шнур живлення** від наступання на нього або перетискання, особливо біля штепсельних вилок, розеток і в місці виходу з виробу. Якщо комплект шнурів пошкоджено, його слід замінити спеціальним комплектом шнурів, який можна придбати у виробника або його сервісного агента.
- Використовуйте тільки ті насадки/аксесуари,** які вказані виробником.
- Використовуйте тільки з візком,** підставкою, штативом, кронштейном або столом, зазначеними виробником або проданими разом з перекидним пристроєм apparatus.om.



- **Відключайте пристрій** від мережі під час грози або якщо він не використовується протягом тривалого часу.
- **Звертайтеся** до кваліфікованого сервісного персоналу. Обслуговування потрібно, коли апарат був пошкоджений будь-яким способом, наприклад, шнур живлення або штепсель пошкоджений, рідина була пролита або об'єкти потрапили в апарат, апарат піддався впливу дощу або вологи, не працює нормально, або був скинутий.
- **Цей прилад не** призначений для використання маленькими дітьми або людьми похилого віку без нагляду. За маленькими дітьми слід наглядати, щоб вони не гралися з приладом.
- **Користувач повинен весь час підтримувати** мінімальну відстань 20 см від пристрою.

Застереження

- Щоб запобігти ураженню електричним струмом, сумістіть широке лезо штекера з широким гніздом і повністю вставте його.
- Не ставте на виріб джерела небезпеки (наприклад, наповнені рідиною предмети, запалені свічки).
- Від'єднайте шнур живлення, щоб вимкнути пристрій, якщо ви виявили несправність або не використовуєте його. Шнур живлення повинен бути легко доступним.
- Використання елементів керування, налаштувань або виконання процедур, відмінних від описаних у цьому документі, може призвести до небезпечного радіаційного опромінення або іншої небезпечної експлуатації.
- Шнур живлення/з'єднувач приладу використовується як пристрій відключення, пристрій відключення повинен залишатися легкодоступним для використання.
- Етикетка з маркуванням знаходиться знизу або на задній панелі виробу.
- Використання апарату в тропічному та помірному кліматі.

Заходи безпеки при роботі з акумулятором

- Не змишуйте батарейки (старі та нові або вугільні та лужні).
- Не викидайте батарейки у вогонь або воду.
- Переробляйте або утилізуйте батареї згідно з державними та місцевими правилами.
- Небезпека вибуху в разі неправильної заміни батареї. Замінійте лише на той самий або еквівалентний тип.
- Якщо пульт дистанційного керування не буде використовуватися протягом тривалого часу (більше місяця), вийміть з нього батарею, щоб запобігти її витіканню.
- Якщо батарейки протікають, витріть протікання всередині батарейного відсіку і замініть батарейки на нові.
- Тримайте батареї подалі від тепла та вологи.
- Не носіть і не зберігайте батареї разом з іншими металевими предметами. Це може призвести до короткого замикання, витоку або вибуху батареї.
- Ніколи не перезаряджайте акумулятор, якщо він не є перезаряджаємим.
- Якщо відсік для батареї не закривається надійно, припиніть використання виробу і тримайте його в недоступному для дітей місці.

Утилізація старого виробу та акумулятора

Ваш продукт розроблений та виготовлений з високоякісних матеріалів та компонентів, які можна переробити та використати повторно.

Цей продукт може містити свинець і ртуть. Утилізація цих матеріалів може регулюватися з екологічних міркувань. Зверніться до місцевих органів влади для отримання інформації про утилізацію або переробку.

Цей виріб містить батарейки:

- Не спалювати. Батареї можуть вибухнути, якщо їх перегріти.
- Для отримання інформації про утилізацію або переробку, будь ласка, зверніться до місцевих органів влади.

УВАГА: Небезпека вибуху в разі заміни батареї на батарею невідповідного типу.

УВАГА: Заміна батареї на батарею неправильного типу, яка може вивести з ладу систему захисту.

УВАГА: Кидання батареї у вогонь або гарячу піч, а також механічне розчавлювання або розрізання батареї, що може призвести до вибуху.

УВАГА: Залишаючи акумулятор у надзвичайно високій температурі навколишнього середовища, що може призвести до вибуху або витоку легкозаймистої рідини або газу.

УВАГА: Акумулятор піддається надзвичайно низькому тиску повітря, що може призвести до вибуху або витоку легкозаймистої рідини або газу.

2 Ласкаво просимо

Вітаємо з придбанням нового Саундбару TCL! Після його налаштування та підключення ви зможете відчувати чудову якість звуку та найсучасніший дизайн, який найкраще відповідає вашій домашній розважальній системі. Вам рекомендується прочитати цей посібник користувача, який допоможе вам легко та правильно налаштувати, підключити та експлуатувати виріб.

Давайте розпочнемо.

Що в коробці



Саундбар

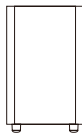

Сабвуфер



Дистанційного керування



Прохідний ІЧ-кабель



Шнур живлення x 2

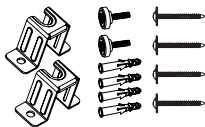

Комплекти для настінного кріплення

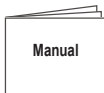

Посібник







Гарантійний талон

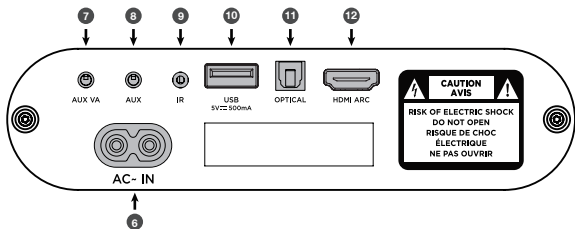
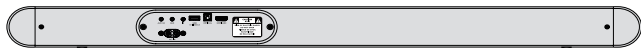
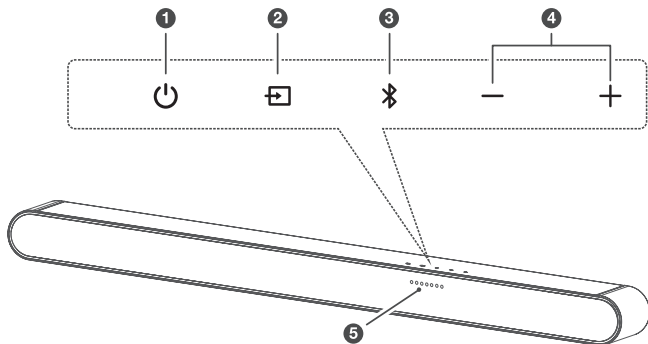
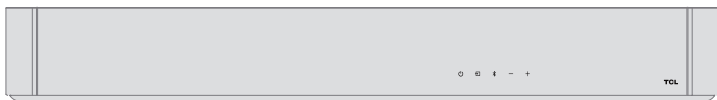

Шаблон настінного кріплення

Огляд Саундбар



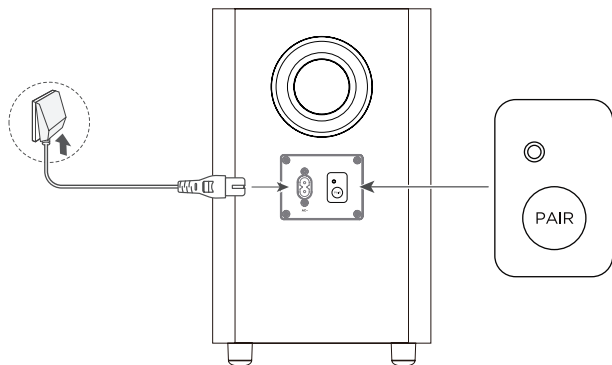

- 1 
Короткий прес: Увімкнення Живлення
Довгий прес: Вимкнення Живлення
- 2 
Короткий прес: Перемикання джерел вхідного сигналу (HDMI-ARC/Оптичні/AUX/AUX VA/USB/Bluetooth)
Довгий прес: Увійдіть до пари Сабвуфера (Якщо Сабвуфер відключено)
- 3 
Короткий прес: Виберіть режим Bluetooth
Довгий прес: Сполучення Bluetooth
- 4 
Натисніть, щоб збільшити або зменшити рівень гучності
- 5 **Світлодіодний Індикатор Джерела Вхідного Сигналу**
HDMI-ARC: Пурпурний
Оптичні: Жовтий
AUX: Зелений
AUX VA: Помаранчевий
USB: Блакитний
Bluetooth: Синій
- 6 **Роз'єм вхідного живлення змінного струму**
- 7 **Вхідний роз'єм AUX VA**
- 8 **Вхідний роз'єм AUX**
- 9 **Вхідний роз'єм ІЧ**
- 10 **USB роз'єм типу А**
- 11 **Роз'єм оптичного входу**
- 12 **Роз'єм HDMI ARC**

Огляд бездротового Сабвуфера



Бездротовий Сабвуфер

Сабвуфер автоматично з'єднається з Саундбаром під час першого використання. У разі виникнення проблеми виконайте наведені нижче кроки, щоб створити пару вручну:

1. Натисніть і утримуйте кнопку  на Сабвуфері протягом 3 секунд, доки індикатор біля кнопки з'єднання не почне швидко блимати.
2. Утримуйте кнопку  на Саундбар протягом 5 секунд. Коли на Сабвуфері загориться індикатор.
3. Об'єднання в пару відбулося успішно.

Налаштування системи Саундбар

Примітки

- Перед встановленням Саундбара на стіну обов'язково прочитайте всю інформацію з техніки безпеки.
- Обов'язково використовуйте гвинти, надані або вказані уповноваженим виробником.
- TCL не несе відповідальності за нещасні випадки або пошкодження, спричинені неправильним настінним монтажем, встановленням шурупів, недостатньою міцністю стіни тощо.
- Для встановлення потрібні додаткові інструменти (не входять у комплект).
- Ви можете розмістити Саундбар під центром телевізора або закріпити його на стіні.

Розміщення Саундбара та Сабвуфера

Ідеальне місце для розміщення Саундбара - по центру під телевізором.

Рекомендується розміщувати Саундбар у верхній частині корпусу і прямо під центром телевізора.

Відстань між Сабвуфером і Саундбаром має бути менше 3 метрів.

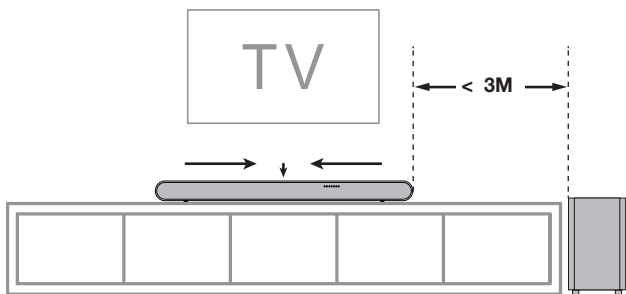

Закріпіть Саундбар на стіні

- 1 Помістіть шаблон для настінного кріплення, що входить до комплекту, на стіну.
Переконайтеся, що шаблон для настінного кріплення знаходиться принаймні на 5 см нижче центру телевізора.
- 2 Використовуйте рівень, щоб переконатися, що шаблон настінного кріплення розміщений правильно.
- 3 Використовуйте стрічку, щоб міцно приклеїти шаблон кріплення стіни на стіну.

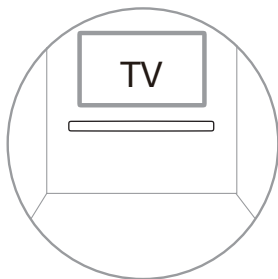

- 4 Позначте на стіні, використовуючи кожен розмітку на шаблоні через кріпильні отвори.
- 5 Заберіть шаблон настінного кріплення.
- 6 Свердліть отвори для шурупів на кожній позначці на стіні.

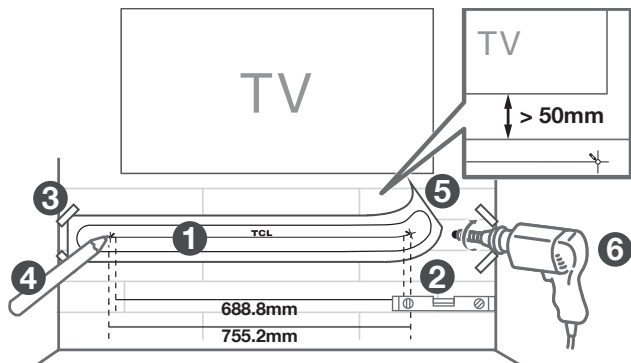

- 7 Вставте настінні анкери в отвори на стіні.
- 8 Вставте комплектні гвинти із скобами в отвори настінних анкерів.
- 9 Закріпіть і затягніть настінні кронштейни та гвинти на Саундбарі.
- 10 Замініть гвинти довгими гвинтами для настінного кріплення, що входять до комплекту.
- 11 Візьміть Саундбар і прикріпіть його до кронштейнів, подібно до того, як ви вішаєте картину. Переконайтеся, що все щільно затягнуто.

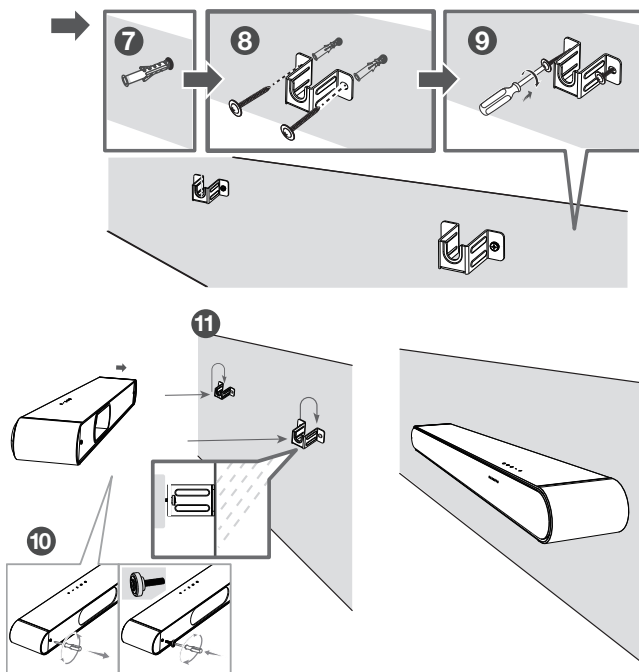

Примітки

- Не розміщуйте Саундбар у місцях, що піддаються впливу прямих сонячних променів, тепла, вогню або вологи. Підходить для монтажу тільки на висотах: < 200 см

Встановлення/заміна батарейок пульта Дистанційного Керування

Попередження

- *Небезпека вибуху в разі неправильної заміни акумулятора. Заміняйте лише на той самий або еквівалентний тип.*

Обережно

- 1 Відкрийте батарейний відсік, за потреби вийміть старі батареї.
- 2 Вставте дві нові батарейки типу AAA у відсік для батарейок, дотримуючись правильної полярності (+/-).
- 3 Закрийте батарейний відсік.

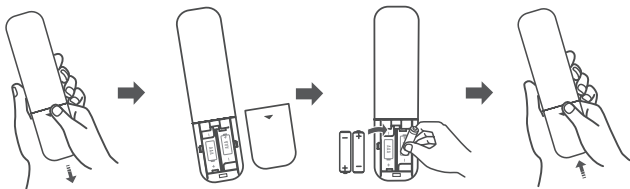

Налаштування завершено. Саундбар готовий до використання. Докладнішу інформацію про те, як отримати доступ до різних варіантів підключення Саундбар, наведено в наступному розділі.

Огляд пульта Дистанційного Керування

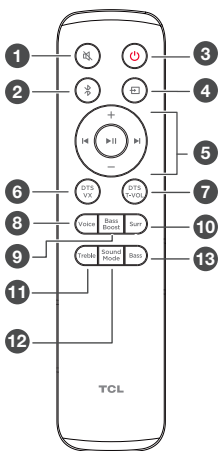

- 1 Короткий прес: увімкнути / вимкнути звук
- 2 Короткий прес: вибір режиму Bluetooth
Довгий прес: Сполучення Bluetooth
- 3 Короткий прес: увімкнення живлення
Довгий прес: вимкнення живлення
- 4 Короткий прес: Перемикання джерел вхідного сигналу
HDMI-ARC/Оптичні/AUX/AUX VA/USB/Bluetooth
- 5 + Збільшити гучність
– Зменшити обсяг
◀ Відтворення попередньої музики; перехід до попереднього елемента
▶ Відтворення наступної музики; перехід до наступного елемента
⏸ Відтворення/пауза музики
- 6 Коротке натискання для ввімкнення/вимкнення DTS Virtual:X

7. Коротке натискання для ввімкнення/вимкнення DTS TruVolume
8. Короткий Прес: переключитися на підсилення голосу
Натисніть і утримуйте кнопку "Voice" (Голос) протягом 5 секунд, щоб налаштувати гучність голосового сповіщення
9. Коротке натискання для входу в меню Bass Boost
Тривале натискання кнопки BassBoost вмикає/вимикає Нічний режим
10. Коротке натискання для входу в Surround Enhancement
Тривале натискання для ввімкнення/вимкнення голосового помічника
11. Коротке натискання для ввімкнення ефекту високих частот
Збільшити або зменшити високі частоти за допомогою кнопок +/-
12. Короткий прес: Перемикання режиму вхідного звуку
Стандартні, Голос, Музика, Фільми, Ігри, Спорт
Тривале натискання протягом 5 секунд у режимі очікування, щоб увімкнути/вимкнути автоматичний режим очікування
13. Коротке натискання для регулювання ефекту низьких частот
Збільшити або зменшити низькі частоти за допомогою кнопок +/-
1. Технологія DTS Virtual X трансформує Саундбари, забезпечуючи захоплюючий звук без додаткових динаміків. Фільми та відеоігри перетворюються з плоских вражень на чуттєві пригоди з посиленими басами, що огортають вас.
Переконайтеся, що під час виконання функції DTS Virtual:X використовується аудіовміст високої чіткості.

3 Підключіть систему Саундбар

Після того, як Саундбар буде встановлено в остаточне положення, ви можете підключити його до телевізора або іншої електроніки, щоб почати відтворення звуку через Саундбар. Переконайтесь, що ви відключили звук телевізора чи пристрою. Для отримання інформації перегляньте посібник користувача телевізора чи пристрою.

Підключіть за допомогою кабелю HDMI

Оroma

- Переконайтесь, що ваш телевізор або пристрій підтримує функцію HDMI ARC. Для отримання інформації перегляньте посібник користувача телевізора чи пристрою.

Підключіть один кінець кабелю HDMI до вхідного роз'єму HDMI ARC на Саундбар, а інший - до вихідного роз'єму HDMI ARC вашого телевізора або пристрою.

Щоб отримати найкращий звуковий досвід за допомогою кабелю HDMI, виконайте наведені нижче кроки:

Для телевізора TCL:

- 1 Підключіть кабель HDMI від інтерфейсу HDMI (ARC) на Саундбарі до інтерфейсу HDMI (ARC/eARC) на телевізорі.
- 2 Увімкніть функцію CEC у налаштуваннях телевізора TCL. (Інструкції див. у посібнику користувача телевізора)

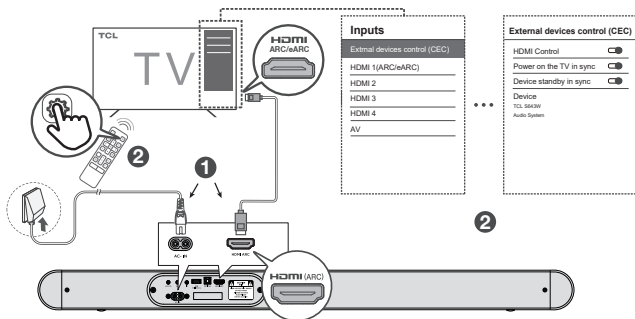

Для інших телевізійних брендів:

- ❶ Підключіть кабель HDMI від інтерфейсу HDMI (ARC) на Саундбарі до інтерфейсу HDMI (ARC/eARC) на телевізорі.
- ❷ Увімкніть функцію CEC у налаштуваннях телевізора.

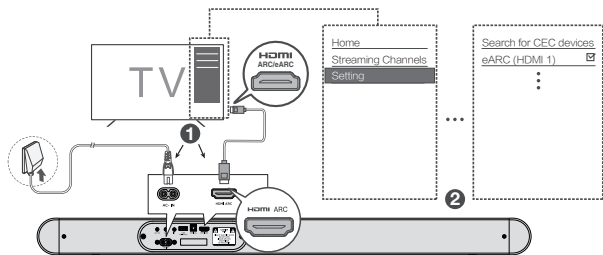

★ Назви функцій CEC (Consumer Electronic Control) можуть відрізнятися залежно від телевізора виробник. Ця функція може називатися CEC, Anynet +, SimpLink, BRAVIA Link, EasyLink або VIERA Link. Для отримання додаткової інформації перегляньте посібник користувача вашого телевізора.

Підключіть оптичний кабель

- 1 За потреби зніміть захисні ковпачки з оптичного кабелю.
- 2 Підключіть один кінець оптичного кабелю до оптичного вхідного роз'єму на Саундбарі, а інший - до оптичного вихідного роз'єму телевізора або пристрою.

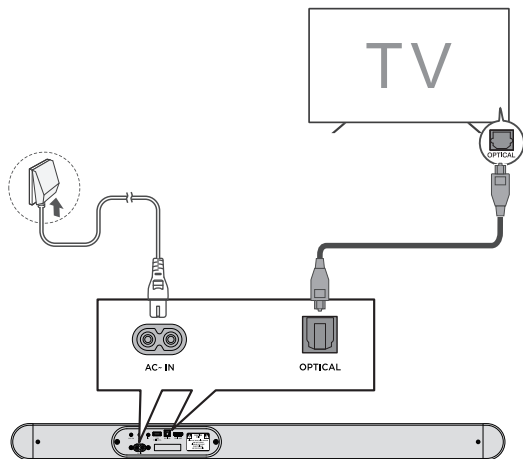

Проблема

- Якщо звук не виводиться зі Саундбар, спробуйте увімкнути вихід сигналу РСМ на телевізорі або пристрої. РСМ використовується для перетворення аналогових звукових сигналів у цифрові аудіосигнали на більшості пристроїв. Щоб отримати додаткову інформацію про те, як активувати вихідний сигнал РСМ, перегляньте посібник користувача вашого телевізора або пристрою.

Підключіться за допомогою AUX-роз'єму

Ваша саундбар може підключатися до пристрою **Voice Assistant (VA)** (Голосового Помічника) через з'єднання AUX VA. Після підключення саундбара працюватиме як гучномовець VA.

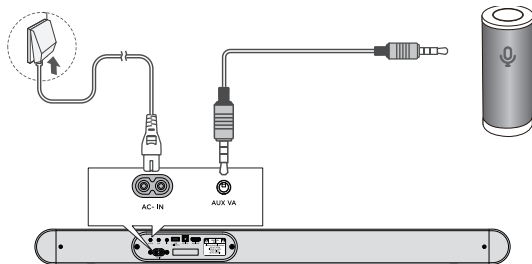

Особливості та Переваги:

- **Виділений Голосовий Асистент Для Введення:** VA активний на саундбар, навіть якщо саундбар налаштовано на інший вхід з відтворенням звуку.
- **Автоматичне Вимкнення Звуку:** Під час відтворення аудіо зі саундбар динамік відтворюватиме аудіо з оригінального джерела протягом 10 секунд. Якщо продовжити відтворення після 10 секунд, звук VA вимкне звук оригінального джерела. Після зупинки VA-аудіо відтворення оригінального звуку відновиться.
- Якщо ви хочете вимкнути функції Aux VA, ви можете довго натиснути кнопку . Тепер ви можете використовувати порт Aux VA як стандартний порт Aux для додаткових підключень.

Підключення за допомогою ІЧ-перехідника

Якщо саундбар блокує ІЧ-приймач телевізора, розміщений безпосередньо перед ним. Ви можете використовувати прохідний ІЧ-кабель, що входить до комплекту, щоб надсилати ІЧ-команди на телевізор за допомогою саундбара.

Спочатку підключіть один кінець прохідного ІЧ-кабелю до ІЧ-роз'єму на саундбарі.

Потім піднесіть інший кінець ІЧ-бластера до ІЧ-приймача телевізора.

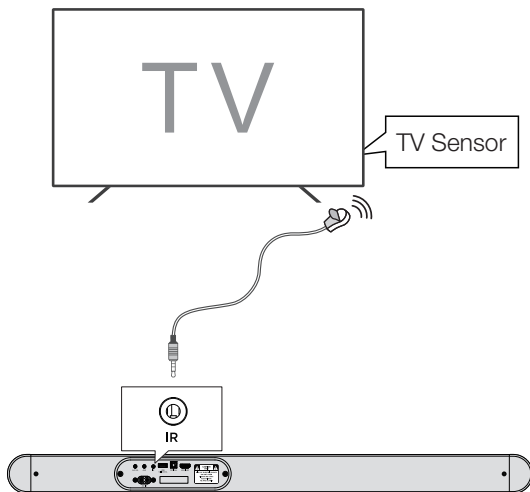

Інструкція з налаштування Саундбара за допомогою оптичного кабелю



Не згинайте та не перекручуйте оптичний кабель (SPDIF), оскільки він є крихким і може легко пошкодитись та зламатись.

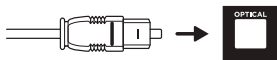

Щоб отримати найкращий звуковий досвід за допомогою оптичного кабелю:

- 1 Натисніть кнопку Home (головного) екрана на пульті дистанційного керування телевізором TCL.
- 2 Перейдіть до **Audio option** (параметра Аудіо) в розділі **Settings** (Налаштування).
- 3 Зніміть прапорець «**TV speaker enabled** (Динамік телевізора увімкнено)».
- 4 У розділі **S/PDIF** та **ARC** виберіть **PCM-Stereo**.

Примітки

- *Різні пристрої можуть мати різні параметри меню.*
- *Також застосовуються такі пристрої, як програвачі Blu-ray, приставки тощо.*

Підключіть Саундбар до джерела живлення

- 1 Переконайтеся, що ви виконали всі інші підключення перед підключенням Саундбар до джерела живлення.
- 2 Переконайтеся, що напруга живлення відповідає стандартам безпеки у вашій країні (див. «Технічні характеристики» на сторінці 31).
- 3 Підключіть один кінець шнура живлення змінного струму, що входить до комплекту, до вхідного роз'єму змінного струму на Саундбар, а інший кінець - до розетки на стіні.

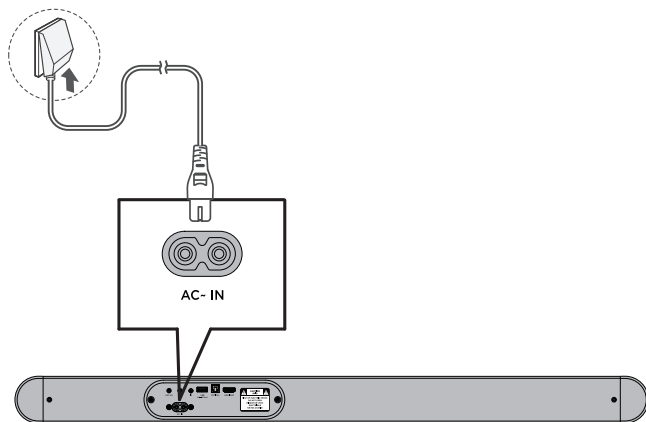



Підключіть Саундбар до пристрою Bluetooth

Примітки

- Переконайтеся, що ваш бездротовий пристрій підтримує функцію Bluetooth.
- Робочий діапазон між Саундбаром і пристроєм Bluetooth становить приблизно 10 метрів (за відсутності перешкод між пристроєм Bluetooth і Саундбаром).

1 Натисніть .

2 Натисніть .

3 Натисніть і утримуйте  пульт Дистанційного Керування або натисніть і утримуйте  Саундбар.

➔ Ви побачите сині світлодіоди, що швидко блимають.

➔ Саундбар готовий до створення пари.

4 Увімкніть пристрій Bluetooth і активуйте його функцію Bluetooth.

5 Виберіть **TCL S643W**.

➔ Ви побачите, що синій індикатор засвітиться на 3 секунди.

➔ Об'єднання в пару відбулося успішно.

6 Якщо ви хочете створити пару з іншим пристроєм, повторіть крок 3.

Порада

- Якщо ви не можете знайти назву моделі **TCL S643W** на вашому Bluetooth-пристрої, натисніть і утримуйте кнопку  на пульті Дистанційного керування. Ви побачите, як блимає синє світло. Тепер Саундбар переходить у режим сполучення.

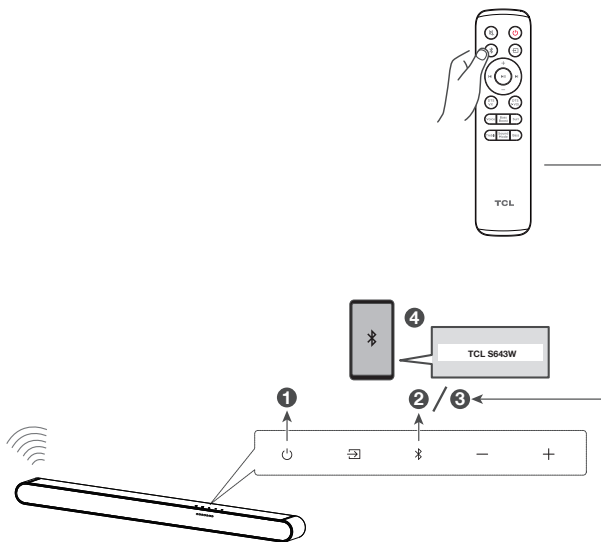

Підключіть бездротовий Сабвуфер до Саундбар



Коли підключено бездротовий Сабвуфер, ви зможете насолоджуватися потужними глибокими басами та справді захоплюючим звуком.

Автоматичне сполучення

Переконайтеся, що Саундбар і бездротовий Сабвуфер підключено до джерела живлення та увімкнено.

**САБВУФЕР АВТОМАТИЧНО З'ЄДНАЄТЬСЯ З
САУНДБАРОМ ПІД ЧАС ПЕРШОГО ВИКОРИСТАННЯ.**

У разі виникнення проблеми виконайте наведені нижче кроки, щоб створити пару вручну:

- ➔ Натисніть кнопку  на Сабвуфері протягом 3 секунд, доки індикатор біля кнопки з'єднання не почне швидко блимати.
- ➔ Натисніть кнопку  на Саундбар протягом 5 секунд. Коли на Сабвуфері загориться індикатор.
- ➔ Об'єднання в пару відбулося успішно.

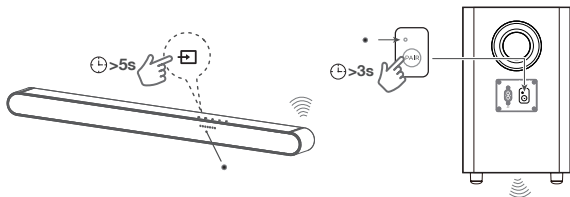

4 Використовуйте систему Саундбар

Використовуйте Саундбар з верхньою панеллю або пультом Дистанційного Керування

1 Переконайтеся, що Саундбар належним чином підключено до джерела живлення та інших джерел.

2 Натисніть  на верхній панелі Саундбара або пульта Дистанційного Керування, щоб переключитися на потрібне джерело.

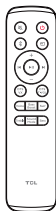

Світлодіодний дисплей на Саундбарі надає інформацію про поведінку світлодіодів на Саундбарі. Світлодіодне світло видно між тканиною і верхнім корпусом.

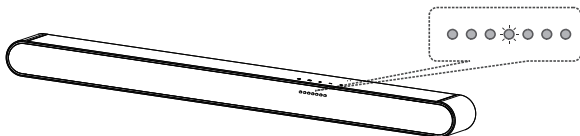

Примітка: Після увімкнення Саундбара, якщо протягом 10 секунд не використовувати ні Саундбар, ні пульт Дистанційного Керування, всі його світлодіодні індикатори вимкнуться і знову увімкнуться, коли використання буде відновлено.

Порада: Ви можете використовувати більш розширені функції на пульті Дистанційного Керування (див. «Огляд пульта Дистанційного Керування» на сторінці 16).

Слухайте музику зі свого пристрою Bluetooth

- 1 Переконайтеся, що ваш пристрій підтримує A2DP та/або AVRCP. Для отримання інформації перевірте специфікацію вашого пристрою.
- 2 З'єднайте пристрій Bluetooth із Саундбаром (див. «Підключіть Саундбар до пристрою Bluetooth» на стор. 25).
- 3 Почніть слухати музику, збережену на вашому Bluetooth-пристрої, через Саундбар.
 - Якщо ваш пристрій Bluetooth підтримує A2DP, ви можете слухати музику, але не можете керувати відтворенням.
 - Якщо ваш пристрій Bluetooth підтримує AVRCP, ви можете слухати музику та керувати відтворенням музики за допомогою пульта Дистанційного Керування. Натисніть center (центральну) кнопку, щоб призупинити або відновити відтворення музики. Натискайте кнопку left/right (вліво/вправо), щоб перейти до попередньої/наступної доріжки.

Проміа

- Робочий діапазон між Саундбаром і пристроєм Bluetooth становить приблизно 10 метрів (за відсутності перешкод між пристроєм Bluetooth і Саундбаром).

Використовуйте USB-кабель або пристрій для відтворення музики

- Натисніть кнопку play/pause (відтворення/паузи) на пульті Дистанційного Керування, щоб прослухати/призупинити/відновити музику.
- Натисніть left/right (вліво/вправо) кнопку на пульті Дистанційного Керування, щоб перейти до попередньої або наступної доріжки.
- Натисніть кнопку up/down (вгору/вниз), щоб збільшити або зменшити рівень гучності.

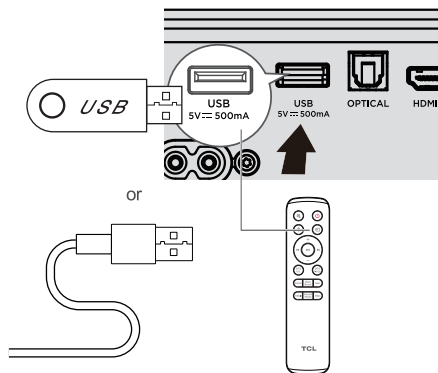

Порада

- Ця Саундбар підтримує USB-пристрої об'ємом пам'яті до 64 ГБ, а підтримуваний формат файлів - MP3.
- Музика в папках USB-пристрою повинна бути в межах 5 (включаючи 5) рівнів каталогів. В іншому випадку Саундбар не зможе виявити музику.

5 Технічні характеристики

Назва Продукту

3.1 Канальний Саундбар з Dolby Audio™, DTS® Virtual:X™ і Бездротовим Сабвуфером

Саундбар

- Електроживлення: AC 100-240В~50/60Гц
- USB: 5В --- 500мА макс.
- Споживання енергії: 50 Вт
- Енергоспоживання в режимі очікування (після тривалого натискання кнопки power (живлення)): ≤ 0,5 Вт
- Імпеданс: 8 Ом
- Частотна характеристика: 180 Гц - 20 КГц
- Розміри (ШхВхГ): 810х62х97,6ММ
- Вага: 2 КГ
- Робоча температура: 0°C - 45°C

Бездротовим Сабвуфером

- Електроживлення: AC 100-240В~50/60Гц
- Споживання енергії: 30 Вт
- Енергоспоживання в режимі очікування: ≤ 0,5 Вт
- Імпеданс: 4 Ом
- Частотна характеристика: 40 Гц - 180 Гц
- Діапазон частот: 2402 МГц - 2480 МГц
- Максимальна потужність передачі: 10dBm
- Розміри (ШхВхГ): 195х320,4х195ММ
- Вага: 3 КГ

Bluetooth

- Версія Bluetooth: 5,3, профіль Bluetooth - підтримується стерео Bluetooth (Розширений Профіль Розподілу Звуку - A2DP; Профіль Дистанційного Керування Аудіо-відео - AVRCP)
- Діапазон частот: 2402 МГц - 2480 МГц
- Максимальна потужність передачі: 10dBm

Дистанційного Керування

- Відстань/Кут: 6м/30°
- Тип батареї: 1,5 В ААА акумулятор х 2, користувач мінливий.

6 Примітка

Декларація про відповідність

TCL Overseas Marketing Co., Ltd. цим заявляє, що звукова панель цього типу радіообладнання відповідає Директиві 2014/53/EU.

Повний текст декларації про відповідність доступний за такою інтернет-адресою: <http://www.tcl.com> перейдіть до Підтримка та введіть назву моделі.

Утилізація старого виробу та акумулятора



Ваш продукт розроблений та виготовлений з високоякісних матеріалів та компонентів, які можна переробити та використати повторно.



Цей символ на виробі означає, що на нього поширюється дія Європейської директиви 2012/19/ЄС.



Цей символ означає, що продукт містить акумулятор, на який поширюється дія Європейської директиви 2013/56/EU

Його не можна утилізувати разом із звичайними побутовими відходами. Поінформуйте себе про місцеву систему роздільного збору електричних та електронних виробів та акумуляторів. Дотримуйтесь місцевих правил і ніколи не викидайте виріб та акумулятори разом із звичайними побутовими відходами. Належна утилізація старих виробів і батарейок допомагає запобігти негативному впливу на навколишнє середовище та здоров'я людей.

Вийміть одноразовий акумулятор

Щоб вийняти одноразові батареї, див. Розділ „Встановити/замінити батареї пульта дистанційного

керування”.

Захист навколишнього середовища та стійкість

Ми опустили всю непотрібну упаковку та переконаємось, що вона є екологічно чистою та стійкою.

Торгові марки

Dolby Audio

Manufactured under license from Dolby Laboratories. Dolby, Dolby Audio, and the double-D symbol are trademarks of Dolby Laboratories Licensing Corporation.

Bluetooth[®]

Слововий знак та логотипи Bluetooth[®] є зареєстрованими товарними знаками, що належать Bluetooth SIG, Inc., і будь-яке використання таких знаків корпорацією ТТЕ здійснюється за ліцензією. Інші торгові марки та торгові назви належать їх власникам.

dts[®]

Патенти DTS можна знайти на сайті <http://patents.dts.com>. виготовлено з дозволу DTS, Inc. У США та інших країнах DTS, Inc. має реєстрацію торгових марок на терміни DTS, Digital Surround, Virtual:X та логотип DTS.
© 2023 DTS, Inc. ВСІ ПРАВА ЗАХИЩЕНІ.

HDMI[®] HIGH-DEFINITION MULTIMEDIA INTERFACE

Терміни HDMI, HDMI High-Definition Multimedia Interface, фірмовий стиль HDMI та логотипи HDMI є торговельними марками або зареєстрованими торговельними марками компанії HDMI Licensing Administrator, Inc.

7 Поширені запитання

Немає живлення

- Переконайтеся, що шнур живлення змінного струму та вхідний роз'єм змінного струму під'єднані належним чином.
- Переконайтеся, що є джерело живлення.
- Переконайтеся, що Саундбар увімкнено.

Немає звуку

- Переконайтеся, що аудіокабель підключено до Саундбар та вашого пристрою.
- Preporučajte se, da ste izbrali pravi vir.
- Натисніть кнопку up (вгору), щоб збільшити рівень гучності.
- Переконайтеся, що Саундбар не вимкнено.

Тихий голос

- Відрегулюйте гучність за допомогою пульта Дистанційного Керування.

Пульт Дистанційного Керування не працює.

- Preporučajte se, da ste izbrali pravi vir.
- Переконайтеся, що відстань між пультом Дистанційного Керування та Саундбаром знаходиться в межах робочого діапазону.
- Переконайтеся, що акумулятор правильно вставлено та працює.
- Переконайтеся, що пульт Дистанційного Керування знаходиться близько до датчика пульта Дистанційного Керування Саундбара.

Я чую спотворений звук.

- Переконайтеся, що всі кабелі підключені належним чином.
- Preporučajte se, da ste izbrali pravi vir.
- Переконайтеся, що звук телевізора вимкнено, якщо ви відтворюєте аудіо з телевізора.

Я не можу знайти ім'я Bluetooth цієї Саундбара на своєму Bluetooth-пристрої.

- Переконайтеся, що функція Bluetooth увімкнена, а індикатор швидко блимає. Якщо індикатор постійно увімкнений, натисніть і утримуйте кнопку Bluetooth на пульті дистанційного керування, щоб індикатор почав швидко блимати.
- Переконайтеся, що Саундбар сполучено з вашим пристроєм Bluetooth.

Підтримка TCL:

Будь ласка, відвідайте www.tcl.com

МИ ГОТОВІ ДОПОМОГТИ

зв'яжіться з нами з
будь-якими питаннями



**БУДЬТЕ ОБЕРЕЖНІ,
ЗНІМАЮЧИ САУНДБАР**

Авторське право © 2023 TCL. Всі права захищені.
S643W-EU_EN_UM_V0.1

