



**NEOR**

**Інструкція з використання  
саундбару ТМ «NEOR»**

**MODEL SR50**

## Зміст

Заходи безпеки та застереження.....	3
Зовнішній вигляд та опис.....	5
Розпакування.....	8
Встановлення саундбару.....	8
Використання пульту ДК.....	8
Способи підключення та налаштування режимів.....	9
Рішення в разі відсутності звуку при підключенні зовнішнього пристрою.....	12
Гарантійне обслуговування.....	12
Технічні характеристики.....	14

## 1. ЗАХОДИ БЕЗПЕКИ ТА ЗАСТЕРЕЖЕННЯ

Будь ласка, уважно прочитайте «Заходи безпеки» перед використанням приладу, і використовуйте його належним чином, щоб уникнути пошкоджень, або небезпеки викликаної неправильним використанням.

1. Пристрій призначений тільки для використання у побуті. Не використовуйте в комерційних цілях. Використовуйте пристрій тільки за його прямим призначенням.
2. Не використовуйте пристрій за умов видимих пошкоджень, потрапляння рідини всередину пристрою або блоку живлення та будь-яких ознак їх несправності.
3. Не знімайте кришку корпусу та не намагайтеся ремонтувати/модифікувати пристрій самостійно. Зверніться до спеціалізованого сервісного центру.
4. Пристрій не призначений для використання дітьми, особами з обмеженими інтелектуальними або фізичними можливостями, а також особами без належного досвіду та знань щодо його використання. Вказані вище особи можуть використовувати цей пристрій лише під наглядом та після отримання інструкцій щодо його експлуатації від осіб, відповідальних за їхню безпеку. Не допускайте дітей до пристрою! Слідкуйте за дітьми й не дозволяйте їм гратися з/або поруч із пристроєм.
5. Уникайте падіння пристрою!
6. Встановлюйте пристрій на горизонтальній, пласкій і стійкій поверхні з належною вентиляцією.
7. Не кладіть нічого зверху на пристрій.
8. Не розміщуйте пристрій зверху на підсилювачі або ресивері та/або у зоні впливу сильного магнітного поля. А також у запиленому приміщенні або у місцях, де постійно присутня вібрація.
9. Перш ніж підключити пристрій до електромережі переконайтеся, що напруга, зазначена на пристрої, відповідає напрузі місцевої електромережі.
10. Не затискайте та не протягуйте шнур живлення у дверних отворах або поблизу джерел тепла.
11. Слідкуйте за тим, щоб шнур не перекручувався й не перегинався, не стикався з гострими предметами, кутами й окрайками меблів. Не згинайте та не розтягуйте шнур із застосуванням фізичної сили.
12. Підключайте виріб тільки до призначених для цього компонентів та належними засобами.

13. Використовуйте рекомендовані виробником аксесуари для експлуатації разом із цим пристроєм.

14. Не занурюйте саундбар у воду та не залишайте його під впливом атмосферних явищ (дощу, прямих сонячних променів тощо).

15. Не торкайтеся пристрою мокрими руками.

16. Не використовуйте пристрій у безпосередній близькості від води, відкритого вогню, поблизу джерел тепла, опалення тощо. Відстань від опалювальних приладів до саундбара має становити не менше 1,5 метра.

17. Саундбар не повинен експлуатуватися в приміщенні:

- з підвищеною вібрацією;

- з хімічно активним середовищем;

- з температурою нижче 10°C і вище 35°C;

- з відносною вологістю повітря: більше 75% при 25°C;

- з концентрацією пилу більше 0,75 мг/м<sup>3</sup>;

- з нестабільним електропостачанням;

- з наявністю потужних зовнішніх електростатичних і магнітних полів.

18. Не використовуйте пристрій під час грози, відключіть пристрій від мережі живлення та не

торкайтеся жодних його частин і аксесуарів.

19. Не намагайтеся чистити пристрій хімічними розчинниками або абразивними чистячими

засобами, оскільки це може пошкодити покриття.

20. Використовуйте для догляду за виробом м'яку та чисту суху або вологу тканину.

21. До чищення пристрою переконайтеся, що він відключений від мережі живлення.

22. Не намагайтеся підключати пристрій до будь-якого іншого джерела живлення.

#### Увага!

**Ніколи не залишайте без нагляду увімкнений пристрій! Під час підключення до мережі живлення, пристрій завжди знаходиться в режимі очікування. Щоби вимкнути пристрій, відключіть його від розетки.**



23. Не допускайте падіння пульта ДК, оберігайте його від впливу вологи та тримайте подалі від джерел тепла, відкритого вогню та опалення.

24. Якщо ви не користуєтесь пультом дистанційного керування протягом тривалого часу, вийміть батарейки.

25. Якщо пульт ДК не працює належним чином або його робочий діапазон скорочується, замініть обидві батарейки на нові.

26. Не рекомендується:

- змішувати старі та нові батарейки;
- використовувати різні типи батарейок одночасно;
- нагрівати батарейки або кидати їх у вогонь;
- розбирати батарейки або замикати їх контакти;
- перезаряджати лужні або марганцеві батарейки;
- використовувати батарейки з пошкодженим покриттям.

Неправильне використання батарейок може спричинити витік електроліту, що призведе до пошкодження контактів пристрою та викличе небезпеку виникнення пожежі.

## 2. ЗОВНІШНІЙ ВИГЛЯД ТА ОПИС

### 2.1 Передня панель

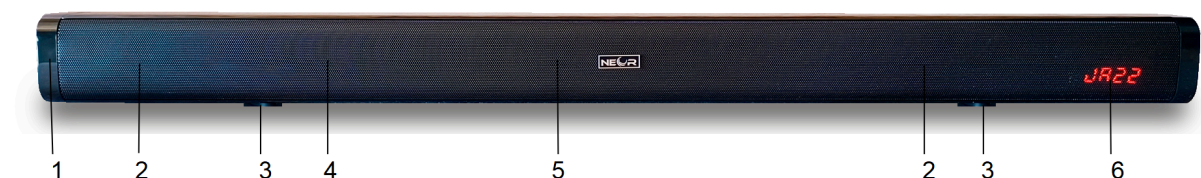

1. Пластиковий корпус;
2. Повночастотний гучномовець;
3. Гумова ніжка;
4. Басова мембрана;
5. Захисна металева сітка;
6. Дисплей

## 2.2 Задня панель



1. Порти підключення;
2. Настінне кріплення.

## 2.3 Порти підключення



1. Аудіовхід 3,5 мм (AUX).
2. Вхід оптичного цифрового сигналу (OPTICAL)
3. Роз'єм живлення (DC 15V/2A)

## 2.4 Панель управління

Панель управління розташована з правого боку саундбара

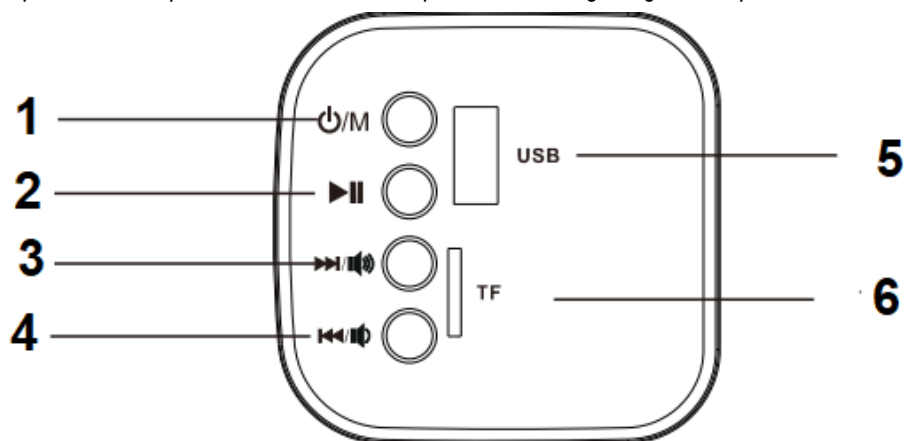

Кнопки управління:

1. Кнопка ввімкнення / Вибір джерела сигналу. Після включення саундбара до мережі електроживлення, на дисплеї з'явиться блимаючий надпис червоного кольору. Це режим підключення саундбара по Bluetooth.

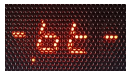

- режим підключення саундбара по Bluetooth.

Натисканням кнопки можна обрати інші режими:

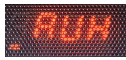

- режим підключення за допомогою AUX кабеля;

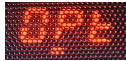

- режим підключення за допомогою оптичного кабеля

Тривале натискання кнопки протягом 3с. переводить саундбар в режим очікування, на дисплеї загориться дві червоні крапки.

## 2. Відтворення/ Пауза

3. Кнопка вперед/Збільшення гучності. Коротке натискання перемикає до наступного файлу, тривале натискання протягом 3с. збільшує звук.

4. Кнопка назад/Зменшення гучності. Коротке натискання перемикає до попереднього відтворювального файлу, тривале натискання протягом 3с. зменшує звук.

## 5. USB роз'єм

## 6. Слот для карт TF

## 2.5 Призначення кнопок на пульті ДК

1. Кнопка Вимкнення/Увімкнення
2. Вимкнення звуку. При вимкненні звуку на дисплеї короточасно з'явиться індикація . Для включення звуку - ще раз натисніть на кнопку.
3. Кнопка збільшення звуку
4. Кнопка Назад: для переходу до попереднього файлу відтворення. Функція доступна в режимі Bluetooth і USB
5. Кнопка зменшення звуку
6. Кнопка Відтворення/Пауза: ця функція доступна тільки в режимах. Bluetooth і USB
7. Кнопка Вперед: для переходу до наступного файлу відтворення. Функція доступна в режимі Bluetooth і USB
8. Bluetooth
9. Оптичний цифровий сигнал
10. Кнопка еквайзера дозволяє обрати з 5 попередньо встановлених налаштувань еквайзера
11. Аналоговий сигнал
12. USB/TF-карти

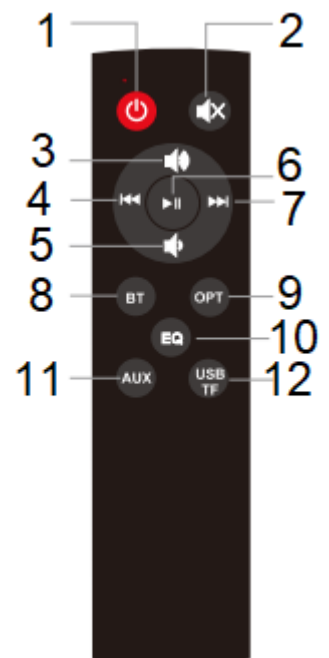

### 3. РОЗПАКУВАННЯ

Після транспортування або зберігання пристрою при температурі нижче 0°C необхідно витримати його при кімнатній температурі не менше трьох годин.

1. Повністю розпакуйте пристрій та видаліть будь-які предмети, що заважають роботі пристрою.
2. Перевірте цілісність пристрою та адаптер живлення, за наявності пошкоджень не користуйтеся пристроєм.
3. Перевірте комплект поставки пристрою на наявність необхідних кабелів для підключення.
4. Розмотайте мережевий шнур живлення й витягніть його вздовж усієї довжини.

### 4. ВСТАНОВЛЕННЯ САУНДБАРУ

1. Саундбар монтується на стіні або розташовується на рівній, стійкій поверхні, при цьому відстань від саундбара до нижнього або верхнього краю телевізора має становити не менше 4 см.
2. Перед монтажем саундбара на стіні підключіть всі необхідні кабелі до відповідних роз'ємів на його задній панелі.
3. Перш ніж установлювати пристрій, вимкніть його та від'єднайте пристрій від розетки. Інакше можна отримати удар електричним струмом.
4. Установлюйте комплект виключно на вертикальній стіні.
5. Не встановлюйте комплект у місцях із високою температурою чи вологістю.
6. Переконайтеся, що стіна є достатньо міцною та витримає вагу виробу. В іншому разі зміцніть стіну або ж виберіть інше місце для встановлення.
7. Під час розміщення пристрою на стіні, за бажанням, використовуйте комплект для кріплення, що надається виробником або придбайте та використовуйте фіксуючі гвинти або анкери, що підходять саме до вашого типу стіни.

### 5. ВИКОРИСТАННЯ ПУЛЬТУ ДК

- Перш ніж використовувати пульт дистанційного керування, вставте до нього батарейки (AAA, 2 шт.)
- Тягніть за кришку батарейного відсіку в напрямку стрілки, поки вона не від'єднається повністю.
- Вставте 2 батарейки AAA (на 1,5 V) із дотриманням їхньої полярності. Встановіть кришку батарейного відсіку назад на своє місце.
- Для ефективного керування, кут відхилення пульта, від уявного перпендикуляра до передньої панелі саундбара, не повинен перевищувати 30 градусів та відстань до пристрою не повинна перевищувати 5 метрів. Уникайте попадання прямих сонячних променів на передню панель саундбара.
- Якщо дистанційне керування саундбаром не працює, переконайтеся, що між пультом та саундбаром немає будь-яких перешкод. Яскрав

світло, також, може заважати сигналам, змініть своє положення, щоби керувати саундбаром за допомогою пульта ДК.

За умови, що пульт ДК не працює:

1. Ще раз перевірте, чи правильно встановлені батареї у відсіку пульта.
2. Замініть нові батареї типу ААА.
3. Спробуйте відключити саундбар від мережі та увімкнути для перезапуску.
4. Якщо проблема все ще існує після того, як ви виконали зазначені вище дії, зв'яжіться із спеціалізованим сервісним центром для отримання додаткової допомоги.

## 6. СПОСОБИ ПІДКЛЮЧЕННЯ ТА НАЛАШТУВАННЯ

### РЕЖИМІВ

#### Підключення по Bluetooth

1. Саундбар має функцію автоматичного підключення по Bluetooth після включення в мережу. На дисплеї з'являється зображення  і блимаючий індикатор червоного кольору.

2. Якщо саундбар перебував у іншому режимі то для переходу в режим Bluetooth натисніть кнопку «Увімкнення / Вибір джерела сигналу» або кнопку «Bluetooth» на пульту ДК.

3. Коли на дисплеї з'явиться зображення  і блимаючий індикатор червоного кольору, це означає, що на саундбар готовий до підключення, необхідно включити функцію Bluetooth на мобільному телефоні або іншому пристрої для пошуку. При пошуку саундбар буде визначатися як «NEOR SR50», необхідно вибрати його і підключитися. Якщо Вам потрібен пароль, введіть «0000». Після успішного підключення прозвучить звуковий сигнал, індикація перестане блимати.

4. Для відключення режиму Bluetooth натисніть і утримуйте кнопку відтворення/пауза на панелі управління чи пульті ДК протягом 3 секунд, саундбар перейде в режим очікування підключення, пролунає сигнал відключення, індикатор на дисплеї почне блимати.

5. Після підключення саундбару по Bluetooth відтворення контенту можна здійснювати за допомогою кнопок - відтворення/пауза і вперед/назад.

6. Якщо саундбар не виходить підключити через Bluetooth переконайтеся що індикатор на дисплеї блимає, а не горить постійно. Якщо індикатор горить, натисніть і утримуйте кнопку

відтворення/пауза протягом 3 секунд на пульті дистанційного керування або на панелі управління до тих пір поки індикація не почне блимати. Після цього спробуйте підключити саундбар ще раз.

### Зверніть увагу!

Якщо протягом 10 хв. не здійснювати жодних операцій на пульті чи панелі управління, дисплей перестає світитися, при цьому файл відтворюється далі. Зображення на дисплеї з'являється знову під час використання пульту ДК чи кнопок панелі управління.

### Підключення зовнішнього джерела через оптичний роз'єм

1. Підключіть оптоволоконний кабель (не йде в комплекті поставки) до зовнішнього пристрою і до роз'єму на саундбарі, як показано на малюнку 1.

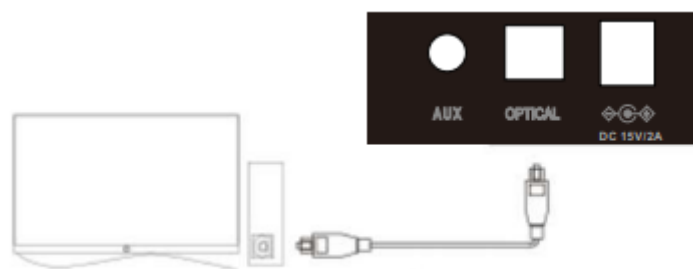

Мал. 1

### Зверніть увагу!

#### Оптоволоконний кабель не можна згинати

2. Натискайте кнопку «Оптичний цифровий сигнал» на пульті дистанційного керування або кнопку «Вибір джерела сигналу» на панелі управління до тих пір поки на дисплеї не з'явиться не загориться індикація **OPT**

3. Оберіть на зовнішньому пристрої режим передачі звуку через цифровий роз'єм і виберіть режим PCM.

### Підключення зовнішнього джерела через аналоговий аудіо роз'єм

1. Підключіть кабель для аналогового сигналу до саундбару і до Вашого пристрою, як це показано на малюнку 2.

2. Натисніть кнопку «Аналоговий сигнал» на пульті дистанційного керування або кнопку вибору джерела сигналу на панелі управління доки не з'явиться індикація **AUX**

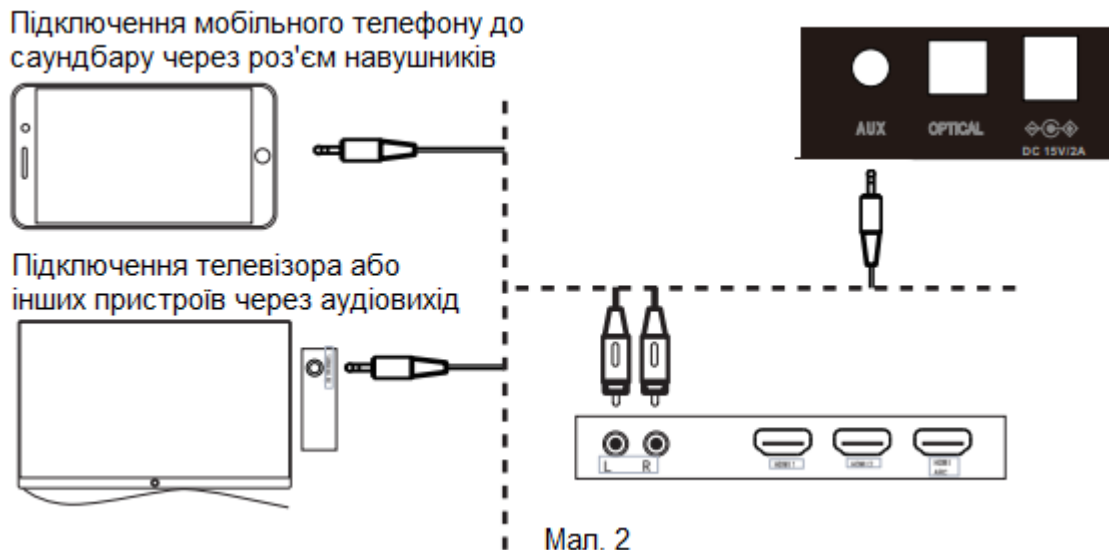

### Режим відтворення з USB-диска / TF-карти

1. У будь-якому режимі підключіть USB-диск або TF карту пам'яті до відповідного роз'єму саундбару і він автоматично переключиться в режим відтворення з USB-диска/TF карти.
2. Відтворення файлів розпочнеться автоматично, а на дисплеї відобразиться час відтворення.
3. Після підключення USB-диску або TF карти пам'яті до саундбару, відтворення контенту можна здійснювати за допомогою кнопок - відтворення/пауза і вперед/назад.
3. Без підключення USB-диска або TF карти, саундбар не перемикається в дані режими.

### Примітка:

- 1) Саундбар NEOR SR50 підтримує тільки USB-диски у форматі FAT32, максимальна ємність - 32 ГБ. Переконайтеся, що ваш USB-диск відповідає даним параметрам, в іншому випадку він може бути не визначений.
- 2) Саундбар підтримує музичні файли у форматі MP3, WMA, WAV. Для музичних файлів іншого формату, нормальне відтворення не гарантовано.
- 3) Перед підключенням USB-диска або TF карти пам'яті до саундбару, переконайтеся, що на ньому перебувають тільки музичні файли, в іншому випадку він може бути не визначений.



## Режим еквалайзера

Саундбар має 5 попередньо встановлених налаштувань еквалайзера: FLAT, CLAS, ROC, POP та JAZZ, що адаптовані до різних стилів звучання. Натискайте кнопку «Режим еквалайзера» (EQ) на пульті ДК для вибору ефекту відтворення звуку. При виборі одного з режимів на дисплеї буде відображатися його індикація.

## 7. РІШЕННЯ В РАЗІ ВІДСУТНОСТІ ЗВУКУ ПРИ ПІДКЛЮЧЕННІ ЗОВНІШНЬОГО ПРИСТРОЮ

При цифровому підключенні оптичного кабелю:

1. Переконайтеся, що відповідний кабель від зовнішнього пристрою підключений до саундбару і на дисплеї горить відповідна індикація. 

При необхідності повторіть процедуру підключення зовнішнього пристрою через необхідний роз'єм.

2. Перевірте, що на зовнішньому пристрої обраний режим PCM в розділі "Цифрове аудіо". Для цього натисніть кнопку «Налаштування» на пульті дистанційного керування пристроєм (телевізор або приставка), оберіть «Налаштування звуку», відкрийте «Зовнішнє аудіо», оберіть «Цифрове аудіо» і оберіть «PCM», потім натисніть кнопку «Назад». Так як меню настройки у різних виробників розрізняються, при необхідності зверніться до керівництва користувача відповідних пристроїв.

3. Переконайтеся, що кабель для підключення справний і не має механічних або інших пошкоджень. При необхідності замініть кабель на аналогічний.

## 8. ГАРАНТІЙНЕ ОБСЛУГОВУВАННЯ

Строк служби виробу становить 2 роки. Після закінчення цього терміну виробник не несе відповідальності за безпечну роботу виробу, а також за заподіяння шкоди здоров'ю чи майну.

Гарантійний термін обслуговування вказано у гарантійному талоні.

1. Гарантійний ремонт обладнання, що вийшло з ладу, здійснюється безкоштовно впродовж гарантійного терміну, якщо при огляді встановлено, що це брак заводу-виробника.

2. Гарантійний ремонт (заміна, встановлення, налагодження деталей) здійснюється тільки фахівцями продавця.

3. Гарантійний ремонт не здійснюється у наступних випадках:

- розкомплектація обладнання;
- відсутність гарантійного талона, завіреного продавцем;
- пошкодження устаткування з вини покупця внаслідок неналежного використання,
- порушення правил транспортування, зберігання, або здійснення вантажнорозвантажувальних робіт;
- недотримання технічних вимог, викладених в інструкції з експлуатації (недотримання норм завантаження, застосування несертифікованих струмових приладів захисту і т.п.) або у разі аварії;
- при наявності на внутрішніх частинах виробів слідів рідини, пилу, комах, що є причиною поломки;
- при наявності механічних пошкоджень;
- пошкодження обладнання внаслідок повеней, пожеж та інших стихійних лих;
- використання обладнання не за призначенням, вказаним у технічній документації заводу-виробника;
- самостійного ремонту або ремонту третіми особами.

4. Умови гарантійного обслуговування не передбачають проведення технічного обслуговування, регламентних та профілактичних робіт (огляд, чищення, регулювання та ін.), а також відробіток технологічних процесів при технічно справному устаткуванні.

5. У рамках гарантійного обслуговування не приймаються претензії щодо технічних параметрів обладнання, якщо вони відповідають вказаним підприємством-виробником.

6. Покупець зобов'язується організувати за рахунок власних коштів технічне обслуговування, проведення регламентних і профілактичних робіт протягом гарантійного терміну в обсязі, передбаченому підприємством-виробником, не пізніше одного місяця після введення обладнання в експлуатацію.

7. Для забезпечення належного функціонування і технічного стану обладнання впродовж гарантійного терміну обов'язково необхідно здійснювати технічний нагляд за обладнанням.

8. Гарантія на замінені частини, або повністю замінений виріб закінчується в момент закінчення гарантії на придбане обладнання.

9. Ремонт здійснюється у сервісному центрі. Витрати по демонтажу та транспортуванню несе покупець.

## 9. ТЕХНІЧНІ ХАРАКТЕРИСТИКИ ПРИЛАДУ

Назва приладу	Саундбар NEOR
Модель приладу	SR50
Вихідна потужність (RMS)	30 (2x15) Вт
Частотний діапазон	60Гц ~ 18КГц
Напруга живлення	15В
Максимальний струм споживання	2А
Дальність дії Bluetooth	до 10м.
Розміри саундбара	780*60*68 мм.
Розміри пакування	865*98*114 мм
Вага нетто/брутто	1,05/1,62 кг.
Строк служби виробу	2 роки
Термін придатності	Необмежений до початку використання
Гарантійний термін	Зазначається у гарантійному талоні

Комплект постачання	Саундбар – 1шт, пульт дистанційного керування — 1шт, адаптер живлення — 1шт; кабель AUX – 1шт, комплект для настінного кріплення — 1шт, гарантійний талон.
---------------------	--

Офіційний представник в Україні: ТОВ КРЕО СІНЕРЖІ

Адреса: 41600, Україна, Сумська обл., м. Конотоп, вул. Успенсько-Троїцька 37а

Виробник: HUASHENG (SHENZHEN) TECHNOLOGY LIMITED, 7th Floor, A Building, HongPengHui industrial Zone, GongHe Industrial Road, Xixiang, Bao'an, Shenzhen, Китай