

Manual utilizare HAV-P4180

ACUSTIC \oplus

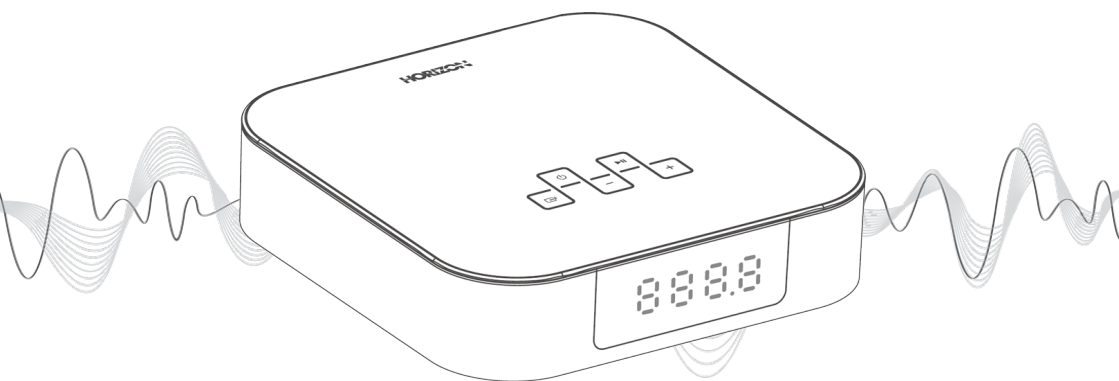

- RO** Manual de Utilizare
- EN** Operating Instructions
- HU** Használati Utasítás
- BG** Инструкции за Употреба
- PL** Instrukcja obsługi

HORIZON
enjoy.evolve.entertain.

Vă mulțumim pentru alegerea acestui produs!
Thank you for choosing this product!
Köszönjük, hogy ezt a terméket választotta!
Благодарим Ви, че избрахте този продукт!
Dziękujemy za wybór tego produktu!

- RO** Vă rugăm să citiți cu atenție instrucțiunile și să păstrați manualul pentru informări ulterioare.
Acest manual este conceput pentru a vă oferi toate instrucțiunile necesare referitoare la instalarea, utilizarea și întreținerea aparatului. Pentru a opera unitatea corect și în siguranță, vă rugăm să citiți acest manual cu atenție înainte de instalare și utilizare.
- EN** Please read the instructions carefully and keep the manual for subsequent briefings.
This manual is designed to give you all necessary instructions concerning installation, usage and maintenance of this machine. To operate the unit correctly and safely, please read this manual carefully before installation and usage.
- HU** Kérjük, figyelmesen olvassa el az utasításokat, és őrizze meg a kézikönyvet későbbi tájékozódás céljából.
A kézikönyv célja a készülék üzembehelyezésével, használatával és karbantartásával kapcsolatos minden szükséges tudnivalót rendelkezésére bocsátani. A készülék helyes és biztonságos használata érdekében, kérjük, hogy üzembehelyezés és használat előtt olvassa el figyelmesen ezt a kézikönyvet.
- BG** Моля, прочетете внимателно инструкциите и запазете ръководството за следващи консултации.
Това ръководство е съставено, за да Ви предостави всички необходими инструкции относно инсталацията, употребата и поддръжката на апарата. За правилна и безопасна работа с устройството, моля, прочетете внимателно това ръководство преди инсталиране и употреба.
- PL** Prosimy uważnie przeczytać niniejszą instrukcję i zachować instrukcję w celu uzyskania dalszych informacji.
Podręcznik ten został zaprojektowany, aby zapewnić wszystkie niezbędne instrukcje dotyczące montażu, użytkowania i konserwacji urządzenia. Aby prawidłowo i bezpiecznie korzystać z urządzenia, przeczytaj uważnie niniejszą instrukcję przed instalacją i użytkowaniem.

Cuprins

Instrucțiuni importante privind siguranța 3
 Măsuri de siguranță..... 3
 Avertisment:..... 4

Conținutul ambalajului..... 5

Caracteristici 5

Componentele aparatului 6
 Unitate principală 6
 Telecomandă 7

Pregătiri pentru utilizare 7
 Pregătirea telecomenzii..... 7
 Conectarea la sursa de alimentare 8
 Utilizarea mufei USB pentru încărcare 8

Reglarea ceasului 9

Setarea temporizatorului pentru alarmă 9

Funcționarea aparatului 10
 Standby/PORNIT..... 10
 Selectarea modurilor de funcționare 10
 Reglarea luminozității afișajului 10
 Reglarea volumului sunetului 10
 Setarea temporizatorului pentru intrare în standby 10



Funcționarea în modul LINE IN 11

Funcționarea în modul Bluetooth..... 11
 Asocierea dispozitivelor prevăzute cu tehnologie Bluetooth 11
 Redarea muzicii de pe dispozitivul Bluetooth..... 12

Funcționarea în modul FM 12
 Căutarea automată și memorarea posturilor de radio 12
 Căutarea unui post de radio 12
 Memorarea manuală a posturilor de radio 13

Soluționarea problemelor 13

Instrucțiuni importante privind siguranța

	ATENȚIE	
PERICOL DE ELECTROCUTARE! NU DESCHIDEȚI!		
ATENȚIE: PENTRU REDUCEREA RISCULUI DE ELECTROCUTARE, NU DESCHIDEȚI CAPACELE PRODUSULUI APARATUL NU CONȚINE PIESE CARE SĂ POATĂ FI REPARATE SAU ÎNLOCUITE DE CĂTRE UTILIZATOR. PENTRU REPARAȚII, VĂ RUGĂM SĂ APELAȚI LA PERSONAL CALIFICAT.		





Simbolul fulgerului cu vârf de săgeată încadrat într-un triunghi echilateral are scopul de a avertiza utilizatorul cu privire la faptul că în interiorul aparatului sunt prezente piese neizolate, sub tensiune periculoasă, care poate fi suficient de înaltă pentru a prezenta risc de electrocutare.



Semnul exclamării încadrat într-un triunghi echilateral are scopul de a atrage utilizatorul cu privire la faptul că manualul de instrucțiuni care însoțește aparatul cuprinde instrucțiuni importante referitoare la utilizare și întreținere (depanare).

Măsurile de siguranță

<p>1. Citiți acest instrucțiuni – Citiți cu atenție toate instrucțiunile privind siguranța și utilizarea înainte de punerea în funcțiune a acestui produs.</p>	<p> 12. Utilizați numai consola, suportul, trepiedul sau masa recomandate de către producător sau comercializate împreună cu aparatul. În cazul utilizării unui suport cu roți, deplasați suportul/aparatul cu grijă, pentru a evita rănirea cauzată de căderea aparatului.</p>
<p>2. Păstrați aceste instrucțiuni – Instrucțiunile privind siguranța și utilizarea trebuie păstrate pentru consultări ulterioare.</p>	<p>13. Deconectați aparatul în timpul furtunilor cu fulgere sau atunci când nu este utilizat pentru perioade îndelungate.</p>
<p>3. Țineți seama de toate avertismentele – Toate avertismentele de pe aparat și din cadrul instrucțiunilor de utilizare trebuie respectate.</p>	<p>14. Pentru orice reparații, vă rugăm să apelați la personal calificat. Sunt necesare reparații în cazul în care aparatul a suferit deteriorări de orice fel, cum ar fi, de exemplu, deteriorarea cablului de alimentare, vărsarea de lichide pe aparat sau căderea unor obiecte în aparat, expunerea aparatului la ploaie sau umezeală, lovirea acestuia</p>
<p>4. Urmați toate instrucțiunile – Toate instrucțiunile de utilizare trebuie urmate.</p>	<p>15.  Acest echipament se încadrează în clasa II de protecție, fiind un aparat prevăzut cu izolație dublă. Acesta este conceput astfel încât să nu necesite o conexiune de siguranță la împământare</p>
<p>5. Nu utilizați acest aparat în apropierea apei – Aparatul nu trebuie utilizat în apropierea apei sau umezelii - de exemplu, într-un subsol umed, lângă o piscină etc.</p>	<p>16. Aparatul nu trebuie expus la stropire sau împrăscare. Nu așezați pe aparat recipiente umplute cu lichide, cum ar fi vasele de flori.</p>
<p>6. Curățați produsul numai cu o cârpă uscată.</p>	<p>17. Pentru ca ventilația să fie eficientă, lăsați un spațiu de cel puțin 5 cm în jurul aparatului.</p>
<p>7. Nu blocați orificiile de ventilație. Instalați aparatul conform instrucțiunilor producătorului.</p>	<p>18. Ventilația nu trebuie împiedicată prin acoperirea orificiilor de ventilație cu obiecte, cum ar fi ziare, fețe de masă, perdele etc.</p>
<p>8. Nu instalați aparatul lângă surse de căldură, cum ar fi radiatoare, aeroterme, sobe sau alte aparate (inclusiv amplificatoare) care produc căldură.</p>	<p>19. Nu așezați pe aparat surse de foc deschis, cum ar fi lumânările aprinse</p>
<p>9. Protejați cablul de alimentare pentru a nu fi călcat sau zdrobit, în special în dreptul prizei, la conexiuni și în punctele de ieșire din aparat.</p>	<p>20. Utilizați aparatul numai în zone cu climă moderată.</p>

<p>10. Nu ignorați scopul de protecție al ștecărului polarizat sau cu împământare. Ștecărul polarizat este prevăzut cu două lamele, una fiind mai lată decât cealaltă. Ștecărul cu împământare este prevăzut cu două lamele și cu un pin de împământare. Lamela mai lată sau pinul de împământare au rolul de a vă proteja. Dacă ștecărul nu se potrivește în priză, apălați la un electrician în vederea înlocuirii prizei.</p>	<p>21. Acumulatorii trebuie reciclați sau eliminați conform normelor naționale sau locale.</p>
<p>11. Utilizați numai componentele/accesoriile specificate de către producător.</p>	

Atenție:

- Utilizarea comenzilor și a reglajelor, precum și efectuarea de proceduri nespecificate în cadrul prezentului manual pot duce la expunere periculoasă la radiații sau la generarea altor pericole.
- Pentru reducerea riscului de producere a unui incendiu și de electrocutare, nu expuneți acest aparat la ploaie sau umezeală. Nu expuneți aparatul la stropire sau împrăscare și nu așezați în apropierea acestuia recipiente pline cu lichide, cum ar fi vasele de flori.
- Ștecărul cablului de alimentare/elementul de cuplare este utilizat pentru deconectarea de la sursa de alimentare și trebuie să fie ușor accesibil.
- Există pericol de explozie în cazul în care acumulatorul este înlocuit în mod incorect. Înlocuiți-l numai cu un tip de acumulator identic sau echivalent.

Avertisment:

- Acumulatorul (bateriile sau seturile de baterii) nu trebuie expus la căldură excesivă, cum ar fi, de exemplu, lumina solară, foc sau alte surse de căldură.
- Înainte de utilizarea sistemului, asigurați-vă că tensiunea acestuia corespunde celei furnizate de sursa locală de alimentare cu energie electrică.
- Nu puneți aparatul în zone în care sunt prezente câmpuri magnetice puternice.
- Nu puneți aparatul pe amplificatoare sau receptoare.
- Nu puneți acest aparat în apropierea zonelor umede, deoarece umiditatea va afecta durata de funcționare a laserului.
- În cazul pătrunderii în sistem a unui obiect sau a unui lichid, deconectați ștecărul de la sursa de alimentare și, înainte de a continua utilizarea, solicitați verificarea aparatului de către personal calificat.
- Nu încercați să curățați aparatul cu solvenți chimici, deoarece aceștia pot deteriora suprafețele aparatului. Utilizați o cârpă curată, uscată sau ușor umezită.
- Atunci când deconectați ștecărul de la sursa de alimentare, trageți întotdeauna de ștecăr, nu de cablu.
- Orice schimbări sau modificări care nu sunt aprobate în mod expres de către partea care asigură conformitatea vor anula dreptul utilizatorului de a folosi acest produs.
- Eticheta cu date tehnice este aplicată pe partea inferioară sau pe partea din spate a produsului.

NU ÎNGHIȚI BATERIILE. PERICOL DE ARSURI CHIMICE.

Telecomanda furnizată împreună cu acest produs conține o baterie tip „nasture”. Înghițirea acestei baterii poate cauza arsuri interne grave după doar 2 ore, provocând decesul. Nu lăsați la îndemâna copiilor bateriile noi sau utilizate. În cazul în care compartimentul pentru baterii nu poate fi închis în siguranță, opriți utilizarea produsului și nu îl lăsați la îndemâna copiilor. În cazul în care considerați că bateriile au fost înghițite sau introduse în orice parte a corpului, solicitați imediat asistență medicală.



Eliminarea corectă a acestui produs. Acest marcaj indică faptul că produsul nu trebuie eliminat împreună cu deșeurile menajere pe teritoriul UE. Pentru a preveni posibilele efecte care dăunează mediului înconjurător sau sănătății umane ca urmare a eliminării necontrolate a deșeurilor, reciclați responsabil în vederea susținerii reutilizării durabile a resurselor materiale. Pentru eliminarea produsului, vă rugăm să vă adresați centrelor de colectare sau să contactați distribuitorul de la care produsul a fost achiziționat. Astfel, produsul dumneavoastră va fi reciclat în condiții de siguranță pentru mediul înconjurător.



Declarăm prin prezenta că acest produs este în conformitate cu cerințele esențiale și alte prevederi în vigoare ale Directivei 2014/53/UE.

Conținutul ambalajului



Unitate principală



Telecomandă

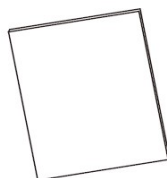

Manual de utilizare



Adaptor de alimentare



Cablu audio 3,5 mm - 3,5 mm

Caracteristici

Generalități	Adaptor de alimentare - Intrare	100-240V~ 50/60Hz, 0.5A
	Adaptor de alimentare - Ieșire	DC 5.0V 2.1A
	Putere	6W RMS (3W x 2)
	Distorsiune armonică totală	1% (1kHz, 1W)
	Mufă de încărcare USB 2.0	5V - 1A
	Sensibilitate intrare audio	500mV
	Răspuns în frecvență	40Hz - 20kHz
	Interval de reglare	87.5 - 108MHz
	Conectivitate	Bluetooth, AUX, USB Charging
	Impedanță	2 x 2Ω
	Dimensiune produs (l x l x A)	191.6 x 57 x 191.6 mm
	Greutate brută	1.1KG
Greutate netă	0.75KG	
Bluetooth	Versiune	v3.0
Telecomandă	Distanță	6 m
	Unghi	30°
	Tip baterie	CR 2025



* Caracteristicile pot fi modificate fără notificare prealabilă.

Componentele aparatului

RO

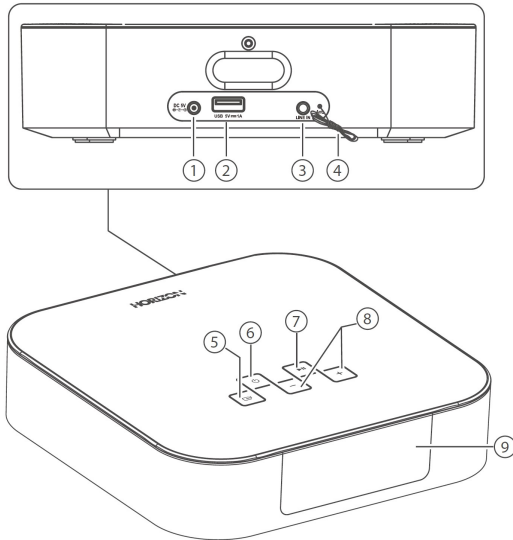
Unitate principală



- | | | |
|---|---|--|
| 1 | Mufă DC 5V~ | Pentru conectarea adaptorului. |
| 2 | Mufă USB (5V, 1A) | Utilizați această mufă pentru încărcarea telefonului/tabletei. |
| 3 | Mufă LINE IN | Pentru conectarea unui dispozitiv audio extern. |
| 4 | Fir antenă FM | |
| 5 | Buton  | Selectarea funcției de redare. |
| 6 | Buton  | Oprirea sau pornirea aparatului. |
| 7 | Buton  | În modul BT, oprirea sau întreruperea redării. |
| 8 | Butoanele VOL + / VOL - | Creșterea sau reducerea volumului sunetului. |
| 9 | Afișajul | Indică starea curentă. |

Telecomandă

- 1 -  Oprirea sau pornirea aparatului.
- 2 - **MUTE**
Dezactivarea sau activarea sunetului.
- 3 - **SOURCE**
Selectarea funcției de redare.
- 4 - **ALARM 1/ ALARM 2**
Setarea temporizatorului pentru alarma 1/alarma 2.
Vizualizarea setărilor pentru alarma 1/alarma 2.
- 5 - **SNOOZE**
Repetarea alarmei.
- 6 - **▲/▼**
Selectarea postului următor/anterior.
În cazul setării ceasului/alarmei, apăsați acest buton pentru reglare.
- 7 - **▶/PAIR**
Pornirea sau întreruperea redării.
Apăsați butonul și mențineți-l apăsat pentru activarea funcției de asociere în modul Bluetooth și deconectarea dispozitivului Bluetooth asociat.
- 8 - **◀◀/▶▶**
Trecere la melodia anterioară/următoare.
Pentru căutarea manuală a posturilor de radio; apăsați acest buton și mențineți-l apăsat pentru căutarea automată a posturilor de radio.
- 9 - **VOL+ /VOL-**
Creșterea/reducerea volumului sunetului.
- 10 - **DIMMER**
Reglarea luminozității afișajului.
- 11 - **PROG**
Prestabilirea posturilor de radio.
- 12 - **CLOCK**
Apăsați acest buton și mențineți-l apăsat în modul standby pentru reglarea ceasului.
- 13 - **SLEEP**
Setarea temporizatorului pentru funcția de intrare în standby.

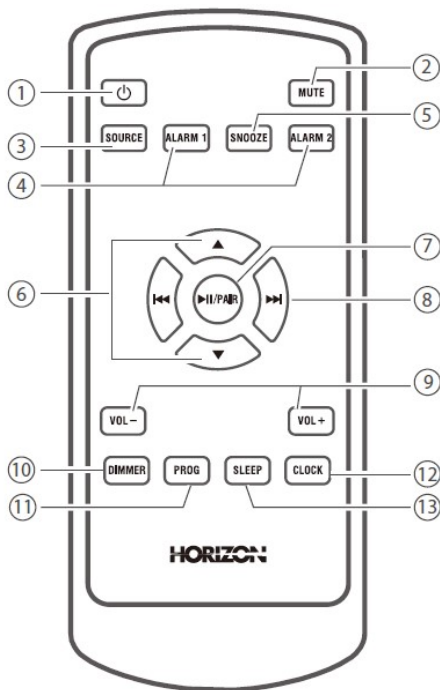

Pregătiri pentru utilizare

Pregătirea telecomenzii

Telecomanda furnizată permite controlul aparatului de la distanță.

- Chiar dacă distanța de la care aparatul poate fi controlat cu telecomanda este de până la 6 metri, utilizarea telecomenzii poate fi îngreunată de obstacolele aflate între aparat și telecomandă.
- În cazul în care telecomanda este utilizată în apropierea altor dispozitive care generează raze infraroșii sau a altor telecomenzi, aceasta poate funcționa necorespunzător. De asemenea, celelalte dispozitive pot funcționa necorespunzător.

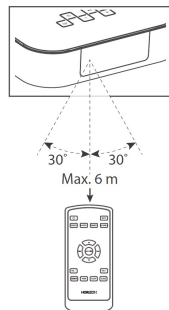

Prima utilizare

Unitatea este prevăzută cu o baterie cu litiu tip CR2025. Pentru activarea bateriei telecomenzii, îndepărtați pelicula de protecție.

Înlocuirea bateriei telecomenzii

1. Împingeți către suportului bateriei lamela de pe partea laterală a acestuia **(A)**.
2. Scoateți suportul bateriei din telecomandă **(B)**.
3. Îndepărtați bateria veche.
4. Introduceți o baterie nouă tip CR2025 în suportul pentru baterie, respectând polaritatea corectă (+/-) indicată.
5. Reintroduceți suportul pentru baterie în locașul din telecomandă.

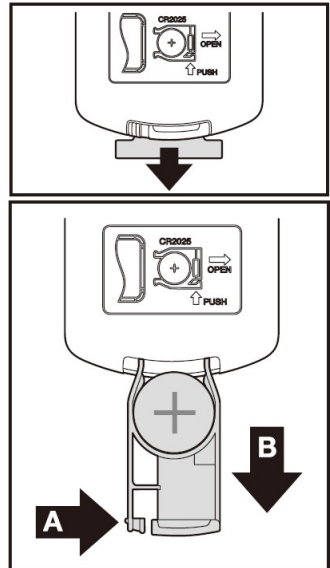

Măsurile de precauție cu privire la baterii

- Dacă telecomanda nu va fi utilizată pentru o perioadă îndelungată (mai mult de o lună), scoateți bateria din telecomandă pentru a evita scurgerea electrolitului din acestea.
- În cazul în care bateriile prezintă scurgeri, îndepărtați prin ștergere scurgerile din compartimentul pentru baterii și înlocuiți bateriile vechi cu unele noi.
- Nu utilizați alte baterii decât cele recomandate.
- Nu încălziți și nu dezamblați bateriile. Nu aruncați bateriile în foc sau apă.
- Nu transportați și nu depozitați bateriile împreună cu alte obiecte metalice. Acest lucru poate duce la scurtcircuitarea bateriilor, explozia acestora și scurgerea electrolitului.
- Nu reîncărcați bateriile fără a vă asigura că acestea sunt reîncărcabile.

Conectarea la sursa de alimentare

Atenție:

Risc de deteriorare a produsului! Asigurați-vă că tensiunea sursei de alimentare corespunde tensiunii specificate pe eticheta cu date tehnice de pe partea din spate sau de pe partea inferioară a aparatului.

Înainte de conectarea cablului de alimentare, asigurați-vă că ați realizat toate celelalte conexiuni.

- Conectați ștecărul la priza electrică.

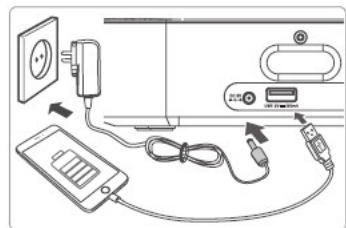

Utilizarea mufei USB pentru încărcare

Conectați un cablu USB (nu este furnizat) la mufa USB, pentru încărcarea telefonului sau tabletei.

Reglarea ceasului

Ceasul încorporat indică pe afișaj ora curentă.





- 1 În modul STANDBY, apăsați și mențineți apăsat butonul **CLOCK** de pe telecomandă, iar indicatorul pentru oră va fi afișat intermitent.
- 2 Apăsați pe butoanele ▲/▼ de pe telecomandă pentru a seta ora. Apoi apăsați pe butonul **CLOCK** pentru a confirma ora.
- 3 Apăsați pe butoanele ▲/▼ de pe telecomandă pentru a seta minutul. Apoi apăsați pe butonul **CLOCK** pentru a confirma minutul. Aceasta va duce la finalizarea reglării ceasului.

Important:

- În cazul în care nu este apăsat niciun buton timp de 15 secunde, setările se vor pierde și va fi nevoie să reluați procedura de reglare.
- **Afișarea orei**
- La apăsarea butonului **CLOCK**, va fi afișată ora curentă. Apăsați din nou pe butonul **CLOCK**, iar afișajul va reveni la starea inițială.

Setarea temporizatorului pentru alarmă



Puteți seta două alarme care se declanșează la ore diferite.

- Asigurați-vă că ceasul a fost setat corect.
- 1 În modul standby, apăsați și mențineți apăsat butonul **ALARM [1 sau 2]** de pe telecomandă, iar cifrele care indică ora vor fi afișate intermitent.
- 2 Apăsați pe butoanele ▲/▼ de pe telecomandă pentru a seta ora. Apoi apăsați pe butonul **ALARM [1 sau 2]** pentru a confirma ora.
- 3 Apăsați pe butoanele ▲/▼ de pe telecomandă pentru a seta minutul. Apoi apăsați pe butonul **ALARM [1 sau 2]** pentru a confirma minutul.
- 4 Apăsați pe butoanele ▲/▼ de pe telecomandă pentru a selecta sursa sunetului alarmei:
 - **FM** (pentru postul de radio FM)
 - **BUZZER** (pentru sonerie)
 Apoi apăsați pe butonul **ALARM [1 sau 2]** pentru a confirma.
- 5 Apăsați pe butoanele ▲/▼ de pe telecomandă pentru a selecta volumul sunetului; vă recomandăm ca nivelul volumului sunetului să nu fie mai mic de 5. Apoi apăsați pe butonul **ALARM [1 sau 2]** pentru a confirma.
- **Activarea și dezactivarea temporizatorului pentru alarmă:**
 Apăsați repetat pe butonul **ALARM [1 sau 2]** pentru a activa sau dezactiva temporizatorul. Dacă temporizatorul este activat, va fi afișată pictograma  sau  sau .
 Dacă temporizatorul este dezactivat, pictograma  sau  va dispărea de pe afișajul frontal.
- **Repetarea alarmei:**
 Intervalul de repetare a alarmei poate fi reglat. Atunci când alarma sună, apăsați pe butonul **SNOOZE** de pe telecomandă. Alarma va suna din nou după 9 minute.
- **Oprirea alarmei:**
 Atunci când alarma sună, apăsați pe butonul **ALARM [1 sau 2]** aferent. Alarma se va opri, dar setările vor fi păstrate.
- **Vizualizarea setărilor pentru alarmă:**
 Apăsați pe butonul **ALARM [1 sau 2]** pentru vizualizarea setărilor alarmei.

Funcționarea aparatului

Standby/PORNIȚ

Atunci când conectați aparatul pentru prima dată la sursa de alimentare, acesta va fi în modul **STANDBY**.

- Apăsați pe butonul  de pe telecomandă sau de pe unitate pentru a **PORNI** unitatea principală.
 - Apăsați pe butonul  de pe telecomandă sau de pe unitate pentru a comuta unitatea principală la modul **Standby**.
- Pentru oprirea aparatului, deconectați ștecărul de la sursa de alimentare.

Recomandări:

- Atunci când porniți sistemul, acesta va relua funcționarea în modul în care a funcționat în momentul în care a fost oprit.
- În cazul în care aparatul nu primește semnalul de intrare în modul BT (Bluetooth) sau în modul LINE IN, acesta se va opri automat după 15 minute.

Selectarea modurilor de funcționare

Apăsați repetat pe butonul  de pe unitatea principală sau pe butonul **SOURCE** de pe telecomandă pentru selectarea modurilor **BT**, **LINE IN** și **FM**. Modul selectat va fi indicat pe afișaj.

Reglarea luminozității afișajului

Apăsați repetat pe butonul **DIMMER** de pe telecomandă pentru a selecta diferite niveluri de luminozitate a afișajului.

Reglarea volumului sunetului

- În timpul redării, apăsați pe butoanele **VOL+/-** de pe telecomandă sau de pe unitatea principală pentru creșterea sau reducerea volumului sunetului.
- Dacă doriți să dezactivați sunetul, apăsați pe butonul **MUTE** de pe telecomandă. Apăsați din nou pe butonul **MUTE** sau apăsați pe butoanele **VOL +/-** de pe telecomandă sau de pe unitatea principală pentru a relua redarea normală.

Setarea temporizatorului pentru intrare în standby

Acest aparat poate comuta automat la modul standby după o perioadă prestabilă.

- 1 Apăsați repetat pe butonul **SLEEP** de pe telecomandă pentru a selecta perioada (în minute).
90 → 60 → 30 → 15 → 00
 - Atunci când temporizatorul pentru standby este activat, afișajul va indica **Z^Z**, iar volumul sunetului se va reduce treptat înainte ca aparatul să se oprească.
 -
- 2 Apăsați repetat pe butonul **SLEEP** de pe telecomandă până când afișajul indică **[00]**.
 - Atunci când temporizatorul pentru standby este dezactivat, pictograma **Z^Z** va dispărea de pe afișaj.

Funcționarea în modul LINE IN

1. Asigurați-vă că aparatul este conectat la televizor sau la dispozitivul audio.

-Conectați cablul audio (inclus) cu jack de 3,5 mm la mufa **LINE IN** de pe spatele aparatului și la mufa pentru căști a playerului audio.

2. Apăsați repetat pe butonul de pe unitatea principală sau pe butonul **SOURCE** de pe telecomandă pentru a selecta sursa **LINE IN**.

3. Porniți redarea pe playerul audio.

4. Apăsați pe butoanele **VOL +/-** de pe telecomandă sau de pe unitatea principală pentru a regla volumul la nivelul dorit.

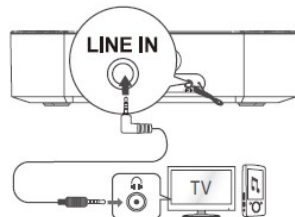



Funcționarea în modul Bluetooth

Asocierea dispozitivelor prevăzute cu tehnologie Bluetooth

La prima conectare a dispozitivului Bluetooth cu acest aparat, este necesară asocierea dispozitivului cu aparatul.

Notă:

- Distanța maximă necesară funcționării conexiunii dintre dispozitivul Bluetooth și acest aparat este de aproximativ 8 metri.
- Înainte de conectarea dispozitivului Bluetooth cu acest aparat, familiarizați-vă cu performanțele Bluetooth ale dispozitivului.
- Nu este garantată compatibilitatea cu toate dispozitivele Bluetooth.
- Obstacolele dintre acest aparat și un dispozitiv Bluetooth pot reduce distanța de funcționare.
- Nu utilizați acest aparat în apropierea unor dispozitive electronice care pot produce interferențe.
 1. Apăsați repetat pe butonul  de pe unitatea principală sau pe butonul **SOURCE** de pe telecomandă pentru a selecta modul Bluetooth®. Afișajul va indica „**NO BT**”.
 2. Porniți dispozitivul Bluetooth® și selectați modul de căutare. Denumirea „**HAV-P4180**” va fi afișată în lista cu dispozitive Bluetooth®.
- Dacă aparatul nu este găsit, apăsați și mențineți apăsat butonul  de pe unitatea principală sau butonul **▶II/PAIR** de pe telecomandă pentru activarea funcției de ASOCIERE. Afișajul aparatului va indica „**PAIR**” și veți putea auzi mesajul vocal „**Pairing**”.
 3. Selectați „**HAV-P4180**” și introduceți parola „0000”, dacă este necesar. În cazul în care conexiunea este realizată, afișajul va indica „**BT**” și veți putea auzi mesajul vocal „**Paired**”.
 4. Puteți reda muzică de pe dispozitivul Bluetooth conectat.

Puteți dezactiva conexiunea Bluetooth în următoarele moduri:

- Comutați la o altă funcție a aparatului.
- Dezactivați funcția de pe dispozitivul Bluetooth. Dispozitivul Bluetooth va fi deconectat de la aparat după emiterea mesajului vocal „**Disconnected**”.
- Apăsați și mențineți apăsat butonul  de pe aparat sau butonul **▶II/PAIR** de pe telecomandă.

Recomandări:

- Dacă este necesar, introduceți parola „0000”.
- Dacă niciun alt dispozitiv Bluetooth nu este asociat cu acest aparat într-un interval de 2 minute, aparatul va recupera conexiunea anterioară.
- De asemenea, aparatul va fi deconectat atunci când dispozitivul Bluetooth este deplasat la o distanță care nu permite funcționarea conexiunii.
- Dacă doriți să reconectați dispozitivul Bluetooth la acest aparat, poziționați-l la o distanță care să permită funcționarea conexiunii.
- Dacă dispozitivul Bluetooth este deplasat la o distanță care nu permite funcționarea conexiunii, asigurați-vă că acesta este conectat la aparat atunci când îl readuceți la o distanță care permite funcționarea.
- Dacă dispozitivele sunt conectate, afișajul indică „BT”.
- În cazul în care conexiunea se pierde, afișajul indică „NO BT”. Urmați instrucțiunile de mai sus pentru reasocierea dispozitivului cu aparatul.

Redarea muzicii de pe dispozitivul Bluetooth

- În cazul în care dispozitivul Bluetooth conectat este compatibil cu standardul A2DP (Advanced Audio Distribution Profile), puteți reda prin intermediul aparatului muzica stocată pe dispozitiv.
 - În cazul în care dispozitivul este compatibil și cu standardul AVRCP (Audio Video Remote Control Profile), puteți utiliza telecomanda aparatului pentru a reda muzica stocată pe dispozitiv.
1. Asociați dispozitivul cu aparatul.
 2. Începeți redarea muzicii prin intermediul dispozitivului (în cazul compatibilității cu standardul A2DP).
 3. Utilizați telecomanda pentru a controla redarea (în cazul compatibilității cu standardul AVRCP).
- Pentru a întrerupe/relua redarea, apăsați pe butonul **▶||** de pe unitatea principală sau pe butonul **▶||/PAIR** de pe telecomandă.
 - Pentru a trece la o altă melodie, apăsați pe butoanele **◀◀/▶▶** de pe telecomandă sau de pe unitatea principală.

Funcționarea în modul FM

Căutarea automată și memorarea posturilor de radio

1. Apăsați repetat pe butonul  de pe unitatea principală sau pe butonul **SOURCE** de pe telecomandă pentru a selecta modul **FM**.
2. Apăsați și mențineți apăsat timp de câteva secunde butonul **PROG** de pe telecomandă sau butonul **▶||** de pe aparat pentru a activa programarea automată. Toate posturile de radio disponibile sunt memorate în ordinea puterii semnalului recepționat.

Primul post de radio memorat este redat automat.

3. Apăsați pe butonul **▲** sau **▼** de pe telecomandă pentru a selecta numărul dorit al postului de radio memorat.

Căutarea unui post de radio

Apăsați și mențineți apăsat butoanele **◀◀/▶▶** de pe telecomandă sau de pe unitatea principală, iar frecvența se va schimba descrescător sau crescător în mod automat până la găsirea unui post de radio. Apăsați repetat pe butoanele **◀◀/▶▶** de pe telecomandă sau de pe unitatea principală până la găsirea postului de radio dorit.

Memorarea manuală a posturilor de radio

Pot fi memorate până la 20 de posturi de radio FM.

- 1 Căutați postul de radio dorit, apoi apăsați pe butonul **PROG** de pe telecomandă.
- 2 Apăsați pe butoanele **▲/▼** pe telecomandă pentru a selecta numărul postului de radio.
- 3 Apăsați butonul **PROG** de pe telecomandă pentru memorarea postului de radio.
- 4 Repetați pașii de la 1 la 3 de mai sus în cazul fiecărui post de radio pentru care doriți memorarea.

Soluționarea problemelor

Pentru a păstra valabilitatea garanției, nu încercați să reparați sistemul pe cont propriu. Dacă întâmpinați probleme în timpul utilizării acestui aparat, verificați punctele de mai jos înainte de a solicita asistență tehnică.

Aparatul nu se alimentează

- Asigurați-vă că ați conectat corect cablul de alimentare al aparatului.
- Asigurați-vă că priza de curent furnizează energie electrică.

Telecomanda nu funcționează

- Înainte de a apăsa orice butoane pentru controlul redării, selectați mai întâi sursa corectă.
- Reduceți distanța dintre telecomandă și aparat.
- Introduceți bateria în mod corespunzător, respectând polaritatea indicată (+/-).
- Înlocuiți bateria.
- Îndreptați telecomanda direct către senzorul situat pe partea frontală a aparatului.

Recepție radio slabă

- Măriți distanța dintre aparat și televizor sau dispozitivul video.
- Extindeți complet antena FM.

Temporizatorul nu funcționează

- Reglați corect ceasul.
- Porniți temporizatorul.

Setările ceasului/temporizatorului s-au șters

- Alimentarea cu energie electrică a fost întreruptă.
- Reglați din nou ceasul/temporizatorul.

Denumirea aparatului nu poate fi găsită pe dispozitivul Bluetooth în vederea asocierii

- Asigurați-vă că aparatul este pornit.
- Asigurați-vă că funcția Bluetooth este activă pe dispozitivul Bluetooth.

Este disponibilă o funcție de oprire automată, care constituie una dintre cerințele standardului ERPII pentru economisirea energiei



- Atunci când nivelul semnalului de intrare în aparat este prea scăzut, aparatul se va opri automat în termen de 15 minute. Vă rugăm să creșteți nivelul volumului dispozitivului extern.

Contents

Important Safety Instructions.....	15
Safety	15
Warning.....	16
What's in the Box.....	17
Specifications	17
Identifying the Parts.....	18
Main Unit	18
Remote Control	19
Preparations.....	19
Prepare the Remote Control	19
Connect the Power	20
Use USB Charge socket	20
Set the Time	21
Set the Alarm Timer	21
General Operation	22
Standby/ON.....	22
Select Modes.....	22
Adjust Display Brightness	22
Adjust the Volume.....	22
Set the Sleep Timer	22
LINE IN Operation.....	23
Bluetooth Operation	23
Pair Bluetooth-enabled Devices	23
Listen to Music from Bluetooth Device	24
FM Operation	24
Auto Scan and Save Preset Station	24
Tuning in a Station.....	24
Presetting Stations Manually.....	24
Troubleshooting.....	25

EN

Important Safety Instructions

	CAUTION RISK OF ELECTRIC SHOCK DO NOT OPEN	
CAUTION: TO REDUCE THE RISK OF ELECTRIC SHOCK, DO NOT REMOVE COVER (OR BACK). NO USER-SERVICEABLE PARTS INSIDE. REFER SERVICING TO QUALIFIED SERVICE PERSONNEL.		





The lightning flash with arrowhead symbol, within an equilateral triangle, is intended to alert the user to the presence of uninsulated "dangerous voltage" within the product's enclosure that may be of sufficient magnitude as to constitute a risk of electric shock to persons.



The exclamation point within an equilateral triangle is intended to alert the user to the presence of important operating and maintenance (servicing) instructions in the literature accompanying the appliance.

Safety

<p>1. Read these instructions – All the safety and operating instructions should be read before this product is operated.</p>	<p> 12. Use only with the cart, stand, tripod, bracket or table specified by the manufacturer, or sold with the apparatus. When a cart or rack is used, use caution when moving the cart/apparatus combination to avoid injury from tip-over.</p>
<p>2. Keep these instructions – The safety and operating instructions should be retained for future reference.</p>	<p>13. Unplug the apparatus during lightning storms or when unused for long periods of time.</p>
<p>3. Heed all warnings – All warnings on the appliance and in the operating instructions should be adhered to.</p>	<p>14. Refer all servicing to qualified personnel. Servicing is required when the apparatus has been damaged in any way, such as power supply cord or plug is damaged, liquid has been spilled or objects have fallen into the apparatus, the unit has been exposed to rain or moisture, does not operate normally, or has been dropped.</p>
<p>4. Follow all instructions – All operating and usage instructions should be followed.</p>	<p>15.  This equipment is a Class II or double insulated electrical appliance. It has been designed in such a way that it does not require a safety connection to electrical earth.</p>
<p>5. Do not use this apparatus near water – The appliance should not be used near water or moisture – for example, in a wet basement or near a swimming pool and the like.</p>	<p>16. The apparatus shall not be exposed to dripping or splashing. No objects filled with liquids, such as vases, shall be placed on the apparatus.</p>
<p>6. Clean only with a dry cloth.</p>	<p>17. Minimum distance around the apparatus for sufficient ventilation is 5 cm.</p>
<p>7. Do not block any ventilation openings. Install in accordance with the manufacturer's instructions.</p>	<p>18. The ventilation should not be impeded by covering the ventilation openings with items, such as newspapers, tablecloths, curtains, etc.</p>
<p>8. Do not install near any heat sources such as radiators, heaters, stoves, or other apparatus (including amplifiers) that produce heat.</p>	<p>19. No naked flame sources, such as lighted candles, should be placed on the apparatus.</p>
<p>9. Protect the power cord from being walked on or pinched particularly at plugs, convenience receptacles, and the point where they exit from the apparatus.</p>	<p>20. The use of apparatus in moderate climates.</p>

10. Do not defeat the safety purpose of the polarized or grounding plug. A polarized plug has two blades with one wider than the other. A grounding plug has two blades and a third grounding prong. The wide blade or the third prong is provided for your safety. If the provided plug does not fit into your outlet, consult an electrician for replacement of the obsolete outlet.

21. Batteries should be recycled or disposed of as per state and local guidelines

11. Only use attachments/accessories specified by the manufacturer.

EN

Caution:

- Use of controls or adjustments or performance of procedures other than those described herein, may result in hazardous radiation exposure or other unsafe operation.
- To reduce the risk of fire or electric shock, do not expose this apparatus to rain or moisture. The apparatus must not be exposed to dripping or splashing and objects filled with liquids, such as vases, must not be placed on apparatus.
- The mains plug/appliance coupler is used as the disconnect device, the disconnect device must remain readily operable.
- Danger of explosion if battery is incorrectly replaced. Replace only with the same or equivalent type.

Warning

- The battery (batteries or battery pack) shall not be exposed to excessive heat such as sunshine, fire or the like.
- Before operating this system, check the voltage of this system to see if it is identical to the voltage of your local power supply.
- Do not place this unit close to strong magnetic fields.
- Do not place this unit on the amplifier or receiver.
- Do not place this unit close to damp areas as the moisture will affect the life of the laser head.
- If any solid object or liquid falls into the system, unplug the system and have it checked by qualified personnel before operating it any further.
- Do not attempt to clean the unit with chemical solvents as this may damage the finish. Use a clean, dry or slightly damp cloth.
- When removing the power plug from the wall outlet, always pull directly on the plug, never yank on the cord.
- Changes or modifications to this unit not expressly approved by the party responsible for compliance will void the user's authority to operate the equipment.
- The rating label is pasted on the bottom or back of the equipment.

 **DO NOT INGEST BATTERY, CHEMICAL BURN HAZARD**

The remote control supplied with this product contains a coin/button cell battery. If the coin/button cell battery is swallowed, it can cause severe internal burns in just 2 hours and lead to death. Keep new and used batteries away from children. If the battery compartment does not close securely, stop using the product and keep it away from children. If you think batteries might have been swallowed or placed inside any part of the body, seek immediate medical attention.



Correct Disposal of this product. This marking indicates that this product should not be disposed with other household wastes throughout the EU. To prevent possible harm to the environment or human health from uncontrolled waste disposal, recycle it responsibly to promote the sustainable reuse of material resources. To return your used device, please use the return and collection systems or contact the retailer where the product was purchased. They can take this product for environmental safe recycling.



We hereby declare that this product is in compliance with the essential requirements and other relevant provisions of Directive 2014/53/EU.

What's in the Box



Main unit



Remote Control

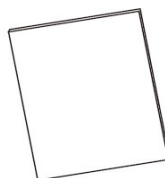

User Manual



Power Adapter



3.5mm to 3.5mm audio cable

Specifications

General	Power Adapter - Input	100-240V~ 50/60Hz, 0.5A
	Power Adapter - Output	DC 5.0V 2.1A
	Output Power	6W RMS (3W x 2)
	Total Harmonic Distortion	1% (1kHz, 1W)
	USB 2.0 socket for charging	5V - 1A
	Audio Input Sensitivity	500mV
	Frequency Response	40Hz - 20kHz
	Tuning Range	87.5 MHz - 108MHz
	Connectivity	Bluetooth, AUX, USB Charging
	Speaker Impedance	2 x 2Ω
	Unit Dimensions (W x H x D)	191.6 x 57 x 191.6 mm
	Weight (gross):	1.1KG
Weight (net):	0.75KG	
Bluetooth	Version	v3.0
	Maximum power transmitted	<20 dbm
Remote Control	Distance	6m
	Angle	30°
	Battery type	CR 2025



- Design and specifications are subject to change without notice.

Identifying the Parts



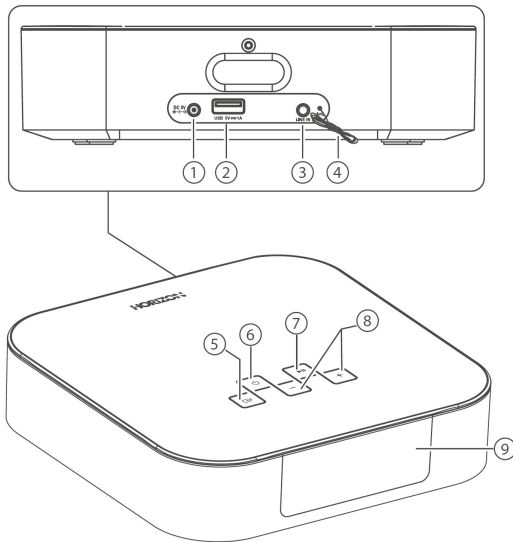



Main Unit

EN



- | | | |
|---|--|--|
| 1 | DC 5V~ Socket | Connect to adapter. |
| 2 | USB (5V, 1A) sockets | Use this socket to charge your smartphone and tablet PC. |
| 3 | LINE IN Socket | Connect an external audio device. |
| 4 | FM wire antenna | |
| 5 |  button | Select the play function. |
| 6 |  button | Turn on or turn off the unit. |
| 7 |  button | In BT mode, start or pause play.
Press and hold to activate the pairing function in Bluetooth mode and disconnect the existing paired Bluetooth device. |
| 8 | VOL + / VOL - buttons | Increase or decrease the volume level. |
| 9 | Display Panel | Show the current status. |

Remote Control

- 1 -  Turn on or turn off the unit.
- 2 - **MUTE**
Mute or resume the sound.
- 3 - **SOURCE**
Select the play function.
- 4 - **ALARM 1/ ALARM 2**
Set the alarm 1/alarm 2 timer. View alarm 1/alarm 2 settings.
- 5 - **SNOOZE**
Repeat the alarm.
- 6 -  
Select a next/previous preset station.
In clock/alarm setup, press the button to adjust.
- 7 -  **PAIR**
Start or pause play.
Press and hold to activate the pairing function in Bluetooth mode and disconnect the existing paired Bluetooth device.
- 8 -  
Skip to previous/next track.
Search radio stations manually, press and hold this button to search radio stations automatically.
- 9 - **VOL+ /VOL-**
Increase/decrease the volume level.
- 10 - **DIMMER**
Adjust display brightness.
- 11 - **PROG**
Preset stations for tuner.
- 12 - **CLOCK**
Press and hold this button in the standby mode to set the clock.
- 13 - **SLEEP**
Set the sleep timer.

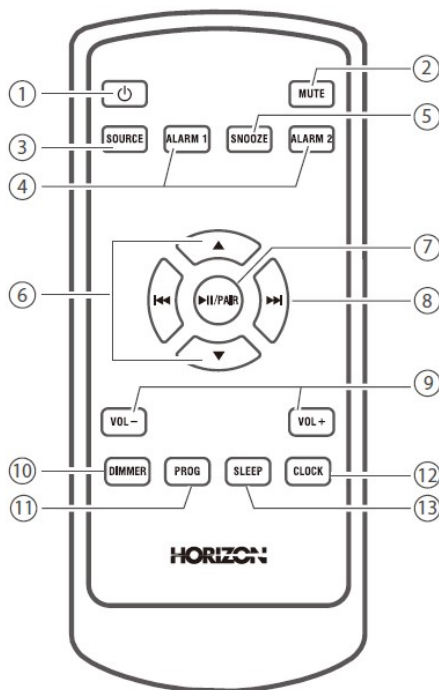

Preparations

Prepare the Remote Control

The provided Remote Control allows the unit to be operated from a distance.

- Even if the Remote Control is operated within the effective range 6 m, remote control operation may be impossible if there are any obstacles between the unit and the remote control.
- If the Remote Control is operated near other products which generate infrared rays, or if other remote control devices using infrared rays are used near the unit, it may operate incorrectly. Conversely, the other products may operate incorrectly.

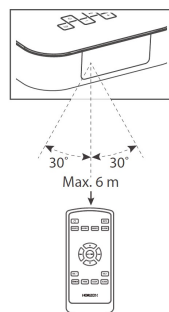

First-time use

The unit has a pre-installed lithium CR2025 battery. Remove the protective tab to activate the remote control battery.

Replace the Remote Control Battery

1. Push the tab on the side of the battery tray towards the tray **(A)**.
2. Now slide the battery tray out of the remote control **(B)**.
3. Remove the old battery.
4. Place a new CR2025 battery into the battery tray with the correct polarity (+/-) as indicated.
5. Slide the battery tray back into the slot in the remote control.

Precautions Concerning Batteries

- When the Remote Control is not to be used for a long time (more than a month), remove the battery from the Remote Control to prevent it from leaking.
- If the batteries leak, wipe away the leakage inside the battery compartment and replace the batteries with new ones.
- Do not use any batteries other than those specified.
- Do not heat or disassemble batteries. Never throw them in fire or water.
- Do not carry or store batteries with other metallic objects. Doing so could cause batteries to short circuit, leak or explode.
- Never recharge a battery unless it is confirmed to be a rechargeable type.

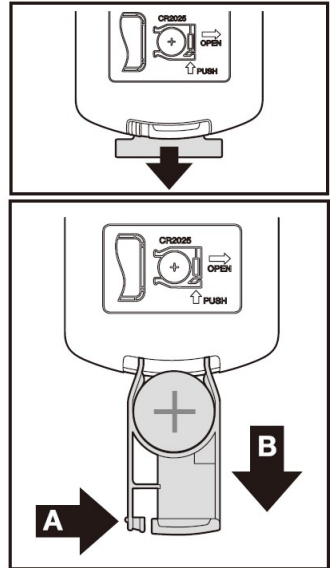

EN

Connect the Power

Caution:

Risk of product damage! Ensure that the power supply voltage corresponds to the voltage printed on the rating label on the back or the underside of the unit.

Before connecting the AC power cord, ensure you have completed all other connections.

- Connect the AC power cord to the wall socket.

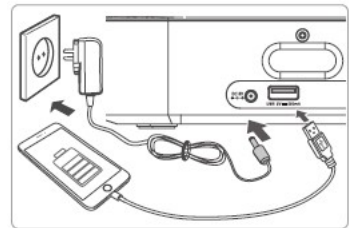

Use USB Charge socket

Connect a USB cable (not supplied) to the USB socket to charge your smartphone or tablet PC.

Set the Time

The built-in clock shows the correct time in the display.





- 1 In STANDBY mode, press and hold the **CLOCK** button on the remote control, the hour indicator blinks.
- 2 Press the **▲/▼** buttons on the remote control to set the hour. Then press the **CLOCK** button to confirm the hour.
- 3 Press the **▲/▼** buttons on the remote control to set the minute. Then press the **CLOCK** button to confirm the minute. This will finish the clock setting.

Important:

- If no button is pressed for 15 seconds, the settings will be lost and you will need to start again.
- **To display the clock time**
- When you press the **CLOCK** button, the clock time is displayed. Press the **CLOCK** button again the display returns to the original display.

Set the Alarm Timer



You can set two alarms that go off at different times.

- Ensure that you have set the clock correctly.
- 1 In standby mode, press and hold the **ALARM [1 or 2]** buttons on remote control, the hour digits will flash.
- 2 Press the **▲/▼** buttons on the remote control to set the required hour. Then press the **ALARM [1 or 2]** buttons to confirm the hour.
- 3 Press the **▲/▼** buttons on the remote control to set the required minute. Then press the **ALARM [1 or 2]** buttons to confirm the minute.
- 4 Press the **▲/▼** buttons on the remote control to select an alarm sound source:
 - **FM** (to wake to your selected FM Radio Station)
 - **BUZZER** (to wake to a buzzer sound)
 Then press the **ALARM [1 or 2]** buttons to confirm.
- 5 Press the **▲/▼** buttons on the remote control to select the required volume, we recommend no less than 5 as a minimum. Then press the **ALARM [1 or 2]** buttons to confirm.
- **Activate and Deactivate the Alarm Timer:**
 Press the **ALARM [1 or 2]** buttons repeatedly to activate or deactivate the timer. If the timer is activated,  or  is displayed.
 If the timer is deactivated, the  or  will disappear from the display on the front of the unit.
- **Repeat Alarm:**
 You can press to adjust the interval to repeat alarm. When the alarm rings, press the **SNOOZE** button on remote control. The alarm repeats ringing 9 minutes later.
- **Stop Alarm Ring:**
 When the alarm rings, press the corresponding **ALARM [1 or 2]** buttons. The alarm stops, but the alarm settings remain.
- **View the Alarm Settings:**
 Press the **ALARM [1 or 2]** buttons to view the alarm settings.

General Operation

Standby/ON

When you first connect the unit to the main socket, the unit will be in **STANDBY** mode.

- Press the  button on the remote control or on the unit to switch the main unit **ON**.
 - Press the  button on the remote control or on the unit to switch the main unit back to **Standby** mode.
- Disconnect the mains plug from the mains socket if you want to switch the unit off completely.

Tips:

- When turning the system on, the system will continue in the mode it was in when it was turned off last time.
- If there is no signal input under the BT (Bluetooth) or LINE IN mode, the unit will automatically switch off within 15 minutes.

Select Modes

Press the  button on the main unit or the **SOURCE** button on the remote control repeatedly to select the **BT**, **LINE IN** and **FM** mode. The selected mode will show on the display.

Adjust Display Brightness

Press the **DIMMER** button on remote control repeatedly to select different levels of display brightness.

Adjust the Volume

- During play, press the **VOL+/-** buttons on remote control or on main unit to increase/decrease the volume level.
- If you wish to turn the sound off, press the **MUTE** button on the remote control. Press the **MUTE** button again or press **VOL +/-** buttons on remote control or on main unit to resume normal listening.

Set the Sleep Timer

This unit can switch to standby automatically after a set period of time.

- 1 Press the **SLEEP** button on remote control repeatedly to select a set period of time (in minutes).
90 → 60 → 30 → 15 → 00
 - When the sleep timer is activated, the display will show **Z^z** and the volume will gradually decrease before the unit powers off.
 -
- 2 Press the **SLEEP** button on remote control repeatedly until **[00]** is displayed.
 - When the sleep timer is deactivated, **Z^z** disappears from the display.

LINE IN Operation

1. Ensure that the unit is connected to the TV or audio device.

-Connect the 3.5 mm to 3.5 mm audio cable (included) to the **LINE IN** socket on the rear of unit and to the headphone socket on the audio player.

2. Press the **Source** button on the main unit or the **SOURCE** button on the remote control repeatedly to select the **LINE IN** source.

3. Start to play on the audio player.

4. Press the **VOL +/-** buttons on remote control or on the main unit to adjust the volume to your desired level.

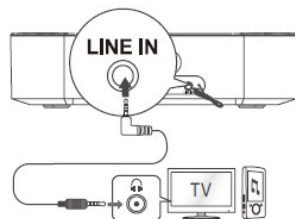

Bluetooth Operation

Pair Bluetooth-enabled Devices

The first time you connect your Bluetooth device to this player, you need to pair your device to this player.

Note:

- The operational range between this player and a Bluetooth device is approximately 8m.
 - Before you connect a Bluetooth device to this unit, familiarize yourself with the Bluetooth capabilities of the device.
 - Compatibility with all Bluetooth devices is not guaranteed.
 - Any obstacle between this unit and a Bluetooth device can reduce the operational range.
 - Keep this player away from any other electronic device that may cause interference.
1. Press the **Source** button on the main unit or the **SOURCE** button on the remote control repeatedly to select the Bluetooth® mode. The display will show **"NO BT"**.
 2. Activate your Bluetooth® device and select the search mode. **"HAV-P4180"** will appear on your Bluetooth® device list.
 - If you cannot find the unit, press and hold the **▶||** button on the main unit or **▶||/PAIR** button on the remote control to enter **PAIRING MODE**. The unit display will show **"PAIR"** and the voice prompt **"Pairing"** will be heard.
 3. Select **"HAV-P4180"** and enter **"0000"** for the password if necessary. If connection is successful, the display will show **"BT"** followed by the voice prompt stating **"Paired"**.
 4. Play music from the connected Bluetooth device.

To disconnect the Bluetooth function, you can:

- Switch to another function on the unit.
- Disable the function from your Bluetooth device. The Bluetooth device will be disconnected from the soundbar after the **"Disconnected"** voice prompt.
- Press and hold the **▶||** button on the unit or **▶||/PAIR** button on the remote control.

Tips:

- Enter "0000" for the password if necessary.
- If no other Bluetooth device pairs with this player in 2 minutes, the player will recover the previous connection.
- The player will also be disconnected when your device is moved beyond the operational range.
- If you want to reconnect your device to this player, place it within the operational range.
- If the device is moved beyond the operational range, when it is brought back, please check if the device is still connected to the player.
- If they are connected, display panel shows "BT".
- If the connection is lost, display panel shows "NO BT". Follow the instructions above to pair your device to the player again.

Listen to Music from Bluetooth Device

- If the connected Bluetooth-enabled support Advanced Audio Distribution Profile (A2DP), you can listen to the music stored on the device through the player.
 - If the device also supports Audio Video Remote Control Profile (AVRCP) , you can use the player's remote control to play music stored on the device.
1. Pair your device with the player.
 2. Start to play music via your device (if it supports A2DP).
 3. Use supplied remote control to control play (if it supports AVRCP).
- To pause/resume play, press the ►|| button on the main unit or ►||/PAIR button on the remote control.
 - To skip to a track, press the ◀◀/▶▶ buttons on the remote control or on the main unit.

FM Operation**Auto Scan and Save Preset Station**

- 1 Press the  button on the main unit or the **SOURCE** button on the remote control repeatedly to select **FM** mode.
- 2 Press and hold the **PROG** button on the remote control or the ►|| button on the unit for a few seconds to activate automatic programming. All available stations are programmed in the order of waveband reception strength.
The first programmed radio station is played automatically.
- 3 Press the ▲ or ▼ buttons on the remote control to select a preset number that you want.

Tuning in a Station

Press and hold the ◀◀/▶▶ buttons on the remote control or on main unit, the frequency changes down or up automatically until a station is found. Press the ◀◀/▶▶ buttons on the remote control or on main unit repeatedly until you find the station you want.

Presetting Stations Manually

You can preset up to 20 FM stations.

- 1 Tune in the desired station, then press the **PROG** button on the remote control.
- 2 Press the ▲/▼ buttons on the remote control to select the preset number.
- 3 Press the **PROG** button on the remote control to store the station.
- 4 Repeat above steps 1 to 3 for each station you want to store in memory with a preset number.

Troubleshooting

To keep the warranty valid, never try to repair the system yourself. If you encounter problems when using this unit, check the following points before requesting service.

No power

- Ensure that the AC cord of the apparatus is connected properly.
- Ensure that there is power at the AC outlet.

Remote control does not work

- Before you press any playback control button, first select the correct source.
- Reduce the distance between the remote control and the unit.
- Insert the battery with its polarities (+/-) aligned as indicated.
- Replace the battery.
- Aim the remote control directly at the sensor on the front of the unit.

Poor radio reception

- Increase the distance between the unit and your TV or VCR.
- Fully extend the FM antenna.

Timer does not work

- Set the clock correctly.
- Switch on the timer.

Clock/timer setting erased

- Power has been interrupted or the power cord has been disconnected.
- Reset the clock/timer.

I can't find the Bluetooth name of this unit on my Bluetooth device for Bluetooth pairing

- Ensure that the unit is switch on.
- Ensure that the Bluetooth function is activated on your Bluetooth device.

This is a 15 mins power off function, one of the ERPII standard requirement for saving power

- When the unit's external input signal level is too low, the unit will be turned off automatically in 15 minutes. Please increase the volume level of your external device.

Tartalomjegyzék

Biztonságos használatra irányuló fontos utasítások.....	27
Biztonsági intézkedések	27
Figyelmeztetés:	28
A csomag tartalma	29
Tulajdonságok	29
Az eszköz részei.....	30
Meghajtó egység	30
Távírányító	31
Előkészítés használat céljára	31
A távírányító előkészítése.....	31
Tápforráshoz való csatlakoztatás	32
Az USB csatlakoztató használata a készülék feltöltéséhez.....	32
Az óra beállítása.....	33
Az ébresztőóra beállítása	33
A berendezés működése.....	34
Standby/BEKAPCSOLVA.....	34
Az üzemmódok kiválasztása	34
A kijelzés fényességének beállítása	34
A hangerő szabályozása	34
Az időzítő standby módba történő átállásának beállítása	34
A készülék működése LINE IN üzemmódban	35
A készülék működése Bluetooth üzemmódban.....	35
A Bluetooth csatlakozóval ellátott készülékek összekapcsolása.....	35
Zene lejátszása Bluetooth készüléken keresztül.....	36
A készülék működése FM üzemmódban.....	36
Rádióadók automatikus keresése és tárolása.....	36
Rádióadók keresése	36
Rádióadók kézi kiválasztása és tárolása.....	37
A felmerülő problémák megoldása	37

Biztonságos használatra irányuló fontos utasítások

	FIGYELMEZTETÉS	
Áramütés veszélye! NE NYISSA FEL!		
FIGYELMEZTETÉS AZ ÁRAMÜTÉS VESZÉLYÉNEK CSÖKKENTÉSE ÉRDEKÉBEN NE NYISSA FEL A KÉSZÜLÉK FEDELEIT. A KÉSZÜLÉK NEM TARTALMAZ OLYAN ALKATRÉSZEKET, AMELYEKET A FELHASZNÁLÓ MEG TUDNA JAVÍTANI. MINDEN FELMERÜLŐ JAVÍTÁS ESETÉN FORDULJON SZAKKÉPZETT SZEMÉLYZETHEZ.		





Az egyenlő oldalú háromszögben elhelyezett nyílhegyben végződő villám jelének rendeltetése a felhasználó figyelmének felhívása arra a tényre, hogy a készüléken belül elektromosan nem szigetelt alkatrészek találhatók, ezért a készülék olyan életveszélyesen magas villamos feszültségi szinten működik, mely áramütés bekövetkezésének kockázatát hordozza magában.



Az egyenlő oldalú háromszögben elhelyezett felkiáltó jel rendeltetése a felhasználó figyelmének felhívása arra a tényre, hogy a termékhez csatolt használati utasítás lényeges információkat tartalmaz a készülék biztonságos használatának és karbantartásának (hibaelhárításának) vonatkozásában.

Biztonsági intézkedések

<p>1. Olvassa el a készülék használatára vonatkozó utasításokat – Figyelmesen olvasson el minden, a biztonságos használatra vonatkozó utasítást, mielőtt még a készülék üzembe helyezése megtörténne.</p>	<p> 12. Csak a gyártó által javasolt vagy általa forgalmazott konzolokat, állványokat vagy asztalokat használja a készülékhez, amelyekkel a készülék leesése által okozott sérüléseket elkerülheti. Amennyiben kerek tolóasztalt használ, óvatosan mozgassa azt, hogy a készülék leesése által okozott sérüléseket elkerülhesse.</p>
<p>2. Őrizze meg jelen használati utasítást – Az iratban található használati és biztonsági utasítások megőrzése fontos lehet utólagos tanulmányozás céljából.</p>	<p>13. Viharok esetén csatlakoztassa le a villamoshálózatról a készüléket, továbbá azokban az esetekben is, amikor nem szándékozik azt huzamosabb ideig használni.</p>
<p>3. Tartson be minden utasítást – A készüléken, valamint a használati utasításban található összes útmutatás betartása fontos.</p>	<p>14. Minden felmerülő javítás esetén forduljon szakképzett szerelőhöz. Amennyiben a készülék bármilyen fajta sérülést mutat, melyek közül kiemelten fontos a tápkábel bármilyen sérülése, folyadékoknak a készülékbe történő beömlése, amennyiben apró tárgyak esnek a készülékbe, eső vagy nedvesség által előidézett meghibásodások, a készülék megütődése, a javítások elkerülhetetlenné válnak.</p>
<p>4. Kövesse az összes utasítást – Minden utasítás betartása kötelező.</p>	<p>15.  Ez a termék a II. védelmi osztályba tartozik, mivel kétszeres szigeteléssel van ellátva. Tervezéséből kifolyólag nem szükséges földeléssel védett hálózatra csatlakoztatni.</p>
<p>5. Ne használja a készüléket víz közelében – A készülék használata nem javasolt víz közelében vagy nagy nedvességtartalmú helyeken- pl. nedves pincében, fürdőmedence közelében stb.</p>	<p>16. A készüléket ne tegyük ki folyadékok hatásának.. Ne helyezzen a készülékre folyadékkal töltött edényeket, mint például virágos vázakat.</p>
<p>6. A terméket kizárólag száraz textilruhával tisztítsa meg.</p>	<p>17. A hatékony szellőztetés érdekében hagyjon legalább 5 centiméteres szabad távolságot a készülék körül.</p>
<p>7. Ne zárja el a készülék szellőztető nyílásait. A készüléket a gyártó utasításait követve szerelje fel.</p>	<p>18. A készülék hatékony szellőztetését ne akadályozza annak tárgyakkal - újságok, asztalterítők, stb. - történő lefedése vagy körbekerítése által.</p>
<p>8. A készüléket ne szerelje hőforrások, mint például a radiátorok, hőszugárzók, kályhák vagy egyéb hő termelő berendezések (ideértve az elektronikai erősítőket) közelébe.</p>	<p>19. Ne helyezze a készüléket nyílt láng, például égő gyertya közelébe.</p>
<p>9. Kérjük, hogy kizárólag a gyártó által javasolt alkatrészeket/kiegészítőket használja.</p>	<p>20. Az akkumulátorok ártalmatlanítása az országos vagy helyi rendelkezéseknek megfelelően kell történnjen.</p>

10. Ne mellőzze a polarizált vagy a földelt dugasz rendeltetésszerű használatát. A polarizált dugasz két csatlakozó lábbal rendelkezik, melyek közül az egyik szélesebb a másíknál. A földelt dugasz két csatlakozó lábbal és egy földelő szárral rendelkezik. A szélesebb csatlakozó láb vagy a földelő szárral rendeltetése a felhasználónak az áramütés kockázatától való megvédése. Amennyiben a dugasz nem illeszkedik a hálózati aljzatba, az aljzat kicserélése érdekében forduljon szakképzett villanyszerelőhöz.

21. Óvja a tápkábelt a zúzásoktól és egyéb sérülésektől, főleg a dugasznál, a csatlakozásoknál, valamint a készülékből történő kimeneteknél.

22. A készüléket csak mérsékelt éghajlati körülmények közt használja.

Figyelem:

- A parancsok és beállítások nem megfelelő használata, valamint a jelen utasítások közt nem szereplő parancsok kiadása mellett történő működtetés sugárvészélynek és további kockázatoknak teszi ki a felhasználót.
- A tűz és áramütés veszélyének csökkentése érdekében ne tegye ki a berendezést eső vagy nedvesség hatásának. Ne engedje, hogy víz szóródjon vagy ömöljön a készülék belsejébe és ne helyezzen a készülékre folyadékkal töltött edényeket, mint például a virágos vázák.
- A tápkábel dugasza/ a csatlakoztató eleme a tápforrásról történő gyors lecsatlakoztatást szolgálja, ezért könnyen hozzáférhető kell legyen
- Amennyiben az akkumulátor cseréje nem megfelelően történik, robbanás veszélye áll fenn. Csak azonos vagy hasonló típusú akkumulátorral működtesse a készüléket.

Figyelmeztetés:

- Az akkumulátort (elemet/elemeket) nem tanácsos erős hőhatásoknak kitenni, mint például a napfény, nyílt láng vagy egyéb hőforrások hatása.
- A rendszer használatát megelőzően bizonyosodjon meg arról, hogy a működtetéséhez szükséges elektromos feszültség jellemző értékei megfelelnek a tápforrás által biztosított értékeknek.
- Ne helyezze a készüléket erős mágneses térbe.
- Ne helyezze a készüléket erősítő berendezésekre vagy egyéb bevőkészülékekre.
- Ne helyezze a készüléket nagy nedvességtartalmú helyekre, mivel a nedvesség nagyban befolyásolja a lézer élettartamát.
- Amennyiben a rendszer belsejébe folyadék vagy bármilyen tárgy kerül, csatlakoztassa le a dugaszt a villamos táphálózatról, és mielőtt még azt újra használatba venné, kérje annak szakképzett személyzet általi átvizsgálását.
- Ne használjon a készülék megtisztítására vegyszereket, mivel ezek károsíthatják annak felületeit. Használjon tiszta, száraz vagy enyhén megnedvesített törlőruhát.
- Amikor a készülék tápvezetékét a hálózatról lecsatlakoztatja, azt a dugaszánál fogva húzza ki azt az aljzataból, ne a vezeték megrántásával.
- A készülék szabványoknak való megfelelését igazoló szervezet jóváhagyása nélkül történő bármilyen természetű módosítása megvonja a felhasználónak a készülék használatára vonatkozó jogosultságát.
- A készülék műszaki adatait tartalmazó címke a készülék alsó vagy hátsó felületeire van ráillesztve.

NE NYELJE LE AZ ELEMÉKET. VEGYI ANYAG ÁLTAL OKOZOTT ÉGÉSI SÉRÜLÉS VESZÉLYE.

A készülékkel együtt szállított távirányító gomb alakú elemekkel működtethető. Az elem lenyelése olyan belső égési sérüléseket idézhet elő a gyomorba történő bejutás utáni 2 órán belül, melyek akár elhalálozáshoz is vezethetnek. Ne tegye lehetővé a gyermekek számára az új vagy használt elemekhez történő hozzáférést. Amennyiben a készüléken az elemeket tároló rész nem zárható biztonságosan, állítsa le a készülék működését és zárja el azt a gyermekek elől. Amennyiben arra a következtetésre jut, hogy valaki lenyelte vagy valamely testrészebe dugta az elemeket, azonnal forduljon orvosi segítségért.



A termék helyes ártalmatlanítása. Ez a jelzés azt jelenti, hogy a terméket az EU területén nem szabad más háztartási hulladékkal együtt kidobni. A szabálytalan hulladékba helyezés által okozott környezet- és egészségkárosodás megelőzése érdekében ezeket a tárgyakat különítse el a többi hulladéktól, és felelősségteljesen gondoskodjon az újrahasznosításukról az anyagi erőforrások fenntartható újrafelhasználásának elősegítése érdekében. Az újrahasznosítás érdekében, kérjük, forduljon a gyűjtőközpontokhoz vagy vegye fel a kapcsolatot a forgalmazóval, ahonnan a terméket vásárolta. Ily módon a terméket a környezetre nézve biztonságos körülmények közt újrahasznosítják.



Kijelentjük, hogy a termék megfelel a 2014/53/EU sz. Irányelv által támasztott elvárásoknak és a további vonatkozó előírásoknak.

A csomag tartalma



Meghajtó egység



Távírányító

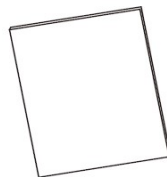

Használati útmutató



Adapter hálózati csatlakoztatáshoz



Audio kábel 3,5 mm - 3,5 mm

Tulajdonságok



Általános jellemzők	Adapter hálózati csatlakoztatáshoz - Bemenet	100-240V~ 50/60Hz, 0,5A
	Adapter hálózati csatlakoztatáshoz - Kimenet	DC 5,0V 2,1A
	Teljesítmény	6W RMS (3W x 2)
	Teljes harmonikus torzítás	1% (1kHz, 1W)
	USB 2.0 csatlakoztató feltöltéshez	5V - 1A
	Audio bemenet érzékenysége	500mV
	Frekvenciaválasz tartománya	40Hz - 20kHz
	Hullámhossz állíthatósági sáv	87,5 - 108MHz
	Csatlakozás	Bluetooth, AUX, USB Charging
	Impedancia	2 x 2 Ω
	Termék méretei (HxSzxM)	191,6 x 57 x 191,6 mm
	Bruttó súly	1,1 KG
	Nettó súly	0,75 KG
Bluetooth	Változat	v3.0
Távírányító	Távolság	6 m
	Szög	30°
	Elem típusa	CR 2025

*A termék műszaki tulajdonságai előzetes értesítés nélkül is megváltoztathatók.

Az eszköz részei

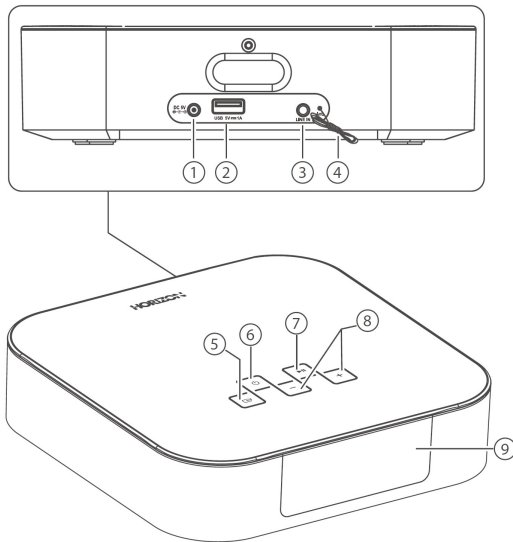
Meghajtó egység



- | | | |
|---|--|---|
| 1 | DC 5V~ csatlakoztató | Az adapter csatlakoztatásához. |
| 2 | USB (5V, 1A) csatlakoztató | A telefon/tablet töltéséhez ezt a csatlakoztatót használja. |
| 3 | LINE IN csatlakoztató | Külső audio készülék csatlakoztatásához. |
| 4 | FM antenna szál | |
| 5 | Gomb  | Lejátszó funkció kiválasztása. |
| 6 | Gomb  | Készülék kikapcsolása vagy bekapcsolása. |
| 7 | Gomb  | Lejátszás elindítása vagy megszakítása BT módban.
Nyomja meg, majd tartsa lenyomva a gombot, ameddig a Bluetooth-on keresztül rá- vagy lecsatlakozási funkció működésbe nem lép. |
| 8 | VOL + / VOL - állító gombok | A hangerő szintjének növelése vagy csökkentése. |
| 9 | Kijelző | Jelen állapotot jeleníti meg. |

Távírányító

1 -  A készülék be- és kikapcsolása.

2 - **MUTE**

Hang be- vagy kikapcsolása.

3 - **SOURCE**

Lejátszó funkció kiválasztása.

4 - **ALARM 1/ ALARM 2**

Az 1. ébresztőjelzés/2. ébresztőjelzés beállításai.

Az 1. ébresztőjelzés/2. ébresztőjelzés beállításainak megjelenítése a kijelzőn.

5 - **SNOOZE**

Az ébresztőjelzés megismétlése.

6 - **▲/▼**

Következő/előző állomás kiválasztása.

Az óra/ébresztő beállításánál nyomja meg ezt a gombot.

7 - **▶/PAIR**

A lejátszás megszakítása vagy újbóli lejátszás.

Nyomja meg, majd tartsa lenyomva a gombot, ameddig a Bluetooth-on keresztüli rá- vagy lecsatlakozási funkció működésbe nem lép.

8 - **◀/▶**

Áttérés az előző/következő dallamra.

A rádióadások kézi kereséséhez nyomja le, majd tartsa lenyomva jelen gombot, hogy ezáltal automatikusan kereshesse a rádióadókat.

9 - **VOL+ /VOL-**

A hangerő szintjének növelése/csökkentése.

10 - **DIMMER**

A kijelzés fényességének beállítása.

11 - **PROG**

A rádióadók előzetes kiválasztása.

12 - **CLOCK**

Nyomja le ezt a gombot, majd tartsa lenyomva standby üzemmódban az óra beállítása érdekében.

13 - **SLEEP**

A standby módba történő átállás időzítőjének beállítása.

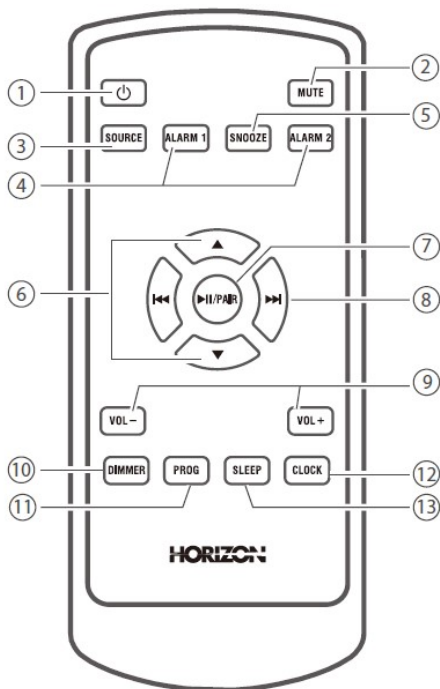

Előkészítés használat céljára

A távirányító előkészítése.

A készülékkel szállított távirányító a készüléknek távolról történő irányítását teszi lehetővé.

- Annak ellenére, hogy a távirányító hatótávolsága akár 6 méter is lehet, annak használatát minden olyan akadály vagy tényező befolyásolhatja, mely a távirányító és a készülék között helyezkedik el.

- Amennyiben a távirányító használata más távirányítók vagy más infravörös hullámokat kibocsátó készülékek közelében történik, előfordulhat, hogy annak működése nem lesz zavartalan. Ugyanakkor a hasonló készülékek működését is zavarhatja.

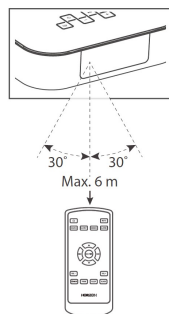

Első használat

A készülék CR2025 típusú lítiumos elemmel működik. A távirányító elemének aktiválása érdekében először távolítsa el annak védőfóliáját.

A távirányító elemeinek cseréje

1. Nyomja be az elem tartójának irányába annak oldalsó részén található védőlemez (A).
2. Vegye ki a távirányítóból az elem tartóját (B).
3. Távolítsa el a régi elemet a távirányítóból.
4. Illesszen be a készülékbe egy új CR2025 típusú elemet, annak polaritására utaló jelzéseit (+/-) figyelembe véve.
5. Illessze vissza a távirányító belsejébe az elem tartóját.

Az elemekre vonatkozó biztonsági intézkedések

- Amennyiben a távirányítót huzamosabb (egy hónapnál hosszabb) ideig nem fogja használni, távolítsa el annak belsejéből az elemet, hogy az elektrolit folyadék esetleges kifolyását megelőzze.
- Amennyiben az elemből elektrolit folyadék szivárgását észleli, a kifolyt folyadékot törülközővel távolítsa el a készülék elemtartójának belsejéből, majd a régi elemeket cserélje újakra.
- Ne használjon a gyártó által ajánlott elemektől eltérő elemeket.
- Ne tegye ki hő hatásnak és ne szedje szét az elemeket. Ne dobja az elemeket tűzbe vagy vízbe.
- Ne szállítsa, és ne tárolja az elemeket más fémtárgyakkal együtt. Ez ugyanis az elemek rövidre zárásához, felrobbanásához vagy a bennük tárolt elektrolit folyadék szivárgásához vezethet.
- Ne próbálja újratölteni az elemeket, mielőtt meg nem győződött azok újratölthetőségéről.

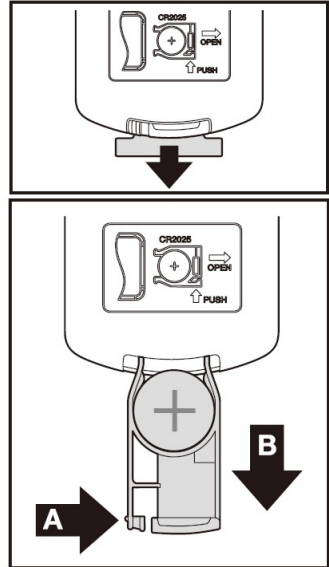

HU

Tápforráshoz való csatlakoztatás

Figyelem:

Fennáll a termék sérülésének veszélye! Győződjön meg arról, hogy az áramforrás feszültsége megfelel a készülék hátán vagy alján található, műszaki adatokat tartalmazó címkén feltüntetett feszültségértéknek. Mielőtt a tápkábelt a hálózatba csatlakoztatná, győződjön meg a többi csatlakoztatás megfelelő összekötéséről.

- Csatlakoztassa a dugaszt a hálózati aljzathoz.

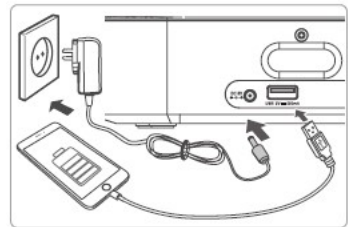

Az USB csatlakoztató használata a készülék feltöltéséhez

Csatlakoztasson egy USB kábelt (ez nem része a termékkel kiszállított csomagnak) a telefon vagy tablet töltéséhez.

Az óra beállítása

A készülékbe épített óra kijelzőjén az aktuális időpont látható.





- 1 STANDBY üzemmódban nyomja le, majd tartsa lenyomva a távirányítón található **CLOCK** gombot, ekkor a kijelzőn az időpont megjelenítése villogva történik.
- 2 Nyomja le a távirányítón a **▲/▼** gombokat az óra beállítása érdekében. Ezután nyomja le a **CLOCK** gombot az óra beállításának megerősítése érdekében.
- 3 Nyomja le a távirányítón a **▲/▼** gombokat a perc beállítása érdekében. Ezután nyomja le a **CLOCK** gombot a perc beállításának megerősítése érdekében. Ezáltal az időpont beállítása megtörténik.

Fontos:

- Amennyiben az ezután következő 15 másodperc alatt egyetlen gombot sem nyom meg, akkor a beállítás hatályát veszti és az egész beállítási eljárást az elejéről kell kezdeni.
- **Az időpont kijelzése**
- A **CLOCK** gomb lenyomásával a készülék az aktuális időpontot fogja kijelezni. A **CLOCK** gomb újbóli lenyomásával a készülék az előzetesen kijelzett adatot fogja kijelezni.

Az ébresztőóra beállítása



Egyidejűleg két ébresztőjelzést is beállíthat, melyek egymástól függetlenül fognak jelezni az előírt időpontokban.

- Győződjön meg arról, hogy az óra beállítása megfelelően történt.
- 1 Standby üzemmódban, nyomja le, majd tartsa lenyomva az **ALARM [1 vagy 2]** gombot a távirányítón, ekkor az óra kijelzése villogóra vált át.
- 2 Nyomja le a távirányítón a **▲/▼** gombokat az óra beállítása érdekében. Ezután nyomja le az **ALARM [1 vagy 2]** gombot az óra beállításának megerősítése érdekében.
- 3 Nyomja le a távirányítón a **▲/▼** gombokat a perc beállítása érdekében. Ezután nyomja le az **ALARM [1 vagy 2]** gombot a perc beállításának megerősítése érdekében.
- 4 Nyomja le a távirányítón a **▲/▼** gombokat az ébresztés hangforrásának kiválasztása és beállítása érdekében:
 - **FM** (FM rádiókészülék)
 - **BUZZER** (riasztócsengő)
 Ezután nyomja le az **ALARM [1 vagy 2]** gombot a beállítás megerősítése érdekében.
- 1 A hangerő kiválasztása érdekében nyomja le a **▲/▼** gombokat a távirányítón; javaslatunk szerint ez semmiképpen se legyen 5 alatti érték. Ezután nyomja le az **ALARM [1 vagy 2]** gombot a beállítás megerősítése érdekében.
- **Az ébresztőóra bekapcsolása és kikapcsolása**
Ismételten nyomja le az **ALARM [1 vagy 2]** gombokat az időzítő aktiválása vagy kikapcsolása érdekében. Amikor az időzítő aktiválva van, a következő piktogramok jelennek meg:  vagy .
Amikor az időzítő aktiválása megszűnt, a  vagy  piktogramok eltűnnek az előlap kijelzőjéről.
- **Ébresztés ismétlése:**
Az ébresztés időpontjának rendszeresége szabályozható. Amikor az ébresztő szól, nyomja le a **SNOOZE** gombot a távirányítón. Az ébresztőóra **9 perc** elteltével ismételten megszólal.
- **Az ébresztőóra kikapcsolása:**
Amikor az ébresztő szól, nyomja le az **ALARM [1 vagy 2]** gombok közül a megfelelőt. Ekkor az ébresztőóra kikapcsol, azonban a beállítások megmaradnak.
- **Az ébresztőóra beállításainak megjelenítése a kijelzőn**
Nyomja meg az **ALARM [1 vagy 2]** gombot az ébresztőóra beállításának megjelenítése érdekében.

A berendezés működése

Standby/BEKAPCSOLVA

Amikor a készüléket először csatlakoztatja a tápegységhez, a készülék **STANDBY** üzemmódban működik.

- A távirányítón vagy a készüléken nyomja le a  gombot a készülék **BEKAPCSOLÁSA** érdekében.
 - A távirányítón vagy a készüléken nyomja le a  gombot a készüléknek **Standby** üzemmódba történő átállítása érdekében.
- A készülék kikapcsolásához áramtalanítsa a készüléket.

Javaslatok:

- A rendszer indításakor az ugyanolyan üzemmódban fog működni, mint amelyben a kikapcsolás pillanatában volt beállítva.
- Amennyiben a készülék nem kapja meg a BT (Bluetooth) üzemmódba vagy LINE IN üzemmódba történő átállásra engedélyt adó jelzést, 15 perc eltelte után automatikusan kikapcsol.

Az üzemmódok kiválasztása

Ismételten nyomja le a készüléken a  gombot vagy a **SOURCE** gombot a távirányítón a **BT, LINE IN** és **FM üzemmódok kiválasztása érdekében**. A kiválasztott üzemmód megjelenik a készülék kijelzőjén.

A kijelzés fényességének beállítása

A készülék távirányítóján található **DIMMER** gomb ismételt lenyomásával a kijelzés fényességének erősségi szintjein állíthat.

A hangerő szabályozása

- Lejátszás közben nyomja le a távirányítón vagy a készüléken található **VOL +/-** gombokat a lejátszás hangerejének növelése vagy csökkentése érdekében.
- A hang teljes kikapcsolása érdekében nyomja le a távirányítón a **MUTE** gombot. Amennyiben a **MUTE** vagy a **VOL +/-** gombokat lenyomja a távirányítón vagy a készüléken, a készülék újra normál lejátszási módra vált.

Az időzítő standby módba történő átállásának beállítása

Jelen készülék előre megszabott idő után automatikusan átáll standby üzemmódba.

1. Ismételten nyomja le a távirányító **SLEEP** gombját ennek az időtartamnak a megadása érdekében (percekben).
90 → 60 → 30 → 15 → 00
 - Amikor a készülék standby módba történő átállásának időzítőjét aktiválta, a kijelzőn a **Z^z** jelenik meg, a hangerő pedig fokozatosan csökken, mielőtt a készülék kikapcsolna.
 -
2. Nyomja ismételten addig a távirányító **SLEEP** gombját, amíg annak kijelzőjén **[00]** jelenik meg.
 - Amikor a standby módba történő átállás időzítője nincs aktiválva, a **Z^z** piktogram eltűnik a képernyőről.

A készülék működése LINE IN üzemmódban

1. Bizonyosodjon meg arról, hogy a készüléket egy televízió- vagy audio-készülékhez csatlakoztatta.

-Csatlakoztassa az audio kábelt (tartozék) a 3,5 mm jack csatlakozóval a készülék hátsó részén található **LINE IN** csatlakozóba és az audio lejátszó fülhallgatójának csatlakozójához.

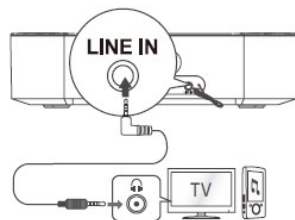

2. Ismételten nyomja le a készüléken vagy a távirányítón található **SOURCE** gombot a **LINE IN** forrás kiválasztásához.

3. Kapcsolja be az audio lejátszót.

4. Az óhajtott hangerő szintjének beállítása érdekében a készüléken vagy a távirányítón nyomja meg a **VOL +/-** gombokat.

A készülék működése Bluetooth üzemmódban

A Bluetooth csatlakozóval ellátott készülékek összekapcsolása

A Bluetooth csatlakozó és a készülék első összekapcsolása során először az egymáshoz történő csatlakoztatásukról kell gondoskodni.

Megjegyzés:

- A berendezés Bluetooth kapcsolatának fenntartásához szükséges maximális távolság körülbelül 8 méter.
- Kérjük, mielőtt a készüléket a Bluetooth eszközhöz csatlakoztatná, tanulmányozza a készülék Bluetooth csatlakozójának teljesítményét.
- Nem garantálható a készülék minden Bluetooth csatlakozóval való kompatibilitása.
- A készülék és a csatlakozó Bluetooth eszköz között elhelyezkedő akadályok csökkenthetik a megfelelő működéshez szükséges minimális távolság mértékét.
- Ne használja a készüléket olyan elektromos berendezések közelében, melyekkel a készülék interferenciája fennállhat.

1. Ismételten nyomja le a  gombot, mely a vezérlőegységen található vagy a távirányítón található **SOURCE** gombot a Bluetooth® mód kiválasztásához. A kijelzőn a következő szöveg jelenik meg: „**NO BT**”.
2. Kapcsolja be a Bluetooth berendezést és válassza ki a keresési módot. A „**HAV-P4180**” megnevezése megjelenik a Bluetooth® eszközök listáján.
 - Amennyiben a berendezés nem látható, nyomja le és tartsa lenyomva a készüléken található **▶||** gombot vagy a távirányítón található **▶||/PAIR** gombot az **ÖSSZEKAPCSOLÁS** funkció aktiválása érdekében. A készülék kijelzőjén a „**PAIR**” szöveg jelenik meg és a „**Pairing**” hangüzenet hangzik el.
3. Válassza ki a „**HAV-P4180**” opciót és írja be a „**0000**”, jelszót, amennyiben ez szükséges. Amennyiben a csatlakozás létrejött, a kijelzőn megjelenik a „**BT**” üzenet és elhangzik a „**Paired**” hangüzenet.
4. A csatlakoztatott Bluetooth eszközről zenét játszhat le.

A Bluetooth kapcsolatot az alábbi módokon szüntetheti meg:

- Térjen át a készülék egy másik funkciójára:
- Kapcsolja ki a készüléken a Bluetooth funkciót. A Bluetooth eszköz akkor csatlakozik le a készülékről, amikor elhangzik a „**Disconnected**” hangüzenet.
- Nyomja le, majd tartsa lenyomva a készüléken a **▶||** gombot vagy a távirányítón a **▶||/PAIR** gombot.

Javaslatok:

- Amennyiben szükséges, írja be a „0000” jelszót.
- Amennyiben egyetlen Bluetooth eszköz sem csatlakozik a készülékhez 2 percen belül, a készülék visszaállítja az előző kapcsolatot.
- Ugyanakkor a készülék lecsatlakoztatása bekövetkezik akkor is, amennyiben a Bluetooth eszköz olyan távolságra helyezkedik el, amely már nem teszi lehetővé a csatlakozást.
- Amennyiben a Bluetooth eszközt ehhez a készülékhez szeretné csatlakoztatni, helyezze azt olyan távolságra, mely a készülékhez való zavartalan csatlakozáshoz szükséges.
- Amennyiben a Bluetooth eszköz olyan távolságra van elhelyezve, mely nem teszi lehetővé a csatlakozást, amikor a készülék újra csatlakozási távolságon belülre kerül, bizonyosodjon meg arról, hogy a kapcsolat nem szakadt meg.
- Amikor a készülékek közti csatlakozás megvalósul, a kijelzőn a „BT” felirat jelenik meg.
- Amikor a csatlakozás megszakad, a kijelzőn a „NO BT” felirat jelenik meg. A készülék és a Bluetooth eszköz közti kapcsolat újbóli létrehozása érdekében kövesse a fenti utasításokat.

Zene lejátszása Bluetooth készüléken keresztül

- Amennyiben a csatlakoztatott Bluetooth készülék kompatibilis az A2DP (Advanced Audio Distribution Profile) szabvánnyal, a készüléken tárolt zenét lejátszhatja.
 - Amennyiben a csatlakoztatott Bluetooth készülék kompatibilis az AVRCP (Audio Video Remote Control Profile) szabvánnyal, a készülék távirányítójának segítségével is lejátszhatja a készüléken tárolt zenét.
1. Csatlakoztassa az eszközt a készülékhez.
 2. Kezdje el a zene lejátszását a készüléken keresztül (amennyiben az kompatibilis az A2DP szabvánnyal).
 3. Használja a távirányítót a zene lejátszásához (amennyiben az kompatibilis az AVRCP szabvánnyal).
- A lejátszás megszakítása/újratekérése érdekében nyomja le a készüléken a **▶||** gombot, vagy a távirányítón a **▶||/PAIR** gombot.
 - Amennyiben másik dallamra szeretne váltani, nyomja le a **◀◀/▶▶** gombokat a távirányítón vagy a készüléken.
 -

A készülék működése FM üzemmódban

Rádióadók automatikus keresése és tárolása

1 Ismételten nyomja le a készüléken található  gombot vagy a távirányítón található **SOURCE** gombot az **FM mód kiválasztásához**.

2 Nyomja le, majd néhány másodperc erejéig tartsa lenyomva a távirányítón a **PROG** gombot, vagy a készüléken a **▶||** gombot az automatikus tárolás érdekében. Az készülék az összes elérhető rádióadó helyzetét tárolja, a vételezett jel erősségének a sorrendjében.

A memóriában elsőként tárolt rádióállomás adása automatikusan lejátszásra kerül.

3 Nyomja le a **▲** vagy **▼** gombokat a távirányítón a tárolt rádióadó számának kiválasztása érdekében.

Rádióadók keresése

Nyomja le, majd tartsa lenyomva a távirányítón vagy a készüléken a **◀◀/▶▶** gombokat, ekkor a frekvencia növekvő vagy csökkenő irányba automatikusan változik, amíg a készülék egy rádióadót talál. Ismételten nyomja le a készüléken vagy a távirányítón található **◀◀/▶▶** gombokat, amíg a hallgatni óhajtott rádióadót megtalálja.

Rádióadók kézi kiválasztása és tárolása

A készülék összesen 20 rádióadás adatait képes tárolni.

- 1 Keresse meg az óhajtott rádióadást, majd nyomja le a távirányítón a **PROG** gombot.
- 2 Nyomja le a távirányítón a **▲/▼** gombokat az óhajtott rádióadó számának kiválasztása érdekében.
- 3 Nyomja le a távirányítón a **PROG** gombot a rádióadó adatainak tárolása érdekében.
- 4 Ismétlje meg a fenti lépéseket 1-től 3-ig minden olyan rádióadó esetében, amelyet a készülék memóriájában tárolni szeretne.

A felmerülő problémák megoldása

A készülék garanciájának megőrzése érdekében ne próbálkozzon önmaga megjavítani a készüléket. Amennyiben jelen készülék használata során problémákkal szembesül, a műszaki segítség igénylése előtt még az alábbi hibaelhárítási lehetőségekkel próbálkozzon.

A készülék nem kap áramot

- Bizonyosodjon meg arról, hogy a tápkábel csatlakoztatása megfelelően történt.
- Bizonyosodjon meg róla, hogy a hálózati aljzat kap villamosenergiát.

A távirányító nem működik

- A lejátszás tulajdonságainak állítása előtt, először válassza ki a megfelelő forrást.
- Csökkentse a távirányító és a készülék közti távolságot.
- Az elemeket a nekik előírt módon helyezze be, odafigyelve a rajtuk jelzett (+/-) polarításra.
- Cserélje ki az elemeket.
- Irányítsa a távirányítót közvetlenül a készülék homlok részén található szenzor irányába.

Gyenge rádióvétel

- Növelje a készülék és a televízió vagy a videolejátszó közötti távolságot.
- Húzza ki teljesen a készülék FM antennáját.

Az időzítő nem működik

- Állítsa be megfelelően a készülék óráját.
- Indítsa el a készülék időzítőjét.

Az óra/időzítés beállításai kitörölödtek

- A készülék energiaellátása megszakadt.
- Állítsa be újból a készülék óráját/időzítőjét.

A készülék megnevezése nem található a Bluetooth csatlakoztató listáján

- Bizonyosodjon meg arról, hogy a készülék be van kapcsolva.
- Bizonyosodjon meg arról, hogy a Bluetooth készüléken a Bluetooth funkció be van kapcsolva.

Elérhető egy automatikus leállítási funkció is, amely az energia megtakarítására vonatkozólag előírt ERPII szabvány egyik követelménye.

- Amennyiben a bemenő jel erősségének szintje nagyon alacsony, a készülék 15 percen belül automatikusan kikapcsol. Kérjük, növelje a külső berendezés hangerejének szintjét.

Съдържание

Важни инструкции относно безопасността	39
Мерки за безопасност	39
Предупреждение:	40
Съдържание на опаковката	41
Характеристики	41
Компоненти на уреда	42
Основен уред	42
Дистанционно управление	43
Подготовки за употреба	43
Приготвяне на дистанционното управление	43
Свързване към източника за захранване	44
Използване на USB муфата с цел зареждане	44
Настройка на часовника	45
Настройка на таймера за аларма	45
Функциониране на уреда	46
Режим "Standby" / ВКЛЮЧЕН	46
Избор на режимите на функциониране	46
Настройка на осветеността на екрана	46
Настройка на силата на звука	46
Настройка на таймера за влизане в режим на изчакване (standby)	46
Функциониране в режим LINE IN	47
Функциониране в режим Bluetooth	47
Свързване на устройствата, които са предвидени с технология Bluetooth	47
Възпроизвеждане на музика от устройството Bluetooth	48
Функциониране в режим FM	48
Автоматично търсене и запаметяване на радиостанции	48
Търсене на радиостанция	48
Ръчно запаметяване на радиостанции	49
Разрешаване на проблеми	49

Важни инструкции относно безопасността

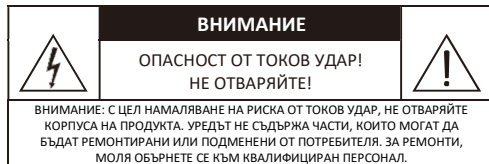



Знакът на светкавицата с връх на стрела, вграден в равнобедрен триъгълник, има за цел да предупредява потребителя по отношение на факта, че във вътрешната част на уреда има неизолирани части, които се намират под опасно електрическо напрежение, което може да е достатъчно високо, така че да представлява риск от токов удар.



Удивителният знак, вграден в равнобедрен триъгълник, има за цел да обърне внимание на потребителя по отношение на факта, че наръчникът с инструкции, който придружава уреда, съдържа важни инструкции за употреба и поддръжка (отстраняване на повреди).

Мерки за безопасност

<p>1. Прочетете тези инструкции – Прочетете внимателно всички инструкции относно безопасността и употребата преди да включите този продукт.</p>	<p> 12. Използвайте само конзолата, поставката, триножника или масата, които са препоръчани от производителя или са продадени заедно с уреда. При използване на поставка с колелца, преместете поставката / уреда внимателно, за да предотвратите нараняване, причинено от падане на уреда.</p>
<p>2. Запазете тези инструкции – Инструкциите за безопасност и употреба трябва да се съхраняват с цел бъдещи справки.</p>	<p>13. Изключвайте уреда по време на бури със светкавици или тогава, когато няма да се използва за по-дълъг период от време.</p>
<p>3. Вземайте под внимание всички предупреждения – Всички предупреждения върху уреда и от инструкциите за употреба трябва да се спазват.</p>	<p>14. За всякакви ремонти, моля обърнете се към квалифициран персонал. Необходими са ремонти, ако уредът е претърпял повреждания от всякакъв вид, като например: повреждане на захранващия кабел, разливане на течности върху уреда или падане на някои предмети в уреда, излагане на уреда в дъжд или при влага, неговото удряне.</p>
<p>4. Следвайте всички инструкции – Всички инструкции за употреба трябва да се следват.</p>	<p>15.  Това оборудване се включва в клас II за защита, като уредът е предвиден с двойна изолация. Той е проектиран, така че да не изисква свързване за безопасност при заземяване.</p>
<p>5. Не използвайте този уред в близост до вода – Уредът не трябва да се използва в близост до вода или влага - например във влажно подземие, до плувен басейн и др.</p>	<p>16. Уредът не трябва да се излага на пръскане. Не поставяйте върху уреда съдове, които са пълни с течности, като вази за цветя.</p>
<p>6. Почиствайте продукта само със суха кърпа.</p>	<p>17. За да бъде ефективна вентилацията, оставете място най-малко 5 см около уреда.</p>
<p>7. Не блокирайте вентилационните отвори. Инсталирайте уреда съгласно инструкциите на производителя.</p>	<p>18. Вентилацията не трябва да се възпрепятства чрез закриване на вентилационните отвори с предмети като: вестници, покривки за маса, пердета и др.</p>
<p>8. Не инсталирайте уреда в близост до източници на топлина като радиатори, конвекторни печки, фурни или други уреди (включително усилватели), които произвеждат топлина.</p>	<p>19. Не поставяйте върху уреда източници на открит огън като запалени свещи.</p>
<p>9. Използвайте само компоненти / аксесоари, които са одобрени от производителя.</p>	<p>20. Използвайте уреда само в зони с умерен климат.</p>

<p>10. Не игнорирайте защитната цел на поляризирания щепсел или този със заземяване. Поляризирания щепсел е предвиден с две пластини, като едната е по-широка от другата. Щепселът със заземяване е предвиден с две пластини и един заземяващ щифт. По-широката пластина или заземяващият щифт има ролята да Ви защитават. Ако щепселът не пасва в електрическия контакт, обърнете се към електротехник с цел подмяна на контакта.</p>	<p>21. Акумулаторните батерии трябва да се рециклират или елиминират съгласно националните или местните норми.</p> <p>22. Защитете захранващия кабел от стъпкване или смачкване, особено срещу контакта, при връзките и в изходните точки от уреда.</p>
---	---

Внимание:

- Използването на командите и настройките, както и извършването на процедури, които не са включени в настоящия ръчник, могат да доведат до опасно излагане на радиация или до генериране на други опасности.
- С цел намаляване на риска от възникване на пожар или токов удар, не излагайте този уред на дъжд или влага. Не излагайте уреда на пръскане и не поставяйте в негова близост съдове, които са пълни с течности, като вази за цветя.
- Щепселът на захранващия кабел / елементът за свързване се използва за изключване от източника за захранване и трябва да се намира на лесно достъпно място.
- Съществува опасност от взрив, ако акумулаторната батерия се подмени по неправилен начин. Подменете я само с идентична или еквивалентна като вид акумулаторна батерия.

Предупреждение:

- Акумулаторната батерия (батериите или комплектите от батерии) не трябва да се излага(т) на прекомерна топлина, като например: слънчева светлина, огън или други източници на топлина.
- Преди използване на системата уверете се, че нейното електрическо напрежение съответства на това, което се доставя от местния източник за захранване с електроенергия.
- Не поставяйте уреда на места, където има силни магнитни полета.
- Не поставяйте уреда върху усилватели или приемници.
- Не поставяйте този уред в близост до влажни зони, защото влажността ще засегне времето за функциониране на лазера.
- При проникване в системата на предмет или течност, изключете щепсела от източника за захранване и, преди да продължите употребата, изисквайте проверка на уреда от страна на квалифициран персонал.
- Не се опитвайте да почистите уреда с химични разтворители, защото могат да повредят повърхностите на уреда. Използвайте чиста, суха или леко влажна кърпа.
- Когато изключвате щепсела от източника за захранване, дърпайте винаги за щепсела, а не за кабела.
- Всякакви промени или изменения, които не са одобрени изрично от страната, която осигурява съответствието, ще анулират правото на потребителя да използва този продукт.
- Етикетът с техническите данни е поставен върху долната или задната страна на продукта.

НЕ ПОГЛЪЩАЙТЕ БАТЕРИИТЕ. ОПАСНОСТ ОТ ХИМИЧЕСКИ ИЗГАРЯНИЯ.

Предоставеното дистанционно управление заедно с този продукт съдържа батерия от тип "копче". Поглъщането на тази батерия може да причини тежки вътрешни изгаряния само след 2 часа, предизвиквайки смърт. Съхранявайте новите или употребените батерии извън обсега на деца. Ако отделението за батерии не може да се затвори в безопасност, спрете използването на продукта и поставете го на място извън обсега на деца. Ако считате, че батериите са били поглътнати или са били пхнати във всяка част на тялото, изисквайте веднага медицинска помощ.



Правилно елиминиране на този продукт. Този знак показва факта, че продуктът не трябва да се елиминира заедно с битовите отпадъци на цялата територия на ЕС. С цел предотвратяване на възможните ефекти, които вредят на околната среда или човешкото здраве вследствие на неконтролното изхвърляне на отпадъци, рециклирайте отговорно с цел подпомагане на устойчивото повторното използване на материалните ресурси. За елиминиране на продукта, моля обърнете се към центровете за събиране или свържете се с дистрибутора, от който е закупен продукта. По този начин Вашият продукт ще бъде рециклиран при безопасни условия за околната среда.



Декларираме с настоящия документ, че този продукт съответства на основните изисквания и на останалите разпоредби от Директива 2014/53/ЕС.

Съдържание на опаковката



Основен уред



Дистанционно управление

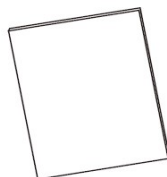

Наръчник за употреба



Захранващ адаптер



Аудио кабел 3,5 мм - 3,5 мм

Характеристики



Общи понятия	Захранващ адаптер - Вход	100-240V~ 50/60Hz, 0,5A
	Захранващ адаптер - Изход	DC 5,0 V 2,1 A
	Мощност	6W RMS (3W x 2)
	Общо хармонично изкривяване	1% (1kHz, 1W)
	Муфа за зареждане USB 2.0	5V - 1A
	Чувствителност аудио вход	500mV
	Отговор в честота	40Hz - 20kHz
	Интервал за настройка	87,5 - 108MHz
	Свързаност	Bluetooth, AUX, USB Charging
	Импеданс	2 x 2Ω
	Размери (Ш x В x Д)	191,6 x 57 x 191,6 мм
	Брутно тегло	1,1 кг
	Нетно тегло	0,75 кг
Bluetooth	Версия	v3.0
Дистанционно управление	Разстояние	6 м
	Ъгъл	30°
	Вид батерия	CR 2025

*Характеристиките могат да се променят без предизвестие.

Компоненти на уреда

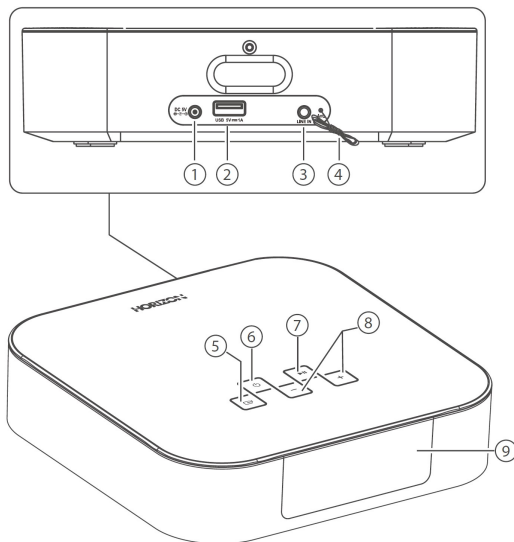
Основен уред



- | | | |
|---|---|--|
| 1 | Муфа DC 5V~ | За свързване на адаптера |
| 2 | Муфа USB (5V, 1A) | Използвайте тази муфа за зареждане на телефона / таблета. |
| 3 | Муфа LINE IN | За свързване на външно аудио устройство |
| 4 | Антенен кабел FM | |
| 5 | Бутон  | Избор на функцията за възпроизвеждане |
| 6 | Бутон  | Изключване или включване на уреда |
| 7 | Бутон  | В режим BT, включване или прекъсване на възпроизвеждането
Натиснете бутона и задръжте го натиснат с цел активиране на функцията за свързване в режим Bluetooth и изключване на свързаното устройство Bluetooth. |
| 8 | Бутони VOL + / VOL - | Увеличаване или намаляване на силата на звука |
| 9 | Екран | Показва текущото състояние. |

Дистанционно управление

1 -  Изключване или включване на уреда

2 - **MUTE**

Деактивиране или активиране на звука

3 - **SOURCE**

Избор на функцията за възпроизвеждане

4 - **ALARM 1 / ALARM 2**

Настройка на таймера за аларма 1 / аларма 2

Разглеждане на настройките за аларма 1 / аларма 2

5 - **SNOOZE**

Повторение на алармата

6 - 

Избор на следваща / предходна станция

При настройка на часовника / алармата, натиснете този бутон с цел регулиране.

7 - 

Включване или изключване на възпроизвеждането

Натиснете бутона и задръжте го натиснат с цел активиране на функцията за свързване в режим Bluetooth и изключване на свързаното устройство Bluetooth.

8 - 

Преминаване към предходна / следваща мелодия

За ръчно търсене на радиостанциите; натиснете този бутон и задръжте го натиснат с цел автоматично търсене на радиостанциите.

9 - **VOL+ /VOL-**

Увеличаване / намаляване на силата на звука

10 - **DIMMER**

Настройка на осветеността на екрана

11 - **PROG**

Програмиране на радиостанциите

12 - **CLOCK**

Натиснете този бутон и задръжте го натиснат в режим на изчакване (standby) с цел настройка на часовника.

13 - **SLEEP**

Настройка на таймера за функцията за влизане в режим на изчакване (standby)

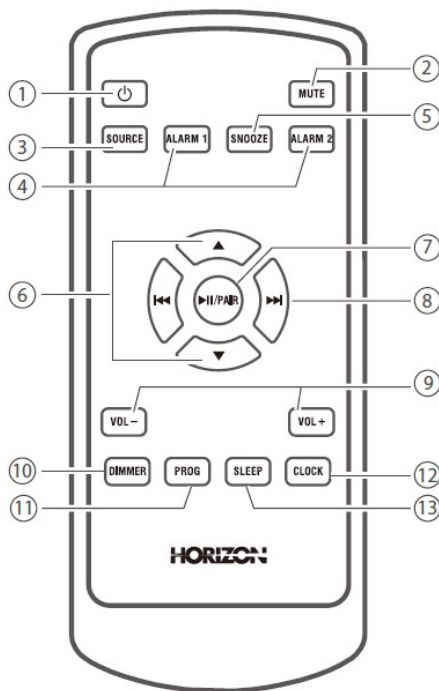

Подготовки за употреба

Приготвяне на дистанционното управление

Доставеното дистанционно управление позволява контрол на уреда от разстояние.

- Въпреки че разстоянието, от което може да се контролира уреда с дистанционното управление, е до 6 метра, използването на дистанционното управление може да бъде утежнено от препятствията, които се намират между уреда и дистанционното управление.

- Ако дистанционното управление се използва в близост до други устройства, които генерират инфрачервени лъчи или до други дистанционни управления, то може да работи по несъответстващ начин. Също така, останалите дистанционни управления могат да работят по несъответстващ начин.

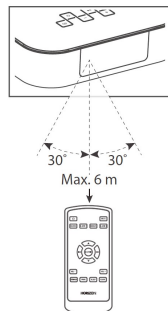

Първо използване

Уредът е предвиден с литиева батерия тип CR2025. За активиране на батерията на дистанционното управление, отстранете защитното фолио.

Подмяна на батерията на дистанционното управление

1. Бутнете към поставката на батерията пластината от нейната странична част **(A)**.
2. Извадете поставката на батерията от дистанционното управление **(B)**.
3. Отстранете старата батерия.
4. Поставете нова батерия тип CR2025 в поставката за батерия като спазвате правилния посочен поляритет (+/-).
5. Върнете на място поставката за батерия в гнездото от дистанционното управление.

Предпазни мерки по отношение на батериите

- Ако дистанционното управление няма да се използва за по-дълъг период от време (повече от един месец), извадете батерията от дистанционното управление, за да се предотврати изтичането на електролит от нея.
- Ако батериите имат течове, отстранете чрез избърсване на течовете от отделението за батерии и подменете старите батерии с нови.
- Не използвайте само препоръчания вид батерии.
- Не нагрявайте и не разглобявайте батериите. Не изхвърляйте батериите в огън или вода.
- Не транспортирайте и не складирайте батериите заедно с други метални предмети. Това може да доведе до късо съединение на батериите, тежен взрив и изтичане на електролита.
- Не презареждайте батериите без да се уверите, че могат да са презареждат.

Свързване към източника за захранване

Внимание:

Риск от повреждане на продукта! Уверете се, че напрежението на източника за захранване съответства на напрежението, което е посочено върху етикета с техническите данни от задната или долната страна на уреда.

Преди свързване на захранващия кабел, уверете се, че сте извършили всички останали връзки.

- Включете щепсела в електрическия контакт.

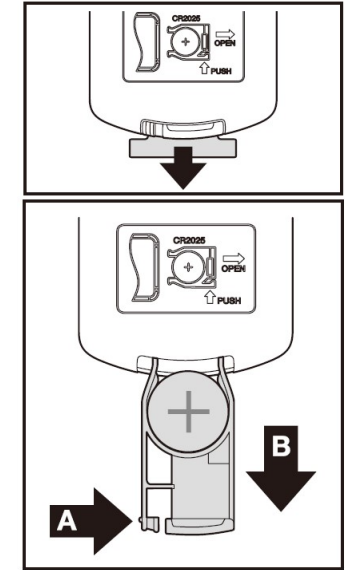

BG

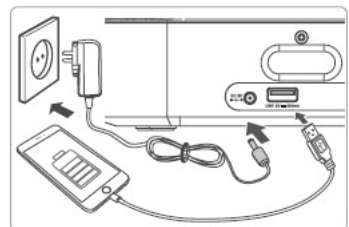

Използване на USB муфата с цел зареждане

Свържете един USB кабел (не е включен) към USB муфата с цел зареждане на телефона или таблета.

Настройка на часовника

Вграденият часовник показва текущото време върху екрана.

1. В режим STANDBY, натиснете и задръжте натиснат бутона **CLOCK** от дистанционното управление, а индикаторът за часа ще започне да премигва.
2. Натиснете върху бутоните **▲/▼** от дистанционното управление, за да настроите часа. След това натиснете върху бутона **CLOCK**, за да потвърдите часа.
3. Натиснете върху бутоните **▲/▼** от дистанционното управление, за да настроите минутите. След това натиснете върху бутона **CLOCK**, за да потвърдите минутите. Това ще доведе до приключване на настройката на часовника.

Важно:

- Ако не е натиснат нито един бутон по време на 15 секунди, настройките ще се загубят и ще трябва да повторите процедурата за настройка.
- **Изписване на часа**
- При натискане на бутона **CLOCK** ще се изписва текущото време. Натиснете отново върху бутона **CLOCK** и екранът ще се върне към първоначалното състояние.





Настройка на таймера за аларма

Можете да настроите две аларми, които се включват в различни часове.

- Уверете се, че часовникът е настроен точно.
- 1. В режим на изчакване (standby), натиснете и задръжте натиснат бутона **ALARM [1 или 2]** от дистанционното управление и цифрите, които показват часовника, ще започнат да премигват.
- 2. Натиснете върху бутоните **▲/▼** от дистанционното управление, за да настроите часа. След това натиснете върху бутона **ALARM [1 или 2]**, за да потвърдите часа.
- 3. Натиснете върху бутоните **▲/▼** от дистанционното управление, за да настроите минутите. След това натиснете върху бутона **ALARM [1 или 2]**, за да потвърдите минутите.
- 4. Натиснете върху бутоните **▲/▼** от дистанционното управление, за да изберете източника на звука за алармата:

- **FM** (за радиостанция FM)
- **BUZZER** (за звънец)



След това натиснете върху бутона **ALARM [1 или 2]**, за да потвърдите.

5. Натиснете върху бутоните **▲/▼** от дистанционното управление, за да настроите силата на звука; препоръчваме Ви настройката за силата на звука да не е по-малка от 5. След това натиснете върху бутона **ALARM [1 или 2]**, за да потвърдите.
- **Активиране и дезактивиране на таймера за аларма:**
Натиснете последователно върху бутона **ALARM [1 или 2]**, за да активирате или дезактивирате таймера. Ако таймерът е активиран, ще се изпише пиктограма  или .
Ако таймерът е дезактивиран, пиктограма  или  ще излезне от предния екран.
- **Повторение на алармата:**
Интервалът за повторение на алармата може да бъде настроен. Когато звъни алармата, натиснете върху бутона **SNOOZE** от дистанционното управление. Алармата ще звъни отново след **9 минути**.
- **Изключване на алармата:**
Когато звъни алармата, натиснете върху съответстващия бутон **ALARM [1 или 2]**. Алармата ще спре, но настройките ще се запазят.
- **Разглеждане на настройките за аларма:**
Натиснете върху бутона **ALARM [1 или 2]** с цел разглеждане на настройките на алармата.

Функциониране на уреда

Режим "Standby" / ВКЛЮЧЕН

Когато свързвате уреда за първи път към източника за захранване, той ще влезе в режим **STANDBY**.

- Натиснете върху бутона  от дистанционното управление или от уреда, за да **ВКЛЮЧИТЕ** основния уред.
 - Натиснете върху бутона  от дистанционното управление или от уреда, за да превключите основния уред в режим **Standby**.
- След спиране на уреда, изключете щепсела от източника за захранване с електроенергия.

Препоръки:

- Когато включвате системата, тя ще започне да работи в режима, в който е работила в момента, в който е била изключена.
- Ако уредът не получи входящия сигнал в режим BT (Bluetooth) или в режим LINE IN, той ще се изключи автоматично след 15 минути.

Избор на режимите на функциониране

Натиснете последователно върху бутона  от основния уред или върху бутона **SOURCE** от дистанционното управление с цел избор на режими **BT**, **LINE IN** и **FM**. Избраният режим ще бъде изписан върху екрана.

Настройка на осветеността на екрана

Натиснете последователно върху бутона **DIMMER** от дистанционното управление, за да изберете различни нива на осветеност на екрана.

Настройка на силата на звука

- По време на възпроизвеждане, натиснете върху бутоните **VOL +/-** от дистанционното управление или от основния уред с цел увеличаване или намаляване на силата на звука.
- Ако желаете да деактивирате звука, натиснете върху бутона **MUTE** от дистанционното управление. Натиснете отново върху бутона **MUTE** или натиснете върху бутони **VOL +/-** от дистанционното управление или от основния уред с цел възобновяване на нормалното възпроизвеждане.

Настройка на таймера за влизане в режим на изчакване (standby)

Този уред може да превключва автоматично в режим standby след предварително определено време

1. Натиснете последователно върху бутона **SLEEP** от дистанционното управление, за да изберете времетраенето (в минути).
90 → 60 → 30 → 15 → 00
 - Когато таймерът за режим standby е активиран, върху екрана ще се изписва **Z^Z**, а силата на звука ще се намали постепенно преди уредът да се изключи.
2. Натиснете последователно върху бутона **SLEEP** от дистанционното управление, докато върху екрана се изпише **[00]**.
 - Когато таймерът за режим standby е деактивиран, пиктограма **Z^Z** няма да бъде изписана върху екрана.

Функциониране в режим LINE IN

1. Уверете се, че уредът е свързан към телевизора или аудио устройството. Свържете аудио кабела (включен) с жак от 3,5 мм към муфата **LINE IN** от задната страна на уреда и към муфата за слушалки на аудио плейъра.

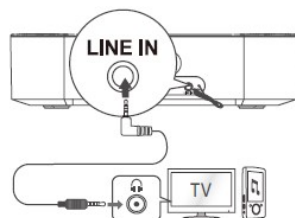

2. Натиснете последователно върху бутона от основния уред или върху бутона **SOURCE** от дистанционното управление, за да изберете източника **LINE IN**.

3. Включете възпроизвеждането на аудио плейъра.

4. Натиснете върху бутоните **VOL +/-** от дистанционното управление или от основния уред, за да настроите силата на звука до желаното ниво.

Функциониране в режим Bluetooth

Свързване на устройствата, които са предвидени с технология Bluetooth

При първото включване на устройството е необходимо свързване на устройството с уреда.

Забележка:

- Максималното разстояние, което е необходимо за функциониране на връзката между устройството Bluetooth и този уред, е около 8 метра.
- Преди свързване на устройството Bluetooth с този уред, запознайте се с възможностите Bluetooth на устройството.
- Не се гарантира съвместимост с всички устройства Bluetooth.
- Препятствията между този уред и едно устройство Bluetooth могат да намалят разстоянието за функциониране.
- Не използвайте този уред в близост до електронни устройства, които могат да образуват интерференция.

1. Натиснете последователно върху бутона  от основния уред или върху бутона **SOURCE** от дистанционното управление, за да изберете режим Bluetooth®. Върху екрана ще се изпише **"NO BT"**.
2. Включете устройството Bluetooth® и изберете режима на търсене. Наименованието **"HAV-P4180"** ще се изпише в списъка с устройства Bluetooth®.
- Ако уредът не е открит, натиснете и задръжте натиснат бутона **▶||** от основния уред или бутона **▶||/PAIR** от дистанционното управление с цел активиране на функцията за СВЪРЗВАНЕ. Върху екрана на уреда ще се изпише **"PAIR"** и ще чуете гласово съобщение **"Pairing"**.
3. Изберете **"HAV-P4180"** и въведете парола **"0000"**, ако е необходимо. Ако се реализира връзката, върху екрана ще се изпише **"BT"** и ще чуете гласово съобщение **"Paired"**.
4. Можете да възпроизвеждате музика от свързаното устройство Bluetooth.



Можете да дезактивирате връзката Bluetooth по следните начини:

- Превключете към друга функция на уреда.
- Дезактивирайте функцията от устройството Bluetooth. Устройството Bluetooth ще бъде изключено от уреда след издаване на гласово съобщение **"Disconnected"**.
- Натиснете и задръжте натиснат бутона **▶||** от уреда или бутона **▶||/PAIR** от дистанционното управление.

Препоръки:





- Ако е необходимо, въведете парола "0000".
- Ако нито едно друго устройство Bluetooth не се свърже с този уред по време на 2 минути, уредът ще възстанови предходната връзка.
- Също така, връзката на уреда ще се изключи тогава, когато устройството Bluetooth се премести на разстояние, което не позволява функциониране на връзката.
- Ако желаете да свържете отново устройството Bluetooth към този уред, позиционирайте го на разстояние, което да позволява функциониране на връзката.
- Ако устройството Bluetooth се премести на разстояние, което не позволява функциониране на връзката, уверете се, че е свързан към уреда тогава, когато го връщате на разстояние, което позволява функционирането.
- Ако устройствата са свързани, върху екрана се изписва "BT".
- Ако връзката се загуби, върху екрана ще се изпише "NO BT". Следвайте инструкциите по-горе с цел повторно свързване на устройството с уреда.

Възпроизвеждане на музика от устройството Bluetooth



- Ако свързаното устройство Bluetooth е съвместимо със стандарта A2DP (Advanced Audio Distribution Profile), можете да възпроизвеждате чрез уреда музиката, която се съхранява върху устройството.
 - Ако устройството е съвместимо и със стандарта AVRCP (Audio Video Remote Control Profile), можете да използвате дистанционното управление на уреда, за да възпроизвеждате музиката, която се съхранява върху устройството.
1. Свържете устройството с уреда.
 2. Започнете възпроизвеждането на музика чрез устройството (при съвместимост със стандарта A2DP).
 3. Използвайте дистанционното управление, за да контролирате възпроизвеждането (при съвместимост със стандарта AVRCP).
- За да прекъснете / възстановите възпроизвеждането, натиснете върху бутона  от основния уред или върху бутона  от дистанционното управление.
 - За да преминете към друга мелодия, натиснете върху бутоните  от дистанционното управление или от основния уред.

Функциониране в режим FM

Автоматично търсене и запаметяване на радиостанции

1. Натиснете последователно върху бутона  от основния уред или върху бутона **SOURCE** от дистанционното управление, за да изберете режим **FM**.
2. Натиснете и задръжте натиснат по време на няколко секунди бутона **PROG** от дистанционното управление или бутона  от уреда, за да активирате автоматичното програмиране. Всички достъпни радиостанции се запаметяват по реда на силата на приетия сигнал. Първата запаметена радиостанция се възпроизвежда автоматично.
3. Натиснете върху бутона  или  от дистанционното управление, за да изберете желаната радиостанция.

Търсене на радиостанция

Натиснете и задръжте натиснати бутоните  от дистанционното управление или от основния уред и честотата ще се променя по низходящ или възходящ ред автоматично до откриване на радиостанция. Натиснете последователно върху бутоните  от дистанционното управление или от основния уред до откриване на желаната радиостанция.

Ръчно запаметяване на радиостанции

Могат да бъдат запаметени до 20 радиостанции FM.

1. Търсете желаната радиостанция, след това натиснете върху бутона **PROG** от дистанционното управление.
2. Натиснете върху бутоните **▲/▼** от дистанционното управление, за да изберете номера на радиостанцията.
3. Натиснете бутона **PROG** от дистанционното управление с цел запаметяване на радиостанцията.
4. Повторете стъпки от 1 до 3 по-горе в случая на всяка радиостанция, която желаете да запаметите.

Разрешаване на проблеми

За да запазите валидността на гаранцията, не се опитвайте да ремонтирате системата самостоятелно. Ако имате проблеми по време на използване на този уред, проверете точките по-долу преди да изисквате техническа помощ.

Уредът не се захранва.

- Уверете се, че сте свързали правилно захранващия кабел на уреда.
- Уверете се, че електрическият контакт доставя електроенергия.

Дистанционното управление не работи.

- Преди да натискате всякакви бутони за контрол на възпроизвеждането, изберете първо правилния източник.
- Намалете разстоянието между дистанционното управление и уреда.
- Поставете батерията по съответстващ начин, спазвайки посочения поляритет (+/-).
- Подменете батерията.
- Насочете дистанционното управление директно към сензора, който се намира върху предната страна на уреда.

Слаб радио сигнал

- Увеличете разстоянието между уреда и телевизора или видеоустройството.
- Разширете изцяло FM антената.

Таймерът не функционира.

- Настройте точно часовника.
- Включете таймера.

Настройките на часовника / таймера са изтрети.

- Захранването с електроенергия е било прекъснато.
- Настройте отново часовника / таймера.

Наименованието на уреда не може да се открие на устройството Bluetooth с оглед свързване.

- Уверете се, че уредът е включен.
- Уверете се, че функцията Bluetooth е активна върху устройството Bluetooth.



На разположение е една функция за автоматично спиране, което е едно от изискванията на стандарта ERPII за спестяване на енергия.

- Когато нивото на входящия сигнал в уреда е твърде слабо, уредът ще се изключи автоматично до 15 минути. Моля увеличете нивото на звука на външното устройство.

Spis treści

Ważne instrukcje bezpieczeństwa	51
Środki ostrożności	51
Ostrzeżenie:	52
Zawartość opakowania	53
Cechy	53
Komponenty urządzenia.....	54
Korpus urządzenia	54
Pilot zdalnego sterowania	55
Przygotowanie do użytkowania.....	55
Przygotowanie pilota zdalnego sterowania.....	55
Podłączenie do źródła zasilania	56
Uwaga:	56
Korzystanie z wtyczki USB do ładowania	56
Ustawianie zegara	57
Ustawianie minutnika do alarmu	57
Działanie urządzenia	58
Standby/WŁĄCZONY	58
Wybór trybu pracy	58
Regulacja jasności wyświetlacza.....	58
Regulacja głośności dźwięku	58
Ustawianie minutnika dla funkcji wejścia w tryb standby	58
Praca w trybie LINE IN	59
Praca w trybie Bluetooth.....	59
Parowanie urządzeń wyposażonych w technologię Bluetooth.....	59
Odtwarzanie muzyki na urządzeniu Bluetooth.....	60
Praca w trybie FM	60
Automatyczne wyszukiwanie i zapamiętywanie stacji radiowych	60
Wyszukiwanie stacji radiowych	60
Ręczne zapisywanie stacji radiowych	61
Rozwiązywanie problemów.....	61

Ważne instrukcje bezpieczeństwa

	UWAGA	
RYZKO PORAŻENIA PRĄDEM! NIE OTWIERAĆ!		
<p>UWAGA: ABY ZMNIJSZYĆ RYZYKO PORAŻENIA PRĄDEM ELEKTRYCZNYM, NIE OTWIERAJ POKRYW PRODUKTU URZĄDZENIE NIE ZAWIERA CZĘŚCI KTÓRE MOGĄ BYĆ NAPRAWIONE LUB WYMIENIONE PRZEZ UŻYTKOWNIKA. WSZYSTKIE PRACE SERWISOWE ZLECAJ WYKWALIFIKOWANEMU PERSONELOWI.</p>		



Symbol błyskawicy z grotem strzały znajdujący się w równobocznym trójkącie ma na celu ostrzeżenie użytkownika o tym, że wewnątrz urządzenia znajdują się nieizolowane części, pod niebezpiecznym napięciem, które może być wystarczająco wysokie, aby stwarzać ryzyko porażenia prądem elektrycznym.



Wykrzyknik znajdujący się wewnątrz trójkąta równobocznego ma na celu zwrócenie uwagi użytkownika na to, że w instrukcji obsługi dołączonej do urządzenia znajdują się ważne instrukcje dotyczące obsługi i konserwacji (rozwiązywanie problemów).

Środki ostrożności

<p>1. Przeczytaj te instrukcje - Należy uważnie przeczytać wszystkie instrukcje bezpieczeństwa i użytkowania przed uruchomieniem tego produktu.</p>	<p> 12. Używaj wyłącznie wózków, nóg, statywów, uchwytów i stolikówzwałtwierzonych przez producenta lub sprzedawanych wraz z urządzeniem. W przypadku używania wózka zachowaj ostrożność podczas przemieszczania go wraz z urządzeniem, aby uniknąć obrażeń spowodowanych jego wyrwaniem.</p>
<p>2. Zachowaj te instrukcje - Instrukcje dotyczące bezpieczeństwa i stosowania powinny być zachowane na przyszłość.</p>	<p>13. W czasie burzy z wyładowaniami atmosferycznymi lub w przypadku nieużywania urządzenia przez dłuższy czas odłącz je od zasilania.</p>
<p>3. Przestrzegaj wszystkich ostrzeżeń - Wszystkie ostrzeżenia widniejące na urządzeniu oraz w instrukcji obsługi muszą być przestrzegane.</p>	<p>14. Wszystkie prace serwisowe zlecaj wykwalifikowanym technikom serwisowym. W przypadku uszkodzenia urządzenia w jakikolwiek sposób, np. w razie uszkodzenia przewodu zasilania lub wtyczki, rozlania płynu lub dostania się przedmiotów do urządzenia, wystawienia urządzenia na działanie deszczu lub wilgoci, nieprawidłowości w działaniu lub upadku urządzenia, należy od razu zgłosić urządzenie do serwisu.</p>
<p>4. Postępuj zgodnie z instrukcjami - Wszystkie instrukcje obsługi powinny być przestrzegane.</p>	<p>15. <input type="checkbox"/> To wyposażenie jest zgodne z ochroną klasy II, gdzie urządzenie jest wyposażone w podwójną izolację. Jest on tak zaprojektowany w taki sposób iż nie wymaga zabezpieczonego połączenia do uziemienia.</p>
<p>5. Nie używaj tego urządzenia w pobliżu wody - Urządzenie nie powinno być używane w pobliżu wody lub wilgoci - na przykład, w wilgotnej piwnicy, basenu, itp.</p>	<p>16. Urządzenia nie może być wystawione na ochlapywanie lub opryskiwanie. Nie stawiaj przedmiotów wypełnionych płynami, takich jak flakonów do kwiatów.</p>
<p>6. Wycieraj korpus urządzenia tylko suchą szmatką.</p>	<p>17. Aby wentylacja była skuteczna, pozostaw odstęp o szerokości co najmniej 5 cm wokół urządzenia.</p>
<p>7. Nie zasłaniaj otworów wentylacyjnych. Zainstaluj urządzenie zgodnie z instrukcjami producenta.</p>	<p>18. Wentylacja nie powinna być ograniczona przez przykrycie otworów wentylacyjnych przedmiotami, takimi jak gazety, obrusy, zastony, itp.</p>
<p>8. Nie należy instalować urządzenia w pobliżu źródeł ciepła, takich jak kaloryfery, grzejniki, piece lub inne urządzenia (w tym wzmocniacze), które wytwarzają ciepło.</p>	<p>19. Nie należy umieszczać na urządzeniu otwartych źródeł ognia, takich jak zapalone świece.</p>
<p>9. Używaj tylko komponentów/akcesoriów zalecanych przez producenta.</p>	<p>20. Akumulatory powinny podlegać recyklingowi lub zostać usunięte zgodnie z normami krajowymi lub lokalnymi.</p>

10. Nie usuwaj zabezpieczeń z wtyczki polaryzowanej lub wtyczki z uziemieniem. Wtyczka polaryzowana ma dwa płaskie bolce, z których jeden jest szerszy. Wtyczka z uziemieniem ma dwa bolce i dodatkowy bolec uziemiający. Bolec szerszy lub bolec uziemiający stanowią zabezpieczenie. Jeśli wtyczka nie pasuje do gniazdka, należy skontaktować się z elektrykiem w celu wymiany gniazdka.

21. Zabezpiecz przewód zasilania tak, aby nie był przedeptywany ani ściskany a szczególną uwagę zwróć na wtyczki, rozgałęźniki i miejsce, w którym przewód wychodzi z urządzenia.

22. Korzystaj z urządzenia tylko w klimacie umiarkowanym.

Uwaga:

- Używanie elementów sterowania, regulacji jak i przeprowadzanie procedur nieokreślonych w niniejszej instrukcji może prowadzić do niebezpiecznego wystawienia na promieniowanie lub wygenerować inne zagrożenia.
- Aby zmniejszyć ryzyko pożaru lub porażenia prądem, nie wystawiaj tego urządzenia na działanie deszczu lub wilgoci. Nie wystawiaj urządzenia na ochlapywanie lub opryskiwanie i nie umieszczaj go w pobliżu pojemników wypełnionych płynami, takimi jak flakony do kwiatów.
- Wtyczka przewodu zasilania/element łączący służą do odłączania zasilania i muszą być łatwo dostępne.
- Istnieje ryzyko wybuchu w przypadku, kiedy akumulator zostanie wymieniony w sposób nieprawidłowy. Wymień tylko na akumulator tego samego typu lub jego odpowiednika.

Ostrzeżenie:

- Akumulator (baterie lub zestawy baterii) nie powinny być narażone na nadmierne ciepło, takie jak, na przykład światło słoneczne, ogień lub inne źródła ciepła.
- Przed użyciem systemu, upewnij się, że jego napięcie odpowiada napięciu dostarczanemu przez lokalne źródło zasilania energią elektryczną.
- Nie umieszczaj urządzenia w miejscach, gdzie obecne są silne pola magnetyczne.
- Nie umieszczaj urządzenia na wzmacniaczach lub odbornikach.
- Nie umieszczaj urządzenia w pobliżu mokrych obszarów ponieważ wilgoć wpłynie na żywotność lasera.
- W przypadku dostania się do systemu jakiegos przedmiotu lub cieczy, należy odłączyć wtyczkę od źródła zasilania i przed jego dalszym użytkowaniem, zlecić sprawdzenie urządzenia przez wykwalifikowany personel.
- Nie należy czyścić urządzenia za pomocą rozpuszczalników chemicznych ponieważ może to spowodować uszkodzenie powierzchni urządzenia. Używaj czystej szmatki, suchej lub lekko wilgotnej.
- Wtedy, kiedy odłączasz wtyczkę od źródła zasilania, zawsze ciągnij za wtyczkę, a nie za przewód.
- Wszelkie zmiany lub modyfikacje, które nie zostały wyraźnie zatwierdzone przez stronę, która zapewnia zgodność unieważnią prawo użytkownika do korzystania z tego urządzenia.
- Tabliczka znamionowa znajduje się na spodzie lub z tyłu urządzenia.

NIE POŁYKAJ BATERII. NIEBEZPIECZEŃSTWO OPARZEŃ CHEMICZNYCH.

Pilot zdalnego sterowania w zestawie z tym produktem zawiera baterie typu „guzik”. Połknięcie tej baterii może spowodować poważne oparzenia wewnętrzne w ciągu zaledwie 2 godzin, powodując śmierć. Przechowywać w miejscu niedostępnym dla dzieci nowe i zużyte baterie. Jeżeli komora baterii nie może być zamknięta, należy przerwać stosowanie produktu i trzymać go z dala od dzieci. W przypadku, kiedy uważasz, że baterie zostały połknięte lub wprowadzone w jakąkolwiek część ciała, natychmiast zwróć się o pomoc medyczną.



Prawidłowa utylizacja tego produktu. Znak ten oznacza to, że produktu nie należy wyrzucać wraz z innymi odpadami gospodarstwa domowego na obszarze UE. Aby uniknąć ewentualnych skutków, które są szkodliwe dla środowiska lub zdrowia ludzkiego na skutek niekontrolowanego usuwania odpadów, utylizuj je odpowiedzialnie, aby wspierać praktykowanie ponownego wykorzystania materiałów. Aby pozbyć się tego produktu, należy skontaktować się z punktem selektywnej zbiórki odpadów lub z punktem sprzedaży detalicznej, w którym produkt został zakupiony. W ten sposób twój produkt zostanie poddany recyklingowi w sposób bezpieczny dla środowiska.



Oświadczamy, że produkt ten jest zgodny z zasadniczymi wymaganiami oraz innymi obowiązującymi postanowieniami Dyrektywy 2014/53/UE.

Zawartość opakowania



Korpus urządzenia



Pilot zdalnego sterowania

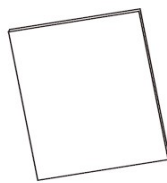

Instrukcja obsługi



Zasilacz



Kabel audio 3,5 mm - 3,5 mm

Cechy



Zagadnienia ogólne	Zasilacz - Wejście	100-240V~ 50/60Hz, 0,5A
	Zasilacz - Wyjście	DC 5,0V 2,1A
	Moc	6W RMS (3W x 2)
	Całkowite zniekształcenia harmoniczne	1% (1kHz, 1W)
	Złącze ładowania USB 2.0	5V - 1A
	Czułość wejścia audio	500mV
	Pasma przenoszenia	40Hz - 20kHz
	Zakres regulacji	87,5 - 108MHz
	Połączenie	Bluetooth, AUX, USB Charging
	Impedancja	2 x 2Ω
	Wymiary (sz x w x gł)	191,6 x 57 x 191,6 mm
	Waga brutto	1,1 KG
	Waga netto	0,75 KG
Bluetooth	Wersja	v3.0
Pilot zdalnego sterowania	Odległość	6 m
	Kąt	30°
	Typ baterii	CR 2025

* Cechy mogą ulec zmianie bez wcześniejszego powiadomienia.

Komponenty urządzenia

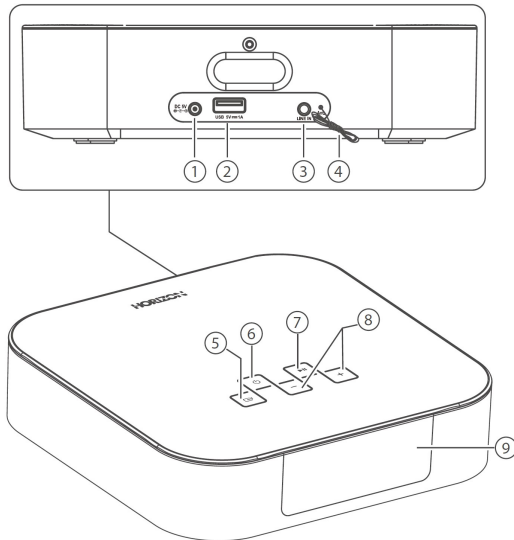
Korpus urządzenia



- | | | |
|---|--|---|
| 1 | Wtyczka DC 5V~ | Do podłączenia zasilacza. |
| 2 | Wtyczka USB (5V, 1A) | Użyj tej wtyczki do ładowania telefonu/tabletu. |
| 3 | Wtyczka LINE IN | Do podłączenia zewnętrznego urządzenia audio. |
| 4 | Antena przewodowa FM | |
| 5 | Przycisk  | Wybieranie funkcji odtwarzania. |
| 6 | Przycisk  | Wyłączanie lub uruchamianie urządzenia. |
| 7 | Przycisk  | W trybie BT, rozpoczęcie lub wstrzymanie odtwarzania.
Wciśnij i przytrzymaj przycisk w celu aktywowania funkcji sparowania w trybie Bluetooth i odłączenia sparowanego urządzenia Bluetooth. |
| 8 | Przyciski VOL + / VOL - | Zwiększanie/zmniejszanie głośności. |
| 9 | Wyświetlacz | Wskazuje aktualny status. |

Pilot zdalnego sterowania

1 -  Wyłączenie lub włączenie urządzenia.

2 - **MUTE**

Wyłączenie lub włączanie dźwięku.

3 - **SOURCE**

Wybieranie funkcji odtwarzania.

4 - **ALARM 1/ ALARM 2**

Ustawianie minutnika alarmu 1 / alarm 2. Wyświetlanie ustawień alarmu 1 / alarm 2.

5 - **SNOOZE**

Powtórka alarmu.

6 -  / 

Wybór kanału kolejnego/poprzedniego.

Podczas ustawiania zegara/alarmu, naciśnij ten przycisk, aby dostosować.

7 - 

Rozpoczęcie lub wstrzymanie odtwarzania.

Wciśnij i przytrzymaj przycisk w celu aktywowania funkcji sparowania w trybie Bluetooth i odłączenia sparowanego urządzenia Bluetooth.

8 - 

Przejdź do poprzedniego/następnego utworu.

Aby ręcznie wyszukać stacje radiowe; Naciśnij ten przycisk i przytrzymaj go do automatycznego wyszukiwania stacji radiowych.

9 - **VOL+ /VOL-**

Zwiększanie/zmniejszanie głośności.

10 - **DIMMER**

Regulacja jasności wyświetlacza.

11 - **PROG**

Programowanie stacji radiowych.

12 - **CLOCK**

Wciśnij i przytrzymaj ten przycisk, aby ustawić zegar w trybie czuwania do regulacji zegara.

13 - **SLEEP**

Ustawianie minutnika dla funkcji wejścia w tryb czuwania.

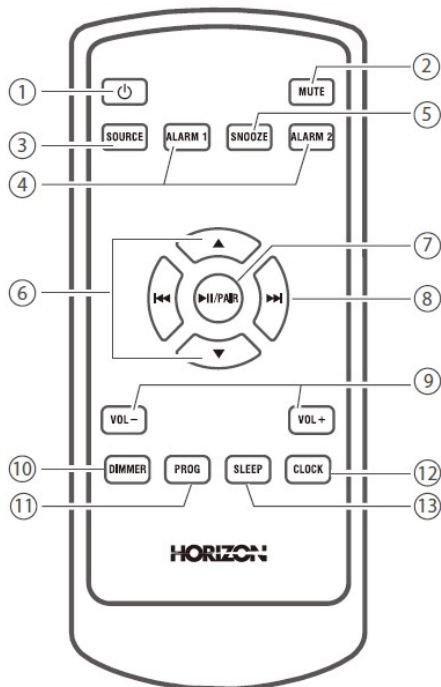

Przygotowanie do użytkowania

Przygotowanie pilota zdalnego sterowania

Dostarczony pilot pozwala na sterowanie urządzeniem na odległość.

- Nawet jeśli odległość z której urządzenie może być sterowane za pomocą pilota zdalnego sterowania wynosi do 6 metrów, używanie pilota może być utrudnione przez przeszkody znajdujące się między urządzeniem a pilotem.

- Jeśli pilot jest używany w pobliżu innych urządzeń generujących promieniowanie podczerwone lub innych pilotów, może on działać nieprawidłowo. Również inne urządzenia mogą działać nieprawidłowo.

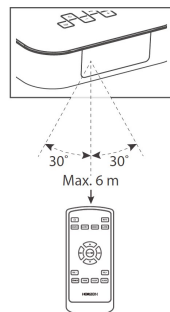

Pierwsze użycie

Urządzenie jest zaopatrzone w baterię litową typu CR2025. Aby aktywować baterię pilota zdalnego sterowania, należy usunąć folię ochronną.

Wymiana baterii pilota zdalnego sterowania

1. Wyciągnij płytkę uchwytu baterii znajdującą się po jego bocznej stronie **(A)**.
2. Wyjmij uchwyt baterii z pilota zdalnego sterowania **(B)**.
3. Usuń starą baterię.
4. Włóż nową baterię typu CR2025 w uchwyt baterii przestrzegając wskazaną właściwą biegunowość (+/-).
5. Włóż ponownie uchwyt baterii w jego miejsce w pilocie zdalnego sterowania.

Środki ostrożności dotyczące baterii

- Jeśli pilot nie będzie używany przez dłuższy czas (ponad jeden miesiąc), wyjąć baterię z pilota, aby uniknąć z niej wycieku elektrolitu.
- W przypadku, kiedy baterie mają wycieki, należy usunąć za pomocą szmatki wycieki z komory baterii i zastąpić stare baterie nowymi.
- Nie używać baterii innych niż zalecane.
- Nie podgrzewać i nie rozbierać baterii. Nie wrzucać baterii do ognia lub wody.
- Nie przenosić ani nie przechowywać baterii razem z innymi metalowymi przedmiotami. Może to doprowadzić do zwarcia baterii, ich eksplozji i wycieku elektrolitu.
- Nie ładować baterii bez upewnienia się, że są one wielokrotnego ładowania.

Podłączenie do źródła zasilania

Uwaga:

Ryzyko uszkodzenia produktu! Upewnij się, że napięcie źródła jest zgodne z napięciem podanym na tabliczce znamionowej umieszczonej z tyłu lub na spodzie urządzenia.

Przed podłączeniem przewodu zasilającego upewnij się, że wykonałeś wszystkich pozostałe połączenia.

- Podłącz wtyczkę do gniazdka elektrycznego.

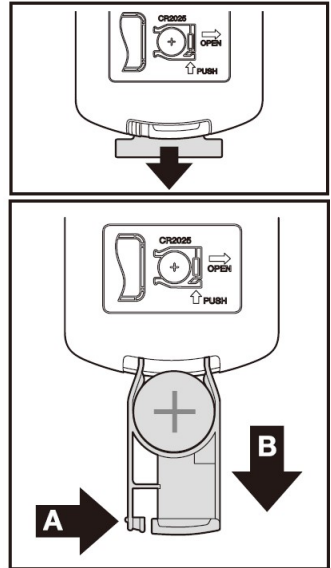

PL

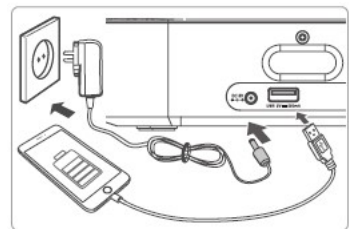

Korzystanie z wtyczki USB do ładowania

Podłącz kabel USB (brak w zestawie) do wtyczki USB do ładowania telefonu lub tabletu.

Ustawianie zegara

Wbudowany zegar wskazuje na wyświetlaczu bieżący czas.

- 1 W trybie STANDBY naciśnij i przytrzymaj przycisk **CLOCK** na pilocie zdalnego sterowania a wskaźnik godziny zacznie migać.
- 2 Naciśnij na przyciski **▲/▼** na pilocie, aby ustawić godzinę. A następnie naciśnij przycisk **CLOCK** aby potwierdzić godzinę.
- 3 Naciśnij na przyciski **▲/▼** na pilocie aby ustawić minutę. A następnie naciśnij przycisk **CLOCK** aby potwierdzić minutę. Spowoduje to zakończenie ustawienie zegara.

Ważne:



- W przypadku, kiedy żaden przycisk nie zostanie naciśnięty przez 15 sekund, ustawienia zostaną utracone i trzeba będzie powtórzyć całą procedurę.
- **Wyświetlanie godziny**
- Przy naciśnięciu przycisku **CLOCK**, zostanie wyświetlona godzina bieżąca. Ponownie naciśnij przycisk **CLOCK**, a wyświetlacz powróci do pierwotnego stanu.

Ustawianie minutnika do alarmu

Można ustawić dwa alarmy, które są uruchamiane w różnych godzinach.

- Upewnij się, że zegar został ustawiony prawidłowo.
- 1 W stanie standby, naciśnąć i przytrzymać przycisk **ALARM [1 lub 2]** na pilocie zdalnego sterowania, a cyfry, które wskazują godzinę będą wyświetlane migająco.
- 2 Naciśnij na przyciski **▲/▼** na pilocie, aby ustawić godzinę. Następnie naciśnij przycisk **ALARM [1 lub 2]** aby potwierdzić godzinę.
- 3 Naciśnij na przyciski **▲/▼** na pilocie aby ustawić minutę. Następnie naciśnij przycisk **ALARM [1 lub 2]** aby potwierdzić minutę.
- 4 Naciśnij na przyciski **▲/▼** na pilocie aby wybrać źródło dźwięku alarmu:
 - **FM** (dla stacji radiowej FM)
 - **BUZZER** (dla dzwonka)Następnie naciśnij przycisk **ALARM [1 lub 2]** aby potwierdzić.
- 5 Naciśnij na przyciski **▲/▼** na pilocie, aby wybrać głośność dźwięku; zalecamy, aby poziom dźwięku nie był mniejszy niż 5. Następnie naciśnij przycisk **ALARM [1 lub 2]** aby potwierdzić.

• Włączanie i wyłączenie minutnika do alarmu:

Kilkakrotnie naciśnij przycisk **ALARM [1 lub 2]** aby aktywować lub dezaktywować minutnik. Jeśli minutnik jest aktywny, zostanie wyświetlony piktogram  lub .

Jeśli minutnik jest wyłączony, piktogram  lub  zniknie z przedniego wyświetlacza.

• Powtórka alarmu:

Interwał powtórki alarmu może być ustawiony. Wtedy, kiedy włączy się alarm, naciśnij przycisk **SNOOZE** na pilocie zdalnego sterowania. Alarm zadzwoni ponownie po **9** minutach.

• Wyłączenie alarmu:

Wtedy, kiedy alarm dzwoni, naciśnij odpowiedni przycisk **ALARM [1 lub 2]**. Alarm wyłączy się, ale ustawienia zostaną zachowane.



• Wyświetlanie ustawień alarmu:

Naciśnij przycisk **ALARM [1 lub 2]** aby aby wyświetlić ustawienia alarmu.

Działanie urządzenia

Standby/WŁĄCZONY

Po podłączeniu urządzenia po raz pierwszy do źródła zasilania, będzie znajdować się ono w trybie **STANDBY**.

- Naciśnij przycisk  na pilocie lub na korpusie aby **WŁĄCZYĆ** główne urządzenie.
 - Naciśnij przycisk  na pilocie lub na korpusie aby przełączyć główne urządzenie w tryb **Standby**.
- Aby wyłączyć urządzenie odłącz wtyczkę od źródła zasilania.

Zalecenia:

- Podczas uruchamiania systemu, wznowi on działanie w sposób, w jaki funkcjonował w czasie, w którym został zatrzymany.
- W przypadku, kiedy urządzenie nie otrzyma sygnału wejścia w tryb BT (Bluetooth) lub w tryb LINE IN, automatycznie wyłączy się on po 15 minutach.

Wybór trybu pracy

Naciśnij kilkakrotnie przycisk  na głównym urządzeniu lub przycisk **SOURCE** na pilocie w celu wybrania trybu **BT**, **LINE IN** i **FM**. Wybrany tryb zostanie wyświetlony na ekranie.

Regulacja jasności wyświetlacza

Naciśnij kilkakrotnie przycisk **DIMMER** na pilocie, aby wybrać różne poziomy jasności wyświetlacza.

Regulacja głośności dźwięku

- Podczas odtwarzania naciśnij przyciski **VOL+/-** na pilocie lub urządzeniu głównym, aby zwiększyć lub zmniejszyć głośność dźwięku.
- Jeśli chcesz się wyciszyć dźwięk, naciśnij przycisk **MUTE** na pilocie. Naciśnij ponownie przycisk **MUTE** lub naciśnij na przyciski **VOL +/-** na pilocie lub urządzeniu głównym, aby wznowić normalne odtwarzanie.

Ustawianie minutnika dla funkcji wejścia w tryb standby

Urządzenie to może automatycznie przełączać się w tryb standby po upływie określonego czasu.

- 1 Naciśnij kilkakrotnie przycisk **SLEEP** na pilocie aby wybrać przedział czasu (w minutach).
90 → 60 → 30 → 15 → 00
 - Wtedy, kiedy minutnik dla standby jest aktywowany, wyświetlacz pokaże **Z^z**, a głośność dźwięku będzie stopniowo zmniejszała się przed wyłączeniem się urządzenia.
- 2 Naciśnij kilkakrotnie przycisk **SLEEP** na pilocie, aż na wyświetlaczu pojawi się **[00]**.
 - Wtedy, kiedy minutnik dla standby jest wyłączony, piktogram **Z^z** zniknie z wyświetlacza.

Praca w trybie LINE IN

1. Upewnij się, że urządzenie jest podłączone do telewizora lub odbiornika audio.

-Podłącz kabel audio (w zestawie) wtyczką jack 3,5 mm do gniazda **LINE IN** z tyłu urządzenia i do gniazda słuchawek odtwarzacza audio.

2. Naciśnij kilkakrotnie przycisk na urządzeniu głównym lub przycisk **SOURCE** na pilocie aby wybrać źródło **LINE IN**.

3. Rozpocznij odtwarzanie w odtwarzaczu audio.

4. Naciśnij przyciski **VOL +/-** na pilocie lub na urządzeniu głównym aby dostosować głośność do pożądanego poziomu.

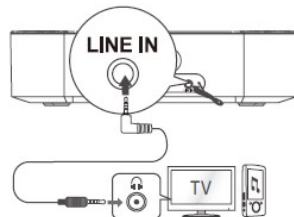

Praca w trybie Bluetooth

Parowanie urządzeń wyposażonych w technologię Bluetooth

Przy pierwszym połączeniu urządzenie Bluetooth z tym aparatem, należy sparować urządzenie z aparatem.

Przypis:

- Maksymalna odległość wymagana dla operacji połączenia pomiędzy urządzeniem Bluetooth a tym aparatem wynosi około 8 metrów.
 - Przed podłączeniem urządzenia Bluetooth z tym aparatem, należy zapoznać się z parametrami Bluetooth urządzenia.
 - Nie ma gwarancji kompatybilności ze wszystkimi urządzeniami Bluetooth.
 - Przeszkody pomiędzy tym aparatem a urządzeniem Bluetooth mogą zmniejszyć zasięg działania.
 - Nie należy używać tego aparatu w pobliżu urządzeń elektronicznych, które mogą powodować zakłócenia.
1. Naciśnij kilkakrotnie przycisk  na urządzeniu głównym lub przycisk **SOURCE** na pilocie aby wybrać tryb Bluetooth®. Wyświetlacz wskaże „**NO BT**”.
 2. Włącz urządzenie Bluetooth® i wybierz tryb wyszukiwania. Nazwa „**HAV-P4180**” zostanie wyświetlona na liście urządzeń Bluetooth®.
 - Jeśli urządzenie nie zostanie znalezione, naciśnij i przytrzymaj przycisk **▶II** na urządzeniu głównym lub przycisk **▶II/PAIR** na pilocie aby włączyć funkcję SPAROWANIA. Wyświetlacz urządzenia pokaże „**PAIR**” i będziesz mógł usłyszeć wiadomość głosową „**Pairing**”.
 3. Wybierz „**HAV-P4180**” i wprowadź hasło „0000”, jeśli jest to konieczne. Jeśli połączenie zostanie nawiązane, na wyświetlaczu pojawi się „**BT**” i będziesz mógł usłyszeć wiadomość głosową „**Paired**”.
 4. Możesz odtwarzać muzykę z podłączonego urządzenia Bluetooth.

Możesz wyłączyć połączenie Bluetooth w jeden z następujących sposobów:

- Przetączyć na inną funkcję urządzenia.
- Wyłączyć funkcję w urządzeniu Bluetooth. Urządzenie Bluetooth zostanie odłączone od odbiornika po wydaniu wiadomości głosowej „**Disconnected**”.
- Naciśnij i przytrzymaj przycisk **▶II** na aparacie lub przycisk **▶II/PAIR** na pilocie.

Zalecenia:

- Jeśli jest to konieczne, wprowadź hasło „0000”.
- Jeśli żadne inne urządzenie Bluetooth nie jest sparowane z tym odbiornikiem w ciągu 2 minut, urządzenie odzyska poprzednie połączenie.
- Ponadto, urządzenie zostanie odłączone wtedy, gdy urządzenie Bluetooth zostanie przeniesione na odległość, która nie pozwala na działanie połączenia.
- Jeśli chcesz ponownie podłączyć urządzenie Bluetooth do tego odbiornika, należy umieścić go w odległości umożliwiającej działanie połączenia.
- Jeśli urządzenie Bluetooth zostanie przeniesione na odległość, która nie pozwala na działanie połączenia, upewnij się, że jest ono podłączone do odbiornika wtedy, gdy wrócisz do odległości, która umożliwia funkcjonowanie.
- Jeśli urządzenia są podłączone, na wyświetlaczu pojawi się „BT”.
- W przypadku, kiedy połączenie zostanie utracone, na wyświetlaczu pojawi się „NO BT”. Postępuj zgodnie z powyższymi instrukcjami w celu ponownego sparowania urządzenia z odbiornikiem.

Odtwarzanie muzyki na urządzeniu Bluetooth.

- W przypadku, kiedy podłączone urządzenie Bluetooth jest kompatybilne z normą A2DP (Advanced Audio Distribution Profile), możesz odtwarzać za pośrednictwem odbiornika muzykę zapisaną na urządzeniu.
 - W przypadku, kiedy urządzenie jest kompatybilne z normą AVRCP (Audio Video Remote Control Profile), możesz użyć pilota zdalnego sterowania do odtwarzania muzyki zapisanej w urządzeniu.
1. Sparuj urządzenie z odbiornikiem.
 2. Zaczynaj odtwarzanie muzyki za pośrednictwem urządzenia (w przypadku kompatybilności z normą A2DP).
 3. Używaj pilota do sterowania odtwarzaniem (w przypadku kompatybilności z normą AVRCP).
- Aby wstrzymać/wznowić odtwarzanie, naciśnij przycisk ►|| na urządzeniu głównym lub przycisk ►||/PAIR na pilocie.
 - Aby przejść do innego utworu, naciśnij przyciski ◀◀/▶▶ na pilocie lub na urządzeniu głównym.

Praca w trybie FM

Automatyczne wyszukiwanie i zapamiętywanie stacji radiowych

- 1 Naciśnij kilkakrotnie przycisk  na urządzeniu głównym lub przycisk **SOURCE** na pilocie aby wybrać tryb **FM**.
- 2 Naciśnij i przytrzymaj przez kilka sekund przycisk **PROG** na pilocie lub przycisk ►|| na odbiorniku aby włączyć programowanie automatyczne. Wszystkie dostępne stacje radiowe są zapisywane w kolejności siły odbieranego sygnału.
Pierwsza zapisana stacja radio jest odtwarzana automatycznie.
- 3 Naciśnij przycisk ▲ lub ▼ na pilocie aby wybrać żądany numer zapamiętanej stacji radiowej.

Wyszukiwanie stacji radiowych

Naciśnij i przytrzymaj wciśnięte przyciski ◀◀/▶▶ na pilocie zdalnego sterowania lub głównego urządzenia, a częstotliwość zmieni się automatycznie malejąco lub rosnąco aż do znalezienia stacji radiowej. Naciśnij kilkakrotnie przyciski ◀◀/▶▶ na pilocie zdalnego sterowania lub głównego urządzenia aż do znalezienia żądanej stacji radiowej.

Ręczne zapisywanie stacji radiowych

Może zostać zapisane do 20 stacji radiowych FM.

- 1 Szukaj żądanej stacji radio, a następnie naciśnij przycisk **PROG** na pilocie.
- 2 Naciśnij na przyciski **▲/▼** na pilocie, aby wybrać numer kanał radiowy.
- 3 Naciśnij przycisk **PROG** na pilocie, aby zapisać stację radiową.
- 4 Powtórz powyższe kroki od 1 do 3 dla każdej stacji radiowej, którą chcesz zapisać.

Rozwiązywanie problemów

Aby zachować ważność gwarancji, nie próbuj naprawiać systemu na własną rękę. W przypadku wystąpienia problemów podczas korzystania z tego urządzenia, należy sprawdzić poniższe punkty przed wezwaniem pomocy technicznej.

Brak zasilania urządzenia

- Upewnij się, że prawidłowo podłączyłeś przewód zasilania urządzenia.
- Upewnij się, że gniazdko elektryczne dostarcza energię elektryczną.

Pilot zdalnego sterowania nie działa

- Przed naciśnięciem któregośkolwiek z przycisków do sterowania odtwarzaniem, najpierw wybierz odpowiednie źródło.
- Zmniejsz odległość pomiędzy pilotem zdalnego sterowania i urządzeniem.
- Włóż baterię prawidłowo, przestrzegając wskazaną biegunowość (+/-).
- Wymień baterię.
- Skieruj pilota bezpośrednio na czujnik znajdujący się z przodu urządzenia.

Słaby odbiór stacji radiowych

- Zwiększ odległość między urządzeniem a odbiornikiem TV lub wideo.
- Całkowicie rozciągnąć antenę FM.

Minutnik nie działa

- Prawidłowo ustaw zegar.
- Uruchomić minutnik.

Ustawienia zegara/minutnika zostały usunięte

- Zasilanie energią elektryczną zostało przerwane.
- Ponownie ustaw zegar/minutnik.

Nazwa urządzenia nie może zostać znaleziona na urządzeniu Bluetooth w celu sparowania

- Upewnij się, że urządzenie jest włączone.
- Upewnij się, że funkcja Bluetooth jest aktywna w urządzeniu Bluetooth.

Jest dostępna funkcja automatycznego wyłączenia, która stanowi jeden z wymogów norm ERPII dla oszczędzania energii

- Gdy poziom sygnału wejściowego w urządzeniu jest zbyt niski, urządzenie wyłączy się automatycznie w ciągu 15 minut. Należy zwiększyć poziom głośności na urządzeniu zewnętrznym.

EU DECLARATION OF CONFORMITY

This declaration of conformity is issued under the sole responsibility of the manufacturer.

Manufacturer or His Authorised Representative

NETWORK ONE DISTRIBUTION SRL

VAT no. RO15056387

Trade Register: J40/14309/2012

Address

3-5 MARCEL IANCU STREET

NOD Building, 2nd District

020757 Bucharest, ROMANIA

Object of the declaration:

Type of product : BT SPEAKERS W/ CLOCK RADIO

Brand Name : HORIZON

Model : **HAV-P4180**

The object of the declaration described above is in conformity with the relevant Union harmonisation legislation:

✓ **2014/53/EU - Radio Equipment Directive (RED)**

Health & Safety (Art. 3(1)(a)):

EN 60065:2014

EMC (Art. 3(1)(b), Art. 3.2):

EN 55032: 2012

EN 61000-3-2: 2014

EN 61000-3-3: 2013

EN 55020: 2007+A11: 2011

✓ **2011/65/EU – RoHS Directive**

✓ **2009/125/EC – ErP Directive**

Where applicable, description of accessories and components, including software, which allow the radio equipment to operate as intended and covered by the EU declaration of conformity.

Additional information:

This product is so constructed that it does not endanger health and safety of people and domestic animals, or property, when properly installed and maintained and used in applications for which it was made.

NETWORK ONE DISTRIBUTION SRL

Andrei Militaru
Chief Executive Officer



www.horizon-europe.com



Listen
ACUSTIC Θ

HORIZON
enjoy.evolve.entertain.