

Мультипіч

Інструкція з експлуатації

MF-CY70K

Попередження: Перед використанням даного пристрою уважно прочитайте інструкцію з експлуатації та збережіть її для подальшого використання.

Дизайн та технічні характеристики приладу можуть бути змінені без попереднього повідомлення.

Для отримання детальної інформації щодо даного приладу проконсультуйтеся з вашим дилером або виробником.

Зовнішній вигляд приладу може відрізнятися від зображеного на малюнку.

Дякуємо!

Дякуємо, що обрали Midea! Перед використанням вашого нового приладу Midea, будь ласка, уважно прочитайте інструкцію з експлуатації щоб переконатися, що ви розумієте принцип роботи та зможете безпечно використовувати функції та можливості, які пропонує ваш новий прилад.

ЗМІСТ

ПОДЯКА	01
ІНСТРУКЦІЯ З ТЕХНІКИ БЕЗПЕКИ	02
ТЕХНІЧНІ ХАРАКТЕРИСТИКИ	05
ОПИС ПРИЛАДУ	06
ІНСТРУКЦІЯ З ЕКСПЛУАТАЦІЇ	07
ОЧИЩЕННЯ ТА ТЕХНІЧНЕ ОБСЛУГОВУВАННЯ	11
УСУНЕННЯ НЕСПРАВНОСТЕЙ	12
ТОРГОВІ ЗНАКИ, АВТОРСЬКІ ПРАВА ТА ЮРИДИЧНІ ЗАСТЕРЕЖЕННЯ	14
УТИЛІЗАЦІЯ ТА ПЕРЕРОБКА	15
ЗАСТЕРЕЖЕННЯ ПРО ЗАХИСТ ПЕРСОНАЛЬНИХ ДАНИХ	16
ГАРАНТІЯ та СЕРВІС	17

ІНСТРУКЦІЇ З ТЕХНІКИ БЕЗПЕКИ

Належне використання

Наведені нижче вказівки з безпеки призначені для запобігання непередбачуваним ризикам або пошкодженням через небезпечну або неправильну експлуатацію приладу. Будь ласка, перевірте упаковку та прилад після його отримання, щоб переконатися, що прилад не пошкоджений і може безпечно експлуатуватися. Якщо ви виявили будь-які пошкодження, зверніться до продавця або дилера. Будь ласка, зверніть увагу, що з міркувань вашої безпеки заборонено вносити зміни або модифікації в конструкцію приладу. Використання не за призначенням може спричинити небезпеку та втрату гарантійних зобов'язань.

Тлумачення символів



Небезпека

Цей символ вказує на небезпеку для життя і здоров'я людей через наявність надзвичайно легкозаймистого газу.



Попередження про небезпеку ураження електричним струмом

Цей символ вказує на небезпеку для життя і здоров'я людей через високу напругу.



УВАГА

Це символ вказує на небезпеку із середнім рівнем ризику, яка, якщо її не уникнути, може призвести до смерті або серйозних травм.



Застереження

Дане сигнальне слово вказує на небезпеку з низьким ступенем ризику, яка, якщо її не уникнути, може призвести до травм легкого або середнього ступеня тяжкості.



Увага

Цим словом позначається важлива інформація (наприклад, пошкодження майна), але не небезпека.



Дотримуйтеся вказівок

Цей символ вказує на те, що фахівець з обслуговування повинен експлуатувати та обслуговувати цей прилад лише відповідно до інструкцій з експлуатації.

Уважно прочитайте ці інструкції з експлуатації перед використанням/введенням пристрою в експлуатацію та зберігайте їх у безпосередній близькості від місця встановлення пристрою для подальшого використання!

ВАЖЛИВІ ЗАСТЕРЕЖЕННЯ

УВАГА!

- Якщо шнур живлення пошкоджено, щоб уникнути небезпеки, його повинен замінити виробник, його сервісний агент або фахівець з аналогічною кваліфікацією.
- Не занурюйте жодну частину приладу у воду або іншу рідину.
- Попередження: Уникайте потрапляння рідини на вилку приладу.
- Не використовуйте прилад на відкритому повітрі.
- Цей прилад призначений для використання в побуті та подібних сферах, таких як:
 - побутові приміщення;
 - житлові будинки;
 - фермерські господарства;
 - робочі приміщення;
 - сільські будинки;
 - клієнтами в готелях, мотелях та інших житлових приміщеннях;
 - у готелях типу «ліжко та сніданок».
- Цей прилад можуть використовувати діти віком від 8 років і старше, а також особи з обмеженими фізичними, сенсорними або розумовими здібностями або з недостатнім досвідом і знаннями, якщо вони перебувають під наглядом або проінструктовані щодо безпечного використання приладу і розуміють пов'язані з цим небезпеки.
- Діти не повинні гратися з приладом. Очищення та обслуговування приладу не повинні виконуватися дітьми, якщо вони не досягли 8-річного віку і не перебувають під наглядом дорослих.
- Зберігайте прилад і шнур живлення в недоступному для дітей віком до 8 років місці.
- Діти повинні перебувати під наглядом, коли прилад використовується поблизу них.

- Зберігайте прилад і шнур живлення в недоступному для дітей місці.
- **ПОПЕРЕДЖЕННЯ:** Неправильне використання приладу може призвести до травм.
- Прилад не призначений для керування за допомогою зовнішнього таймера або окремої системи дистанційного керування.
- **ПОПЕРЕДЖЕННЯ:** Якщо на поверхні є тріщини, вимкніть прилад, та не використовуйте його, щоб уникнути ураження електричним струмом.
- Завжди кладіть інгредієнти безпосередньо в контейнер, щоб запобігти їх контакту з нагрівальними елементами.
- Не закривайте отвори для входу та виходу повітря під час роботи приладу.
- Не наливайте олію в чашу оскільки це може спричинити пожежу.
- Ніколи не торкайтеся внутрішньої частини приладу під час його роботи.
- Під час приготування через отвори для виходу повітря приладу виділяється гаряча пара. Тримайте руки та обличчя на безпечній відстані від пари та отворів для виходу повітря. Також будьте обережні з гарячою парою та повітрям, коли виймаєте чашу з приладу.
- негайно відключіть прилад від мережі, якщо побачите, що з нього виходить темний дим. Зачекайте, поки дим не перестане виходити, перш ніж виймати чашу з приладу.
- Зберігайте прилад і шнур живлення в недоступному для дітей віком до 8 років місці.
- Під час використання поверхня приладу може нагріватися.

ТЕХНІЧНІ ХАРАКТЕРИСТИКИ

Модель :	MF-CY70K
Напруга	-220-240 В ~
Частота	-50/60 Гц
Потужність	-1400-1600 Вт

ОПИС ПРИЛАДУ

Деталі та компоненти

Комплектація залежить від конкретного виробу та моделі приладу.

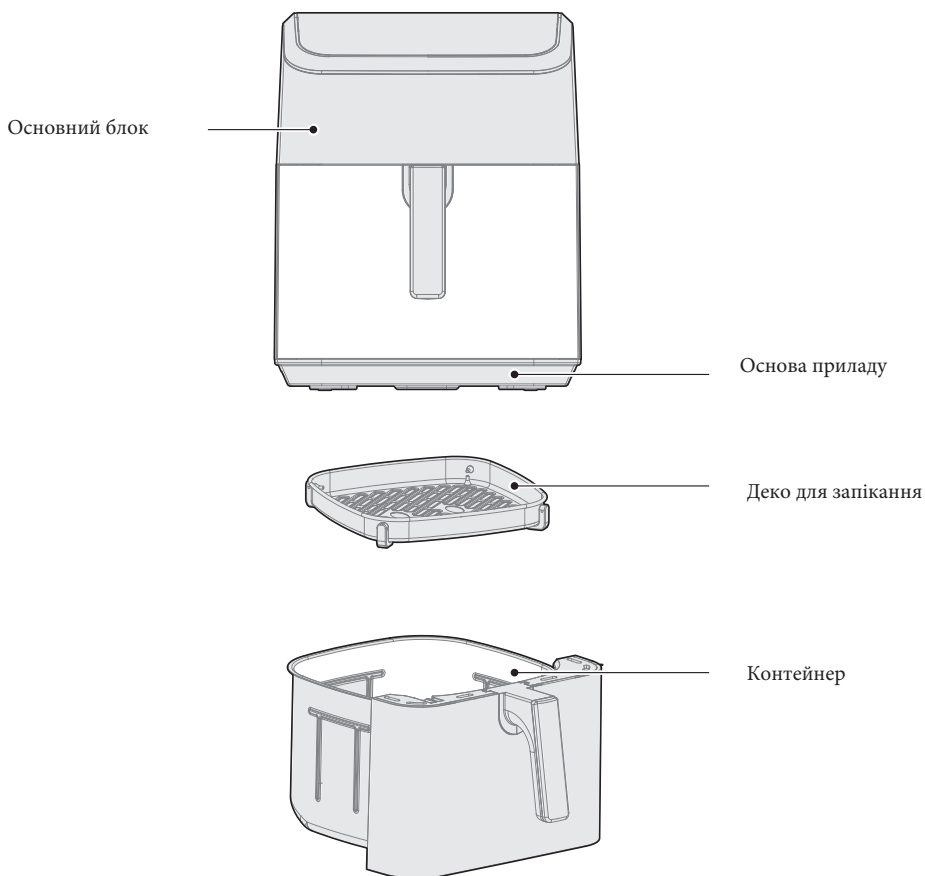

● Примітка.

Зовнішній вигляд приладу може відрізнятися від зображеного на малюнку.





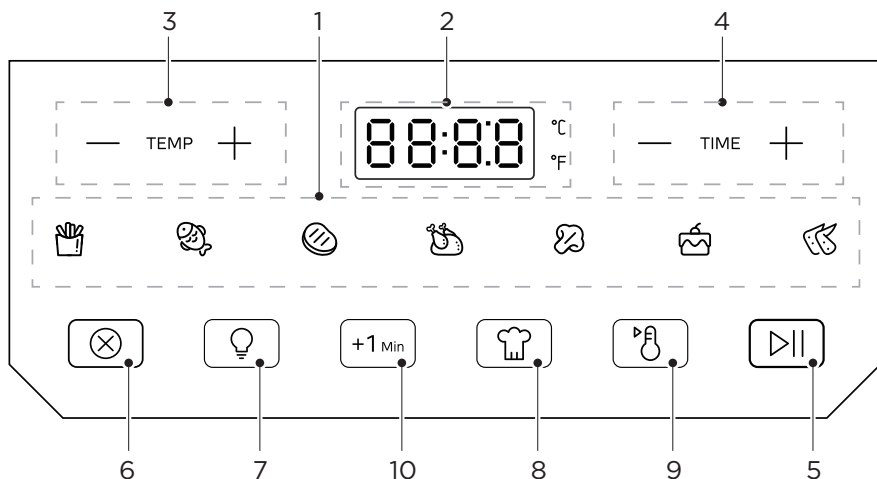





ІНСТРУКЦІЯ З ЕКСПЛУАТАЦІЇ

Інструкція з використання кнопок



	Назва	Опис
1	Функції меню	<ul style="list-style-type: none"> У мультиварці можна використовувати будь-яку з 7 функцій. Для кожної функції можна налаштувати температуру та час.
2	Дисплей	<ul style="list-style-type: none"> Тривалість приготування, встановлена температура, повідомлення-нагадування, (повідомлення про помилки будуть відображатись на дисплеї)
3	TEMP (ТЕМПЕРАТУРА)	<ul style="list-style-type: none"> Торкніться або щоб налаштувати температуру
4	TIME(ЧАС)	<ul style="list-style-type: none"> Торкніться або щоб налаштувати час
5	Start/Pause (Старт/Пауза)	<ul style="list-style-type: none"> Торкніться щоб почати або призупинити приготування.
6	Cancel (Скасування)	<ul style="list-style-type: none"> Торкніться щоб скасувати приготування.
7	Підсвітка	<ul style="list-style-type: none"> Торкніться щоб керувати підсвіткою.
8	DIY	<ul style="list-style-type: none"> Торкніться щоб увійти в режим DIY (Налаштування температури та часу приготування на власний смак).
9	Keep warm (збереження тепла)	<ul style="list-style-type: none"> Торкніться щоб активувати функцію збереження тепла.
10	+1 хв	<p>У стані очікування або наприкінці приготування торкніться щоб безпосередньо перейти в режим приготування з температурою 200°C і часу приготування -1 хвилину; Під час приготування або паузи торкніться щоб збільшити поточний час функції приготування на 1 хвилину.</p>

Експлуатація приладу

1. Перше використання приладу вимагає 10 хвилин сухого прогрівання мультитечі без додавання до неї інгредієнтів. Під час процесу прогрівання може з'явитися невелика кількість білого диму або запаху, що є нормальним явищем. Не панікуйте.
2. Перед початком роботи переконайтеся, що аксесуари встановлені в мультитіч щоб уникнути несправностей під час використання приладу. Вставте деко для запікання в контейнер, а контейнер в основний блок, переконайтеся що контейнер встановлено належним чином.
3. У вимкненому стані кнопка  просто блимає. Натисніть на кнопку, щоб перейти в режим очікування. Натисніть на потрібну функцію меню, і ви можете натиснути TEMP+, TEMP-, TIME+ і TIME-, щоб налаштувати час і температуру приготування. Натисніть , щоб розпочати приготування страви з меню, і на екрані з'явиться зворотний відлік часу;
4. Під час приготування натисніть  щоб скасувати режим приготування та повернутися до режиму очікування; натисніть  щоб встановити паузу під час приготування; Натисніть TEMP+, TEMP-, TIME+, TIME-, щоб увійти до вибору параметрів меню приготування.
5. В кінці приготування на цифровому дисплеї з'являється надпис «End» і  буде миготіти, інші індикатори не будуть підсвічені; Після цього ви можете витягти контейнер з мультитечі.
6.  це клавіша, яка керує освітленням.
7. У режимі очікування або в стані завершення приготування натисніть , щоб безпосередньо перейти в робочий режим з температурою 200°C і тривалістю 1 хвилини;
8. Під час приготування або паузи натисніть  щоб збільшити час приготування приготування на 1 хвилину.
9. Натисніть , щоб увійти в режим «DIY», і встановлені температура та час будуть збережені. Натисніть  щоб запустити режим «DIY» з встановленим часом і температурою.
10. Натисніть  щоб активувати функцію збереження тепла.

● ПРИМІТКА :



Обережно вийміть контейнер з приладу встановіть його на термостійку поверхню, та за допомогою допоміжних інструментів (наприклад, силіконових щипчиків) вийміть готові інгредієнти з контейнеру.

Перед першим використанням

1. Прилад повинен бути встановлений на стійкій рівній поверхні, подалі від стін, меблів та легкозаймистих предметів, для належної циркуляції повітря, кабель живлення повинен бути вставлений в розетку.

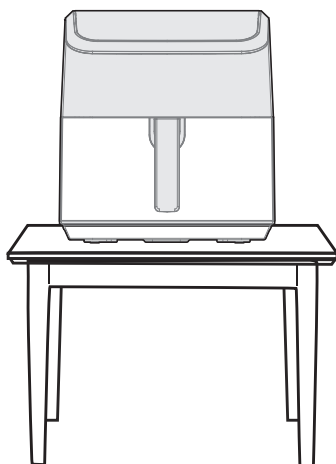

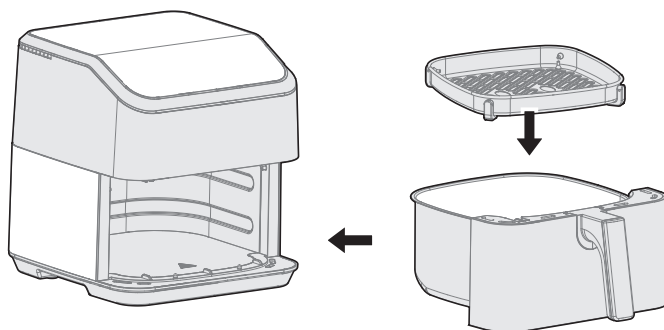

2. Встановіть деко для запікання в контейнер приладу після цього встановіть контейнер в основний блок.



Приготування

- Дані функції приготування надають стравам насиченого та хрусткого смаку, як при смаженні у фритюрі з використанням невеликої кількості олії або взагалі без неї.
- Час і температура встановлена за замовчуванням і є відправною точкою, з якою ви можете експериментувати, щоб отримати результати, які вам найбільше подобаються.
- Функція, яка зазначена для приготування певного інгредієнта або страви, є рекомендованою, ви можете готувати будь-які інгредієнти на будь якій функції приготування.

ФУНКЦІЯ	Назва	Температура (°C)	Час (хв)
	Картопля фрі	180	19
	Риба	180	12
	М'ясо	200	10
	Курка	170	30
	Овочі	170	8
	Торт	170	12
	Курячі крильця	180	16

Рекомендації

- Перед початком роботи переконайтеся, що аксесуари встановлені в мультипіч щоб уникнути несправностей під час використання приладу.
- Якщо ви виявите, що прилад несправний, припиніть його використання і негайно зверніться до нашого сервісного центру.
- Будь ласка, використовуйте форму для випікання або кошик для фритюру виключно разом з чашею мультипечі, не використовуйте їх окремо.
- Після використання приладу завжди виймайте вилку з розетки і дайте мультипечі повністю охолонути перед її переміщенням або зберіганням.

ОЧИЩЕННЯ ТА ТЕХНІЧНЕ ОБСЛУГОВУВАННЯ

- Будь ласка, завжди очищайте мультипіч щоразу після її використання.
- Щоразу після використання очищайте контейнер та деко для запікання щоб уникнути пошкодження їх покриття через вплив залишків їжі.
- Не використовуйте сильні абразивні засоби для очищення аксесуарів та приладу, щоб уникнути пошкодження приладу та впливу на ваше здоров'я.
- Використовуйте м'яку, чисту тканину для протирання корпусу мультипечі. Будь ласка, не використовуйте занадто мокрі тканини для очищення мультипечі щоб запобігти потраплянню води всередину пристрою, оскільки це може призвести до короткого замикання та пожежі.
- Будь ласка, не використовуйте інше обладнання для очищення приладу, таке як посудомийна машина, інакше це може призвести до пошкодження приладу та вплине на його функціональність.
- Використовуйте нейтральні миючі засоби або чисту воду для очищення чаші та кошика.
- Будь ласка, не використовуйте жорсткі та гострі предмети (наприклад, металеві губки, леза і т. д.) для очищення форми для випічки і чаші приладу щоб запобігти їх пошкодженню.
- Будь-яке інше обслуговування приладу має виконувати авторизований представник сервісного центру.

УСУНЕННЯ НЕСПРАВНОСТЕЙ

Експлуатація мультипечі може призвести до помилок і несправностей. В таблиці містять можливі причини та можливі варіанти їх усунення, також там ви зможете знайти повідомлення про помилки або несправності. Рекомендуємо уважно прочитати наведені в таблиці помилки та несправності, щоб заощадити свій час і гроші, які можуть коштувати звернення до сервісного центру.

Проблема	Причина	Вирішення
Мультипіч не працює	Прилад не підключений до мережі.	Вставте вилку в розетку із заземленням.
	Ви не встановили таймер.	Поверніть ручку таймера на необхідний час приготування, щоб увімкнути прилад.
	Контейнер не належним чином встановлено в прилад.	Правильно вставте контейнер в прилад.
Інгредієнти, не доготовані.	Кількість інгредієнтів у кошику завелика.	Покладіть менші порції інгредієнтів у кошик. Менші партії обсмажуються більш рівномірно.
	Встановлена температура занадто низька.	Поверніть регулятор температури на потрібне значення температури (див. «Використання приладу»).
	Час приготування надто короткий.	Поверніть регулятор таймера на потрібний час приготування (див. «Використання приладу»).
Інгредієнти нерівномірно обсмажуються в мультипечі .	Певні види інгредієнтів потрібно перемішувати в середині процесу приготування.	Інгредієнти, які нашаровуються (наприклад, картопля фри), потрібно струшувати в середині процесу приготування. Дивіться розділ «Використання приладу».
Смажені закуски недостатньо хрусткі.	Ви використовували тип закусок, призначених для приготування у традиційній мультипечі	Готуйте дані види закусок в духовці або злегка змастіть олією закуски для отримання більш хрустких результатів.
Я не можу належним чином вставити контейнер в прилад.	У контейнері занадто багато інгредієнтів.	НЕ переполюйте контейнер , зверніться до таблиці «Налаштування» вище.
	Контейнер встановлено в чашу неналежним чином .	Належним чином встановіть контейнер в прилад.

Проблема	Причина	Вирішення
З приладу виходить білий дим.	Ви готуєте жирні складові.	Коли ви смажите жирні інгредієнти в мультипечі, велика кількість олії витікає в контейнер. Олія утворює білий дим, і контейнер може нагріватися сильніше, ніж зазвичай. Це не впливає на роботу прилада та на якість приготованих страв. Білий дим утворюється внаслідок нагрівання жиру в контейнері
	Контейнер все ще містить залишки жиру від попереднього використання.	Обов'язково очищайте контейнер належним чином після кожного використання приладу.
Картопля фрі нерівномірно обсмажується в мультипечі.	Ви використали не той сорт картоплі.	Використовуйте свіжу картоплю і стежте, щоб вона залишалася твердою під час її смаження.
	Ви неналежним чином підготували картоплю перед тим, як смажити її.	Гарненько промивайте картоплю перед її приготування, щоб видалити з неї крохмаль.
Картопля фрі недостатньо хрустка.	Хрусткість картоплі фрі залежить від кількості олії та води в картоплі фрі.	Переконайтеся, що ви добре висушили картоплю, перш ніж додавати її в олію.
		Наріжте картоплю на дрібніші шматочки, тоді вона буде більш хрусткою.
		Додайте трохи більше олії для більш хрусткого результату.

ТОРГОВІ ЗНАКИ, АВТОРСЬКІ ПРАВА ТА ЮРИДИЧНІ ЗАСТЕРЕЖЕННЯ

 Логотип Midea, словесні знаки, торгова назва, фірмовий вигляд і всі їх версії є цінними активами Midea Group та/або її філій («Midea»), Midea володіє торговими марками, авторськими правами та іншими правами інтелектуальної власності, а також усією діловою репутацією,

отриманою від використання будь-якої частини торгової марки Midea. Використання торговельної марки Midea в комерційних цілях без попередньої письмової згоди Midea може вважатися порушенням прав на торговельну марку або недобросовісною конкуренцією з порушенням відповідних законів.

Цей посібник створено компанією Midea, і компанія Midea залишає за собою всі авторські права.

Жодна юридична чи фізична особа не має права використовувати, дублювати, змінювати,

розповсюджувати повністю чи частково цей посібник, а також поєднувати чи продавати його з іншими продуктами без попередньої письмової згоди Midea.

Усі описані функції та інструкції були актуальними на момент друку цього посібника. Однак фактичний продукт може відрізнятись від зображеного на ілюстрації.

УТИЛІЗАЦІЯ ТА ПЕРЕРОБКА ПРИЛАДУ

Важливі інструкції щодо охорони навколишнього середовища

Дотримання директиви WEEE з утилізація відходів:

Цей продукт відповідає директиві ЄС WEEE (2012/19/EU). Цей продукт має класифікаційний знак відходів електричного та електронного обладнання (WEEE).

Цей символ вказує на те, що цей виріб не можна утилізувати разом з іншими побутовими відходами після закінчення терміну служби.

Використовуваний пристрій має бути повернено до офіційного пункту збору для утилізації електричних електронних пристроїв. Щоб знайти ці пункти утилізації, зверніться до місцевих органів влади або продавця, у якого було придбано продукт. Кожне домашнє господарство відіграє важливу роль у відновленні та переробці старих приладів. Належна утилізація використаного приладу допомагає запобігти можливим негативним наслідкам для довкілля та здоров'я людини.



Відповідність директиві RoHS

Придбаний продукт відповідає директиві ЄС RoHS (2011/65/EU). Не містить шкідливих та заборонених матеріалів, зазначених у Директиві.

Інформація про пакування

Пакувальні матеріали продукту виготовлені з матеріалів, придатних для вторинної переробки, відповідно до наших Національних правил охорони довкілля. Не викидайте пакувальні матеріали разом із побутовими або іншими відходами. Віднесіть їх до пунктів збору пакувальних матеріалів, призначених місцевою владою.



ПОВІДОМЛЕННЯ ПРО ЗАХИСТ ДАНИХ

Для надання послуг, узгоджених із замовником, ми погоджуємося без обмежень дотримуватись усіх положень чинного законодавства про захист даних відповідно до узгоджених країн, у межах яких надаватимуться послуги замовнику, а також, де це можливо.

Загальні положення щодо захисту даних (GDPR).

Як правило, наша обробка даних призначена для виконання наших зобов'язань за договором з вами та з міркувань безпеки продукту, щоб захистити ваші права у зв'язку з запитаннями гарантії та реєстрації продукту. У деяких випадках, але лише за умови належного захисту даних, персональні дані можуть бути передані одержувачам, які перебувають за межами Європейської економічної зони.

Додаткова інформація надається за запитом. Ви можете зв'язатися із нашим відділом захисту даних за адресою: MideaDPO@midea.com. Щоб скористатися своїми правами, такими як право заперечення обробки ваших особистих даних з метою прямого маркетингу, зв'яжіться з нами за адресою MideaDPO@midea.com. Щоб знайти додаткову інформацію, відскануйте QR-код.

ГАРАНТІЯ / СЕРВІС

Печатка продавця	Інформація про гарантію		Внесення змін до гарантійного талону анулює гарантію			
	Номер моделі		Продукт:			
	Серійний номер		Дата закінчення терміну гарантії:			
	Інформація про покупця					
	Ім'я та адреса		Дата покупки			
	Номер телефону / адреса електронної пошти					
	Історія обслуговування		Заповнюється у разі ремонту за гарантією			
	Дата	Номер	Дата	Номер	Дата	Номер

Midea пропонує власнику даного продукту **ОДИН РІК ГАРАНТІЇ** з дати покупки на всі виробничі дефекти матеріалів та виготовлення. Гарантійний талон необхідно пред'явити авторизованим сервісним центрам дистриб'юторам разом із рахунком-фактурою для отримання гарантії.

Гарантія не покриває:

- Пошкодження внаслідок неправильного поводження або пожежі, і гарантія анулюється, якщо ремонт було здійснено неуповноваженими особами.
- Будь-яке недотримання інструкцій, вказаних у посібнику користувача.
- Коливання напруги або будь-які модифікації, зроблені для відповідності місцевим електричним стандартам, стандартам безпеки та технічним стандартам.
- Пошкодження, спричинені пожежею, аварією або стихійним лихом, ушкодження через неправильне поводження, знос, стрибки напруги.



make yourself at home



www.midea.com

© Midea 2022 all rights reserved