

Мультипiч

Инструкция з експлуатації

MF-CY75C

Попередження: Перед використанням даного пристрою уважно прочитайте інструкцію з експлуатації та збережіть її для подальшого використання.

Дизайн та технічні характеристики приладу можуть бути змінені без попереднього повідомлення.

Для отримання детальної інформації щодо даного приладу проконсультуйтеся з вашим дилером або виробником.

Зовнішній вигляд приладу може відрізнятися від зображеного на малюнку.

Дякуємо!

Дякуємо, що обрали Midea! Перед використанням вашого нового приладу Midea, будь ласка, уважно прочитайте інструкцію з експлуатації щоб переконатися, що ви розумієте принцип роботи та зможете безпечно використовувати функції та можливості, які пропонує ваш новий прилад.

ЗМІСТ

ПОДЯКА.....	1
ІНСТРУКЦІЯ З ТЕХНІКИ БЕЗПЕКИ.....	2
ТЕХНІЧНІ ХАРАКТЕРИСТИКИ.....	6
ОПИС ПРИЛАДУ.....	7
КОРОТКИЙ ПОСІБНИК З ПРИГОТУВАННЯ СТРАВ.....	8
ІНСТРУКЦІЯ З ЕКСПЛУАТАЦІЇ.....	14
ОЧИЩЕННЯ ТА ТЕХНІЧНЕ ОБСЛУГОВУВАННЯ.....	17
УСУНЕННЯ НЕСПРАВНОСТЕЙ.....	18
ТОРГОВІ ЗНАКИ, АВТОРСЬКІ ПРАВА ТА ЮРИДИЧНІ	
ЗАСТЕРЕЖЕННЯ.....	20
УТИЛІЗАЦІЯ ТА ПЕРЕРОБКА	21
ЗАСТЕРЕЖЕННЯ ПРО ЗАХИСТ ПЕРСОНАЛЬНИХ ДАНИХ.....	22
ГАРАНТІЯ та СЕРВІС.....	23

ІНСТРУКЦІЇ З ТЕХНІКИ БЕЗПЕКИ

Належне використання

Наведені нижче вказівки з безпеки призначені для запобігання непередбачуваним ризикам або пошкодженням через небезпечну або неправильну експлуатацію приладу. Будь ласка, перевірте упаковку та прилад після його отримання, щоб переконатися, що прилад не пошкоджений і може безпечно експлуатуватися. Якщо ви виявили будь-які пошкодження, зверніться до продавця або дилера. Будь ласка, зверніть увагу, що з міркувань вашої безпеки заборонено вносити зміни або модифікації в конструкцію приладу. Використання не за призначенням може спричинити небезпеку та втрату гарантійних зобов'язань.

Тлумачення символів



Небезпека

Цей символ вказує на небезпеку для життя і здоров'я людей через наявність надзвичайно легкозаймистого газу.



Попередження про небезпеку ураження електричним струмом

Цей символ вказує на небезпеку для життя і здоров'я людей через високу напругу.



УВАГА

Це символ вказує на небезпеку із середнім рівнем ризику, яка, якщо її не уникнути, може призвести до смерті або серйозних травм.



Застереження

Дане сигнальне слово вказує на небезпеку з низьким ступенем ризику, яка, якщо її не уникнути, може призвести до травм легкого або середнього ступеня тяжкості.



Увага

Цим словом позначається важлива інформація (наприклад, пошкодження майна), але не небезпека.



Дотримуйтеся вказівок

Цей символ вказує на те, що фахівець з обслуговування повинен експлуатувати та обслуговувати цей прилад лише відповідно до інструкцій з експлуатації.

Уважно прочитайте ці інструкції з експлуатації перед використанням/введенням пристрою в експлуатацію та зберігайте їх у безпосередній близькості від місця встановлення пристрою для подальшого використання!

⚠ УВАГА

- Цей прилад можуть використовувати діти віком від 8 років і старше, а також особи з обмеженими фізичними, сенсорними або розумовими здібностями або з недостатнім досвідом і знаннями, якщо вони перебувають під наглядом або проінструктовані щодо безпечного використання приладу і розуміють пов'язані з цим небезпеки.
- Перш ніж підключати прилад, переконайтесь що напруга, зазначена на приладі, відповідає напрузі місцевої мережі.
- Діти не повинні гратися з приладом. Очищення та обслуговування приладу не повинні виконуватися дітьми, якщо вони не досягли 8-річного віку і не перебувають під наглядом дорослих.
- Зберігайте прилад і шнур живлення в недоступному для дітей віком до 8 років місці.
- Діти повинні перебувати під наглядом, коли прилад використовується поблизу них.
- Зберігайте прилад і шнур живлення в недоступному для дітей місці.
- Тримайте шнур живлення подалі від гарячих поверхонь.
- Не підключайте прилад до мережі та не торкайтесь панелі керування мокрими руками.
- Підключайте прилад лише до настінної розетки з заземленням, завжди пересвідчайтесь в тому, що вилка вставлена в розетку належним чином.
- Прилад не призначений для керування за допомогою зовнішнього таймера або окремої системи дистанційного керування.
- Не встановлюйте прилад поблизу легкозаймистих матеріалів, таких як скатертини або штора. Завжди залишайте по 10 см вільного простору з усіх боків приладу. Не кладіть нічого на прилад.

- Не залишайте працюючий прилад без нагляду.
- Під час приготування через отвори для виходу повітря приладу виділяється гаряча пара. Тримайте руки та обличчя на безпечній відстані від пари та отворів для виходу повітря. Також будьте обережні з гарячою парою та повітрям, коли виймаєте чашу з приладу.
- Негайно відключіть прилад від мережі, якщо побачите, що з нього виходить темний дим. Зачекайте, поки дим не перестане виходити, перш ніж виймати контейнер у з приладу.
- Під час використання поверхня приладу може нагріватися, не торкайтесь поверхонь без термостійких рукавичок, оскільки це може спричинити опіки.

▲ ВАЖЛИВО!

- Ніколи не занурюйте корпус, який містить електричні компоненти та нагрівальні елементи, у воду та не промивайте його під краном.
- Не допускайте потрапляння води чи іншої рідини всередину приладу, щоб запобігти ураженню електричним струмом.
- Завжди кладіть інгредієнти для смаження в контейнер приладу, щоб запобігти їх контакту з нагрівальними елементами.
- Не закривайте отвори для входу та випуску повітря під час роботи приладу.
- Не наповнюйте контейнер приладу олією, оскільки це може призвести до пожежі.
- Ніколи не торкайтеся внутрішніх частин приладу під час його роботи.
- Ніколи не занурюйте корпус, який містить електричні компоненти та нагрівальні елементи, у воду та не промивайте під краном. достатньо зменшилася.
- Цей прилад призначений виключно для домашнього використання. Не використовуйте прилад на вулиці.
-  Будь ласка, зверніть увагу на символи з небезпекою ураження струмом!

ТЕХНІЧНІ ХАРАКТЕРИСТИКИ

Модель :	MF-CY75C
Напруга	-220-240 В ~
Частота	-50/60 Гц
Потужність	1300-1450 Вт

ОПИС ПРИЛАДУ

Деталі та компоненти

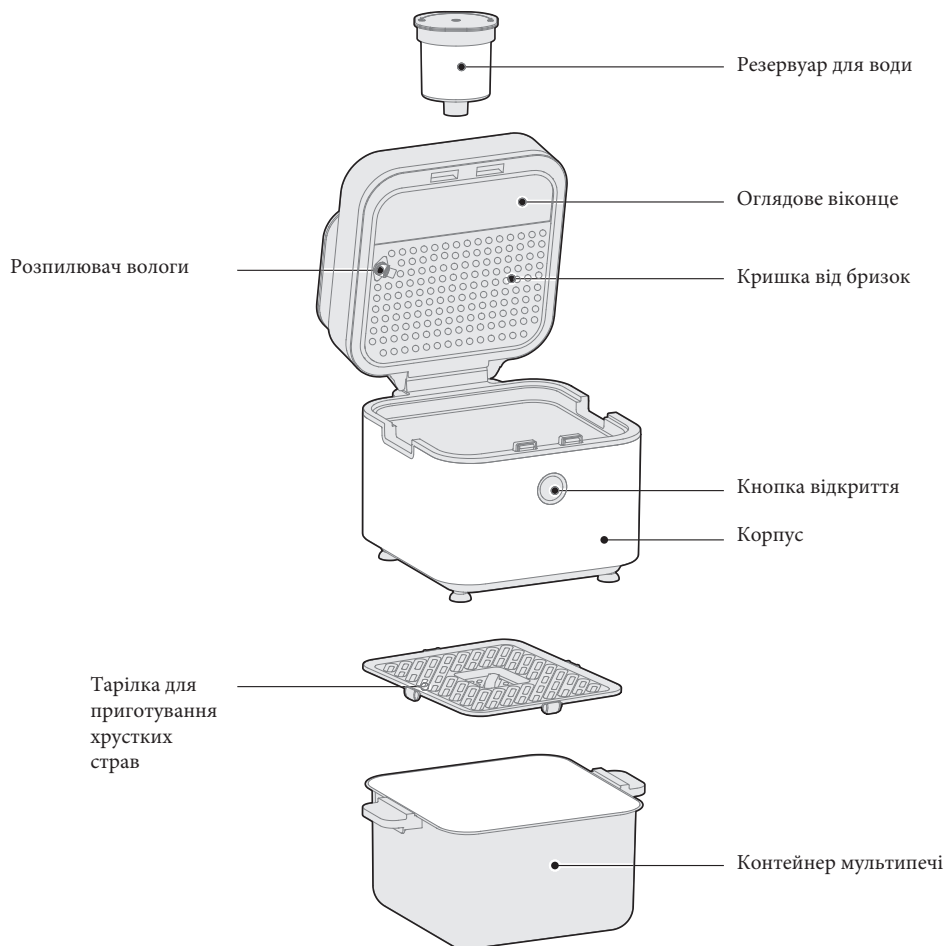

КОРОТКИЙ ПОСІБНИК 3 ПРИГОТУВАННЯ СТРАВ

Посібник

Приклад: приготування солодкої картоплі .

Примітка. Зовнішній вигляд приладу може відрізнятись від зображеного на малюнку.

- 1 Прилад повинен бути встановлений на стійкій рівній поверхні, подалі від стін, меблів та легкозаймистих предметів, для належної циркуляції повітря , кабель живлення повинен бути вставлений в розетку.

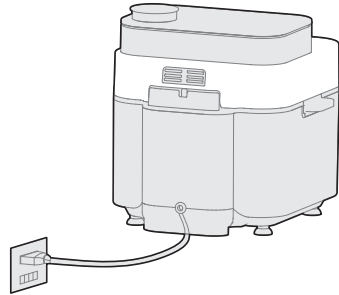
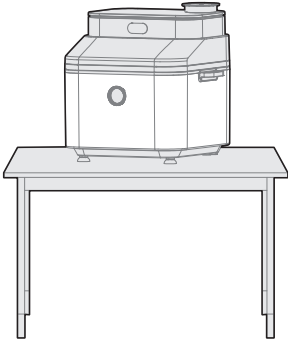

- 2 Помийте батат і викладіть його на деко.

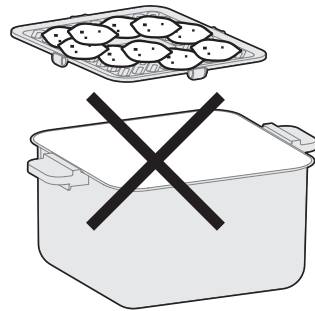
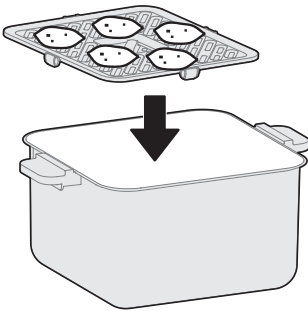

Поради:

- Будь ласка, візьміть відповідну кількість солодкої картоплі відповідно до ваших особистих потреб, покладіть батат на деко. Не перевантажуйте кошик!
- Навантаження та нашарування інгредієнтів може призвести до нерівномірного приготування.

3 Помістивши контейнер у мультипіч та закривши верхню кришку, виберіть потрібну функцію натисніть



щоб вибрати меню та почати приготування.



Інтерфейс вибору функцій



Інтерфейс приладу

Поради:

- Встановіть час і температуру приготування на свій смак, після вибору меню натисніть кнопку  для вибору часу або температури, а потім натисніть кнопку «+ / -», щоб налаштувати час і температуру.
- Прилад оснащений блоком захисту, завдяки якому прилад не може бути запущений, якщо контейнер не встановлено в прилад а на дисплеї з'являється значення «С4».
- Коли пройде половина часу приготування, прилад запропонує перевернути інгредієнти, рекомендується вийняти контейнер і обережно перевернути або перемішати інгредієнти, після цього встановіть контейнер назад в прилад, щоб продовжити приготування. Під час перемішування або перевертання інгредієнтів в контейнері рекомендовано використовувати щипчики з силіконовими наконечниками або лопатку .

4 Коли прилад подасть звуковий сигнал і приготування буде завершено, обережно вийміть контейнер з приладу та викладіть з нього приготовані інгредієнти.

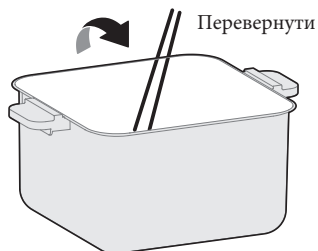

Короткий посібник з приготування соковитих страв

Приклад: приготування «Курячих крилець».

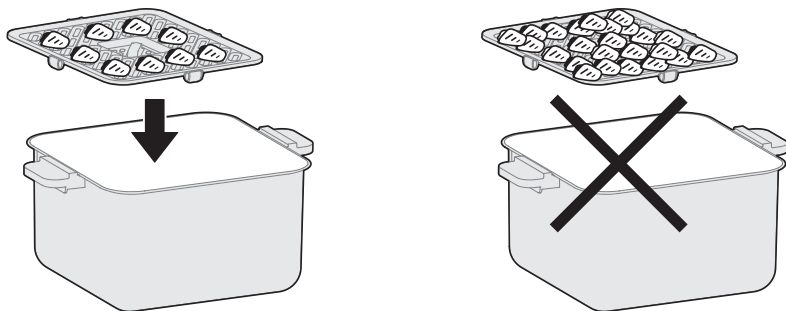

Примітка. Зовнішній вигляд приладу може відрізнятися від зображеного на малюнку.

- 1 Замаринуйте курячі крильця в приправі на півгодини або більше, на власний смак. Після маринування викладіть курячі крильця на деко.



Порада:

- Курячі крильця матимуть найкращий смак і засмажену скоринку колір після маринування, якщо цього не зробити, скоринка курячих крилець буде блідою.
- Рекомендовані інгредієнти для маринаду: соєвий соус, вино, устричний соус, сіль та порошок кмину.
- Викладіть курячі крильця в контейнер. Не нашаровуйте та не переповнюйте контейнер інгредієнтами.

- 2 Встановіть контейнер в мультиварку і закрийте верхню кришку, натисніть на  виберіть меню. 
Натисніть на кнопку «Juicy flavor», наповніть резервуар для води очищеною водою та увімкніть прилад.

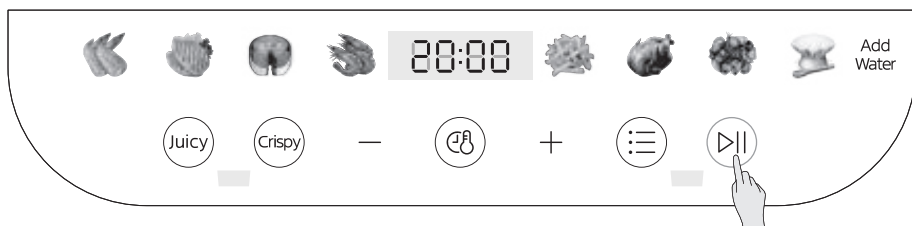

Інтерфейс вибору функцій





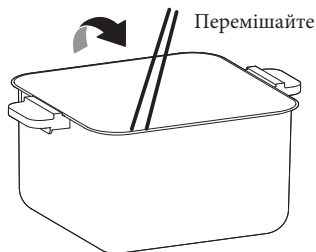

Інтерфейс приладу

Поради:

- Щоб запобігти блокуванню клапана через використання водопровідної води протягом тривалого періоду часу, будь ласка, завжди заповнюйте резервуар для води очищеною водою під час приготування з функцією «Juicy flavor».
 - Прилад оснащений блоком захисту, завдяки якому прилад не може бути запущений, якщо контейнер не встановлено в прилад а на дисплеї з'являється значення «С4».
- 3** Коли пройде половина часу приготування, прилад запропонує перевернути інгредієнти, рекомендується вийняти контейнер і обережно перевернути або перемішати інгредієнти, після цього встановіть контейнер назад в прилад, щоб продовжити приготування.







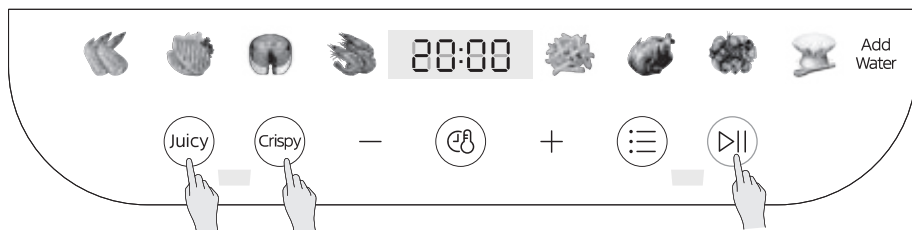



- 4** Коли прилад подасть звуковий сигнал і приготування буде завершено, обережно вийміть контейнер з приладу та викладіть з нього приготовані інгредієнти.

- 5** Залишіть прилад увімкненим, закрийте кришку та натисніть кнопку , щоб підсвітилися кнопки  і , а потім натисніть і утримуйте кнопки  і  протягом 3 секунд, щоб розпочати процедуру зливу води і спорожнити резервуар для води в приладі!



Натисніть і утримуйте кнопки «Juicy» і «Crispy flavor» разом протягом 3 секунд, щоб запустити процедуру зливу води.

У меню функцій встановлено температуру та час приготування за замовчуванням:

Функція меню	Режим	Темп. (°C)	Час (хвилини)	Рекомендована вага (г)
	Crispy	200	20	400-500
	Juicy	200	15	400-500
	Crispy	200	28	500-600
	Juicy	200	23	500-600
	Crispy	180	20	500-600
	Juicy	180	15	500-600
	Crispy	180	15	400-500
	Juicy	180	10	400-500
	Crispy	180	27	350-500
	Crispy	180	50	800-1000
	Crispy	180	16	250-450
	Crispy	200	10	/

⚠ Обережно

Не торкайтеся контейнера та тарілки для хрустких страв руками (без термостійких рукавичок) оскільки вони гарячі та можуть спричинити опіки.

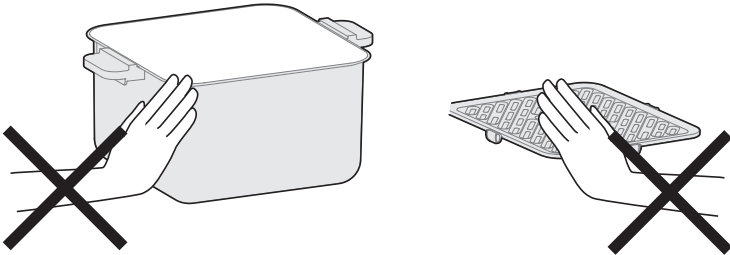

Запобіжні заходи

- Не використовуйте нежаростійкі контейнери, такі як пластик або папір, для продуктів продуктів у мультипіч.
- Не використовуйте скляний або керамічний посуд чи кришки (але їх можна використовувати для приготування холодних страв, таких як йогурт).
- Робочий час можна регулювати відповідно до індивідуальних смаків, тому рекомендується часто перевіряти їжу під час приготування, щоб уникнути її пригорання.
- Для отримання бездоганних страв під час грилювання та запікання рекомендується попередньо розігріти пристрій протягом 3-5 хвилин перед використанням.
- Не торкайтеся й не пересувайте мультипіч під час її роботи, оскільки температура на зовнішній поверхні та в отворі для виходу повітря може бути дуже високою.
- Перед початком роботи мультипічі переконайтесь що прилад встановлено на стійкій рівній поверхні та вона належним чином увімкнена в розетку.
- Силікон на деку виготовлено зі стійкого до високих температур харчового матеріалу і він призначений для того, щоб краї дека не дряпали покриття відра.

ІНСТРУКЦІЯ З ЕКСПЛУАТАЦІЇ



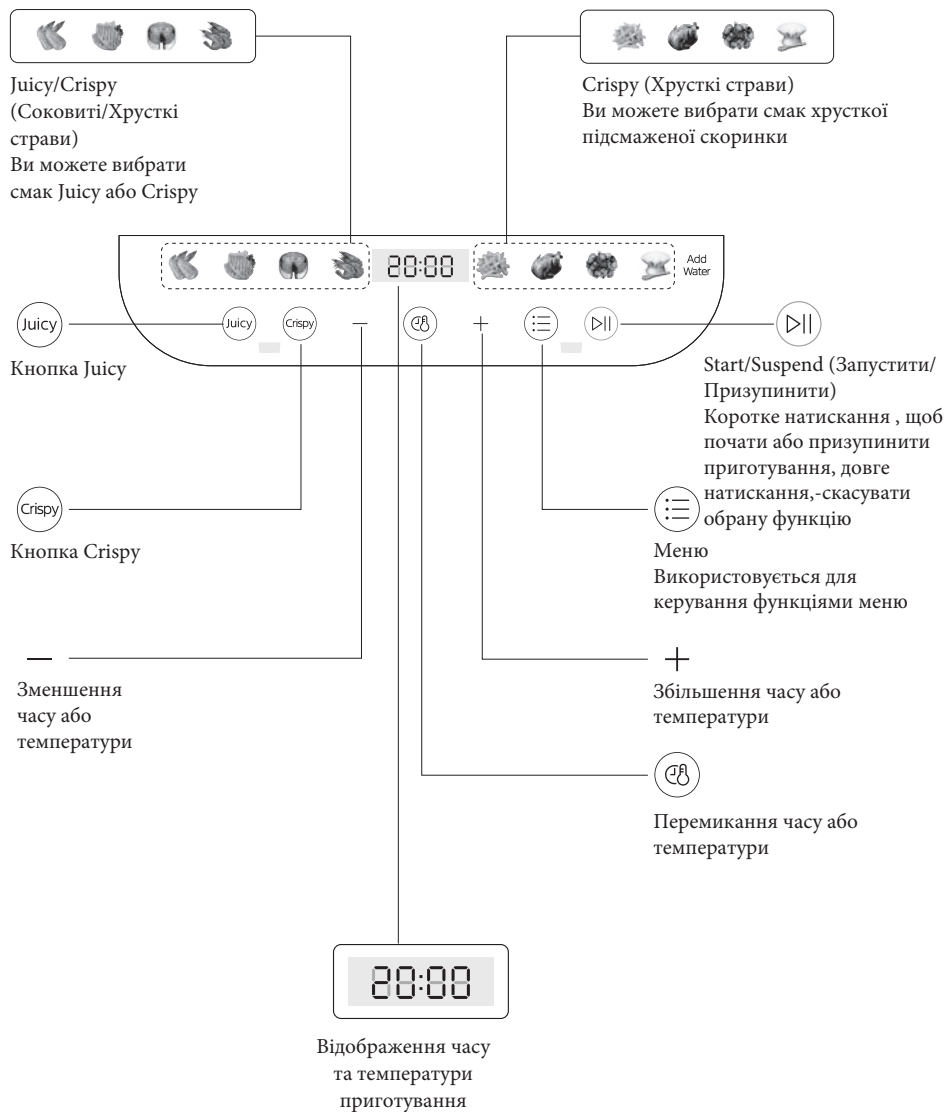

Операційна частина

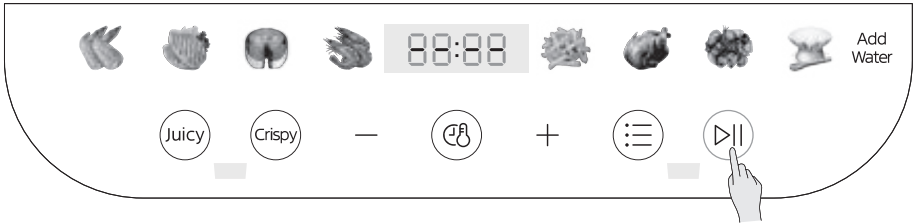

Інструкція з використання

1. Після увімкнення живлення мультипіч я переходить у режим очікування, і на екрані з'являється зображення, як показано на малюнку. Якщо протягом 2 хвилин не виконується жодних дій, екран вимикається. Натисніть кнопку  щоб знову увійти в режим очікування, коли екран вимкнений.



2. Натисніть , щоб вибрати меню в режимі очікування, і вибране меню почне блимати. Натисніть  або кнопку , щоб вибрати Juicy або Crispy, після чого вибрана функція смаку буде блимати, а не вибрана кнопка буде постійно світлитись. Коли ви вибираєте Juicy, індикатор підказки блиматиме  і вам потрібно заповнити резервуар для води очищеною водою та увімкнути прилад.

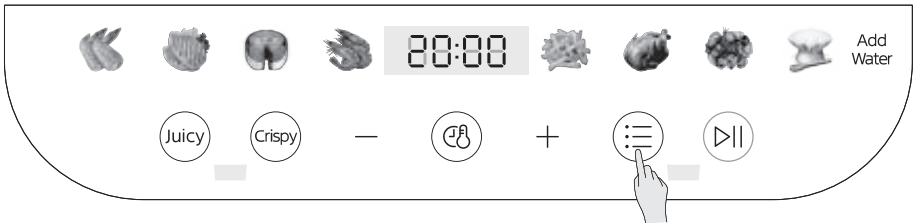

- 3 Після підтвердження обраного меню та смаку натисніть кнопку  і прилад почне працювати.



- 4 Коли прилад досягає середини встановленого часу, звуковий сигнал приладу подасть 5 звукових сигналів, а на дисплеї відобразатиметься значення Turn Food (Перевернути інгредієнти), вийміть контейнер з приладу, тримаючись за його ручку та обережно перемішайте або потрусіть інгредієнти в контейнері, або переверніть їх за допомогою щипчиків або лопатки. Після цього повторно встановіть контейнер в прилад, щоб продовжити приготування.

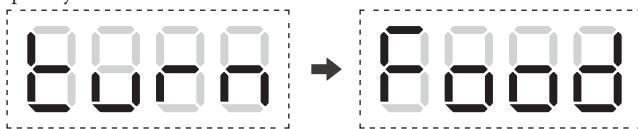

Відображаються по черзі

Поради:

Налаштування температури та часу для функції “Crisper” можна регулювати, а для функції «Juicy» є незмінними, щоб забезпечити найкращі результати приготування.

ОЧИЩЕННЯ ТА ТЕХНІЧНЕ ОБСЛУГОВУВАННЯ

- Будь ласка, завжди очищайте мультипіч щоразу після її використання.
- Щоразу після використання очищайте контейнер та деко для запікання щоб уникнути пошкодження їх покриття через вплив залишків їжі.
- Не використовуйте сильні абразивні засоби для очищення аксесуарів та приладу, щоб уникнути пошкодження приладу та впливу на ваше здоров'я.
- Використовуйте м'яку, чисту тканину для протирання корпусу мультипечі. Будь ласка, не використовуйте занадто мокрі тканини для очищення мультипечі щоб запобігти потраплянню води всередину пристрою, оскільки це може призвести до короткого замикання та пожежі.
- Будь ласка, не використовуйте інше обладнання для очищення приладу, таке як посудомийна машина, інакше це може призвести до пошкодження приладу та вплине на його функціональність .
- Використовуйте нейтральні миючі засоби або чисту воду для очищення чаші та кошика.
- Будь ласка, не використовуйте жорсткі та гострі предмети (наприклад, металеві губки, леза і т. д.) для очищення форми для випічки і чаші приладу щоб запобігти їх пошкодженню.
- Будь-яке інше обслуговування приладу має виконувати авторизований представник сервісного центру.

УСУНЕННЯ НЕСПРАВНОСТЕЙ

Експлуатація мультипечі може призвести до помилок і несправностей. В таблиці містять можливі причини та можливі варіанти їх усунення, також там ви зможете знайти повідомлення про помилки або несправності. Рекомендуємо уважно прочитати наведені в таблиці помилки та несправності, щоб заощадити свій час і гроші, які можуть коштувати звернення до сервісного центру.

Проблема	Причина	Вирішення
Мультипіч не працює	Прилад не підключений до мережі.	Вставте вилку в розетку із заземленням.
	Ви не встановили таймер.	Поверніть ручку таймера на необхідний час приготування, щоб увімкнути прилад.
	Контейнер не належним чином встановлено в прилад.	Правильно вставте контейнер в прилад.
Інгредієнти, не доготовані.	Кількість інгредієнтів у кошику завелика.	Покладіть менші порції інгредієнтів у кошик. Менші партії обсмажуються більш рівномірно.
	Встановлена температура занадто низька.	Поверніть регулятор температури на потрібне значення температури (див. «Використання приладу»).
	Час приготування надто короткий.	Поверніть регулятор таймера на потрібний час приготування (див. «Використання приладу»).
Інгредієнти нерівномірно обсмажуються в мультипечі .	Певні види інгредієнтів потрібно перемішувати в середині процесу приготування.	Інгредієнти, які нашаровуються (наприклад, картопля фрі), потрібно струшувати в середині процесу приготування. Дивіться розділ «Використання приладу».
Смажені закуски недостатньо хрусткі.	Ви використовували тип закусок, призначених для приготування у традиційній мультипечі	Готуйте дані види закусок в духовці або злегка змастіть олією закуски для отримання більш хрустких результатів.
Я не можу належним чином вставити контейнер в прилад.	У контейнері занадто багато інгредієнтів.	НЕ переповнюйте контейнер , зверніться до таблиці «Налаштування» вище.
	Контейнер встановлено в чашу неналежним чином .	Належним чином встановіть контейнер в прилад.

Проблема	Причина	Вирішення
З приладу виходить білий дим.	Ви готуєте жирні складові.	Коли ви смажите жирні інгредієнти в мультиварці, велика кількість олії витікає в контейнер. Олія утворює білий дим, і контейнер може нагріватися сильніше, ніж зазвичай. Це не впливає на роботу прилада та на якість приготованих страв. Білий дим утворюється внаслідок нагрівання жиру в контейнері
	Контейнер все ще містить залишки жиру від попереднього використання.	Обов'язково очищайте контейнер належним чином після кожного використання приладу.
Картопля фрі нерівномірно обсмажується в мультиварці.	Ви використали не той сорт картоплі.	Використовуйте свіжу картоплю і стежте, щоб вона залишалася твердою під час її смаження.
	Ви неналежним чином підготували картоплю перед тим, як смажити її.	Гарненько промивайте картоплю перед її приготування, щоб видалити з неї крохмаль.
Картопля фрі недостатньо хрустка.	Хрусткість картоплі фрі залежить від кількості олії та води в картоплі фрі.	Переконайтеся, що ви добре висушили картоплю, перш ніж додавати її в олію.
		Наріжте картоплю на дрібніші шматочки, тоді вона буде більш хрусткою.
		Додайте трохи більше олії для більш хрусткого результату.

ТОРГОВІ ЗНАКИ, АВТОРСЬКІ ПРАВА ТА ЮРИДИЧНІ ЗАСТЕРЕЖЕННЯ

 Логотип Midea, словесні знаки, торгова назва, фірмовий вигляд і всі їх версії є цінними активами Midea Group та/або її філій («Midea»), Midea володіє торговими марками, авторськими правами та іншими правами інтелектуальної власності, а також усією діловою репутацією,

отриманою від використання будь-якої частини торгової марки Midea. Використання торговельної марки Midea в комерційних цілях без попередньої письмової згоди Midea може вважатися порушенням прав на торговельну марку або недобросовісною конкуренцією з порушенням відповідних законів.

Цей посібник створено компанією Midea, і компанія Midea залишає за собою всі авторські права.

Жодна юридична чи фізична особа не має права використовувати, дублювати, змінювати,

розповсюджувати повністю чи частково цей посібник, а також поєднувати чи продавати його з іншими продуктами без попередньої письмової згоди Midea.

Усі описані функції та інструкції були актуальними на момент друку цього посібника. Однак фактичний продукт може відрізнятись від зображеного на ілюстрації.

УТИЛІЗАЦІЯ ТА ПЕРЕРОБКА ПРИЛАДУ

Важливі інструкції щодо охорони навколишнього середовища

Дотримання директиви WEEE з утилізація відходів:

Цей продукт відповідає директиві ЄС WEEE (2012/19/EU). Цей продукт має класифікаційний знак відходів електричного та електронного обладнання (WEEE).

Цей символ вказує на те, що цей виріб не можна утилізувати разом з іншими побутовими відходами після закінчення терміну служби.

Використовуваний пристрій має бути повернено до офіційного пункту збору для утилізації електричних електронних пристроїв. Щоб знайти ці пункти утилізації, зверніться до місцевих органів влади або продавця, у якого було придбано продукт. Кожне домашнє господарство відіграє важливу роль у відновленні та переробці старих приладів. Належна утилізація використаного приладу допомагає запобігти можливим негативним наслідкам для довкілля та здоров'я людини.



Відповідність директиві RoHS

Придбаний продукт відповідає директиві ЄС RoHS (2011/65/EU). Не містить шкідливих та заборонених матеріалів, зазначених у Директиві.

Інформація про пакування

Пакувальні матеріали продукту виготовлені з матеріалів, придатних для вторинної переробки, відповідно до наших Національних правил охорони довкілля. Не викидайте пакувальні матеріали разом із побутовими або іншими відходами. Віднесіть їх до пунктів збору пакувальних матеріалів, призначених місцевою владою.



ПОВІДОМЛЕННЯ ПРО ЗАХИСТ ДАНИХ

Для надання послуг, узгоджених із замовником, ми погоджуємося без обмежень дотримуватись усіх положень чинного законодавства про захист даних відповідно до узгоджених країн, у межах яких надаватимуться послуги замовнику, а також, де це можливо.

Загальні положення щодо захисту даних (GDPR).

Як правило, наша обробка даних призначена для виконання наших зобов'язань за договором з вами та з міркувань безпеки продукту, щоб захистити ваші права у зв'язку з запитаннями гарантії та реєстрації продукту. У деяких випадках, але лише за умови належного захисту даних, персональні дані можуть бути передані одержувачам, які перебувають за межами Європейської економічної зони.

Додаткова інформація надається за запитом. Ви можете зв'язатися із нашим відділом захисту даних за адресою: MideaDPO@midea.com. Щоб скористатися своїми правами, такими як право заперечення обробки ваших особистих даних з метою прямого маркетингу, зв'яжіться з нами за адресою MideaDPO@midea.com. Щоб знайти додаткову інформацію, відскануйте QR-код.

ГАРАНТІЯ / СЕРВІС

Печатка продавця	Інформація про гарантію		Внесення змін до гарантійного талону анулює гарантію			
	Номер моделі		Продукт:			
	Серійний номер		Дата закінчення терміну гарантії:			
	Інформація про покупця					
	Ім'я та адреса		Дата покупки			
	Номер телефону / адреса електронної пошти					
	Історія обслуговування		Заповнюється у разі ремонту за гарантією			
	Дата	Номер	Дата	Номер	Дата	Номер

Midea пропонує власнику даного продукту ОДИН РІК ГАРАНТІЇ з дати покупки на всі виробничі дефекти матеріалів та виготовлення. Гарантійний талон необхідно пред'явити авторизованим сервісним центрам дистриб'юторам разом із рахунком-фактурою для отримання гарантії.

Гарантія не покриває:

- Пошкодження внаслідок неправильного поводження або пожежі, і гарантія анулюється, якщо ремонт було здійснено неуповноваженими особами.
- Будь-яке недотримання інструкцій, вказаних у посібнику користувача.
- Коливання напруги або будь-які модифікації, зроблені для відповідності місцевим електричним стандартам, стандартам безпеки та технічним стандартам.
- Пошкодження, спричинені пожежею, аварією або стихійним лихом, ушкодження через неправильне поводження, знос, стрибки напруги.



make yourself at home



www.midea.com

© Midea 20 22 all rights reserved