



Online Příručka uživatele

DCP-L2600D/DCP-L2620DW/DCP-L2622DW/DCP-L2627DW/

DCP-L2627DWXL/DCP-L2627DWE/DCP-L2640DN/DCP-L2660DW/

DCP-L2665DW/MFC-L2802DN/MFC-L2800DW/MFC-L2802DW/

MFC-L2827DWXL/MFC-L2827DW/MFC-L2835DW/MFC-L2860DWE/

MFC-L2860DW/MFC-L2862DW/MFC-L2922DW

Obsah

Před použitím přístroje	1
Definice poznámek.....	2
Ochranné známky	3
Licence otevřeného zdroje	4
Autorská práva a licence	5
Důležité poznámky.....	6
Návod k přístroji	7
Před použitím přístroje	8
Přehled ovládacího panelu.....	9
Přehled dotykového LCD displeje	15
Jak procházet dotykovým LCD displejem	18
Nastavení hlavní domovské obrazovky.....	20
Přehled obrazovky nastavení.....	21
Jak zadat text do přístroje	22
Přístup k nástrojům Brother (Windows)	25
Odinstalace softwaru a ovladačů (Windows)	26
Přístup k aplikaci Brother iPrint&Scan (Windows/Mac).....	27
Umístění vstupních/výstupních portů přístroje	29
Manipulace s papírem	30
Vkládání papíru	31
Vkládání papíru do zásobníku papíru.....	32
Do slotu k ručnímu podávání vkládejte standardní papír, tenký papír, recyklovaný papír a kancelářský papír a tiskněte na něj	36
Do slotu pro ruční podávání vkládejte silný papír a štítky a tiskněte na ně.....	38
Vložení obálek do slotu ručního podavače a jejich potisk	40
Nastavení papíru.....	42
Změna velikosti a typu papíru	43
Změna nastavení kontroly papíru.....	44
Doporučená tisková média.....	45
Vkládání dokumentů	46
Vkládání dokumentů do automatického podavače dokumentů ADF.....	47
Vložení dokumentu na sklo skeneru	49
Neskenovatelné a nepotisknutelné oblasti.....	50
Používání speciálního papíru.....	51
Tisk	52
Tisk z počítače (Windows)	53
Tisk dokumentu (Windows)	54
Tisk na obě strany papíru (Windows)	56
Zabezpečený tisk (Windows)	59
Změna výchozích nastavení tisku (Windows)	60
Nastavení tisku (Windows).....	61
Tisk dokumentu pomocí ovladače tiskárny BR-Script3 (emulace jazyka PostScript® 3™) (Windows)	66
Monitorování stavu přístroje z počítače (Windows).....	68
Tisk z počítače (Mac)	69

Vložení obálek do slotu ručního podavače a jejich potisk	70
Tisk e-mailové přílohy	72
Změna nastavení tisku na ovládacím panelu	73
Zrušení tiskové úlohy	74
Test tisku	75
Universal Print	76
Přehled služby Universal Print	77
Registrace přístroje do služby Universal Print pomocí webové správy	78
Přiřazení uživatelů ke službě Universal Print na portálu Microsoft Azure	79
Přidání tiskárny s povolenou službou Universal Print k počítači	80
Tisk pomocí služby Universal Print	81
Zrušení registrace přístroje ve službě Universal Print	82
Skenování	83
Skenování pomocí tlačítka skenování na přístroji	84
Skenování fotografií a grafiky	85
Naskenování jedné nebo více stránek do složky v jednom souboru PDF	87
Skenování do upravitelného textového souboru (OCR)	90
Uložení oskenovaných dat jako přílohy e-mailu	92
Zaslání naskenovaných dat příjemci e-mailu	94
Skenování na FTP	96
Skenování do sítě (Windows)	100
Používání protokolu webových služeb ke skenování v síti (Windows 10 a Windows 11)	107
Změna nastavení tlačítka skenování z aplikace Brother iPrint&Scan	111
Konfigurace certifikátů pro podepsané soubory PDF	112
Deaktivace skenování z počítače	114
Skenování z počítače (Windows)	115
Skenování pomocí aplikace Brother iPrint&Scan (Windows/Mac)	116
Skenování pomocí aplikací Nuance™ PaperPort™ 14SE anebo jiných aplikací v systému Windows	117
Skenování pomocí nástroje Windows Fax a skener	122
Skenování z počítače (Mac)	126
Konfigurace nastavení skenování pomocí webové správy	127
Nastavení názvu souboru naskenovaného dokumentu pomocí webové správy	128
Kopírování	129
Kopírování na jednu stranu papíru (jednostranné kopírování)	130
Kopírování na obě strany papíru (oboustranné)	133
Zvětšení nebo zmenšení kopírovaných obrazů	136
Vytvoření kopií N na 1 pomocí funkce rozvržení stránek	138
Třídění kopií	140
Kopírování občanského průkazu	142
Možnosti kopírování	144
Fax	147
Odeslání faxu	148
Odeslání faxu	149
Odeslání oboustranného faxu z ADF	153
Ruční odeslání faxu	154
Odeslání faxu na konci rozhovoru	155

Zasílání stejné faxové zprávy více než jednomu příjemci (oběžník)	156
Odeslání faxu v reálném čase	159
Odeslání faxu ve stanovenou dobu (odložený fax)	160
Přidání úvodní stránky k faxu	162
Zrušení probíhajícího faxu	165
Zkontrolujte a zrušte čekající fax	166
Možnosti faxu	167
Příjem faxu	169
Nastavení režimu příjmu	170
Možnosti příjmu do paměti	191
Funkce dálkového vyzvednutí faxu	204
Hlasové operace a faxová čísla	210
Hlasové operace	211
Uložení faxových čísel	213
Vytočení čísla pomocí zástupce	217
Vytáčení čísla pomocí krátké volby	220
Nastavení skupin pro odesílání oběžníku	223
Kombinace čísel v adresáři	230
Telefonní služby a externí zařízení	232
ID volajícího	233
Nastavení typu telefonní linky	235
Externí telefonní záznamník TAD (Telephone Answering Device)	238
Externí a pobočkové telefony	241
Vícelinková připojení (PBX)	247
Zprávy týkající se faxu	248
Tisk hlášení o přenosu	249
Tisk faxového deníku	250
Funkce PC-FAX	252
PC-FAX pro systém Windows	253
PC-FAX pro Mac	274
Síť	275
Podporované základní síťové funkce	276
Konfigurace nastavení sítě	277
Konfigurace podrobností o síti pomocí ovládacího panelu	278
Nastavení bezdrátové sítě	279
Používání bezdrátové sítě	280
Použití Wi-Fi Direct®	299
Povolit/zakázat bezdrátovou místní síť LAN	304
Tisk hlášení o síti WLAN	305
Síťové funkce	309
Spuštění nebo vypnutí webové správy pomocí ovládacího panelu	310
Konfigurace nastavení serveru proxy pomocí Web Based Management (webové správy)	311
Tisk zprávy konfigurace sítě	312
Konfigurace funkce PC-FAX Receiving pomocí webové správy	314
Fax pomocí internetu (I-Fax)	315
Používání funkce Odeslání faxu na server	339
Synchronizace času se serverem SNTP pomocí webové správy	343

Přesměrování přicházejících faxů do síťového umístění	347
Obnovení továrních síťových nastavení	349
Zabezpečení.....	350
Před použitím funkcí zabezpečení sítě	351
Zakažte nepotřebné protokoly	352
Konfigurace certifikátů k zabezpečení zařízení.....	353
Podporované funkce bezpečnostního certifikátu	354
Vytvoření a instalace certifikátu	355
Vytvoření certifikátu s automatickým podpisem	356
Vytvoření žádosti o podpis certifikátu (CSR) a provedení instalace certifikátu od certifikačního úřadu (CA)	357
Import a export certifikátu a soukromého klíče	361
Importování a exportování certifikátu CA	364
Správa více certifikátů	367
Používání SSL/TLS	368
Informace o SSL/TLS	369
Zabezpečená správa síťového zařízení pomocí SSL/TLS	372
Zabezpečený tisk dokumentů pomocí SSL/TLS	377
Používání SNMPv3	379
Zabezpečená správa síťového přístroje pomocí SNMPv3	380
Používání IPsec	382
Protokol IPsec	383
Konfigurace IPsec pomocí aplikace Web Based Management.....	384
Konfigurování šablony adresy IPsec pomocí nástroje Web Based Management (webová správa)	386
Konfigurace šablony IPsec pomocí aplikace Web Based Management	388
Použití ověřování IEEE 802.1x	398
Co je ověřování IEEE 802.1x?	399
Konfigurace ověřování IEEE 802.1x pro drátovou nebo bezdrátovou síť pomocí webové správy (webového prohlížeče)	400
Metody ověřování IEEE 802.1x	402
Použití ověřování v Active Directory	403
Úvod do ověřování v Active Directory	404
Konfigurování autentizace v rámci Active Directory pomocí webové správy	405
Přihlaste se, chcete-li změnit nastavení přístroje pomocí jeho ovládacího panelu (autentizace Active Directory)	407
Použití ověření LDAP	408
Úvod do autentizace LDAP	409
Konfigurace ověřování LDAP pomocí webové správy	410
Přihlášení ke změně nastavení přístroje pomocí jeho ovládacího panelu (ověřování LDAP).....	411
Používání Secure Function Lock (Blokovací funkce) 3.0	412
Před použitím funkce Secure Function Lock 3.0 (Blokovací funkce 3.0)	413
Konfigurování Secure Function Lock 3.0 (Blokovací funkce 3.0) pomocí aplikace Web Based Management	414
Skenování pomocí funkce Secure Function Lock 3.0 (Blokovací funkce 3.0).....	415
Konfigurace veřejného režimu v Secure Function Lock 3.0 (Blokovací funkce 3.0)	416
Dodatečné funkce Secure Function Lock 3.0 (Blokovací funkce 3.0)	417
Registrace nové ID karty pomocí ovládacího panelu přístroje	418
Zabezpečené odeslání nebo přijetí e-mailu	419

Konfigurace odesílání nebo přijímání e-mailů pomocí nástroje Web Based Management (webová správa).....	420
Odeslání e-mailu s ověřením uživatele	421
Zabezpečené odeslání nebo přijetí e-mailu pomocí SSL/TLS	422
Uložení protokolu tisku na síť.....	423
Přehled uložení tiskového protokolu na síť	424
Konfigurace nastavení Uložení protokolu tisku na síť pomocí nástroje Web Based Management (webová správa).....	425
Použití nastavení detekce chyb funkce Uložení protokolu tisku na síť	427
Použití Uložení protokolu tisku na síť s funkcí Secure Function Lock 3.0 (Blokovací funkce 3.0) ...	429
Zamknutí nastavení přístroje z ovládacího panelu.....	430
Přehled zámku nastavení	431
Funkce Global Network Detection.....	435
Zapnutí detekce globálních IP adres	436
Blokování komunikace s globální sítí	437
Mobilní/webové připojení	438
Brother Web Connect.....	439
Přehled funkce Brother Web Connect	440
Online služby používané s funkcí Brother Web Connect	442
Nastavení funkce Brother Web Connect	444
Naskenování a nahrání dokumentů pomocí funkce Brother Web Connect	452
Stahování a tisk dokumentů pomocí funkce Brother Web Connect	453
Přeposlání faxu do cloudu nebo e-mailu	455
AirPrint	458
Přehled funkce AirPrint.....	459
Než použijete funkci AirPrint (macOS)	460
Tisk pomocí služby AirPrint	461
Skenování pomocí funkce AirPrint (macOS).....	464
Odeslání faxu pomocí funkce AirPrint (macOS).....	465
Mopria™ Print Service a Mopria™ Scan.....	466
Brother Mobile Connect	467
Odstraňování problémů.....	468
Zprávy o chybách a údržbě.....	469
Nelze tisknout nebo skenovat – přesměrování faxů.....	479
Chybová hlášení při použití funkce Brother Web Connect.....	483
Uvážnutí dokumentu	485
Dokument uvázl v horní části jednotky ADF.....	486
Dokument uvázl pod krytem dokumentu	487
Odstraňte malé kousky papíru uvážené uvnitř ADF	488
Uvážnutí papíru	489
Odstranění zaseknutého papíru	490
Papír uvázl v zásobníku na papír	491
Uvážnutí papíru ve výstupním zásobníku papíru	493
Papír uvázl v zadní části přístroje	494
Papír uvázl uvnitř přístroje.....	496
Papír uvázl v oboustranném zásobníku	498
Problémy s tiskem.....	500

Zlepšení kvality tisku	503
Problémy s telefonem a faxem.....	508
Nastavení rozpoznání volacího tónu	512
Nastavení kompatibility telefonní linky pro rušení a systémy VoIP	513
Problémy se sítí	515
Chybová hlášení.....	516
Použití nástroje na opravu síťového připojení (Windows).....	519
Kontrola síťových nastavení vašeho přístroje	520
Pokud máte problémy se sítí svého přístroje	521
Problémy s funkcí AirPrint.....	527
Jiné problémy.....	528
Kontrola informací o přístroji	530
Aktualizace firmwaru přístroje	531
Resetování přístroje	532
Přehled funkcí resetu	534
Pravidelná údržba	536
Výměna spotřebního materiálu	537
Výměna tonerové kazety	539
Výměna jednotky fotoválce	542
Vynulování čítače válce.....	544
Čištění přístroje	545
Čištění skeneru	547
Čištění dotykového LCD displeje	548
Čištění koronového vodiče	549
Čištění jednotky fotoválce	551
Čištění válečků pro zavádění papíru	557
Kontrola zbývajících životností součástí	558
Balení a přeprava vašeho přístroje	559
Nastavení přístroje.....	561
Kontrola hesla přístroje	562
Změna nastavení přístroje z ovládacího panelu	563
V případě selhání elektrického napájení (paměť)	564
Obecná nastavení	565
Uložení oblíbených nastavení jako zástupce	589
Tisk zpráv	592
Tabulky nastavení a funkcí	595
Provádění změn nastavení přístroje prostřednictvím webové správy.....	643
Co je webová správa?	644
Přístup k aplikaci Web Based Management.....	646
Změna přihlašovacího hesla pomocí webové správy.....	649
Nastavení adresáře přístroje pomocí webové správy	650
Dodatek	651
Technické údaje	652
Spotřební materiál.....	661
Informace o prostředí a shodě	663
Informace týkající se recyklovaného papíru	664
Dostupnost servisních dílů	665

▲ Domů > Obsah







Chemické látky (EU REACH)	666
Nápověda a zákaznická podpora Brother	667

Před použitím přístroje

- [Definice poznámek](#)
- [Ochranné známky](#)
- [Licence otevřeného zdroje](#)
- [Autorská práva a licence](#)
- [Důležité poznámky](#)

Definice poznámek

V celé Příručce uživatele jsou použity následující symboly a konvence:

 VAROVÁNÍ	VAROVÁNÍ označuje potenciálně nebezpečnou situaci, která by mohla vést k vážnému úrazu nebo i smrti.
 UPOZORNĚNÍ	UPOZORNĚNÍ určuje možnou nebezpečnou situaci, které může skončit lehčím či středním poraněním.
DŮLEŽITÉ	DŮLEŽITÉ určuje možnou nebezpečnou situaci, které může skončit poškozením majetku či ztrátou funkčnosti produktu.
POZNÁMKA	POZNÁMKY určují provozní prostředí, podmínky instalace nebo speciální podmínky použití.
	Ikony tipů poskytují užitečnou nápovědu a doplňkové informace.
	Ikony nebezpečí úrazu elektrickým proudem varují před možným zásahem elektrickým proudem.
	Ikony hrozby požáru vás varují před možností vzniku požáru.
	Ikony horkého povrchu upozorňují na části přístroje, které jsou horké.
	Ikony zákazu značí činnosti, které se nesmějí provádět.
Tučně	Tučný text určuje tlačítka na ovládacím panelu přístroje nebo na obrazovce počítače.
<i>Kurzíva</i>	Kurzívou jsou zdůrazněny důležité body nebo odkazy na související téma.
Courier New	Typ písma Courier New určuje zprávy zobrazené na LCD displeji přístroje.



Související informace

- [Před použitím přístroje](#)

Ochranné známky

Apple, App Store, AirPrint, logo AirPrint, Mac, macOS, iPadOS, iPad, iPhone, iPod touch a Safari jsou ochranné známky společnosti Apple Inc. registrované v USA a jiných zemích.

Nuance a PaperPort jsou ochranné známky nebo registrované ochranné známky společnosti Nuance Communications, Inc. nebo jejích přidružených organizací v USA a/nebo dalších zemích.

Adobe®, Reader®, PostScript a PostScript 3 jsou buď registrované ochranné známky, nebo ochranné známky společnosti Adobe Systems Incorporated v USA a/nebo jiných zemích.

Wi-Fi®, Wi-Fi Alliance® a Wi-Fi Direct® jsou registrované ochranné známky společnosti Wi-Fi Alliance®.

WPA™, WPA2™, WPA3™, Wi-Fi CERTIFIED a Wi-Fi Protected Setup jsou ochranné známky společnosti Wi-Fi Alliance®.

Android, Google Drive a Google Play jsou ochranné známky společnosti Google LLC. Použití těchto ochranných známek je podmíněno souhlasem společnosti Google.

Mopria™ a logo Mopria™ jsou registrované a/nebo neregistrované ochranné známky a značky služeb společnosti Mopria Alliance, Inc. v USA a dalších zemích. Neoprávněné použití je přísně zakázáno.

EVERNOTE je ochranná známka společnosti Evernote Corporation a používá se v rámci licence.

Slovo/znak Bluetooth® je registrovaná ochranná známka ve vlastnictví společnosti Bluetooth SIG, Inc. a veškeré používání těchto značek společností Brother Industries, Ltd. je licencováno. Ostatní ochranné známky a obchodní názvy jsou majetkem příslušných vlastníků.

Každá společnost, jejíž program je zmíněn v této příručce, disponuje licenční smlouvou specifickou pro příslušné programové vybavení.

Ochranné známky k softwaru

FlashFX® je registrovaná ochranná známka společnosti Datalight, Inc.

FlashFX® Pro™ je ochranná známka společnosti Datalight, Inc.

FlashFX® Tera™ je ochranná známka společnosti Datalight, Inc.

Reliance™ je ochranná známka společnosti Datalight, Inc.

Reliance Nitro™ je ochranná známka společnosti Datalight, Inc.

Datalight® je registrovaná ochranná známka společnosti Datalight, Inc.

Veškeré obchodní názvy a názvy výrobků společností objevující se ve výrobcích společnosti Brother, souvisejících dokumentech nebo jakýchkoliv jiných materiálech, jsou všechny ochrannými známkami, nebo registrovanými ochrannými známkami příslušných společností.



Související informace

- [Před použitím přístroje](#)

Licence otevřeného zdroje

Tento produkt obsahuje otevřený software.

Chcete-li zobrazit prohlášení k licenci typu Open Source a informace o autorském právu, přejděte na stránku modelu **Příručky** na adrese support.brother.com/manuals.



Související informace

- [Před použitím přístroje](#)
-

Autorská práva a licence

©2023 Brother Industries, Ltd. Všechna práva vyhrazena.

Tento produkt obsahuje programové vybavení, který vyvinuli následující dodavatelé:

Tento produkt obsahuje program „KASAGO TCP/IP“ vyvinutý společností ZUKEN ELMIC, Inc.

Copyright 1989-2020 Datalight, Inc. Všechna práva vyhrazena.

FlashFX® Copyright 1998-2020 Datalight, Inc.



Související informace

- [Před použitím přístroje](#)
-

Důležité poznámky

- Na adrese support.brother.com/downloads najdete ovladač a aktualizace softwaru Brother.
- Na adrese support.brother.com/downloads kontrolujte, zda nebyla vydána aktualizace firmwaru, aby funkčnost přístroje zůstala aktuální. Jinak nemusí být některé funkce přístroje k dispozici.
- Nepoužívejte tento produkt mimo zemi zakoupení, protože byste tak mohli porušit zákonná ustanovení příslušné země o bezdrátové komunikaci a elektrických zařízeních.
- Ne všechny modely jsou dostupné ve všech zemích.
- Před předáním zařízení někomu jinému, jeho výměnou nebo likvidací jej důrazně doporučujeme obnovit na tovární nastavení, abyste odstranili všechny osobní údaje.
- Systém Windows 10 v tomto dokumentu představuje Windows 10 Home, Windows 10 Pro, Windows 10 Education a Windows 10 Enterprise.
- Systém Windows 11 v tomto dokumentu představuje Windows 11 Home, Windows 11 Pro, Windows 11 Education a Windows 11 Enterprise.
- V této příručce uživatele jsou použity LCD zprávy pro model MFC-L2800DW/MFC-L2860DW, pokud není uvedeno jinak.
- V této příručce uživatele jsou použity ilustrace pro model MFC-L2860DW, pokud není uvedeno jinak.
- Obrazovky nebo obrázky v této příručce uživatele slouží jen k ilustračním účelům a mohou se od skutečných produktů lišit.
- Pokud není uvedeno jinak, obrazovky v této příručce pocházejí ze systému Windows 10. Okna ve vašem počítači se mohou lišit v závislosti na používaném operačním systému.
- Obsah tohoto dokumentu a technické údaje tohoto produktu mohou být bez předchozího upozornění změněny.
- V zemích podléhajících omezením vývozu nejsou dostupné všechny funkce.



Související informace

- [Před použitím přístroje](#)

Návod k přístroji

- Před použitím přístroje
- Přehled ovládacího panelu
- Přehled dotykového LCD displeje
- Jak procházet dotykovým LCD displejem
- Nastavení hlavní domovské obrazovky
- Přehled obrazovky nastavení
- Jak zadat text do přístroje
- Přístup k nástrojům Brother (Windows)
- Přístup k aplikaci Brother iPrint&Scan (Windows/Mac)
- Umístění vstupních/výstupních portů přístroje

Před použitím přístroje

Než začnete jakékoliv tiskové operace, potvrďte následující:

- Zkontrolujte, zda jste pro svůj přístroj nainstalovali správný program a ovladače.
- Pro uživatele používající kabel USB nebo síťový kabel: Ujistěte se, že kabel rozhraní je fyzicky zabezpečen.

Brána firewall (Windows)

Pokud je váš počítač chráněn bránou firewall a nemůžete na síti tisknout, skenovat nebo používat PC-FAX, budete muset nakonfigurovat nastavení brány firewall. Pokud používáte bránu firewall systému Windows a nainstalovali jste ovladače podle postupu v instalačním programu, byla již potřebná nastavení brány firewall provedena. Jestliže používáte jakýkoliv jiný osobní program brány firewall, nahlédněte do Příručky uživatele k programu nebo se obraťte na jeho výrobce.



Související informace

- [Návod k přístroji](#)

Přehled ovládacího panelu

Ovládací panel se může lišit podle zakoupeného modelu.

>> MFC-L2802DN/MFC-L2800DW/MFC-L2802DW/MFC-L2827DWXL/MFC-L2827DW/MFC-L2835DW

>> DCP-L2600D/DCP-L2620DW/DCP-L2622DW/DCP-L2627DW/DCP-L2627DWXL/DCP-L2627DWE/
DCP-L2640DN

>> DCP-L2660DW/DCP-L2665DW/MFC-L2860DWE/MFC-L2860DW/MFC-L2862DW/MFC-L2922DW

MFC-L2802DN/MFC-L2800DW/MFC-L2802DW/MFC-L2827DWXL/MFC-L2827DW/ MFC-L2835DW

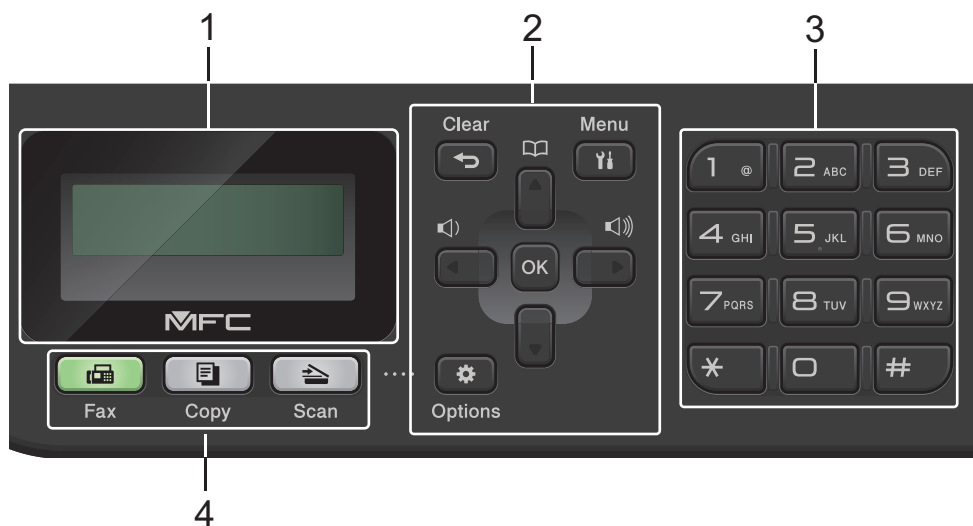

1. LCD displej (z tekutých krystalů)

Zobrazuje zprávy, které pomáhají při nastavení a používání přístroje.

Když je přístroj v režimu faxu, LCD displej zobrazí:

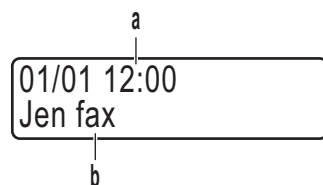

a. Datum a čas

b. Režim příjmu

Jestliže stisknete tlačítko **Copy (Kopie)**, na LCD displeji se zobrazí:

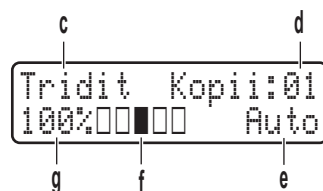

c. Typ kopie

d. Počet kopií

e. Kvalita

f. Kontrast

g. Měřítka kopírování

2. Tlačítka nabídky

Clear (Zrušit)

Stisknutím lze odstranit zadaná data nebo aktuální nastavení.

Menu

Stisknutím lze vyvolat nabídku programování nastavení přístroje.

OK

Chcete-li uložit nastavení přístroje, stiskněte toto tlačítko.

◀ nebo ▶

Stisknutím lze procházet zpět nebo vpřed volbami nabídky.

▲ nebo ▼

- Stisknutím můžete procházet nahoru nebo dolů nabídkami a volbami.
- Stisknutím změňte rozlišení v režimu faxu.



Stisknutím  lze přistupovat k číslům krátké volby.

Options (Volby)

Stisknutím získáte přístup k dočasným nastavením faxování, skenování nebo kopírování.

3. Číselná klávesnice

- Použijte k vytáčení čísel faxů a telefonních čísel.
- Použijte jako klávesnici k zadávání textu nebo znaků.

4. Tlačítka Režim

Fax

Stisknutím přepněte přístroj do režimu faxování.

Copy (Kopie)

Stisknutím přepněte přístroj do režimu kopírování.

Scan (Sken)

Stisknutím přepněte přístroj do režimu skenování.

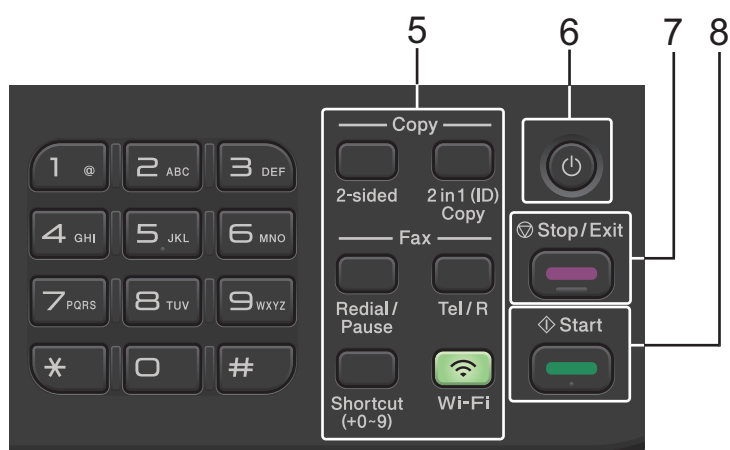

5. Funkční tlačítka

Redial/Pause (Opakování/Pauza)

Stisknutím se provede opakované vytočení posledního volaného čísla. Při programování čísel rychlé volby nebo při manuálním vytáčení čísla toto tlačítko vkládá pauzu.

Tel/R

Tlačítko **Tel/R** se používá k uskutečnění telefonických hovorů po zvednutí externího telefonu během F/T dvojitého vyzvánění.

Jste-li připojeni k ústředně (PBX), použijte toto tlačítko k přístupu k vnější lince, pro opakované volání operátorovi nebo pro přepojení volání na jinou klapku.

Wi-Fi (pro bezdrátové modely)

Stisknutím a podržením tlačítka **Wi-Fi** vyvolejte v počítači instalační program pro bezdrátové připojení. Při nastavování bezdrátového spojení mezi přístrojem a sítí se řiďte pokyny na obrazovce.

Pokud svítí kontrolka **Wi-Fi**, je přístroj připojen k přístupovému bodu bezdrátové sítě. Jestliže kontrolka **Wi-Fi** bliká, bezdrátové připojení je odpojeno nebo probíhá proces připojování přístroje k přístupovému bodu bezdrátové sítě.

Resolution (Rozlišení) (pouze pro některé modely)

Stisknutím pozměníte rozlišení faxu.

2 in 1 (ID) Copy (2 na 1 ID kopie)

Stisknutím lze kopírovat obě strany identifikačního průkazu na jednu stranu.

2-sided (Oboustr)



Stiskněte pro kopírování na obě strany listu papíru.

Shortcut (Zkratka) Tlačítko

Uložte si a volejte až deset faxových a telefonních čísel.

Uložená faxová a telefonní čísla se zástupcem vyvoláte přidržetím tlačítka **Shortcut (Zkratka)** a následným stisknutím zástupného čísla, které jste danému faxovému nebo telefonnímu číslu přiřadili.

6. Zapnout/vypnout napájení

- Přístroj zapnete stisknutím .
- Přístroj vypnete stisknutím a podržením . LCD displej zobrazí [Usporný režim] a po několika sekundách zhasne. Máte-li připojen externí telefon nebo záznamník TAD, bude vždy dostupný.

7. Stop/Exit (Stop/Konec)

- Stisknutím tohoto tlačítka se zastaví prováděná operace.
- Stisknutím lze opustit nabídku.

8. Start

- Stisknutím se zahájí odesílání faxu.
- Stisknutím se zahajuje kopírování.
- Stisknutím se zahajuje skenování dokumentů.

**DCP-L2600D/DCP-L2620DW/DCP-L2622DW/DCP-L2627DW/DCP-L2627DWXL/
DCP-L2627DWE/DCP-L2640DN**

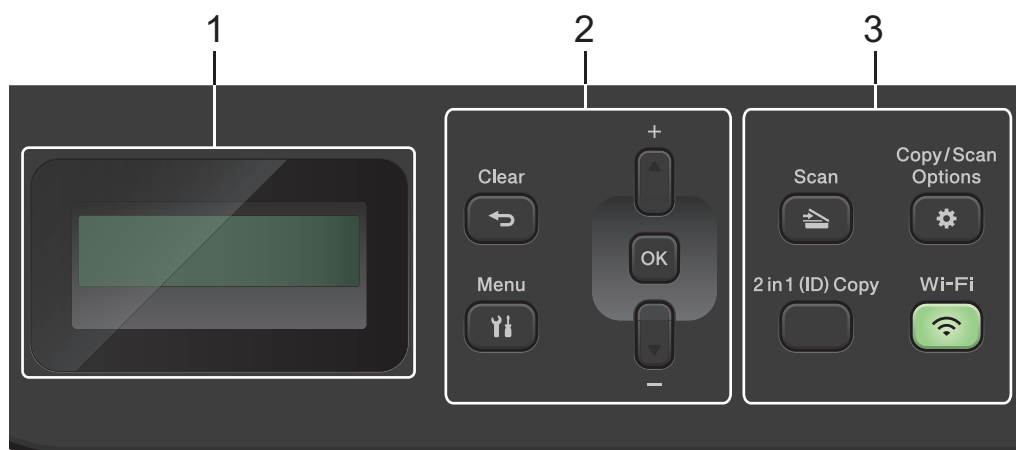

1. LCD displej (z tekutých krystalů)

Zobrazuje zprávy, které pomáhají při nastavení a používání přístroje.

Když je přístroj v režimu pohotovosti nebo v režimu kopírování, LCD displej zobrazuje:

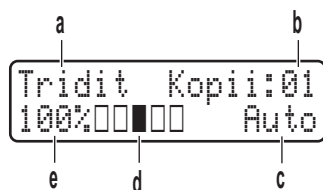

- a. Typ kopie
- b. Počet kopií
- c. Kvalita
- d. Kontrast
- e. Měřítka kopírování

2. Tlačítka nabídky

Menu

Stisknutím lze vyvolat nabídku programování nastavení přístroje.

Clear (Zrušit)

- Stisknutím vymažete zadaná data.
- Stisknutím zrušíte aktuální nastavení.

OK

Chcete-li uložit nastavení přístroje, stiskněte toto tlačítko.

▲ nebo ▼

Stisknutím procházet nahoru nebo dolů nabídkami a možnostmi.

3. Funkční tlačítka

Copy/Scan Options (Možnost kopírování/skenování)

Stisknutím získáte přístup k dočasným nastavením skenování nebo kopírování.

Wi-Fi (pro bezdrátové modely)

Stisknutím a podržením tlačítka **Wi-Fi** vyvolejte v počítači instalační program pro bezdrátové připojení. Při nastavování bezdrátového spojení mezi přístrojem a sítí se řiďte pokyny na obrazovce.

Pokud svítí kontrolka **Wi-Fi**, je přístroj připojen k přístupovému bodu bezdrátové sítě. Jestliže kontrolka **Wi-Fi** bliká, bezdrátové připojení je odpojeno nebo probíhá proces připojování přístroje k přístupovému bodu bezdrátové sítě.

Scan (Sken)

Stisknutím přepněte přístroj do režimu skenování.

2 in 1 (ID) Copy (2 na 1 ID kopie)

Stisknutím lze kopírovat obě strany identifikačního průkazu na jednu stranu.

2-sided (Oboustr) (pouze pro některé modely)

Stiskněte pro kopírování na obě strany listu papíru.

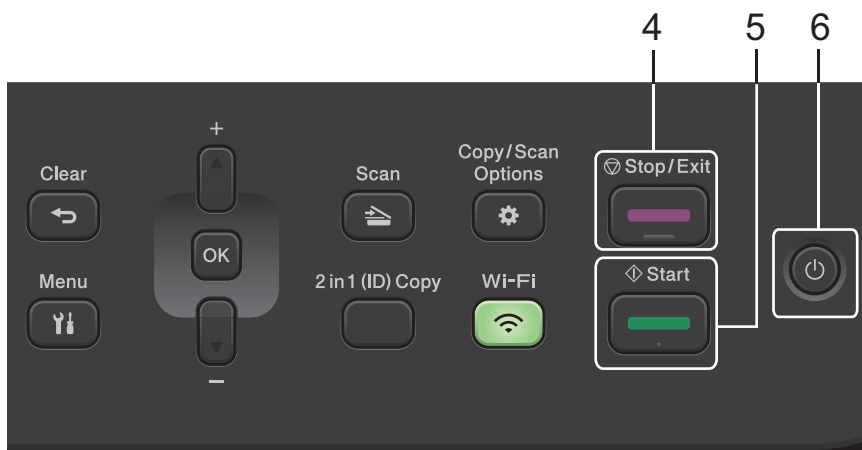



4. Stop/Exit (Stop/Konec)

- Stisknutím tohoto tlačítka se zastaví prováděná operace.
- Stisknutím lze opustit nabídku.

5. Start

- Stisknutím se zahajuje kopírování.
- Stisknutím se zahajuje skenování dokumentů.

6. Zapnout/vypnout napájení

- Příklad zapnutí stisknutím .
- Příklad vypnutí stisknutím a podržením . LCD displej zobrazí [Usporný režim] a po několika sekundách zhasne.

DCP-L2660DW/DCP-L2665DW/MFC-L2860DWE/MFC-L2860DW/MFC-L2862DW/ MFC-L2922DW

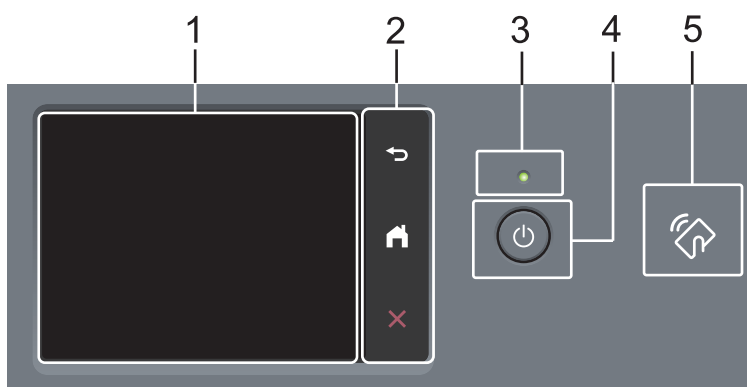

1. Dotykový displej z tekutých krystalů (LCD)

K nabídkám a možnostem přistupujte stisknutím tlačítka na dotykovém displeji.

2. Dotykový panel



(Zpět)

Stisknutím tlačítka se vrátíte do předchozí nabídky.



(Domů)

Stisknutím se vrátíte na domovskou obrazovku.





(Zrušit)

Stisknutím zrušíte prováděnou operaci.

3. LED indikátor napájení

LED dioda se rozsvítí v závislosti na aktuálním stavu napájení přístroje.

4. Zapnutí/vypnutí napájení

- Přístroj zapněte stisknutím .
- Vypněte přístroj stisknutím a podržením . Dotykový LCD displej zobrazí [Usporný režim] a po několika sekundách zhasne. Je-li připojen externí telefon nebo záznamník TAD, je vždy k dispozici.

5. Near Field Communication (NFC) (MFC-L2922DW)

Pokud je nastavené ověřování kartou, přiložte čipovou IC kartu (Integrated Circuit Card) k symbolu NFC na přístroji.



Související informace

- [Návod k přístroji](#)
-

Přehled dotykového LCD displeje

Související modely: DCP-L2660DW/DCP-L2665DW/MFC-L2860DWE/MFC-L2860DW/MFC-L2862DW/MFC-L2922DW

Když je aktivována domovská obrazovka, stisknutím tlačítka ◀ nebo ▶ zobrazíte další domovské obrazovky.

Je-li přístroj nečinný, na domovské obrazovce je vidět stav přístroje. Je-li zobrazena, znamená to, že přístroj je připraven přijmout příští příkaz.



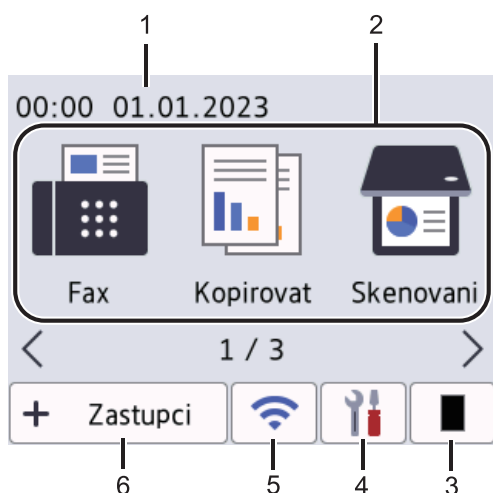



Dostupné možnosti se liší podle modelu.



1. Datum&čas

Zobrazí datum a čas nastavené na přístroji.

2. Režimy

-  [Fax]
Stisknutím přejdete do režimu Fax.
-  [Kopírovat]
Stisknutím přejdete do režimu Kopírování.
-  [Skenovani]
Stisknutím přejdete do režimu Skenování.
-  [Zabezpečený tisk]
Stisknutím získáte přístup k Zabezpečenému tisku.
-  [Web]
Stisknutím připojíte přístroj Brother k internetovým službám.
-  [Aplikace]
Stisknutím připojíte přístroj Brother ke službě Brother Apps.
-  [2 na 1 Kopie ID]
Stisknutím vyvoláte možnost Kopírování 2na1 (ID).

3. Toner

Zobrazení zbývajících životností toneru. Umožňuje přístup k nabídce Toner.

4.  [Nastavení]

Umožňuje přístup k nabídce Nastavení.

Je-li zapnutý Zámek nastavení, na LCD se zobrazí ikona zámku . Chcete-li používat nastavení, musíte přístroj odemknout.

5. 

(Stav bezdrátového připojení pro bezdrátové modely)

Stisknutím můžete konfigurovat nastavení bezdrátového připojení.

Pokud používáte bezdrátové připojení, aktuální intenzitu bezdrátového signálu ukazuje čtyřúrovňový indikátor na všech domovských obrazovkách.



6.  Zastupci [Zastupci]

Pro často používané činnosti, jako je odesílání faxů, kopírování, skenování a používání funkce Web Connect, lze po stisknutí vytvořit zástupce.



K dispozici jsou tři karty zástupců až se šesti zástupci na každé z nich. Celkem je k dispozici 18 zástupců.

Uložené faxy

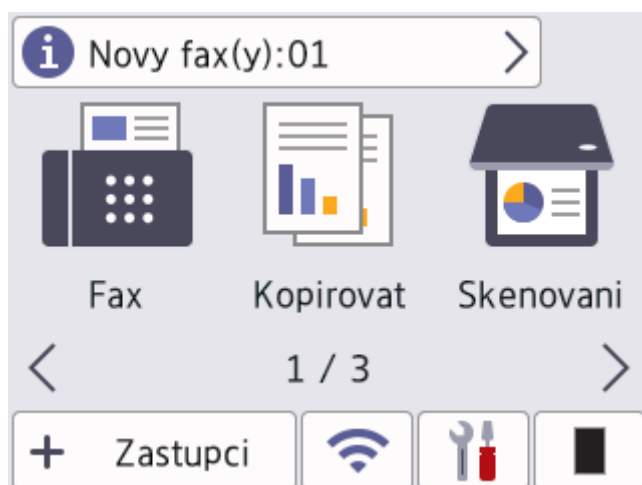



Počet faxů přijatých do paměti se zobrazuje v horní části obrazovky.

Stiskněte  a poté stiskem [Ano] faxy vytiskněte.

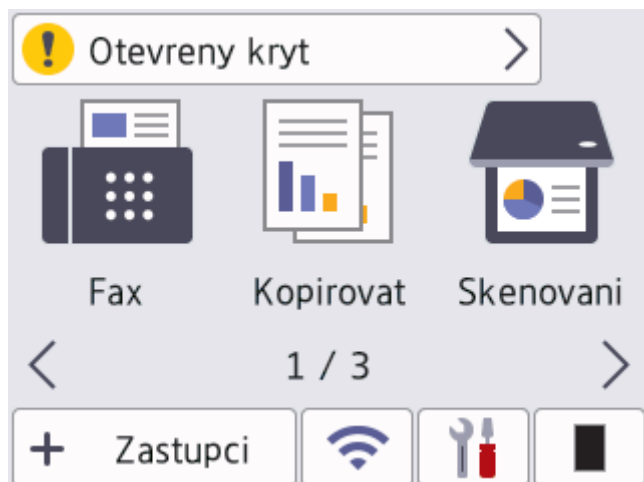
Varovná ikona



Varovná ikona  se objeví, když dojde k chybě nebo se objeví zpráva údržby. Klepnutím na oblast zpráv zprávu zobrazíte a stisknutím tlačítka  se vraťte do režimu Připraven.

POZNÁMKA

Tento produkt využívá písmo společnosti ARPHIC TECHNOLOGY CO., LTD.

Související informace

- [Návod k přístroji](#)

Jak procházet dotykovým LCD displejem

Související modely: DCP-L2660DW/DCP-L2665DW/MFC-L2860DWE/MFC-L2860DW/MFC-L2862DW/MFC-L2922DW

LCD displej ovládejte dotyky prstů. Chcete-li si zobrazit a přistupovat ke všem možnostem, stisknutím tlačítka ◀▶ nebo ▲▼ na LCD displeji procházejte obsahem displeje.

Následující postup vysvětluje, jak procházet změnami nastavení přístroje. V následujícím příkladu je nastavení podsvícení LCD displeje změněno z hodnoty [Svetly] na [Stred].

DŮLEŽITÉ

NEDOTÝKEJTE se LCD displeje ostrými předměty, jako například propisovací tužka nebo dotykové pero. Mohly by přístroj poškodit.

POZNÁMKA

NEDOTÝKEJTE se LCD displeje okamžitě po připojení napájecího kabelu nebo zapnutí přístroje. V opačném případě můžete způsobit chybu.

1. Stiskněte tlačítko  ([Nastaveni]).
2. Stiskněte tlačítko [Vsechna nastav].
3. Stisknutím tlačítka ▲ nebo ▼ zobrazte volbu [Zaklad.nastav.] a potom stiskněte tlačítko [Zaklad.nastav.].

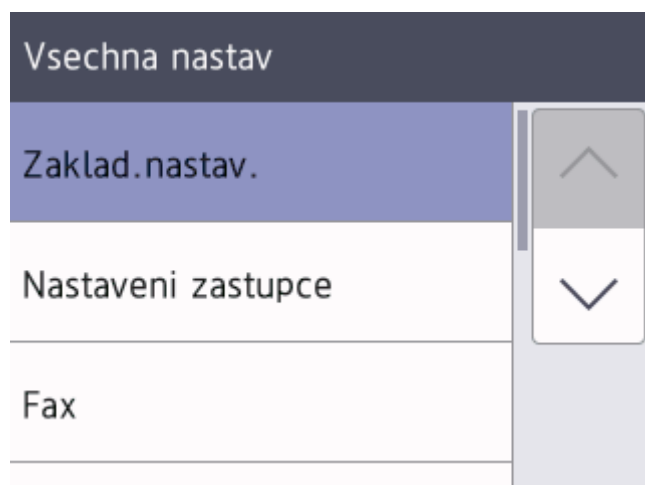

4. Stisknutím tlačítka ▲ nebo ▼ zobrazte volbu [Nastavení LCD] a potom stiskněte tlačítko [Nastavení LCD].

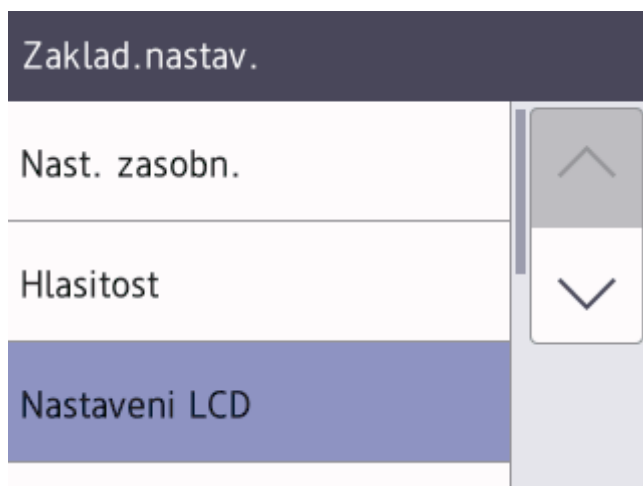

5. Stiskněte tlačítko [Podsvícení].



6. Stiskněte tlačítko [Stred].

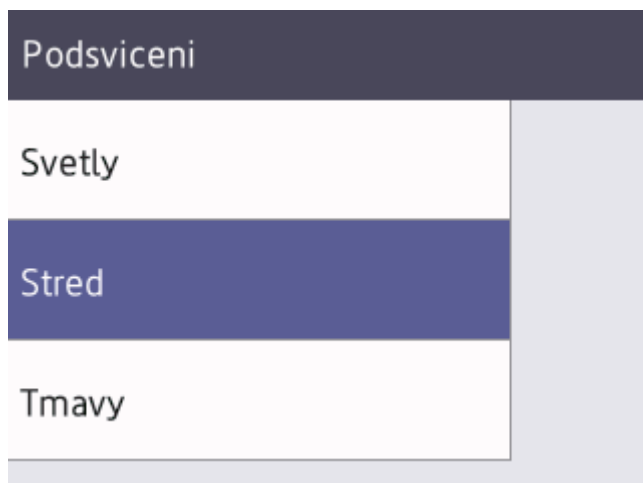

7. Stiskněte tlačítko .



Související informace



- [Návod k přístroji](#)

Nastavení hlavní domovské obrazovky

Související modely: DCP-L2660DW/DCP-L2665DW/MFC-L2860DWE/MFC-L2860DW/MFC-L2862DW/MFC-L2922DW

Můžete změnit LCD tak, aby zobrazoval konkrétní domovskou obrazovku nebo obrazovku zástupců.

Když je zařízení v režimu nečinnosti nebo jste stiskli tlačítko , dotykový displej se vrátí na obrazovku, kterou jste nastavili.

1. Stiskněte  [Nastavení] > [Všechna nastavení] > [Základní nastavení] > [Nastavení obrazovky] > [Domovská obrazovka].
2. Stisknutím tlačítka ▲ nebo ▼ zobrazte nastavení obrazovky a poté klikněte na parametry, které chcete změnit.
3. Stiskněte tlačítko .

Displej LCD zobrazí vámi vybranou obrazovku. Tuto hlavní obrazovku můžete v případě potřeby změnit.



Související informace

- [Návod k přístroji](#)

Přehled obrazovky nastavení

Související modely: DCP-L2660DW/DCP-L2665DW/MFC-L2860DWE/MFC-L2860DW/MFC-L2862DW/MFC-L2922DW

Stisknutím  zobrazíte aktuální stav přístroje na LCD displeji.

Nabídka Nastavení použijte k přístupu ke všem nastavením přístroje.



1. Toner

- Zobrazení zbývajících životností toneru.
- Stisknutím přejdete do nabídky [Toner].

2. Nastav. zasobn.

Stiskněte ke změně nastavení velikosti papíru a typu papíru.

3. Režim Eco

Stisknutím vstoupíte do nabídky [Režim Eko].

4. Síť

- Stisknutím nastavíte připojení k síti.
- Pokud používáte bezdrátové připojení, aktuální intenzitu bezdrátového signálu zobrazuje čtyřúrovňový indikátor na obrazovce.

5. Náhled faxu nebo Wi-Fi Direct

- Náhled faxu (MFC-L2860DWE/MFC-L2860DW/MFC-L2862DW/MFC-L2922DW)
Stisknutím vstoupíte do nabídky [Náhled faxu].
- Wi-Fi Direct (DCP-L2660DW/DCP-L2665DW)
Stisknutím nastavíte připojení k síti Wi-Fi Direct®.

6. Vsechna nastavení

Stisknutím vyvoláte nabídku všech nastavení přístroje.



Související informace

- [Návod k přístroji](#)

Jak zadat text do přístroje

>> DCP-L2600D/DCP-L2620DW/DCP-L2622DW/DCP-L2627DW/DCP-L2627DWXL/DCP-L2627DWE/
DCP-L2640DN
>> MFC-L2802DN/MFC-L2800DW/MFC-L2802DW/MFC-L2827DWXL/MFC-L2827DW/MFC-L2835DW
>> DCP-L2660DW/DCP-L2665DW/MFC-L2860DWE/MFC-L2860DW/MFC-L2862DW/MFC-L2922DW

DCP-L2600D/DCP-L2620DW/DCP-L2622DW/DCP-L2627DW/DCP-L2627DWXL/ DCP-L2627DWE/DCP-L2640DN

Když je vyžadován text, zadejte znaky na přístroji. Dostupné znaky se mohou lišit v závislosti na prováděné operaci.

- Podržení nebo opakovaným stisknutím ▲ nebo ▼ si vyberte znak z tohoto seznamu:
0123456789abcdefghijklmnopqrstuvwxyzABCDEFGHIJKLMNOPQRSTUVWXYZ(space)!"#\$%&'()*+,-./:;<=>?
@[]^_`{|}~
- Jestliže se zobrazuje požadovaný znak nebo symbol, stiskem tlačítka **OK** ho potvrďte a poté zadejte další znak.
- Stisknutím tlačítka **Clear (Zrušit)** vymažte nesprávně zadané znaky.

MFC-L2802DN/MFC-L2800DW/MFC-L2802DW/MFC-L2827DWXL/MFC-L2827DW/ MFC-L2835DW

Když je vyžadován text, zadejte znaky na přístroji. Dostupné znaky se mohou lišit v závislosti na prováděné operaci.

Tlačítka 0, # a * se používají jako speciální znaky.

(Pro písmena azbuky) Tlačítka # a * se používají jako speciální znaky.

- Stisknutím vhodného tlačítka číselné klávesnice v počtu zobrazeném v této referenční tabulce můžete kdykoliv použít znak, který chcete.

Stiskněte tlačítko	Jednou	Dvakrát	Třikrát	Čtyřikrát	Pětkrát	Šestkrát	Sedmkrát	Osmkrát	Devětkrát
1	@	.	/	1	@	.	/	1	@
2	a	b	c	A	B	C	2	a	b
3	d	e	f	D	E	F	3	d	e
4	g	h	i	G	H	I	4	g	h
5	j	k	l	J	K	L	5	j	k
6	m	n	o	M	N	O	6	m	n
7	p	q	r	s	P	Q	R	S	7
8	t	u	v	T	U	V	8	t	u
9	w	x	y	z	W	X	Y	Z	9

(Pro písmena azbuky)

Stiskněte tlačítko	Jednou	Dvakrát	Třikrát	Čtyřikrát	Pětkrát	Šestkrát	Sedmkrát	Osmkrát	Devětkrát	Desetkrát	Jedenáctkrát	Dvanáctkrát	Třináctkrát
2	A	B	C	a	b	c	A	Б	В	Г	2	A	B
3	D	E	F	d	e	f	Д	Е	Ё	Ж	3	D	E
4	G	H	I	g	h	i	З	И	Й	К	4	G	H
5	J	K	L	j	k	l	Л	М	Н	О	5	J	K

Stisk něte tlačít ko	Jedn ou	Dvakr át	Tříkrá t	Čtyřik rát	Pětkr át	Šestk rát	Sedm krát	Osmk rát	Devět krát	Deset krát	Jeden áctkrá t	Dvaná ctkrát	Třináč tkrát
6	M	N	O	m	n	o	П	P	C	T	6	M	N
7	P	Q	R	S	p	q	r	s	У	Ф	X	Ц	7
8	T	U	V	t	u	v	Ч	Ш	Щ	Ъ	Ы	8	Т
9	W	X	Y	Z	w	x	y	z	Ь	Э	Ю	Я	9

- Vkládání mezer

Chcete-li do faxového čísla zadat mezeru, stiskněte mezi číslicemi jednou tlačítko ►. Chcete-li zadat mezeru do jména, stiskněte mezi znaky dvakrát tlačítko ►.

- Provádění oprav

Pokud jste zadali znak nesprávně a chcete ho změnit, stisknutím tlačítka ◀ nebo ▶ přesuňte kurzor k nesprávnému znaku a potom stiskněte tlačítko **Clear (Zrušit)**.

- Opakování písmen

Pokud potřebujete zadat znak, který je pod stejným tlačítkem jako znak předchozí, posuňte tlačítkem ▶ kurzor o jednu pozici doprava a pokračujte v psaní.

- Zvláštní znaky a symboly

Stiskněte *, # nebo 0, poté stiskněte ◀ nebo ▶ a přesuňte kurzor k symbolu nebo znaku, který chcete použít. Stisknutím tlačítka **OK** znak vyberte. Dostupné symboly a znaky jsou uvedeny na tlačítkách číselné klávesnice a jsou uvedeny v tabulce.

Stiskněte *	(mezera) ! " # \$ % & ' () * + , - . / €
Stiskněte #	:: < = > ? @ [] ^ _ \ ~ ' { }
Stiskněte 0 (pro písmena azbuky není k dispozici)	Á É Í Ò Ó Ô Û Ú 0

DCP-L2660DW/DCP-L2665DW/MFC-L2860DWE/MFC-L2860DW/MFC-L2862DW/ MFC-L2922DW

- Když potřebujete do přístroje zadat text, na LCD displeji se zobrazí klávesnice.
- Dostupné znaky se mohou lišit podle vaší země.
- Rozložení klávesnice se může lišit v závislosti na prováděné operaci.

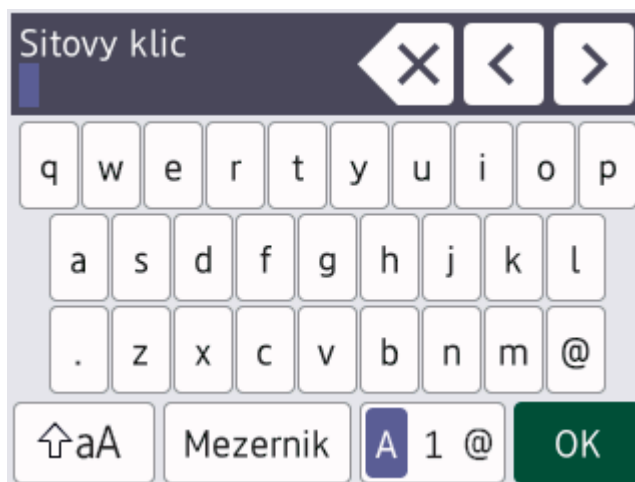



- Stisknutím tlačítka **A 1 @** můžete cyklicky procházet písmena, čísla a speciální znaky.
- Stiskněte **↑aA** pro cyklickou změnu malých a velkých písmen.
- Chcete-li přesunout kurzor o jeden znak doleva nebo doprava, stiskněte ◀ nebo ▶.

Vkládání mezer

- Chcete-li vložit mezeru, stiskněte [Mezerník].

Provádění oprav

- Pokud jste zadali znak nesprávně a chcete ho změnit, stisknutím tlačítka ◀ nebo ▶ přesuňte kurzor k nesprávnému znaku a pak stiskněte tlačítko . Zadejte správný znak.
- Chcete-li zadat znak, stisknutím tlačítka ◀ nebo ▶ přesuňte kurzor na správné místo a potom zadejte požadovaný znak.
- Stiskněte  pro každý znak, který chcete smazat, nebo dlouze stiskněte  ke smazání všech znaků.



Související informace

- [Návod k přístroji](#)

Související témata:

- [Konfigurace přístroje k použití v bezdrátové síti pomocí průvodce nastavením ovládacího panelu přístroje](#)
 - [Konfigurování přístroje k používání v bezdrátové síti, když není vysílán identifikátor SSID](#)
 - [Nastavení ID stanice](#)
 - [Stanovení hesla k blokování nastavení](#)
 - [Registrace účtu pro použití funkce Brother Web Connect na vašem přístroji Brother](#)
 - [Stahování a tisk pomocí webových služeb](#)
-

Přístup k nástrojům Brother (Windows)

Brother Utilities je spouštěčem aplikací, který nabízí pohodlný přístup ke všem aplikacím Brother instalovaným na vašem počítači.

1. Postupujte jedním z následujících způsobů:

- (Windows 11)

Klikněte na možnost  > **Všechny aplikace** > **Brother** > **Brother Utilities**.

- (Windows 10)

Klikněte na tlačítko  > **Brother** > **Brother Utilities**.

2. Zvolte svůj přístroj.

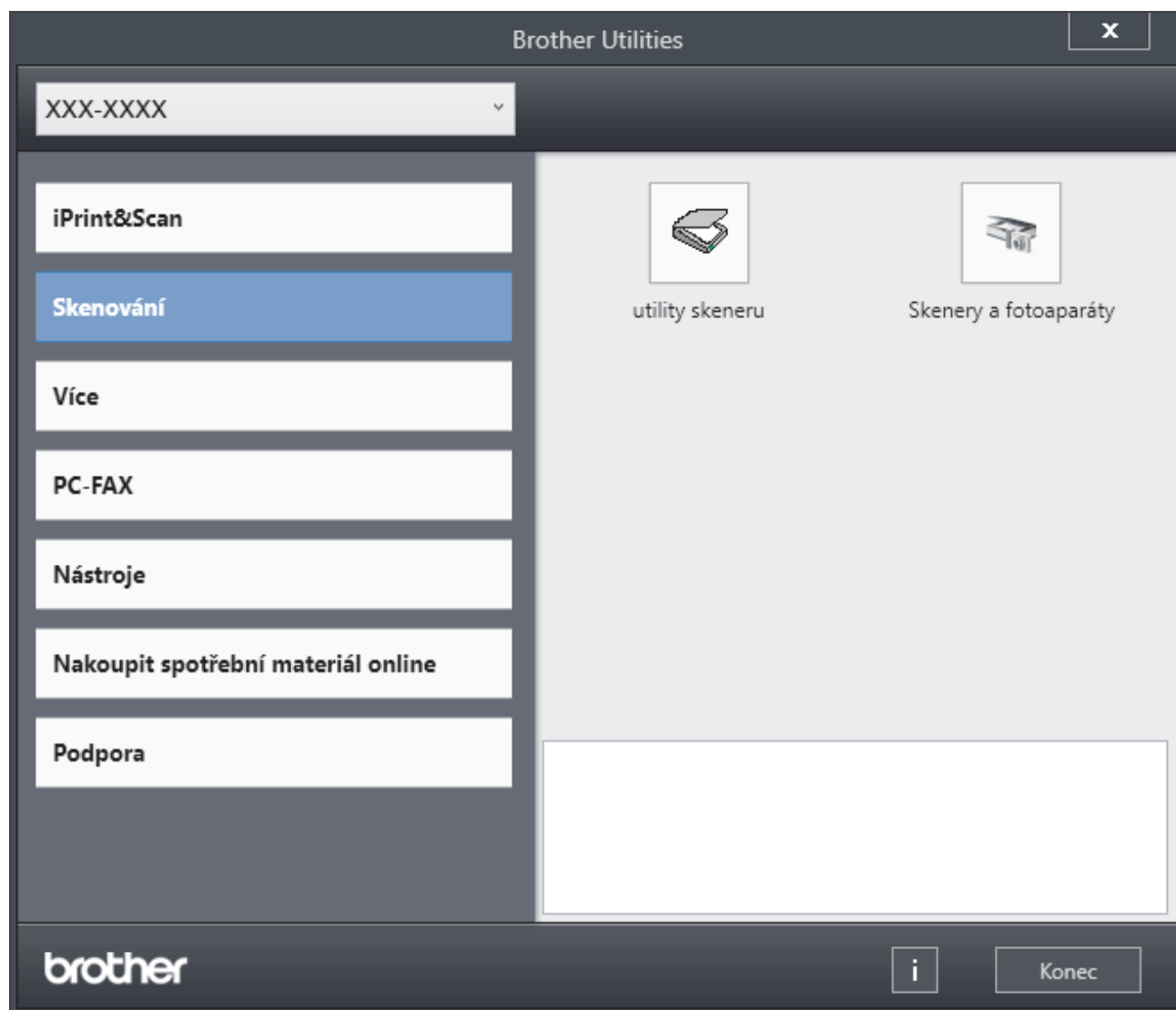



3. Vyberte požadovanou volbu.

Související informace

- [Návod k přístroji](#)
 - [Odinstalace softwaru a ovladačů \(Windows\)](#)

Odinstalace softwaru a ovladačů (Windows)

1. Postupujte jedním z následujících způsobů:
 - Windows 11
Klikněte na možnost  > **Všechny aplikace** > **Brother** > **Brother Utilities**.
 - Windows 10
Klikněte na  > **Brother** > **Brother Utilities**.
2. Vyberte svůj model z rozevíracího seznamu (pokud ještě není vybrán).
3. Klikněte na **Nástroje** na levé straně panelu.
 - Pokud je vidět ikona **Oznámení o aktualizaci softwaru**, vyberte ji, a poté klikněte na možnost **Zkontrolovat nyní** > **Kontrola aktualizací softwaru** > **Aktualizovat**. Postupujte podle zobrazených pokynů.
 - Pokud ikona **Oznámení o aktualizaci softwaru** není vidět, přejděte k dalšímu kroku.
4. Klikněte na možnost **Odinstalace** v sekci **Nástroje** nástroje **Brother Utilities**.
Podle pokynů uvedených v dialogovém okně odinstalujte programy a ovladače.



Související informace

- [Přístup k nástrojům Brother \(Windows\)](#)

Přístup k aplikaci Brother iPrint&Scan (Windows/Mac)

Aplikace Brother iPrint&Scan pro Windows a Mac slouží k tisku z počítače a skenování do něj.

- Tato funkce není k dispozici v zemích, na které se vztahují příslušné vývozní předpisy.
 - **Stážení nejnovější verze:**
 - Pro systém Windows:
Přejděte na stránku daného modelu **Soubory ke stažení** na adrese support.brother.com/downloads a potom stáhněte a nainstalujte aplikaci Brother iPrint&Scan.
 - Systém Mac: (DCP-L2620DW/DCP-L2622DW/DCP-L2627DW/DCP-L2627DWXL/DCP-L2627DWE/DCP-L2640DN/DCP-L2660DW/DCP-L2665DW/MFC-L2802DN/MFC-L2800DW/MFC-L2802DW/MFC-L2827DWXL/MFC-L2827DW/MFC-L2835DW/MFC-L2860DWE/MFC-L2860DW/MFC-L2862DW/MFC-L2922DW)
Stáhněte a nainstalujte aplikaci Brother iPrint&Scan z obchodu Apple App Store.
- Budete-li vyzváni, nainstalujte ovladač a program, které jsou nezbytné pro používání vašeho přístroje. Stáhněte si nejnovější ovladač a software pro váš přístroj ze stránky **Soubory ke stažení** daného modelu na support.brother.com/downloads.

1. Spustíte nástroj Brother iPrint&Scan.

- Windows

Poklepejte na ikonu  (**Brother iPrint&Scan**)

- Mac

V panelu nabídek **Finder (Vyhledávač)** klikněte na **Go (Přejít) > Applications (Aplikace)** a poté dvakrát klikněte na ikonu iPrint&Scan.

Objeví se obrazovka nástroje Brother iPrint&Scan.

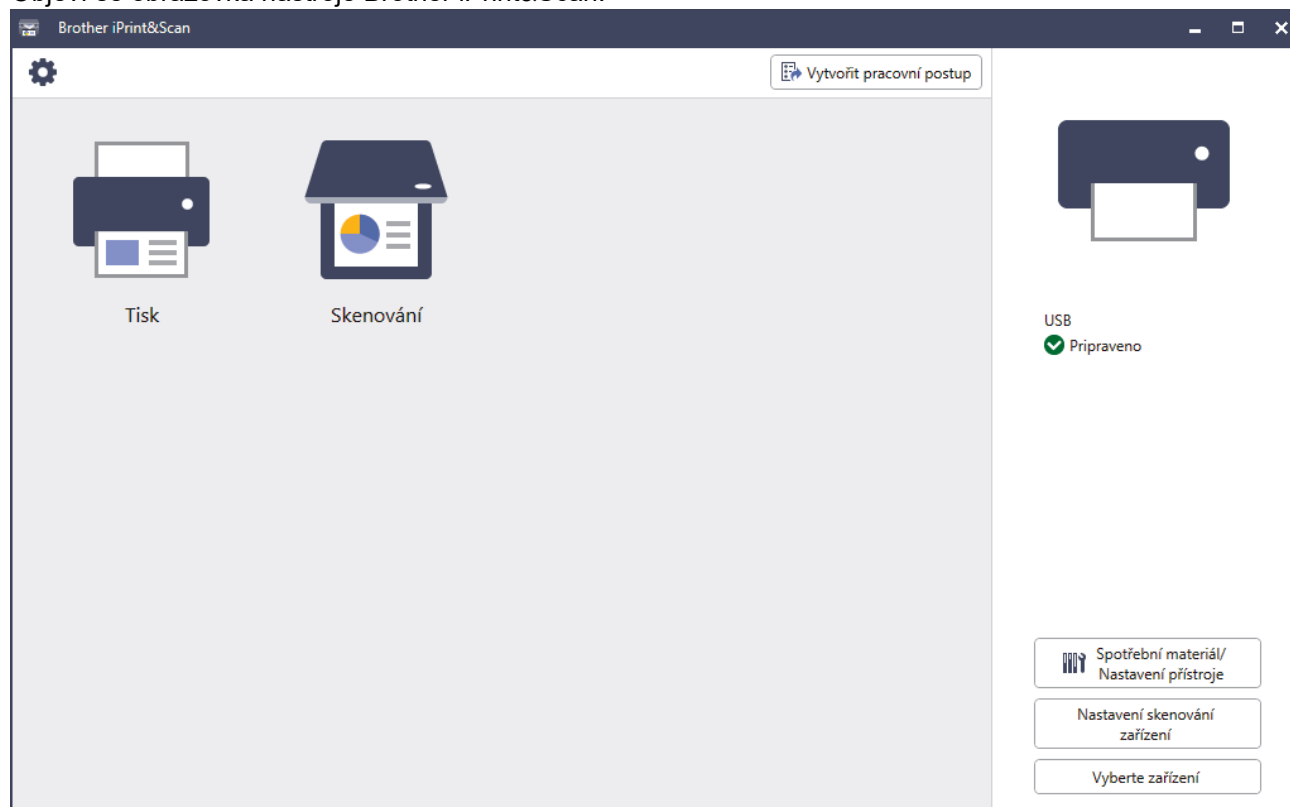

Skutečná obrazovka se může lišit dle verze aplikace.

Související informace

- [Návod k přístroji](#)

Související témata:

- [Brother Mobile Connect](#)
 - [Skenování pomocí aplikace Brother iPrint&Scan \(Windows/Mac\)](#)
 - [Změna nastavení tlačítka skenování z aplikace Brother iPrint&Scan](#)
-

Umístění vstupních/výstupních portů přístroje

Vstupní/výstupní porty se nacházejí na přední a zadní straně přístroje.

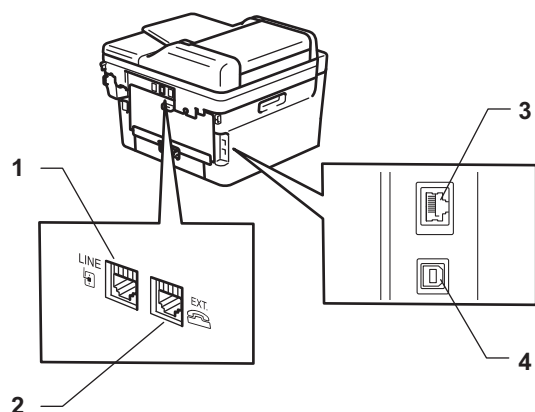

1. Zásuvka LINE(Pro modely MFC)
2. Zásuvka EXT.(Pro modely MFC)
3. 10BASE-T / 100BASE-TX port (Pro síťové modely)
4. USB port

Při připojování kabelu USB nebo síťového kabelu postupuje podle pokynů v instalačním programu softwaru/ ovladače.

Chcete-li nainstalovat ovladač a program potřebné k ovládání přístroje, přejděte na stránku **Soubory ke stažení** svého modelu na adrese support.brother.com/downloads.



Související informace

- [Návod k přístroji](#)

Manipulace s papírem

- Vkládání papíru
- Nastavení papíru
- Doporučená tisková média
- Vkládání dokumentů
- Neskenovatelné a nepotisknutelné oblasti
- Používání speciálního papíru

Vkládání papíru

- Vkládání papíru do zásobníku papíru
- Do slotu k ručnímu podávání vkládejte standardní papír, tenký papír, recyklovaný papír a kancelářský papír a tiskněte na něj
- Do slotu pro ruční podávání vkládejte silný papír a štítky a tiskněte na ně
- Vložení obálek do slotu ručního podavače a jejich potisk

Vkládání papíru do zásobníku papíru

- Je-li nastavení kontroly papíru zapnuto a zásobník papíru vytáhnete z přístroje, na LCD displeji se zobrazí zpráva s dotazem, zda chcete změnit nastavení typu a formátu papíru, v případě potřeby změňte tato nastavení dle pokynů na LCD displeji.
- Vložíte-li do zásobníku odlišnou velikost a typ papíru, v přístroji nebo na počítači musíte také změnit nastavení velikosti a typu papíru.

1. Vytáhněte zásobník papíru zcela z přístroje.

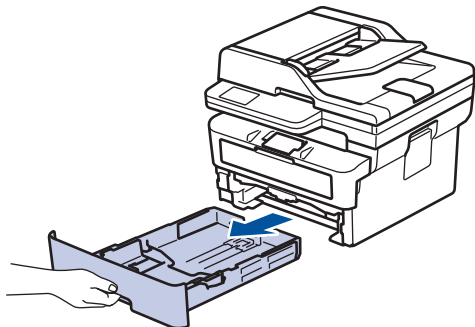

2. Stiskněte a posuňte vodítka papíru podle jeho šířky.
Zatlačte na zelenou páčku k uvolnění vodítek papíru a posuňte je.

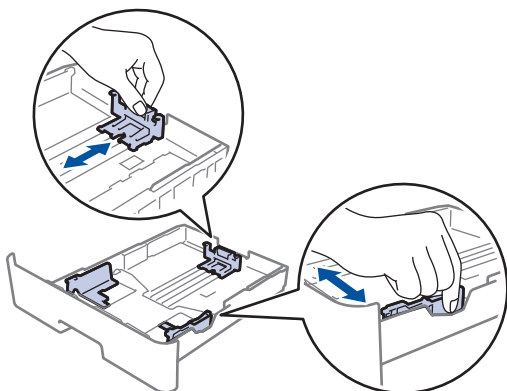

3. Stoh papíru dobře provětrejte.
4. Vložte papír do zásobníku papíru povrchem k tištění *dolů*.
5. Ujistěte se, že papír nepřevyšuje značku maximálního množství papíru (▼▼▼).
Přeplnění zásobníku papíru může způsobit uvíznutí papíru.

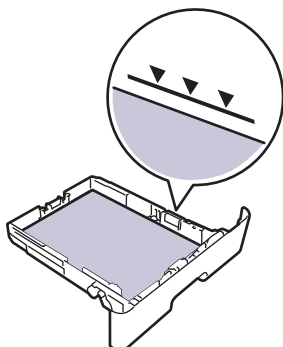

6. Pomalu zasuňte zásobník papíru úplně do přístroje.

7. Zvedněte rozkládací podpěru, aby papír nemohl sklouznout ze zásobníku pro výstup tisku.

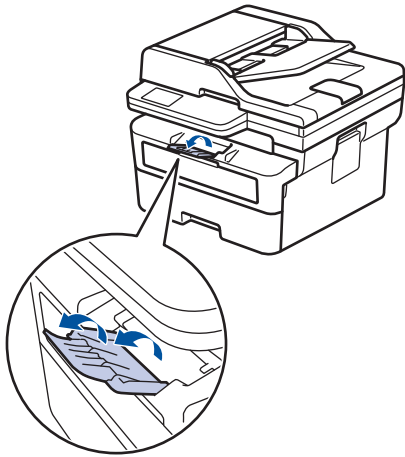

Související informace

- Vkládání papíru
 - Změna nastavení přístroje za účelem tisku na předtištěný papír pomocí zásobníku papíru
-

Změna nastavení přístroje za účelem tisku na předtištěný papír pomocí zásobníku papíru

Pokud k oboustrannému tisku použijete předtištěný papír, změňte nastavení přístroje.



- Do zásobníku papíru NEVKLÁDEJTE současně různé formáty a typy papíru. Může to vést k uvíznutí papíru nebo chybnému podávání.
- Pokud je pozice tisku špatně zarovnaná s předtištěnými objekty, lze ji upravit pomocí nastavení pozice tisku pro zásobník papíru.
- Některé předtištěné papíry mohou v závislosti na způsobu tisku a typu inkoustu způsobit skvrny na tisku.

Orientace

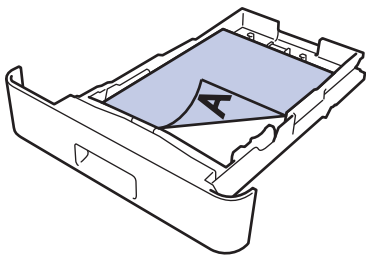
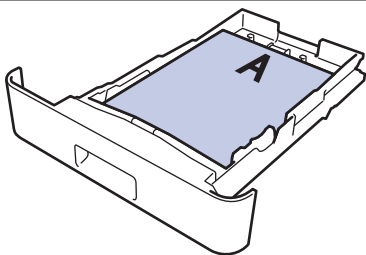
	Pro jednostranný tisk <ul style="list-style-type: none">• lícem dolů• horním okrajem k přední části zásobníku papíru
	Pro automatický oboustranný tisk (vazba na délku) <ul style="list-style-type: none">• lícem nahoru• dolním okrajem k přední části zásobníku papíru

>> DCP-L2600D/DCP-L2620DW/DCP-L2622DW/DCP-L2627DW/DCP-L2627DWXL/DCP-L2627DWE/
DCP-L2640DN/MFC-L2802DN/MFC-L2800DW/MFC-L2802DW/MFC-L2827DWXL/MFC-L2827DW/
MFC-L2835DW

>> DCP-L2660DW/DCP-L2665DW/MFC-L2860DWE/MFC-L2860DW/MFC-L2862DW/MFC-L2922DW

**DCP-L2600D/DCP-L2620DW/DCP-L2622DW/DCP-L2627DW/DCP-L2627DWXL/
DCP-L2627DWE/DCP-L2640DN/MFC-L2802DN/MFC-L2800DW/MFC-L2802DW/
MFC-L2827DWXL/MFC-L2827DW/MFC-L2835DW**

1. Stiskněte tlačítko **Menu**.
2. Stisknutím tlačítka ▲ nebo ▼ vyberte následující:
 - a. Vyberte možnost [Tiskarna]. Stiskněte tlačítko **OK**.
 - b. Vyberte možnost [2stranny tisk]. Stiskněte tlačítko **OK**.
 - c. Vyberte možnost [Jeden obrazek]. Stiskněte tlačítko **OK**.
 - d. Vyberte možnost [2str. podavani]. Stiskněte **OK**.
3. Stiskněte tlačítko **Stop/Exit (Stop/Konec)**.

**DCP-L2660DW/DCP-L2665DW/MFC-L2860DWE/MFC-L2860DW/MFC-L2862DW/
MFC-L2922DW**

1. Stiskněte  [Nastaveni] > [Vsechna nastav] > [Tiskarna] > [Oboustranny tisk] > [Jeden obrazek] > [2str. podavani].

2. Stiskněte tlačítko .



Související informace

- Vkládání papíru do zásobníku papíru
-

Domů > Manipulace s papírem > Vkládání papíru > Do slotu k ručnímu podávání vkládejte standardní papír, tenký papír, recyklovaný papír a kancelářský papír a tiskněte na něj

Do slotu k ručnímu podávání vkládejte standardní papír, tenký papír, recyklovaný papír a kancelářský papír a tiskněte na něj

Jestliže do zásobníku přístroje vložíte papír jiné velikosti, budete muset současně změnit nastavení velikosti papíru v přístroji nebo v počítači.

1. Zvedněte rozkládací opěrku, aby papír nemohl sklouznout ze zásobníku pro výstup lícem směrem dolů.

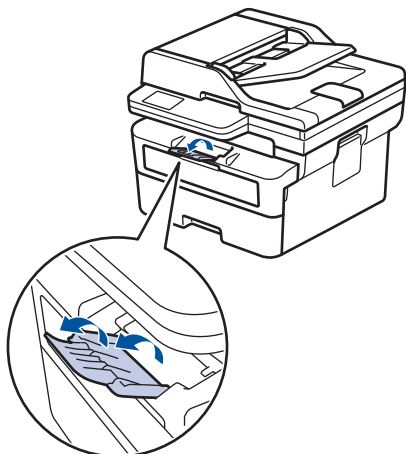

2. Otevřete kryt slotu pro ruční podávání.

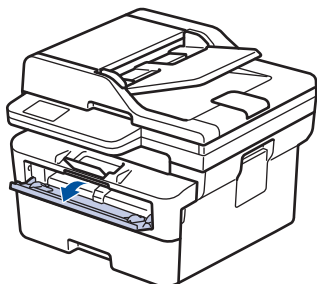

3. Oběma rukama přesuňte vodítka papíru slotu pro ruční podávání na šířku papíru, který používáte.

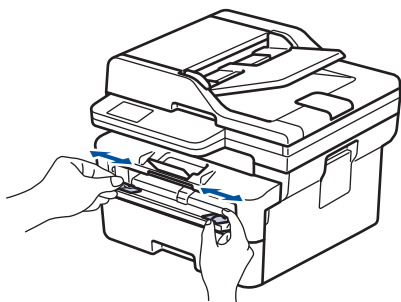

4. Oběma rukama vložte jeden list papíru do slotu pro ruční podávání, dokud se přední okraj papíru nedotkne válečku podavače papíru. Jakmile cítíte, že ho přístroj vtahuje, pusťte ho.

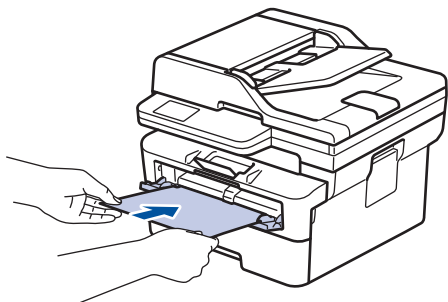



- Vložte papír do slotu pro ruční podávání potištěnou stranou *nahoru*.
- Zkontrolujte, zda je papír vložen do slotu pro ruční podávání rovně a ve správné poloze. Pokud není, nemusí být papír založen správně, což povede ke zkosenému výtisku nebo uvíznutí papíru.
- Chcete-li snadno vyjmout malý výtisk z výstupního zásobníku, zvedněte kryt skeneru oběma rukama.

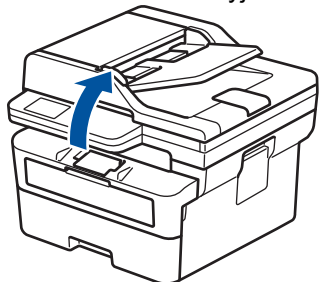

- Příklad lze používat i při zvednutém krytu skeneru. Chcete-li kryt skeneru zavřít, opatrně ho zatlačte oběma rukama dolů.

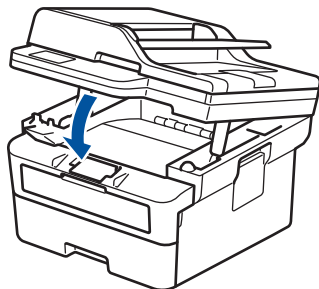

5. Odešlete tiskovou úlohu do přístroje.



Změňte předvolby tisku na obrazovce Tisk.

6. Jakmile se z přístroje vysune vytištěná stránka, vložte do slotu na ruční podávání papíru další list papíru. Opakujte pro všechny stránky, které chcete vytisknout.



Související informace

- [Vkládání papíru](#)

Do slotu pro ruční podávání vkládejte silný papír a štítky a tiskněte na ně

Jestliže do zásobníku přístroje vložíte papír jiné velikosti, budete muset současně změnit nastavení velikosti papíru v přístroji nebo v počítači.

1. Otevřete zadní kryt přístroje (zásobník pro výstup lícem nahoru).

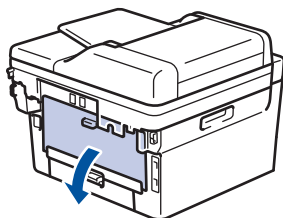

 Přístroj se přepne automaticky do režimu ručního podávání, když do slotu pro ruční podávání vložíte papír.

2. Otevřete přední stranu přístroje, otevřete kryt slotu pro ruční podávání.

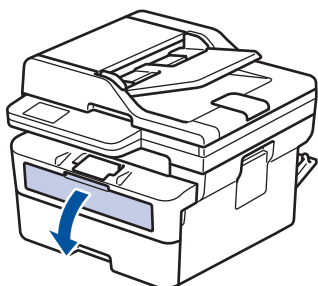

3. Oběma rukama přesuňte vodítka papíru slotu pro ruční podávání na šířku papíru, který používáte.

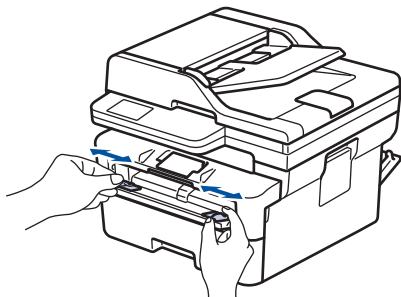

4. Oběma rukama vložte jeden list papíru do slotu pro ruční podávání, dokud se přední okraj papíru nedotkne válečku podavače papíru. Jakmile cítíte, že ho přístroj vtahuje, pusťte ho.

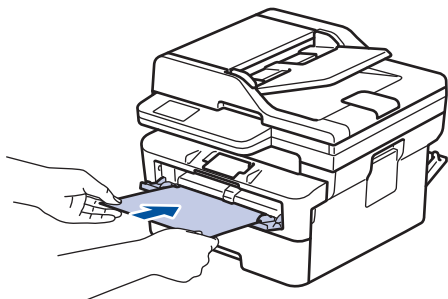

- 
- Vložte papír do slotu pro ruční podávání potištěnou stranou *nahoru*.
 - Před opětovným vložením papíru do slotu pro ruční podávání vytáhněte papír úplně ven.
 - Do slotu k ručnímu podávání nekládejte víc než jeden list papíru, protože by to jinak mohlo způsobit uvíznutí.
 - Zkontrolujte, zda je papír vložen do slotu pro ruční podávání rovně a ve správné poloze. Pokud není, nemusí být papír založen správně, což povede ke zkosenému výtisku nebo uvíznutí papíru.

5. Odešlete tiskovou úlohu do přístroje.



Změňte předvolby tisku na obrazovce Tisk.

6. Jakmile se vytištěná stránka vysune z přístroje, vložte do slotu na ruční podávání papíru další list papíru. Opakujte pro všechny stránky, které chcete vytisknout.
7. Po dokončení úlohy zavřete zadní kryt (zásobník pro výstup papíru lícem nahoru), až zaklapne v zavřené poloze.



Související informace

- [Vkládání papíru](#)
-

Vložení obálek do slotu ručního podavače a jejich potisk

Před vkládáním stlačte rohy a boky obálek tak, aby ležely co nejvíce naplocho.

Jestliže do zásobníku přístroje vložíte papír jiné velikosti, budete muset současně změnit nastavení velikosti papíru v přístroji nebo v počítači.

1. Otevřete zadní kryt přístroje (zásobník pro výstup lícem nahoru).

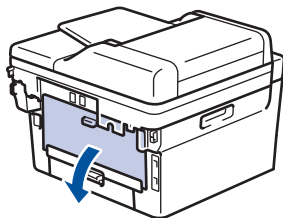

 Přístroj se přepne automaticky do režimu ručního podávání, když do slotu pro ruční podávání vložíte papír.

2. Stáhněte dolů dvě zelené páčky, po jedné na levé i pravé straně, jak je vidět na obrázku.

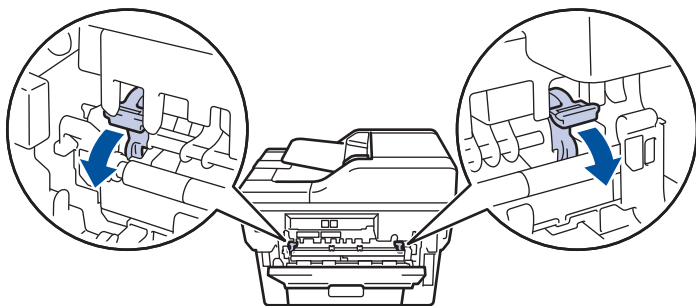

3. Otevřete přední stranu přístroje, otevřete kryt slotu pro ruční podávání.

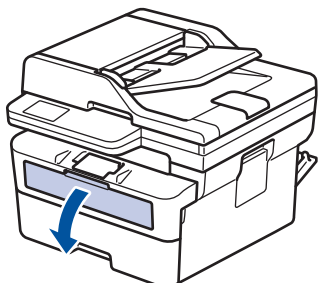

4. Oběma rukama přesuňte vodítka papíru slotu pro ruční podávání na šířku papíru, který používáte.

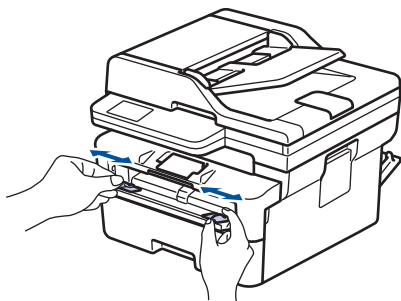

5. Oběma rukama zatlačte obálku pevně do slotu pro ruční podávání, až se horní okraj papíru dotkne válečků podavače papíru. Jakmile cítíte, že ho přístroj vtahuje, pusťte ho.

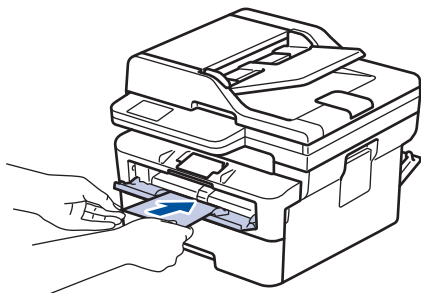

- Vložte obálku do slotu pro ruční podávání potištěnou stranou *nahoru*.
- Před opětovným pokusem o vložení obálky do slotu pro ruční podávání vytáhněte obálku úplně ven.
- Do slotu k ručnímu podávání nekládejte víc než jednu obálku současně, protože by to jinak mohlo způsobit uvíznutí.
- Zkontrolujte, zda je obálka vložena rovně do slotu pro ruční podávání a ve správné poloze. Pokud není, nemusí být obálka podávána do tiskárny správně, což povede ke zkosenému výtisku nebo uvíznutí papíru.

6. Odešlete tiskovou úlohu do přístroje.



Změňte předvolby tisku v dialogovém okně Tisk.

Nastavení	Možnosti pro tisk na obálky
Rozměr papíru	Com-10 DL C5 Monarch
Typ papíru	Obálky Tlusté obálky Tenké obálky

7. Jakmile se vytištěná obálka vysune z přístroje, vložte další obálku. Opakujte pro všechny obálky, které chcete potisknout.
8. Po dokončení tisku vraťte obě zelené páčky, které jste seřídili v předchozím kroku, zpět do původní polohy.
9. Po dokončení úlohy zavřete zadní kryt (zásobník pro výstup papíru lícem nahoru), až zaklapne v zavřené poloze.



Související informace

- [Vkládání papíru](#)
- [Tisk](#)

Nastavení papíru

- Změna velikosti a typu papíru
- Změna nastavení kontroly papíru

Změna velikosti a typu papíru

Jestliže do zásobníku vložíte papír jiné velikosti a typu, budete muset na LCD displeji změnit také nastavení velikosti a typu papíru.

>> DCP-L2600D/DCP-L2620DW/DCP-L2622DW/DCP-L2627DW/DCP-L2627DWXL/DCP-L2627DWE/
DCP-L2640DN/MFC-L2802DN/MFC-L2800DW/MFC-L2802DW/MFC-L2827DWXL/MFC-L2827DW/
MFC-L2835DW

>> DCP-L2660DW/DCP-L2665DW/MFC-L2860DWE/MFC-L2860DW/MFC-L2862DW/MFC-L2922DW

**DCP-L2600D/DCP-L2620DW/DCP-L2622DW/DCP-L2627DW/DCP-L2627DWXL/
DCP-L2627DWE/DCP-L2640DN/MFC-L2802DN/MFC-L2800DW/MFC-L2802DW/
MFC-L2827DWXL/MFC-L2827DW/MFC-L2835DW**

1. Stiskněte tlačítko **Menu**.
2. Stisknutím tlačítka ▲ nebo ▼ zobrazte volbu [Zaklad.nastav.] a potom stiskněte tlačítko **OK**.
3. Stisknutím tlačítka ▲ nebo ▼ zobrazte volbu [Nastav. zasob.] a potom stiskněte tlačítko **OK**.
4. Stisknutím tlačítka ▲ nebo ▼ zobrazte volbu [Typ papíru] a potom stiskněte tlačítko **OK**.
5. Stisknutím ▲ nebo ▼ zobrazte volbu [Tenky papír], [Standard. Papír], [Tlusty papír] nebo [Recykl.papír] a poté stiskněte tlačítko **OK**.
6. Stisknutím tlačítka ▲ nebo ▼ zobrazte volbu [Format papír] a potom stiskněte tlačítko **OK**.
7. Stisknutím tlačítka ▲ nebo ▼ zobrazte požadovanou volbu a poté stiskněte **OK**.
8. Stiskněte tlačítko **Stop/Exit (Stop/Konec)**.

**DCP-L2660DW/DCP-L2665DW/MFC-L2860DWE/MFC-L2860DW/MFC-L2862DW/
MFC-L2922DW**

1. Stiskněte  [Nastavení] > [Vsechna nastav] > [Zaklad.nastav.] > [Nastav. zasob.] > [Typ papíru].
2. Stisknutím tlačítka ▲ nebo ▼ zobrazte volby typu papíru a pak stiskněte požadovanou volbu.



Typ papíru se může lišit podle zakoupeného modelu.

3. Stiskněte tlačítko [Format papír].
4. Stisknutím tlačítka ▲ nebo ▼ zobrazte volby formátu papíru a pak stiskněte požadovanou volbu.
5. Stiskněte tlačítko .

✓ Související informace

- [Nastavení papíru](#)

Změna nastavení kontroly papíru

Je-li nastavení kontroly papíru zapnuto a zásobník papíru vytáhnete z přístroje, na LCD displeji se zobrazí zpráva s dotazem, zda chcete změnit nastavení typu a formátu papíru.



Výchozí nastavení je zapnuto.

>> DCP-L2600D/DCP-L2620DW/DCP-L2622DW/DCP-L2627DW/DCP-L2627DWXL/DCP-L2627DWE/
DCP-L2640DN/MFC-L2802DN/MFC-L2800DW/MFC-L2802DW/MFC-L2827DWXL/MFC-L2827DW/
MFC-L2835DW
>> DCP-L2660DW/DCP-L2665DW/MFC-L2860DWE/MFC-L2860DW/MFC-L2862DW/MFC-L2922DW

**DCP-L2600D/DCP-L2620DW/DCP-L2622DW/DCP-L2627DW/DCP-L2627DWXL/
DCP-L2627DWE/DCP-L2640DN/MFC-L2802DN/MFC-L2800DW/MFC-L2802DW/
MFC-L2827DWXL/MFC-L2827DW/MFC-L2835DW**

1. Stiskněte **Menu**.
2. Stisknutím tlačítka ▲ nebo ▼ zobrazte volbu [Zaklad.nastav.] a potom stiskněte tlačítko **OK**.
3. Stisknutím tlačítka ▲ nebo ▼ zobrazte volbu [Nastav. zasob.] a potom stiskněte tlačítko **OK**.
4. Stisknutím tlačítka ▲ nebo ▼ zobrazte volbu [Zkont. papír] a potom stiskněte tlačítko **OK**.
5. Stisknutím tlačítka ▲ nebo ▼ zobrazte volbu [Zap.] či [Vyp.] a potom stiskněte tlačítko **OK**.
6. Stiskněte tlačítko **Stop/Exit (Stop/Konec)**.

**DCP-L2660DW/DCP-L2665DW/MFC-L2860DWE/MFC-L2860DW/MFC-L2862DW/
MFC-L2922DW**

1. Stiskněte  [Nastavení] > [Vsechna nastav] > [Zaklad.nastav.] > [Nastav. zasob.] > [Zkont. papír].
2. Stiskněte tlačítko [Zap.] nebo [Vyp.].
3. Stiskněte tlačítko .

Související informace

- [Nastavení papíru](#)

Doporučená tisková média

V zájmu zajištění nejlepší kvality tisku doporučujeme použít papír uvedený v tabulce.

Typ papíru	Položka
Standardní papír	Xerox Premier TCF 80 g/m ²
	Xerox Business 80 g/m ²
Recyklovaný papír	Steinbeis Evolution White 80 g/m ²
Štítky	Štítek Avery laser L7163
Obálky	Antalis řady River (DL)



Související informace

- [Manipulace s papírem](#)

Vkládání dokumentů

- Vkládání dokumentů do automatického podavače dokumentů ADF
- Vložení dokumentu na sklo skeneru

Vkládání dokumentů do automatického podavače dokumentů ADF

Související modely: DCP-L2640DN/DCP-L2660DW/DCP-L2665DW/MFC-L2802DN/MFC-L2800DW/MFC-L2802DW/MFC-L2827DWXL/MFC-L2827DW/MFC-L2835DW/MFC-L2860DWE/MFC-L2860DW/MFC-L2862DW/MFC-L2922DW

Pomocí ADF můžete kopírovat nebo naskenovat více stránek dokumentů standardní velikosti.

- ADF pojme následující listy a každý list podává samostatně:
až 50 listů
- Používejte standardní papír o hmotnosti 80 g/m².
- Ujistěte se, že dokumenty ošetřené korekční kapalinou nebo psané inkoustem jsou zcela zaschlé.

DŮLEŽITÉ

- NENECHÁVEJTE silné dokumenty na skle skeneru. Může dojít k uvíznutí v podavači ADF.
- NEPOUŽÍVEJTE papír, který je zohýbaný, zmačkaný, přeložený, potrhaný, sešitý, spojený svorkami, slepený nebo přelepený páskou.
- NEPOUŽÍVEJTE karton, noviny ani látky.
- NETAHEJTE během podávání za dokument, zabráníte tak poškození přístroje při používání ADF.

Podporované velikosti dokumentů

Délka:	147,3 až 355,6 mm
Šířka:	105 až 215,9 mm
Hmotnost:	60 až 105 g/m ²

1. Rozložte výstupní podpěru dokumentů ADF.

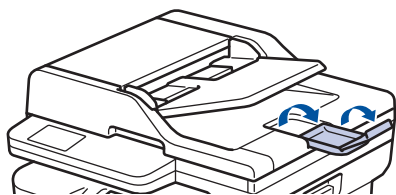

2. Stránky dobře provětrejte.
3. Urovnejte stránky dokumentu a vložte je *lícem nahoru a horním okrajem napřed* do ADF, jak je uvedeno na obrázku.

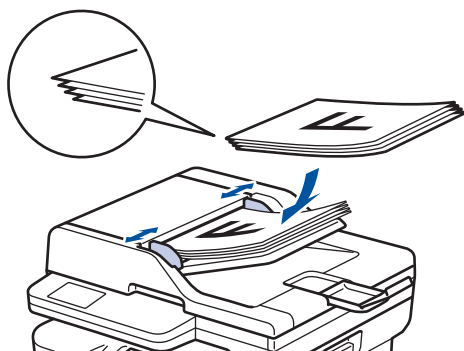

4. Posuňte vodítka papíru na šířku dokumentu.



Související informace

- Vkládání dokumentů

Vložení dokumentu na sklo skeneru

Sklo skeneru můžete použít k faxování, kopírování nebo skenování jednotlivých stránek.

Podporované velikosti dokumentů

Délka:	Až 300 mm
Šířka:	Až 215,9 mm
Hmotnost:	Až 2 kg

POZNÁMKA

(Pro modely ADF) Aby bylo možné používat sklo skeneru, musí být podavač ADF prázdný.

1. Zvedněte kryt dokumentu.
2. Dokument položte na sklo skeneru *lícem dolů*.

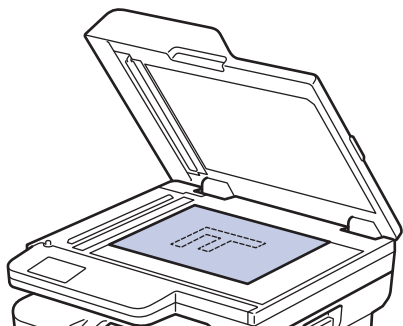

3. Roh stránky umístěte do horního levého rohu skla skeneru.

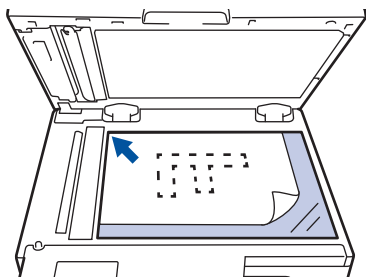

4. Zavřete kryt dokumentu.
Pokud je dokumentem kniha nebo pokud je dokument silný, jemně přitiskněte kryt dokumentu.

✓ Související informace

- [Vkládání dokumentů](#)

Neskenovatelné a nepotisknutelné oblasti

Hodnoty v následující tabulce ukazují maximální neskenovatelné a nepotisknutelné oblasti od okrajů nejběžnějších velikostí papírů. Tyto rozměry se mohou lišit podle velikosti papíru nebo nastavení používané aplikace.

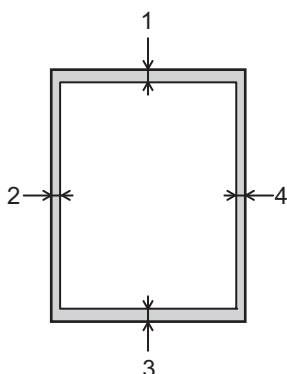

Nepokoušejte skenovat, kopírovat ani tisknout v těchto oblastech. Veškerý obsah v těchto oblastech nenajdete ve výstupu.

Použití	Velikost dokumentu	Nahoře (1) Dole (3)	Vlevo (2) Vpravo (4)
Fax (Odesílání)	Letter, Legal	2,9 mm	3,9 mm
	A4	2,9 mm	(ADF) 1,0 mm (Sklo skeneru) 3,0 mm
Kopírování ¹	Letter, Legal	4,0 mm	4,0 mm
	A4	4,0 mm	3,0 mm
Scan (Skenování)	Letter	3,0 mm	3,0 mm
	A4	3,0 mm	3,0 mm
	Legal	3,0 mm	3,0 mm
Tisk	Letter, Legal	4,2 mm	4,2 mm
	A4	4,2 mm	4,2 mm

¹ Kopie 1 : 1 a kopie ve 100% velikosti dokumentu



Související informace

- Manipulace s papírem

Používání speciálního papíru

Před zakoupením vždy vyzkoušejte vzorky papíru, abyste si ověřili požadovaný výsledek.

- **NEPOUŽÍVEJTE** papír pro inkoustové tiskárny: Může způsobit uvíznutí papíru nebo poškození vašeho přístroje.
- Pokud zvolíte hrubý papír, hrubý papír s drsným povrchem nebo papír, který je zvlněný nebo pokrčený, papír může vykazovat zhoršenou kvalitu tisku.

Papír skladujte v původním obalu a udržujte jej hermeticky uzavřený. Uchovávejte jej naplocho a mimo dosah vlhkosti, přímého slunečního světla a tepla.

DŮLEŽITÉ

Některé typy papíru nemusí dosahovat dobrých výsledků nebo mohou poškodit přístroj.

NEPOUŽÍVEJTE papír:

- vysoce zrnitý,
- příliš hladký nebo lesklý,
- zohýbaný nebo zmačkaný,
- potažený nebo s chemickou úpravou,
- poškozený, zmačkaný nebo přeložený,
- s vyšší gramáží, než je doporučeno v technických údajích v této příručce,
- s oušky nebo svorkami,
- vícedílný nebo průklepový,
- určený pro tisk na inkoustových tiskárnách.

Pokud používáte některý z výše uvedených typů papíru, můžete přístroj poškodit. Na takové poškození se nevztahuje žádná záruka ani servisní smlouva společnosti Brother.



Související informace

- [Manipulace s papírem](#)

Tisk

- Tisk z počítače (Windows)
- Tisk z počítače (Mac)
- Vložení obálek do slotu ručního podavače a jejich potisk
- Tisk e-mailové přílohy
- Změna nastavení tisku na ovládacím panelu
- Zrušení tiskové úlohy
- Test tisku
- Universal Print

Tisk z počítače (Windows)

- [Tisk dokumentu \(Windows\)](#)
- [Tisk na obě strany papíru \(Windows\)](#)
- [Zabezpečený tisk \(Windows\)](#)
- [Změna výchozích nastavení tisku \(Windows\)](#)
- [Nastavení tisku \(Windows\)](#)
- [Tisk dokumentu pomocí ovladače tiskárny BR-Script3 \(emulace jazyka PostScript® 3™\) \(Windows\)](#)
- [Monitorování stavu přístroje z počítače \(Windows\)](#)

Tisk dokumentu (Windows)

Pokud změníte tisková nastavení aplikace, budou tyto změny použity pouze pro dokumenty vytištěné s danou aplikací.



- V závislosti na modelu může být pro výchozí nastavení používán oboustranný tisk. Pro jednostranný tisk vypněte nastavení oboustranného tisku v ovladači tiskárny.
- Abyste změnili tisková nastavení pro všechny aplikace systému Windows, musíte nakonfigurovat vlastnosti ovladače tiskárny.

Více informací ►► *Související informace: Změna výchozích nastavení tisku (Windows)*

1. Vložte papír do zásobníku papíru.
2. Vyberte tiskový příkaz ve své aplikaci.
3. Vyberte název svého modelu a poté klikněte na vlastnosti tiskárny nebo tlačítko předvoleb.
Zobrazí se okno ovladače tiskárny.

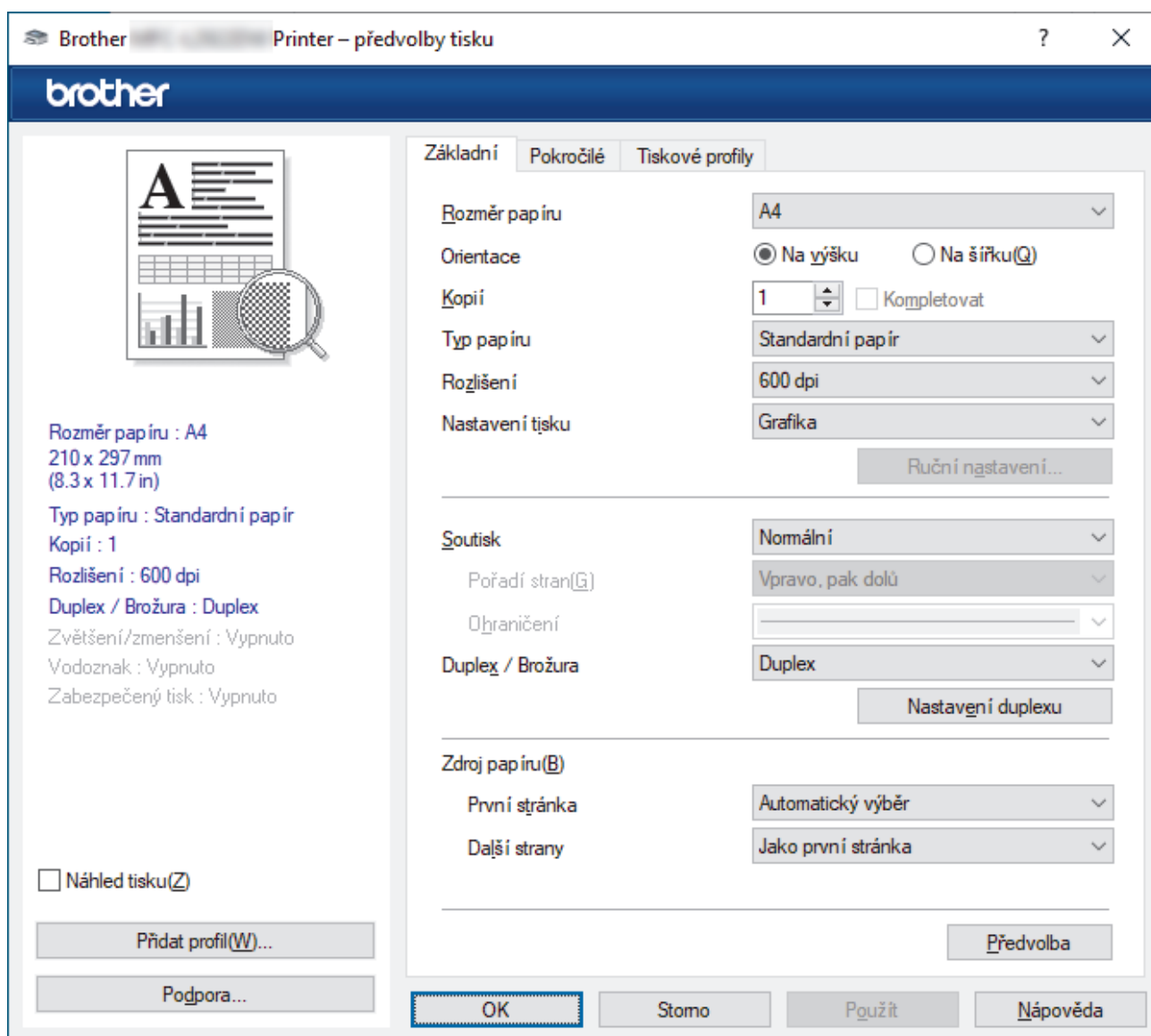

4. Ujistěte se, že jste do zásobníku papíru vložili správnou velikost papíru.
5. Klikněte na rozevírací seznam **Rozměr papíru** a vyberte svoji velikost papíru.
6. V poli **Orientace** zvolením možnosti **Na výšku** či **Na šířku** nastavte orientaci výtisku.



Jestliže vaše aplikace obsahuje podobná nastavení, doporučujeme nastavit orientaci pomocí této aplikace.

-
7. Do pole **Kopii** zadejte požadovaný počet kopií (1–999).
 8. Klikněte na rozevírací seznam **Typ papíru** a potom vyberte typ papíru, který používáte.
 9. Chcete-li tisknout více stránek na jeden list papíru nebo tisknout jednu stránku dokumentu na několik listů, klikněte na rozevírací seznam **Soutisk** a poté vyberte své volby.
 10. Klikněte na rozevírací seznam **Duplex / Brožura** a vyberte požadovanou volbu.
 11. V případě potřeby změňte ostatní nastavení tiskárny.
 12. Klikněte na tlačítko **OK**.
 13. Dokončete tiskovou operaci.



Související informace

- [Tisk z počítače \(Windows\)](#)

Související témata:

- [Problémy s tiskem](#)
 - [Změna výchozích nastavení tisku \(Windows\)](#)
 - [Nastavení papíru](#)
 - [Nastavení tisku \(Windows\)](#)
-

Tisk na obě strany papíru (Windows)

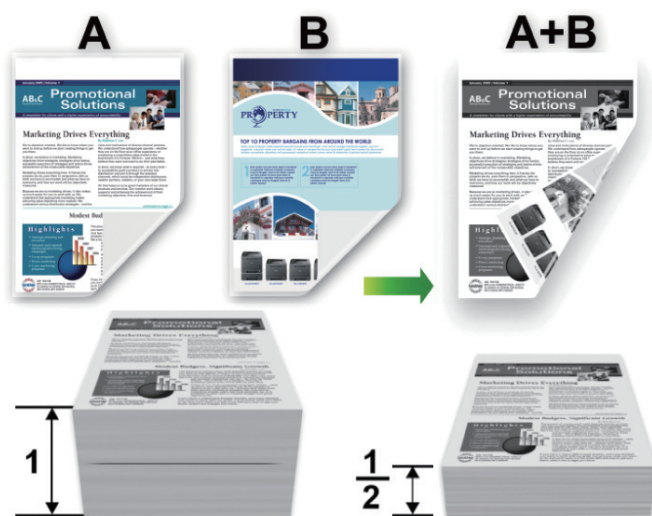

Když používáte funkci automatického oboustranného tisku, zvolte papír formátu A4.

- Ujistěte se, že je uzavřen zadní kryt.
- Pokud je papír zvlněný, vyrovnejte jej a pak jej vložte zpět do zásobníku papíru.
- Použijte obyčejný nebo tenký papír. **NEPOUŽÍVEJTE** hrubý papír.
- Pokud je papír příliš tenký, může se mačkat.
- Při použití funkce ručního oboustranného tisku se může vyskytnout uvíznutí papíru nebo nízká kvalita tisku.

1. Vyberte tiskový příkaz ve své aplikaci.
2. Vyberte název svého modelu a poté klikněte na vlastnosti tiskárny nebo tlačítko předvoleb. Zobrazí se okno ovladače tiskárny.
3. V poli **Orientace** zvolením možnosti **Na výšku** či **Na šířku** nastavte orientaci výtisku.



Jestliže vaše aplikace obsahuje podobná nastavení, doporučujeme nastavit orientaci pomocí této aplikace.

4. Klikněte na rozevírací seznam **Duplex / Brožura** a zvolte možnost **Duplex** či **Duplex (ručně)**.

Volba	Popis
Duplex (k dispozici pro některé modely)	Automatický tisk na obě strany papíru.
Duplex (ručně)	Zařízení nejdříve vytiskne na jednu stranu papíru všechny sudé stránky. Potom ovladač tiskárny zobrazí (pomocí místní zprávy) pokyny týkající se opětovného vložení papíru.

5. Klikněte na tlačítko **Nastavení duplexu**.
6. V nabídce **Typ duplexního režimu** vyberte jednu z možností.
Je-li zvolen oboustranný tisk, jsou k dispozici čtyři typy oboustranných vazeb pro každou orientaci:

Volba orientace	Na výšku	Popis
-----------------	----------	-------

Na šířku (vlevo)

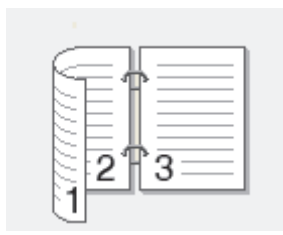

Na šířku (vpravo)

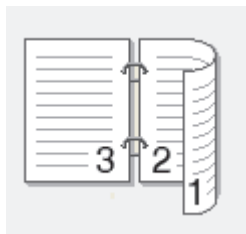

Na výšku (nahore)

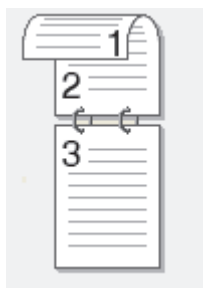

Na výšku (dole)

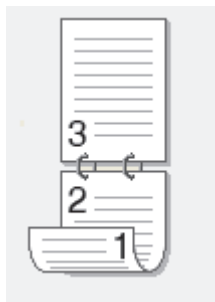

Volba orientace	Na šířku	Popis
-----------------	----------	-------

Na šířku (nahore)

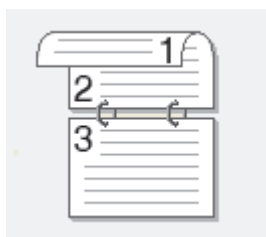

Na šířku (dole)

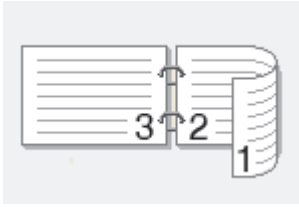
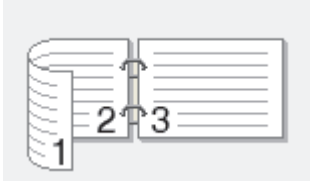

Volba orientace Na šířku	Popis
Na výšku (vpravo)	
Na výšku (vlevo)	

7. Zaškrtněte políčko **Okraj pro vazbu**, pokud chcete určit odsazení vazby v palcích nebo v milimetrech.
8. Klikněte na tlačítko **OK**.
9. V případě potřeby změňte ostatní nastavení tiskárny.
10. Postupujte jedním z následujících způsobů:
 - Chcete-li provést automatický oboustranný tisk, klikněte opět na **OK** a pak dokončete tiskovou operaci.
 - Pro ruční oboustranný tisk klikněte znovu na **OK** a postupujte podle pokynů na obrazovce.

Pokud se papír nepodává správným způsobem, může se zvlítnit. Papír vyjměte, vyrovnejte ho a založte zpět do zásobníku.

Související informace

- [Tisk z počítače \(Windows\)](#)

Zabezpečený tisk (Windows)

Související modely: MFC-L2860DWE/MFC-L2860DW/MFC-L2862DW/MFC-L2922DW

Aby se důvěrné nebo citlivé dokumenty netiskly, dokud ne zadáte heslo na ovládacím panelu přístroje, použijte bezpečný tisk.

Když přístroj vypnete, budou z něho zabezpečená data smazána.

1. Vyberte tiskový příkaz ve své aplikaci.
2. Vyberte název svého modelu a poté klikněte na vlastnosti tiskárny nebo tlačítko předvoleb.
Zobrazí se okno ovladače tiskárny.
3. Klikněte na kartu **Pokročilé**.
4. Klikněte na tlačítko **Nastavení** v poli **Zabezpečený tisk**.
5. Zaškrtněte políčko **Zabezpečený tisk**.
6. Zadejte své čtyřmístné heslo do pole **Heslo**.
7. Do polí **Jméno uživatele** a **Název úlohy** v případě potřeby zadejte uživatelské jméno a název úlohy.
8. Kliknutím na **OK** zavřete okno **Nastavení Zabezpečený tisk**.
9. Klikněte na tlačítko **OK**.
10. Dokončete tiskovou operaci.
11. Stisknutím ◀ nebo ▶ na ovládacím panelu zařízení zobrazíte volbu [Zabezpec.tisk] a potom stiskněte [Zabezpec.tisk].
12. Stisknutím tlačítka ▲ nebo ▼ zobrazíte uživatelská jména a poté stiskněte svoje uživatelské jméno.
13. Zadejte své čtyřmístné heslo a poté stiskněte tlačítko [OK].
Na LCD displeji zařízení se zobrazí seznam zabezpečených úloh pro vaše uživatelské jméno.
14. Stisknutím tlačítka ▲ nebo ▼ zobrazíte tiskovou úlohu a poté ji stiskněte.
15. Zadejte požadovaný počet kopií a poté stiskněte tlačítko [OK].
16. Stiskněte tlačítko [Start].
Zařízení vytiskne data.

Zabezpečená data budou po vytištění vymazána z paměti přístroje.



Související informace

- [Tisk z počítače \(Windows\)](#)

Změna výchozích nastavení tisku (Windows)

Pokud změníte tisková nastavení aplikace, budou tyto změny použity pouze pro dokumenty vytištěné s danou aplikací. Abyste změnili tisková nastavení pro všechny aplikace systému Windows, musíte nakonfigurovat vlastnosti ovladače tiskárny.

1. Stiskněte a podržte tlačítko  a stiskněte tlačítko  na klávesnici počítače, čímž aktivujete funkci **Spustit**.
2. Zadejte text "**control printers**" do pole **Otevřít:** a klikněte na tlačítko **OK**.

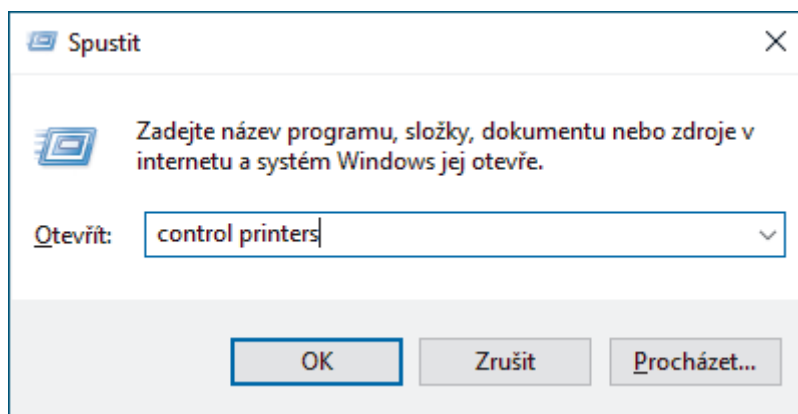

3. Pravým tlačítkem klikněte na ikonu svého modelu a poté vyberte možnost **Vlastnosti tiskárny**. (Pokud se zobrazí volby ovladače tiskárny, vyberte svůj ovladač tiskárny.)
Zobrazí se dialogové okno vlastností tiskárny.
4. Klikněte na kartu **Obecné** a poté klikněte na tlačítko **Předvolby tisku** nebo **Předvolby...**
Zobrazí se dialogové okno tiskového ovladače.



- Konfigurace nastavení zásobníku se provádí kliknutím na kartu **Nastavení zařízení** (pouze u některých modelů).
- Kliknutím na záložku **Porty** změňte port tiskárny.

5. Vyberte nastavení tisku, které chcete použít jako výchozí pro všechny programy Windows.
6. Klikněte na tlačítko **OK**.
7. Zavřete dialogové okno vlastností tiskárny.



Související informace

- [Tisk z počítače \(Windows\)](#)

Související témata:

- [Problémy s tiskem](#)
- [Tisk dokumentu \(Windows\)](#)
- [Nastavení tisku \(Windows\)](#)

Nastavení tisku (Windows)



- Pokud změníte tisková nastavení aplikace, budou tyto změny použity pouze pro dokumenty vytiskné s danou aplikací.

Více informací >> *Související informace: Tisk dokumentu (Windows)*

- Chcete-li změnit výchozí nastavení tisku, je nutno nakonfigurovat vlastnosti ovladače tiskárny.

Více informací >> *Související informace: Změna výchozích nastavení tisku (Windows)*

>> Karta **Základní**

>> Karta **Pokročilé**

Karta Základní

1. Rozměr papíru

Vyberte formát papíru, který chcete použít. Můžete vybírat buď ze standardních velikostí papíru, nebo si vytvořit velikost papíru vlastní.

2. Orientace

Zvolte otočení (na šířku nebo na výšku) výtisku.

Jestliže vaše aplikace obsahuje podobná nastavení, doporučujeme nastavit orientaci pomocí této aplikace.

3. Kopíí

Do tohoto políčka zadejte počet kopíí (1-999), které chcete vytisknout.

Kompletovat

Zvolte tuto volbu pro tisk vícestránkových dokumentů v původním pořadí strany. Je-li zaškrtnutá tato volba, vytiskne se jedna kompletní kopie dokumentu a poté budou vytištěny další, podle zvoleného počtu kopíí. Pokud volba není zaškrtnuta, každá stránka je vytištěna v nastaveném počtu kopíí předtím, než je vytištěna další stránka dokumentu.

4. Typ papíru

Vyberte typ média, který chcete použít. V zájmu dosažení nejlepších výsledků tisku přístroj automaticky nastaví svá tisková nastavení podle zvoleného typu média.

5. Rozlišení

Zvolte rozlišení tisku. Protože rozlišení tisku souvisí s rychlostí tisku, čím vyšší rozlišení, tím déle potrvá tisk dokumentu.

6. Nastavení tisku

Zvolte typ dokumentu, na který chcete vytisknout.

Ruční nastavení...

Upřesněte další nastavení, jako je například jas, kontrast a jiná nastavení.

Grafika

Polotóny tiskárny

Zvolte tuto možnost pro použití ovladače tiskárny k vyjádření půltónů.

Jas

Nastavte jas.

Kontrast

Nastavte kontrast.

Kvalita grafiky

Chcete-li nejlepší kvalitu tisku, zvolte buď grafiku, nebo text podle typu dokumentu, který tisknete.

Zlepšení tisku šedé

Tuto volbu použijte, pokud chcete zlepšit kvalitu obrázku ze zastíněných oblastí.

Zdokonalený tisk předlohy

Zvolte tuto možnost ke zlepšení tisku předlohy, pokud jsou vytištěné výplně a vzory odlišné od těch, které vidíte na obrazovce počítače.

Zlepšit tenkou čáru

Tuto volbu použijte, pokud chcete zlepšit kvalitu obrázku z tenkých linek.

Systémové polotóny

Zvolte tuto možnost, aby systém Windows vyjádřil půltóny.

Režim TrueType (k dispozici pro některé modely)

Režim přenosu dat

Zvolte, jak budou fonty zpracovány pro tisk.

Použití TrueType fontů tiskárny

Zvolte, zda použít zabudované fonty pro zpracovávání fontů.

7. Soutisk

Tuto možnost zvolte pro tisk více stran na jediný list papíru nebo tisk jedné strany dokumentu na více listů.

Pořadí stran

Při tisku více stran na jediný list papíru zvolte pořadí stran.

Ohraničení

Při tisku více stran na jediný list papíru zvolte typ okraje.

8. Duplex / Brožura

Zvolte tuto volbu při tisku na obě strany papíru nebo tisku dokumentu ve formátu brožury pomocí oboustranného tisku.

Nastavení duplexu

Kliknutím na toto tlačítko zvolte typ oboustranné vazby. Pro každé nasměrování jsou dostupné čtyři typy oboustranné vazby.

9. Zdroj papíru

Zvolte nastavení zdroje papíru podle stavu nebo účelu výtisku.

První stránka

Zvolte zdroj papíru, který bude použit k tisku první strany.

Další strany

Zvolte zdroj papíru, který bude použit k tisku druhé a následných stran.

Karta Pokročilé

The screenshot shows the 'Printer - print defaults' dialog box with the 'Advanced' tab selected. The left sidebar displays paper settings: A4 (210 x 297 mm), Standard paper, 1 copy, 600 dpi, Duplex, and Scaling: Off. The main area shows 'Scaling/Reduction' with 'Off' selected, paper size 'A4', and 'Manual [25-400%]' at 100%. Other options include 'Rotate text', 'Use watermark', 'Print header/footer', 'Toner saving', 'Secure print', 'Administrator', and 'User authentication', each with a 'Settings...' button. A 'Print preview' checkbox is at the bottom left. Buttons for 'Add profile...', 'Help...', 'OK', 'Cancel', 'Apply', and 'Help' are at the bottom.

1. Zvětšení/zmenšení

Tyto možnosti zvolte pro zvětšení či zmenšení stran v dokumentu.

Přizpůsobit rozměru papíru

Tuto možnost zvolte pro zvětšení či zmenšení stran dokumentu tak, aby vyhovovaly určité velikosti papíru. Při zvolení této možnosti vyberete z rozevíracího seznamu požadovanou velikost papíru.

Ručně [25 - 400 %]

Zvolte tuto možnost k ručnímu zvětšení či zmenšení stran dokumentu. Zvolíte-li tuto možnost, zadejte do políčka hodnotu.

2. Otočení textu

Zvolte tuto možnost pro otočení tištěného obrázku o 180 stupňů.

3. Použití vodoznaku

Zvolte tuto možnost, chcete-li na dokument vytisknout logo nebo text jako vodoznak. Vyberte jeden z přednastavených vodoznaků, přidejte nový vodoznak nebo použijte obrazový soubor, který jste vytvořili.

4. Tisk záhlaví – zápatí

Tuto volbu vyberte, pokud chcete na dokument vytisknout datum, čas a přihlašovací uživatelské jméno.

5. Úspora toneru

Tato funkce omezuje množství toneru použitého pro tisk dokumentů; tisk bude světlejší, ale je stále čitelný.

6. Zabezpečený tisk (k dispozici pro některé modely)

Tato funkce zajišťuje, že se důvěrné nebo citlivé dokumenty nevytisknou, dokud ne zadáte heslo na ovládacím panelu přístroje.

7. Administrátor

Tato funkce umožňuje změnit heslo správce a omezit různé funkce tisku.

8. Ověření uživatele (k dispozici pro některé modely)

Tato funkce vám umožňuje potvrdit omezení pro každého uživatele.

9. Další možnosti tisku

Přechod do úsporného režimu

Tuto možnost vyberte, pokud chcete, aby přístroj přešel do režimu spánku ihned po tisku.

Makro (k dispozici pro některé modely)

Zvolte tuto funkci k tisku elektronického formuláře (makra), který jste uložili v paměti přístroje, aby se překryla tisková úloha.

Nastavení sytosti

Vyberte sytost tisku.

Zlepšit kvalitu tisku

Zvolte tuto možnost ke snížení zvlhnutí papíru a zlepšení fixace toneru.

Přeskočit prázdnou stránku

Pomocí této volby umožněte ovladači tiskárny automaticky zjišťovat prázdné stránky a vyřazovat je z tisku.

Vytisknout text černě

Tuto možnost zvolte, chcete-li tisknout barevný text v černé barvě.

Archiv tisku

Zvolte tuto možnost pro uložení tiskových dat jako PDF soubor na počítač.

Eko nastavení

Zvolte tuto možnost pro snížení tiskového hluku.



Související informace

- [Tisk z počítače \(Windows\)](#)

Související témata:

- [Změna výchozích nastavení tisku \(Windows\)](#)

-
- Tisk dokumentu (Windows)
-

Domů > Tisk > Tisk z počítače (Windows) > Tisk dokumentu pomocí ovladače tiskárny BR-Script3 (emulace jazyka PostScript® 3™) (Windows)

Tisk dokumentu pomocí ovladače tiskárny BR-Script3 (emulace jazyka PostScript® 3™) (Windows)

Související modely: DCP-L2622DW/DCP-L2640DN/DCP-L2660DW/DCP-L2665DW/MFC-L2860DWE/MFC-L2860DW/MFC-L2862DW/MFC-L2922DW

Použití ovladače BR-Script3 umožňuje tisknout data PostScript® jednodušeji.

Přejděte na stránku **Soubory ke stažení** svého modelu na webu support.brother.com/downloads a nainstalujte ovladač PS (ovladač tiskárny BR-Script3).

1. Vyberte tiskový příkaz ve své aplikaci.
2. Vyberte název svého modelu s výrazem **BR-Script3** v názvu a poté klikněte na vlastnosti tiskárny nebo tlačítko předvoleb.

Zobrazí se okno ovladače tiskárny.

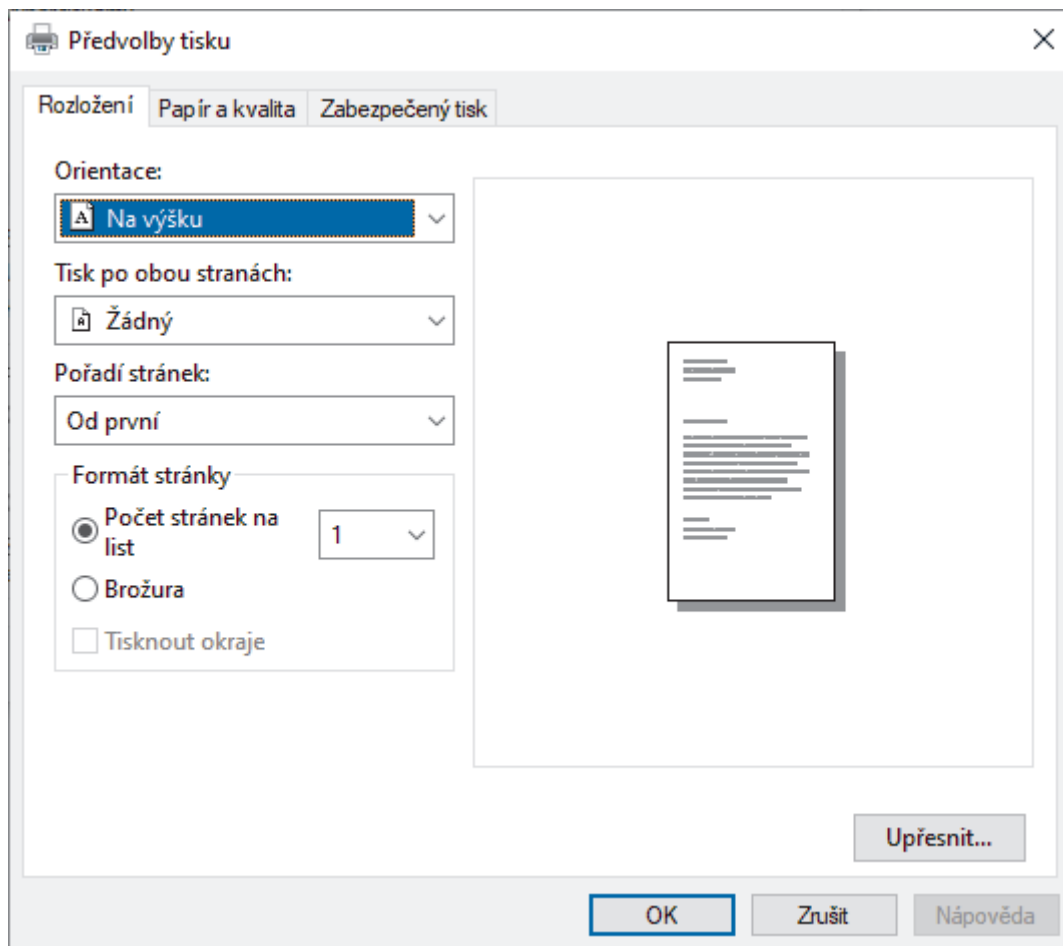

3. Chcete-li změnit základní nastavení tisku, klikněte na složku **Rozložení**, **Papír a kvalita** nebo **Zabezpečený tisk**. (k dispozici pro některé modely)

Chcete-li změnit rozšířené nastavení tisku, klikněte na kartu **Rozložení** nebo **Papír a kvalita** a potom klikněte na tlačítko **Upřesnit...** Klikněte na **OK**.

4. Klikněte na tlačítko **OK**.
5. Dokončete tiskovou operaci.





Související informace

- [Tisk z počítače \(Windows\)](#)
-

Monitorování stavu přístroje z počítače (Windows)

Status Monitor je konfigurovatelný softwarový nástroj pro monitorování stavu jednoho nebo více přístrojů, který vám umožní dostávat okamžitá chybová oznámení.

Postupujte jedním z následujících způsobů:

- Na panelu úloh dvojklikněte na ikonu tiskárny .
- Spustíte aplikaci  (**Brother Utilities**), klikněte na rozevírací seznam a vyberte název svého modelu (pokud ještě není vybrán). Klikněte na **Nástroje** na levé straně panelu a potom klikněte na **Status Monitor**.

Řešení potíží

Kliknutím na tlačítko **Řešení potíží** přejděte na webovou stránku podpory.

Navštivte webovou stránku originálního spotřebního materiálu

Kliknutím na tlačítko **Navštivte webovou stránku originálního spotřebního materiálu** získáte další informace o originálním spotřebním materiálu značky Brother.



Související informace

- [Tisk z počítače \(Windows\)](#)

Související témata:

- [Problémy s tiskem](#)

Tisk z počítače (Mac)

- Než použijete funkci AirPrint (macOS)
- Tisk pomocí služby AirPrint

Vložení obálek do slotu ručního podavače a jejich potisk

Před vkládáním stlačte rohy a boky obálek tak, aby ležely co nejvíce naplocho.

Jestliže do zásobníku přístroje vložíte papír jiné velikosti, budete muset současně změnit nastavení velikosti papíru v přístroji nebo v počítači.

1. Otevřete zadní kryt přístroje (zásobník pro výstup lícem nahoru).

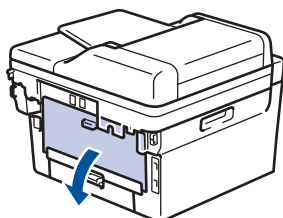

 Přístroj se přepne automaticky do režimu ručního podávání, když do slotu pro ruční podávání vložíte papír.

2. Stáhněte dolů dvě zelené páčky, po jedné na levé i pravé straně, jak je vidět na obrázku.

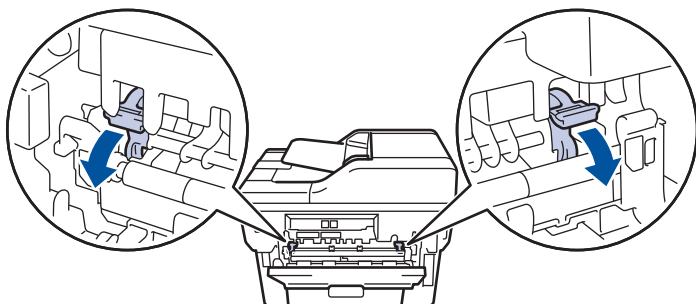

3. Otevřete přední stranu přístroje, otevřete kryt slotu pro ruční podávání.

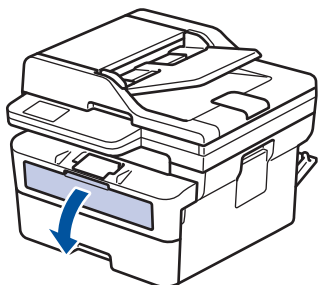

4. Oběma rukama přesuňte vodítka papíru slotu pro ruční podávání na šířku papíru, který používáte.

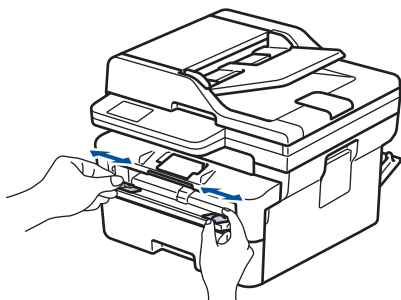

5. Oběma rukama zatlačte obálku pevně do slotu pro ruční podávání, až se horní okraj papíru dotkne válečků podavače papíru. Jakmile cítíte, že ho přístroj vtahuje, pusťte ho.

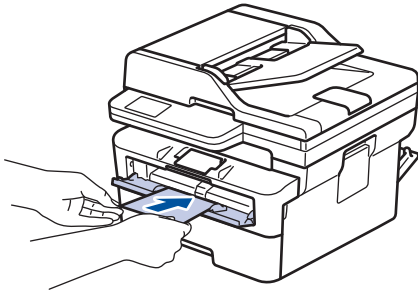

- Vložte obálku do slotu pro ruční podávání potištěnou stranou *nahoru*.
- Před opětovným pokusem o vložení obálky do slotu pro ruční podávání vytáhněte obálku úplně ven.
- Do slotu k ručnímu podávání nekládejte víc než jednu obálku současně, protože by to jinak mohlo způsobit uvíznutí.
- Zkontrolujte, zda je obálka vložena rovně do slotu pro ruční podávání a ve správné poloze. Pokud není, nemusí být obálka podávána do tiskárny správně, což povede ke zkosenému výtisku nebo uvíznutí papíru.

6. Odešlete tiskovou úlohu do přístroje.



Změňte předvolby tisku v dialogovém okně Tisk.

Nastavení	Možnosti pro tisk na obálky
Rozměr papíru	Com-10 DL C5 Monarch
Typ papíru	Obálky Tlusté obálky Tenké obálky

7. Jakmile se vytištěná obálka vysune z přístroje, vložte další obálku. Opakujte pro všechny obálky, které chcete potisknout.
8. Po dokončení tisku vraťte obě zelené páčky, které jste seřídili v předchozím kroku, zpět do původní polohy.
9. Po dokončení úlohy zavřete zadní kryt (zásobník pro výstup papíru lícem nahoru), až zaklapne v zavřené poloze.



Související informace

- [Vkládání papíru](#)
- [Tisk](#)

Tisk e-mailové přílohy

Můžete tisknout soubory, které odešlete e-mailem do svého přístroje Brother.

- Zkontrolujte, že je webová správa zapnutá. Další informace >> *Související informace*
- K e-mailu můžete přiložit až 10 dokumentů o celkové velikosti 20 MB.
- Tato funkce podporuje následující formáty:
 - Soubory s dokumenty: PDF, TXT a soubory Microsoft Office
 - Soubory s obrázky: JPEG, BMP, GIF, PNG a TIFF
- Ve výchozí konfiguraci přístroj vytiskne obsah e-mailu a přílohy. Chcete-li vytisknout pouze přílohy e-mailu, proveďte nezbytná nastavení.

1. Spustíte webový prohlížeč.
2. Zadejte „https://IP adresa přístroje“ do řádku s adresou prohlížeče (kde místo části „IP adresa přístroje“ zadáte IP adresu svého přístroje).

Například:

https://192.168.1.2

3. Podle potřeby zadejte heslo do pole **Login (Přihlásit)** a potom klikněte na **Login (Přihlásit)**.



Výchozí heslo ke správě nastavení tohoto přístroje je uvedeno na zadní straně přístroje a označeno jako „PwD“. Při prvním přihlášení změňte výchozí heslo podle pokynů na obrazovce.

4. Na levém navigačním panelu klikněte na **Online Functions (Online funkce) > Online Functions Settings (Nastavení online funkce)**.



- Pokud levý navigační panel není zobrazen, začněte procházet z ☰.
- Pokud je tato funkce zablokována, požádejte o přístup svého správce sítě.

5. Klikněte na tlačítko **I accept the terms and conditions (Souhlasím s pravidly a podmínkami)**.
6. Přistupte k přístroji a postupujte podle pokynů přístroje, abyste povolili nastavení.
7. Na počítači klikněte na možnost **General Settings (Obecná nastavení)**.
Zobrazí se obrazovka **Email Print (Tisk e-mailu): General Settings (Obecná nastavení)**.
8. Klikněte na tlačítko **Enable (Povolit)**.
Přístroj vytiskne list s pokyny.
9. Odešlete svůj e-mail na e-mailovou adresu uvedenou na listu. Přístroj vytiskne přílohy e-mailu.



- Chcete-li změnit tato nastavení, včetně e-mailové adresy a nastavení tiskárny, klikněte na tlačítko **Online Functions Settings Page (Stranka nastavení online funkce)**.
- (DCP-L2660DW/DCP-L2665DW/MFC-L2860DWE/MFC-L2860DW/MFC-L2862DW/MFC-L2922DW)
Toto nastavení můžete konfigurovat také v přístroji. Stiskněte tlačítko [Aplikace] > [Online funkce] a postupujte podle pokynů na obrazovce.



Související informace

- [Tisk](#)

Související témata:

- [Spuštění nebo vypnutí webové správy pomocí ovládacího panelu](#)

Změna nastavení tisku na ovládacím panelu

Související modely: DCP-L2622DW/DCP-L2640DN/DCP-L2660DW/DCP-L2665DW/MFC-L2860DWE/MFC-L2860DW/MFC-L2862DW/MFC-L2922DW

Zvolte typ dokumentu, na který chcete vytisknout.



>> [DCP-L2622DW/DCP-L2640DN](#)

>> [DCP-L2660DW/DCP-L2665DW/MFC-L2860DWE/MFC-L2860DW/MFC-L2862DW/MFC-L2922DW](#)

DCP-L2622DW/DCP-L2640DN

1. Stiskněte tlačítko **Menu**.
2. Stisknutím tlačítka ▲ nebo ▼ zobrazte volbu [Tiskarna] a potom stiskněte tlačítko **OK**.
3. Stisknutím tlačítka ▲ nebo ▼ zobrazte volbu [Tisk nastavení] a potom stiskněte tlačítko **OK**.
4. Stisknutím tlačítka ▲ nebo ▼ zobrazte volbu [Grafika] nebo [Text] a pak vyberte požadovanou volbu.
5. Stiskněte **OK**.

DCP-L2660DW/DCP-L2665DW/MFC-L2860DWE/MFC-L2860DW/MFC-L2862DW/MFC-L2922DW

1. Stiskněte  [Nastavení] > [Vsechna nastav] > [Tiskarna] > [Nastavení tisku].
2. Stiskněte tlačítko [Text] nebo [Grafika].
3. Stiskněte tlačítko .

✓ Související informace

- [Tisk](#)

Zrušení tiskové úlohy

>> DCP-L2600D/DCP-L2620DW/DCP-L2622DW/DCP-L2627DW/DCP-L2627DWXL/DCP-L2627DWE/
DCP-L2640DN/MFC-L2802DN/MFC-L2800DW/MFC-L2802DW/MFC-L2827DWXL/MFC-L2827DW/
MFC-L2835DW
>> DCP-L2660DW/DCP-L2665DW/MFC-L2860DWE/MFC-L2860DW/MFC-L2862DW/MFC-L2922DW

**DCP-L2600D/DCP-L2620DW/DCP-L2622DW/DCP-L2627DW/DCP-L2627DWXL/
DCP-L2627DWE/DCP-L2640DN/MFC-L2802DN/MFC-L2800DW/MFC-L2802DW/
MFC-L2827DWXL/MFC-L2827DW/MFC-L2835DW**

Stiskněte tlačítko **Stop/Exit (Stop/Konec)**.



Chcete-li zrušit více tiskových úloh, stiskněte a podržte čtyři sekundy stisknuté tlačítko **Stop/Exit (Stop/Konec)**.

**DCP-L2660DW/DCP-L2665DW/MFC-L2860DWE/MFC-L2860DW/MFC-L2862DW/
MFC-L2922DW**

Stiskněte tlačítko .



Chcete-li zrušit více tiskových úloh, stiskněte a podržte čtyři sekundy stisknuté tlačítko .

Související informace

- [Tisk](#)

Související témata:

- [Problémy s tiskem](#)

Test tisku

Vyskytnou-li se nějaké problémy s kvalitou tisku, proveďte zkušební tisk podle následujících pokynů:

>> DCP-L2600D/DCP-L2620DW/DCP-L2627DW/DCP-L2627DWXL/DCP-L2627DWE/MFC-L2802DN/
MFC-L2800DW/MFC-L2802DW/MFC-L2827DWXL/MFC-L2827DW/MFC-L2835DW

>> DCP-L2622DW/DCP-L2640DN

>> DCP-L2660DW/DCP-L2665DW/MFC-L2860DWE/MFC-L2860DW/MFC-L2862DW/MFC-L2922DW



**DCP-L2600D/DCP-L2620DW/DCP-L2627DW/DCP-L2627DWXL/DCP-L2627DWE/
MFC-L2802DN/MFC-L2800DW/MFC-L2802DW/MFC-L2827DWXL/MFC-L2827DW/
MFC-L2835DW**

1. Stiskněte tlačítko **Menu**.
2. Stisknutím tlačítka ▲ nebo ▼ zobrazte volbu [Tiskarna] a potom stiskněte tlačítko **OK**.
3. Stisknutím tlačítka ▲ nebo ▼ zobrazte volbu [Test tisku] a potom stiskněte tlačítko **OK**.
4. Stiskněte tlačítko **Start**.
Přístroj vytiskne zkušební stránku.
5. Stiskněte tlačítko **Stop/Exit (Stop/Konec)**.

DCP-L2622DW/DCP-L2640DN

1. Stiskněte tlačítko **Menu**.
2. Stisknutím tlačítka ▲ nebo ▼ zobrazte volbu [Tiskarna] a potom stiskněte tlačítko **OK**.
3. (Pro modely s podporou emulace tiskárny)
Stisknutím tlačítka ▲ nebo ▼ zobrazte volbu [Možnosti tisku] a potom stiskněte tlačítko **OK**.
4. Stisknutím tlačítka ▲ nebo ▼ zobrazte volbu [Test tisku] a potom stiskněte tlačítko **OK**.
5. Stiskněte tlačítko **Start**.
Přístroj vytiskne zkušební stránku.
6. Stiskněte tlačítko **Stop/Exit (Stop/Konec)**.

DCP-L2660DW/DCP-L2665DW/MFC-L2860DWE/MFC-L2860DW/MFC-L2862DW/ MFC-L2922DW

1. Stiskněte tlačítko  [Nastavení] > [Všechna nastav] > [Tiskarna] > [Možnosti tisku] > [Test tisku].
2. Stiskněte [Ano].
3. Stiskněte tlačítko .

✓ Související informace

- [Tisk](#)

Související témata:

- [Zlepšení kvality tisku](#)

Universal Print

Související modely: MFC-L2922DW

- [Přehled služby Universal Print](#)
- [Registrace přístroje do služby Universal Print pomocí webové správy](#)
- [Přiřazení uživatelů ke službě Universal Print na portálu Microsoft Azure](#)
- [Přidání tiskárny s povolenou službou Universal Print k počítači](#)
- [Tisk pomocí služby Universal Print](#)
- [Zrušení registrace přístroje ve službě Universal Print](#)

Přehled služby Universal Print

Související modely: MFC-L2922DW

Universal Print je cloudová tisková služba společnosti Microsoft. Umožňuje tisknout dokumenty odkudkoli na internetu i bez nainstalovaného ovladače tiskárny. Služba Universal Print je dostupná uživatelům služby Azure Active Directory (Azure AD) s předplatným Microsoft 365.

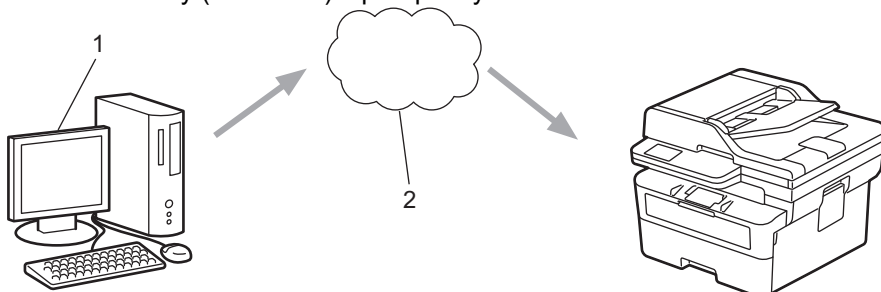

1. Počítač se systémem Windows 10 20H1 a novějším
2. Cloudový server



Související informace

- [Universal Print](#)

Registrace přístroje do služby Universal Print pomocí webové správy

Související modely: MFC-L2922DW

- Nastavte správné datum a čas podle svého časového pásma.
- Pokud vaše síť využívá proxy server, konfiguruje nastavení proxy serveru.

1. Spustíte webový prohlížeč.
2. Zadejte „https://IP adresa přístroje“ do řádku s adresou prohlížeče (kde místo části „IP adresa přístroje“ zadáte IP adresu svého přístroje).

Například:

https://192.168.1.2

3. Podle potřeby zadejte heslo do pole **Login (Přihlásit)** a potom klikněte na **Login (Přihlásit)**.



Výchozí heslo ke správě nastavení tohoto přístroje je uvedeno na zadní straně přístroje a označeno jako „PwD“. Při prvním přihlášení změňte výchozí heslo podle pokynů na obrazovce.

4. Na levém navigačním panelu klikněte na volbu **Network (Síť) > Network (Síť) > Protocol (Protokol)**.



Pokud levý navigační panel není zobrazen, začněte procházet z ☰.

5. Zaškrtněte políčko **Universal Print (Univerzální tisk)**, a poté klikněte na tlačítko **Advanced settings (Upřesnit nastavení)**.
6. V případě potřeby v poli **Device Name (Název zařízení)** změňte název svého přístroje.



Použití následujících znaků: ?, /, \, ", :, <, >, | nebo * může způsobit chybu při odeslání.

7. Klikněte na **Register (Zaregistrovat)**.



Pokud dojde k chybě, postupujte podle pokynů na obrazovce.

8. Zobrazí se uživatelský kód ke službě Universal Print. Klikněte na tlačítko **Sign in (Zaregistrovat se.)** a poté uživatelský kód zadejte.
9. Podle pokynů na obrazovce registraci dokončete.



Související informace

- [Universal Print](#)

Související témata:

- [Konfigurace data a času pomocí webové správy](#)
- [Konfigurace nastavení serveru proxy pomocí Web Based Management \(webové správy\)](#)

Přiřazení uživatelů ke službě Universal Print na portálu Microsoft Azure

Související modely: MFC-L2922DW

Ke službě Universal Print můžete uživatele přiřazovat pouze v případě, že je daný přístroj registrovaný na portálu Microsoft Azure.

1. Přejděte na portál Microsoft Azure.
URL: portal.azure.com
2. Přihlaste se jako správce tiskárny.
3. Vyberte službu **Univerzální tisk**.
4. Vyberte volbu **Tiskárny** a poté na seznamu vyberte svůj přístroj.
5. Vyberte možnost **Sdílet**.
6. Vyberte uživatele, které chcete přiřadit ke službě Universal Print, a poté klikněte na možnost **Sdílet tiskárnu**.



Související informace

- [Universal Print](#)

Přidání tiskárny s povolenou službou Universal Print k počítači

Související modely: MFC-L2922DW

1. Postupujte jedním z následujících způsobů:

- V systému Windows 11

Klikněte na možnost  > **Nastavení** > **Bluetooth a zařízení** > **Tiskárny a skenery** > **Přidat tiskárnu nebo skener** a potom na možnost **Přidat zařízení**.

- V systému Windows 10

Klikněte na možnost  >  > **Zařízení** > **Tiskárny a skenery** > **Přidat tiskárnu nebo skener**.

2. V seznamu vyberte přístroj registrovaný jako tiskárna s povolenou službou Universal Print a poté klikněte na možnost **Přidat zařízení**.



Související informace

- [Universal Print](#)

Tisk pomocí služby Universal Print

Související modely: MFC-L2922DW

1. Vyberte tiskový příkaz ve své aplikaci.
2. Vyberte přístroj, který jste zaregistrovali jako tiskárnu s povolenou službou Universal Print, a poté klikněte na vlastnosti tiskárny nebo na tlačítko předvoleb.
3. V případě potřeby změňte nastavení tiskárny a klikněte na tlačítko **OK**.
4. Dokončete tiskovou operaci.



Související informace

- [Universal Print](#)

Zrušení registrace přístroje ve službě Universal Print

Související modely: MFC-L2922DW

Pokud registraci přístroje chcete zrušit, musíte jej smazat z webové správy a poté jej smazat na portálu Microsoft Azure.

1. Spusťte webový prohlížeč.
2. Zadejte „https://IP adresa přístroje“ do řádku s adresou prohlížeče (kde místo části „IP adresa přístroje“ zadáte IP adresu svého přístroje).

Například:

https://192.168.1.2

3. Podle potřeby zadejte heslo do pole **Login (Přihlásit)** a potom klikněte na **Login (Přihlásit)**.



Výchozí heslo ke správě nastavení tohoto přístroje je uvedeno na zadní straně přístroje a označeno jako „Pwd“. Při prvním přihlášení změňte výchozí heslo podle pokynů na obrazovce.

4. Na levém navigačním panelu klikněte na volbu **Network (Sít') > Network (Sít') > Protocol (Protokol)**.



Pokud levý navigační panel není zobrazen, začněte procházet z ☰.

5. Vedle zaškrtnutího políčka **Universal Print (Univerzální tisk)** klikněte na možnost **Advanced settings (Upřesnit nastavení)**.
6. Klikněte na možnost **Delete Registration Data (Odstranit data registrace)** a postupujte dle pokynů na obrazovce.
7. Přejděte na portál Microsoft Azure.
URL: portal.azure.com
8. Přihlaste se jako správce tiskárny.
9. Vyberte službu **Univerzální tisk**.
10. Vyberte volbu **Tiskárny** a poté na seznamu vyberte svůj přístroj.
11. Klikněte na možnost **Odstranit sdílení tiskárny** a poté na **OK**.
12. Klikněte na možnost **Zrušit registraci** a poté na **OK**.



Související informace

- [Universal Print](#)

Skenování

- Skenování pomocí tlačítka skenování na přístroji
- Skenování z počítače (Windows)
- Skenování z počítače (Mac)
- Konfigurace nastavení skenování pomocí webové správy

Skenování pomocí tlačítka skenování na přístroji

- Skenování fotografií a grafiky
- Naskenování jedné nebo více stránek do složky v jednom souboru PDF.
- Skenování do upravitelného textového souboru (OCR)
- Uložení oskenovaných dat jako přílohy e-mailu
- Zaslání naskenovaných dat příjemci e-mailu
- Skenování na FTP
- Skenování do sítě (Windows)
- Používání protokolu webových služeb ke skenování v síti (Windows 10 a Windows 11)
- Změna nastavení tlačítka skenování z aplikace Brother iPrint&Scan
- Konfigurace certifikátů pro podepsané soubory PDF
- Deaktivace skenování z počítače

Skenování fotografií a grafiky

Odešlete oskenované fotografie a grafiku přímo do počítače.

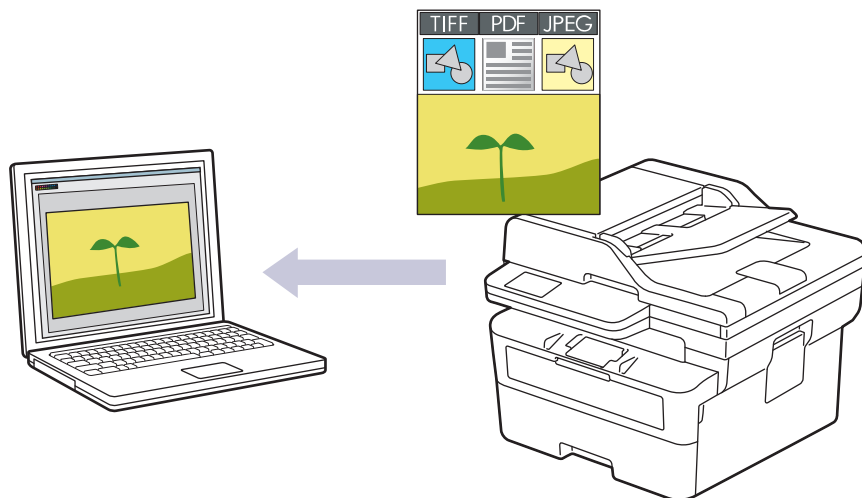

- **Skenování z přístroje:**
 - Přístroj je nutno vybrat pomocí aplikace Brother iPrint&Scan.
 - Pomocí aplikace Brother iPrint&Scan můžete změnit nastavení skenování, jako je např. typ souboru a umístění úložiště souborů.

Více informací >> *Související informace: Změna nastavení tlačítka skenování z aplikace Brother iPrint&Scan*
- **Skenování z počítače:**
 - >> *Související informace: Skenování pomocí aplikace Brother iPrint&Scan (Windows/Mac)*

>> DCP-L2600D/DCP-L2620DW/DCP-L2622DW/DCP-L2627DW/DCP-L2627DWXL/DCP-L2627DWE/
DCP-L2640DN/MFC-L2802DN/MFC-L2800DW/MFC-L2802DW/MFC-L2827DWXL/MFC-L2827DW/
MFC-L2835DW
>> DCP-L2660DW/DCP-L2665DW/MFC-L2860DWE/MFC-L2860DW/MFC-L2862DW/MFC-L2922DW

**DCP-L2600D/DCP-L2620DW/DCP-L2622DW/DCP-L2627DW/DCP-L2627DWXL/
DCP-L2627DWE/DCP-L2640DN/MFC-L2802DN/MFC-L2800DW/MFC-L2802DW/
MFC-L2827DWXL/MFC-L2827DW/MFC-L2835DW**

1. Vložte dokument.
2. Stiskněte tlačítko  (**Scan (Sken)**).
3. Stisknutím tlačítka ▲ nebo ▼ vyberte volbu [do počítače] a potom stiskněte tlačítko **OK**.
4. Stisknutím tlačítka ▲ nebo ▼ vyberte volbu [Obrazek] a potom stiskněte tlačítko **OK**.
5. Je-li přístroj připojen k síti, stiskněte ▲ nebo ▼ a vyberte cílový počítač.
6. Stiskněte tlačítko **OK**.



Pokud se na LCD displeji zobrazí výzva k zadání kódu PIN, prostřednictvím LCD zadejte čtyřmístný kód PIN cílového počítače a poté stiskněte **OK**.

7. Pokud chcete změnit nastavení skenování u tohoto dokumentu, stiskněte tlačítko **Options (Volby)** nebo **Copy/Scan Options (Možnost kopírování/skenování)**, stisknutím tlačítka ▲ nebo ▼ vyberte požadovanou možnost, a poté stisknutím tlačítka **OK** přejděte k dalšímu nastavení skenování. Pokud chcete použít výchozí nastavení skenování, tento krok vynechte.
 - [Nastavení barev]
 - [Rozlišení]

- [Typ souboru]
- [Format dokumentu]
- [Auto narov.v ADF] (k dispozici pouze pro některé modely)
- [Odstr.barev.poz] (k dispozici pouze pro některá nastavení)



Chcete-li změnit nastavení skenování, musí být k vašemu přístroji připojen počítač s nainstalovaným programem Brother iPrint&Scan.

8. Stiskněte tlačítko **Start**.

Přístroj spustí skenování. Pokud používáte sklo skeneru zařízení, postupujte během úlohy skenování podle pokynů na displeji LCD.

DCP-L2660DW/DCP-L2665DW/MFC-L2860DWE/MFC-L2860DW/MFC-L2862DW/ MFC-L2922DW

1. Vložte dokument.

2. Stiskněte [Skenovani] > [do pocitace] > [do obrazu].

3. Je-li zařízení připojeno k síti, stiskem tlačítka ▲ či ▼ zobrazte počítač, na který chcete odeslat data, a poté klikněte na název počítače.



Pokud se na LCD displeji zobrazí výzva k zadání kódu PIN, prostřednictvím LCD zadejte 4místný číselný kód PIN cílového počítače a poté klikněte na tlačítko [OK].

4. Chcete-li změnit nastavení skenování, stiskněte tlačítko [Volby] a poté zvolte nastavení skenování, které chcete změnit. Pokud chcete použít výchozí nastavení skenování, tento krok vynechte.

- [2stran.skenovani] (k dispozici pro některé modely)
- [Nast. skenovani]
- [Nastaveni barev]
- [Rozliseni]
- [Typ souboru]
- [Vel. dokumentu]
- [Jas]
- [Kontrast] (k dispozici pouze pro některá nastavení)
- [Auto narovnaní v ADF] (k dispozici pro některé modely)
- [Odstranit barvu pozadí]
(k dispozici pouze pro některá nastavení)



- Chcete-li změnit nastavení skenování, musí být k vašemu přístroji připojen počítač s nainstalovaným programem Brother iPrint&Scan.
- Pokud se na přístroji zobrazí tlačítko [OK], stiskněte [OK].
- Chcete-li uložit nastavení jako zkratku, stiskněte [Uložit jako zastupce].

5. Stiskněte tlačítko [Start].

Přístroj spustí skenování. Pokud používáte sklo skeneru zařízení, postupujte během úlohy skenování podle pokynů na displeji LCD.



Související informace

- Skenování pomocí tlačítka skenování na přístroji

Související témata:

- Změna nastavení tlačítka skenování z aplikace Brother iPrint&Scan
- Skenování pomocí aplikace Brother iPrint&Scan (Windows/Mac)

Naskenování jedné nebo více stránek do složky v jednom souboru PDF.

Sloučení několika stránek do jednoho dokumentu PDF.

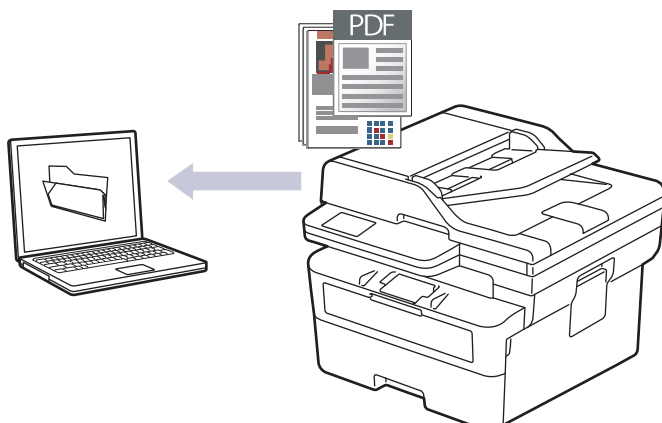

- **Skenování z přístroje:**

- Příklad je nutno vybrat pomocí aplikace Brother iPrint&Scan.
- Pomocí aplikace Brother iPrint&Scan můžete změnit nastavení skenování, jako je např. typ souboru a umístění úložiště souborů.

Více informací ►► *Související informace: Změna nastavení tlačítka skenování z aplikace Brother iPrint&Scan*

- **Skenování z počítače:**

- *Související informace: Skenování pomocí aplikace Brother iPrint&Scan (Windows/Mac)*



Při skenování několika stránek do souboru PDF na svém přístroji nastavte typ souboru na [PDF vicestr.].

>> DCP-L2600D/DCP-L2620DW/DCP-L2622DW/DCP-L2627DW/DCP-L2627DWXL/DCP-L2627DWE/
DCP-L2640DN/MFC-L2802DN/MFC-L2800DW/MFC-L2802DW/MFC-L2827DWXL/MFC-L2827DW/
MFC-L2835DW
>> DCP-L2660DW/DCP-L2665DW/MFC-L2860DWE/MFC-L2860DW/MFC-L2862DW/MFC-L2922DW

**DCP-L2600D/DCP-L2620DW/DCP-L2622DW/DCP-L2627DW/DCP-L2627DWXL/
DCP-L2627DWE/DCP-L2640DN/MFC-L2802DN/MFC-L2800DW/MFC-L2802DW/
MFC-L2827DWXL/MFC-L2827DW/MFC-L2835DW**

1. Vložte dokument.
2. Stiskněte tlačítko  (**Scan (Sken)**).
3. Stisknutím tlačítka ▲ nebo ▼ vyberte volbu [do počítače] a potom stiskněte tlačítko **OK**.
4. Stisknutím tlačítka ▲ nebo ▼ vyberte volbu [Soubor] a potom stiskněte tlačítko **OK**.
5. Je-li přístroj připojen k síti, stiskněte ▲ nebo ▼ a vyberte cílový počítač.
6. Stiskněte tlačítko **OK**.



Pokud se na LCD displeji zobrazí výzva k zadání kódu PIN, prostřednictvím LCD zadejte čtyřmístný kód PIN cílového počítače a poté stiskněte **OK**.

7. Pokud chcete změnit nastavení skenování u tohoto dokumentu, stiskněte tlačítko **Options (Volby)** nebo **Copy/Scan Options (Možnost kopírování/skenování)**, stisknutím tlačítka ▲ nebo ▼ vyberte požadovanou možnost, a poté stisknutím tlačítka **OK** přejděte k dalšímu nastavení skenování. Pokud chcete použít výchozí nastavení skenování, tento krok vynechte.

- [Nastavení barev]
- [Rozlišení]
- [Typ souboru]
- [Format dokumentu]
- [Auto narov.v ADF] (k dispozici pouze pro některé modely)
- [Odstr.barev.poz] (k dispozici pouze pro některá nastavení)



Chcete-li změnit nastavení skenování, musí být k vašemu přístroji připojen počítač s nainstalovaným programem Brother iPrint&Scan.

8. Stiskněte tlačítko **Start**.

Přístroj spustí skenování. Pokud používáte sklo skeneru zařízení, postupujte během úlohy skenování podle pokynů na displeji LCD.

DCP-L2660DW/DCP-L2665DW/MFC-L2860DWE/MFC-L2860DW/MFC-L2862DW/ MFC-L2922DW

1. Vložte dokument.
2. Stiskněte [Skenování] > [do počítače] > [do souboru].
3. Je-li zařízení připojeno k síti, stiskem tlačítka ▲ či ▼ zobrazte počítač, na který chcete odeslat data, a poté klikněte na název počítače.



Pokud se na LCD displeji zobrazí výzva k zadání kódu PIN, prostřednictvím LCD zadejte 4místný číselný kód PIN cílového počítače a poté klikněte na tlačítko [OK].

4. Chcete-li změnit nastavení skenování, stiskněte tlačítko [Volby] a poté zvolte nastavení skenování, které chcete změnit. Pokud chcete použít výchozí nastavení skenování, tento krok vynechte.

- [2stran.skenování] (k dispozici pro některé modely)
- [Nast. skenování]
- [Nastavení barev]
- [Rozlišení]
- [Typ souboru]
- [Vel. dokumentu]
- [Jas]
- [Kontrast] (k dispozici pouze pro některá nastavení)
- [Auto narovnání v ADF] (k dispozici pro některé modely)
- [Odstranit barvu pozadí] (k dispozici pouze pro některá nastavení)



- Chcete-li změnit nastavení skenování, musí být k vašemu přístroji připojen počítač s nainstalovaným programem Brother iPrint&Scan.
- Pokud se na přístroji zobrazí tlačítko [OK], stiskněte [OK].
- Chcete-li uložit nastavení jako zkratku, stiskněte [Uložit jako zástupce].

5. Stiskněte tlačítko [Start].

Přístroj spustí skenování. Pokud používáte sklo skeneru zařízení, postupujte během úlohy skenování podle pokynů na displeji LCD.



Související informace

- Skenování pomocí tlačítka skenování na přístroji

Související témata:

- Změna nastavení tlačítka skenování z aplikace Brother iPrint&Scan
 - Skenování pomocí aplikace Brother iPrint&Scan (Windows/Mac)
-

Skenování do upravitelného textového souboru (OCR)

Přístroj dokáže převést znaky z naskenovaného dokumentu na text pomocí technologie optického rozeznávání znaků (OCR). Tento text můžete následně upravovat pomocí preferované aplikace pro editaci textu.

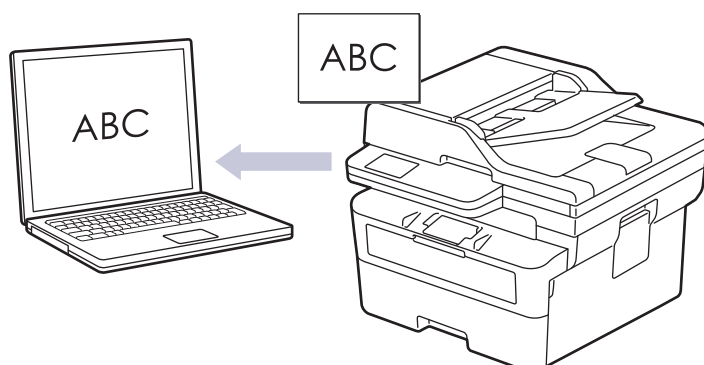

- Funkce Skenování do OCR je k dispozici jen pro některé jazyky.
- Pomocí tlačítka skenování na přístroji lze provádět dočasné změny nastavení skenování. Chcete-li provést trvalé změny, použijte aplikaci Brother iPrint&Scan.

>> DCP-L2600D/DCP-L2620DW/DCP-L2622DW/DCP-L2627DW/DCP-L2627DWXL/DCP-L2627DWE/
DCP-L2640DN/MFC-L2802DN/MFC-L2800DW/MFC-L2802DW/MFC-L2827DWXL/MFC-L2827DW/
MFC-L2835DW
>> DCP-L2660DW/DCP-L2665DW/MFC-L2860DWE/MFC-L2860DW/MFC-L2862DW/MFC-L2922DW

**DCP-L2600D/DCP-L2620DW/DCP-L2622DW/DCP-L2627DW/DCP-L2627DWXL/
DCP-L2627DWE/DCP-L2640DN/MFC-L2802DN/MFC-L2800DW/MFC-L2802DW/
MFC-L2827DWXL/MFC-L2827DW/MFC-L2835DW**

1. Vložte dokument.
2. Stiskněte tlačítko  (**Scan (Sken)**).
3. Stisknutím tlačítka ▲ nebo ▼ vyberte volbu [do počítače] a potom stiskněte tlačítko **OK**.
4. Stisknutím tlačítka ▲ nebo ▼ vyberte volbu [OCR] a potom stiskněte tlačítko **OK**.
5. Je-li přístroj připojen k síti, stiskněte ▲ nebo ▼ a vyberte cílový počítač.
6. Stiskněte tlačítko **OK**.



Pokud se na LCD displeji zobrazí výzva k zadání kódu PIN, prostřednictvím LCD zadejte čtyřmístný kód PIN cílového počítače a poté stiskněte **OK**.

7. Pokud chcete změnit nastavení skenování u tohoto dokumentu, stiskněte tlačítko **Options (Volby)** nebo **Copy/Scan Options (Možnost kopírování/skenování)**, stisknutím tlačítka ▲ nebo ▼ vyberte požadovanou možnost, a poté stisknutím tlačítka **OK** přejděte k dalšímu nastavení skenování. Pokud chcete použít výchozí nastavení skenování, tento krok vynechte.
 - [Nastavení barev]
 - [Rozlišení]
 - [Typ souboru]
 - [Format dokumentu]
 - [Auto narov.v ADF] (k dispozici pouze pro některé modely)
 - [Odstr.barev.poz] (k dispozici pouze pro některá nastavení)



Chcete-li změnit nastavení skenování, musí být k vašemu přístroji připojen počítač s nainstalovaným programem Brother iPrint&Scan.

8. Stiskněte **Start**.

Přístroj spustí skenování. Používáte-li sklo skeneru vašeho přístroje, k dokončení úlohy skenování dodržujte pokyny na LCD displeji.

DCP-L2660DW/DCP-L2665DW/MFC-L2860DWE/MFC-L2860DW/MFC-L2862DW/ MFC-L2922DW

1. Vložte dokument.

2. Stiskněte [Skenovani] > [do pocitace] > [do OCR].

3. Je-li zařízení připojeno k síti, stiskem tlačítka ▲ či ▼ zobrazte počítač, na který chcete odeslat data, a poté klikněte na název počítače.



Pokud se na LCD displeji zobrazí výzva k zadání kódu PIN, prostřednictvím LCD zadejte 4místný číselný kód PIN cílového počítače a poté klikněte na tlačítko [OK].

4. Chcete-li změnit nastavení skenování, stiskněte tlačítko  [Volby] a poté zvolte nastavení skenování, které chcete změnit. Pokud chcete použít výchozí nastavení skenování, tento krok vynechte.

- [2stran.skenovani] (k dispozici pro některé modely)
- [Nast. skenovani]
- [Nastaveni barev]
- [Rozliseni]
- [Typ souboru]
- [Vel. dokumentu]
- [Jas]
- [Kontrast] (k dispozici pouze pro některá nastavení)
- [Auto narovnani v ADF] (k dispozici pro některé modely)
- [Odstranit barvu pozadi]
(k dispozici pouze pro některá nastavení)



- Chcete-li změnit nastavení skenování, musí být k vašemu přístroji připojen počítač s nainstalovaným programem Brother iPrint&Scan.
- Pokud se na přístroji zobrazí tlačítko [OK], stiskněte [OK].
- Chcete-li uložit nastavení jako zkratku, stiskněte [Ulozit jako zastupce].

5. Stiskněte tlačítko [Start].

Přístroj spustí skenování. Pokud používáte sklo skeneru zařízení, postupujte během úlohy skenování podle pokynů na displeji LCD.



Související informace

- [Skenování pomocí tlačítka skenování na přístroji](#)

Související témata:

- [Změna nastavení tlačítka skenování z aplikace Brother iPrint&Scan](#)

Uložení oskenovaných dat jako přílohy e-mailu

Naskenovaná data můžete odeslat z přístroje do své e-mailové aplikace jako přílohu.

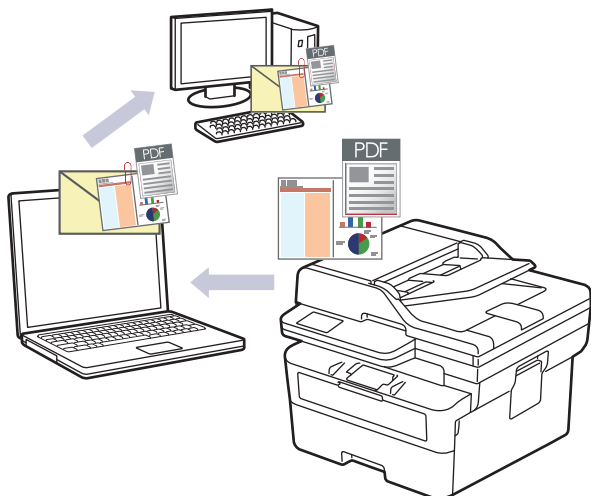

- Pomocí tlačítka skenování na přístroji lze provádět dočasné změny nastavení skenování. Chcete-li provést trvalé změny, použijte aplikaci Brother iPrint&Scan.
- Chcete-li použít tuto funkci pomocí tlačítka skenování přístroje, vyberte v aplikaci Brother iPrint&Scan jednu z těchto aplikací:
 - Windows: Microsoft Outlook
 - Mac: Apple MailPro ostatní aplikace a služby Webmail použijte funkci Skenovat do obrázku nebo Skenovat do souboru, která slouží ke skenování dokumentu, a poté připojte soubor s naskenovanými daty k e-mailové zprávě.

>> [DCP-L2600D/DCP-L2620DW/DCP-L2622DW/DCP-L2627DW/DCP-L2627DWXL/DCP-L2627DWE/DCP-L2640DN/MFC-L2802DN/MFC-L2800DW/MFC-L2802DW/MFC-L2827DWXL/MFC-L2827DW/MFC-L2835DW](#)
>> [DCP-L2660DW/DCP-L2665DW/MFC-L2860DWE/MFC-L2860DW/MFC-L2862DW/MFC-L2922DW](#)

DCP-L2600D/DCP-L2620DW/DCP-L2622DW/DCP-L2627DW/DCP-L2627DWXL/DCP-L2627DWE/DCP-L2640DN/MFC-L2802DN/MFC-L2800DW/MFC-L2802DW/MFC-L2827DWXL/MFC-L2827DW/MFC-L2835DW

1. Vložte dokument.
2. Stiskněte tlačítko  (**Scan (Sken)**).
3. Stisknutím tlačítka ▲ nebo ▼ vyberte volbu [do počítače] a potom stiskněte tlačítko **OK**.
4. Stisknutím tlačítka ▲ nebo ▼ vyberte volbu [E-mail] a potom stiskněte tlačítko **OK**.
5. Je-li přístroj připojen k síti, stiskněte ▲ nebo ▼ a vyberte cílový počítač.
6. Stiskněte tlačítko **OK**.



Pokud se na LCD displeji zobrazí výzva k zadání kódu PIN, prostřednictvím LCD zadejte čtyřmístný kód PIN cílového počítače a poté stiskněte **OK**.

7. Pokud chcete změnit nastavení skenování u tohoto dokumentu, stiskněte tlačítko **Options (Volby)** nebo **Copy/Scan Options (Možnost kopírování/skenování)**, stisknutím tlačítka ▲ nebo ▼ vyberte požadovanou možnost, a poté stisknutím tlačítka **OK** přejděte k dalšímu nastavení skenování. Pokud chcete použít výchozí nastavení skenování, tento krok vynechte.
 - [Nastavení barev]
 - [Rozlišení]

- [Typ souboru]
- [Format dokumentu]
- [Auto narov.v ADF] (k dispozici pouze pro některé modely)
- [Odstr.barev.poz] (k dispozici pouze pro některá nastavení)



Chcete-li změnit nastavení skenování, musí být k vašemu přístroji připojen počítač s nainstalovaným programem Brother iPrint&Scan.

8. Stiskněte tlačítko **Start**.

Zařízení naskenuje dokument a uloží jej jako přílohu souboru. Poté pak spustí e-mailovou aplikaci a otevře novou, prázdnou e-mailovou zprávu s přiloženým naskenovaným souborem.

DCP-L2660DW/DCP-L2665DW/MFC-L2860DWE/MFC-L2860DW/MFC-L2862DW/ MFC-L2922DW

1. Vložte dokument.

2. Stiskněte [Skenovani] > [do pocitace] > [do e-mailu].

3. Je-li zařízení připojeno k síti, stiskem tlačítka ▲ či ▼ zobrazte počítač, na který chcete odeslat data, a poté klikněte na název počítače.



Pokud se na LCD displeji zobrazí výzva k zadání kódu PIN, prostřednictvím LCD zadejte 4místný číselný kód PIN cílového počítače a poté klikněte na tlačítko [OK].

4. Chcete-li změnit nastavení skenování, stiskněte tlačítko  [Volby] a poté zvolte nastavení skenování, které chcete změnit. Pokud chcete použít výchozí nastavení skenování, tento krok vynechte.

- [2stran.skenovani] (k dispozici pro některé modely)
- [Nast. skenovani]
- [Nastaveni barev]
- [Rozliseni]
- [Typ souboru]
- [Vel. dokumentu]
- [Jas]
- [Kontrast] (k dispozici pouze pro některá nastavení)
- [Auto narovnnani v ADF] (k dispozici pro některé modely)
- [Odstranit barvu pozadi]
(k dispozici pouze pro některá nastavení)



- Chcete-li změnit nastavení skenování, musí být k vašemu přístroji připojen počítač s nainstalovaným programem Brother iPrint&Scan.
- Pokud se na přístroji zobrazí tlačítko [OK], stiskněte [OK].
- Chcete-li uložit nastavení jako zkratku, stiskněte [Ulozit jako zastupce].

5. Stiskněte tlačítko [Start].

Přístroj spustí skenování. Pokud používáte sklo skeneru zařízení, postupujte během úlohy skenování podle pokynů na displeji LCD.



Související informace

- [Skenování pomocí tlačítka skenování na přístroji](#)

Související témata:

- [Změna nastavení tlačítka skenování z aplikace Brother iPrint&Scan](#)

Zaslání naskenovaných dat příjemci e-mailu

Související modely: MFC-L2802DN/MFC-L2800DW/MFC-L2802DW/MFC-L2827DWXL/MFC-L2827DW/MFC-L2835DW/MFC-L2860DWE/MFC-L2860DW/MFC-L2862DW/MFC-L2922DW

Naskenovaná data můžete odesílat přímo z přístroje příjemci e-mailu bez použití počítače. Tato funkce umožňuje přístroji skenovat dokumenty a odesílat je na e-mailovou adresu, aniž by byl přístroj připojen k počítači. Chcete-li naskenovaná data pomocí programu iPrint&Scan v počítači nebo tlačítka Naskenovat na přístroji odeslat jako přílohu přímo do výchozí e-mailové aplikace, použijte funkci „Skenovat do přílohy e-mailu“.

- Pro odeslání naskenovaných dat příjemci e-mailu musíte nakonfigurovat přístroj tak, aby komunikoval s vaší sítí a e-mailovým serverem, který se používá k odesílání a přijímání e-mailů.
 - Tyto položky lze nakonfigurovat z ovládacího panelu přístroje nebo pomocí webové správy.
 - Pokud chcete používat funkci skenování do e-mailového serveru, připojte přístroj k síti a připojte se k serveru SMTP. Nastavte následující nastavení odesílání e-mailů přes server SMTP:
 - Adresa serveru
 - Číslo portu
 - Uživatelské jméno
 - Typ šifrování (SSL nebo TLS)
 - Certifikát e-mailového serveru (pokud se používá)
- Pokud tato nastavení neznáte, požádejte svého poskytovatele e-mailového serveru nebo správce sítě.

>> [MFC-L2802DN/MFC-L2800DW/MFC-L2802DW/MFC-L2827DWXL/MFC-L2827DW/MFC-L2835DW](#)
>> [MFC-L2860DWE/MFC-L2860DW/MFC-L2862DW/MFC-L2922DW](#)

MFC-L2802DN/MFC-L2800DW/MFC-L2802DW/MFC-L2827DWXL/MFC-L2827DW/MFC-L2835DW

1. Vložte dokument.
2. Stiskněte tlačítko  (**Scan (Sken)**).
3. Stisknutím tlačítka ▲ nebo ▼ vyberte volbu [Sken do mailu] a potom stiskněte tlačítko **OK**.
4. Pokud chcete změnit nastavení skenování u tohoto dokumentu, stiskněte tlačítko **Options (Volby)** nebo **Copy/Scan Options (Možnost kopírování/skenování)**, stisknutím tlačítka ▲ nebo ▼ vyberte požadovanou možnost, a poté stisknutím tlačítka **OK** přejděte k dalšímu nastavení skenování. Pokud chcete použít výchozí nastavení skenování, tento krok vynechte.
 - [Nastavení barev]
 - [Rozlisení]
 - [Typ souboru]
 - [Format dokumentu]
 - [Velikost souboru] (k dispozici pouze pro některá nastavení)
 - [Auto narov.v ADF] (k dispozici pouze pro některé modely)
 - [Odstr.barev.poz] (k dispozici pouze pro některá nastavení)
5. Zvolte [Zadej adresu] a potom stiskněte **OK**.
6. Na displeji LCD se zobrazí výzva k zadání e-mailové adresy. Pomocí tlačítka **Shortcut (Zkratka)** nebo čísla krátké volby vyberte požadovanou e-mailovou adresu.



Před zadáním e-mailové adresy příjemce se ujistěte, že jste jeho e-mailovou adresu přidali do krátké volby nebo do zástupce pomocí webové správy.

7. Stiskněte tlačítko **Start**.

Přístroj spustí skenování. Pokud používáte sklo skeneru zařízení, postupujte během úlohy skenování podle pokynů na displeji LCD.

MFC-L2860DWE/MFC-L2860DW/MFC-L2862DW/MFC-L2922DW

1. **Vložte dokument.**
2. Stiskněte tlačítko [Skenovani] > [do e-mail. serv.].
3. Jedním z následujících postupů zadejte cílovou e-mailovou adresu:
 - Chcete-li zadat e-mailovou adresu ručně, stiskněte tlačítko [Rucne] a poté zadejte e-mailovou adresu pomocí znaků tlačítek na LCD displeji. Jakmile budete hotovi, klikněte na tlačítko [OK].
 - Pokud je e-mailová adresa uložena v adresáři zařízení, stiskněte tlačítko [Adresar] a poté vyberte e-mailovou adresu.
Stiskněte tlačítko [OK].
4. Potvrďte e-mailovou adresu a poté stiskněte tlačítko [Dalsi].
5. Chcete-li změnit nastavení, stiskněte  [Volby] a poté zvolte tlačítko, které chcete změnit. Pokud chcete použít výchozí nastavení, tento krok vynechte.
 - [2stran. skenovani] (k dispozici pouze pro některé modely)
 - [Nastaveni barev]
 - [Rozliseni]
 - [Typ souboru]
 - [Vel. dokumentu]
 - [Jas]
 - [Kontrast] (k dispozici pouze pro některá nastavení)
 - [Jmeno souboru] (k dispozici pouze pro některá nastavení)
 - [Styl jmena souboru]
 - [Velikost souboru] (k dispozici pouze pro některá nastavení)
 - [Auto narovnani v ADF] (k dispozici pouze pro některé modely)
 - [Odstranit barvu pozadi] (k dispozici pouze pro některá nastavení)
 - [Separace dokumentu]



- Pokud se na přístroji zobrazí tlačítko [OK], stiskněte [OK].
- Chcete-li stanovit své vlastní výchozí nastavení: po provedení změn nastavení klikněte na volbu [Uloz.nov.predv.] a poté vyberte položku [Ano].
- Chcete-li obnovit výchozí nastavení, stiskněte [Tovarni nastav], a poté stiskněte [Ano].
- Chcete-li uložit nastavení jako zkratku, stiskněte [Ulozit jako zastupce].

6. Stiskněte tlačítko [Start].

Přístroj spustí skenování. Pokud používáte sklo skeneru zařízení, postupujte během úlohy skenování podle pokynů na displeji LCD.

Související informace

- [Skenování pomocí tlačítka skenování na přístroji](#)

Skenování na FTP

Související modely: DCP-L2640DN/DCP-L2660DW/DCP-L2665DW/MFC-L2860DWE/MFC-L2860DW/
MFC-L2862DW/MFC-L2922DW

Skenujte dokumenty přímo na FTP server, kdykoli potřebujete sdílet oskenované informace. Pro větší pohodlí si můžete nastavit různé profily pro uložení vašich oblíbených umístění Skenování do FTP.

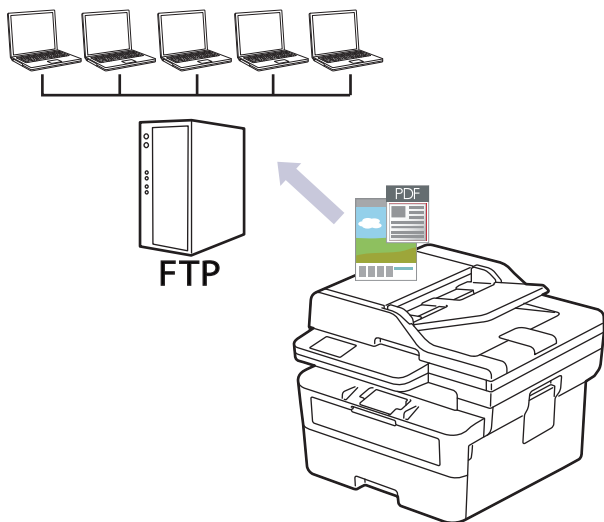

- Vytvoření profilu pro skenování do FTP
- Odeslání naskenovaných dat na server FTP

Vytvoření profilu pro skenování do FTP

Související modely: DCP-L2640DN/DCP-L2660DW/DCP-L2665DW/MFC-L2860DWE/MFC-L2860DW/MFC-L2862DW/MFC-L2922DW

Nastavte profil pro Skenování na FTP tak, aby skenoval a odesílal naskenovaná data přímo do umístění na FTP.

- Doporučujeme používat nejnovější verzi následujících webových prohlížečů:
 - Microsoft Edge, Firefox a Google Chrome™ pro systém Windows
 - Safari, Firefox a Google Chrome™ pro Mac
 - Google Chrome™ pro Android™
 - Safari a Google Chrome™ pro iOS
- Bez ohledu na to, jaký prohlížeč používáte, musíte mít vždy aktivované JavaScript a Cookies.

1. Spustíte webový prohlížeč.
2. Zadejte „https://IP adresa přístroje“ do řádku s adresou prohlížeče (kde místo části „IP adresa přístroje“ zadáte IP adresu svého přístroje).

Například:

https://192.168.1.2

3. Podle potřeby zadejte heslo do pole **Login (Přihlásit)** a potom klikněte na **Login (Přihlásit)**.



Výchozí heslo ke správě nastavení tohoto přístroje je uvedeno na zadní straně přístroje a označeno jako „Pwd“. Při prvním přihlášení změňte výchozí heslo podle pokynů na obrazovce.

4. Na levém navigačním panelu klikněte na **Scan (Skenovat) > Scan to FTP/Network (Skenovat do FTP/sítě)**.



Pokud levý navigační panel není zobrazen, začněte procházet z ☰.

5. Vyberte volbu **FTP** a poté klikněte na tlačítko **Submit (Odeslat)**.
6. Na levém navigačním panelu klikněte na **Scan (Skenovat) > Scan to FTP/Network Profile (Skenovat do FTP/sítěového profilu)**.
7. Zvolte profil, který chcete nastavit nebo změnit.



Použití následujících znaků: ?, /, \, ", :, <, >, | nebo * může způsobit chybu při odesílání.

Volba	Popis
Profile Name (Název profilu)	Zadejte název pro tento profil serveru (až 15 alfanumerických znaků). Zařízení zobrazí název na obrazovce LCD.
Host Address (Adresa hostitele)	Zadejte adresu hostitele (např. ftp.prikklad.com; maximálně 64 znaků) nebo adresu IP (např. 192.23.56.189).
Port Number (Cislo portu)	Změňte nastavení Port Number (Cislo portu) používané k přístupu na FTP server. Výchozí číslo portu je 21. Ve většině případů není nutné toto nastavení nijak měnit.
Username (Uživatelské jméno)	Zadejte uživatelské jméno (maximálně 32 znaků) s oprávněním pro ukládání dat na server FTP.
Password (Heslo)	Zadejte heslo (až 32 znaků) spojené s uživatelským jménem, které bylo právě zadáno do pole Username (Uživatelské jméno) . Do pole Retype Password (Zopakujte heslo) znovu zadejte heslo.

Volba	Popis
SSL/TLS	Nastavte volbu SSL/TLS pro bezpečné skenování pomocí komunikace SSL/TLS. Nastavení CA Certificate (Certifikát CA) v případě potřeby změňte.
Store Directory (Datový adresář)	Zadejte cestu (až 60 znaků) do složky na FTP serveru, kam chcete odesílat naskenovaná data. Nezadávejte lomítko na začátku cesty (správný příklad: brother/abc).
File Name (Jméno souboru)	Z přednastavených názvů nebo z uživatelsky definovaných názvů vyberte předponu názvu souboru. Název souboru, který bude použit pro skenovaný dokument, bude tvořen vybranou předponou názvu souboru, a následně šesti číslicemi z čítače skleněné desky/ADF skeneru a příponou souboru (např. „Estimate_098765.pdf“).
Quality (Kvalita)	Vyberte nastavení kvality. Vyberete-li volbu User Select (Uživatelský výběr) , bude přístroj vyzývat uživatele k výběru nastavení pokaždé, když se použije tento profil skenování.
File Type (Typ souboru)	Vyberte typ souboru, který chcete použít pro naskenovaný dokument. Vyberete-li volbu User Select (Uživatelský výběr) , bude přístroj vyzývat uživatele k výběru nastavení pokaždé, když se použije tento profil skenování.
Document Size (Velikost dokumentu)	Vyberte v seznamu velikost svého dokumentu. Je to nezbytné pro zajištění správné velikosti skenovaného souboru. Vyberete-li volbu User Select (Uživatelský výběr) , bude přístroj vyzývat uživatele k výběru nastavení pokaždé, když se použije tento profil skenování.
File Size (Velikost souboru)	Vyberte v seznamu velikost svého souboru. Vyberete-li volbu User Select (Uživatelský výběr) , bude přístroj vyzývat uživatele k výběru nastavení pokaždé, když se použije tento profil skenování.
Auto Deskew (Automaticky narovnat) nebo ADF Auto Deskew (Auto narov.v ADF)	Výběrem volby Auto nastavte přístroj tak, aby při skenování stránek prováděl automatickou korekci zešikmení dokumentu.
2-sided Scan (2stranne skenování) (MFC-L2922DW)	Výběrem volby Long Edge (Na sirku) nebo Short Edge (Na vysku) lze skenovat obě strany dokumentu v závislosti na rozvržení originálu.
Remove Background Color (Odstranit barvu pozadí)	Změna množství barvy pozadí, které bude odstraněno.
Document Separation (Separace dokumentu) (DCP-L2660DW/ DCP-L2665DW/MFC-L2860DWE/ MFC-L2860DW/MFC-L2862DW/ MFC-L2922DW)	Rozdělení naskenovaného obrázku. Pokud bylo naskenováno více dokumentů, můžete je pomocí této funkce rozdělit a uložit samostatně.
Brightness (Jas)	Zvolte úroveň jasu.
Contrast (Kontrast)	Zvolte úroveň kontrastu.
Passive Mode (Pasivní režim)	Volbu Passive Mode (Pasivní režim) vypněte nebo zapněte v závislosti na konfiguraci vašeho serveru FTP a síťové brány firewall. Výchozí nastavení je zapnuto. Ve většině případů není nutné toto nastavení nijak měnit.

8. Klikněte na tlačítko **Submit (Odeslat)**.



Související informace

- [Skenování na FTP](#)

Odeslání naskenovaných dat na server FTP

Související modely: DCP-L2640DN/DCP-L2660DW/DCP-L2665DW/MFC-L2860DWE/MFC-L2860DW/MFC-L2862DW/MFC-L2922DW

Sdílejte oskenované informace jejich uložením na server FTP.

>> [DCP-L2640DN](#)

>> [DCP-L2660DW/DCP-L2665DW/MFC-L2860DWE/MFC-L2860DW/MFC-L2862DW/MFC-L2922DW](#)

DCP-L2640DN

1. Vložte dokument.
2. Stiskněte tlačítko  (**Scan (Sken)**).
3. Stisknutím tlačítka ▲ nebo ▼ vyberte volbu [do FTP] a potom stiskněte tlačítko **OK**.
4. Stisknutím tlačítka ▲ nebo ▼ vyberte jeden z uvedených profilů a potom stiskněte tlačítko **OK**.
Jestliže profil není kompletní (například chybí-li přihlašovací jméno a heslo účtu nebo není-li zvolena kvalita či typ souboru), budete vyzváni k zadání veškerých chybějících údajů.
5. Stiskněte tlačítko **Start**.
Na LCD displeji se zobrazí hlášení [Spojuji]. Jakmile připojení k serveru FTP úspěšně proběhne, přístroj zahájí skenování. Používáte-li sklo skeneru vašeho přístroje, k dokončení úlohy skenování dodržujte pokyny na LCD displeji.

DCP-L2660DW/DCP-L2665DW/MFC-L2860DWE/MFC-L2860DW/MFC-L2862DW/MFC-L2922DW

1. Vložte dokument.
2. Stiskněte tlačítko [Skenovani] > [do FTP].
3. Stisknutím tlačítka ▲ nebo ▼ vyberte jeden z uvedených profilů síťového serveru. Jestliže profil není kompletní (například chybí-li přihlašovací jméno a heslo účtu nebo není-li zvolena kvalita či typ souboru), budete vyzváni k zadání veškerých chybějících údajů.
4. Stiskněte tlačítko [Start].
Přístroj spustí skenování. Pokud používáte sklo skeneru zařízení, postupujte během úlohy skenování podle pokynů na displeji LCD.

Související informace

- [Skenování na FTP](#)

Skenování do sítě (Windows)

Související modely: MFC-L2922DW

Skenujte dokumenty přímo na server CIFS v místní síti. Pro větší pohodlí si můžete nastavit různé profily pro uložení vašich oblíbených umístění skenování do sítě.

- [Vytvoření profilu pro skenování do sítě](#)
- [Odeslání naskenovaných dat na server CIFS](#)

Vytvoření profilu pro skenování do sítě

Související modely: MFC-L2922DW

Nastavte profil pro Skenování do sítě tak, aby skenoval a odesílal naskenovaná data přímo do složky na serveru CIFS.

- Doporučujeme používat nejnovější verzi následujících webových prohlížečů:
 - Microsoft Edge, Firefox a Google Chrome™ pro systém Windows
 - Safari, Firefox a Google Chrome™ pro Mac
 - Google Chrome™ pro Android™
 - Safari a Google Chrome™ pro iOS
- Bez ohledu na to, jaký prohlížeč používáte, musíte mít vždy aktivované JavaScript a Cookies.

1. Spustíte webový prohlížeč.
2. Zadejte „https://IP adresa přístroje“ do řádku s adresou prohlížeče (kde místo části „IP adresa přístroje“ zadáte IP adresu svého přístroje).

Například:

https://192.168.1.2

3. Podle potřeby zadejte heslo do pole **Login (Přihlásit)** a potom klikněte na **Login (Přihlásit)**.



Výchozí heslo ke správě nastavení tohoto přístroje je uvedeno na zadní straně přístroje a označeno jako „PwD“. Při prvním přihlášení změňte výchozí heslo podle pokynů na obrazovce.

4. Na levém navigačním panelu klikněte na **Scan (Skenovat) > Scan to FTP/Network (Skenovat do FTP/sítě)**.



Pokud levý navigační panel není zobrazen, začněte procházet z ☰.

5. Vyberte volbu **Network (Síť)** a poté klikněte na tlačítko **Submit (Odeslat)**.



Chcete-li odeslat data do své určené složky na serveru CIFS, vyberte **On (Zapnuto)** pro možnost **Send to My Folder (Odeslat do Mé složky)**.

6. Na levém navigačním panelu klikněte na **Scan (Skenovat) > Scan to FTP/Network Profile (Skenovat do FTP/sítěového profilu)**.
7. Zvolte profil, který chcete nastavit nebo změnit.



Použití následujících znaků: ?, /, \, ", :, <, >, | nebo * může způsobit chybu při odesílání.

Volba	Popis
Profile Name (Název profilu)	Zadejte název pro tento profil serveru (až 15 alfanumerických znaků). Zařízení zobrazí název na obrazovce LCD.
Network Folder Path (Cesta k síťové složce)	Zadejte cestu do složky na serveru CIFS, kam chcete odesílat naskenovaná data.
File Name (Jméno souboru)	Z přednastavených názvů nebo z uživatelsky definovaných názvů vyberte předponu názvu souboru. Název souboru, který bude použit pro skenovaný dokument, bude tvořen vybranou předponou názvu souboru, a následně šesti číslicemi z čítače skleněné desky/ADF skeneru a příponou souboru (např. „Estimate_098765.pdf“).

Volba	Popis
Quality (Kvalita)	Vyberte nastavení kvality. Vyberete-li volbu User Select (Uživatelský výběr) , bude přístroj vyzývat uživatele k výběru nastavení pokaždé, když se použije tento profil skenování.
File Type (Typ souboru)	Vyberte typ souboru, který chcete použít pro naskenovaný dokument. Vyberete-li volbu User Select (Uživatelský výběr) , bude přístroj vyzývat uživatele k výběru nastavení pokaždé, když se použije tento profil skenování.
Document Size (Velikost dokumentu)	Vyberte v seznamu velikost svého dokumentu. Je to nezbytné pro zajištění správné velikosti skenovaného souboru. Vyberete-li volbu User Select (Uživatelský výběr) , bude přístroj vyzývat uživatele k výběru nastavení pokaždé, když se použije tento profil skenování.
File Size (Velikost souboru)	Vyberte v seznamu velikost svého souboru. Vyberete-li volbu User Select (Uživatelský výběr) , bude přístroj vyzývat uživatele k výběru nastavení pokaždé, když se použije tento profil skenování.
Auto Deskew (Automaticky narovnat) nebo ADF Auto Deskew (Auto narov.v ADF)	Výběrem volby Auto nastavte přístroj tak, aby při skenování stránek prováděl automatickou korekci zešikmení dokumentu.
2-sided Scan (2stranne skenovani)	Výběrem volby Long Edge (Na sirku) nebo Short Edge (Na vysku) lze skenovat obě strany dokumentu v závislosti na rozvržení originálu.
Remove Background Color (Odstranit barvu pozadí)	Změna množství barvy pozadí, které bude odstraněno.
Document Separation (Separace dokumentu)	Rozdělení naskenovaného obrázku. Pokud bylo naskenováno více dokumentů, můžete je pomocí této funkce rozdělit a uložit samostatně.
Brightness (Jas)	Zvolte úroveň jasu.
Contrast (Kontrast)	Zvolte úroveň kontrastu.
Use PIN for Authentication (Ověřování pomocí kódu PIN)	Chcete-li chránit tento profil kódem PIN, vyberte možnost On (Zapnuto) a zadejte čtyřčíselný kód PIN do pole PIN Code (Kód PIN) .
Auth. Method (Metoda ověření)	Chcete-li nastavit metodu ověření, vyberte Auto , Kerberos nebo NTLMv2 .
Username (Uživatelské jméno)	Zadejte uživatelské jméno (maximálně 96 znaků) s oprávněním pro ukládání dat do složky specifikované v poli Network Folder Path (Cesta k síťové složce) . Je-li jméno uživatele součástí domény, zadejte jméno uživatele v jednom z následujících stylů: <ul style="list-style-type: none"> • user@domain • domain\user
Password (Heslo)	Zadejte heslo (až 32 znaků) spojené s uživatelským jménem, které bylo právě zadáno do pole Username (Uživatelské jméno) . Do pole Retype Password (Zopakujte heslo) znovu zadejte heslo.
Kerberos Server Address (Adresa serveru Kerberos)	Když pro volbu Auth. Method (Metoda ověření) vyberete Kerberos , musíte zadat adresu serveru Kerberos (příklad: kerberos.example.com; až 64 znaků).

- Klikněte na tlačítko **Submit (Odeslat)**.
- Musíte nakonfigurovat protokol SNTP (síťový časový server) nebo správně nastavit datum, čas a časovou zónu na ovládacím panelu pro všechny metody ověření. Čas přístroje se musí shodovat s časem, který se používá na serveru Kerberos a CIFS.



Související informace

- [Skenování do sítě \(Windows\)](#)

-
- Nastavení data a času pomocí webové správy
-

Nastavení data a času pomocí webové správy

Ve webové správě nebo na ovládacím panelu zkontrolujte správnost nastavení data a času a časové zóny. Čas přístroje se musí shodovat s časem, který se používá na serveru poskytujícím ověřování.

- Doporučujeme používat nejnovější verzi následujících webových prohlížečů:
 - Microsoft Edge, Firefox a Google Chrome™ pro systém Windows
 - Safari, Firefox a Google Chrome™ pro Mac
 - Google Chrome™ pro Android™
 - Safari a Google Chrome™ pro iOS
- Bez ohledu na to, jaký prohlížeč používáte, musíte mít vždy aktivované JavaScript a Cookies.
- Ignorujte krok 1, pokud již máte okno aplikace Web Based Management otevřené.

1. Spustíte webový prohlížeč.
2. Zadejte „https://IP adresa přístroje“ do řádku s adresou prohlížeče (kde místo části „IP adresa přístroje“ zadáte IP adresu svého přístroje).

Například:

https://192.168.1.2

3. Podle potřeby zadejte heslo do pole **Login (Přihlásit)** a potom klikněte na **Login (Přihlásit)**.



Výchozí heslo ke správě nastavení tohoto přístroje je uvedeno na zadní straně přístroje a označeno jako „Pwd“. Při prvním přihlášení změňte výchozí heslo podle pokynů na obrazovce.

4. Na levém navigačním panelu klikněte na **Administrator (Administrátor)** > **Date&Time (Datum a čas)**.



Pokud levý navigační panel není zobrazen, začněte procházet z ☰.

Date&Time

Date

 /
 /

Clock Type

12h Clock

24h Clock

Time

 :
 (24 hr.)

Time Zone

UTC ▼

Auto Daylight

Off

On

Synchronize with SNTP server

To synchronize the "Date&Time" with your SNTP server, you must configure the SNTP server settings.

[SNTP>>](#)

Cancel

Submit

5. Zrušte zaškrtnutí políčka **Synchronize with SNTP server (Synchronizovat se serverem SNTP)**.
6. V polích **Date (Datum)** zadejte datum.
7. Vyberte typ hodin v poli **Clock Type (Typ hodin)**.
8. Do polí **Time (Čas)** zadejte čas.
9. Z rozevíracího seznamu **Time Zone (Časové pásmo)** vyberte časový rozdíl mezi vaším umístěním a UTC. Například časové pásmo pro východní čas v USA a Kanadě je UTC-05:00.
10. V poli **Auto Daylight (Automatická změna času)** klikněte na **On (Zapnuto)**, čímž přístroj nastavíte tak, aby automaticky prováděl změnu na letní čas. Přístroj se na jaře sám přenastaví o jednu hodinu dopředu a na podzim o jednu hodinu dozadu (dostupné pouze v některých zemích).
11. Klikněte na tlačítko **Submit (Odeslat)**.



Související informace

- [Vytvoření profilu pro skenování do sítě](#)

Odeslání naskenovaných dat na server CIFS

Související modely: MFC-L2922DW

1. Vložte dokument.
2. Stiskněte tlačítko [Skenování] > [do sítě].



- Pokud jste provedli registraci svého ID uživatele, zobrazí se při přihlašování k příslušnému přístroji ověřování Active Directory nebo ověřování LDAP volba [do Mojí složky].
- Chcete-li odeslat naskenovaná data do vámi určené složky na serveru CIFS, stiskněte [do Mojí složky].
- Pokud tuto funkci chcete povolit ve webové správě, v levém navigačním panelu klikněte na možnost **Scan (Skenovat) > Scan to FTP/Network (Skenovat do FTP/sítě)**. V poli **Send to My Folder (Odeslat do Mé složky)** vyberte možnost **On (Zapnuto)**.

3. Až se zobrazí profily serverů, které jste nastavili pomocí Webové správy, vyberte požadovaný profil. Jestliže profil není kompletní (například chybí-li přihlašovací jméno a heslo účtu nebo není-li zvolena kvalita či typ souboru), budete vyzváni k zadání veškerých chybějících údajů.
4. Stiskněte tlačítko [Start].

Přístroj spustí skenování. Pokud používáte sklo skeneru zařízení, postupujte během úlohy skenování podle pokynů na displeji LCD.



Související informace

- [Skenování do sítě \(Windows\)](#)

Používání protokolu webových služeb ke skenování v síti (Windows 10 a Windows 11)

Protokol webových služeb umožňuje uživatelům systému Windows 10 a Windows 11 provádět skenování pomocí přístroje Brother v síti. Je potřeba si prostřednictvím webových služeb nainstalovat ovladač.

- [Používání protokolu webových služeb k instalaci ovladače skeneru \(Windows 10 a Windows 11\)](#)
- [Skenování z přístroje pomocí protokolu webových služeb \(Windows 10 a Windows 11\)](#)
- [Konfigurace nastavení skenování pro protokol webových služeb](#)

Domů > Skenování > Skenování pomocí tlačítka skenování na přístroji > Používání protokolu webových služeb ke skenování v síti (Windows 10 a Windows 11) > Používání protokolu webových služeb k instalaci ovladače skeneru (Windows 10 a Windows 11)

Používání protokolu webových služeb k instalaci ovladače skeneru (Windows 10 a Windows 11)

Související modely: DCP-L2620DW/DCP-L2622DW/DCP-L2627DW/DCP-L2627DWXL/DCP-L2627DWE/DCP-L2640DN/DCP-L2660DW/DCP-L2665DW/MFC-L2802DN/MFC-L2800DW/MFC-L2802DW/MFC-L2827DWXL/MFC-L2827DW/MFC-L2835DW/MFC-L2860DWE/MFC-L2860DW/MFC-L2862DW/MFC-L2922DW

- Zkontrolujte, zda jste pro svůj přístroj nainstalovali správný program a ovladače.
- Přesvědčte se, že se hostitelský počítač a přístroj Brother nacházejí ve stejné podsíti, nebo že je router řádně nakonfigurován k přenosu dat mezi těmito dvěma zařízeními.
- Než budete konfigurovat toto nastavení, musíte nakonfigurovat IP adresu přístroje Brother.

1. Stiskněte a podržte tlačítko  a stiskněte tlačítko  na klávesnici počítače, čímž aktivujete funkci **Spustit**.
2. Zadejte text "**control printers**" do pole **Otevřít:** a klikněte na tlačítko **OK**.

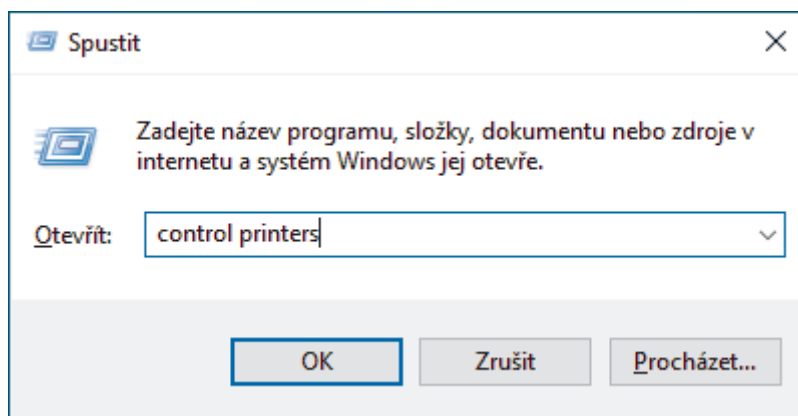

3. Klikněte na **Přidat zařízení**.



- Název přístroje Brother ve webových službách je název jeho modelu a jeho MAC adresa.
- Umístěním myši na název zařízení se zobrazí informace o zařízení.

4. Vyberte přístroj, který chcete instalovat, a poté postupujte podle pokynů na obrazovce.



Chcete-li ovladače odinstalovat, klikněte na **Odinstalovat** nebo na  (**Remove device**).



Související informace

- [Používání protokolu webových služeb ke skenování v síti \(Windows 10 a Windows 11\)](#)

Domů > Skenování > Skenování pomocí tlačítka skenování na přístroji > Používání protokolu webových služeb ke skenování v síti (Windows 10 a Windows 11) > Skenování z přístroje pomocí protokolu webových služeb (Windows 10 a Windows 11)

Skenování z přístroje pomocí protokolu webových služeb (Windows 10 a Windows 11)

Související modely: DCP-L2620DW/DCP-L2622DW/DCP-L2627DW/DCP-L2627DWXL/DCP-L2627DWE/DCP-L2640DN/DCP-L2660DW/DCP-L2665DW/MFC-L2802DN/MFC-L2800DW/MFC-L2802DW/MFC-L2827DWXL/MFC-L2827DW/MFC-L2835DW/MFC-L2860DWE/MFC-L2860DW/MFC-L2862DW/MFC-L2922DW

Pokud jste nainstalovali ovladač skeneru prostřednictvím webových služeb, můžete se k nabídce skenování webových služeb dostat na LCD displeji vašeho přístroje.

Některé znaky v hlášeních zobrazených na displeji LCD mohou být nahrazeny mezerami, pokud je jazykové nastavení vašeho operačního systému a vašeho přístroje odlišné.

>> DCP-L2620DW/DCP-L2622DW/DCP-L2627DW/DCP-L2627DWXL/DCP-L2627DWE/DCP-L2640DN/
MFC-L2802DN/MFC-L2800DW/MFC-L2802DW/MFC-L2827DWXL/MFC-L2827DW/MFC-L2835DW
>> DCP-L2660DW/DCP-L2665DW/MFC-L2860DWE/MFC-L2860DW/MFC-L2862DW/MFC-L2922DW

**DCP-L2620DW/DCP-L2622DW/DCP-L2627DW/DCP-L2627DWXL/DCP-L2627DWE/
DCP-L2640DN/MFC-L2802DN/MFC-L2800DW/MFC-L2802DW/MFC-L2827DWXL/
MFC-L2827DW/MFC-L2835DW**

1. Vložte dokument.
2. Stiskněte tlačítko  (Scan (Sken)).
3. Stisknutím tlačítka ▲ nebo ▼ vyberte volbu [Webova služba] a potom stiskněte tlačítko **OK**.
4. Stisknutím tlačítka ▲ nebo ▼ vyberte typ skenování, které chcete provést, a poté stiskněte tlačítko **OK**.
5. Vyberte cílový počítač, do kterého chcete výsledek skenování odeslat, a poté stiskněte tlačítko **OK**.
6. Stiskněte tlačítko **Start**.
Přístroj spustí skenování.

**DCP-L2660DW/DCP-L2665DW/MFC-L2860DWE/MFC-L2860DW/MFC-L2862DW/
MFC-L2922DW**

1. Vložte dokument.
2. Stiskněte tlačítko [Skenovani] > [WS skenovani].
3. Stisknutím ▲ nebo ▼ zobrazte možnosti skenování a poté stiskněte typ skenování.
4. Stiskem tlačítka ▲ či ▼ zobrazte název počítače, na který chcete odeslat data, a poté klikněte na název počítače.
5. Stiskněte tlačítko [Start].
Přístroj spustí skenování.

Související informace

- [Používání protokolu webových služeb ke skenování v síti \(Windows 10 a Windows 11\)](#)

Konfigurace nastavení skenování pro protokol webových služeb

Související modely: DCP-L2620DW/DCP-L2622DW/DCP-L2627DW/DCP-L2627DWXL/DCP-L2627DWE/DCP-L2640DN/DCP-L2660DW/DCP-L2665DW/MFC-L2802DN/MFC-L2800DW/MFC-L2802DW/MFC-L2827DWXL/MFC-L2827DW/MFC-L2835DW/MFC-L2860DWE/MFC-L2860DW/MFC-L2862DW/MFC-L2922DW

1. Stiskněte a podržte tlačítko  a stiskněte tlačítko  na klávesnici počítače, čímž aktivujete funkci **Spustit**.
2. Zadejte text "**control printers**" do pole **Otevřít:** a klikněte na tlačítko **OK**.

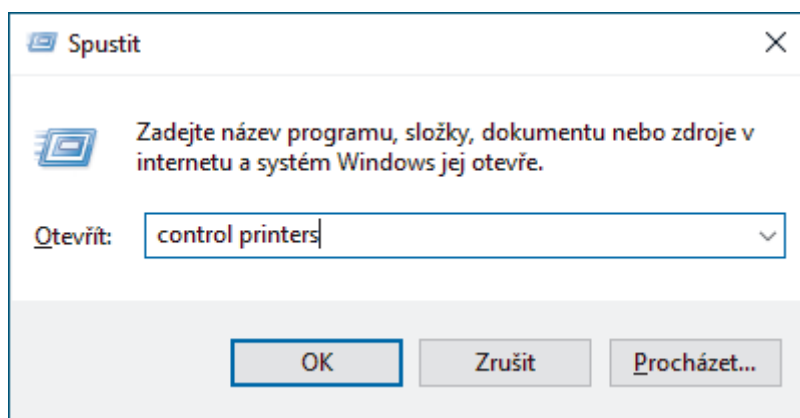

3. Klikněte pravým tlačítkem na ikonu přístroje a potom vyberte **Profily skenování....** Zobrazí se dialogové okno **Profily skenování**.
4. Vyberte profil skenování, který chcete použít.
5. Ujistěte se, že skener vybraný v seznamu **Skener** podporuje Webové služby pro skenování, a poté klikněte na tlačítko **Nastavit jako výchozí**.
6. Klikněte na tlačítko **Upravit....**
Zobrazí se dialogové okno **Upravit výchozí profil**.
7. Vyberte nastavení **Zdroj**, **Formát papíru**, **Formát barvy**, **Typ souboru**, **Rozlišení (DPI)**, **Jas** a **Kontrast**.
8. Klikněte na tlačítko **Uložit profil**.
Tato nastavení se použijí při skenování s použitím protokolu Webové služby.

Pokud vás přístroj vyzve k výběru aplikace pro skenování, zvolte v seznamu aplikaci Windows Fax a Scan.

Související informace

- [Používání protokolu webových služeb ke skenování v síti \(Windows 10 a Windows 11\)](#)

Změna nastavení tlačítka skenování z aplikace Brother iPrint&Scan

V aplikaci Brother iPrint&Scan lze měnit nastavení tlačítka skenování přístroje.

1. Spustíte nástroj Brother iPrint&Scan.

- Windows:

Poklepejte na ikonu  (Brother iPrint&Scan) na ploše počítače.

Více informací ►► *Související informace*

- Mac: (DCP-L2620DW/DCP-L2622DW/DCP-L2627DW/DCP-L2627DWXL/DCP-L2627DWE/DCP-L2640DN/DCP-L2660DW/DCP-L2665DW/MFC-L2802DN/MFC-L2800DW/MFC-L2802DW/MFC-L2827DWXL/MFC-L2827DW/MFC-L2835DW/MFC-L2860DWE/MFC-L2860DW/MFC-L2862DW/MFC-L2922DW)

V panelu nabídek **Finder (Vyhledávač)** klikněte na **Go (Přejít) > Applications (Aplikace)** a poté dvakrát klikněte na ikonu iPrint&Scan.

Objeví se obrazovka nástroje Brother iPrint&Scan.

POZNÁMKA

Stažení nejnovější aplikace:

- Pro systém Windows:

Přejděte na stránku daného modelu **Soubory ke stažení** na adrese support.brother.com/downloads a potom stáhněte a nainstalujte aplikaci Brother iPrint&Scan.

- Systém Mac: (DCP-L2620DW/DCP-L2622DW/DCP-L2627DW/DCP-L2627DWXL/DCP-L2627DWE/DCP-L2640DN/DCP-L2660DW/DCP-L2665DW/MFC-L2802DN/MFC-L2800DW/MFC-L2802DW/MFC-L2827DWXL/MFC-L2827DW/MFC-L2835DW/MFC-L2860DWE/MFC-L2860DW/MFC-L2862DW/MFC-L2922DW)

Stáhněte a nainstalujte aplikaci Brother iPrint&Scan z obchodu Apple App Store.

2. Pokud není váš přístroj Brother vybrán, klikněte na tlačítko **Vyberte zařízení** a poté přístroj Brother vyberte podle pokynů na obrazovce.
3. Klikněte na tlačítko **Nastavení skenování zařízení** a potom podle zobrazených pokynů změňte nastavení skenování, například formát dokumentu, barvu a rozlišení.



Související informace

- [Skenování pomocí tlačítka skenování na přístroji](#)

Související témata:

- [Skenování pomocí aplikace Brother iPrint&Scan \(Windows/Mac\)](#)
- [Přístup k aplikaci Brother iPrint&Scan \(Windows/Mac\)](#)
- [Skenování fotografií a grafiky](#)
- [Naskenování jedné nebo více stránek do složky v jednom souboru PDF.](#)
- [Skenování do upravitelného textového souboru \(OCR\)](#)
- [Uložení oskenovaných dat jako přílohy e-mailu](#)

Konfigurace certifikátů pro podepsané soubory PDF

Pokud pro funkce skenování zvolíte volbu Podepsané PDF, musíte na přístroji prostřednictvím webové správy konfigurovat certifikát.

Pokud chcete použít podepsané PDF, musíte si k zařízení a počítači nainstalovat certifikát.

1. Spustíte webový prohlížeč.
2. Zadejte „https://IP adresa přístroje“ do řádku s adresou prohlížeče (kde místo části „IP adresa přístroje“ zadáte IP adresu svého přístroje).

Například:

https://192.168.1.2

3. Podle potřeby zadejte heslo do pole **Login (Přihlásit)** a potom klikněte na **Login (Přihlásit)**.



Výchozí heslo ke správě nastavení tohoto přístroje je uvedeno na zadní straně přístroje a označeno jako „PwD“. Při prvním přihlášení změňte výchozí heslo podle pokynů na obrazovce.

4. Na levém navigačním panelu klikněte na **Administrator (Administrátor) > Signed PDF (Podepsané PDF)**.



Pokud levý navigační panel není zobrazen, začněte procházet z ☰.

Signed PDF

Select the Certificate

(To use the Signed PDF, you need to configure the certificate.
You can configure the certificate by clicking the link below.)

[Certificate>>](#)

5. Klikněte na rozevírací seznam **Select the Certificate (Vyberte certifikát)** a vyberte certifikát.

6. Klikněte na tlačítko **Submit (Odeslat)**.



Související informace

- Skenování pomocí tlačítka skenování na přístroji
-

Deaktivace skenování z počítače

Související modely: DCP-L2620DW/DCP-L2622DW/DCP-L2627DW/DCP-L2627DWXL/DCP-L2627DWE/
DCP-L2640DN/DCP-L2660DW/DCP-L2665DW/MFC-L2802DN/MFC-L2800DW/MFC-L2802DW/
MFC-L2827DWXL/MFC-L2827DW/MFC-L2835DW/MFC-L2860DWE/MFC-L2860DW/MFC-L2862DW/
MFC-L2922DW

Pokud chcete na počítači zakázat funkci skenování, přes webovou správu zakažte nastavení Příkazat sken.

1. Spusťte webový prohlížeč.
2. Zadejte „https://IP adresa přístroje“ do řádku s adresou prohlížeče (kde místo části „IP adresa přístroje“ zadáte IP adresu svého přístroje).

Například:

https://192.168.1.2

3. Podle potřeby zadejte heslo do pole **Login (Přihlásit)** a potom klikněte na **Login (Přihlásit)**.



Výchozí heslo ke správě nastavení tohoto přístroje je uvedeno na zadní straně přístroje a označeno jako „PwD“. Při prvním přihlášení změňte výchozí heslo podle pokynů na obrazovce.

4. Na levém navigačním panelu klikněte na **Scan (Skenovat) > Scan from PC (Skenovat z PC)**.



Pokud levý navigační panel není zobrazen, začněte procházet z ☰.

5. V poli **Pull Scan (Příkazat skenování)** klikněte na **Disabled (Zakázáno)**.
6. Klikněte na **Submit (Odeslat)**.



Související informace

- [Skenování pomocí tlačítka skenování na přístroji](#)

Skenování z počítače (Windows)

K dispozici je několik možností, jak využít počítač ke skenování fotografií a dokumentů pomocí přístroje. Použijte naše softwarové aplikace nebo svoji oblíbenou skenovací aplikaci.

- [Skenování pomocí aplikace Brother iPrint&Scan \(Windows/Mac\)](#)
- [Skenování pomocí aplikací Nuance™ PaperPort™ 14SE anebo jiných aplikací v systému Windows](#)
- [Skenování pomocí nástroje Windows Fax a skener](#)

Skenování pomocí aplikace Brother iPrint&Scan (Windows/Mac)

1. Vložte dokument.
 2. Spustíte nástroj Brother iPrint&Scan.
 - Windows:
Pokepějte na ikonu  (**Brother iPrint&Scan**) na ploše počítače.
Více informací ►► *Související informace*
 - Mac: (DCP-L2620DW/DCP-L2622DW/DCP-L2627DW/DCP-L2627DWXL/DCP-L2627DWE/DCP-L2640DN/DCP-L2660DW/DCP-L2665DW/MFC-L2802DN/MFC-L2800DW/MFC-L2802DW/MFC-L2827DWXL/MFC-L2827DW/MFC-L2835DW/MFC-L2860DWE/MFC-L2860DW/MFC-L2862DW/MFC-L2922DW)
V panelu nabídek **Finder (Vyhledávač)** klikněte na **Go (Přejít) > Applications (Aplikace)** a poté dvakrát klikněte na ikonu iPrint&Scan.
- Objeví se obrazovka nástroje Brother iPrint&Scan.

POZNÁMKA

Stažení nejnovější aplikace:

- Pro systém Windows:
Přejděte na stránku daného modelu **Soubory ke stažení** na adrese support.brother.com/downloads a potom stáhněte a nainstalujte aplikaci Brother iPrint&Scan.
- Systém Mac: (DCP-L2620DW/DCP-L2622DW/DCP-L2627DW/DCP-L2627DWXL/DCP-L2627DWE/DCP-L2640DN/DCP-L2660DW/DCP-L2665DW/MFC-L2802DN/MFC-L2800DW/MFC-L2802DW/MFC-L2827DWXL/MFC-L2827DW/MFC-L2835DW/MFC-L2860DWE/MFC-L2860DW/MFC-L2862DW/MFC-L2922DW)
Stáhněte a nainstalujte aplikaci Brother iPrint&Scan z obchodu Apple App Store.

3. Pokud váš přístroj Brother není vybrán, klikněte na tlačítko **Vyberte zařízení** a potom ze seznamu vyberte název svého modelu. Klikněte na **OK**.
4. Klikněte na ikonu **Skenování**.
5. Změňte nastavení skenování a poté kliknutím na tlačítko **Skenování** zahajte skenování.
6. Až se všechny dokumenty naskenují, vyberte možnost pro uložení a sdílení naskenovaných údajů.
7. Změňte podrobná nastavení včetně parametrů **Jméno souboru** a **Typ souboru**.



Pokud skeny chcete spojit do jednoho souboru, nastavte parametr **Typ souboru** na možnost PDF.

8. Dokončete postup skenování.



Související informace

- [Skenování z počítače \(Windows\)](#)

Související témata:

- [Přístup k aplikaci Brother iPrint&Scan \(Windows/Mac\)](#)
- [Skenování fotografií a grafiky](#)
- [Naskenování jedné nebo více stránek do složky v jednom souboru PDF.](#)



Skenování pomocí aplikací Nuance™ PaperPort™ 14SE nebo jiných aplikací v systému Windows

Ke skenování můžete použít aplikaci Nuance™ PaperPort™ 14SE.

- Tato funkce není k dispozici v zemích, na které se vztahují příslušné vývozní předpisy.
- Chcete-li si stáhnout aplikaci Nuance™ PaperPort™ 14SE, klikněte na  (**Brother Utilities**), v levé navigační liště vyberte **Více** a poté klikněte na **PaperPort**.
- Nuance™ PaperPort™ 14SE podporuje systémy Windows 10 a Windows 11.
- Chcete-li získat podrobné pokyny o používání každé aplikace, klikněte na nabídku aplikace **Nápověda** a poté klikněte na: **Příručka Začínáme** na pásu karet **Nápověda**.



Pokyny pro skenování v těchto krocích jsou určeny pro aplikaci PaperPort™ 14SE. U ostatních aplikací systému Windows budou tyto kroky podobné. Aplikace PaperPort™ 14SE podporuje ovladače TWAIN a WIA. V rámci tohoto postupu se používá ovladač TWAIN (doporučeno).

1. [Vložte dokument.](#)
2. Start PaperPort™ 14SE.
Postupujte jedním z následujících způsobů:
 - Windows 11
Klikněte na možnost  > **Všechny aplikace** > **Nuance PaperPort 14** > **PaperPort**.
 - Windows 10
Klikněte na tlačítko  > **Nuance PaperPort 14** > **PaperPort**.
3. Klikněte na nabídku **Pracovní plocha** a potom klikněte na **Nastavení skenování** na pásu karet **Pracovní plocha**.
Na levé straně obrazovky se objeví panel **Skenovat nebo získat fotografii**.
4. Klikněte na **Vybrat**.
5. Ze seznamu dostupných skenerů vyberte patřičný model s **TWAIN: TW** v názvu.
6. Klikněte na **OK**.
7. Zaškrtněte políčko **Zobrazit dialogové okno skeneru** na panelu **Skenovat nebo získat fotografii**.
8. Klikněte na **Skenovat**.
Zobrazí se dialogové okno pro nastavení skeneru.

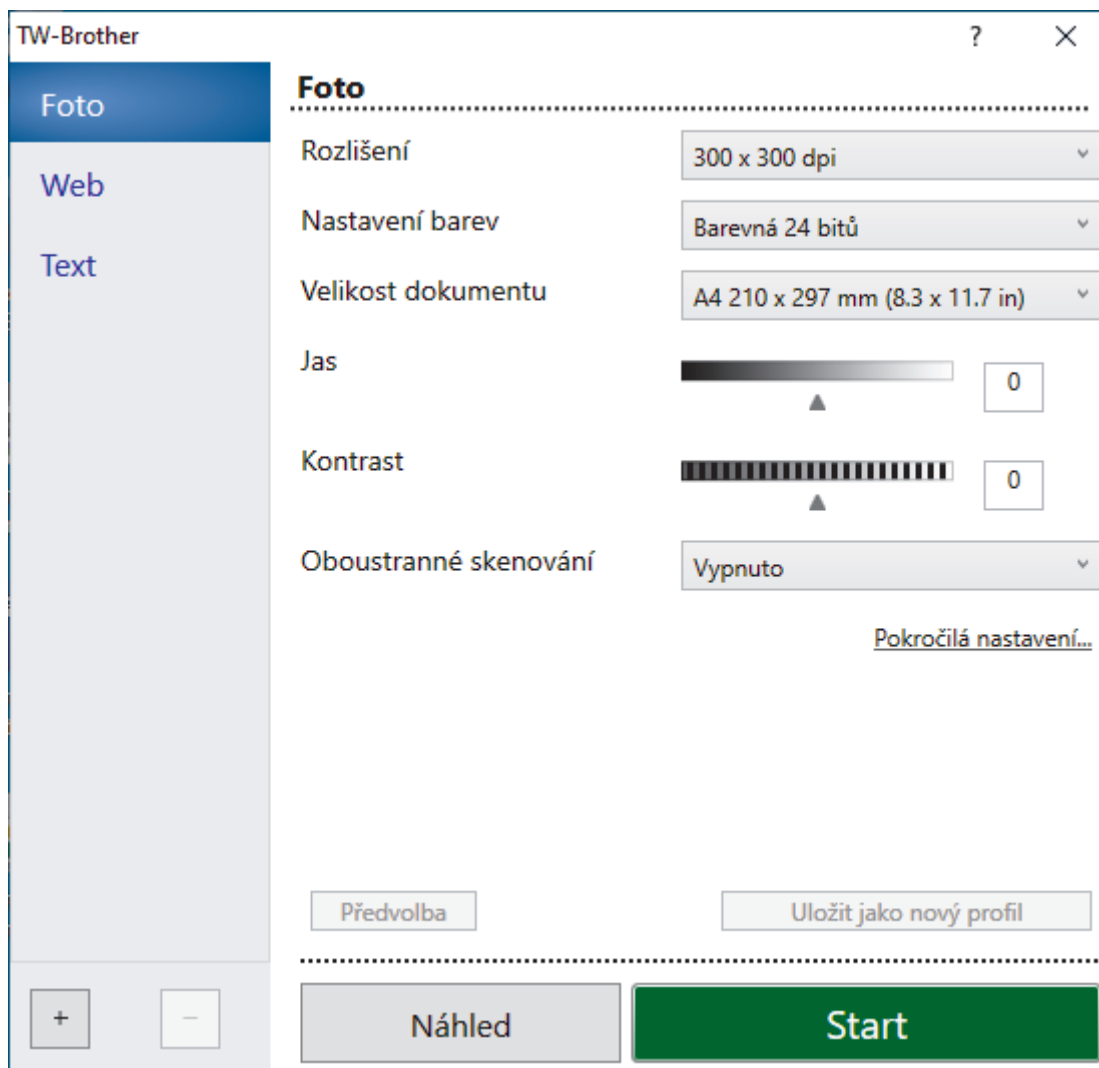

9. V případě potřeby upravte nastavení v dialogovém okně Nastavení skeneru.

10. Klikněte na rozevírací seznam **Velikost dokumentu** a zvolte velikost dokumentu.



Postup skenování obou stran dokumentu (MFC-L2922DW):

Automatické oboustranné skenování je k dispozici pouze při použití ADF.

Funkci Náhled nelze použít k zobrazení náhledu skenovaného obrázku.

11. Pokud chcete zobrazit náhled obrázku a před skenováním oříznout jeho nežádoucí části, klikněte na volbu **Náhled**.

12. Klikněte na **Start**.

Přístroj začne skenovat.



Související informace

- Skenování z počítače (Windows)
 - Nastavení ovladače TWAIN (Windows)

Nastavení ovladače TWAIN (Windows)

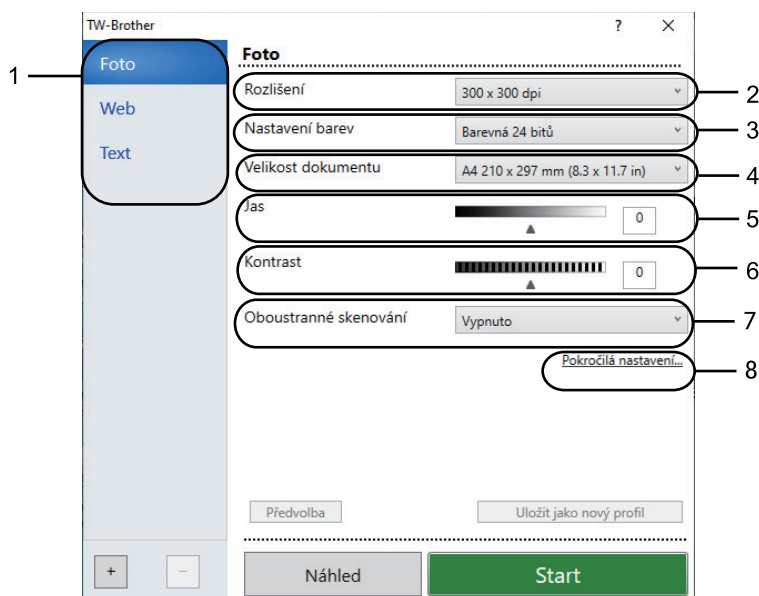

- Pamatujte, že názvy položek a přiřaditelné hodnoty se mohou lišit v závislosti na zařízení.
- Volba **Kontrast** je dostupná, pouze pokud vyberete volbu **Šedá (chybová difuse)**, **Stupně šedi** nebo **Barevná 24 bitů** z rozevíracího seznamu **Nastavení barev**.

1. Sken

Podle typu skenovaného dokumentu zvolte možnost **Foto**, **Web** či **Text**.

Skenování (Typ obrázku)		Rozlišení	Nastavení barev
Foto	Používejte pro skenování fotografií.	300 x 300 dpi	Barevná 24 bitů
Web	Používejte pro přiložení naskenovaných obrázků na webovou stránku.	100 x 100 dpi	Barevná 24 bitů
Text	Používejte pro skenování textových dokumentů.	200 x 200 dpi	Černobílá

2. Rozlišení

Z rozevíracího seznamu **Rozlišení** vyberte rozlišení skenování. Vyšší rozlišení je náročnější na paměť a dobu převodu, ale výsledkem je podrobněji naskenovaný obrázek.

3. Nastavení barev

Zvolte z nabídky barevných hloubek skenování.

- **Černobílá**
Používejte pro text nebo pro čárovou grafiku.
- **Šedá (chybová difuse)**
Používejte pro fotografie nebo grafiku. (Chybová difuse je metoda pro vytvoření simulovaných šedých obrázků bez použití skutečných šedých teček. Černé body jsou vkládány ve specifickém vzoru tak, aby vznikl šedý vzhled.)
- **Stupně šedi**
Používejte pro fotografie nebo grafiku. Tento režim je přesnější díky využití až 256 odstínů šedé.
- **Barevná 24 bitů**
Použijte k vytvoření obrazu s nejpřesnější reprodukcí barev. Tento režim použije pro skenování obrázku až 16,8 miliónu barev, ale vyžaduje největší množství paměti a nejdelší dobu přenosu.

4. Velikost dokumentu

Zvolte přesnou velikost dokumentu z řady přednastavených velikostí skenování.

Pokud vyberete volbu **Uživatelský...**, zobrazí se dialogové okno **Uživatelský rozměr dokumentu**, kde můžete určit velikost dokumentu.

5. Jas

Chcete-li obrázek zesvětlit nebo ztmavit, nastavte úroveň jasu přetažením posuvníku doprava nebo doleva. Pokud je naskenovaný obrázek příliš světlý, nastavte nižší jas a naskenujte dokument znovu. Je-li obrázek příliš tmavý, nastavte vyšší úroveň jasu a naskenujte dokument znovu. Také můžete zadat hodnotu do pole pro nastavení jasu.

6. Kontrast

Zvyšte nebo snižte úroveň kontrastu pohybem posuvníku doprava nebo doleva. Zvýšení úrovně zvýrazní tmavé a světlé oblasti obrázku, zatímco snížení odhalí více detailů v šedých oblastech. Také můžete zadat hodnotu do pole pro nastavení kontrastu.

7. Oboustranné skenování (MFC-L2922DW)

Naskenujte obě strany dokumentu. Při používání funkce automatického oboustranného skenování musíte vybrat možnost **Vazba na šířku** nebo **Vazba na délku** z rozevíracího seznamu **Oboustranné skenování**, aby byly stránky po otočení orientované požadovaným způsobem.

8. Pokročilá nastavení

Konfigurujte pokročilá nastavení kliknutím na tlačítko **Pokročilá nastavení** v dialogovém okně Nastavení skenování.

- **Korekce dokumentu**
 - **Automatické vyrovnání zešikmení**
Nastavte přístroj tak, aby při skenování stránek prováděl automatickou korekci zešikmení dokumentu.
 - **Zjistit konec stránky (ADF)**
Zjistí konec stránky a automaticky upraví její velikost, je-li délka dokumentu naskenovaného z ADF kratší než vybraná velikost dokumentu.
 - **Otočit obrázek**
Otočte naskenovaný obrázek.
 - **Vyplnit barvou**
Vyplní okraje na čtyřech stranách skenovaného obrázku zvolenou barvou a rozsahem.
- **Vylepšení**
 - **Zpracování na pozadí**
 - **Odstranit prosvítání / vzor**
Prevence prosvítání.
 - **Barva pozadí bude odstraněna.**
Odstraňuje základní barvu dokumentů, aby byla naskenovaná data čitelnější.
 - **Vynechání barvy**
Zvolte barvu, která má být ze skenovaného obrázku odstraněna.
 - **Zvýraznění okrajů**
Způsobí, že znaky originálu budou ostřejší.
 - **Potlačit šum**
Tato volba umožňuje vylepšit kvalitu naskenovaných obrázků. Volba **Potlačit šum** je dostupná při výběru volby **Barevná 24 bitů** a rozlišení skenování **300 x 300 dpi**, **400 x 400 dpi** nebo **600 x 600 dpi**.
- **Černobílé vylepšení**
 - **Korekce znaku**
 - **Korekce rozmazaných znaků**
Opraví poškozené nebo neúplné znaky originálu, aby byly snadněji čitelné.
 - **Formátování tučného písma**
Zvýrazní originální znaky použitím tučného písma.

- **Černobílá inverze**

Zaměňte černou a bílou na černobílém obrázku.

- **Ovládání podávání**

- **Rozložení** (DCP-L2640DN/DCP-L2660DW/DCP-L2665DW/MFC-L2802DN/MFC-L2800DW/MFC-L2802DW/MFC-L2827DWXL/MFC-L2827DW/MFC-L2835DW/MFC-L2860DWE/MFC-L2860DW/MFC-L2862DW/MFC-L2922DW)

Vyberte rozvržení.

- **Průběžné skenování**

Tuto volbu vyberte pro skenování více stránek. Po naskenování stránky vyberte, zda budete pokračovat ve skenování nebo skončíte.



Související informace

- [Skenování pomocí aplikací Nuance™ PaperPort™ 14SE nebo jiných aplikací v systému Windows](#)
-

Skenování pomocí nástroje Windows Fax a skener

Nástroj Windows Fax a Scan představuje další možnost, kterou lze použít ke skenování.

- Nástroj Windows Fax a skener používá ovladač skeneru WIA.
- Pokud chcete oříznout část stránky po vytvoření náhledu dokumentu, je třeba skenování provést pomocí skla skeneru (rovněž nazývaného jako stolní skener).

1. Vložte dokument.
2. Spustíte nástroj Windows Fax a skener.
3. Klikněte na **Soubor > Nový > Skenovat**.
4. Vyberte skener, který chcete použít.
5. Klikněte na **OK**.

Zobrazí se dialogové okno **Nové skenování**.

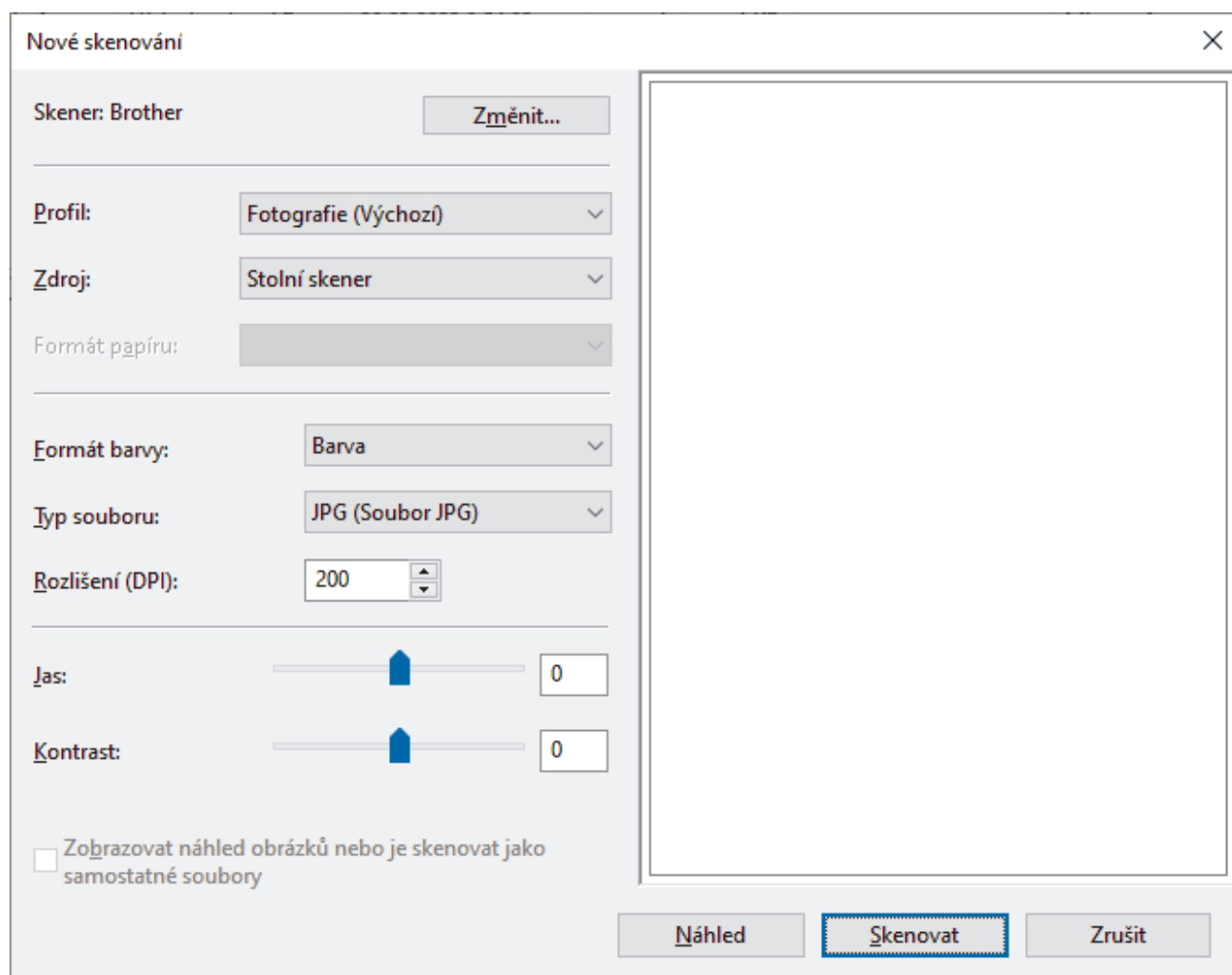

6. V případě potřeby upravte nastavení v dialogovém okně.
Původně je rozlišení skeneru nastaveno na maximálních 1200 dpi. Pokud chcete skenovat ve vyšším rozlišení, použijte program **utility skeneru z Brother Utilities**.
Pokud váš přístroj podporuje oboustranné skenování a chcete skenovat obě strany dokumentu, v rozevíracím seznamu **Zdroj** vyberte možnost **Podavač (Skenování obou stran)**.
7. Klikněte na tlačítko **Skenovat**.
Zařízení začne skenovat dokument.



Související informace

- [Skenování z počítače \(Windows\)](#)
- [Nastavení ovladače WIA \(Windows\)](#)

Nastavení ovladače WIA (Windows)

Nové skenování

Skener: Brother Změnit...

Profil: Fotografie (Výchozí)

Zdroj: Stolní skener

Formát papíru:

Formát barvy: Barva

Typ souboru: JPG (Soubor JPG)

Rozlišení (DPI): 200

Jas: 0

Kontrast: 0

Zobrazovat náhled obrázků nebo je skenovat jako samostatné soubory

Náhled Skenovat Zrušit

Profil

Z rozevíracího seznamu **Profil** vyberte profil skenování, který chcete použít.

Zdroj

Vyberte z rozevíracího seznamu volbu **Stolní skener**, **Podavač (skenování jedné strany)** nebo **Podavač (Skenování obou stran)**.

Velikost papíru

Volba **Velikost papíru** je dostupná, pokud vyberete volbu **Podavač (skenování jedné strany)** nebo **Podavač (Skenování obou stran)** z rozevíracího seznamu **Zdroj**.

Formát barvy

Vyberte formát barevného skenování z rozevíracího seznamu **Formát barvy**.

Typ souboru

Vyberte formát souboru z rozevíracího seznamu **Typ souboru**.

Rozlišení (DPI)

Nastavte rozlišení skenování v poli **Rozlišení (DPI)**. Vyšší rozlišení je náročnější na paměť a dobu převodu, ale výsledkem je podrobněji naskenovaný obrázek.

Jas

Chcete-li obrázek zesvětlit nebo ztmavit, nastavte úroveň jasu přetažením posuvníku doprava nebo doleva. Je-li naskenovaný obrázek příliš světlý, nastavte nižší úroveň jasu a naskenujte dokument znovu. Je-li obrázek příliš tmavý, nastavte vyšší úroveň jasu a naskenujte dokument znovu. Také můžete zadat hodnotu do pole pro nastavení jasu.

Kontrast

Zvyšte nebo snižte úroveň kontrastu pohybem posuvníku doprava nebo doleva. Zvýšení úrovně zvýrazní tmavé a světlé oblasti obrázku, zatímco snížení odhalí více detailů v šedých oblastech. Také můžete zadat hodnotu do pole pro nastavení kontrastu.



Související informace

- [Skenování pomocí nástroje Windows Fax a skener](#)
-

Skenování z počítače (Mac)

- [Skenování pomocí aplikace Brother iPrint&Scan \(Windows/Mac\)](#)
- [Skenování pomocí funkce AirPrint \(macOS\)](#)

Konfigurace nastavení skenování pomocí webové správy

- [Nastavení názvu souboru naskenovaného dokumentu pomocí webové správy](#)

Nastavení názvu souboru naskenovaného dokumentu pomocí webové správy

Nastavte název souboru pro naskenovaná data pomocí webové správy.

1. Spustíte webový prohlížeč.
2. Zadejte „https://IP adresa přístroje“ do řádku s adresou prohlížeče (kde místo části „IP adresa přístroje“ zadáte IP adresu svého přístroje).

Například:

https://192.168.1.2

3. Podle potřeby zadejte heslo do pole **Login (Přihlásit)** a potom klikněte na **Login (Přihlásit)**.



Výchozí heslo ke správě nastavení tohoto přístroje je uvedeno na zadní straně přístroje a označeno jako „PwD“. Při prvním přihlášení změňte výchozí heslo podle pokynů na obrazovce.

4. Na levém navigačním panelu klikněte na volbu **Scan (Skenovat) > Scan File Name (Název souboru naskenovaných dat)**.



Pokud levý navigační panel není zobrazen, začněte procházet z ☰.

5. Vyberte položku **File Name Style (Styl názvu souboru)** z rozevíracího seznamu.
6. Pokud jste vybrali volbu zahrnutí data v poli **File Name Style (Styl názvu souboru)**, vyberte formát data z rozevíracího seznamu.
7. V poli **Time (Čas)** vyberte možnost **On (Zapnuto)**, aby byl v názvu souboru zahrnutý čas.
8. V poli **Counter (Počítadlo)** vyberte volbu **Continuous (Kontinuální)** nebo **Reset after each job (Resetovat po každé úloze)**.



Pokud zvolíte možnost **Reset after each job (Resetovat po každé úloze)**, může dojít ke zdvojení názvů souborů.

9. Chcete-li vytvořit uživatelem definovanou předponu názvu souboru, zadejte název souboru do uživatelem definovaných polí jednotlivých funkcí skenování.



Nepoužívejte následující znaky: ? / \ *

10. Klikněte na **Submit (Odeslat)**.



Související informace

- [Konfigurace nastavení skenování pomocí webové správy](#)

Kopírování

- Kopírování na jednu stranu papíru (jednostranné kopírování)
- Kopírování na obě strany papíru (oboustranné)
- Zvětšení nebo zmenšení kopírovaných obrazů
- Vytvoření kopií N na 1 pomocí funkce rozvržení stránek
- Třídění kopií
- Kopírování občanského průkazu
- Možnosti kopírování

Kopírování na jednu stranu papíru (jednostranné kopírování)

>> DCP-L2600D/DCP-L2620DW/DCP-L2622DW/DCP-L2627DW/DCP-L2627DWXL/DCP-L2627DWE/
DCP-L2640DN/MFC-L2802DN/MFC-L2800DW/MFC-L2802DW/MFC-L2827DWXL/MFC-L2827DW/
MFC-L2835DW
>> DCP-L2660DW/DCP-L2665DW/MFC-L2860DWE/MFC-L2860DW/MFC-L2862DW/MFC-L2922DW

**DCP-L2600D/DCP-L2620DW/DCP-L2622DW/DCP-L2627DW/DCP-L2627DWXL/
DCP-L2627DWE/DCP-L2640DN/MFC-L2802DN/MFC-L2800DW/MFC-L2802DW/
MFC-L2827DWXL/MFC-L2827DW/MFC-L2835DW**

1. Ujistěte se, že jste do zásobníku papíru vložili správnou velikost papíru.
2. Postupujte jedním z následujících způsobů:
 - Položte dokument *lícem nahoru* do ADF. (k dispozici pouze pro některé modely)
(Pokud kopírujete více stránek, doporučujeme používat automatický podavač ADF.)

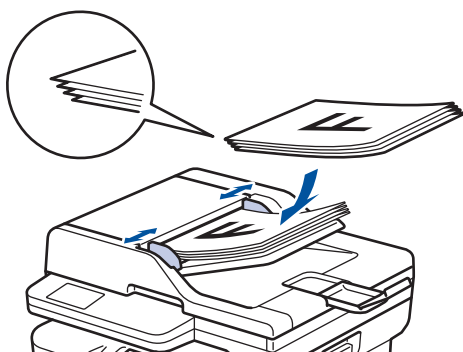

- Položte dokument *lícem dolů* na sklo skeneru.

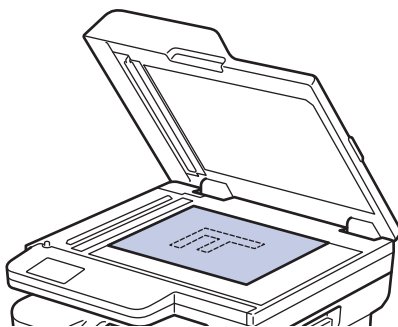

POZNÁMKA

Ke skenování důležitých nebo křehkých dokumentů používejte sklo skeneru.

3. Postupujte jedním z následujících způsobů:
 - Pro modely MFC
Stiskněte  (**Copy (Kopie)**).
Pomocí číselné klávesnice zadejte požadovaný počet kopií.
 - Pro modely DCP
Stisknutím tlačítka ▲ či ▼ zadejte požadovaný počet kopií.

Na LCD displeji se zobrazí:

```
Tridit Kopii:01  
100%■■■■ Auto
```

4. Stiskněte tlačítko **Start**.

DCP-L2660DW/DCP-L2665DW/MFC-L2860DWE/MFC-L2860DW/MFC-L2862DW/ MFC-L2922DW

1. Ujistěte se, že jste do zásobníku papíru vložili správnou velikost papíru.
2. Postupujte jedním z následujících způsobů:
 - Položte dokument *lícem nahoru* do ADF.
(Pokud kopírujete více stránek, doporučujeme používat automatický podavač ADF.)

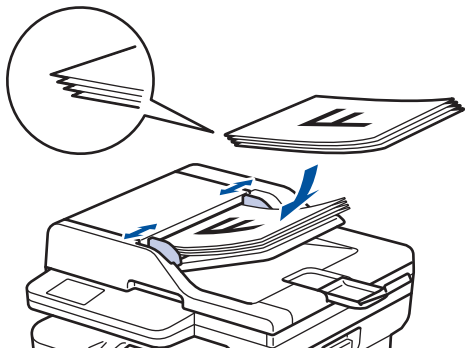

- Položte dokument *lícem dolů* na sklo skeneru.

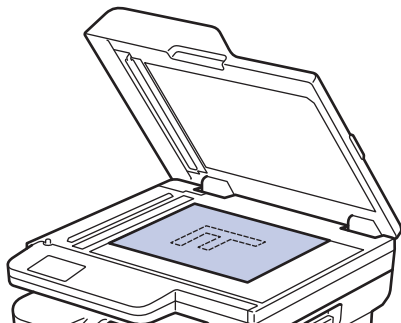

POZNÁMKA

Ke skenování důležitých nebo křehkých dokumentů používejte sklo skeneru.

3. Stiskněte tlačítko  ([Kopírovat]).

Na LCD displeji se zobrazí:

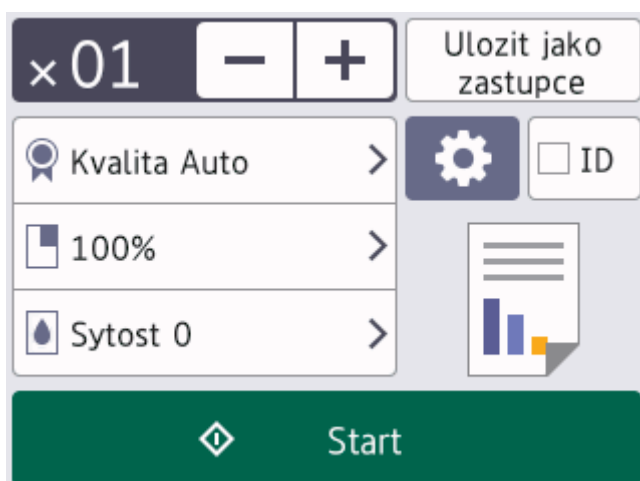

4. Chcete-li zadat požadovaný počet kopií, postupujte takto:
 - Na LCD displeji stiskněte [-] nebo [+].
 - Stisknutím **x01** zobrazíte na LCD číselnou klávesnici a poté zadejte počet kopií. Stiskněte tlačítko [OK].
5. Stiskněte tlačítko [Start].



Související informace

- [Kopírování](#)
-

Kopírování na obě strany papíru (oboustranné)

Snižte množství papíru, který spotřebujete, kopírováním na jeho obě strany.

- Než zahájíte oboustranné kopírování, musíte si vybrat rozvržení oboustranného kopírování z následujících možností.
- Rozvržení původního dokumentu určuje, které rozvržení oboustranného kopírování byste si měli zvolit.
- (Pro modely ADF) Ke skenování důležitých nebo křehkých dokumentů používejte sklo skeneru.
- (Pro modely ADF) Chcete-li použít funkci automatického oboustranného kopírování, umístěte dokument do automatického podavače ADF.
- Při ručním oboustranném kopírování oboustranného dokumentu použijte sklo skeneru.
- Používáte-li volbu oboustranného kopírování, zvolte velikost papíru A4.

Na výšku

Oboustranně > oboustranně

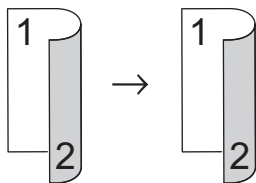

Jednostranně > oboustranně (s otočením podél dlouhého okraje)

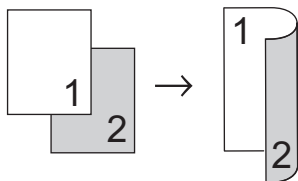

Jednostranně > oboustranně (s otočením podél krátkého okraje)

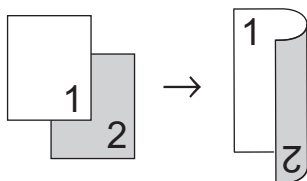

Na šířku

Oboustranně > oboustranně

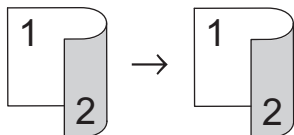

Jednostranně > oboustranně (s otočením podél dlouhého okraje)

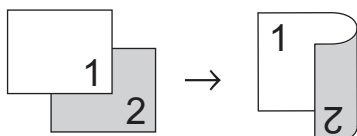

Jednostranně > oboustranně (s otočením podél krátkého okraje)

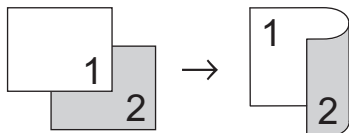

>> DCP-L2600D/DCP-L2620DW/DCP-L2622DW/DCP-L2627DW/DCP-L2627DWXL/DCP-L2627DWE/
DCP-L2640DN/MFC-L2802DN/MFC-L2800DW/MFC-L2802DW/MFC-L2827DWXL/MFC-L2827DW/
MFC-L2835DW

**DCP-L2600D/DCP-L2620DW/DCP-L2622DW/DCP-L2627DW/DCP-L2627DWXL/
DCP-L2627DWE/DCP-L2640DN/MFC-L2802DN/MFC-L2800DW/MFC-L2802DW/
MFC-L2827DWXL/MFC-L2827DW/MFC-L2835DW**

1. Vložte dokument.
2. Postupujte jedním z následujících způsobů:
 - Pro modely MFC
Stiskněte  (**Copy (Kopie)**).
Pomocí číselné klávesnice zadejte požadovaný počet kopií.
 - Pro modely DCP
Stisknutím tlačítka ▲ či ▼ zadejte požadovaný počet kopií.
3. Postupujte jedním z následujících způsobů:
 - Stiskněte tlačítko **2-sided (Oboustr.)**.
 - Stiskněte tlačítko **Options (Volby)** nebo **Copy/Scan Options (Možnost kopírování/skenování)**.
Stisknutím ▲ nebo ▼ zvolte [2stranny tisk] a potom stiskněte **OK**.
4. Stisknutím tlačítka ▲ nebo ▼ zobrazte volbu [Rozloz. dlouhe] či [Rozloz. kratke] a potom stiskněte **OK**.
5. Vyberte obrácení podle dlouhého okraje nebo obrácení podle krátkého okraje.
6. Stisknutím tlačítka ▲ nebo ▼ zobrazte volbu [Na sirku] či [Na vysku] a potom stiskněte **OK**.

POZNÁMKA

(Pro DCP-L2600D/DCP-L2620DW/DCP-L2622DW/DCP-L2627DW/DCP-L2627DWXL/DCP-L2627DWE/
DCP-L2640DN/MFC-L2802DN/MFC-L2800DW/MFC-L2802DW/MFC-L2827DWXL/MFC-L2827DW/
MFC-L2835DW) Vyberete-li volbu [Na sirku], nelze použít ADF. Použijte sklo skeneru.

7. Stiskněte **Start**.
Jestliže jste umístili dokument do ADF, přístroj naskenuje stránky a začne tisknout.
Používáte-li sklo skeneru, přejděte k dalšímu kroku.
8. Jakmile přístroj naskenuje stránku, položte na sklo skeneru další stránku a poté stiskem ▲ naskenujte další stránku.
9. Po naskenování všech stránek stiskněte ▼ a vyberte možnost [Ne].

**DCP-L2660DW/DCP-L2665DW/MFC-L2860DWE/MFC-L2860DW/MFC-L2862DW/
MFC-L2922DW**

1. Vložte dokument.
2. Stiskněte tlačítko  ([Kopirovat]).
3. Zadejte požadovaný počet kopií.
4. Stiskněte tlačítko [Volby].
5. Stisknutím tlačítka ▲ nebo ▼ zobrazte volbu [2stranna kopie] a potom stiskněte tlačítko [2stranna kopie].
6. Stisknutím ▲ nebo ▼ zobrazte možnosti rozvržení a poté stiskněte požadovanou volbu.

POZNÁMKA

(Pro DCP-L2660DW/DCP-L2665DW/MFC-L2860DWE/MFC-L2860DW/MFC-L2862DW) Vyberete-li volbu [2stran. ⇒ 2stran.], nelze použít ADF. Použijte sklo skeneru.

-
7. Po skončení stiskněte [OK].
 8. Stiskněte tlačítko [Start]. Jestliže jste umístili dokument do ADF, přístroj naskenuje stránky a začne tisknout.
Používáte-li sklo skeneru, přejděte k dalšímu kroku.
 9. Jakmile přístroj naskenuje stránku, položte na sklo skeneru další stránku a poté ji stiskem [Pokračovat] naskenujte.
 10. Po skončení dokončete operaci stisknutím [Dokončit].



Související informace

- [Kopírování](#)
-

Zvětšení nebo zmenšení kopírovaných obrazů

Zvolte poměr zvětšení nebo zmenšení a změňte tak velikost kopírovaných dat.

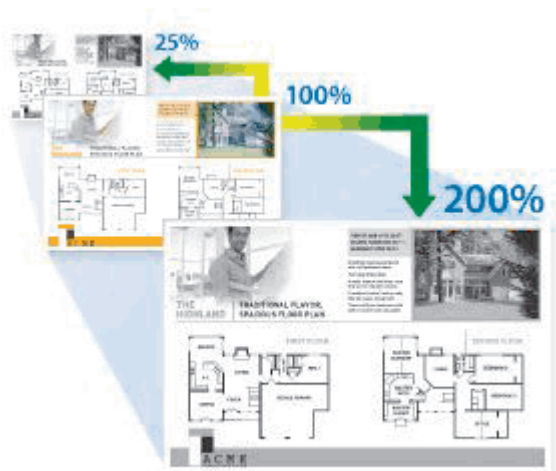

>> DCP-L2600D/DCP-L2620DW/DCP-L2622DW/DCP-L2627DW/DCP-L2627DWXL/DCP-L2627DWE/
DCP-L2640DN/MFC-L2802DN/MFC-L2800DW/MFC-L2802DW/MFC-L2827DWXL/MFC-L2827DW/
MFC-L2835DW

>> DCP-L2660DW/DCP-L2665DW/MFC-L2860DWE/MFC-L2860DW/MFC-L2862DW/MFC-L2922DW

**DCP-L2600D/DCP-L2620DW/DCP-L2622DW/DCP-L2627DW/DCP-L2627DWXL/
DCP-L2627DWE/DCP-L2640DN/MFC-L2802DN/MFC-L2800DW/MFC-L2802DW/
MFC-L2827DWXL/MFC-L2827DW/MFC-L2835DW**

1. Vložte dokument.
2. Postupujte jedním z následujících způsobů:
 - Pro modely MFC
Stiskněte  (**Copy (Kopie)**).
Pomocí číselné klávesnice zadejte požadovaný počet kopií.
 - Pro modely DCP
Stisknutím tlačítka ▲ či ▼ zadejte požadovaný počet kopií.
3. Stiskněte **Options (Volby)** či **Copy/Scan Options (Možnost kopírování/skenování)**.
4. Stisknutím ▲ nebo ▼ zvolte [Zvetseni/Zmens.] a potom stiskněte **OK**.
5. Stisknutím tlačítka ▲ nebo ▼ vyberte poměr zvětšení nebo zmenšení a potom stiskněte tlačítko **OK**.
Jestliže zvolíte možnost [Rucne (25-400%)], pomocí číselné klávesnice nebo stisknutím ▲ či ▼ zadejte poměr zvětšení nebo zmenšení od [25%] do [400%] a poté stiskněte **OK**.
6. Stiskněte tlačítko **Start**.



- [Auto] nastaví přístroj tak, aby vypočítával poměr zmenšení, který se nejlépe vejde na používanou velikost papíru.
- [Auto] je k dispozici pouze při používání automatického podavače ADF.

**DCP-L2660DW/DCP-L2665DW/MFC-L2860DWE/MFC-L2860DW/MFC-L2862DW/
MFC-L2922DW**

1. Vložte dokument.
2. Stiskněte tlačítko  ([Kopirovat]).

-
3. Zadejte požadovaný počet kopií.
 4. Stiskněte tlačítko [Volby].
 5. Stisknutím tlačítka ▲ nebo ▼ zobrazte volbu [Zvetseni/Zmens.] a potom stiskněte tlačítko [Zvetseni/Zmens.].
 6. Stisknutím ▲ nebo ▼ zobrazte dostupné možnosti a poté stiskněte možnost, kterou si vyberete.
 7. Postupujte jedním z následujících způsobů:
 - Pokud jste zvolili možnost [Zvetsit] nebo [Zmensit], stiskněte tlačítko pro požadovaný poměr zvětšení nebo zmenšení, který chcete použít.
 - Pokud jste zvolili možnost [Rucne (25-400%)], stisknutím tlačítka  (krok zpět) vymažte zobrazené procento, nebo stisknutím tlačítka ◀ přesuňte kurzor a poté zadejte poměr zvětšení nebo zmenšení od [25%] do [400%].
Stiskněte tlačítko [OK].
 - Pokud vyberete možnost [100%] nebo [Auto], přejděte na další krok.
 8. Po skončení stiskněte [OK].
 9. Stiskněte tlačítko [Start].



-
- [Auto] nastaví přístroj tak, aby vypočítával poměr zmenšení, který se nejlépe vejde na používanou velikost papíru.
 - [Auto] je k dispozici pouze při používání automatického podavače ADF.
-



Související informace

- [Kopírování](#)
-

Vytvoření kopií N na 1 pomocí funkce rozvržení stránek

Funkce N na 1 pomáhá šetřit papír tím, že umožňuje tisk dvou nebo čtyř stran na jednu stranu kopie.



>> DCP-L2600D/DCP-L2620DW/DCP-L2622DW/DCP-L2627DW/DCP-L2627DWXL/DCP-L2627DWE/
DCP-L2640DN/MFC-L2802DN/MFC-L2800DW/MFC-L2802DW/MFC-L2827DWXL/MFC-L2827DW/
MFC-L2835DW
>> DCP-L2660DW/DCP-L2665DW/MFC-L2860DWE/MFC-L2860DW/MFC-L2862DW/MFC-L2922DW





**DCP-L2600D/DCP-L2620DW/DCP-L2622DW/DCP-L2627DW/DCP-L2627DWXL/
DCP-L2627DWE/DCP-L2640DN/MFC-L2802DN/MFC-L2800DW/MFC-L2802DW/
MFC-L2827DWXL/MFC-L2827DW/MFC-L2835DW**

1. Vložte dokument.
2. Postupujte jedním z následujících způsobů:
 - Pro modely MFC
Stiskněte  (Copy (Kopie)).
Pomocí číselné klávesnice zadejte požadovaný počet kopií.
 - Pro modely DCP
Stisknutím tlačítka ▲ či ▼ zadejte požadovaný počet kopií.
3. Stiskněte **Options (Volby)** či **Copy/Scan Options (Možnost kopírování/skenování)**.
4. Stisknutím ▲ nebo ▼ zvolte [Soutisk] a potom stiskněte **OK**.
5. Stisknutím ▲ nebo ▼ zvolte [Vyp. (1 na 1)], [2 na 1 (V)], [2 na 1 (S)], [4 na 1 (V)] nebo [4 na 1 (S)] a potom stiskněte **OK**.
6. Stiskněte **Start**.
Jestliže jste umístili dokument do ADF, přístroj naskenuje stránky a začne tisknout.
Používáte-li sklo skeneru, přejděte k dalšímu kroku.
7. Jakmile přístroj naskenuje stránku, položte na sklo skeneru další stránku a poté stiskem ▲ naskenujte další stránku.
8. Po naskenování všech stránek stiskněte ▼ a vyberte možnost [Ne].

**DCP-L2660DW/DCP-L2665DW/MFC-L2860DWE/MFC-L2860DW/MFC-L2862DW/
MFC-L2922DW**

1. Vložte dokument.

2. Stiskněte tlačítko  ([Kopírovat]).
3. Zadejte požadovaný počet kopií.
4. Stiskněte tlačítko [Volby].
5. Stisknutím tlačítka ▲ nebo ▼ zobrazte volbu [Soutisk] a potom stiskněte tlačítko [Soutisk].
6. Stisknutím tlačítka ▲ nebo ▼ zobrazte volby a potom požadovanou volbu stiskněte.

Volba	Popis
2na1 (na vysku)	
2na1 (na sirku)	
4na1 (na vysku)	
4na1 (na sirku)	

7. Po skončení stiskněte [OK].
8. Stiskněte tlačítko [Start]. Jestliže jste umístili dokument do ADF, přístroj naskenuje stránky a začne tisknout.
Používáte-li sklo skeneru, přejděte k dalšímu kroku.
9. Jakmile přístroj naskenuje stránku, položte na sklo skeneru další stránku a poté ji stiskem [Pokračovat] naskenujte.
10. Po skončení dokončete operaci stisknutím [Dokončit].

✓ Související informace

- [Kopírování](#)

Třídění kopií

Třídí více kopií. Stránky budou naskládány v pořadí, ve kterém jsou podávány, tzn. 1, 2, 3 atd.

>> DCP-L2600D/DCP-L2620DW/DCP-L2622DW/DCP-L2627DW/DCP-L2627DWXL/DCP-L2627DWE/
DCP-L2640DN/MFC-L2802DN/MFC-L2800DW/MFC-L2802DW/MFC-L2827DWXL/MFC-L2827DW/
MFC-L2835DW

>> DCP-L2660DW/DCP-L2665DW/MFC-L2860DWE/MFC-L2860DW/MFC-L2862DW/MFC-L2922DW

**DCP-L2600D/DCP-L2620DW/DCP-L2622DW/DCP-L2627DW/DCP-L2627DWXL/
DCP-L2627DWE/DCP-L2640DN/MFC-L2802DN/MFC-L2800DW/MFC-L2802DW/
MFC-L2827DWXL/MFC-L2827DW/MFC-L2835DW**

1. Vložte dokument.
2. Postupujte jedním z následujících způsobů:
 - Pro modely MFC
Stiskněte  (**Copy (Kopie)**).
Pomocí číselné klávesnice zadejte požadovaný počet kopií.
 - Pro modely DCP
Stisknutím tlačítka ▲ či ▼ zadejte požadovaný počet kopií.
3. Stiskněte **Options (Volby)** či **Copy/Scan Options (Možnost kopírování/skenování)**.
4. Stisknutím ▲ nebo ▼ zvolte [Netridit/Tridit] a potom stiskněte **OK**.
5. Stisknutím ▲ nebo ▼ zvolte [Tridit] a potom stiskněte **OK**.
6. Stiskněte **Start**.
Jestliže jste umístili dokument do ADF, přístroj naskenuje stránky a začne tisknout.
Používáte-li sklo skeneru, přejděte k dalšímu kroku.
7. Jakmile přístroj naskenuje stránku, položte na sklo skeneru další stránku a poté stiskem ▲ naskenujte další stránku.
8. Po naskenování všech stránek stiskněte ▼ a vyberte možnost [Ne].

**DCP-L2660DW/DCP-L2665DW/MFC-L2860DWE/MFC-L2860DW/MFC-L2862DW/
MFC-L2922DW**

1. Vložte dokument.
2. Stiskněte tlačítko  ([Kopírovat]).
3. Zadejte požadovaný počet kopií.
4. Stiskněte tlačítko [Volby].
5. Stisknutím tlačítka ▲ nebo ▼ zobrazte volbu [Netridit/Tridit] a potom stiskněte tlačítko [Netridit/Tridit].
6. Stiskněte tlačítko [Tridit].
7. Po skončení stiskněte [OK].
8. Stiskněte tlačítko [Start]. Jestliže jste umístili dokument do ADF, přístroj naskenuje stránky a začne tisknout.
Používáte-li sklo skeneru, přejděte k dalšímu kroku.
9. Jakmile přístroj naskenuje stránku, položte na sklo skeneru další stránku a poté ji stiskem [Pokračovat] naskenujte.
10. Po skončení dokončete operaci stisknutím [Dokončit].



Související informace

- [Kopírování](#)

Kopírování občanského průkazu

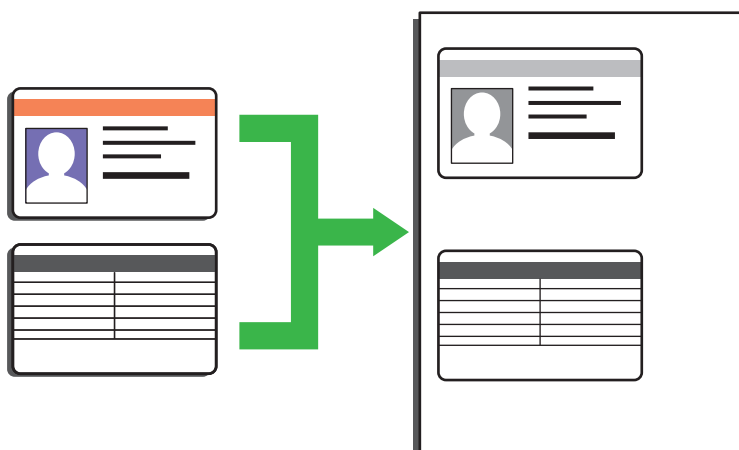

Průkaz totožnosti smíte kopírovat pouze v rozsahu povoleném platnými zákony. Více podrobných informací
➤➤ *Příručka bezpečnosti výrobku*

>> DCP-L2600D/DCP-L2620DW/DCP-L2622DW/DCP-L2627DW/DCP-L2627DWXL/DCP-L2627DWE/
DCP-L2640DN/MFC-L2802DN/MFC-L2800DW/MFC-L2802DW/MFC-L2827DWXL/MFC-L2827DW/
MFC-L2835DW

>> DCP-L2660DW/DCP-L2665DW/MFC-L2860DWE/MFC-L2860DW/MFC-L2862DW/MFC-L2922DW

**DCP-L2600D/DCP-L2620DW/DCP-L2622DW/DCP-L2627DW/DCP-L2627DWXL/
DCP-L2627DWE/DCP-L2640DN/MFC-L2802DN/MFC-L2800DW/MFC-L2802DW/
MFC-L2827DWXL/MFC-L2827DW/MFC-L2835DW**

1. (Pro modely MFC)

Stiskněte tlačítko  (**Copy (Kopie)**).

2. Umístěte identifikační průkaz *lícem dolů* blízko levého horního rohu skla skeneru.

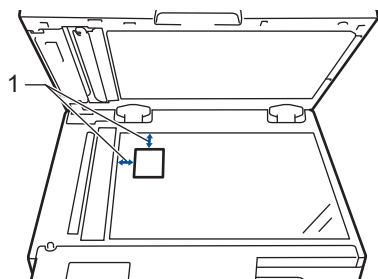

1 4,0 mm nebo více (horní, levý)

3. Stiskněte **2 in 1 (ID) Copy (2 na 1 ID kopie)**.

4. Postupujte jedním z následujících způsobů:

- Pro modely MFC
Pomocí číselné klávesnice zadejte požadovaný počet kopií.
- Pro modely DCP
Stisknutím tlačítka ▲ či ▼ zadejte požadovaný počet kopií.

5. Stiskněte **Start**.

Přístroj začne skenovat jednu stranu identifikačního průkazu.

6. Po naskenování první strany identifikační průkaz obraťte.

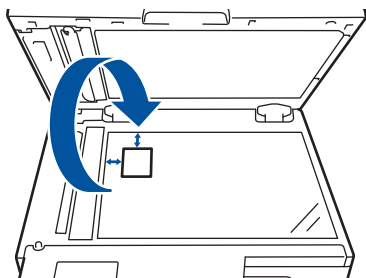

7. Stisknutím tlačítka **Start** naskenujete druhou stranu.

DCP-L2660DW/DCP-L2665DW/MFC-L2860DWE/MFC-L2860DW/MFC-L2862DW/ MFC-L2922DW

1. Umístěte svůj identifikační průkaz *lícem dolů* blízko levého horního rohu skla skeneru.

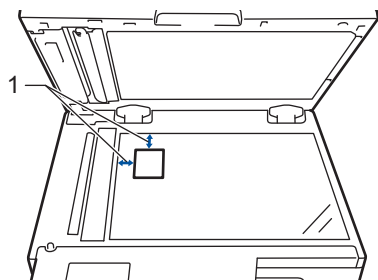

1 4,0 mm nebo více (horní, levý)

2. Stiskněte tlačítko  ([Kopírovat]).

3. Stiskněte [ID].

4. Zadejte požadovaný počet kopií.

5. Stiskněte tlačítko [Start].

Přístroj začne skenovat jednu stranu identifikačního průkazu.

6. Jakmile přístroj naskenuje první stranu, obraťte identifikační kartu a poté stiskněte tlačítko [Pokračovat], aby se naskenovala druhá strana.

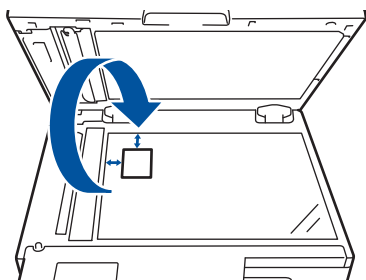

Související informace

- [Kopírování](#)

Možnosti kopírování

>> DCP-L2600D/DCP-L2620DW/DCP-L2622DW/DCP-L2627DW/DCP-L2627DWXL/DCP-L2627DWE/
DCP-L2640DN/MFC-L2802DN/MFC-L2800DW/MFC-L2802DW/MFC-L2827DWXL/MFC-L2827DW/
MFC-L2835DW
>> DCP-L2660DW/DCP-L2665DW/MFC-L2860DWE/MFC-L2860DW/MFC-L2862DW/MFC-L2922DW

**DCP-L2600D/DCP-L2620DW/DCP-L2622DW/DCP-L2627DW/DCP-L2627DWXL/
DCP-L2627DWE/DCP-L2640DN/MFC-L2802DN/MFC-L2800DW/MFC-L2802DW/
MFC-L2827DWXL/MFC-L2827DW/MFC-L2835DW**

Pro změnu nastavení kopírování stiskněte tlačítko **Options (Volby)** nebo **Copy/Scan Options (Možnost kopírování/skenování)**.

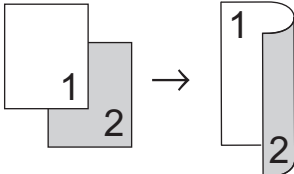
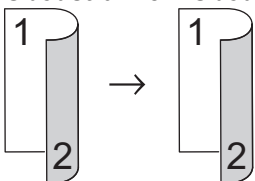
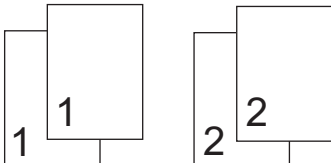
Volby nabídky	Doplňky	
Kvalita	Výběr rozlišení pro kopírování vašeho typu dokumentu.	
Zvětšení/Zmens.	100%	-
	Zvětšit	Výběr poměru zvětšení pro další kopii.
	Zmensit	Výběr poměru zmenšení pro další kopii.
	Auto (k dispozici pouze pro některé modely)	Upraví velikost kopie podle nastavené velikosti papíru.
Ručne (25-400%)	Zadání poměru zvětšení nebo zmenšení.	
Sytost	Zvýšením sytosti lze ztmavit text. Snížením sytosti se nastaví světlejší text.	
2stranný tisk (k dispozici pouze pro některé modely)	Zvolte pro kopírování na obě strany papíru. Jednostranně > Oboustranně  Oboustranně > Oboustranně 	
Kontrast	Zvýšením kontrastu se vytvoří čistší obraz. Snížením kontrastu se vytvoří tlumenější obraz.	
Netridit/Tridit	Výběr umožňuje nastavit třídění či netřídění více kopií. Stohování 	

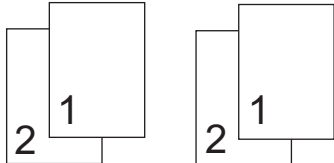
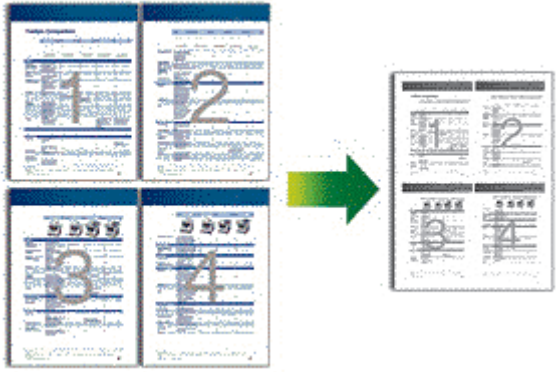
Volby nabídky	Doplňky
	Třídění 
Soutisk	Kopírování N na 1 kopii. 4 na 1 

**DCP-L2660DW/DCP-L2665DW/MFC-L2860DWE/MFC-L2860DW/MFC-L2862DW/
MFC-L2922DW**

Chcete-li změnit nastavení kopírování, stiskněte [Volby].

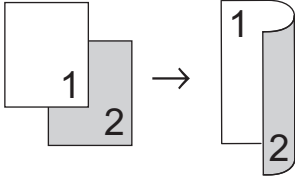
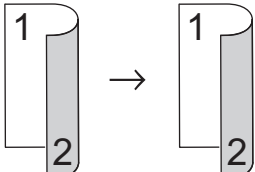
Volby nabídky	Doplňky
Kvalita	Výběr rozlišení pro kopírování vašeho typu dokumentu.
Zvětšení/Zmens.	100% - Zvětšit - Výběr poměru zvětšení pro další kopii. Zmensit - Výběr poměru zmenšení pro další kopii. Auto (k dispozici pro některé modely) - Upraví velikost kopie podle nastavené velikosti papíru. Rucne (25-400%) - Zadání poměru zvětšení nebo zmenšení.
Sytost	Zvýšením sytosti se nastaví tmavší text. Snížením sytosti se nastaví světlejší text.
2stranna kopie	Zvolte pro kopírování na obě strany papíru. Jednostranně > Oboustranně  Oboustranně > Oboustranně 

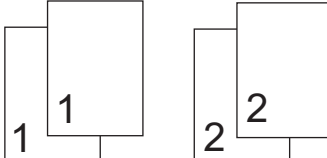
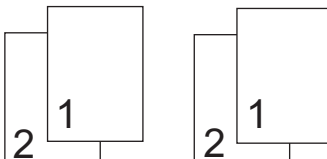
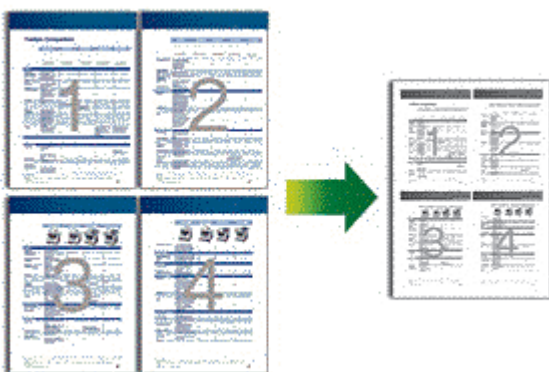
Volby nabídky	Doplňky
	Dostupné možnosti se liší podle zakoupeného modelu.
Rozl. stránky 2str. kopírování (k dispozici pouze pro některá nastavení)	Zvolte dlouhý nebo krátký okraj.
Kontrast	Zvýšením kontrastu se vytvoří čistší obraz. Snížením kontrastu se vytvoří tlumenější obraz.
Netridit/Tridit	<p>Výběr umožňuje nastavit třídění či netřídění více kopií.</p> <p>Stohování</p>  <p>Třídění</p> 
Soutisk	<p>Kopírování N na 1 kopii.</p> <p>4 na 1</p> 

✓ Související informace

- [Kopírování](#)

Fax

Související modely: MFC-L2802DN/MFC-L2800DW/MFC-L2802DW/MFC-L2827DWXL/MFC-L2827DW/
MFC-L2835DW/MFC-L2860DWE/MFC-L2860DW/MFC-L2862DW/MFC-L2922DW

- [Odeslání faxu](#)
- [Příjem faxu](#)
- [Hlasové operace a faxová čísla](#)
- [Telefonní služby a externí zařízení](#)
- [Zprávy týkající se faxu](#)
- [Funkce PC-FAX](#)

Odeslání faxu

Související modely: MFC-L2802DN/MFC-L2800DW/MFC-L2802DW/MFC-L2827DWXL/MFC-L2827DW/MFC-L2835DW/MFC-L2860DWE/MFC-L2860DW/MFC-L2862DW/MFC-L2922DW

- [Odeslání faxu](#)
- [Odeslání oboustranného faxu z ADF](#)
- [Ruční odeslání faxu](#)
- [Odeslání faxu na konci rozhovoru](#)
- [Zasílání stejné faxové zprávy více než jednomu příjemci \(oběžník\)](#)
- [Odeslání faxu v reálném čase](#)
- [Odeslání faxu ve stanovenou dobu \(odložený fax\)](#)
- [Přidání úvodní stránky k faxu](#)
- [Zrušení probíhajícího faxu](#)
- [Zkontrolujte a zrušte čekající fax](#)
- [Možnosti faxu](#)

Odeslání faxu

Související modely: MFC-L2802DN/MFC-L2800DW/MFC-L2802DW/MFC-L2827DWXL/MFC-L2827DW/MFC-L2835DW/MFC-L2860DWE/MFC-L2860DW/MFC-L2862DW/MFC-L2922DW

>> [MFC-L2802DN/MFC-L2800DW/MFC-L2802DW/MFC-L2827DWXL/MFC-L2827DW/MFC-L2835DW](#)

>> [MFC-L2860DWE/MFC-L2860DW/MFC-L2862DW/MFC-L2922DW](#)

MFC-L2802DN/MFC-L2800DW/MFC-L2802DW/MFC-L2827DWXL/MFC-L2827DW/MFC-L2835DW

1. Stiskněte tlačítko  (**Fax**).
2. Postupujte jedním z následujících způsobů:
 - Položte dokument *lícem nahoru* do ADF.
(Pokud faxujete více stránek, doporučujeme používat automatický podavač ADF.)

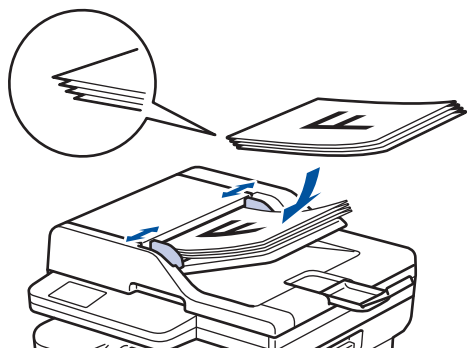

- Položte dokument *lícem dolů* na sklo skeneru.

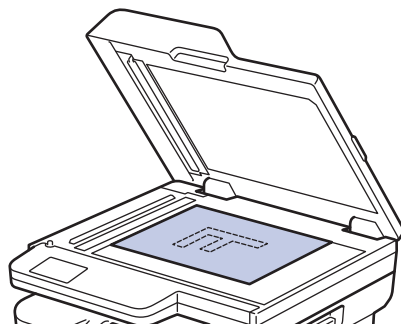

3. Zadejte faxové číslo.

- **Pomocí číselné klávesnice**

Zadejte pomocí číselné klávesnice číslo faxu.



- **Používání tlačítka Shortcut (Zkratka)**

Stiskněte a podržte tlačítko **Shortcut (Zkratka)** a poté pomocí číselné klávesnice zadejte číslo zástupce.

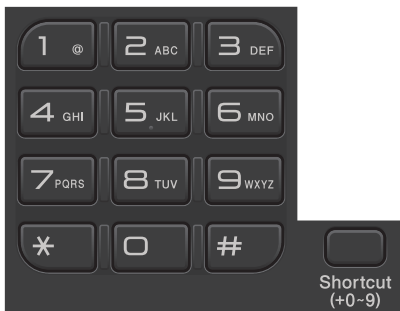

- **Používání kódů krátké volby**

Stiskněte dvakrát tlačítko  a potom zadejte třímístné číslo krátké volby. Stiskněte **OK**.

4. Stiskněte tlačítko **Start**.

Přístroj skenuje a odesílá dokument.

Jestliže umístíte dokument na sklo skeneru, řiďte se pokyny v tabulce:

Volba	Popis
Ano	Chcete-li naskenovat další stranu, stisknutím ▲ zvolte možnost Ano a poté umístíte další stranu na sklo skeneru. Stisknutím tlačítka OK naskenujete další stránku.
Ne	Po naskenování poslední stránky vyberte stisknutím tlačítka ▼ možnost Ne (nebo znovu stiskněte Start). Přístroj začne odesílat dokument.

Chcete-li faxování zastavit, stiskněte tlačítko **Stop/Exit (Stop/Konec)**.

1. Postupujte jedním z následujících způsobů:

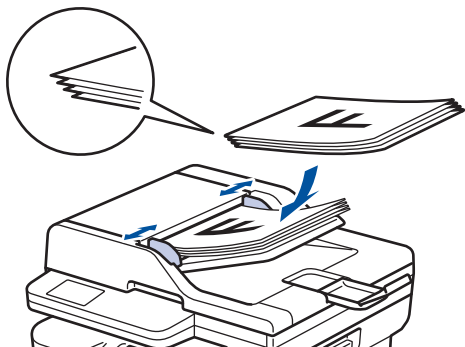

- Položte dokument *lícem nahoru* do ADF.
(Pokud faxujete více stránek, doporučujeme používat automatický podavač ADF.)

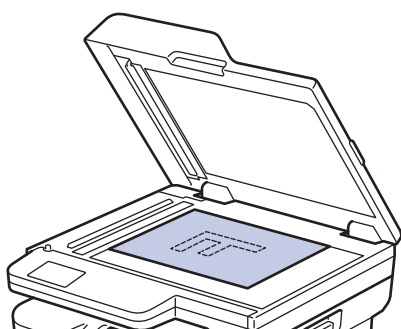

- Položte dokument *lícem dolů* na sklo skeneru.



2. Postupujte jedním z následujících způsobů:

- Pokud je náhled faxu nastaven na [Vyp.], stiskněte tlačítko  ([Fax]).
- Pokud je náhled faxu nastaven na [Zap.], stiskněte tlačítko  ([Fax]) a poté stiskněte tlačítko [Odeslání faxu].

3. Zadejte faxové číslo.

• **Používání číselné klávesnice**

Stisknutím čísel zadáte číslo faxu.

1	2	3
4	5	6
7	8	9
*	0	#

• **Použití adresáře**

Stiskněte  Adresar ([Adresar]) a poté proveďte jeden z následujících postupů:

- Stisknutím ▲ nebo ▼ zobrazte požadované číslo a poté je stiskněte.
- Stiskněte  a poté zadejte název a stiskněte [OK]. Stiskněte jméno, které chcete vytočit.

Jakmile budete hotovi, klikněte na tlačítko [Použit].

• **Použití historie volání**

Stiskněte  Historie volání ([Historie volání]) a potom stiskněte možnost [Odchozí volání].

Stisknutím ▲ nebo ▼ zobrazte požadované faxové číslo a poté je stiskněte.

Stisknutím [Použit] fax odešlete.

4. Stiskněte tlačítko [Fax Start].

Přístroj skenuje a odesílá dokument.

Jestliže umístíte dokument na sklo skeneru, řiďte se pokyny v tabulce.

Volba	Popis
Ano	Chcete-li naskenovat další stránku, stiskněte možnost Ano a vložte na sklo skeneru další stránku. Stisknutím tlačítka OK naskenujete další stránku.
Ne	Po naskenování poslední stránky stiskněte možnost Ne. Přístroj začne odesílat dokument.

Chcete-li faxování zastavit, stiskněte tlačítko .

Když se na LCD displeji zobrazí [Zrusit ulohu?], stiskněte [Ano].



 **Související informace**

- [Odeslání faxu](#)

Odeslání oboustranného faxu z ADF

Související modely: MFC-L2922DW

Před odesláním oboustranného faxu musíte zvolit oboustranný formát skenování. Podle rozvržení vašeho dokumentu vyberte buď volbu Vazba na délku, nebo Vazba na šířku.

1. [Vložte dokument.](#)
2. Postupujte jedním z následujících způsobů:
 - Pokud je náhled faxu nastaven na [Vyp.], stiskněte tlačítko  ([Fax]).
 - Pokud je náhled faxu nastaven na [Zap.], stiskněte tlačítko  ([Fax]) a poté stiskněte tlačítko [Odeslání faxu].
3. Stiskněte  [Volby] > [2stranný fax].
4. Postupujte jedním z následujících způsobů:
 - Pokud se dokument otáčí podél dlouhého okraje, stiskněte možnost [2stranný sken : dlouhý okraj].
 - Pokud se dokument otáčí podél krátkého okraje, stiskněte možnost [2stranný sken: krátký okraj].
5. Stiskněte tlačítko [OK].
6. Zadejte faxové číslo.
7. Stiskněte tlačítko [Fax Start].



Související informace

- [Odeslání faxu](#)

Ruční odeslání faxu

Související modely: MFC-L2802DN/MFC-L2800DW/MFC-L2802DW/MFC-L2827DWXL/MFC-L2827DW/MFC-L2835DW/MFC-L2860DWE/MFC-L2860DW/MFC-L2862DW/MFC-L2922DW

Během ručního přenosu při odesílání faxu uslyšíte tóny vytáčení, vyzvánění a tóny příjmu faxu.





>> [MFC-L2802DN/MFC-L2800DW/MFC-L2802DW/MFC-L2827DWXL/MFC-L2827DW/MFC-L2835DW](#)

>> [MFC-L2860DWE/MFC-L2860DW/MFC-L2862DW/MFC-L2922DW](#)

MFC-L2802DN/MFC-L2800DW/MFC-L2802DW/MFC-L2827DWXL/MFC-L2827DW/MFC-L2835DW

1. Stiskněte tlačítko  (Fax).
2. Vložte dokument.
3. Zvedněte sluchátko externího telefonu.
4. Vytočte faxové číslo, na které chcete volat.
5. Jakmile uslyšíte tóny faxu, stiskněte tlačítko **Start**.
Pokud používáte sklo skeneru, stiskněte ▲.
6. Zavěste sluchátko externího telefonu.

MFC-L2860DWE/MFC-L2860DW/MFC-L2862DW/MFC-L2922DW

1. Vložte dokument.
2. Postupujte jedním z následujících způsobů:
 - Pokud je náhled faxu nastaven na [Vyp.], stiskněte tlačítko  ([Fax]).
 - Pokud je náhled faxu nastaven na [Zap.], stiskněte tlačítko  ([Fax]) a poté stiskněte tlačítko [Odeslání faxu].
3. Zvedněte sluchátko externího telefonu.
4. Vytočte faxové číslo, na které chcete volat.
5. Když uslyšíte faxový tón, stiskněte  nebo  a poté stiskněte [Fax Start].
Pokud používáte sklo skeneru, stiskněte [Vysílání].
6. Zavěste sluchátko externího telefonu.

✓ Související informace

- [Odeslání faxu](#)

Odeslání faxu na konci rozhovoru

Související modely: MFC-L2802DN/MFC-L2800DW/MFC-L2802DW/MFC-L2827DWXL/MFC-L2827DW/MFC-L2835DW/MFC-L2860DWE/MFC-L2860DW/MFC-L2862DW/MFC-L2922DW

Na konci rozhovoru, než obě strany zavěsí, lze druhé straně odeslat fax.

>> [MFC-L2802DN/MFC-L2800DW/MFC-L2802DW/MFC-L2827DWXL/MFC-L2827DW/MFC-L2835DW](#)

>> [MFC-L2860DWE/MFC-L2860DW/MFC-L2862DW/MFC-L2922DW](#)

MFC-L2802DN/MFC-L2800DW/MFC-L2802DW/MFC-L2827DWXL/MFC-L2827DW/MFC-L2835DW

1. Požádejte druhou stranu, aby vyčkala na tóny faxu (pípání) a aby před zavěšením stiskla tlačítko Start.
2. [Vložte dokument.](#)
3. Stiskněte tlačítko **Start**.
Pokud používáte sklo skeneru, stiskněte ▲.
4. Zavěste sluchátko.

MFC-L2860DWE/MFC-L2860DW/MFC-L2862DW/MFC-L2922DW

1. Požádejte druhou stranu, aby vyčkala na tóny faxu (pípání) a aby před zavěšením stiskla tlačítko Start.
2. [Vložte dokument.](#)
3. Stiskněte tlačítko [Fax Start].
Pokud používáte sklo skeneru, stiskněte [Vysilani].
4. Zavěste sluchátko.

Související informace

- [Odeslání faxu](#)

Zasílání stejné faxové zprávy více než jednomu příjemci (oběžník)

Související modely: MFC-L2802DN/MFC-L2800DW/MFC-L2802DW/MFC-L2827DWXL/MFC-L2827DW/MFC-L2835DW/MFC-L2860DWE/MFC-L2860DW/MFC-L2862DW/MFC-L2922DW

Funkci oběžníku používejte k odeslání stejného faxu na několik faxových čísel současně.

- Do jednoho oběžníku můžete zahrnout čísla skupin, čísla z adresáře (u některých modelů čísla se zástupcem nebo krátkou volbou) a až 50 ručně vytáčených čísel.
- Čísla z adresáře (u některých modelů čísla se zástupcem nebo krátkou volbou) musí být nejprve uložena do paměti přístroje a teprve poté je lze použít v oběžníku.
- Aby bylo možné při odeslání oběžníku použít skupinová čísla, musí být rovněž tato čísla nejdříve uložena v paměti přístroje. Skupinová čísla mohou obsahovat mnoho čísel z adresáře (u některých modelů čísla se zástupcem nebo krátkou volbou) pro snadnější vytáčení.

>> [MFC-L2802DN/MFC-L2800DW/MFC-L2802DW/MFC-L2827DWXL/MFC-L2827DW/MFC-L2835DW](#)
>> [MFC-L2860DWE/MFC-L2860DW/MFC-L2862DW/MFC-L2922DW](#)

MFC-L2802DN/MFC-L2800DW/MFC-L2802DW/MFC-L2827DWXL/MFC-L2827DW/MFC-L2835DW





Pokud jste žádná čísla se zástupcem nebo krátkou volbou nevyužili u skupin, můžete rozeslat faxy na až 260 různých čísel.

1. Stiskněte tlačítko  (**Fax**).
2. [Vložte dokument](#).
3. Zadejte číslo a stiskněte tlačítko **OK**.
Můžete použít čísla se zástupcem, čísla s krátkou volbou, čísla skupin a čísla ručně zadaná prostřednictvím číselné klávesnice.
Zopakujte tento krok a zadejte všechna faxová čísla, na která chcete odesílat oběžník.
4. Stiskněte tlačítko **Start**.

MFC-L2860DWE/MFC-L2860DW/MFC-L2862DW/MFC-L2922DW



Pokud jste nevyužili žádná čísla z adresáře pro skupiny, můžete rozeslat faxy na až 250 různých čísel.

1. [Vložte dokument](#).
2. Postupujte jedním z následujících způsobů:
 - Pokud je náhled faxu nastaven na [Vyp.], stiskněte tlačítko  ([Fax]).
 - Pokud je náhled faxu nastaven na [Zap.], stiskněte tlačítko  ([Fax]) a poté stiskněte tlačítko [Odeslání faxu].
3. Stiskněte  [Volby] > [Oběžník].
4. Stiskněte [Přidat číslo].
Do oběžníku lze čísla přidat následujícími způsoby:
 - Stiskněte [Přidat číslo] a zadejte faxové číslo pomocí LCD displeje.
Stiskněte tlačítko [OK].
 - Stisknutím tlačítka [Přidat z adresáře] zvolte čísla a poté stiskněte [OK].
 - Stisknutím tlačítka [Vyhledat v adresáři] vyhledejte číslo.

Zadejte název pomocí LCD a potom stiskněte tlačítko [OK].

Zvolte jméno a číslo, které chcete přidat.

- Chcete-li odeslat oběžník pomocí e-mailové adresy, stiskněte , zadejte e-mailovou adresu a stiskněte [OK].

(Na některých modelech je třeba pro využívání funkce internetového faxu a skenování na e-mailový server stáhnout internetový fax.)

5. Po skončení stiskněte [OK].

6. Stiskněte tlačítko [Fax Start].

7. Postupujte jedním z následujících způsobů:

- Pokud jste umístili dokument do automatického podavače ADF, přístroj naskenuje stránky a dokument odešle.
- Používáte-li sklo skeneru, přístroj naskenuje první stránku.

Když se na LCD displeji zobrazí [Dalsi stranka?], stiskněte možnost uvedenou v tabulce.

Možnost	Popis
Ano	Stisknutím Ano naskenujte další stránku. Položte další stranu na sklo skeneru a stiskněte tlačítko OK . Tento krok zopakujte při skenování všech stránek.
Ne	K odeslání dokumentu stiskněte tlačítko Ne .



- Dostupná paměť přístroje se bude lišit v závislosti na typech úloh v paměti a číslech použitých pro oběžník. Pokud vysíláte na maximální možný počet čísel, nebudete moci využít funkce duálního přístupu a odloženého faxu.
- Pokud zobrazí hlášení [Preplnena pamet], stiskněte  nebo [Konec] pro zrušení nebo [Odeslat] pro odeslání dosud naskenovaných stránek.



Související informace

- Odeslání faxu
 - Zrušení probíhajícího odesílání oběžníku

Zrušení probíhajícího odesílání oběžníku

Související modely: MFC-L2802DN/MFC-L2800DW/MFC-L2802DW/MFC-L2827DWXL/MFC-L2827DW/MFC-L2835DW/MFC-L2860DWE/MFC-L2860DW/MFC-L2862DW/MFC-L2922DW

Během faxování více oběžníků můžete zrušit aktuálně odesílaný fax nebo celou úlohu oběžníku.

>> MFC-L2802DN/MFC-L2800DW/MFC-L2802DW/MFC-L2827DWXL/MFC-L2827DW/MFC-L2835DW

>> MFC-L2860DWE/MFC-L2860DW/MFC-L2862DW/MFC-L2922DW

MFC-L2802DN/MFC-L2800DW/MFC-L2802DW/MFC-L2827DWXL/MFC-L2827DW/MFC-L2835DW

1. Stiskněte tlačítko **Menu**.
2. Stisknutím tlačítka ▲ nebo ▼ zobrazte volbu [Fax] a potom stiskněte tlačítko **OK**.
3. Stisknutím tlačítka ▲ nebo ▼ zobrazte volbu [Zbyva uloh] a potom stiskněte tlačítko **OK**.



Na LCD displeji se zobrazí číslo úlohy oběžníku s vytáčeným faxovým číslem (například [#001123456789]) a číslo úlohy oběžníku (například [Broadcast#001]):

4. Stisknutím ▲ nebo ▼ zobrazte číslo faxu, které se vytáčí, nebo číslo úlohy oběžníku, a poté stiskněte **OK**.
5. Chcete-li zrušit nebo opustit proces rušení, stiskněte možnost zobrazenou v tabulce.

Volba	Popis
▲	Přístroj zruší právě odesílaný fax.
▼	Přístroj ukončí proces rušení, aniž by provedl zrušení.

6. Stiskněte tlačítko **Stop/Exit (Stop/Konec)**.

MFC-L2860DWE/MFC-L2860DW/MFC-L2862DW/MFC-L2922DW

1. Stiskněte tlačítko .
2. Postupujte jedním z následujících způsobů:
 - Celý oběžník zrušíte stisknutím tlačítka [Cely faxovy obeznik]. Stisknutím tlačítka [Ano] požadavek potvrďte, nebo stisknutím [Ne] ukončete postup bez zrušení oběžníku.
 - Chcete-li zrušit aktuální úlohu, stiskněte na LCD displeji název nebo číslo, které chcete zrušit. Stisknutím tlačítka [Ano] požadavek potvrďte, nebo stisknutím [Ne] ukončete postup bez zrušení odesílání faxu.
 - Chcete-li činnost ukončit bez zrušení, stiskněte .

Související informace

- [Zasílání stejné faxové zprávy více než jednomu příjemci \(oběžník\)](#)

Odeslání faxu v reálném čase

Související modely: MFC-L2802DN/MFC-L2800DW/MFC-L2802DW/MFC-L2827DWXL/MFC-L2827DW/MFC-L2835DW/MFC-L2860DWE/MFC-L2860DW/MFC-L2862DW/MFC-L2922DW

Při odesílání faxu přístroj před vlastním odesláním naskenuje dokument do paměti. Jakmile je telefonní linka volná, přístroj zahájí vytáčení a odesílání. Jestliže chcete odeslat důležitý dokument ihned, aniž byste čekali, až přístroj vyzvedne naskenovaný dokument z paměti, zapněte [Cekajici vys].

- Pokud je paměť plná a posíláte fax z ADF, přístroj odešle dokument v reálném čase (dokonce i když je volba [Cekajici vys] nastavena na [Vyp.]). Pokud je paměť plná, faxy ze skla skeneru nelze odeslat, dokud se část paměti neuvolní.
- Při přenosu v reálném čase a pomocí skla skeneru nefunguje funkce automatického opakování vytáčení.
- Když je zapnutá volba [Cekajici vys], není možnost skenování oboustranných dokumentů k dispozici.



>> [MFC-L2802DN/MFC-L2800DW/MFC-L2802DW/MFC-L2827DWXL/MFC-L2827DW/MFC-L2835DW](#)

>> [MFC-L2860DWE/MFC-L2860DW/MFC-L2862DW/MFC-L2922DW](#)

MFC-L2802DN/MFC-L2800DW/MFC-L2802DW/MFC-L2827DWXL/MFC-L2827DW/MFC-L2835DW

1. Stiskněte tlačítko  (**Fax**).
2. [Vložte dokument](#).
3. Stiskněte tlačítko **Menu**.
4. Stisknutím tlačítka ▲ nebo ▼ zobrazte volbu [Fax] a potom stiskněte tlačítko **OK**.
5. Stisknutím tlačítka ▲ nebo ▼ zobrazte volbu [Vysil.nastav.] a potom stiskněte tlačítko **OK**.
6. Stisknutím tlačítka ▲ nebo ▼ zobrazte volbu [Cekajici vys] a potom stiskněte tlačítko **OK**.
7. Stisknutím tlačítka ▲ nebo ▼ zobrazte volbu [Zap.] a potom stiskněte tlačítko **OK**.
8. Jakmile budete hotovi, stiskněte tlačítko **Stop/Exit (Stop/Konec)**.
9. Zadejte faxové číslo.
10. Stiskněte tlačítko **Start**.

MFC-L2860DWE/MFC-L2860DW/MFC-L2862DW/MFC-L2922DW

1. [Vložte dokument](#).
2. Postupujte jedním z následujících způsobů:
 - Pokud je náhled faxu nastaven na [Vyp.], stiskněte tlačítko  ([Fax]).
 - Pokud je náhled faxu nastaven na [Zap.], stiskněte tlačítko  ([Fax]) a poté stiskněte tlačítko [Odeslani faxu].
3. Stiskněte  [Volby] > [Cekajici vys].
4. Stiskněte tlačítko [Zap.] nebo [Vyp.].
5. Stiskněte tlačítko [OK].
6. Zadejte faxové číslo.
7. Stiskněte tlačítko [Fax Start].

Související informace

- [Odeslání faxu](#)

Odeslání faxu ve stanovenou dobu (odložený fax)

Související modely: MFC-L2802DN/MFC-L2800DW/MFC-L2802DW/MFC-L2827DWXL/MFC-L2827DW/MFC-L2835DW/MFC-L2860DWE/MFC-L2860DW/MFC-L2862DW/MFC-L2922DW

Do paměti přístroje lze uložit až 50 faxů, které budou odeslány v následujících 24 hodinách.

>> MFC-L2802DN/MFC-L2800DW/MFC-L2802DW/MFC-L2827DWXL/MFC-L2827DW/MFC-L2835DW

>> MFC-L2860DWE/MFC-L2860DW/MFC-L2862DW/MFC-L2922DW





MFC-L2802DN/MFC-L2800DW/MFC-L2802DW/MFC-L2827DWXL/MFC-L2827DW/MFC-L2835DW

1. Stiskněte tlačítko  (**Fax**).
2. Vložte dokument.
3. Stiskněte **Options (Volby)**.
4. Stisknutím tlačítka ▲ nebo ▼ zobrazte volbu [Casovac] a potom stiskněte tlačítko **OK**.
5. Zadejte čas, ve kterém chcete fax odeslat.
 - Jestliže jste vybrali [12hod. cas] v nastavení [Datum a cas], zadejte čas ve 12hodinovém formátu a poté stiskněte **OK**.
Stisknutím tlačítka ▲ nebo ▼ zobrazte volbu [AM] či [PM] a potom stiskněte tlačítko **OK**.
 - Jestliže jste vybrali [24hod. cas] v nastavení [Datum a cas], zadejte čas ve 24hodinovém formátu a poté stiskněte **OK**.
(Zadejte například 19:45 namísto 7:45 večer.)
6. Zadejte faxové číslo.
7. Stiskněte **Start**.



Počet stránek, které můžete naskenovat do paměti, závisí na objemu dat, která jsou vytištěna na každé stránce.

MFC-L2860DWE/MFC-L2860DW/MFC-L2862DW/MFC-L2922DW

1. Vložte dokument.
2. Postupujte jedním z následujících způsobů:
 - Pokud je náhled faxu nastaven na [Vyp.], stiskněte tlačítko  ([Fax]).
 - Pokud je náhled faxu nastaven na [Zap.], stiskněte tlačítko  ([Fax]) a poté stiskněte tlačítko [Odeslání faxu].
3. Stiskněte  [Volby] > [Casovac] > [Casovac].
4. Stiskněte [Zap.].
5. Stiskněte tlačítko [Nast.cas].
6. Zadejte čas, ve kterém chcete fax odeslat.
 - Pokud nastavíte [12hod. cas] v nastavení [Datum a cas], zadejte čas v 12hodinovém formátu.
Stisknutím tlačítka  zvolte [AM] nebo [PM] a potom stiskněte tlačítko [OK].
 - Pokud nastavíte [24hod. cas] v nastavení [Datum a cas], zadejte čas ve 24hodinovém formátu a poté stiskněte [OK].
(Zadejte například 19:45 namísto 7:45 večer.)
7. Stiskněte tlačítko [OK]

-
8. Zadejte faxové číslo.
 9. Stiskněte tlačítko [Fax Start].



Související informace

- [Odeslání faxu](#)
-

Přidání úvodní stránky k faxu

Související modely: MFC-L2802DN/MFC-L2800DW/MFC-L2802DW/MFC-L2827DWXL/MFC-L2827DW/MFC-L2835DW/MFC-L2860DWE/MFC-L2860DW/MFC-L2862DW/MFC-L2922DW

K příštímú nebo ke každému výstupnímu faxu lze přidat úvodní stránku.



- Tato funkce nebude fungovat, pokud jste nenastavili ID stanice.
- Součástí úvodní strany je ID stanice, komentář a jméno uložené v adresáři, zástupci nebo krátké volbě (u některých modelů).

>> [MFC-L2802DN/MFC-L2800DW/MFC-L2802DW/MFC-L2827DWXL/MFC-L2827DW/MFC-L2835DW](#)
>> [MFC-L2860DWE/MFC-L2860DW/MFC-L2862DW/MFC-L2922DW](#)

MFC-L2802DN/MFC-L2800DW/MFC-L2802DW/MFC-L2827DWXL/MFC-L2827DW/MFC-L2835DW

1. Stiskněte tlačítko  (**Fax**).
2. [Vložte dokument](#).
3. Stiskněte **Options (Volby)**.
4. Stisknutím tlačítka ▲ nebo ▼ zobrazte volbu [Titulní list] a potom stiskněte tlačítko **OK**.
5. Stisknutím tlačítka ▲ nebo ▼ zobrazte volbu [Zap.] a potom stiskněte tlačítko **OK**.
6. Stisknutím tlačítka ▲ nebo ▼ zobrazte možnosti komentáře a potom stiskněte tlačítko **OK**.
7. Zadejte celkový počet stránek pomocí číselné klávesnice a poté stiskněte **OK**.
8. Jakmile budete hotovi, stiskněte tlačítko **Stop/Exit (Stop/Konec)**.
9. Zadejte faxové číslo.
10. Stiskněte tlačítko **Start**.

MFC-L2860DWE/MFC-L2860DW/MFC-L2862DW/MFC-L2922DW

1. [Vložte dokument](#).
2. Postupujte jedním z následujících způsobů:
 - Pokud je náhled faxu nastaven na [Vyp.], stiskněte tlačítko  ([Fax]).
 - Pokud je náhled faxu nastaven na [Zap.], stiskněte tlačítko  ([Fax]) a poté stiskněte tlačítko [Odeslání faxu].
3. Stiskněte  [Volby] > [Nastavení prebalu] > [Nastavení prebalu].
4. Stiskněte [Zap.].
5. Stiskněte tlačítko [Pozn. t. listu].
6. Stisknutím ▲ nebo ▼ zobrazte požadovaný komentář a poté ho stiskněte.
7. Stiskněte tlačítko [Celkem stran].
8. Zadejte celkový počet stran a pak stiskněte [OK].
9. Stiskněte tlačítko .
10. Stiskněte [OK].
11. Zadejte faxové číslo.
12. Stiskněte tlačítko [Fax Start].

Úvodní strana bude přidána k příštímu faxu. Chcete-li přidat úvodní stranu ke každému výstupnímu faxu, nastavte zadaná nastavení jako novou výchozí hodnotu.



Související informace

- Odeslání faxu
 - Vytvoření zprávy na titulním listu
-

Vytvoření zprávy na titulním listu

Související modely: MFC-L2802DN/MFC-L2800DW/MFC-L2802DW/MFC-L2827DWXL/MFC-L2827DW/MFC-L2835DW/MFC-L2860DWE/MFC-L2860DW/MFC-L2862DW/MFC-L2922DW

Můžete vytvořit až dvě vlastní zprávy na titulním listu pro přidání na odchozí faxy.



>> [MFC-L2802DN/MFC-L2800DW/MFC-L2802DW/MFC-L2827DWXL/MFC-L2827DW/MFC-L2835DW](#)

>> [MFC-L2860DWE/MFC-L2860DW/MFC-L2862DW/MFC-L2922DW](#)

MFC-L2802DN/MFC-L2800DW/MFC-L2802DW/MFC-L2827DWXL/MFC-L2827DW/MFC-L2835DW

1. Stiskněte tlačítko  (**Fax**).
2. Stiskněte tlačítko **Menu**.
3. Stisknutím tlačítka **▲** nebo **▼** zobrazte volbu [Fax] a potom stiskněte tlačítko **OK**.
4. Stisknutím tlačítka **▲** nebo **▼** zobrazte volbu [Vysil.nastav.] a potom stiskněte tlačítko **OK**.
5. Stisknutím **▲** nebo **▼** zobrazte volbu [Pozn. t. listu], abyste mohli uložit vlastní komentář, a potom stiskněte **OK**.
6. Stisknutím **▲** nebo **▼** zobrazte volbu [5.] či [6.], abyste mohli uložit vlastní komentář, a potom stiskněte **OK**.
7. Pomocí číselné klávesnice zadejte vlastní komentář a poté stiskněte **OK**.
8. Stiskněte tlačítko **Stop/Exit (Stop/Konec)**.

MFC-L2860DWE/MFC-L2860DW/MFC-L2862DW/MFC-L2922DW

1. Stiskněte  [Nastaveni] > [Vsechna nastav] > [Fax] > [Vysil.nastav.] > [Pozn. t. listu].
2. Stisknutím tlačítka [5.] nebo [6.] uložte svůj vlastní komentář.
3. Zadejte vlastní komentář pomocí LCD displeje a poté stiskněte [OK].
4. Stiskněte tlačítko .

Související informace

- [Přidání úvodní stránky k faxu](#)

Zrušení probíhajícího faxu

Související modely: MFC-L2802DN/MFC-L2800DW/MFC-L2802DW/MFC-L2827DWXL/MFC-L2827DW/MFC-L2835DW/MFC-L2860DWE/MFC-L2860DW/MFC-L2862DW/MFC-L2922DW

>> [MFC-L2802DN/MFC-L2800DW/MFC-L2802DW/MFC-L2827DWXL/MFC-L2827DW/MFC-L2835DW](#)
>> [MFC-L2860DWE/MFC-L2860DW/MFC-L2862DW/MFC-L2922DW](#)

MFC-L2802DN/MFC-L2800DW/MFC-L2802DW/MFC-L2827DWXL/MFC-L2827DW/MFC-L2835DW

1. Stiskněte tlačítko **Stop/Exit (Stop/Konec)**, když přístroj vytáčí číslo nebo odesílá fax.
2. Chcete-li zrušit faxovou úlohu nebo pokračovat ve faxové úloze, stiskněte volbu zobrazenou v tabulce.

Volba	Popis
▲	Přístroj zruší odeslání faxové úlohy.
▼	Přístroj neruší faxovou úlohu.

MFC-L2860DWE/MFC-L2860DW/MFC-L2862DW/MFC-L2922DW

1. Stiskněte tlačítko , když přístroj vytáčí číslo nebo odesílá fax.
Na LCD displeji se zobrazí [Zrusit ulohu?].
2. Chcete-li zrušit faxovou úlohu nebo pokračovat ve faxové úloze, stiskněte volbu zobrazenou v tabulce.

Volba	Popis
Ano	Přístroj zruší odeslání faxové úlohy.
Ne	Přístroj neruší faxovou úlohu.

Související informace

- [Odeslání faxu](#)

Zkontrolujte a zrušte čekající fax

Související modely: MFC-L2802DN/MFC-L2800DW/MFC-L2802DW/MFC-L2827DWXL/MFC-L2827DW/MFC-L2835DW/MFC-L2860DWE/MFC-L2860DW/MFC-L2862DW/MFC-L2922DW

Faxovou úlohu lze ještě před jejím odesláním zrušit, zatímco je uložena v paměti.

>> [MFC-L2802DN/MFC-L2800DW/MFC-L2802DW/MFC-L2827DWXL/MFC-L2827DW/MFC-L2835DW](#)

>> [MFC-L2860DWE/MFC-L2860DW/MFC-L2862DW/MFC-L2922DW](#)



MFC-L2802DN/MFC-L2800DW/MFC-L2802DW/MFC-L2827DWXL/MFC-L2827DW/MFC-L2835DW

1. Stiskněte tlačítko  (**Fax**).
2. Stiskněte tlačítko **Menu**.
3. Stisknutím tlačítka **▲** nebo **▼** zobrazte volbu [Fax] a potom stiskněte tlačítko **OK**.
4. Stisknutím tlačítka **▲** nebo **▼** zobrazte volbu [Zbyva uloh] a potom stiskněte tlačítko **OK**.
LCD displej zobrazuje počet úloh, které čekají v paměti na odeslání.
5. Stisknutím **▲** nebo **▼** zobrazte úlohu, kterou chcete zrušit, a poté stiskněte **OK**.
6. Chcete-li zrušit nebo opustit proces rušení, stiskněte možnosti zobrazené v následující tabulce.

Volba	Popis
▲	Přístroj zruší úlohu.
▼	Přístroj ukončí proces rušení, aniž by provedl zrušení.

7. Stiskněte tlačítko **Stop/Exit (Stop/Konec)**.

MFC-L2860DWE/MFC-L2860DW/MFC-L2862DW/MFC-L2922DW

1. Stiskněte  [Nastavení] > [Vsechna nastav] > [Fax] > [Zbyva uloh].
2. Pro každou úlohu, kterou chcete zkontrolovat nebo zrušit, postupujte takto:
 - a. Stisknutím **▲** nebo **▼** procházejte čekajícími úlohami a poté stiskněte úlohu, kterou chcete zrušit.
 - b. Stiskněte [OK].
 - c. Stisknutím [Ano] zrušíte faxovou úlohu a stisknutím [Ne] odejdete bez zrušení.
3. Po dokončení zrušení úloh stiskněte .

Související informace

- [Odeslání faxu](#)

Možnosti faxu

Související modely: MFC-L2802DN/MFC-L2800DW/MFC-L2802DW/MFC-L2827DWXL/MFC-L2827DW/MFC-L2835DW/MFC-L2860DWE/MFC-L2860DW/MFC-L2862DW/MFC-L2922DW

>> [MFC-L2802DN/MFC-L2800DW/MFC-L2802DW/MFC-L2827DWXL/MFC-L2827DW/MFC-L2835DW](#)

>> [MFC-L2860DWE/MFC-L2860DW/MFC-L2862DW/MFC-L2922DW](#)

MFC-L2802DN/MFC-L2800DW/MFC-L2802DW/MFC-L2827DWXL/MFC-L2827DW/MFC-L2835DW

Chcete-li změnit nastavení odeslání faxů, stiskněte tlačítko **Options (Volby)**.

Volba	Popis
Fax rozlišení	Nastaví rozlišení odchozích faxů. Kvalitu faxu lze často zlepšit změnou rozlišení faxu.
Kontrast	Nastavení kontrastu. Pokud je dokument velmi světlý nebo naopak velmi tmavý, změnou kontrastu lze zlepšit kvalitu faxu.
Vel. sken. skla	Slouží k úpravě oblasti skenování na skle podle velikosti dokumentu.
Casovac	Nastavení času dne, kdy budou odesílány odložené faxy.
Cekající vys	Odešlete fax okamžitě, aniž byste čekali, až přístroj vyzvedne naskenovaný dokument z paměti.
Titulní list	Nastavte přístroj, aby automaticky odeslal předem naprogramovaný titulní list.
Zamorsky mod	Pokud máte potíže s odesláním faxů do zámoří, aktivujte toto nastavení.

MFC-L2860DWE/MFC-L2860DW/MFC-L2862DW/MFC-L2922DW

Chcete-li změnit nastavení odeslání faxu, stiskněte tlačítko  [Volby].

Volba	Popis
Fax rozlišení	Nastaví rozlišení odchozích faxů. Kvalitu faxu lze často zlepšit změnou rozlišení faxu.
Kontrast	Nastavení kontrastu. Pokud je dokument velmi světlý nebo naopak velmi tmavý, změnou kontrastu lze zlepšit kvalitu faxu.
2stranny fax (Pro modely s funkcí automatického oboustranného skenování)	Nastavení formátu oboustranného skenování.
Vel. sken. skla	Slouží k úpravě oblasti skenování na skle podle velikosti dokumentu.
Obezník	Zaslání stejné faxové zprávy na více než jedno faxové číslo najednou.
Casovac	Nastavení času dne, kdy budou odesílány odložené faxy.
Cekající vys	Odešlete fax okamžitě, aniž byste čekali, až přístroj vyzvedne naskenovaný dokument z paměti.

Volba	Popis
Nastavení prebalu	Nastavte přístroj, aby automaticky odeslal předem naprogramovaný titulní list.
Zamorsky mod	Pokud máte potíže s odesláním faxů do zámoří, aktivujte toto nastavení.
Historie vol.	Číslo vyberte z historie volání.
Adresar	Výběr čísla z adresáře.
Ulož.nov.predv.	Uložení nastavení jako výchozí nastavení.
Tovarní nastav	Obnovení všech nastavení na tovární nastavení.



Současná nastavení můžete uložit stisknutím tlačítka [Uložit jako zastupce].



Související informace

- [Odeslání faxu](#)

Příjem faxu

Související modely: MFC-L2802DN/MFC-L2800DW/MFC-L2802DW/MFC-L2827DWXL/MFC-L2827DW/
MFC-L2835DW/MFC-L2860DWE/MFC-L2860DW/MFC-L2862DW/MFC-L2922DW

- [Nastavení režimu příjmu](#)
- [Možnosti příjmu do paměti](#)
- [Funkce dálkového vyzvednutí faxu](#)

Nastavení režimu příjmu

Související modely: MFC-L2802DN/MFC-L2800DW/MFC-L2802DW/MFC-L2827DWXL/MFC-L2827DW/MFC-L2835DW/MFC-L2860DWE/MFC-L2860DW/MFC-L2862DW/MFC-L2922DW

- [Přehled režimů příjmu](#)
- [Volba správného režimu přijímání](#)
- [Nastavení počtu zazvonění, než přístroj hovor přijme \(Počet zvonění\)](#)
- [Nastavení doby vyzvánění F/T \(rychlé dvojité vyzvánění\)](#)
- [Nastavení funkce Rozpoznávání faxu](#)
- [Omezení velikosti stránky nadměrně velkého příchozího faxu](#)
- [Nastavení oboustranného tisku přijatých faxů](#)
- [Nastavení razítka příjmu faxu](#)
- [Příjem faxu na konci telefonické konverzace](#)
- [Omezení příchozích faxů](#)

Přehled režimů příjmu

Související modely: MFC-L2802DN/MFC-L2800DW/MFC-L2802DW/MFC-L2827DWXL/MFC-L2827DW/MFC-L2835DW/MFC-L2860DWE/MFC-L2860DW/MFC-L2862DW/MFC-L2922DW

Některé režimy příjmu odpovídají automaticky (režim Pouze fax a Fax/Tel). Je možné, že před použitím těchto režimů budete chtít změnit počet zvonění.

Režim Pouze fax

([Jen fax] v nabídce přístroje)

Režim Pouze fax automaticky přijme každé volání jako fax.

Režim Fax/Tel

([Fax/Tel] v nabídce přístroje)

Režim Fax/Tel pomáhá řídit příchozí volání rozpoznáním, zda se jedná o faxy, nebo hlasová volání, a zachází s nimi jedním z následujících způsobů:

- Faxy budou automaticky přijaty.
- Hlasová volání spustí vyzvánění F/T, které vás vyzve k přijetí volání na lince. Vyzvánění F/T je rychlé pseudo/dvojitě vyzvánění přístroje.

Ruční režim

([Rucne] v nabídce přístroje)

Chcete-li přijmout fax v ručním režimu, zvedněte sluchátko externího telefonu připojeného k přístroji.

Slyšíte-li tóny faxu (krátké opakující se signály), přijměte fax stisknutím tlačítek v tabulce. Chcete-li přijímat faxy zvednutím sluchátka, které je na stejné lince jako přístroj, můžete také použít funkci Detekce faxu.

Příslušné modely	Pro příjem faxu
MFC-L2802DN/MFC-L2800DW/MFC-L2802DW/MFC-L2827DWXL/ MFC-L2827DW/MFC-L2835DW	Start a poté ▼
MFC-L2860DWE/MFC-L2860DW/MFC-L2862DW/MFC-L2922DW	Fax Start a poté Prijem

Režim Externí TAD

([Ext.Tel/TAD] v nabídce přístroje)

Režim externího záznamníku TAD umožňuje externímu záznamníku spravovat příchozí volání.

Příchozí volání se budou řešit jedním z následujících způsobů:

- Faxy budou automaticky přijaty.
- Hlasová volající mohou zanechat zprávu na externím záznamníku TAD.



Související informace

- [Nastavení režimu příjmu](#)

Volba správného režimu přijímání

Související modely: MFC-L2802DN/MFC-L2800DW/MFC-L2802DW/MFC-L2827DWXL/MFC-L2827DW/MFC-L2835DW/MFC-L2860DWE/MFC-L2860DW/MFC-L2862DW/MFC-L2922DW

Režim příjmu musíte zvolit podle externích zařízení a telefonních služeb, které jsou na lince k dispozici.

Implicitně bude přístroj automaticky přijímat všechny faxy, které jsou do přístroje odeslány. Následující tabulka vám pomůže vybrat správný režim.

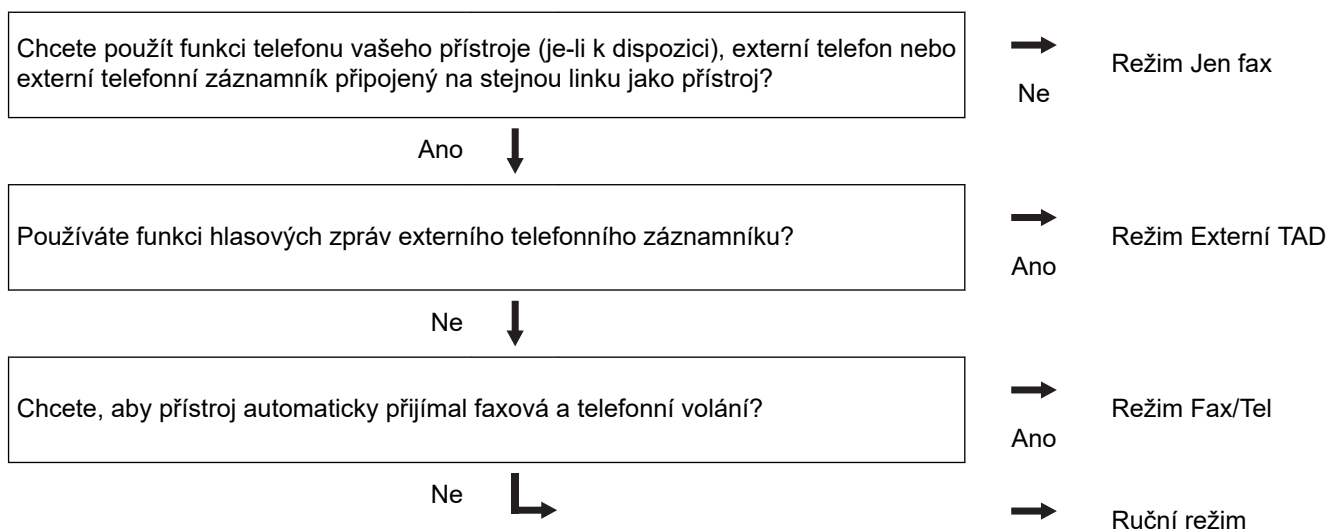



>> [MFC-L2802DN/MFC-L2800DW/MFC-L2802DW/MFC-L2827DWXL/MFC-L2827DW/MFC-L2835DW](#)
>> [MFC-L2860DWE/MFC-L2860DW/MFC-L2862DW/MFC-L2922DW](#)

MFC-L2802DN/MFC-L2800DW/MFC-L2802DW/MFC-L2827DWXL/MFC-L2827DW/MFC-L2835DW

1. Stiskněte tlačítko  (**Fax**).
2. Stiskněte tlačítko **Menu**.
3. Stisknutím tlačítka ▲ nebo ▼ zobrazte volbu [Fax] a potom stiskněte tlačítko **OK**.
4. Stisknutím tlačítka ▲ nebo ▼ zobrazte volbu [Prijem nastav.] a potom stiskněte tlačítko **OK**.
5. Stisknutím tlačítka ▲ nebo ▼ zobrazte volbu [Rezim prijmu] a potom stiskněte tlačítko **OK**.
6. Stisknutím ▲ nebo ▼ vyberte možnost [Jen fax], [Fax/Tel], [Ext.Tel/TAD], nebo [Rucne] a poté stiskněte **OK**.
7. Stiskněte tlačítko **Stop/Exit (Stop/Konec)**.

MFC-L2860DWE/MFC-L2860DW/MFC-L2862DW/MFC-L2922DW

1. Stiskněte  [Nastaveni] > [Vsechna nastav] > [Fax] > [Prijem nastav.] > [Rezim prijmu].
2. Stisknutím tlačítka ▲ nebo ▼ zobrazte volbu [Jen fax], [Fax/Tel], [Ext.Tel/TAD] nebo [Rucne] a potom požadovanou volbu stiskněte.
3. Stiskněte tlačítko .

✓ Související informace

- [Nastavení režimu příjmu](#)

Související témata:

- [Problémy s telefonem a faxem](#)
-

Nastavení počtu zazvonění, než přístroj hovor přijme (Počet zvonění)

Související modely: MFC-L2802DN/MFC-L2800DW/MFC-L2802DW/MFC-L2827DWXL/MFC-L2827DW/MFC-L2835DW/MFC-L2860DWE/MFC-L2860DW/MFC-L2862DW/MFC-L2922DW

Když někdo zavolá na váš přístroj, uslyšíte normální vyzvánění telefonu. Počet zazvonění se nastavuje pomocí volby Počet zvonění.

- Volba počtu zvonění nastavuje, kolikrát přístroj zazvoní, než přijme volání v režimech Jen fax nebo Fax/Tel.
- Máte-li externí nebo linkové telefony na stejné lince, na které je přístroj, vyberte maximální počet zvonění.

>> [MFC-L2802DN/MFC-L2800DW/MFC-L2802DW/MFC-L2827DWXL/MFC-L2827DW/MFC-L2835DW](#)

>> [MFC-L2860DWE/MFC-L2860DW/MFC-L2862DW/MFC-L2922DW](#)

MFC-L2802DN/MFC-L2800DW/MFC-L2802DW/MFC-L2827DWXL/MFC-L2827DW/MFC-L2835DW

1. Stiskněte tlačítko  (**Fax**).
2. Stiskněte tlačítko **Menu**.
3. Stisknutím tlačítka ▲ nebo ▼ zobrazte volbu [Fax] a potom stiskněte tlačítko **OK**.
4. Stisknutím tlačítka ▲ či ▼ zobrazte volbu [Prijem nastav.] a poté stiskněte **OK**.
5. Stisknutím tlačítka ▲ nebo ▼ zobrazte volbu [Pocet zvoneni] a potom stiskněte tlačítko **OK**.
6. Stisknutím ▲ či ▼ zvolte, kolikrát má linka vyzvánět před odpovědí přístroje, a poté stiskněte **OK**.
7. Stiskněte tlačítko **Stop/Exit (Stop/Konec)**.



Zvolíte-li [00], přístroj odpoví okamžitě a linka vůbec nebude zvonit (dostupné jen v některých zemích).

MFC-L2860DWE/MFC-L2860DW/MFC-L2862DW/MFC-L2922DW

1. Stiskněte  [Nastaveni] > [Vsechna nastav] > [Fax] > [Prijem nastav.] > [Pocet zvoneni].
2. Stiskněte, kolikrát má linka vyzvánět před odpovědí přístroje.



Zvolíte-li [0], přístroj odpoví okamžitě a linka vůbec nebude zvonit (dostupné jen v některých zemích).

3. Stiskněte tlačítko .

✓ Související informace

- [Nastavení režimu příjmu](#)

Související témata:

- [Problémy s telefonem a faxem](#)

Nastavení doby vyzvánění F/T (rychlé dvojité vyzvánění)

Související modely: MFC-L2802DN/MFC-L2800DW/MFC-L2802DW/MFC-L2827DWXL/MFC-L2827DW/MFC-L2835DW/MFC-L2860DWE/MFC-L2860DW/MFC-L2862DW/MFC-L2922DW

Nastavíte-li režim příjmu na režim Fax/Tel a příchozí volání je fax, přístroj je automaticky přijme. Jedná-li se však o hovor, přístroj začne vydávat vyzvánění F/T (rychlé dvojité vyzvánění) po dobu nastavenou pro vyzvánění F/T. Uslyšíte-li vyzvánění F/T, znamená to, že na lince je hovor.

Funkce Doba vyzvánění F/T pracuje, pokud jako režim příjmu faxu nastavíte možnost Fax/Tel.

Vzhledem k tomu, že vyzvánění F/T vydává přístroj, linkový ani externí telefon nebudou zvonit; avšak volání můžete přijmout na kterémkoliv telefonu.

>> [MFC-L2802DN/MFC-L2800DW/MFC-L2802DW/MFC-L2827DWXL/MFC-L2827DW/MFC-L2835DW](#)

>> [MFC-L2860DWE/MFC-L2860DW/MFC-L2862DW/MFC-L2922DW](#)



MFC-L2802DN/MFC-L2800DW/MFC-L2802DW/MFC-L2827DWXL/MFC-L2827DW/MFC-L2835DW

1. Stiskněte tlačítko  (Fax).
2. Stiskněte tlačítko **Menu**.
3. Stisknutím tlačítka ▲ nebo ▼ zobrazte volbu [Fax] a potom stiskněte tlačítko **OK**.
4. Stisknutím tlačítka ▲ či ▼ zobrazte volbu [Příjem nastav.] a poté stiskněte **OK**.
5. Stisknutím tlačítka ▲ nebo ▼ zobrazte volbu [Doba vyzv. F/T] a potom stiskněte tlačítko **OK**.
6. Stisknutím ▲ nebo ▼ zobrazíte, jak dlouho bude přístroj vyzvánět, aby vás upozornil na hlasové volání, a potom stiskněte **OK**.
7. Stiskněte tlačítko **Stop/Exit (Stop/Konec)**.



I když volající během pseudo/dvojitého vyzvánění zavěsí, bude zařízení pokračovat ve vyzvánění po nastavenou dobu.

MFC-L2860DWE/MFC-L2860DW/MFC-L2862DW/MFC-L2922DW

1. Stiskněte  [Nastavení] > [Vsechna nastav.] > [Fax] > [Příjem nastav.] > [Doba vyzv. F/T].
2. Stisknutím tlačítka ▲ nebo ▼ zobrazte, jak dlouho má přístroj vyzvánět, aby vás upozornil, že máte hovor.
3. Stiskněte tlačítko .



I když volající během pseudo/dvojitého vyzvánění zavěsí, bude zařízení pokračovat ve vyzvánění po nastavenou dobu.



Související informace

- [Nastavení režimu příjmu](#)

Nastavení funkce Rozpoznávání faxu

Související modely: MFC-L2802DN/MFC-L2800DW/MFC-L2802DW/MFC-L2827DWXL/MFC-L2827DW/MFC-L2835DW/MFC-L2860DWE/MFC-L2860DW/MFC-L2862DW/MFC-L2922DW

Pokud je detekce faxu zapnutá: Příklad automaticky přijímá faxová volání, i když volání přijmete. Když na LCD displeji uvidíte [Prijem] nebo když uslyšíte ve sluchátku, které používáte, „cvrlikání“, prostě sluchátko zavěste. Příklad se postará o vše ostatní.

Když je funkce detekce faxu vypnutá: Pokud na přístroji odpovídáte na faxové volání zvednutím sluchátka, chcete-li přijmout fax, stiskněte tlačítka v následující tabulce. Pokud odpovídáte na fax na pobočkovém telefonu nebo externím telefonu, stiskněte *51.

Příslušné modely	Pro příjem faxu
MFC-L2802DN/MFC-L2800DW/MFC-L2802DW/ MFC-L2827DWXL/MFC-L2827DW/MFC-L2835DW	Start a poté ▼
MFC-L2860DWE/MFC-L2860DW/MFC-L2862DW/ MFC-L2922DW	Fax Start > Prijem



- Je-li tato funkce nastavena na [Zap.], ale přístroj faxové volání při zvednutí sluchátka externího ani linkového pobočkového telefonu nespojí, stiskněte kód dálkové aktivace *51.
- Pokud odesíláte faxy z počítače na stejné telefonní lince a přístroj je zachytí, nastavte detekci faxu na [Vyp.].



>> MFC-L2802DN/MFC-L2800DW/MFC-L2802DW/MFC-L2827DWXL/MFC-L2827DW/MFC-L2835DW

>> MFC-L2860DWE/MFC-L2860DW/MFC-L2862DW/MFC-L2922DW

MFC-L2802DN/MFC-L2800DW/MFC-L2802DW/MFC-L2827DWXL/MFC-L2827DW/ MFC-L2835DW

1. Stiskněte tlačítko  (Fax).
2. Stiskněte tlačítko **Menu**.
3. Stisknutím tlačítka ▲ nebo ▼ zobrazte volbu [Fax] a potom stiskněte tlačítko **OK**.
4. Stisknutím tlačítka ▲ či ▼ zobrazte volbu [Prijem nastav.] a poté stiskněte **OK**.
5. Stisknutím tlačítka ▲ nebo ▼ zobrazte volbu [Detek. faxu] a potom stiskněte tlačítko **OK**.
6. Stisknutím tlačítka ▲ nebo ▼ zobrazte volbu [Zap.] (nebo [Vyp.]) a potom stiskněte tlačítko **OK**.
7. Stiskněte tlačítko **Stop/Exit (Stop/Konec)**.

MFC-L2860DWE/MFC-L2860DW/MFC-L2862DW/MFC-L2922DW

1. Stiskněte  [Nastavení] > [Vsechna nastav] > [Fax] > [Prijem nastav.] > [Detek. faxu].
2. Stiskněte tlačítko [Zap.] nebo [Vyp.].
3. Stiskněte tlačítko .

✓ Související informace

- [Nastavení režimu příjmu](#)

Omezení velikosti stránky nadměrně velkého příchozího faxu

Související modely: MFC-L2802DN/MFC-L2800DW/MFC-L2802DW/MFC-L2827DWXL/MFC-L2827DW/MFC-L2835DW/MFC-L2860DWE/MFC-L2860DW/MFC-L2862DW/MFC-L2922DW

Pokud aktivujete funkci automatického zmenšování, přístroj zmenší každou stránku příchozího faxu, aby se vešla na stránku papíru. Přístroj vypočítá poměr zmenšení pomocí velikosti stránky faxu a nastavené hodnoty rozměrů papíru.



>> [MFC-L2802DN/MFC-L2800DW/MFC-L2802DW/MFC-L2827DWXL/MFC-L2827DW/MFC-L2835DW](#)

>> [MFC-L2860DWE/MFC-L2860DW/MFC-L2862DW/MFC-L2922DW](#)

MFC-L2802DN/MFC-L2800DW/MFC-L2802DW/MFC-L2827DWXL/MFC-L2827DW/MFC-L2835DW

1. Stiskněte tlačítko  (**Fax**).
2. Stiskněte tlačítko **Menu**.
3. Stisknutím tlačítka ▲ nebo ▼ zobrazte volbu [Fax] a potom stiskněte tlačítko **OK**.
4. Stisknutím tlačítka ▲ či ▼ zobrazte volbu [Příjem nastav.] a poté stiskněte **OK**.
5. Stisknutím tlačítka ▲ nebo ▼ zobrazte volbu [Autom. zmenšení] a potom stiskněte tlačítko **OK**.
6. Stisknutím tlačítka ▲ nebo ▼ zobrazte volbu [Zap.] (nebo [Vyp.]) a potom stiskněte tlačítko **OK**.
7. Stiskněte tlačítko **Stop/Exit (Stop/Konec)**.

MFC-L2860DWE/MFC-L2860DW/MFC-L2862DW/MFC-L2922DW

1. Stiskněte  [Nastavení] > [Všechna nastav.] > [Fax] > [Příjem nastav.] > [Autom. zmenšení].
2. Stiskněte tlačítko [Zap.] nebo [Vyp.].
3. Stiskněte tlačítko .

✓ Související informace

- [Nastavení režimu příjmu](#)

Nastavení oboustranného tisku přijatých faxů

Související modely: MFC-L2802DN/MFC-L2800DW/MFC-L2802DW/MFC-L2827DWXL/MFC-L2827DW/MFC-L2835DW/MFC-L2860DWE/MFC-L2860DW/MFC-L2862DW/MFC-L2922DW

Váš přístroj tiskne přijaté faxy na obě strany papíru, pokud je funkce [Oboustranný tisk] nastavena na hodnotu [Zap.].

- Pro tuto funkci použijte velikost papíru A4 (60 až 105 g/m²).
- Je-li aktivní oboustranný tisk, budou příchozí faxy automaticky zmenšeny na velikost papíru v zásobníku.



>> [MFC-L2802DN/MFC-L2800DW/MFC-L2802DW/MFC-L2827DWXL/MFC-L2827DW/MFC-L2835DW](#)

>> [MFC-L2860DWE/MFC-L2860DW/MFC-L2862DW/MFC-L2922DW](#)

MFC-L2802DN/MFC-L2800DW/MFC-L2802DW/MFC-L2827DWXL/MFC-L2827DW/MFC-L2835DW

1. Stiskněte tlačítko  (Fax).
2. Stiskněte tlačítko **Menu**.
3. Stisknutím tlačítka ▲ nebo ▼ zobrazte volbu [Fax] a potom stiskněte tlačítko **OK**.
4. Stisknutím tlačítka ▲ či ▼ zobrazte volbu [Příjem nastav.] a poté stiskněte **OK**.
5. Stisknutím tlačítka ▲ nebo ▼ zobrazte volbu [2stranný tisk] a potom stiskněte tlačítko **OK**.
6. Stisknutím tlačítka ▲ nebo ▼ zobrazte volbu [Zap.] (nebo [Vyp.]) a potom stiskněte tlačítko **OK**.
7. Stiskněte tlačítko **Stop/Exit (Stop/Konec)**.

MFC-L2860DWE/MFC-L2860DW/MFC-L2862DW/MFC-L2922DW

1. Stiskněte  [Nastavení] > [Vsechna nastav.] > [Fax] > [Příjem nastav.] > [Oboustranný tisk].
2. Stiskněte tlačítko [Zap.] nebo [Vyp.].
3. Stiskněte tlačítko .

Související informace

- [Nastavení režimu příjmu](#)

Nastavení razítka příjmu faxu

Související modely: MFC-L2802DN/MFC-L2800DW/MFC-L2802DW/MFC-L2827DWXL/MFC-L2827DW/MFC-L2835DW/MFC-L2860DWE/MFC-L2860DW/MFC-L2862DW/MFC-L2922DW

Přístroj můžete nastavit tak, aby na každé stránce faxu nahoře uprostřed vytiskl datum a čas přijetí.

- Ujistěte se, že má přístroj správně nastaveno aktuální datum a čas.
- Používáte-li internetový fax, datum a čas přijetí se nezobrazí.



>> [MFC-L2802DN/MFC-L2800DW/MFC-L2802DW/MFC-L2827DWXL/MFC-L2827DW/MFC-L2835DW](#)

>> [MFC-L2860DWE/MFC-L2860DW/MFC-L2862DW/MFC-L2922DW](#)

MFC-L2802DN/MFC-L2800DW/MFC-L2802DW/MFC-L2827DWXL/MFC-L2827DW/MFC-L2835DW

1. Stiskněte tlačítko  (Fax).
2. Stiskněte tlačítko **Menu**.
3. Stisknutím tlačítka ▲ nebo ▼ zobrazte volbu [Fax] a potom stiskněte tlačítko **OK**.
4. Stisknutím tlačítka ▲ či ▼ zobrazte volbu [Prijem nastav.] a poté stiskněte **OK**.
5. Stisknutím tlačítka ▲ nebo ▼ zobrazte volbu [Fax prijem razitko] a potom stiskněte tlačítko **OK**.
6. Stisknutím tlačítka ▲ nebo ▼ zobrazte volbu [Zap.] (či [Vyp.]) a poté stiskněte tlačítko **OK**.
7. Stiskněte tlačítko **Stop/Exit (Stop/Konec)**.

MFC-L2860DWE/MFC-L2860DW/MFC-L2862DW/MFC-L2922DW

1. Stiskněte  [Nastaveni] > [Vsechna nastav] > [Fax] > [Prijem nastav.] > [Fax prijem razitko].
2. Stiskněte tlačítko [Zap.] nebo [Vyp.].
3. Stiskněte tlačítko .

Související informace

- [Nastavení režimu příjmu](#)

Příjem faxu na konci telefonické konverzace

Související modely: MFC-L2802DN/MFC-L2800DW/MFC-L2802DW/MFC-L2827DWXL/MFC-L2827DW/MFC-L2835DW/MFC-L2860DWE/MFC-L2860DW/MFC-L2862DW/MFC-L2922DW

Jestliže hovoříte telefonem připojeným ke svému přístroji a druhá strana rovněž hovoří telefonem připojeným k jejímu faxovému přístroji, na konci konverzace vám může druhá strana zaslat fax, než oba zavěsíte.

Zásobník ADF přístroje musí být prázdný.

>> [MFC-L2802DN/MFC-L2800DW/MFC-L2802DW/MFC-L2827DWXL/MFC-L2827DW/MFC-L2835DW](#)
>> [MFC-L2860DWE/MFC-L2860DW/MFC-L2862DW/MFC-L2922DW](#)

MFC-L2802DN/MFC-L2800DW/MFC-L2802DW/MFC-L2827DWXL/MFC-L2827DW/MFC-L2835DW

1. Požádejte druhou stranu, aby umístila dokument do přístroje a stiskla tlačítko Start nebo Odeslat.
2. Až uslyšíte tóny CNG (pomalu se opakující pípnutí), stiskněte **Start**.
3. Stisknutím ▼ fax přijměte.
4. Zavěste sluchátko.

MFC-L2860DWE/MFC-L2860DW/MFC-L2862DW/MFC-L2922DW

1. Požádejte druhou stranu, aby umístila dokument do přístroje a stiskla tlačítko Start nebo Odeslat.
2. Až uslyšíte tóny CNG (pomalu se opakující pípnutí), stiskněte [Fax Start].



- Pokud je LCD displej tmavý v režimu spánku, dotkněte se volby [Fax] a potom stiskněte [Fax Start].
- Je-li přístroj v režimu automatického opakování vytáčení, počkejte, až skončí, a zkuste to znovu.

3. Stisknutím [Prijem] fax přijměte.
4. Zavěste sluchátko.

✓ Související informace

- [Nastavení režimu příjmu](#)

Omezení příchozích faxů

Související modely: MFC-L2800DW/MFC-L2827DWXL/MFC-L2827DW/MFC-L2835DW/MFC-L2860DWE/
MFC-L2860DW

- Výběr metody omezení příchozích faxů
- Příjem příchozích faxů jen ze zaregistrovaných čísel
- Zamezení příjmu faxů z určitých čísel

Výběr metody omezení příchozích faxů

Související modely: MFC-L2860DWE/MFC-L2860DW

Váš přístroj nabízí dvě metody omezení příchozích faxů. Chcete-li přijímat faxy jen z konkrétních čísel, použijte seznam povolených. Pokud nechcete přijímat faxy z konkrétních čísel, použijte seznam blokovanych.

Pokud chcete používat funkci seznamu povolených a seznamu blokovanych, musíte místní telefonní společnost požádat o službu ID volajícího.

1. Stiskněte  [Nastavení] > [Vsechna nastav] > [Fax] > [Příchozí limit] > [Metoda limitu].
2. Stiskněte jednu z následujících možností:

Možnost	Popis
Vyp.	Pokud nepoužíváte funkci příchozích faxů, vyberte Vyp..
Sezn.povolenych	Pokud chcete přijímat faxy jen ze zaregistrovaných čísel, vyberte možnost Sezn.povolenych.
Sezn.blokovanych	Pokud faxy ze zaregistrovaných čísel dostávat nechcete, vyberte možnost Sezn.blokovanych.

3. Stiskněte tlačítko .

Související informace

- [Omezení příchozích faxů](#)

Příjem příchozích faxů jen ze zaregistrovaných čísel

Související modely: MFC-L2860DWE/MFC-L2860DW

- [Registrace čísla do seznamu povolených](#)
- [Odstranění čísla ze seznamu povolených](#)
- [Tisk seznamu povolených](#)

Registrace čísla do seznamu povolených

Související modely: MFC-L2860DWE/MFC-L2860DW

Pokud chcete přijímat faxy jen ze známých čísel, zaregistrujte daná čísla na seznam povolených.

- Musíte místní telefonní společnost požádat o službu ID volajícího.
- Tato funkce blokuje příchozí hovory a příjem faxů.
- Funkce ID volajícího není v některých zemích dostupná.

1. Stiskněte  [Nastavení] > [Vsechna nastav] > [Fax] > [Příchozí limit] > [Sezn.povolených] > [Registrace].
2. V následujících možnostech stiskněte tu, kterou požadujete.

Možnost	Popis
Synchronizovat knihu adres	Výběrem Synchronizovat knihu adres synchronizujete seznam povolených s adresářem. Podle pokynů na LCD displeji aktivujte či deaktivujte funkci synchronizace.
Ruční vstup	Výběrem Ruční vstup přidáte čísla do seznamu povolených ručně. Podle pokynů na LCD displeji zaregistrujte číslo na seznamu povolených.
Z odchozího	Výběrem Z odchozího přidejte číslo z historie odchozích volání. Podle pokynů na LCD displeji zaregistrujte číslo na seznamu povolených.
Z příchozího	Výběrem Z příchozího přidejte číslo z historie příchozích volání. Podle pokynů na LCD displeji zaregistrujte číslo na seznamu povolených.



3. Stiskněte tlačítko .

Související informace

- [Příjem příchozích faxů jen ze zaregistrovaných čísel](#)

Odstranění čísla ze seznamu povolených

Související modely: MFC-L2860DWE/MFC-L2860DW

1. Stiskněte  [Nastavení] > [Vsechna nastav] > [Fax] > [Příchozí limit] > [Sezn.povolených] > [Vymaz].
2. Stisknutím tlačítka ▲ nebo ▼ zobrazte číslo, které chcete odstranit, poté dané číslo stisknutím vyberte a nakonec stiskněte tlačítko [OK].
3. Stiskněte [Ano].
4. Stiskněte tlačítko .





Související informace

- [Příjem příchozích faxů jen ze zaregistrovaných čísel](#)

Domů > Fax > Příjem faxu > Nastavení režimu příjmu > Omezení příchozích faxů > Příjem příchozích faxů jen ze zaregistrovaných čísel > Tisk seznamu povolených

Tisk seznamu povolených

Související modely: MFC-L2860DWE/MFC-L2860DW

1. Stiskněte  [Nastavení] > [Vsechna nastav] > [Fax] > [Příchozí limit] > [Sezn.povolených] > [Zprava o odesl.].
2. Stiskněte [Ano].
3. Stiskněte tlačítko .

Související informace

- [Příjem příchozích faxů jen ze zaregistrovaných čísel](#)

Zamezení příjmu faxů z určitých čísel

Související modely: MFC-L2800DW/MFC-L2827DWXL/MFC-L2827DW/MFC-L2835DW/MFC-L2860DWE/MFC-L2860DW

- [Registrace čísla do seznamu blokováných](#)
- [Odstranění čísla ze seznamu blokováných](#)
- [Tisk seznamu blokováných](#)

Registrace čísla do seznamu blokovanych

Související modely: MFC-L2800DW/MFC-L2827DWXL/MFC-L2827DW/MFC-L2835DW/MFC-L2860DWE/MFC-L2860DW

Chcete-li zablokovat příjem faxů nebo volání z určitých čísel, můžete daná čísla zaregistrovat v seznamu blokovanych. Přístroj může zaregistrovat až 100 faxových nebo telefonních čísel z paměti ID volajících.

- Musíte místní telefonní společnost požádat o službu ID volajících.
- Čísla, která chcete zaregistrovat, musí být uložena v paměti ID volajících.
- Funkce ID volajících není v některých zemích dostupná.

>> [MFC-L2800DW/MFC-L2827DWXL/MFC-L2827DW/MFC-L2835DW](#)

>> [MFC-L2860DWE/MFC-L2860DW](#)

MFC-L2800DW/MFC-L2827DWXL/MFC-L2827DW/MFC-L2835DW



1. Stiskněte tlačítko  (**Fax**).
2. Stiskněte tlačítko **Menu**.
3. Stisknutím tlačítka ▲ nebo ▼ zobrazte volbu [Fax] a potom stiskněte tlačítko **OK**.
4. Stisknutím tlačítka ▲ nebo ▼ zobrazte volbu [Sezn.blokovanych] a potom stiskněte tlačítko **OK**.
5. Stisknutím tlačítka ▲ nebo ▼ zobrazte volbu [Registrace] a potom stiskněte tlačítko **OK**.
Přístroj zobrazí čísla v paměti ID volajících.
6. Stisknutím ▲ nebo ▼ zobrazte číslo, které chcete zaregistrovat, a poté stiskněte **OK**.
7. Stisknutím ▲ zaregistrujte číslo.



Chcete-li se vrátit, aniž byste číslo zaregistrovali, stiskněte ▼.

8. Stiskněte tlačítko **Stop/Exit (Stop/Konec)**.

MFC-L2860DWE/MFC-L2860DW

1. Stiskněte  [Nastavení] > [Vsechna nastav] > [Fax] > [Příchozí limit] > [Sezn.blokovanych] > [Registrace].
Přístroj zobrazí čísla v paměti ID volajících.
2. Stisknutím ▲ nebo ▼ zobrazte číslo, které chcete zaregistrovat, a poté jej stiskněte.
3. Stiskněte [Ano].
4. Stiskněte tlačítko .



Související informace

- [Zamezení příjmu faxů z určitých čísel](#)

Odstranění čísla ze seznamu blokovanych

Související modely: MFC-L2800DW/MFC-L2827DWXL/MFC-L2827DW/MFC-L2835DW/MFC-L2860DWE/MFC-L2860DW



>> [MFC-L2800DW/MFC-L2827DWXL/MFC-L2827DW/MFC-L2835DW](#)

>> [MFC-L2860DWE/MFC-L2860DW](#)

MFC-L2800DW/MFC-L2827DWXL/MFC-L2827DW/MFC-L2835DW

1. Stiskněte tlačítko  (**Fax**).
2. Stiskněte tlačítko **Menu**.
3. Stisknutím tlačítka ▲ nebo ▼ zobrazte volbu [Fax] a potom stiskněte tlačítko **OK**.
4. Stisknutím tlačítka ▲ nebo ▼ zobrazte volbu [Sezn.blokovanych] a potom stiskněte tlačítko **OK**.
5. Stisknutím tlačítka ▲ nebo ▼ zobrazte volbu [Vymaz] a potom stiskněte tlačítko **OK**.
6. Stisknutím tlačítka ▲ nebo ▼ zobrazte číslo, které chcete odstranit, a potom stiskněte tlačítko **OK**.
7. Stisknutím ▲ odstraňte číslo.
8. Stiskněte tlačítko **Stop/Exit (Stop/Konec)**.

MFC-L2860DWE/MFC-L2860DW

1. Stiskněte  [Nastavení] > [Vsechna nastav] > [Fax] > [Příchozí limit] > [Sezn.blokovanych] > [Vymaz].
2. Stisknutím tlačítka ▲ nebo ▼ zobrazte číslo, které chcete odstranit, a potom ho stiskněte.
3. Stiskněte tlačítko [OK].
4. Stiskněte [Ano].
5. Stiskněte tlačítko .

✓ Související informace

- [Zamezení příjmu faxů z určitých čísel](#)

Tisk seznamu blokovanych

Související modely: MFC-L2800DW/MFC-L2827DWXL/MFC-L2827DW/MFC-L2835DW/MFC-L2860DWE/MFC-L2860DW



>> [MFC-L2800DW/MFC-L2827DWXL/MFC-L2827DW/MFC-L2835DW](#)

>> [MFC-L2860DWE/MFC-L2860DW](#)

MFC-L2800DW/MFC-L2827DWXL/MFC-L2827DW/MFC-L2835DW

1. Stiskněte tlačítko  (**Fax**).
2. Stiskněte tlačítko **Menu**.
3. Stisknutím tlačítka ▲ nebo ▼ zobrazte volbu [Fax] a potom stiskněte tlačítko **OK**.
4. Stisknutím tlačítka ▲ nebo ▼ zobrazte volbu [Sezn.blokovanych] a potom stiskněte tlačítko **OK**.
5. Stisknutím tlačítka ▲ nebo ▼ zobrazte volbu [Zprava o odesl.] a potom stiskněte tlačítko **OK**. Postupujte podle nabídek na obrazovce.
6. Stiskněte tlačítko **Stop/Exit (Stop/Konec)**.

MFC-L2860DWE/MFC-L2860DW

1. Stiskněte  [Nastavení] > [Vsechna nastav] > [Fax] > [Příchozí limit] > [Sezn.blokovanych] > [Zprava o odesl.].
2. Stiskněte [Ano].
3. Stiskněte tlačítko .

✓ Související informace

- [Zamezení příjmu faxů z určitých čísel](#)

Možnosti příjmu do paměti

Související modely: MFC-L2802DN/MFC-L2800DW/MFC-L2802DW/MFC-L2827DWXL/MFC-L2827DW/MFC-L2835DW/MFC-L2860DWE/MFC-L2860DW/MFC-L2862DW/MFC-L2922DW

Použití volby příjmu do paměti k přesměrování příchozích faxů v době, kdy nejste u přístroje. Můžete využít současně vždy jen jednu funkci příjmu do paměti.

Příjem do paměti lze nastavit na:

- PC-Fax příjem
 - Přesměrování faxu
 - Ukládání faxu
 - Přeposlání do cloudu (Přístroj přepoše přijaté faxy do online služeb.)
 - Přeposlání do sítě (Přístroj přepoše přijaté faxy do síťového umístění.)
 - Vypnuto
-
- [Použití funkce PC-FAX příjem pro přenos přijatých faxů do počítače \(pouze Windows\)](#)
 - [Přeposlání přijatých faxů na jiný přístroj](#)
 - [Ukládání přijatých faxů do paměti přístroje](#)
 - [Volby změny funkce Příjem do paměti](#)
 - [Vypnutí příjmu do paměti](#)
 - [Tisk faxů uložených do paměti přístroje](#)
 - [Přesměrování přicházejících faxů do síťového umístění](#)
 - [Přesměrování přicházejících faxů do síťového umístění](#)

Použití funkce PC-FAX příjem pro přenos přijatých faxů do počítače (pouze Windows)

Související modely: MFC-L2802DN/MFC-L2800DW/MFC-L2802DW/MFC-L2827DWXL/MFC-L2827DW/MFC-L2835DW/MFC-L2860DWE/MFC-L2860DW/MFC-L2862DW/MFC-L2922DW

Zapněte funkci PC-Fax příjem, aby se příchozí faxy automaticky ukládaly do paměti přístroje a poté je odeslali do vašeho počítače. V počítači si potom můžete tyto faxy zobrazit a uložit.

Chcete-li přenést přijaté faxy do počítače, musíte mít v počítači spuštěný program pro příjem PC-FAX.

I když počítač vypnete (například v noci nebo o víkendu), přístroj přijme a uloží faxy do své paměti.

Po zapnutí počítače a spuštění programu pro příjem PC-FAX přístroj přenesse automaticky uložené faxy do počítače.

Pokud jste vybrali možnost [Zalozni tisk: Zap], přístroj fax rovněž vytiskne.

>> [MFC-L2802DN/MFC-L2800DW/MFC-L2802DW/MFC-L2827DWXL/MFC-L2827DW/MFC-L2835DW](#)

>> [MFC-L2860DWE/MFC-L2860DW/MFC-L2862DW/MFC-L2922DW](#)

MFC-L2802DN/MFC-L2800DW/MFC-L2802DW/MFC-L2827DWXL/MFC-L2827DW/MFC-L2835DW

1. Stiskněte tlačítko  (Fax).
2. Stiskněte tlačítko **Menu**.
3. Stisknutím tlačítka ▲ nebo ▼ zobrazte volbu [Fax] a potom stiskněte tlačítko **OK**.
4. Stisknutím ▲ nebo ▼ zobrazte volbu [Pri.j.do pameti] a poté stiskněte **OK**.
5. Stisknutím tlačítka ▲ nebo ▼ zobrazte volbu [PC Fax prijem] a potom stiskněte tlačítko **OK**.



- Příjem faxů do počítače není v systému macOS k dispozici.
- Pokud dostanete chybové hlášení a přístroj nemůže vytisknout faxy, které jsou v paměti, můžete použít toto nastavení k přenesení faxů do počítače.

6. Stisknutím tlačítka ▲ nebo ▼ zobrazte volbu [Zap.] a potom stiskněte **OK**.
7. Stiskněte tlačítko **OK**.
8. Stisknutím tlačítka ▲ či ▼ zobrazte [<USB>] nebo název svého počítače a potom stiskněte tlačítko **OK**.
9. Stiskem ▲ nebo ▼ zobrazte volbu [Zap.] nebo [Vyp.] pro nastavení záložního tisku a poté stiskněte tlačítko **OK**.
10. Stiskněte tlačítko **Stop/Exit (Stop/Konec)**.

MFC-L2860DWE/MFC-L2860DW/MFC-L2862DW/MFC-L2922DW

1. Stiskněte  [Nastaveni] > [Vsechna nastav] > [Fax] > [Prijem nastav.] > [PC Fax prijem].
2. Stiskněte [Zap.].



- Příjem faxů do počítače není v systému macOS k dispozici.
- Pokud dostanete chybové hlášení a přístroj nemůže vytisknout faxy, které jsou v paměti, můžete použít toto nastavení k přenesení faxů do počítače.

3. Stiskněte tlačítko [OK].

-
4. Stiskněte [<USB>] nebo název počítače, který má obdržet faxy, je-li přístroj připojen k síti, a poté stiskněte [OK].
 5. Stiskněte tlačítko [Zalozni tisk: Zap] nebo [Zalozni tisk: Vyp].
 6. Stiskněte tlačítko .



Související informace

- [Možnosti příjmu do paměti](#)
-

Přeposlání přijatých faxů na jiný přístroj

Související modely: MFC-L2802DN/MFC-L2800DW/MFC-L2802DW/MFC-L2827DWXL/MFC-L2827DW/MFC-L2835DW/MFC-L2860DWE/MFC-L2860DW/MFC-L2862DW/MFC-L2922DW

Funkce Přesměrování faxu umožňuje automaticky přeposílat příchozí faxy na jiný přístroj.

>> MFC-L2802DN/MFC-L2800DW/MFC-L2802DW/MFC-L2827DWXL/MFC-L2827DW/MFC-L2835DW

>> MFC-L2860DWE/MFC-L2860DW/MFC-L2862DW/MFC-L2922DW

MFC-L2802DN/MFC-L2800DW/MFC-L2802DW/MFC-L2827DWXL/MFC-L2827DW/MFC-L2835DW

1. Stiskněte tlačítko **Menu**.
2. Stisknutím tlačítka ▲ nebo ▼ zobrazte volbu [Fax] a potom stiskněte tlačítko **OK**.
3. Stisknutím ▲ nebo ▼ zobrazte volbu [Priř.do pameti] a poté stiskněte **OK**.
4. Stisknutím tlačítka ▲ nebo ▼ zobrazte volbu [Presmerov/Uloz] a potom stiskněte tlačítko **OK**.
5. Stisknutím tlačítka ▲ nebo ▼ zobrazte volbu [Fax presmerovani] a potom stiskněte tlačítko **OK**.
LCD displej požádá o zadání faxového čísla, kam chcete přeposílat své faxy.
6. Pomocí tlačítek číselné klávesnice zadejte číslo k přeposílání faxů (až 20 číslic), přidržte tlačítko **Shortcut (Zkratka)** a stiskněte jednomístný kód, nebo  a třímístný kód, a poté stiskněte **OK**.



- Jestliže byl přístroj nakonfigurován na funkci internetového faxu, můžete zadat e-mailovou adresu.
- Jestliže máte pod klávesou **Shortcut (Zkratka)** nebo krátkou volbou uloženou skupinu, faxy budou přeposlány na několik faxových čísel.

7. Stisknutím ▲ či ▼ zvolte zapnuto nebo vypnuto pro nastavení záložního tisku.
8. Stiskněte tlačítko **Stop/Exit (Stop/Konec)**.

MFC-L2860DWE/MFC-L2860DW/MFC-L2862DW/MFC-L2922DW

1. Stiskněte  [Nastaveni] > [Vsechna nastav] > [Fax] > [Priřem nastav.] > [Priř.do pameti].
2. Stiskněte tlačítko [Fax presmerovani].
3. Postupujte jedním z následujících způsobů:
 - Na LCD displeji stiskněte [Rucne] a zadejte faxové číslo k přeposílání faxů (až 20 číslic).
Stiskněte tlačítko [OK].
 - Stiskněte tlačítko [Adresar].
Stisknutím ▲ nebo ▼ zobrazte číslo cílového faxu, kam si přejete přeposílat své faxy.
Stiskněte požadované faxové číslo.

POZNÁMKA

Stiskněte tlačítko [Zalozni tisk: Zap] nebo [Zalozni tisk: Vyp]. Pokud zvolíte možnost [Zalozni tisk: Zap], přístroj rovněž vytiskne kopii faxů přijatých na váš přístroj.



Chcete-li přeposlat fax pomocí e-mailové adresy, stiskněte , zadejte e-mailovou adresu a stiskněte [OK].

(Na některých modelech je třeba pro využívání funkce internetového faxu a skenování na e-mailový server stáhnout internetový fax.)

4. Stiskněte tlačítko .



Související informace

- [Možnosti příjmu do paměti](#)
-

Ukládání přijatých faxů do paměti přístroje

Související modely: MFC-L2802DN/MFC-L2800DW/MFC-L2802DW/MFC-L2827DWXL/MFC-L2827DW/MFC-L2835DW/MFC-L2860DWE/MFC-L2860DW/MFC-L2862DW/MFC-L2922DW

Funkce ukládání faxu umožňuje uložit příchozí faxy do paměti přístroje. Faxové zprávy lze z paměti faxového přístroje vyzvednout z jiného místa pomocí příkazů dálkového vyzvednutí. Váš přístroj automaticky vytiskne záložní kopii každého uloženého faxu.

>> [MFC-L2802DN/MFC-L2800DW/MFC-L2802DW/MFC-L2827DWXL/MFC-L2827DW/MFC-L2835DW](#)

>> [MFC-L2860DWE/MFC-L2860DW/MFC-L2862DW/MFC-L2922DW](#)

MFC-L2802DN/MFC-L2800DW/MFC-L2802DW/MFC-L2827DWXL/MFC-L2827DW/MFC-L2835DW

1. Stiskněte tlačítko **Menu**.
2. Stisknutím tlačítka ▲ nebo ▼ zobrazte volbu [Fax] a potom stiskněte tlačítko **OK**.
3. Stisknutím ▲ nebo ▼ zobrazte volbu [Priř.do pameti] a poté stiskněte **OK**.
4. Stisknutím tlačítka ▲ nebo ▼ zobrazte volbu [Presmerov/Uloz] a potom stiskněte tlačítko **OK**.
5. Stisknutím tlačítka ▲ nebo ▼ zobrazte volbu [Ulozeni faxu] a potom stiskněte tlačítko **OK**.
6. Stiskněte tlačítko **Stop/Exit (Stop/Konec)**.

MFC-L2860DWE/MFC-L2860DW/MFC-L2862DW/MFC-L2922DW

1. Stiskněte  [Nastaveni] > [Vsechna nastav] > [Fax] > [Prijem nastav.] > [Priř.do pameti].
2. Stiskněte možnost [Ulozeni dok.].

POZNÁMKA

Stiskněte tlačítko [Zalozni tisk: Zap] nebo [Zalozni tisk: Vyp]. Pokud zvolíte možnost [Zalozni tisk: Zap], přístroj rovněž vytiskne kopii přijatých faxů. (k dispozici pro některé modely)

3. Stiskněte tlačítko .

✓ Související informace

- [Možnosti příjmu do paměti](#)

Volby změny funkce Příjem do paměti

Související modely: MFC-L2802DN/MFC-L2800DW/MFC-L2802DW/MFC-L2827DWXL/MFC-L2827DW/MFC-L2835DW/MFC-L2860DWE/MFC-L2860DW/MFC-L2862DW/MFC-L2922DW

>> MFC-L2802DN/MFC-L2800DW/MFC-L2802DW/MFC-L2827DWXL/MFC-L2827DW/MFC-L2835DW

>> MFC-L2860DWE/MFC-L2860DW/MFC-L2862DW/MFC-L2922DW

MFC-L2802DN/MFC-L2800DW/MFC-L2802DW/MFC-L2827DWXL/MFC-L2827DW/MFC-L2835DW

Pokud jsou v době, kdy měníte kteroukoli volbu funkce Příjem do paměti, v paměti přístroje faxy, zobrazí se na displeji LCD jedna z následujících otázek:

Pokud již byly vytištěny všechny přijaté faxy, na LCD displeji se zobrazí [Vymaz všech dok?]

- Postupujte jedním z následujících způsobů:
 - Pokud stisknete tlačítko ▲, faxy v paměti budou před změnou nastavení vymazány.
 - Stisknete-li tlačítko ▼, faxy v paměti se nevymažou a změny nebudou provedeny.

Pokud v paměti přístroje zůstávají nevytištěné faxy, na LCD displeji se zobrazuje [Tisk všech faxu?]

- Postupujte jedním z následujících způsobů:
 - Pokud stisknete tlačítko ▲, faxy v paměti budou před změnou nastavení vytištěny. Pokud již byla záložní kopie vytištěna, nebude se tisknout znovu.
 - Stisknete-li tlačítko ▼, faxy v paměti se nevytisknou a změny nebudou provedeny.

Pokud jsou přijaté faxy ponechány v paměti přístroje, když změníte na [PC Fax příjem] z jiné volby [například [Fax přesmerovani] nebo [Uloženi faxu]],

- Stiskněte [<USB>] nebo název počítače, jestliže pracujete v síti, a poté stiskněte tlačítko **OK**.

Na LCD displeji se zobrazí:

[Odesl. fax do PC?]

- Stisknete-li tlačítko ▲, faxy v paměti budou před změnou nastavení odeslány do počítače. Budete dotázáni, zda chcete zapnout záložní tisk.
- Stisknete-li tlačítko ▼, faxy v paměti se nevymažou a změny nebudou provedeny.

MFC-L2860DWE/MFC-L2860DW/MFC-L2862DW/MFC-L2922DW

Pokud jsou v době, kdy měníte operace pro Vzdálený fax, v paměti přístroje přijaté faxy, zobrazí se na LCD displeji jedna z následujících otázek:

Pokud již byly vytištěny všechny přijaté faxy, na LCD displeji se zobrazí [Vymazat všechny dokumenty?]

- Postupujte jedním z následujících způsobů:
 - Pokud stisknete tlačítko [Ano], faxy v paměti budou před změnou nastavení vymazány.
 - Stisknete-li tlačítko [Ne], faxy v paměti se nevymažou a změny nebudou provedeny.

Pokud v paměti přístroje zůstávají nevytištěné faxy, na LCD displeji se zobrazuje [Vytisknout všechny faxy?]

- Postupujte jedním z následujících způsobů:
 - Pokud stisknete tlačítko [Ano], faxy v paměti budou před změnou nastavení vytištěny.
 - Stisknete-li tlačítko [Ne], faxy v paměti se nevytisknou a změny nebudou provedeny.

Pokud jsou přijaté faxy ponechány v paměti přístroje, když změníte na [PC Fax příjem] z jiné volby ([Fax přesmerovani], [Uloženi dok.], [Predat na Cloud] nebo [Presmerovat do site]).

- Stiskněte [<USB>] nebo název počítače, jestliže pracujete v síti, a poté stiskněte tlačítko [OK]. Budete dotázáni, zda chcete zapnout záložní tisk.

Na LCD displeji se zobrazí:

[Odesl. fax do PC?]

- Stisknete-li tlačítko [Ano], faxy v paměti budou před změnou nastavení odeslány do počítače.
- Stisknete-li tlačítko [Ne], faxy v paměti se nevymažou a změny nebudou provedeny.



Související informace

- [Možnosti příjmu do paměti](#)
-

Vypnutí příjmu do paměti

Související modely: MFC-L2802DN/MFC-L2800DW/MFC-L2802DW/MFC-L2827DWXL/MFC-L2827DW/MFC-L2835DW/MFC-L2860DWE/MFC-L2860DW/MFC-L2862DW/MFC-L2922DW

Jestliže si nepřejete, aby přístroj ukládal nebo přesměroval příchozí faxy, vypněte funkci příjmu faxů do paměti.

>> [MFC-L2802DN/MFC-L2800DW/MFC-L2802DW/MFC-L2827DWXL/MFC-L2827DW/MFC-L2835DW](#)

>> [MFC-L2860DWE/MFC-L2860DW/MFC-L2862DW/MFC-L2922DW](#)

MFC-L2802DN/MFC-L2800DW/MFC-L2802DW/MFC-L2827DWXL/MFC-L2827DW/MFC-L2835DW

1. Stiskněte tlačítko **Menu**.
2. Stisknutím tlačítka ▲ nebo ▼ zobrazte volbu [Fax] a potom stiskněte tlačítko **OK**.
3. Stisknutím ▲ nebo ▼ zobrazte volbu [Priř.do pameti] a poté stiskněte **OK**.
4. Stisknutím tlačítka ▲ nebo ▼ zobrazte volbu [Presmerov/Ulož] a potom stiskněte tlačítko **OK**.
5. Stisknutím tlačítka ▲ nebo ▼ zobrazte volbu [Vyp.] a potom stiskněte tlačítko **OK**.



Na LCD displeji se zobrazí další možnosti, pokud jsou v paměti přístroje stále přijaté faxy.

6. Stiskněte tlačítko **Stop/Exit (Stop/Konec)**.

MFC-L2860DWE/MFC-L2860DW/MFC-L2862DW/MFC-L2922DW

1. Stiskněte  [Nastavení] > [Vsechna nastav] > [Fax] > [Příjem nastav.] > [Priř.do pameti].
2. Stiskněte tlačítko [Vyp.].



Na LCD displeji se zobrazí další možnosti, pokud jsou v paměti přístroje stále přijaté faxy.

3. Stiskněte tlačítko .

✓ Související informace

- [Možnosti příjmu do paměti](#)

Tisk faxů uložených do paměti přístroje

Související modely: MFC-L2802DN/MFC-L2800DW/MFC-L2802DW/MFC-L2827DWXL/MFC-L2827DW/MFC-L2835DW/MFC-L2860DWE/MFC-L2860DW/MFC-L2862DW/MFC-L2922DW

Když vyberete [Uložení dok.], můžete i nadále vytisknout fax z paměti přístroje.

>> [MFC-L2802DN/MFC-L2800DW/MFC-L2802DW/MFC-L2827DWXL/MFC-L2827DW/MFC-L2835DW](#)

>> [MFC-L2860DWE/MFC-L2860DW/MFC-L2862DW/MFC-L2922DW](#)

MFC-L2802DN/MFC-L2800DW/MFC-L2802DW/MFC-L2827DWXL/MFC-L2827DW/MFC-L2835DW

1. Stiskněte tlačítko **Menu**.
2. Stisknutím tlačítka ▲ nebo ▼ zobrazte volbu [Fax] a potom stiskněte tlačítko **OK**.
3. Stisknutím ▲ nebo ▼ zobrazte volbu [Prij.do pameti] a poté stiskněte **OK**.
4. Stisknutím tlačítka ▲ nebo ▼ zobrazte volbu [Tisk dokumentu] a potom stiskněte tlačítko **OK**.
5. Stiskněte tlačítko **Start**.

MFC-L2860DWE/MFC-L2860DW/MFC-L2862DW/MFC-L2922DW

1. Stiskněte  [Nastavení] > [Vsechna nastav] > [Fax] > [Tisk fax].
2. Stiskněte [Ano].

✓ Související informace

- [Možnosti příjmu do paměti](#)

Související témata:

- [Zprávy o chybách a údržbě](#)

Přesměrování přicházejících faxů do síťového umístění

Související modely: MFC-L2922DW

Nastavte profil pro přesměrování příchozích faxů přímo do složky na serveru FTP nebo CIFS.

- Doporučujeme používat nejnovější verzi následujících webových prohlížečů:
 - Microsoft Edge, Firefox a Google Chrome™ pro systém Windows
 - Safari, Firefox a Google Chrome™ pro Mac
 - Google Chrome™ pro Android™
 - Safari a Google Chrome™ pro iOS
- Bez ohledu na to, jaký prohlížeč používáte, musíte mít vždy aktivované JavaScript a Cookies.

1. Spustíte webový prohlížeč.
2. Zadejte „https://IP adresa přístroje“ do řádku s adresou prohlížeče (kde místo části „IP adresa přístroje“ zadáte IP adresu svého přístroje).

Například:

https://192.168.1.2

3. Podle potřeby zadejte heslo do pole **Login (Přihlásit)** a potom klikněte na **Login (Přihlásit)**.



Výchozí heslo ke správě nastavení tohoto přístroje je uvedeno na zadní straně přístroje a označeno jako „PwD“. Při prvním přihlášení změňte výchozí heslo podle pokynů na obrazovce.

4. Na levém navigačním panelu klikněte na **Administrator (Administrátor)** > **Network Profile (Profil site)**.



Pokud levý navigační panel není zobrazen, začněte procházet z ☰.

5. Klikněte na volbu protokolu vedle Číslo profilu.
6. Vyberte volbu **FTP** nebo **Network (Síť)** a potom klikněte na **Submit (Odeslat)**.
7. Pomocí jedné z následujících tabulek nastavte profil serveru:



Použití následujících znaků: ?, /, \, ", :, <, >, | nebo * může způsobit chybu při odesílání.

FTP

Volba	Popis
Profile Name (Název profilu)	Zadejte název pro tento profil serveru (až 15 alfanumerických znaků). Zařízení zobrazí název na obrazovce LCD.
Host Address (Adresa hostitele)	Zadejte adresu hostitele (např. ftp.prikklad.com; maximálně 64 znaků) nebo adresu IP (např. 192.23.56.189).
Port Number (Cislo portu)	Změňte nastavení Port Number (Cislo portu) používané k přístupu na FTP server. Výchozí číslo portu je 21. Ve většině případů není nutné toto nastavení nijak měnit.
Username (Uživatelské jméno)	Zadejte uživatelské jméno (maximálně 32 znaků) s oprávněním pro ukládání dat na server FTP.
Password (Heslo)	Zadejte heslo (až 32 znaků) spojené s uživatelským jménem, které bylo právě zadáno do pole Username (Uživatelské jméno) . Do pole Retype Password (Zopakujte heslo) znovu zadejte heslo.

Volba	Popis
SSL/TLS	Nastavte volbu SSL/TLS pro bezpečné přesměrování příchozích faxů pomocí komunikace SSL/TLS. Nastavení CA Certificate (Certifikát CA) v případě potřeby změňte.
Store Directory (Datový adresář)	Zadejte cestu (až 255 znaků) do složky na FTP serveru, kam chcete přeměřovat příchozí faxy. Nezadávejte lomítko na začátku cesty (správný příklad: brother/abc).
Passive Mode (Pasivní režim)	Volbu Passive Mode (Pasivní režim) vypněte nebo zapněte v závislosti na konfiguraci vašeho serveru FTP a síťové brány firewall. Výchozí nastavení je zapnuto. Ve většině případů není nutné toto nastavení nijak měnit.

Network (Sít')

Možnost	Popis
Profile Name (Název profilu)	Zadejte název pro tento profil serveru (až 15 alfanumerických znaků). Zařízení zobrazí název na obrazovce LCD.
Network Folder Path (Cesta k síťové složce)	Zadejte cestu do složky na CIFS serveru, kam chcete přeměřovat příchozí faxy.
Auth. Method (Metoda ověření)	Chcete-li nastavit metodu ověření, vyberte Auto , Kerberos nebo NTLMv2 .
Username (Uživatelské jméno)	Zadejte uživatelské jméno (maximálně 96 znaků), které má povolení vpisovat data do složky specifikované v poli Network Folder Path (Cesta k síťové složce) . Je-li uživatelské jméno součástí domény, zadejte jméno v jednom z těchto stylů: user@domain domain\user
Password (Heslo)	Zadejte heslo (až 32 znaků) spojené s uživatelským jménem, které bylo právě zadáno do pole Username (Uživatelské jméno) . Do pole Retype Password (Zopakujte heslo) znovu zadejte heslo.
Kerberos Server Address (Adresa serveru Kerberos)	Když pro volbu Auth. Method (Metoda ověření) vyberete Kerberos , musíte zadat adresu serveru Kerberos (příklad: kerberos.example.com; až 64 znaků).



Musíte konfigurovat SNTP (síťový časový server) nebo musíte správně nastavit datum, čas a časové pásmo na ovládacím panelu. Čas se musí shodovat s časem, který se používá na serveru Kerberos a CIFS.

8. Klikněte na tlačítko **Submit (Odeslat)**.
9. Chcete-li nastavit funkci Přesměrování faxu, klikněte na levém navigačním panelu na volbu **Fax > Remote Fax Options (Funkce dálkového ovládání faxu)**.
10. Zvolte nastavení **Forward to Network (Presmerovat do site)** z **Fwd/Store/Cloud/Network (Presmer/Uloz/Cloud/Sit)** rozevíracího seznamu.
11. Vyberte typ souboru, který chcete použít.
12. Pokud chcete tisknout záložní kopii příchozích faxů, vyberte **On (Zapnuto)** pro **Backup print (Zalozni tisk)**.
13. Z rozevíracího seznamu **Network Profile (Profil site)** vyberte profil, který chcete použít.
14. V případě potřeby do pole **Remote Access Code (Kod pro dalkovy pristup)** zadejte trojčíferný kód pro dálkový přístup.



- Pro kód pro dálkový přístup můžete použít číslice 0 až 9, * nebo #.
- Kód pro dálkový přístup se musí lišit od kódů pro dálkový přístup k funkcím faxu.

15. Klikněte na tlačítko **Submit (Odeslat)**.



Související informace

- Možnosti příjmu do paměti
 - Síťové funkce
-

Funkce dálkového vyzvednutí faxu

Související modely: MFC-L2802DN/MFC-L2800DW/MFC-L2802DW/MFC-L2827DWXL/MFC-L2827DW/
MFC-L2835DW/MFC-L2860DWE/MFC-L2860DW/MFC-L2862DW/MFC-L2922DW

Pomocí funkce dálkového vyzvednutí můžete na svůj přístroj zavolat z kteréhokoli telefonu s tónovou volbou nebo faxového přístroje a použít přístupový kód pro dálkový přístup a dálkové příkazy pro vyzvednutí faxových zpráv.

- [Nastavení přístupového kódu pro dálkový přístup](#)
- [Použití přístupového kódu pro dálkový přístup](#)
- [Příkazy dálkového vyzvednutí](#)
- [Dálkové přeposílání faxů](#)
- [Změna čísla pro přesměrování faxu](#)

Nastavení přístupového kódu pro dálkový přístup

Související modely: MFC-L2802DN/MFC-L2800DW/MFC-L2802DW/MFC-L2827DWXL/MFC-L2827DW/MFC-L2835DW/MFC-L2860DWE/MFC-L2860DW/MFC-L2862DW/MFC-L2922DW

Přístupový kód pro dálkový přístup umožňuje přístup a ovládání vašeho přístroje, i když jste od něj daleko.

Před použitím funkcí dálkového přístupu a vyzvednutí musíte nastavit vlastní kód. Výchozí tovární kód je neaktivní kód (---*).

>> MFC-L2802DN/MFC-L2800DW/MFC-L2802DW/MFC-L2827DWXL/MFC-L2827DW/MFC-L2835DW
>> MFC-L2860DWE/MFC-L2860DW/MFC-L2862DW/MFC-L2922DW

MFC-L2802DN/MFC-L2800DW/MFC-L2802DW/MFC-L2827DWXL/MFC-L2827DW/MFC-L2835DW

1. Stiskněte tlačítko **Menu**.
2. Stisknutím tlačítka **▲** nebo **▼** zobrazte volbu [Fax] a potom stiskněte tlačítko **OK**.
3. Stisknutím **▲** nebo **▼** zobrazte volbu [Pri.j.do pameti] a poté stiskněte **OK**.
4. Stisknutím tlačítka **▲** nebo **▼** zobrazte volbu [Dalk.pristup] a potom stiskněte tlačítko **OK**.
5. Pomocí číselné klávesnice zadejte třímístný kód pomocí číslic **0** až **9**, ***** nebo **#** a poté stiskněte **OK**.



- Chcete-li učinit váš kód neaktivní, stisknutím **Clear (Zrušit)** během tohoto kroku odstraníte tříčíselný kód. Poté stiskněte tlačítko **OK**.
- Přednastavení ***** nelze změnit.
- **NEPOUŽÍVEJTE** stejný kód jako kód dálkové aktivace (*51) nebo kód dálkové deaktivace (#51).

6. Stiskněte tlačítko **Stop/Exit (Stop/Konec)**.

MFC-L2860DWE/MFC-L2860DW/MFC-L2862DW/MFC-L2922DW

1. Stiskněte  [Nastaveni] > [Vsechna nastav] > [Fax] > [Dalk.pristup].
2. Pomocí číselné klávesnice na LCD displeji zadejte třímístný kód pomocí číslic [0] až [9], [*] nebo [#] (přednastavení „*“ nelze změnit) a poté stiskněte [OK].



- **NEPOUŽÍVEJTE** stejný kód jako kód dálkové aktivace (*51) nebo kód dálkové deaktivace (#51).
- Pokud chcete kód deaktivovat, dlouhým stisknutím  obnovte neaktivní nastavení (---*) a poté stiskněte tlačítko [OK].

3. Stiskněte tlačítko .

✓ Související informace

- [Funkce dálkového vyzvednutí faxu](#)

Použití přístupového kódu pro dálkový přístup

Související modely: MFC-L2802DN/MFC-L2800DW/MFC-L2802DW/MFC-L2827DWXL/MFC-L2827DW/MFC-L2835DW/MFC-L2860DWE/MFC-L2860DW/MFC-L2862DW/MFC-L2922DW

1. Vytočte své faxové číslo z telefonu nebo jiného faxového přístroje pomocí tónové volby.
2. Jakmile přístroj odpoví, ihned zadejte svůj kód pro dálkový přístup (tři číslice následované znakem *).
3. Přístroj signalizuje, jestli přijal zprávy:
 - Jedno dlouhé pípnutí – faxové zprávy
 - Žádné pípnutí – žádné zprávy
4. Když přístroj vydá dvě krátké pípnutí, zadejte příkaz.
 - Pokud se zadáním příkazu čekáte déle než 30 sekund, přístroj zavěsí.
 - Pokud zadáte neplatný příkaz, přístroj třikrát pípne.
5. Po dokončení resetujte přístroj stisknutím 9 0.
6. Zavěste.

Tato funkce nemusí být k dispozici v některých zemích nebo podporována místní telefonní společností.



Související informace

- [Funkce dálkového vyzvednutí faxu](#)

Příkazy dálkového vyzvednutí

Související modely: MFC-L2802DN/MFC-L2800DW/MFC-L2802DW/MFC-L2827DWXL/MFC-L2827DW/MFC-L2835DW/MFC-L2860DWE/MFC-L2860DW/MFC-L2862DW/MFC-L2922DW

Dálkové příkazy v této tabulce umožňují přístup k faxovým příkazům a možnostem ovládání, i když jste od přístroje daleko. Když zavoláte přístroj a zadáte váš kód pro dálkový přístup (tři číslice a po nich *), systém dvakrát krátce zapípá a vy musíte zadat dálkový příkaz (sloupec 1) následovaný některou z možností (sloupec 2) daného příkazu.

Dálkový příkaz	Možnost	Popis
95	Změna přeposílání faxu nebo nastavení ukládání faxů	
	1 VYPNUTO	Po vyzvednutí nebo vymazání všech zpráv můžete nastavit <i>Vyp.</i>
	2 Přeposílání faxu	Jedno dlouhé pípnutí znamená, že je změna přijata. Pokud uslyšíte tři krátká pípnutí, změnu nelze provést, protože některé z nastavení nemuselo být nakonfigurováno správně (například nebylo registrováno číslo pro přeposílání faxu). Číslo přeposílání faxu můžete zaregistrovat zadáním 4. Po zaregistrování čísla bude přeposílání faxu fungovat.
	4 Číslo přeposílání faxu	
	6 Ukládání faxu	
96	Vyzvednutí faxu	
	2 Vyzvednutí všech faxů	Zadejte faxové číslo vzdáleného faxového přístroje pro příjem uložených faxových zpráv.
	3 Vymazání faxů z paměti	Pokud uslyšíte jedno dlouhé pípnutí, byly faxové zprávy vymazány z paměti.
97	Kontrola stavu přijímání	
	1 Fax	Zkontrolujte, zda přístroj přijal nějaké faxy. Pokud ano, uslyšíte jedno dlouhé pípnutí. Pokud ne, uslyšíte tři krátká pípnutí.
98	Změna režimu příjmu	
	1 Ext. tel/TAD	Jedno dlouhé pípnutí znamená, že změna byla přijata.
	2 Fax/Tel	
	3 Jen fax	
90	Konec	Stisknutím 9 0 lze ukončit dálkové vyzvednutí. Počkejte na dlouhé pípnutí, potom zavěste sluchátko.



Související informace

- [Funkce dálkového vyzvednutí faxu](#)

Dálkové přeposílání faxů

Související modely: MFC-L2802DN/MFC-L2800DW/MFC-L2802DW/MFC-L2827DWXL/MFC-L2827DW/MFC-L2835DW/MFC-L2860DWE/MFC-L2860DW/MFC-L2862DW/MFC-L2922DW

Zavolejte svůj přístroj z libovolného telefonu s tónovou volbou nebo faxového přístroje a nechte přeposlat faxové zprávy do jiného přístroje.

Abyste mohli využít tuto funkci, musíte zapnout ukládání faxů.

1. Vytočte číslo vašeho faxu.
2. Jakmile přístroj odpoví, zadejte svůj kód pro dálkový přístup (tři číslice následované znakem *). Jedno dlouhé pípnutí oznamuje přítomnost zpráv.
3. Jakmile uslyšíte dvě krátká pípnutí, zadejte kód 9 6 2.
4. Počkejte na dlouhé pípnutí, poté pomocí číselné klávesnice zadejte číslo vzdáleného faxového přístroje, na který chcete odeslat vaše faxové zprávy, a pak zadejte # # (max. 20 číslic).



Jako čísla vytáčení nemůžete použít znak * ani #. Stiskněte však tlačítko #, chcete-li vytvořit pauzu.

5. Po pípnutí přístroje zavěste. Váš přístroj zavolá druhý faxový přístroj, který poté vytiskne vaše faxové zprávy.



Související informace

- [Funkce dálkového vyzvednutí faxu](#)

Změna čísla pro přesměrování faxu

Související modely: MFC-L2802DN/MFC-L2800DW/MFC-L2802DW/MFC-L2827DWXL/MFC-L2827DW/MFC-L2835DW/MFC-L2860DWE/MFC-L2860DW/MFC-L2862DW/MFC-L2922DW

Můžete změnit výchozí nastavení čísla pro přesměrování faxu z jiného telefonu s tónovou volbou nebo faxového přístroje.

1. Vytočte číslo vašeho faxu.
2. Jakmile přístroj odpoví, zadejte svůj kód pro dálkový přístup (tři číslice následované znakem *). Jedno dlouhé pípnutí oznamuje přítomnost zpráv.
3. Jakmile uslyšíte dvě krátká pípnutí, zadejte kód 9 5 4.
4. Počkejte na dlouhé pípnutí, na číselné klávesnici zadejte nové číslo (až 20 číslic) vzdáleného faxového přístroje, kam chcete přesměrovat vaše faxové zprávy, a poté zadejte # #.

Ozve se jedno dlouhé pípnutí.



Jako čísla vytáčení nemůžete použít znak * ani #. Stiskněte však tlačítko #, chcete-li vytvořit pauzu.

5. Když po dokončení uslyšíte dvě krátká pípnutí, ukončete dálkový přístup stisknutím 9 0.
6. Po pípnutí přístroje zavěste.



Související informace

- [Funkce dálkového vyzvednutí faxu](#)

Hlasové operace a faxová čísla

Související modely: MFC-L2802DN/MFC-L2800DW/MFC-L2802DW/MFC-L2827DWXL/MFC-L2827DW/
MFC-L2835DW/MFC-L2860DWE/MFC-L2860DW/MFC-L2862DW/MFC-L2922DW

- [Hlasové operace](#)
- [Uložení faxových čísel](#)
- [Vytočení čísla pomocí zástupce](#)
- [Vytáčení čísla pomocí krátké volby](#)
- [Nastavení skupin pro odesílání oběžníku](#)
- [Kombinace čísel v adresáři](#)

Hlasové operace

Související modely: MFC-L2802DN/MFC-L2800DW/MFC-L2802DW/MFC-L2827DWXL/MFC-L2827DW/
MFC-L2835DW/MFC-L2860DWE/MFC-L2860DW/MFC-L2862DW/MFC-L2922DW

- [Příjem hlasového volání v režimu příjmu Fax/Tel](#)

Příjem hlasového volání v režimu příjmu Fax/Tel

Související modely: MFC-L2802DN/MFC-L2800DW/MFC-L2802DW/MFC-L2827DWXL/MFC-L2827DW/MFC-L2835DW/MFC-L2860DWE/MFC-L2860DW/MFC-L2862DW/MFC-L2922DW

Když je přístroj v režimu faxu a telefonu, bude používat dobu vyzvánění F / T (pseudo/dvojitě vyzvánění), aby vás upozornil na vyzvednutí volání.

Jestliže jste u přístroje, zvedněte sluchátko externího telefonu a potom odpovíte stisknutím tlačítka v následující tabulce:

Příslušné modely	Pro výběr hlasového hovoru
MFC-L2802DN/MFC-L2800DW/MFC-L2802DW/ MFC-L2827DWXL/MFC-L2827DW/MFC-L2835DW	Tel/R
MFC-L2860DWE/MFC-L2860DW/MFC-L2862DW/ MFC-L2922DW	Vyzvednutí

Pokud jste u linkového telefonu, zvedněte během vyzvánění F/T sluchátko a poté stiskněte #51 mezi rychlým dvojitým zvoněním. Pokud na lince nikdo není nebo pokud vám chce někdo poslat fax, odešlete volání zpět na přístroj stisknutím *51.



Související informace

- [Hlasové operace](#)

Uložení faxových čísel

Související modely: MFC-L2860DWE/MFC-L2860DW/MFC-L2862DW/MFC-L2922DW

- [Ukládání čísel v adresáři](#)
- [Změna nebo odstranění jmen nebo čísel v adresáři](#)

Ukládání čísel v adresáři

Související modely: MFC-L2860DWE/MFC-L2860DW/MFC-L2862DW/MFC-L2922DW

1. Stiskněte tlačítko  [(Fax)] > [Adresar].
2. Postupujte takto:
 - a. Stiskněte tlačítko [Upravit].
 - b. Stiskněte tlačítko [Pridat novou adr.].
 - c. Stiskněte tlačítko [Jmeno].
 - d. Pomocí LCD displeje zadejte jméno (až 16 znaků) a poté stiskněte [OK].
 - e. Stiskněte tlačítko [Adresa].
 - f. Pomocí LCD displeje zadejte číslo (až 20 číslic) a poté stiskněte [OK].



- Při zadávání faxového nebo telefonního čísla vždy zadejte předvolbu oblasti. Podle země se jména a historie ID volajících nemusí zobrazovat správně, pokud nebyl kód oblasti registrován s faxovým nebo telefonním číslem.
- Chcete-li uložit e-mailovou adresu k použití s funkcemi Internetový fax nebo Skenování na e-mailový server, stiskněte , zadejte e-mailovou adresu a stiskněte [OK].

(Na některých modelech je třeba pro využívání funkce internetového faxu a skenování na e-mailový server stáhnout internetový fax.)

- g. Stiskněte tlačítko [OK].

Chcete-li uložit další číslo do adresáře, opakujte tyto kroky.

3. Stiskněte tlačítko .



Související informace

- [Uložení faxových čísel](#)
 - [Uložení čísel odchozích volání do adresáře](#)

Uložení čísel odchozích volání do adresáře

Související modely: MFC-L2860DWE/MFC-L2860DW/MFC-L2862DW/MFC-L2922DW

Můžete zkopírovat čísla z historie odchozích volání a uložit je do svého adresáře.

1. Stiskněte tlačítko  [(Fax)] > [Historie vol.] > [Odchozi volani].
2. Stiskněte požadované číslo.
3. Stiskněte tlačítko [Upravit] > [Pridat do adresare] > [Jmeno].



Chcete-li odstranit číslo, stiskněte tlačítko [Upravit] > [Vymaz]. Stisknutím [Ano] operaci potvrďte.

4. Pomocí LCD displeje zadejte jméno (až 16 znaků).
5. Stiskněte tlačítko [OK].
6. Stisknutím tlačítka [OK] potvrdíte faxové nebo telefonní číslo, které chcete uložit.
7. Stiskněte tlačítko .



Související informace

- [Ukládání čísel v adresáři](#)

Změna nebo odstranění jmen nebo čísel v adresáři

Související modely: MFC-L2860DWE/MFC-L2860DW/MFC-L2862DW/MFC-L2922DW

1. Stiskněte tlačítko  [(Fax)] > [Adresar] > [Upravit].
2. Postupujte jedním z následujících způsobů:
Stisknutím [Zmena] zahajte úpravu jmen nebo faxových či telefonních čísel.
Stisknutím tlačítka ▲ nebo ▼ zobrazte číslo, které chcete změnit, a potom jej stiskněte.
 - Chcete-li změnit jméno, stiskněte tlačítko [Jmeno]. Pomocí LCD displeje zadejte nové jméno (až 16 znaků) a poté stiskněte [OK].
 - Chcete-li změnit faxové či telefonní číslo, stiskněte tlačítko [Adresa]. Pomocí LCD displeje zadejte nové faxové nebo telefonní číslo (až 20 číslic) a poté stiskněte [OK].Dokončete operaci stisknutím tlačítka [OK].



Jak zadávat text:

Chcete-li změnit znak, stisknutím ◀ nebo ▶ nastavte kurzor tak, aby byl zvýrazněn znak, který chcete změnit, a stiskněte tlačítko . Zadejte nový znak.

Chcete-li odstranit čísla, stisknutím ▲ nebo ▼ zobrazte volbu [Vymaz] a potom stiskněte [Vymaz].

Vyberte faxová nebo telefonní čísla, která chcete odstranit, stisknutím, dokud se u čísla nezobrazí symbol zaškrtnutí; poté stiskněte [OK].

3. Stiskněte tlačítko .



Související informace

- [Uložení faxových čísel](#)

Vytočení čísla pomocí zástupce

Související modely: MFC-L2802DN/MFC-L2800DW/MFC-L2802DW/MFC-L2827DWXL/MFC-L2827DW/MFC-L2835DW

1. Stiskněte tlačítko  (**Fax**).
2. [Vložte dokument](#).
3. Přidržte tlačítko **Shortcut (Zkratka)** a stiskněte jednomístný kód přiřazený faxovému nebo telefonnímu číslu, které chcete vytočit.
4. Stiskněte tlačítko **Start**.



Související informace

- [Hlasové operace a faxová čísla](#)
 - [Vytváření zástupců faxových čísel](#)
 - [Změna nebo smazání zástupců faxových čísel](#)

Vytváření zástupců faxových čísel

Související modely: MFC-L2802DN/MFC-L2800DW/MFC-L2802DW/MFC-L2827DWXL/MFC-L2827DW/MFC-L2835DW

Můžete si vytvořit až deset zástupců faxových čísel a používat je tlačítkem **Shortcut (Zkratka)**.

1. Stiskněte tlačítko  (**Fax**).
2. Přidržte tlačítko **Shortcut (Zkratka)** a na číselné klávesnici stiskněte jednu číslici. Tato číslice nyní představuje jednomístný zástupný kód faxového čísla, které chcete uložit.
Pokud pod tímto jednomístným kódem dosud není uloženo faxové číslo, na LCD displeji se zobrazí nápis [Zaregistrovat?].
3. Stiskněte tlačítko ▲.

POZNÁMKA

Internetový fax (I-Fax) a jeho nastavení si můžete uložit.

(Na některých modelech je třeba pro využívání funkce internetového faxu a skenování na e-mailový server stáhnout internetový fax.)

4. Zadejte telefonní nebo faxové číslo (až 20 znaků) a poté stiskněte tlačítko **OK**.
5. Postupujte jedním z následujících způsobů:
 - Pomocí číselné klávesnice zadejte jméno (až 16 znaků) a poté stiskněte **OK**.
 - Chcete-li uložit číslo bez jména, stiskněte tlačítko **OK**.



Související informace

- [Vytočení čísla pomocí zástupce](#)

Změna nebo smazání zástupců faxových čísel

Související modely: MFC-L2802DN/MFC-L2800DW/MFC-L2802DW/MFC-L2827DWXL/MFC-L2827DW/MFC-L2835DW

1. Stiskněte tlačítko  (**Fax**).
2. Stiskněte třikrát tlačítko ▲.
3. Stisknutím tlačítka ▲ nebo ▼ zobrazte volbu [Zastupce] a potom stiskněte tlačítko **OK**.
4. Přidržte tlačítko **Shortcut (Zkratka)** a poté na číselné klávesnici stiskněte jednomístný zástupný kód, který chcete změnit nebo smazat.
5. Postupujte jedním z následujících způsobů:
 - Jak změnit uložené jméno a číslo:
 - a. Stiskněte ▲.
 - b. Upravte jméno a číslo:

Chcete-li upravit uložené jméno nebo číslo, stisknutím ◀ nebo ▶ přesuňte kurzor na znak, který chcete změnit, a potom stiskněte tlačítko **Clear (Zrušit)**.

Zadejte správný znak a potom stiskněte tlačítko **OK**.
 - Jak odstranit uložené jméno a číslo:
 - a. Stiskněte ▼.
 - b. Stisknutím ▲ operaci potvrďte.
 - K ukončení bez provedení změn stiskněte tlačítko **Stop/Exit (Stop/Konec)**.
6. Stiskněte tlačítko **Stop/Exit (Stop/Konec)**.





Související informace

- [Vytočení čísla pomocí zástupce](#)

Vytáčení čísla pomocí krátké volby

Související modely: MFC-L2802DN/MFC-L2800DW/MFC-L2802DW/MFC-L2827DWXL/MFC-L2827DW/MFC-L2835DW

1. Stiskněte tlačítko  (**Fax**).
2. [Vložte dokument](#).
3. Postupujte jedním z následujících způsobů:
 - Stiskněte dvakrát tlačítko  a zadejte třímístné číslo krátké volby.
 - Stiskněte tlačítko .

Na číselné klávesnici stiskněte tlačítka s prvními písmeny jména a poté stiskněte **OK**.
Stisknutím ▲ nebo ▼ procházejte položkami až ke jménu, které hledáte, a poté stiskněte **OK**.
4. Stiskněte **OK**.
5. Stiskněte tlačítko **Start**.





Související informace

- [Hlasové operace a faxová čísla](#)
 - [Ukládání čísel krátké volby](#)
 - [Změna nebo odstranění čísel krátké volby](#)

Ukládání čísel krátké volby

Související modely: MFC-L2802DN/MFC-L2800DW/MFC-L2802DW/MFC-L2827DWXL/MFC-L2827DW/MFC-L2835DW

Čísla krátké volby použijte k uložení až 200 čísel se jménem.

1. Stiskněte tlačítko  (**Fax**).
2. Stiskněte tlačítko  dvakrát a zadejte třímístný kód krátké volby (001-200). Stiskněte **OK**.
Jestliže v něm není uloženo číslo, na LCD displeji se zobrazí [Zaregistrovat?].
3. Stiskněte tlačítko ▲.

POZNÁMKA

Internetový fax (I-Fax) a jeho nastavení si můžete uložit.

(Na některých modelech je třeba pro využívání funkce internetového faxu a skenování na e-mailový server stáhnout internetový fax.)

4. Zadejte telefonní nebo faxové číslo (až 20 znaků) a poté stiskněte tlačítko **OK**.
5. Postupujte jedním z následujících způsobů:
 - Pomocí číselné klávesnice zadejte jméno (až 16 znaků) a poté stiskněte **OK**.
 - Chcete-li uložit číslo bez jména, stiskněte tlačítko **OK**.



Související informace

- [Vytáčení čísla pomocí krátké volby](#)

Změna nebo odstranění čísel krátké volby

Související modely: MFC-L2802DN/MFC-L2800DW/MFC-L2802DW/MFC-L2827DWXL/MFC-L2827DW/MFC-L2835DW

Kódy krátké volby lze změnit nebo odstranit.

1. Stiskněte tlačítko  (**Fax**).
2. Stiskněte třikrát tlačítko ▲.
3. Stisknutím tlačítka ▲ nebo ▼ zobrazte volbu [Kratka volba] a potom stiskněte tlačítko **OK**.
4. Zadejte kód krátké volby, který chcete změnit nebo odstranit, a stiskněte **OK**.
5. Postupujte jedním z následujících způsobů:
 - Chcete-li změnit uložené faxové či telefonní číslo a jméno:
 - a. Stiskněte ▲.
 - b. Upravte číslo a jméno:

Chcete-li upravit uložené číslo nebo jméno, stisknutím tlačítka ◀ nebo ▶ přesuňte kurzor ke znaku, který chcete změnit, a potom stiskněte tlačítko **Clear (Zrušit)**.

Zadejte správný znak a potom stiskněte tlačítko **OK**.
 - Chcete-li odstranit uložené faxové či telefonní číslo a jméno:
 - a. Stiskněte ▼.
 - b. Stisknutím ▲ operaci potvrďte.
 - K ukončení bez provedení změn stiskněte tlačítko **Stop/Exit (Stop/Konec)**.
6. Stiskněte tlačítko **Stop/Exit (Stop/Konec)**.



Související informace

- [Vytáčení čísla pomocí krátké volby](#)

Nastavení skupin pro odesílání oběžníku

Související modely: MFC-L2802DN/MFC-L2800DW/MFC-L2802DW/MFC-L2827DWXL/MFC-L2827DW/MFC-L2835DW/MFC-L2860DWE/MFC-L2860DW/MFC-L2862DW/MFC-L2922DW

Pokud chcete odesílat faxovou zprávu na mnoho faxových čísel současně, vytvořte skupinu pro oběžník. Skupiny pro oběžník si v přístroji můžete uložit do adresáře, zástupce nebo krátké volby (podle modelu přístroje).



Nejprve musíte všechna faxová čísla uložit do adresáře. Potom je můžete začlenit do skupiny. Každá skupina používá číslo v adresáři (u některých modelů číslo zástupce nebo krátké volby).

Příslušné modely	Maximální počet skupin	Maximální počet ve skupině
MFC-L2802DN/MFC-L2800DW/ MFC-L2802DW/MFC-L2827DWXL/ MFC-L2827DW/MFC-L2835DW	20	209
MFC-L2860DWE/MFC-L2860DW/ MFC-L2862DW/MFC-L2922DW	20	199

>> [MFC-L2802DN/MFC-L2800DW/MFC-L2802DW/MFC-L2827DWXL/MFC-L2827DW/MFC-L2835DW](#)

>> [MFC-L2860DWE/MFC-L2860DW/MFC-L2862DW/MFC-L2922DW](#)

MFC-L2802DN/MFC-L2800DW/MFC-L2802DW/MFC-L2827DWXL/MFC-L2827DW/MFC-L2835DW

1. Stiskněte tlačítko  (**Fax**).
2. Stiskněte třikrát tlačítko ▲.
3. Stisknutím tlačítka ▲ nebo ▼ zobrazte volbu [Nast. skupiny] a potom stiskněte tlačítko **OK**.
4. Postupujte jedním z následujících způsobů:
 - Postup uložení skupiny pod číslo krátké volby:
Stiskněte tlačítko  a zadejte třímístné číslo krátké volby, poté stiskněte **OK**.
 - Postup uložení skupiny pod číslem zástupce:
Stiskněte a podržte tlačítko **Shortcut (Zkratka)** a poté pomocí číselné klávesnice zadejte jednomístné číslo zástupce.
5. Pomocí číselné klávesnice zadejte číslo skupiny (01 až 20) a poté stiskněte **OK**.

POZNÁMKA

Internetový fax (I-Fax) a jeho nastavení jsou volitelná.



(Na některých modelech je třeba pro využívání funkce internetového faxu a skenování na e-mailový server stáhnout internetový fax.)

6. Přidání čísla do skupiny:
 - Jak přidat čísla krátké volby:
Stiskněte  a poté zadejte třímístné číslo krátké volby.
 - Jak přidat čísla se zástupcem:
Stiskněte a podržte tlačítko **Shortcut (Zkratka)** a poté pomocí číselné klávesnice zadejte jednomístné číslo zástupce.

Na LCD displeji se zobrazí zvolená čísla krátké volby se znakem # a čísla se zástupcem se znakem * (například *006, #009).

7. Přidávání čísel dokončíte stisknutím tlačítka **OK**.
8. Pomocí číselné klávesnice zadejte název skupiny (až 16 znaků).
9. Stiskněte tlačítko **OK**.
10. Stiskněte tlačítko **Stop/Exit (Stop/Konec)**.

MFC-L2860DWE/MFC-L2860DW/MFC-L2862DW/MFC-L2922DW

1. Stiskněte tlačítko  [(Fax)] > [Adresar].
2. Postupujte takto:
 - a. Stiskněte tlačítko [Upravit] > [Nast. skupiny] > [Jmeno].
 - b. Pomocí LCD displeje zadejte název skupiny (až 16 znaků) a poté stiskněte [OK].
 - c. Stiskněte tlačítko [Pridat/odstr.].
 - d. Čísla z adresáře lze do skupiny přidávat stisknutím, aby se zobrazilo zaškrtnutí, a poté stisknutím tlačítka [OK].
 - e. Přečtěte si a potvrďte zobrazený seznam jmen a čísel, která jste si vybrali, a pak stisknutím tlačítka [OK] skupinu uložte.Chcete-li uložit další skupinu pro oběžník, zopakujte tyto kroky.
3. Stiskněte tlačítko .

Související informace



- [Hlasové operace a faxová čísla](#)
 - [Změna názvu skupiny pro odeslání oběžníku](#)
 - [Odstranění skupiny pro odeslání oběžníku](#)
 - [Přidání nebo odstranění člena skupiny pro odeslání oběžníku](#)

Změna názvu skupiny pro odeslání oběžníku

Související modely: MFC-L2802DN/MFC-L2800DW/MFC-L2802DW/MFC-L2827DWXL/MFC-L2827DW/MFC-L2835DW/MFC-L2860DWE/MFC-L2860DW/MFC-L2862DW/MFC-L2922DW

>> MFC-L2802DN/MFC-L2800DW/MFC-L2802DW/MFC-L2827DWXL/MFC-L2827DW/MFC-L2835DW
>> MFC-L2860DWE/MFC-L2860DW/MFC-L2862DW/MFC-L2922DW

MFC-L2802DN/MFC-L2800DW/MFC-L2802DW/MFC-L2827DWXL/MFC-L2827DW/MFC-L2835DW

1. Stiskněte tlačítko  (Fax).
2. Stiskněte třikrát tlačítko ▲.
3. Stisknutím tlačítka ▲ nebo ▼ zobrazte volbu [Nast. skupiny] a potom stiskněte tlačítko **OK**.
4. Postupujte jedním z následujících způsobů:
 - Změna názvu skupiny uložené v umístění krátké volby:
Stiskněte tlačítko  a zadejte třímístné číslo krátké volby, poté stiskněte **OK**.
 - Změna názvu skupiny uložené v umístění zástupce:
Stiskněte a podržte tlačítko **Shortcut (Zkratka)** a poté pomocí číselné klávesnice zadejte jednomístné číslo zástupce.
5. Stisknutím ▲ lze změnit informace o uložené skupině.

POZNÁMKA

Internetový fax (I-Fax) a jeho nastavení si můžete uložit.

(Na některých modelech je třeba pro využívání funkce internetového faxu a skenování na e-mailový server stáhnout internetový fax.)

6. Stiskněte tlačítko **OK**.
7. Chcete-li upravit název, stisknutím ◀ nebo ▶ umístíte kurzor pod znak, který si přejete změnit. Poté stiskněte tlačítko **Clear (Zrušit)**, daný znak tím smažete, a zadejte správný znak pomocí číselné klávesnice.
Po skončení editování stiskněte **OK**.
8. Stiskněte tlačítko **Stop/Exit (Stop/Konec)**.

MFC-L2860DWE/MFC-L2860DW/MFC-L2862DW/MFC-L2922DW

1. Stiskněte tlačítko  [(Fax)] > [Adresar] > [Upravit] > [Zmena].
2. Stisknutím ▲ nebo ▼ zobrazte požadovanou skupinu a poté ji stiskněte.
3. Stiskněte tlačítko [Jmeno].
4. Pomocí LCD displeje zadejte nový název skupiny (až 16 znaků) a poté stiskněte [OK].



Jak změnit uložený název:

Chcete-li změnit znak, stisknutím ◀ nebo ▶ zvýrazněte chybný znak a stiskněte tlačítko .

Zadejte nový znak.

5. Stiskněte tlačítko [OK].
6. Stiskněte tlačítko .



Související informace



- Nastavení skupin pro odesílání oběžníku

Odstranění skupiny pro odeslání oběžníku



Související modely: MFC-L2802DN/MFC-L2800DW/MFC-L2802DW/MFC-L2827DWXL/MFC-L2827DW/MFC-L2835DW/MFC-L2860DWE/MFC-L2860DW/MFC-L2862DW/MFC-L2922DW

>> MFC-L2802DN/MFC-L2800DW/MFC-L2802DW/MFC-L2827DWXL/MFC-L2827DW/MFC-L2835DW
>> MFC-L2860DWE/MFC-L2860DW/MFC-L2862DW/MFC-L2922DW

MFC-L2802DN/MFC-L2800DW/MFC-L2802DW/MFC-L2827DWXL/MFC-L2827DW/MFC-L2835DW

1. Stiskněte tlačítko  (Fax).
2. Stiskněte třikrát tlačítko ▲.
3. Stisknutím tlačítka ▲ nebo ▼ zobrazte volbu [Nast. skupiny] a potom stiskněte tlačítko **OK**.
4. Postupujte jedním z následujících způsobů:
 - Odstranění skupiny uložené pod číslem krátké volby:
Stiskněte tlačítko  a zadejte třímístné číslo krátké volby, poté stiskněte **OK**.
 - Odstranění skupiny uložené pod číslem zástupce:
Stiskněte a podržte tlačítko **Shortcut (Zkratka)** a poté pomocí číselné klávesnice zadejte jednomístné číslo zástupce.
5. Stiskněte ▼ a odstraňte tak skupinu.
6. Stisknutím ▲ operaci potvrďte.
7. Stiskněte tlačítko **Stop/Exit (Stop/Konec)**.

MFC-L2860DWE/MFC-L2860DW/MFC-L2862DW/MFC-L2922DW

1. Stiskněte tlačítko  [(Fax)] > [Adresar] > [Upravit] > [Vymaz].
2. Stisknutím ▲ nebo ▼ zobrazte požadovanou skupinu a poté ji stiskněte.
3. Stiskněte tlačítko [OK].
4. Stiskněte tlačítko .

Související informace



- [Nastavení skupin pro odesílání oběžníku](#)

Přidání nebo odstranění člena skupiny pro odeslání oběžníku

Související modely: MFC-L2802DN/MFC-L2800DW/MFC-L2802DW/MFC-L2827DWXL/MFC-L2827DW/MFC-L2835DW/MFC-L2860DWE/MFC-L2860DW/MFC-L2862DW/MFC-L2922DW

>> MFC-L2802DN/MFC-L2800DW/MFC-L2802DW/MFC-L2827DWXL/MFC-L2827DW/MFC-L2835DW
>> MFC-L2860DWE/MFC-L2860DW/MFC-L2862DW/MFC-L2922DW

MFC-L2802DN/MFC-L2800DW/MFC-L2802DW/MFC-L2827DWXL/MFC-L2827DW/MFC-L2835DW

1. Stiskněte tlačítko  (Fax).
2. Stiskněte třikrát tlačítko ▲.
3. Stisknutím tlačítka ▲ nebo ▼ zobrazte volbu [Nast. skupiny] a potom stiskněte tlačítko **OK**.
4. Postupujte jedním z následujících způsobů:
 - Změna čísel skupiny uložených pod číslem krátké volby:
Stiskněte tlačítko  a zadejte třímístné číslo krátké volby, poté stiskněte **OK**.
 - Změna čísel skupiny uložených pod číslem zástupce:
Stiskněte a podržte tlačítko **Shortcut (Zkratka)** a poté pomocí číselné klávesnice zadejte jednomístné číslo zástupce.
5. Stisknutím ▲ se změní čísla uložená ve skupině.

POZNÁMKA

Internetový fax (I-Fax) a jeho nastavení si můžete uložit.

(Na některých modelech je třeba pro využívání funkce internetového faxu a skenování na e-mailový server stáhnout internetový fax.)

6. Přidání nebo smazání čísel se zástupcem nebo čísel krátké volby
 - Jak přidat čísla se zástupcem:
Stisknutím ◀ nebo ▶ nastavte kurzor těsně za poslední číslo.
Poté přidržte tlačítko **Shortcut (Zkratka)** a zadejte jednomístné zástupné číslo pro číslo, které chcete přidat.
 - Jak přidat čísla krátké volby:
Stisknutím ◀ nebo ▶ nastavte kurzor těsně za poslední číslo.
Poté stiskněte  a zadejte třímístné umístění krátké volby čísla, které chcete přidat.
 - Chcete-li odstranit čísla se zástupcem nebo čísla krátké volby, stisknutím ◀ nebo ▶ umístěte kurzor pod číslo, které chcete odstranit, a poté stiskněte **Clear (Zrušit)**.
- Po skončení editování stiskněte **OK**.
7. Stiskněte tlačítko **OK**.
8. Stiskněte tlačítko **Stop/Exit (Stop/Konec)**.

MFC-L2860DWE/MFC-L2860DW/MFC-L2862DW/MFC-L2922DW

1. Stiskněte tlačítko  [(Fax)] > [Adresar] > [Upravit] > [Zmena].
2. Stisknutím ▲ nebo ▼ zobrazte požadovanou skupinu a poté ji stiskněte.
3. Stisknutím ▲ nebo ▼ zobrazte [Pridat/odstr.] a danou volbu poté stiskněte.

-
4. Pomocí ▲ nebo ▼ zobrazte číslo, které chcete přidat nebo odstranit.
 5. Postupujte následovně pro každé číslo, které chcete změnit:
 - Chcete-li přidat číslo do skupiny, stisknutím zaškrtačacího políčka tohoto čísla přidáte zaškrtačací znak.
 - Chcete-li ze skupiny číslo odstranit, stisknutím zaškrtačacího políčka tohoto čísla odstraníte zaškrtačací znak.
 6. Stiskněte tlačítko [OK].
 7. Stiskněte tlačítko [OK].
 8. Stiskněte tlačítko .



Související informace

- [Nastavení skupin pro odesílání oběžníku](#)
-

Kombinace čísel v adresáři

Související modely: MFC-L2802DN/MFC-L2800DW/MFC-L2802DW/MFC-L2827DWXL/MFC-L2827DW/MFC-L2835DW/MFC-L2860DWE/MFC-L2860DW/MFC-L2862DW/MFC-L2922DW

V některých případech je možné si při odesílání faxu vybrat z několika dodavatelů služeb dálkového volání. Sazby se mohou lišit v závislosti na čase a destinaci. Abyste využili výhod nízkých sazeb, můžete si uložit přístupové kódy dodavatelů služeb dálkového volání a čísel kreditních karet jako čísla adresáře.

Můžete si uložit tyto dlouhé posloupnosti volby tak, že je rozdělíte a nastavíte jako samostatná čísla v adresáři v libovolné kombinaci. Můžete rovněž použít ruční vytáčení pomocí číselné klávesnice.

Například: V přístroji můžete mít uložena čísla „01632“ a „960555“, jak zobrazuje následující tabulka.

Použitelné modely	„01632“ uloženo v	„960555“ uloženo v
MFC-L2802DN/MFC-L2800DW/ MFC-L2802DW/MFC-L2827DWXL/ MFC-L2827DW/MFC-L2835DW	Rychlé vytáčení: 003	Rychlé vytáčení: 002
MFC-L2860DWE/MFC-L2860DW/ MFC-L2862DW/MFC-L2922DW	Adresář: Brother 1	Adresář: Brother 2

Můžete je obě použít k vytvoření čísla „01632-960555“, pokud následujícím postupem.

>> [MFC-L2802DN/MFC-L2800DW/MFC-L2802DW/MFC-L2827DWXL/MFC-L2827DW/MFC-L2835DW](#)
>> [MFC-L2860DWE/MFC-L2860DW/MFC-L2862DW/MFC-L2922DW](#)

MFC-L2802DN/MFC-L2800DW/MFC-L2802DW/MFC-L2827DWXL/MFC-L2827DW/MFC-L2835DW

1. Stiskněte tlačítko  (Fax).
2. Stiskněte dvakrát , 003.
3. Stiskněte **OK**.
4. Stiskněte dvakrát , 002.
5. Stiskněte **OK**.
6. Stiskněte **Start**.

Přístroj vytvoří „01632-960555“.

Chcete-li dočasně změnit číslo, můžete nahradit část čísla jeho stisknutím na číselné klávesnici. Chcete-li například změnit číslo na „01632-960556“, můžete zadat číslo (01632) pomocí rychlého vytáčení 003 a poté stisknout 960556 pomocí číselné klávesnice.



Pokud musíte v některém bodu sekvence vytáčení čekat na další oznamovací tón nebo signál, vytvořte v čísle pauzu stisknutím tlačítka **Redial/Pause (Opakování/Pauza)**.

MFC-L2860DWE/MFC-L2860DW/MFC-L2862DW/MFC-L2922DW

1. Stiskněte tlačítko  [(Fax)] > [Adresar].
2. Stisknutím tlačítka ▲ nebo ▼ zobrazte číslo názvu Brother 1.
3. Stiskněte číslo.
4. Stiskněte tlačítko [Pouzit].
5. Stiskněte tlačítko [Volby].
6. Stisknutím tlačítka ▲ nebo ▼ zobrazte volbu [Adresar] a potom ji stiskněte.

-
7. Stiskněte tlačítko [OK].
 8. Stisknutím tlačítka ▲ nebo ▼ zobrazte číslo názvu Brother 2.
 9. Stiskněte číslo.
 10. Stiskněte tlačítko [Použit].
 11. Stiskněte tlačítko [Fax Start].

Přístroj vytočí „01632-960555“.

Chcete-li dočasně změnit číslo, můžete nahradit část čísla jeho stisknutím na LCD displeji. Chcete-li například změnit číslo na „01632-960556“, můžete číslo zadat pomocí adresáře (Brother 1: 01632), stisknout [Použit] a poté zadat 960556 pomocí displeje LCD.



Pokud musíte v některém bodu sekvence vytáčení čekat na další oznamovací tón nebo signál, vytvořte v čísle pauzu stisknutím tlačítka [Pauza].



Související informace

- [Hlasové operace a faxová čísla](#)
-

Telefonní služby a externí zařízení

Související modely: MFC-L2802DN/MFC-L2800DW/MFC-L2802DW/MFC-L2827DWXL/MFC-L2827DW/MFC-L2835DW/MFC-L2860DWE/MFC-L2860DW/MFC-L2862DW/MFC-L2922DW

- [ID volajícího](#)
- [Nastavení typu telefonní linky](#)
- [Externí telefonní záznamník TAD \(Telephone Answering Device\)](#)
- [Externí a pobočkové telefony](#)
- [Vícelinková připojení \(PBX\)](#)

ID volajícího

Související modely: MFC-L2802DN/MFC-L2800DW/MFC-L2802DW/MFC-L2827DWXL/MFC-L2827DW/MFC-L2835DW/MFC-L2860DWE/MFC-L2860DW/MFC-L2862DW/MFC-L2922DW

Funkce ID volajícího umožňuje používat službu ID volajícího, kterou nabízí mnoho místních telefonních společností. Tato služba zobrazuje telefonní číslo nebo, je-li k dispozici, jméno volajícího v době, kdy linka vyzvání.

- Zpráva [ID neznámé] znamená, že volání pochází z oblasti mimo službu ID volajícího.
- Zpráva [ID privatní] znamená, že volající záměrně zablokoval přenos ID informací volajícího.

Podrobnosti vám sdělí vaše telefonní společnost.

Jakmile odpovíte na volání, informace ID volajícího z LCD displeje zmizí, ale uloží se do paměti ID volajících.

Můžete si prohlédnout seznam těchto čísel nebo si jedno z nich vybrat a přidat do adresáře (u některých modelů ho lze přidat do krátké volby nebo k zástupci) nebo ho z historie odstranit.

Seznam informací ID volajícího, které přístroj přijal, můžete vytisknout.



- Tato funkce není v některých zemích dostupná.
- Služba ID volajícího se liší v závislosti na dodavatelích. Chcete-li zjistit, který typ služby je k dispozici ve vaší oblasti, obraťte se na místní telefonní společnost.



Související informace

- [Telefonní služby a externí zařízení](#)
 - [Zapnutí funkce ID volajícího](#)

Zapnutí funkce ID volajcího

Související modely: MFC-L2802DN/MFC-L2800DW/MFC-L2802DW/MFC-L2827DWXL/MFC-L2827DW/MFC-L2835DW/MFC-L2860DWE/MFC-L2860DW/MFC-L2862DW/MFC-L2922DW

Máte-li na lince aktivní funkci ID volajcího, musí být tato funkce nastavena na Zapnuto, aby se při vyzvánění číslo zobrazilo na LCD displeji telefonní číslo volajcího.

>> [MFC-L2802DN/MFC-L2800DW/MFC-L2802DW/MFC-L2827DWXL/MFC-L2827DW/MFC-L2835DW](#)

>> [MFC-L2860DWE/MFC-L2860DW/MFC-L2862DW/MFC-L2922DW](#)

MFC-L2802DN/MFC-L2800DW/MFC-L2802DW/MFC-L2827DWXL/MFC-L2827DW/MFC-L2835DW



1. Stiskněte tlačítko **Menu**.
2. Stisknutím tlačítka ▲ nebo ▼ zobrazte volbu [Fax] a potom stiskněte tlačítko **OK**.
3. Stisknutím tlačítka ▲ nebo ▼ zobrazte volbu [Dalsi nastav.] a potom stiskněte tlačítko **OK**.
4. Stisknutím tlačítka ▲ nebo ▼ zobrazte volbu [ID Volajcího] a potom stiskněte tlačítko **OK**.
5. Stisknutím tlačítka ▲ nebo ▼ zobrazte volbu [Zap.] (nebo [Vyp.]) a potom stiskněte tlačítko **OK**.



- Chcete-li zobrazit seznam ID volajcího na LCD displeji, vyberte v tomto kroku možnost [Zobrazeni#].
- Chcete-li vytisknout seznam ID volajcího, vyberte v tomto kroku možnost [Zprava o odesl.].

6. Stiskněte tlačítko **Stop/Exit (Stop/Konec)**.

MFC-L2860DWE/MFC-L2860DW/MFC-L2862DW/MFC-L2922DW

1. Stiskněte  [Nastaveni] > [Vsechna nastav] > [Fax] > [Dalsi nastav.] > [ID Volajcího].
2. Stiskněte tlačítko [Zap.] (nebo [Vyp.]).
3. Stiskněte tlačítko .



Související informace

- [ID volajcího](#)

Nastavení typu telefonní linky

Související modely: MFC-L2802DN/MFC-L2800DW/MFC-L2802DW/MFC-L2827DWXL/MFC-L2827DW/MFC-L2835DW/MFC-L2860DWE/MFC-L2860DW/MFC-L2862DW/MFC-L2922DW

Připojete-li přístroj k lince, která je vybavená funkcemi pobočkové ústředny PBX nebo ISDN, pro zasílání a přijímání faxů, je rovněž třeba vybrat typ telefonní linky, který odpovídá vlastnostem vaší linky.

>> [MFC-L2802DN/MFC-L2800DW/MFC-L2802DW/MFC-L2827DWXL/MFC-L2827DW/MFC-L2835DW](#)

>> [MFC-L2860DWE/MFC-L2860DW/MFC-L2862DW/MFC-L2922DW](#)

MFC-L2802DN/MFC-L2800DW/MFC-L2802DW/MFC-L2827DWXL/MFC-L2827DW/MFC-L2835DW

1. Stiskněte tlačítko **Menu**.
2. Stisknutím tlačítka ▲ nebo ▼ zobrazte volbu [Pocat.nastav.] a potom stiskněte tlačítko **OK**.
3. Stisknutím tlačítka ▲ nebo ▼ zobrazte volbu [Typ tel.linky] a potom stiskněte tlačítko **OK**.
4. Stisknutím tlačítka ▲ nebo ▼ zobrazte volbu [Normalni], [Pob.ustredna] či [ISDN] a poté stiskněte tlačítko **OK**.
5. Jestliže vyberete [Pob.ustredna], postupujte jedním z následujících způsobů:
 - Chcete-li změnit aktuální číslo předvolby, stiskněte ▲.
Na číselné klávesnici zadejte číslo předvolby (max. 5 čísel) a poté stiskněte **OK**.
Stisknutím tlačítka ▲ nebo ▼ zobrazte volbu [Zap.] či [Vzdy] a potom stiskněte tlačítko **OK**.
 - Pokud nechcete změnit aktuální číslo předvolby, stiskněte ▲ a poté **OK**.
Stisknutím tlačítka ▲ nebo ▼ zobrazte volbu [Zap.] či [Vzdy] a potom stiskněte tlačítko **OK**.



- V čísle předvolby lze použít čísla 0 až 9, #, * a !. (Stisknutím **Tel/R** se zobrazí „!“.)
- Jestliže vyberete [Zap.], přístroj vytočí před voleným faxovým číslem číslo předvolby pouze po stisknutí tlačítka **Tel/R**.
- Jestliže vyberete [Vzdy], přístroj vytočí před voleným faxovým číslem vždy číslo předvolby.

6. Stiskněte tlačítko **Stop/Exit (Stop/Konec)**.

MFC-L2860DWE/MFC-L2860DW/MFC-L2862DW/MFC-L2922DW

1. Stiskněte tlačítko  [Nastaveni] > [Vsechna nastav] > [Pocat.nastav.] > [Typ tel.linky].
2. Stiskněte [Normalni], [Pob.ustredna] nebo [ISDN].
3. Jestliže jste vybrali [Pob.ustredna], postupujte takto:
 - a. Stiskněte tlačítko [Zap.] nebo [Vzdy].



- Jestliže vyberete [Zap.], přístroj vytočí před voleným faxovým číslem číslo předvolby pouze po stisknutí tlačítka [R].
- Jestliže vyberete [Vzdy], přístroj vytočí před voleným faxovým číslem vždy číslo předvolby.

- b. Stiskněte tlačítko [Prefix volby].
- c. Pomocí LCD displeje zadejte číslo předvolby a poté stiskněte [OK].



Můžete použít čísla 0 až 9, #, * a !. Znak ! nelze použít společně s jinými čísly a symboly.

4. Stiskněte tlačítko .



Související informace

- Telefonní služby a externí zařízení
- POBOČKOVÉ ÚSTŘEDNY (PBX) a PŘENOS

POBOČKOVÉ ÚSTŘEDNY (PBX) a PŘENOS

Související modely: MFC-L2802DN/MFC-L2800DW/MFC-L2802DW/MFC-L2827DWXL/MFC-L2827DW/MFC-L2835DW/MFC-L2860DWE/MFC-L2860DW/MFC-L2862DW/MFC-L2922DW

Výchozím nastavením přístroje [Typ tel. linky] je [Normalni], což umožňuje připojení přístroje ke standardní lince veřejné telefonní sítě (PSTN). Mnoho kanceláří však používá centrální telefonní systém nebo pobočkovou ústřednu (PBX). Váš přístroj lze připojit k většině typů pobočkových ústředen. Funkce zpětného zavolání přístroje podporuje pouze zpětnou aktivaci s časovým přerušením (TBR). TBR bude fungovat s většinou systémů pobočkových ústředen PBX a umožňuje získat přístup k venkovní lince nebo předat volání na jinou linku. Tuto funkci lze používat po stisknutí tlačítka v tabulce.

Použitelné modely	K používání opakované volby přístroje
MFC-L2802DN/MFC-L2800DW/MFC-L2802DW/MFC-L2827DWXL/MFC-L2827DW/MFC-L2835DW	Te/R
MFC-L2860DWE/MFC-L2860DW/MFC-L2862DW/MFC-L2922DW	R



Přiřadte telefonní číslo k tlačítku uloženému v adresáři (na některých modelech k zástupci nebo ke krátké volbě). Když programujete číslo z adresáře (u některých modelů číslo se zástupcem nebo číslo s krátkou volbou), nejprve stiskněte tlačítko (na LCD displeji se zobrazí „!“) a poté zadejte telefonní číslo. Díky tomu nebude potřeba tisknout tlačítko pokaždé, než budete vytáčet číslo z adresáře (nebo číslo se zástupcem či krátkou volbou). Typ telefonní linky musí být v přístroji nastaven na PBX, abyste mohli tuto funkci používat.



Související informace

- [Nastavení typu telefonní linky](#)

Externí telefonní záznamník TAD (Telephone Answering Device)

Související modely: MFC-L2802DN/MFC-L2800DW/MFC-L2802DW/MFC-L2827DWXL/MFC-L2827DW/MFC-L2835DW/MFC-L2860DWE/MFC-L2860DW/MFC-L2862DW/MFC-L2922DW

Na stejnou linku, ke které je připojen přístroj můžete připojit i externí telefonní záznamník (TAD). Když záznamník (TAD) přijme volání, váš přístroj bude naslouchat tónům CNG (fax) posílaným odesílajícím faxovým přístrojem. Pokud je uslyší, převezme volání a přijme fax. Pokud je neuslyší, nechá záznamník TAD přijmout hlasovou zprávu a na LCD displeji se zobrazí zpráva [Telefon].

Externí TAD musí odpovědět do čtyř zazvonění (doporučujeme nastavit dvě zazvonění). To proto, že přístroj neuslyší tóny CNG do doby, dokud externí záznamník TAD volání nepřijme. Odesílající přístroj vysílá tóny CNG pouze dalších osm až deset sekund. Nedoporučujeme na externím TAD používat funkci spořiče poplatků, pokud je k aktivaci třeba více než čtyři zazvonění.

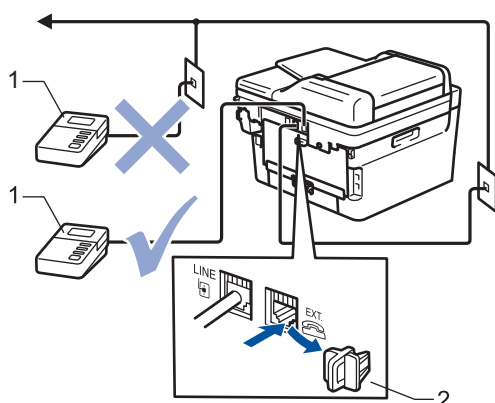

- 1 TAD
- 2 Ochranná krytka

DŮLEŽITÉ

NEPŘIPOJUJTE záznamník TAD nikam jinam na stejnou telefonní linku.



Máte-li potíže s příjmem faxů, snižte nastavení počtu zvonění na externím TAD.



Související informace

- [Telefonní služby a externí zařízení](#)
 - [Připojení externího TAD](#)
 - [Nahrání odchozí zprávy \(OGM\) na externí TAD](#)

Připojení externího TAD

Související modely: MFC-L2802DN/MFC-L2800DW/MFC-L2802DW/MFC-L2827DWXL/MFC-L2827DW/MFC-L2835DW/MFC-L2860DWE/MFC-L2860DW/MFC-L2862DW/MFC-L2922DW

1. Nastavte svůj externí telefonní záznamník na minimální počet povolených zvonění. Další informace vám poskytne váš poskytovatel telefonních služeb. (Neaplikuje se nastavení počtu zvonění přístroje.)
2. Nahrajte odchozí zprávu na externím záznamníku TAD.
3. Nastavte záznamník TAD, aby odpovídal na volání.
4. Nastavte režim příjmu na přístroji na [Ext.Tel/TAD].



Související informace

- [Externí telefonní záznamník TAD \(Telephone Answering Device\)](#)

Nahrání odchozí zprávy (OGM) na externí TAD

Související modely: MFC-L2802DN/MFC-L2800DW/MFC-L2802DW/MFC-L2827DWXL/MFC-L2827DW/MFC-L2835DW/MFC-L2860DWE/MFC-L2860DW/MFC-L2862DW/MFC-L2922DW

1. Na začátku vaší zprávy nahrajte pět sekund ticha. To dá přístroji dostatek času na naslouchání tónům faxu.
2. Omezte vaši řeč na 20 sekund.
3. Svou 20sekundovou zprávu zakončete uvedením vašeho kódu pro dálkovou aktivaci pro ty, kteří potřebují posílat faxy ručně. Například: „Po zaznění signálu zanechte vzkaz nebo stiskněte tlačítko *51 a Start a odešlete fax.“

POZNÁMKA

Doporučujeme začít vaši zprávu OGM počátečními pěti sekundami ticha, protože přístroj nemůže přes hlasitý hlas slyšet tóny faxu. Můžete zkusit tuto pauzu vynechat, ale pokud má přístroj problémy s příjmem, měli byste znovu nahrát odchozí zprávu (OGM) včetně pauzy.

✓ Související informace

- [Externí telefonní záznamník TAD \(Telephone Answering Device\)](#)

Externí a pobočkové telefony

Související modely: MFC-L2802DN/MFC-L2800DW/MFC-L2802DW/MFC-L2827DWXL/MFC-L2827DW/MFC-L2835DW/MFC-L2860DWE/MFC-L2860DW/MFC-L2862DW/MFC-L2922DW

- Připojení externího nebo linkového telefonu
- Provoz z externích a linkových telefonů
- Při použití externího bezdrátového telefonu od jiného výrobce než Brother
- Používání dálkových kódů

Připojení externího nebo linkového telefonu

Související modely: MFC-L2802DN/MFC-L2800DW/MFC-L2802DW/MFC-L2827DWXL/MFC-L2827DW/MFC-L2835DW/MFC-L2860DWE/MFC-L2860DW/MFC-L2862DW/MFC-L2922DW

K přístroji lze připojit samostatný telefon, jak je zobrazeno na následujícím schématu.

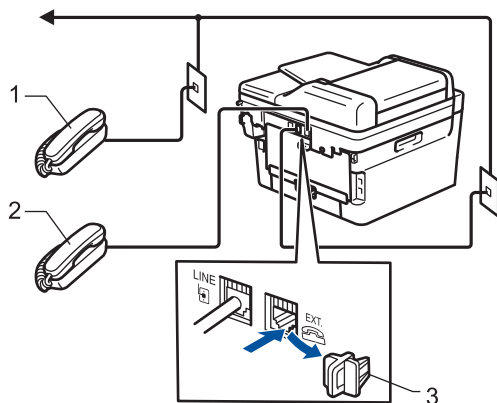

- 1 Linkový telefon
- 2 Externí telefon
- 3 Ochranná krytka



Ujistěte se, že používáte externí telefon s kabelem, jehož délka nepřesahuje tři metry.



Související informace

- [Externí a pobočkové telefony](#)

Provoz z externích a linkových telefonů

Související modely: MFC-L2802DN/MFC-L2800DW/MFC-L2802DW/MFC-L2827DWXL/MFC-L2827DW/MFC-L2835DW/MFC-L2860DWE/MFC-L2860DW/MFC-L2862DW/MFC-L2922DW

Přijmete-li faxové volání na linkovém telefonu nebo na externím telefonu, můžete přístroj nechat volání přijmout pomocí kódu dálkové aktivace. Když stisknete kód dálkové aktivace ***51**, přístroj začne přijímat fax.

Pokud přístroj přijme hovor a upozorní vás pseudo/dvojitým zvoněním, abyste volání převzali, můžete ho přijmout na linkovém telefonu stisknutím kódu dálkové deaktivace **#51**.

Pokud odpovídáte na volání a nikdo není na lince:

Přijímáte fax ručně.

Stiskněte ***51** a čekejte na cvrlikání nebo dokud se na LCD displeji neobjeví zpráva [Prijem] a potom zavěste.



Dále můžete použít funkci detekce faxu, aby přístroj automaticky převzal volání.



Související informace

- [Externí a pobočkové telefony](#)

Při použití externího bezdrátového telefonu od jiného výrobce než Brother

Související modely: MFC-L2802DN/MFC-L2800DW/MFC-L2802DW/MFC-L2827DWXL/MFC-L2827DW/MFC-L2835DW/MFC-L2860DWE/MFC-L2860DW/MFC-L2862DW/MFC-L2922DW

Pokud je váš bezdrátový telefon jiné značky než Brother připojený k telefonnímu kabelu a obvykle přenášíte bezdrátové sluchátko někam jinam, je jednodušší odpovídat na volání během zadaného počtu zvonění.

Jestliže necháte nejdříve odpovědět přístroj, budete muset přijít k přístroji a stisknutím tlačítka [Vyzvednutí] nebo **Tel/R** odeslat volání do bezdrátového sluchátka.



Související informace

- [Externí a pobočkové telefony](#)

Používání dálkových kódů

Související modely: MFC-L2802DN/MFC-L2800DW/MFC-L2802DW/MFC-L2827DWXL/MFC-L2827DW/MFC-L2835DW/MFC-L2860DWE/MFC-L2860DW/MFC-L2862DW/MFC-L2922DW

Kód dálkové aktivace

Pokud odpovídáte na fax na pobočkovém nebo externím telefonu, můžete přístroji určit, aby fax přijal, stisknutím kódu pro dálkovou aktivaci *51. Počkejte na cvrlikavé zvuky a poté sluchátko zavěste.

Jestliže přijmete fax na externím telefonu, můžete přístroj přimět, aby fax přijal, stisknutím tlačítek v následující tabulce:

Příslušné modely	Vyvolání přijetí faxu přístrojem
MFC-L2802DN/MFC-L2800DW/MFC-L2802DW/MFC-L2827DWXL/ MFC-L2827DW/MFC-L2835DW	Start a poté ▼
MFC-L2860DWE/MFC-L2860DW/MFC-L2862DW/MFC-L2922DW	Fax start a poté Přijem

Kód dálkové deaktivace

Pokud přijmete hovor a přístroj je v režimu F/T, začne po zadaném počátečním počtu zvonění vydávat zvuk F/T (rychlé dvojitě vyzvánění). Pokud hovor přijmete na linkovém telefonu, můžete vypnout vyzvánění F/T stisknutím tlačítek #51 (nezapomeňte stisknutí provést mezi vyzváněními).

Pokud přístroj přijme hovor a upozorní vás rychlým dvojitým zvoněním, abyste volání převzali, můžete volání přijmout na externím telefonu stisknutím tlačítka v následující tabulce:

Příslušné modely	Pro výběr hlasového hovoru
MFC-L2802DN/MFC-L2800DW/MFC-L2802DW/MFC-L2827DWXL/ MFC-L2827DW/MFC-L2835DW	Tel/R
MFC-L2860DWE/MFC-L2860DW/MFC-L2862DW/MFC-L2922DW	Vyzvednutí



Související informace

- [Externí a pobočkové telefony](#)
 - [Změna dálkových kódů](#)

Změna dálkových kódů

Související modely: MFC-L2802DN/MFC-L2800DW/MFC-L2802DW/MFC-L2827DWXL/MFC-L2827DW/MFC-L2835DW/MFC-L2860DWE/MFC-L2860DW/MFC-L2862DW/MFC-L2922DW

Přednastavený kód dálkové aktivace je ***51**. Přednastavený kód dálkové deaktivace je **#51**. Pokud jste při dálkovém přístupu k vašemu externímu telefonnímu záznamníku (TAD) vždy odpojeni, zkuste změnit trojčíferné dálkové kódy pomocí číslic 0-9, * nebo #.

>> [MFC-L2802DN/MFC-L2800DW/MFC-L2802DW/MFC-L2827DWXL/MFC-L2827DW/MFC-L2835DW](#)

>> [MFC-L2860DWE/MFC-L2860DW/MFC-L2862DW/MFC-L2922DW](#)

MFC-L2802DN/MFC-L2800DW/MFC-L2802DW/MFC-L2827DWXL/MFC-L2827DW/MFC-L2835DW



1. Stiskněte tlačítko  (**Fax**).
2. Stiskněte tlačítko **Menu**.
3. Stisknutím tlačítka **▲** nebo **▼** zobrazte volbu [Fax] a potom stiskněte tlačítko **OK**.
4. Stisknutím tlačítka **▲** či **▼** zobrazte volbu [Prijem nastav.] a poté stiskněte **OK**.
5. Stisknutím tlačítka **▲** nebo **▼** zobrazte volbu [Dalkovy kod] a potom stiskněte tlačítko **OK**.
6. Stisknutím tlačítka **▲** nebo **▼** zobrazte volbu [Zap.] a potom stiskněte tlačítko **OK**.



Chcete-li vypnout dálkové kódy, vyberte možnost [Vyp.].

7. Zadejte nový kód dálkové aktivace a poté stiskněte **OK**.
8. Zadejte nový kód dálkové deaktivace a poté stiskněte **OK**.
9. Stiskněte tlačítko **Stop/Exit (Stop/Konec)**.

MFC-L2860DWE/MFC-L2860DW/MFC-L2862DW/MFC-L2922DW

1. Stiskněte  [Nastaveni] > [Vsechna nastav] > [Fax] > [Prijem nastav.] > [Dalkovy kod].
2. Postupujte jedním z následujících způsobů:
 - Chcete-li změnit kód dálkové aktivace, stiskněte [Akt.kod]. Zadejte nový kód a poté stiskněte [OK].
 - Chcete-li změnit kód dálkové deaktivace, stiskněte [Deaktivacni kod]. Zadejte nový kód a poté stiskněte [OK].
 - Pokud nechcete změnit kódy, přejděte k dalšímu kroku.
 - Chcete-li vypnout (nebo zapnout) dálkové kódy, stiskněte [Dalkovy kod] a poté stiskněte [Vyp.] (nebo [Zap.]).
3. Stiskněte tlačítko .



Související informace

- [Používání dálkových kódů](#)

Vícelinková připojení (PBX)

Související modely: MFC-L2802DN/MFC-L2800DW/MFC-L2802DW/MFC-L2827DWXL/MFC-L2827DW/MFC-L2835DW/MFC-L2860DWE/MFC-L2860DW/MFC-L2862DW/MFC-L2922DW

Doporučujeme, abyste požádali o připojení vašeho přístroje společnost, která instalovala pobočkovou ústřednu. Pokud máte vícelinkový systém, doporučujeme, abyste požádali instalační firmu o připojení jednotky k poslední lince systému. Zabrání to aktivaci přístroje pokaždé, když systém přijímá telefonní volání. Pokud bude na všechna příchozí volání odpovídat operátor ústředny, doporučujeme nastavit režim příjmu na [Rucne].

Nemůžeme zaručit, že přístroj připojený k pobočkové ústředně bude za všech okolností fungovat správně. Jakékoliv problémy s odesláním nebo přijímáním faxů by měly být nejprve ohlášeny společnosti, která má na starost vaši pobočkovou ústřednu.



Související informace

- [Telefonní služby a externí zařízení](#)

Zprávy týkající se faxu

Související modely: MFC-L2802DN/MFC-L2800DW/MFC-L2802DW/MFC-L2827DWXL/MFC-L2827DW/
MFC-L2835DW/MFC-L2860DWE/MFC-L2860DW/MFC-L2862DW/MFC-L2922DW

- [Tisk hlášení o přenosu](#)
- [Tisk faxového deníku](#)

Tisk hlášení o přenosu

Související modely: MFC-L2802DN/MFC-L2800DW/MFC-L2802DW/MFC-L2827DWXL/MFC-L2827DW/MFC-L2835DW/MFC-L2860DWE/MFC-L2860DW/MFC-L2862DW/MFC-L2922DW

Hlášení o přenosu lze použít jako důkaz odeslání faxu. Na tomto hlášení je uvedeno jméno nebo číslo faxu příjemce, datum a čas přenosu, trvání přenosu, počet odeslaných stránek a zda byl přenos úspěšný.

Pro hlášení o ověření přenosu je k dispozici několik nastavení:

Zap.	Tiskne zprávu po každém odeslaném faxu.
Zap. (+Obrazek)	Tiskne zprávu po každém odeslaném faxu. Na hlášení se objeví část první stránky faxu.
Pouze chyba	Tiskne hlášení v případě, že je fax neúspěšný kvůli chybě přenosu.
Pouze chyba (+Obrazek)	Tiskne hlášení v případě, že je fax neúspěšný kvůli chybě přenosu. Na hlášení se objeví část první stránky faxu.
Vyp.	Přístroj nevytiskne po odeslání faxů žádné hlášení.



>> [MFC-L2802DN/MFC-L2800DW/MFC-L2802DW/MFC-L2827DWXL/MFC-L2827DW/MFC-L2835DW](#)

>> [MFC-L2860DWE/MFC-L2860DW/MFC-L2862DW/MFC-L2922DW](#)

MFC-L2802DN/MFC-L2800DW/MFC-L2802DW/MFC-L2827DWXL/MFC-L2827DW/MFC-L2835DW

1. Stiskněte tlačítko **Menu**.
2. Stisknutím tlačítka ▲ nebo ▼ zobrazte volbu [Fax] a potom stiskněte tlačítko **OK**.
3. Stisknutím tlačítka ▲ nebo ▼ zobrazte volbu [Nastav.hlaseni] a potom stiskněte tlačítko **OK**.
4. Stisknutím tlačítka ▲ nebo ▼ zobrazte volbu [Hlaseni o vys.] a potom stiskněte tlačítko **OK**.
5. Stisknutím ▲ nebo ▼ zobrazte možnost [Jen chyba], [JenChyba+Obrazek], [Vyp.], [Zap.], nebo [Zap. (+Obrazek)] a poté stiskněte **OK**.
6. Stiskněte tlačítko **Stop/Exit (Stop/Konec)**.

MFC-L2860DWE/MFC-L2860DW/MFC-L2862DW/MFC-L2922DW

1. Stiskněte  [Nastaveni] > [Vsechna nastav] > [Fax] > [Nastav.hlaseni] > [Hlaseni o vys.].
2. Stisknutím tlačítka ▲ nebo ▼ vyberte požadovanou volbu.
Pokud vyberete možnost [Zap. (+Obrazek)] nebo [Pouze chyba (+Obrazek)], obrázek se v hlášení o ověření přenosu nezobrazí, je-li přenos v reálném čase nastaven na možnost [Zap.].
3. Stiskněte tlačítko .

Pokud je přenos úspěšný, na hlášení o ověření přenosu se zobrazí OK vedle RESULT. Pokud přenos není úspěšný, vedle RESULT se zobrazí ERROR.

Související informace

- [Zprávy týkající se faxu](#)

Tisk faxového deníku

Související modely: MFC-L2802DN/MFC-L2800DW/MFC-L2802DW/MFC-L2827DWXL/MFC-L2827DW/MFC-L2835DW/MFC-L2860DWE/MFC-L2860DW/MFC-L2862DW/MFC-L2922DW

Můžete nastavit přístroj, aby tiskl faxový deník ve stanovených intervalech (každých 50 faxů, 6, 12 nebo 24 hodin, 2 nebo 7 dnů).

>> [MFC-L2802DN/MFC-L2800DW/MFC-L2802DW/MFC-L2827DWXL/MFC-L2827DW/MFC-L2835DW](#)

>> [MFC-L2860DWE/MFC-L2860DW/MFC-L2862DW/MFC-L2922DW](#)

MFC-L2802DN/MFC-L2800DW/MFC-L2802DW/MFC-L2827DWXL/MFC-L2827DW/MFC-L2835DW

1. Stiskněte tlačítko **Menu**.
2. Stisknutím tlačítka ▲ nebo ▼ zobrazte volbu [Fax] a potom stiskněte tlačítko **OK**.
3. Stisknutím tlačítka ▲ nebo ▼ zobrazte volbu [Nastav.hlaseni] a potom stiskněte tlačítko **OK**.
4. Stisknutím tlačítka ▲ nebo ▼ zobrazte volbu [Perioda deniku] a potom stiskněte tlačítko **OK**.
5. Stisknutím ▲ nebo ▼ zobrazte volbu [Po 50 faxech], [Perioda 6 hodin], [Perioda 12 hod], [Perioda 24 hod.], [Perioda 2 dny], [Perioda 7 dni], nebo [Vyp.] a poté stiskněte **OK**.
 - 6, 12, 24 hodin, 2 nebo 7 dní
Přístroj vytiskne zprávu ve zvolený čas a potom vymaže všechny úkoly z paměti. Pokud se paměť přístroje zaplní 200 úlohami předtím, než uplyne vámi zadaná doba, přístroj vytiskne deník dříve a vymaže všechny úlohy z paměti. Chcete-li další zprávu před nastaveným časem tisku, můžete ji vytisknout ručně, aniž byste z paměti vymazali úlohy.
 - Každých 50 faxů
Přístroj deník vytiskne, jakmile uloží 50 úloh.
6. Zvolíte-li Po 7 dnech, stisknutím ▲ či ▼ zobrazte volbu [Den: pondeli], [Den: utory], [Den: streda], [Den: ctvrtek], [Den: patek], [Den: sobota] nebo [Den: nedele] a poté stiskněte **OK**.
7. Jestliže jste vybrali 6, 12, 24 hodin, 2 dni nebo 7 dnů, při zadávání času k zahájení tisku využijte jednu z následujících možností:
 - Jestliže jste vybrali možnost [12hod. cas] v nastavení data a času, zadejte čas ve 12hodinovém formátu a poté stiskněte tlačítko **OK**.
Stisknutím tlačítka ▲ nebo ▼ zobrazte volbu [AM] či [PM] a potom stiskněte tlačítko **OK**.
 - Jestliže jste vybrali možnost [24hod. cas] v nastavení data a času, zadejte čas ve 24hodinovém formátu a poté stiskněte tlačítko **OK**.
(Zadejte například 19:45 namísto 7:45 večer.)
8. Stiskněte tlačítko **Stop/Exit (Stop/Konec)**.

MFC-L2860DWE/MFC-L2860DW/MFC-L2862DW/MFC-L2922DW

1. Stiskněte  [Nastaveni] > [Vsechna nastav] > [Fax] > [Nastav.hlaseni] > [Perioda deniku] > [Perioda deniku].
2. Stisknutím ▲ nebo ▼ zvolte požadovaný interval a poté jej stiskněte.
 - 6, 12, 24 hodin, 2 nebo 7 dní
Přístroj vytiskne zprávu ve zvolený čas a potom vymaže všechny úkoly z paměti. Pokud se paměť přístroje zaplní 200 úlohami předtím, než uplyne vámi zadaná doba, přístroj vytiskne deník dříve a vymaže všechny úlohy z paměti. Chcete-li další zprávu před nastaveným časem tisku, můžete ji vytisknout ručně, aniž byste z paměti vymazali úlohy.
 - Každých 50 faxů

Přístroj deník vytiskne, jakmile uloží 50 úloh.

3. Jestliže jste vybrali 6, 12, 24 hodin, 2 dni nebo 7 dnů, stiskněte [Cas] a zadejte čas pomocí LCD displeje a poté stiskněte [OK].
4. Pokud jste zvolili možnost [Perioda 7 dni], stiskněte [Den].
5. Stisknutím ▲ nebo ▼ zobrazte možnost [Den: pondeli], [Den: utory], [Den: streda], [Den: ctvrtek], [Den: patek], [Den: sobota] nebo [Den: nedele] a poté stiskněte první den 7denního odpočítávání.
6. Stiskněte tlačítko .



Související informace

- [Zprávy týkající se faxu](#)
-

Funkce PC-FAX

Související modely: MFC-L2802DN/MFC-L2800DW/MFC-L2802DW/MFC-L2827DWXL/MFC-L2827DW/
MFC-L2835DW/MFC-L2860DWE/MFC-L2860DW/MFC-L2862DW/MFC-L2922DW

- [PC-FAX pro systém Windows](#)
- [PC-FAX pro Mac](#)

PC-FAX pro systém Windows

Související modely: MFC-L2802DN/MFC-L2800DW/MFC-L2802DW/MFC-L2827DWXL/MFC-L2827DW/
MFC-L2835DW/MFC-L2860DWE/MFC-L2860DW/MFC-L2862DW/MFC-L2922DW

- [Přehled PC-FAX \(Windows\)](#)
- [Odeslání faxu pomocí funkce PC-FAX \(Windows\)](#)
- [Příjem faxů do počítače \(Windows\)](#)

Přehled PC-FAX (Windows)

Související modely: MFC-L2802DN/MFC-L2800DW/MFC-L2802DW/MFC-L2827DWXL/MFC-L2827DW/
MFC-L2835DW/MFC-L2860DWE/MFC-L2860DW/MFC-L2862DW/MFC-L2922DW

Snižte spotřebu papíru a ušetřete čas pomocí programu Brother PC-FAX pro odesílání faxů přímo z přístroje.

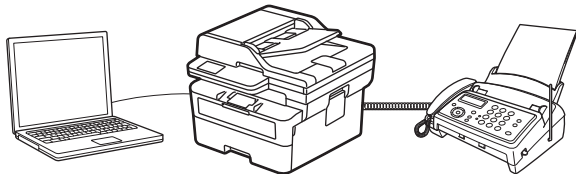

- [Konfigurace funkce PC-FAX \(Windows\)](#)
- [Konfigurace adresáře programu PC-Fax \(Windows\)](#)

Konfigurace funkce PC-FAX (Windows)

Související modely: MFC-L2802DN/MFC-L2800DW/MFC-L2802DW/MFC-L2827DWXL/MFC-L2827DW/MFC-L2835DW/MFC-L2860DWE/MFC-L2860DW/MFC-L2862DW/MFC-L2922DW

Před odesláním faxů pomocí funkce PC-FAX, upravte možnosti odesílání na jednotlivých kartách dialogového okna **PC-FAX - vlastnosti**.

1. Spustíte aplikaci  (**Brother Utilities**), klikněte na rozevírací seznam a vyberte název svého modelu (pokud ještě není zvolen).
2. Klikněte na položku **PC-FAX** na levé straně navigačního panelu a poté klikněte na položku **Nastavení odesílání**.

Zobrazí se dialogové okno **PC-FAX - vlastnosti**.

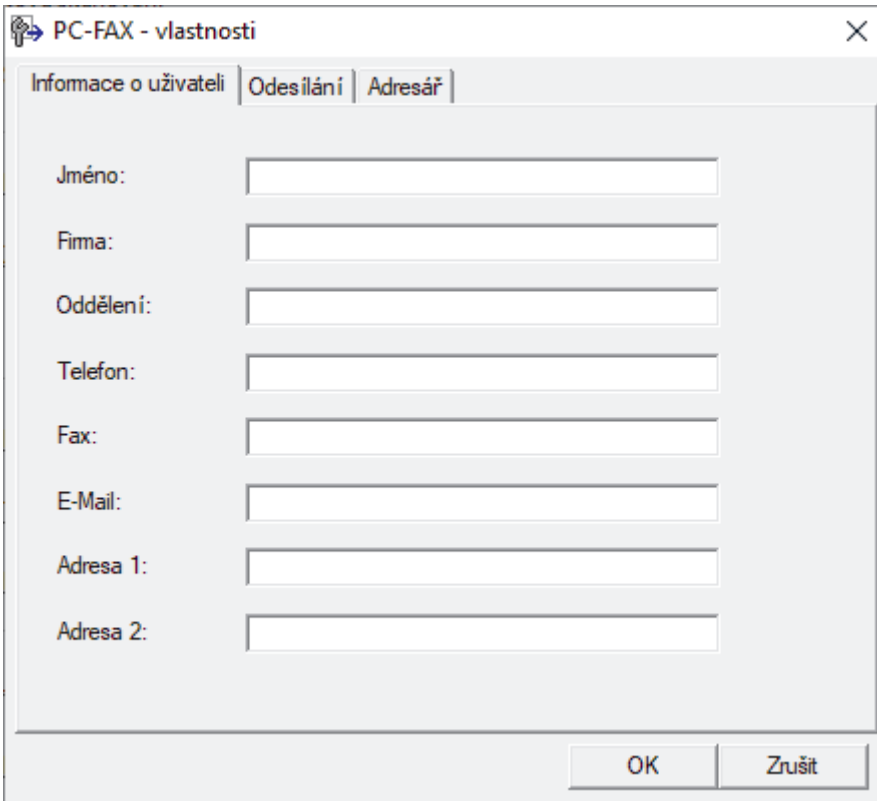

3. Postupujte jedním z následujících způsobů:
 - Klikněte na kartu **Informace o uživateli** a poté zapište do polí své uživatelské informace.



Každý účet Microsoft může mít vlastní přizpůsobenou **Informace o uživateli** obrazovku pro vlastní záhlaví a úvodní lišty faxů.

- Klikněte na kartu **Odesílání** a do pole **Přístup na linku** zadejte číslo nezbytné k přístupu mimo linku (je-li potřeba). Zaškrtnutím políčka **Včetně záhlaví** zahrňte informace záhlaví.
 - Klikněte na kartu **Adresář** a potom si z rozevíracího seznamu **Zvolte Adresář** vyberte, který adresář chcete použít pro funkci PC-FAX.
4. Klikněte na tlačítko **OK**.



Související informace

- [Přehled PC-FAX \(Windows\)](#)

Konfigurace adresáře programu PC-Fax (Windows)

Související modely: MFC-L2802DN/MFC-L2800DW/MFC-L2802DW/MFC-L2827DWXL/MFC-L2827DW/MFC-L2835DW/MFC-L2860DWE/MFC-L2860DW/MFC-L2862DW/MFC-L2922DW

V rámci přizpůsobování přístroje **Adresář** můžete přidávat, upravovat nebo odstraňovat členy a skupiny.

- [Přidání člena do adresáře PC-FAX \(Windows\)](#)
- [Vytvoření skupiny v adresáři PC-FAX \(Windows\)](#)
- [Úprava člena nebo skupiny v adresáři PC-FAX \(Windows\)](#)
- [Odstranění člena nebo skupiny z adresáře PC-FAX \(Windows\)](#)
- [Export adresáře PC-Fax \(Windows\)](#)
- [Import informací do adresáře PC-FAX \(Windows\)](#)

Přidání člena do adresáře PC-FAX (Windows)

Související modely: MFC-L2802DN/MFC-L2800DW/MFC-L2802DW/MFC-L2827DWXL/MFC-L2827DW/MFC-L2835DW/MFC-L2860DWE/MFC-L2860DW/MFC-L2862DW/MFC-L2922DW

Pokud chcete odesílat faxy pomocí programu Brother PC-Fax, přidejte do adresáře programu PC-Fax nové uživatele a jejich faxové údaje.

1. Spustíte aplikaci  (**Brother Utilities**), klikněte na rozevírací seznam a vyberte název svého modelu (pokud ještě není zvolen).
2. Klikněte na **PC-FAX** na levé straně panelu a potom klikněte na **Adresář (Odeslat)**.

Zobrazí se dialogové okno **Adresář**.

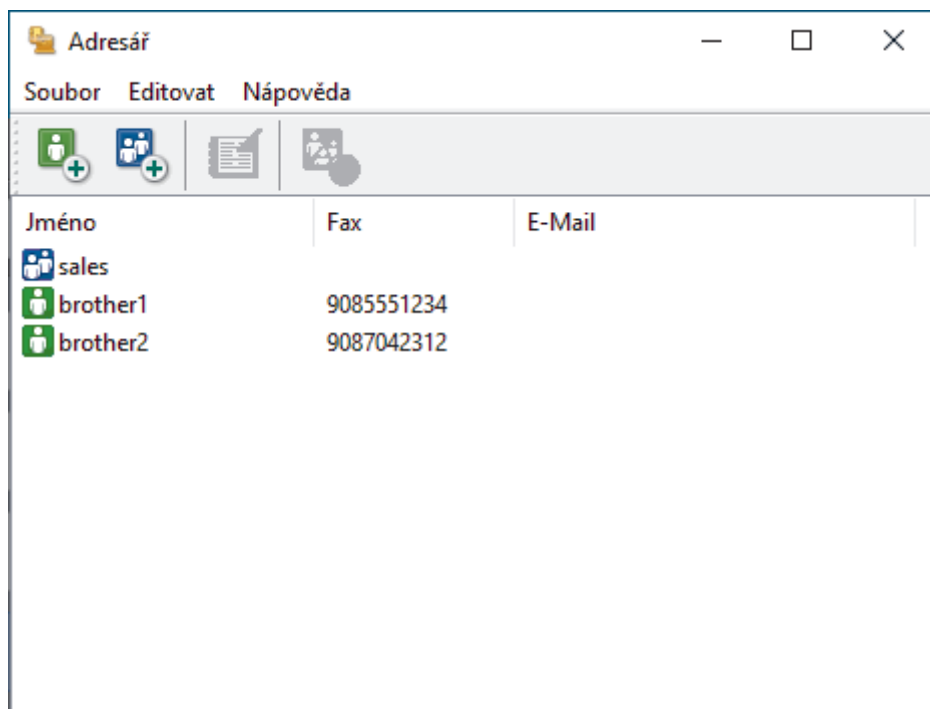

3. Kliknutím na  přidáte nové členy.
Zobrazí se dialogové okno **Zadání položky adresáře**.
4. Do příslušných polí zadejte informace o členovi. Pole **Jméno** je povinné.
5. Klikněte na tlačítko **OK**.

Související informace

- [Konfigurace adresáře programu PC-Fax \(Windows\)](#)

Vytvoření skupiny v adresáři PC-FAX (Windows)

Související modely: MFC-L2802DN/MFC-L2800DW/MFC-L2802DW/MFC-L2827DWXL/MFC-L2827DW/MFC-L2835DW/MFC-L2860DWE/MFC-L2860DW/MFC-L2862DW/MFC-L2922DW

Vytvořte skupinu pro rozeslání stejného PC-FAXu několika příjemcům najednou.

1. Spustíte aplikaci  (**Brother Utilities**), klikněte na rozevírací seznam a vyberte název svého modelu (pokud ještě není zvolen).
2. Klikněte na **PC-FAX** na levé straně panelu a potom klikněte na **Adresář (Odeslat)**.

Zobrazí se dialogové okno **Adresář**.

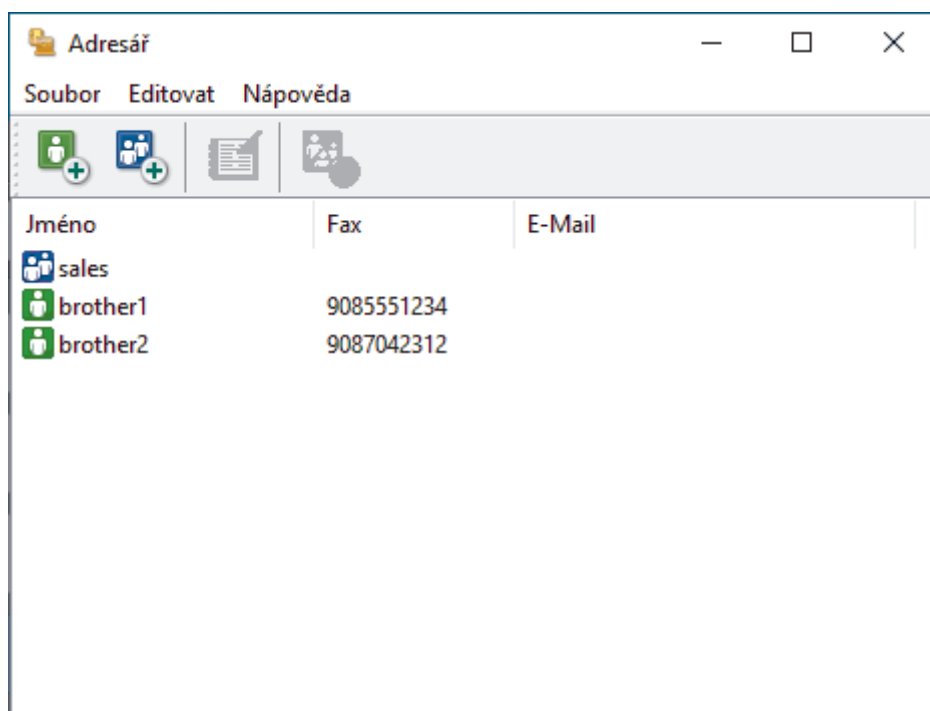

3. Kliknutím na  přidáte novou skupinu.
Zobrazí se dialogové okno **Zadání Skupiny adresáře**.
4. Zadejte název nové skupiny do pole **Jméno skupiny**.
5. V poli **Adresy seznamu** vyberte každého člena, kterého chcete zahrnout do skupiny, a poté klikněte na tlačítko **Přidat >>**.
Členové přidání do skupiny se objeví v okně **Členové skupiny**.
6. Po dokončení klikněte na tlačítko **OK**.



Každá skupina může mít až 50 členů.



Související informace

- [Konfigurace adresáře programu PC-Fax \(Windows\)](#)

Úprava člena nebo skupiny v adresáři PC-FAX (Windows)

Související modely: MFC-L2802DN/MFC-L2800DW/MFC-L2802DW/MFC-L2827DWXL/MFC-L2827DW/MFC-L2835DW/MFC-L2860DWE/MFC-L2860DW/MFC-L2862DW/MFC-L2922DW

1. Spustíte aplikaci  (**Brother Utilities**), klikněte na rozevírací seznam a vyberte název svého modelu (pokud ještě není zvolen).
2. Klikněte na **PC-FAX** na levé straně panelu a potom klikněte na **Adresář (Odeslat)**.
Zobrazí se dialogové okno **Adresář**.

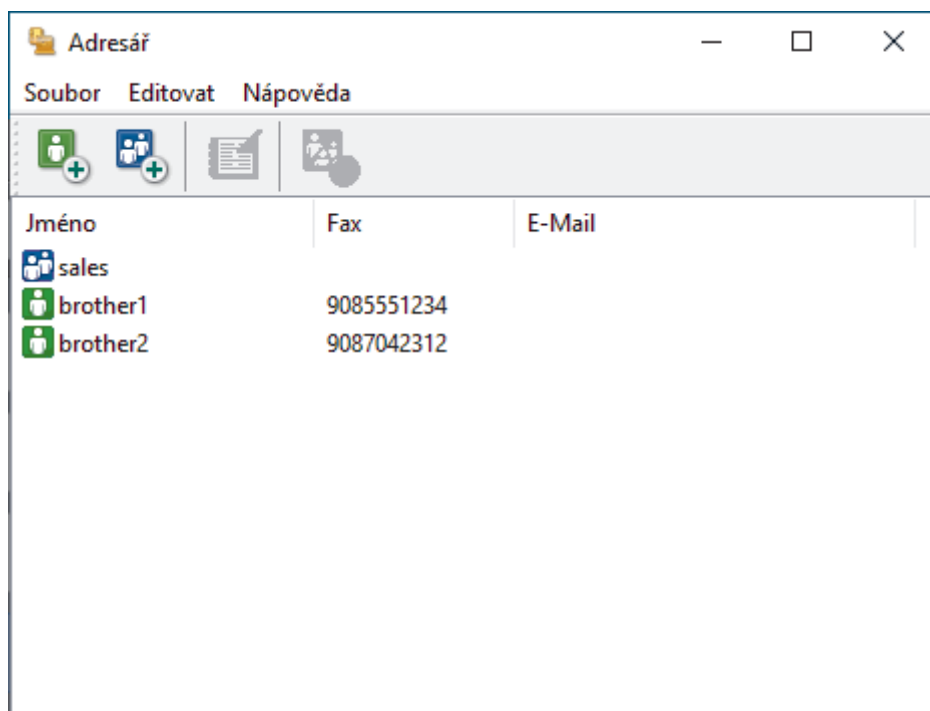

3. Vyberte člena nebo skupinu, kterou chcete upravit.
4. Klikněte na tlačítko  (**Zadání položky**).
5. Změňte informace o členu nebo o skupině.
6. Klikněte na tlačítko **OK**.

Související informace

- [Konfigurace adresáře programu PC-Fax \(Windows\)](#)

Odstranění člena nebo skupiny z adresáře PC-FAX (Windows)

Související modely: MFC-L2802DN/MFC-L2800DW/MFC-L2802DW/MFC-L2827DWXL/MFC-L2827DW/MFC-L2835DW/MFC-L2860DWE/MFC-L2860DW/MFC-L2862DW/MFC-L2922DW

1. Spustíte aplikaci  (**Brother Utilities**), klikněte na rozevírací seznam a vyberte název svého modelu (pokud ještě není zvolen).
2. Klikněte na **PC-FAX** na levé straně panelu a potom klikněte na **Adresář (Odeslat)**.
Zobrazí se dialogové okno **Adresář**.

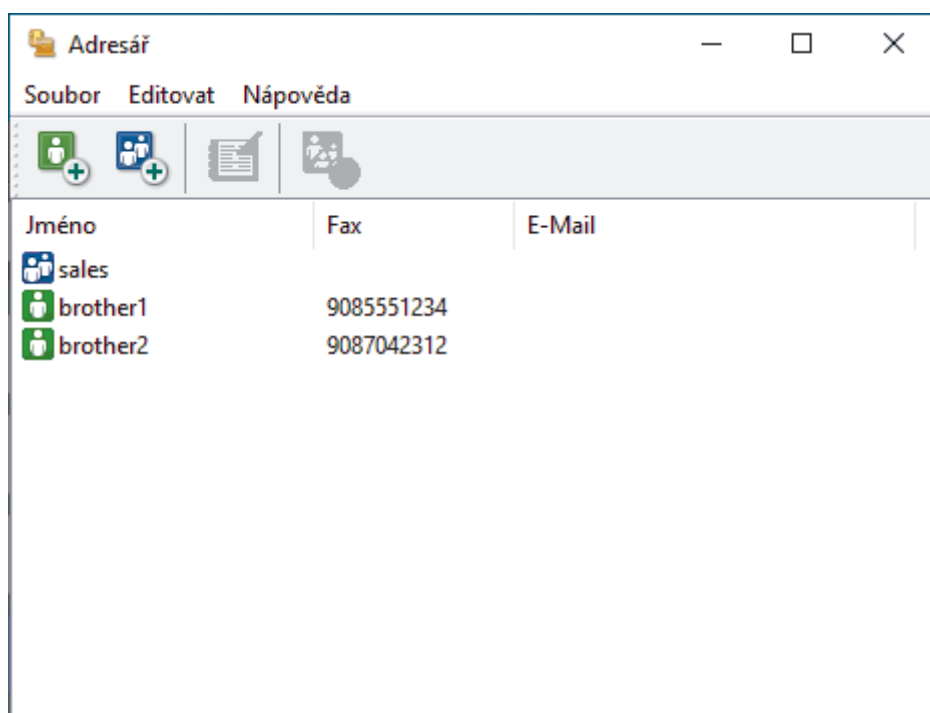

3. Vyberte člena nebo skupinu, kterou chcete odstranit.
4. Klikněte na tlačítko  (**Vymazat**).
5. Když se objeví dialogové okno pro potvrzení, klikněte na tlačítko **OK**.

Související informace

- [Konfigurace adresáře programu PC-Fax \(Windows\)](#)

Export adresáře PC-Fax (Windows)

Související modely: MFC-L2802DN/MFC-L2800DW/MFC-L2802DW/MFC-L2827DWXL/MFC-L2827DW/MFC-L2835DW/MFC-L2860DWE/MFC-L2860DW/MFC-L2862DW/MFC-L2922DW

Adresář můžete exportovat do textového souboru ASCII (*.csv), vizitky vCard (elektronická vizitka) a uložit jej do počítače.

Nemůžete exportovat nastavení skupiny při exportu dat položky **Adresář**.

1. Spustíte aplikaci  (**Brother Utilities**), klikněte na rozevírací seznam a vyberte název svého modelu (pokud ještě není zvolen).
2. Klikněte na **PC-FAX** na levé straně panelu a potom klikněte na **Adresář (Odeslat)**. Zobrazí se dialogové okno **Adresář**.

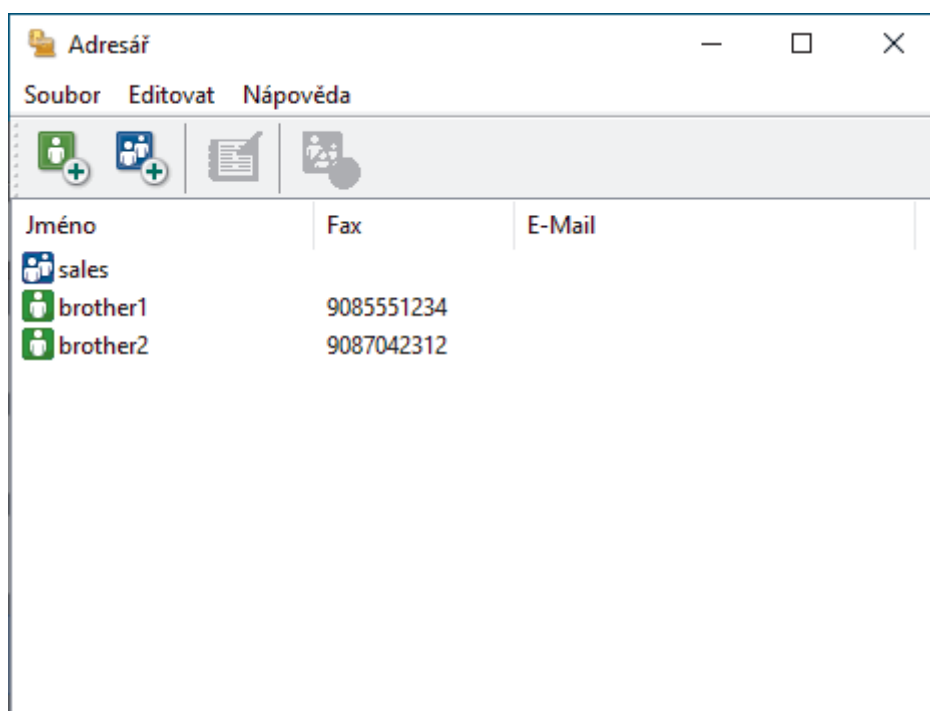

3. Klikněte na **Soubor > Export**.
4. Zvolte jedno z následujících:
 - **Text**
Zobrazí se dialogové okno **Výběr položek**. Přejděte k dalšímu bodu.
 - **vCard**
Před výběrem této volby musíte v adresáři vybrat člena, které chcete exportovat. Přejděte do složky, kam chcete uložit vCard, zadejte její název do pole **Název souboru** a poté klikněte na **Uložit**.
5. Ze sloupce **Položky seznamu** vyberte data, která chcete exportovat, a poté klikněte na tlačítko **Přidat >>**.

 Položky vyberte a přidejte v pořadí, ve kterém je chcete uvést.

6. Pokud exportujete do souboru ASCII, rozdělte jednotlivá datová pole pomocí volby **Dělicí znak** nebo **Tabulátor** v nabídce **Čárka**.
7. Klikněte na tlačítko **OK**.
8. Přejděte do složky v počítači, kam chcete uložit data, zadejte její název a potom klikněte na **Uložit**.



Související informace

- [Konfigurace adresáře programu PC-Fax \(Windows\)](#)

Import informací do adresáře PC-FAX (Windows)

Související modely: MFC-L2802DN/MFC-L2800DW/MFC-L2802DW/MFC-L2827DWXL/MFC-L2827DW/MFC-L2835DW/MFC-L2860DWE/MFC-L2860DW/MFC-L2862DW/MFC-L2922DW

Do adresáře lze importovat textové soubory ASCII (*.csv), vizitky vCard (elektronická vizitka).

1. Spustíte aplikaci  (**Brother Utilities**), klikněte na rozevírací seznam a vyberte název svého modelu (pokud ještě není zvolen).
2. Klikněte na **PC-FAX** na levé straně panelu a potom klikněte na **Adresář (Odeslat)**.

Zobrazí se dialogové okno **Adresář**.

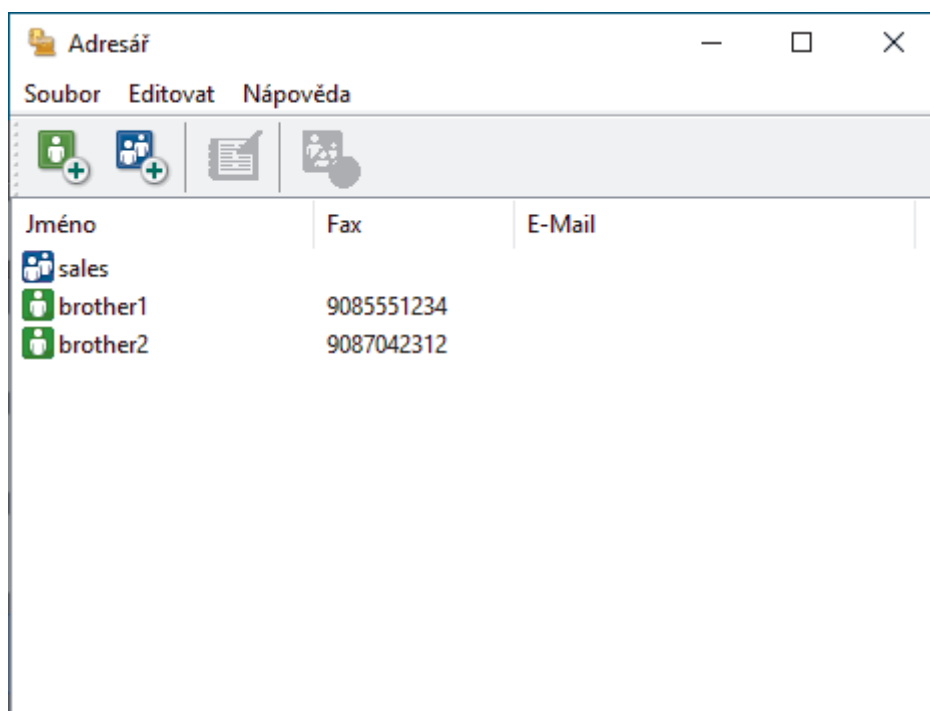

3. Klikněte na **Soubor > Import**.
4. Zvolte jedno z následujících:
 - **Text**
Zobrazí se dialogové okno **Výběr položek**. Přejděte ke kroku 5.
 - **vCard**
Přejděte ke kroku 8.
5. V poli **Položky seznamu** vyberte data, která chcete importovat, a poté klikněte na **Přidat >>**.



Musíte vybrat a přidat pole ze seznamu **Položky seznamu** ve stejném pořadí, v jakém jsou uvedena v textovém souboru pro import.

6. Jestliže importujete soubor v kódu ASCII, v části **Dělicí znak** vyberte možnost **Tabulátor** nebo **Čárka** a oddělte datová pole.
7. Klikněte na tlačítko **OK**.
8. Přejděte do složky, kam chcete importovat data, zadejte její název a potom klikněte na **Otevřít**.



Související informace

- [Konfigurace adresáře programu PC-Fax \(Windows\)](#)

Odeslání faxu pomocí funkce PC-FAX (Windows)

Související modely: MFC-L2802DN/MFC-L2800DW/MFC-L2802DW/MFC-L2827DWXL/MFC-L2827DW/MFC-L2835DW/MFC-L2860DWE/MFC-L2860DW/MFC-L2862DW/MFC-L2922DW

Program PC-FAX podporuje pouze černobílé faxy. Bude poslán černobílý fax – i když původní data byla barevná a přijímající faxový přístroj podporuje barevné faxy.

1. Vytvořte soubor v jakékoliv aplikaci v počítači.
2. Vyberte tiskový příkaz ve své aplikaci.
3. Vyberte **Brother PC-FAX** jako svoji tiskárnu a dokončete tiskovou operaci.

Zobrazí se dialogové okno **BrotherPC-FAX**.

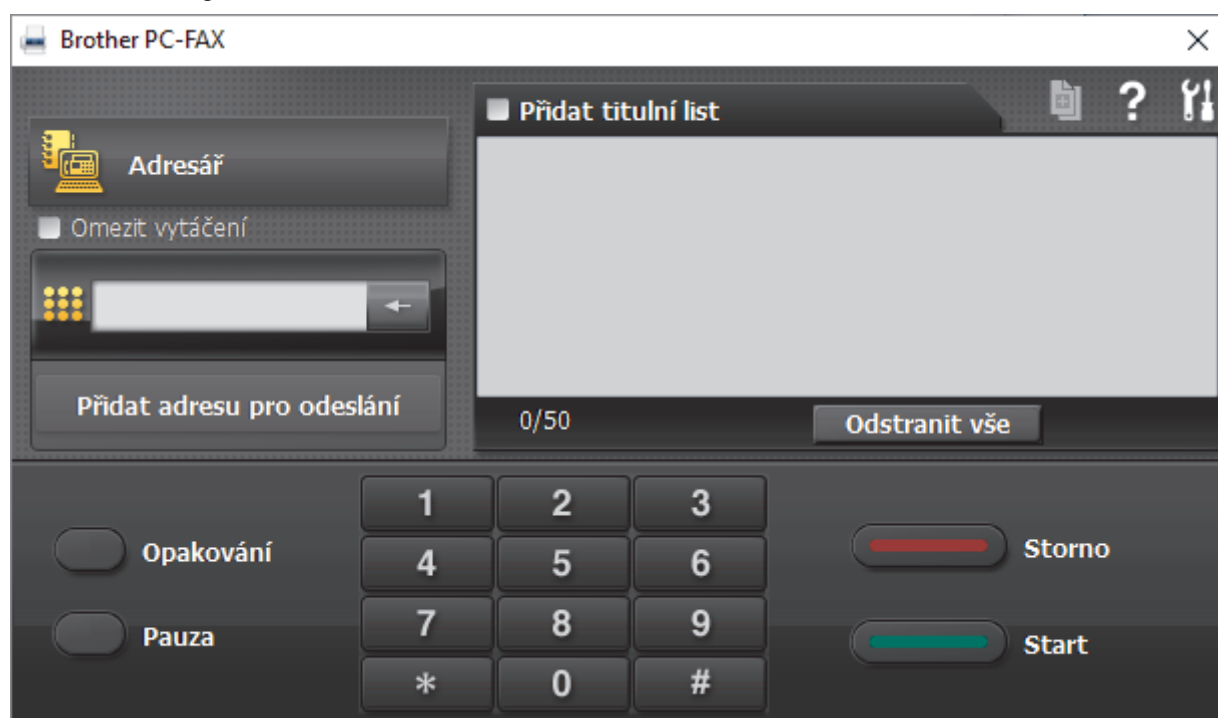

4. Faxové číslo zadejte některým z následujících postupů:
 - Kliknutím na čísla na číselné klávesnici zadejte číslo a poté klikněte na **Přidat adresu pro odeslání**.

 Zvolíte-li zaškrťovací políčko **Omezit vytáčení**, zobrazí se vám potvrzovací dialogové okno s žádostí o opětovné zadání faxového čísla pomocí klávesnice. Tato funkce pomáhá zabránit přenosům na špatné číslo.

- Klikněte na tlačítko **Adresář** a v adresáři vyberte člena nebo skupinu.

 Uděláte-li chybu, klepnutím na tlačítko **Odstranit vše** odstraníte všechny položky.

5. Chcete-li zahrnout titulní list, zaškrtněte políčko **Přidat titulní list**. Titulní list můžete vytvořit nebo upravovat po kliknutí na .
6. Klepnutím na tlačítko **Start** odešlete fax.



- Pokud chcete fax zrušit, klikněte na tlačítko **Storno**.
- Pro opětovné vytočení čísla kliknutím na **Opakování** zobrazte posledních pět faxových čísel, zvolte číslo a klikněte na **Start**.



Související informace

- [PC-FAX pro systém Windows](#)

Příjem faxů do počítače (Windows)

Související modely: MFC-L2802DN/MFC-L2800DW/MFC-L2802DW/MFC-L2827DWXL/MFC-L2827DW/
MFC-L2835DW/MFC-L2860DWE/MFC-L2860DW/MFC-L2862DW/MFC-L2922DW

Pomocí programu Brother PC-FAX můžete přijímat faxy do počítače, prohlížet je a libovolně je tisknout.

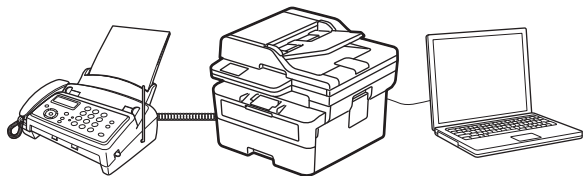

- [Příjem faxů pomocí programu PC-FAX příjem \(Windows\)](#)

Příjem faxů pomocí programu PC-FAX příjem (Windows)

Související modely: MFC-L2802DN/MFC-L2800DW/MFC-L2802DW/MFC-L2827DWXL/MFC-L2827DW/MFC-L2835DW/MFC-L2860DWE/MFC-L2860DW/MFC-L2862DW/MFC-L2922DW

Program pro příjem faxů Brother PC-FAX umožňuje zobrazovat a ukládat faxy do počítače. Program se automaticky nainstaluje při instalaci sady softwaru a ovladačů do přístroje a pracuje na místních nebo síťových zařízeních.

Program PC-FAX příjem podporuje pouze černobílé faxy.

Jestliže počítač vypnete, přístroj bude nadále přijímat a ukládat faxy do paměti přístroje. Na displeji LCD přístroje se zobrazí počet přijatých a uložených faxů. Při spuštění této aplikace se všechny obdržené faxy najednou přenesou do počítače. Můžete aktivovat možnost záložního tisku, která umožňuje přístroji vytisknout kopii faxu dříve, než fax odešle do počítače, nebo dříve, než bude počítač vypnut. Nastavení záložního tisku lze konfigurovat na přístroji.



Související informace

- [Příjem faxů do počítače \(Windows\)](#)
 - [Spuštění programu Brother PC-Fax příjem v počítači \(Windows\)](#)
 - [Zobrazení přijatých zpráv PC-FAX \(Windows\)](#)

Domů > Fax > Funkce PC-FAX > PC-FAX pro systém Windows > Příjem faxů do počítače (Windows) > Příjem faxů pomocí programu PC-FAX příjem (Windows) > Spuštění programu Brother PC-Fax příjem v počítači (Windows)

Spuštění programu Brother PC-Fax příjem v počítači (Windows)

Související modely: MFC-L2802DN/MFC-L2800DW/MFC-L2802DW/MFC-L2827DWXL/MFC-L2827DW/MFC-L2835DW/MFC-L2860DWE/MFC-L2860DW/MFC-L2862DW/MFC-L2922DW

Pokud je funkce příjmu faxů do počítače na přístroji zakázaná, před pokusem o spuštění příjmu faxů do počítače ji povolte.

Chcete-li získat další informace o povolení této funkce, >> *Související informace: Konfigurace funkce PC-FAX Receiving pomocí webové správy*



Doporučujeme zaškrtnout pole **Spustit PC-FAX Receive po spuštění počítače.**, aby se program spouštěl automaticky při zapnutí počítače a přesměroval všechny faxy.

1. Spustíte aplikaci  (**Brother Utilities**), klikněte na rozevírací seznam a vyberte název svého modelu (pokud ještě není zvolen).
2. Klikněte na **PC-FAX** na levé straně panelu a potom klikněte na **Přijímat**.
3. Potvrďte zprávu a klikněte na tlačítko **Ano**.

Zobrazí se okno **PC-FAX Receive (Příjem faxů do počítače)**. Na panelu úloh počítače se také zobrazí ikona  (**PC-Fax Receive (Připraveno)**).



Související informace

- [Příjem faxů pomocí programu PC-FAX příjem \(Windows\)](#)
 - [Nastavení příjmu faxů na počítači \(Windows\)](#)
 - [Přidání přístroje mezi zařízení pro příjem PC-FAX \(Windows\)](#)

Související témata:

- [Konfigurace funkce PC-FAX Receiving pomocí webové správy](#)

Domů > Fax > Funkce PC-FAX > PC-FAX pro systém Windows > Příjem faxů do počítače (Windows) > Příjem faxů pomocí programu PC-FAX příjem (Windows) > Spuštění programu Brother PC-Fax příjem v počítači (Windows) > Nastavení příjmu faxů na počítači (Windows)

Nastavení příjmu faxů na počítači (Windows)

Související modely: MFC-L2802DN/MFC-L2800DW/MFC-L2802DW/MFC-L2827DWXL/MFC-L2827DW/MFC-L2835DW/MFC-L2860DWE/MFC-L2860DW/MFC-L2862DW/MFC-L2922DW

1. Dvakrát klikněte na ikonu  (**PC-Fax Receive (Pripraveno)**) na panelu úloh počítače.

Zobrazí se okno **PC-FAX Receive (Příjem faxů do počítače)**.

2. Klikněte na **Nastavení**.
3. Konfigurujte tyto volby podle potřeby:

Předvolby

Nakonfigurujte automatický příjem PC-FAXu po spuštění systému Windows.

Uložit

Nakonfigurujte cestu pro ukládání souborů PC-FAXu a vyberte formát přijatých dokumentů.

Nahrát na

Nakonfigurujte cestu k serveru a vyberte možnost ručního nebo automatického nahrávání (k dispozici pouze správcům).

Zařízení

Vyberte přístroj, který má přijímat soubory PC-FAX.

Uzamknout (k dispozici pouze správcům)

Omezte uživatele bez oprávnění správce tak, aby nemohli konfigurovat výše uvedené možnosti nastavení.

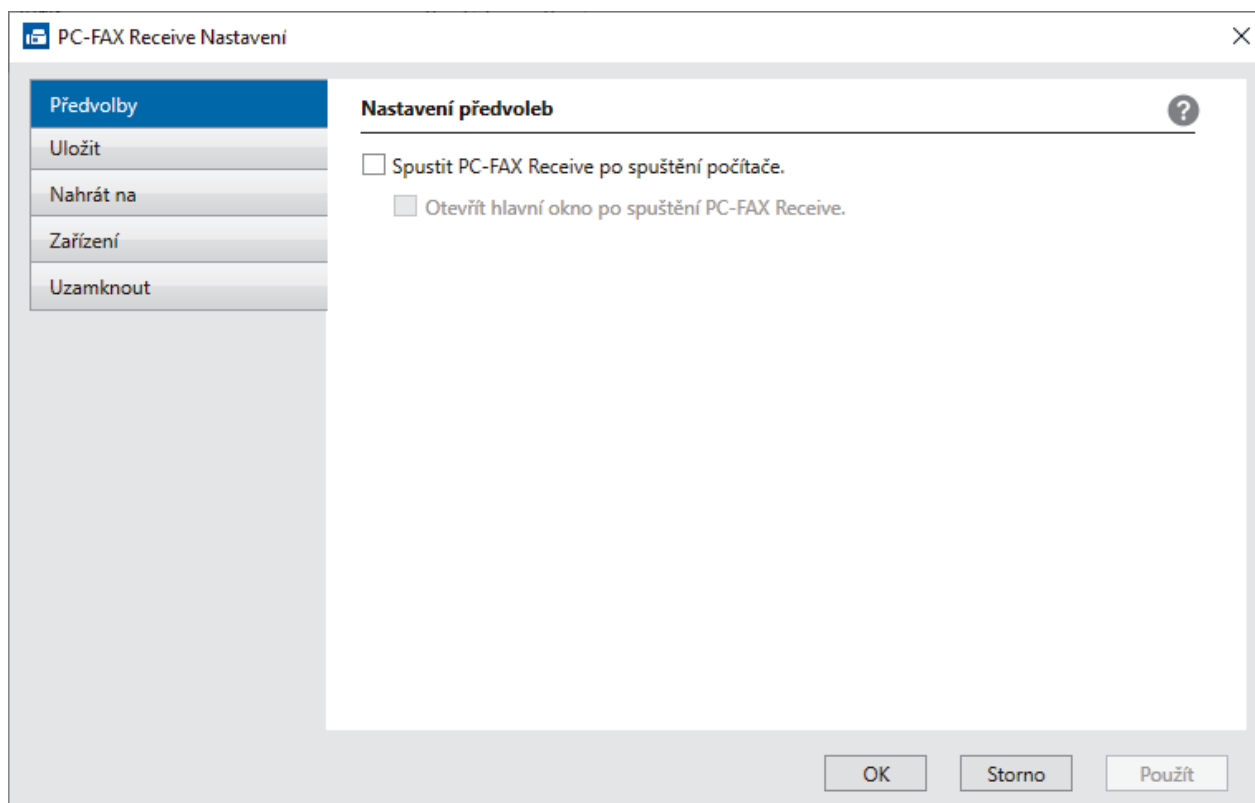

4. Klikněte na **OK**.



Související informace

- Spuštění programu Brother PC-Fax příjem v počítači (Windows)
-

Přidání přístroje mezi zařízení pro příjem PC-FAX (Windows)

Související modely: MFC-L2802DN/MFC-L2800DW/MFC-L2802DW/MFC-L2827DWXL/MFC-L2827DW/MFC-L2835DW/MFC-L2860DWE/MFC-L2860DW/MFC-L2862DW/MFC-L2922DW

Pokud jste nainstalovali přístroj podle pokynů na obrazovce, měl by být připravený k používání.

1. Dvakrát klikněte na ikonu  (**PC-Fax Receive (Připraveno)**) na panelu úloh počítače.
Zobrazí se okno **PC-FAX Receive (Příjem faxů do počítače)**.
2. Klikněte na **Nastavení**.
3. Klikněte na **Zařízení > Přidat**.

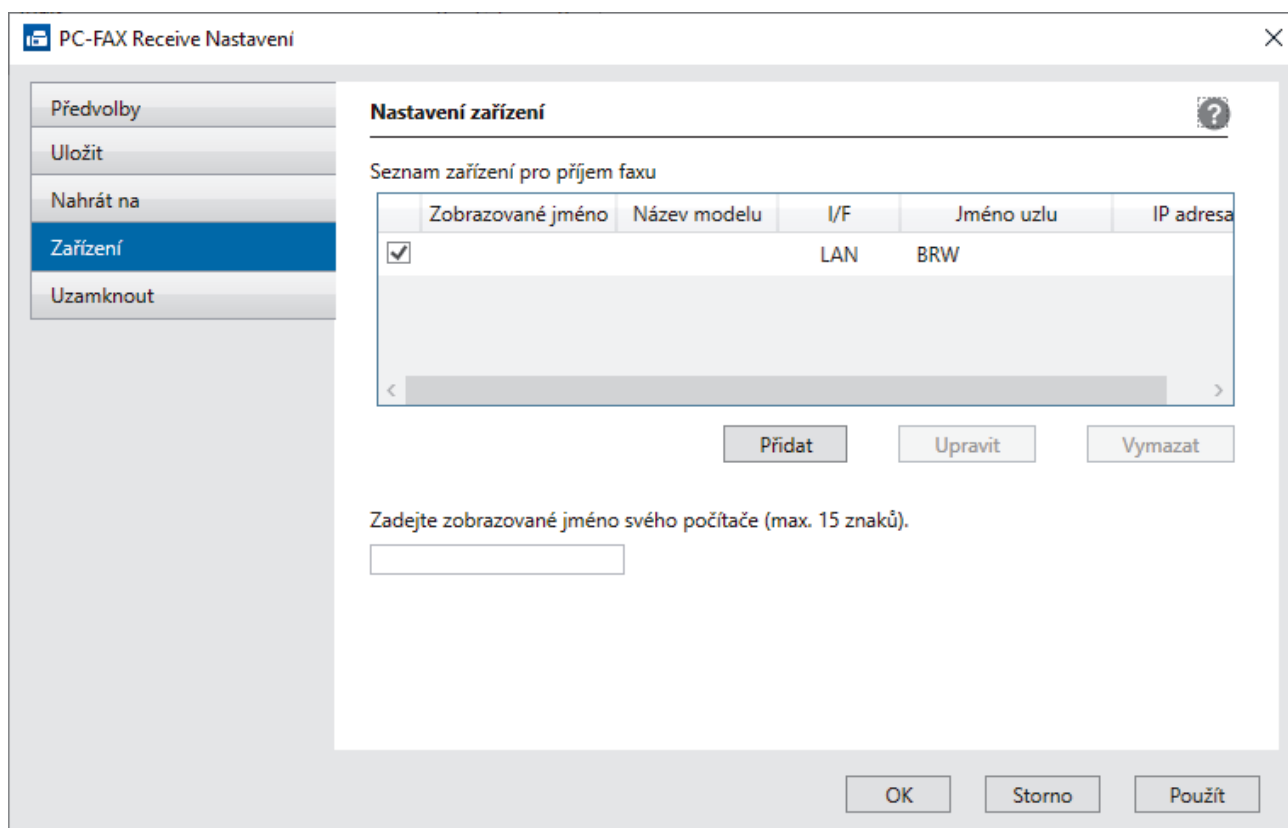

4. Vyberte správnou metodu připojení.

Vyberte v níže uvedeném seznamu automaticky vyhledaných výsledků svůj přístroj.

Zobrazí se seznam připojených přístrojů. Vyberte požadovaný přístroj. Klikněte na **OK**.

Uveďte IP adresu svého přístroje.

Zadejte IP adresu zařízení do pole **IP adresa** a potom klikněte na **OK**.

5. Pro změnu názvu počítače, které bude zobrazeno na LCD displeji zařízení, zadejte nový název do pole **Zadejte zobrazované jméno svého počítače (max. 15 znaků)**.
6. Klikněte na **OK**.





Související informace

- Spuštění programu Brother PC-Fax příjem v počítači (Windows)

Zobrazení přijatých zpráv PC-FAX (Windows)

Související modely: MFC-L2802DN/MFC-L2800DW/MFC-L2802DW/MFC-L2827DWXL/MFC-L2827DW/MFC-L2835DW/MFC-L2860DWE/MFC-L2860DW/MFC-L2862DW/MFC-L2922DW

Stav přijímání

Ikona	Stav
	Pohotovostní režim Žádné nepřečtené zprávy
	Přijímání zpráv
	Přijata zpráva Nepřečtené zprávy

1. Dvakrát klikněte na ikonu  (**PC-Fax Receive (Pripraveno)**) na panelu úloh počítače.

Zobrazí se okno **PC-FAX Receive (Příjem faxů do počítače)**.

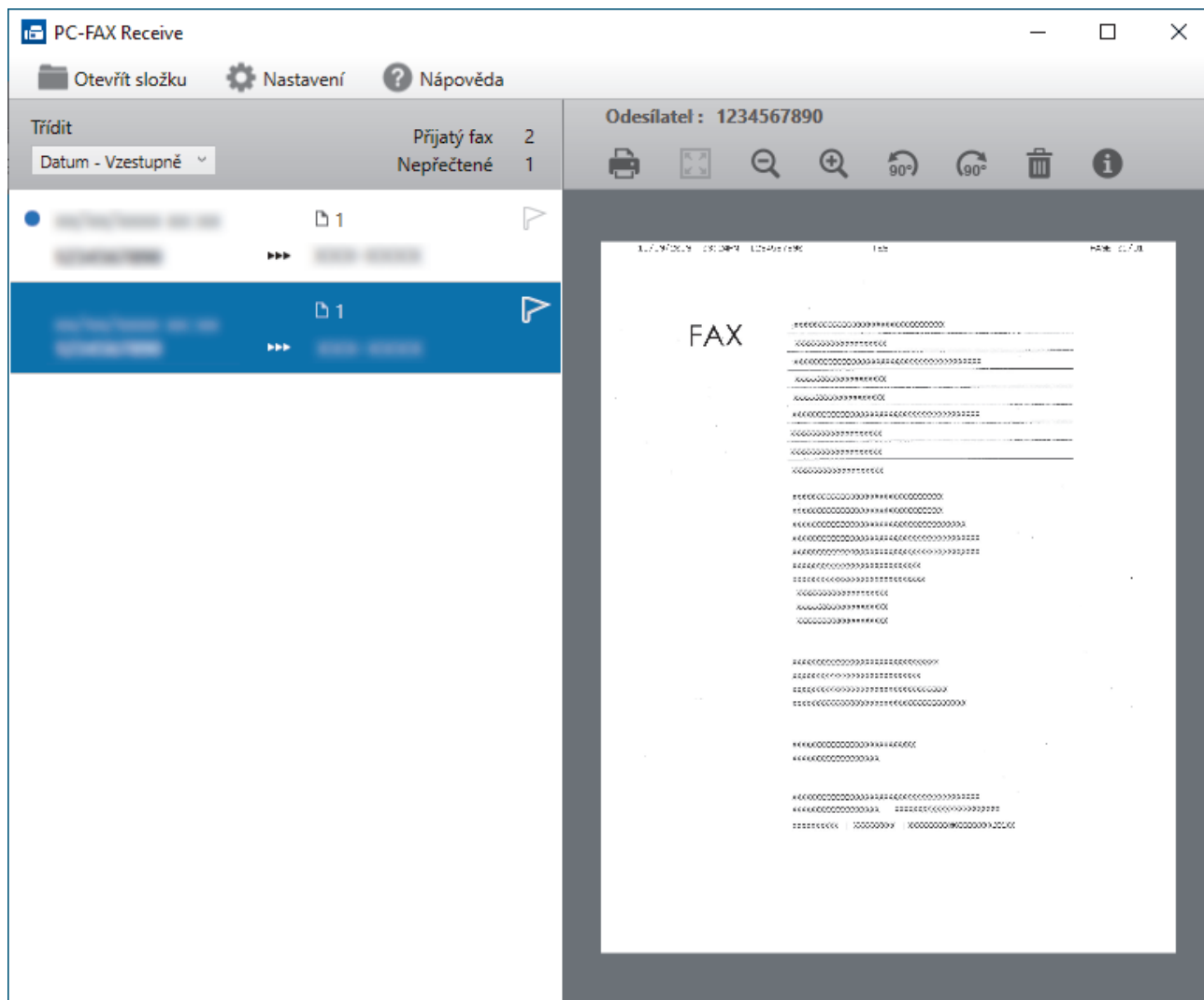

2. Faxy v seznamu zobrazíte tak, že na ně kliknete.
3. Po dokončení zavřete toto okno.



Příjem PC-FAXu je aktivní i po zavření okna a na panelu úloh počítače zůstane zobrazena ikona  (**PC-Fax Receive (Pripraveno)**). Chcete-li příjem PC-FAXu zavřít, klikněte na ikonu na panelu úloh počítače a klikněte na **Zavřít**.



Související informace

- [Příjem faxů pomocí programu PC-FAX příjem \(Windows\)](#)
-

PC-FAX pro Mac

Související modely: MFC-L2802DN/MFC-L2800DW/MFC-L2802DW/MFC-L2827DWXL/MFC-L2827DW/
MFC-L2835DW/MFC-L2860DWE/MFC-L2860DW/MFC-L2862DW/MFC-L2922DW

- [Odeslání faxu pomocí funkce AirPrint \(macOS\)](#)

Síť

Související modely: DCP-L2620DW/DCP-L2622DW/DCP-L2627DW/DCP-L2627DWXL/DCP-L2627DWE/
DCP-L2640DN/DCP-L2660DW/DCP-L2665DW/MFC-L2802DN/MFC-L2800DW/MFC-L2802DW/
MFC-L2827DWXL/MFC-L2827DW/MFC-L2835DW/MFC-L2860DWE/MFC-L2860DW/MFC-L2862DW/
MFC-L2922DW

- [Podporované základní síťové funkce](#)
- [Konfigurace nastavení sítě](#)
- [Nastavení bezdrátové sítě](#)
- [Síťové funkce](#)

Podporované základní síťové funkce

Související modely: DCP-L2620DW/DCP-L2622DW/DCP-L2627DW/DCP-L2627DWXL/DCP-L2627DWE/
DCP-L2640DN/DCP-L2660DW/DCP-L2665DW/MFC-L2802DN/MFC-L2800DW/MFC-L2802DW/
MFC-L2827DWXL/MFC-L2827DW/MFC-L2835DW/MFC-L2860DWE/MFC-L2860DW/MFC-L2862DW/
MFC-L2922DW

Přístroj podporuje různé funkce v závislosti na operačním systému. V této tabulce jsou uvedeny síťové funkce a připojení podporovaná jednotlivými operačními systémy.

Operační systémy	Windows	Windows Server	macOS
Tisk	Ano	Ano	Ano
Skenování	Ano		Ano
Odesílání faxů z počítače (k dispozici pro některé modely)	Ano		Ano
Příjem faxů do počítače (k dispozici pro některé modely)	Ano		
Webová správa ¹	Ano	Ano	Ano
Status Monitor	Ano		
Průvodce zavedením ovladače	Ano	Ano	

¹ Výchozí heslo ke správě nastavení tohoto přístroje je uvedeno na zadní straně přístroje a označeno jako „PwD“. Z důvodu ochrany přístroje před neoprávněným přístupem doporučujeme výchozí heslo ihned změnit.



- Při připojování přístroje k externí síti, například k internetu, zajistěte, aby bylo vaše síťové prostředí chráněno samostatnou bránou firewall nebo jinými prostředky, které zabrání úniku informací z důvodu nedostatečných nastavení nebo neoprávněnému přístupu škodlivými třetími stranami.
- Když se přístroj připojí ke globální síti, zobrazí se varování. Když se toto varování zobrazí, důrazně doporučujeme zkontrolovat nastavení sítě a znovu přístroj připojit k zabezpečené síti.
- Pokud na přístroji nastavíte filtrování komunikace s globální sítí, přístup z globální sítě bude zablokovaný. Funkce filtrování komunikace s globální sítí může způsobit, že přístroj nebude moci přijímat tiskové nebo skenovací úlohy z počítačů a mobilních zařízení, které používají globální IP adresu.



Související informace

- [Síť](#)

Související témata:

- [Změna přihlašovacího hesla pomocí webové správy](#)

Konfigurace nastavení sítě

Související modely: DCP-L2620DW/DCP-L2622DW/DCP-L2627DW/DCP-L2627DWXL/DCP-L2627DWE/
DCP-L2640DN/DCP-L2660DW/DCP-L2665DW/MFC-L2802DN/MFC-L2800DW/MFC-L2802DW/
MFC-L2827DWXL/MFC-L2827DW/MFC-L2835DW/MFC-L2860DWE/MFC-L2860DW/MFC-L2862DW/
MFC-L2922DW

- [Konfigurace podrobností o síti pomocí ovládacího panelu](#)
- [Provádění změn nastavení přístroje prostřednictvím webové správy](#)

Konfigurace podrobností o síti pomocí ovládacího panelu

Související modely: DCP-L2620DW/DCP-L2622DW/DCP-L2627DW/DCP-L2627DWXL/DCP-L2627DWE/
DCP-L2640DN/DCP-L2660DW/DCP-L2665DW/MFC-L2802DN/MFC-L2800DW/MFC-L2802DW/
MFC-L2827DWXL/MFC-L2827DW/MFC-L2835DW/MFC-L2860DWE/MFC-L2860DW/MFC-L2862DW/
MFC-L2922DW

Chcete-li nakonfigurovat přístroj pro svoji síť, použijte možnosti nabídky [Síť] ovládacího panelu.



- Informace o síťových nastaveních, která lze konfigurovat pomocí ovládacího panelu ►► *Související informace: Tabulky nastavení*
- Ke konfigurování síťových nastavení přístroje můžete rovněž používat webovou správu.

>> DCP-L2620DW/DCP-L2622DW/DCP-L2627DW/DCP-L2627DWXL/DCP-L2627DWE/DCP-L2640DN/
MFC-L2802DN/MFC-L2800DW/MFC-L2802DW/MFC-L2827DWXL/MFC-L2827DW/MFC-L2835DW
>> DCP-L2660DW/DCP-L2665DW/MFC-L2860DWE/MFC-L2860DW/MFC-L2862DW/MFC-L2922DW

**DCP-L2620DW/DCP-L2622DW/DCP-L2627DW/DCP-L2627DWXL/DCP-L2627DWE/
DCP-L2640DN/MFC-L2802DN/MFC-L2800DW/MFC-L2802DW/MFC-L2827DWXL/
MFC-L2827DW/MFC-L2835DW**

1. Stiskněte tlačítko **Menu**.
2. Stisknutím tlačítka ▲ nebo ▼ vyberte volbu [Síť] a potom stiskněte tlačítko **OK**.
3. Stisknutím ▲ nebo ▼ zvolte požadovanou síťovou volbu a poté stiskněte **OK**. Opakováním tohoto kroku přejděte do nabídky, kterou chcete konfigurovat, a potom postupujte podle pokynů na LCD.

**DCP-L2660DW/DCP-L2665DW/MFC-L2860DWE/MFC-L2860DW/MFC-L2862DW/
MFC-L2922DW**

1. Stiskněte tlačítko  [Nastavení] > [Všechna nastav] > [Síť].
2. Stisknutím ▲ nebo ▼ zobrazte požadovanou síťovou volbu a poté ji stiskněte. Opakováním tohoto kroku přejděte do nabídky, kterou chcete konfigurovat, a potom postupujte podle pokynů na LCD.

Související informace

- [Konfigurace nastavení sítě](#)

Související témata:

- [Tabulky nastavení \(modely MFC s 2řádkovým LCD displejem\)](#)
- [Tabulky nastavení \(modely DCP s 2řádkovým LCD displejem\)](#)
- [Tabulky nastavení \(u modelů MFC s 2,7" dotykovým panelem a modelů MFC s 3,5" dotykovým panelem\)](#)
- [Tabulky nastavení \(modely DCP s 2,7" dotykovým panelem\)](#)
- [Podporované základní síťové funkce](#)

Nastavení bezdrátové sítě

Související modely: DCP-L2620DW/DCP-L2622DW/DCP-L2627DW/DCP-L2627DWXL/DCP-L2627DWE/
DCP-L2660DW/DCP-L2665DW/MFC-L2800DW/MFC-L2802DW/MFC-L2827DWXL/MFC-L2827DW/
MFC-L2835DW/MFC-L2860DWE/MFC-L2860DW/MFC-L2862DW/MFC-L2922DW

- [Používání bezdrátové sítě](#)
- [Použití Wi-Fi Direct®](#)
- [Povolit/zakázat bezdrátovou místní síť LAN](#)
- [Tisk hlášení o síti WLAN](#)

Používání bezdrátové sítě

Související modely: DCP-L2620DW/DCP-L2622DW/DCP-L2627DW/DCP-L2627DWXL/DCP-L2627DWE/
DCP-L2660DW/DCP-L2665DW/MFC-L2800DW/MFC-L2802DW/MFC-L2827DWXL/MFC-L2827DW/
MFC-L2835DW/MFC-L2860DWE/MFC-L2860DW/MFC-L2862DW/MFC-L2922DW

- Před konfigurací přístroje pro bezdrátovou síť
- Konfigurace přístroje k použití v bezdrátové síti pomocí průvodce nastavením z počítače
- Konfigurace přístroje k použití v bezdrátové síti pomocí průvodce nastavením ovládacího panelu přístroje
- Konfigurování přístroje k používání v bezdrátové síti stiskem jednoho tlačítka funkce Wi-Fi Protected Setup™ (WPS)
- Konfigurování přístroje k používání v bezdrátové síti metodou PIN funkce Wi-Fi Protected Setup™ (WPS)
- Konfigurování přístroje k používání v bezdrátové síti, když není vysílán identifikátor SSID
- Metody ověření pro firemní bezdrátovou síť

Před konfigurací přístroje pro bezdrátovou síť

Související modely: DCP-L2620DW/DCP-L2622DW/DCP-L2627DW/DCP-L2627DWXL/DCP-L2627DWE/
DCP-L2660DW/DCP-L2665DW/MFC-L2800DW/MFC-L2802DW/MFC-L2827DWXL/MFC-L2827DW/
MFC-L2835DW/MFC-L2860DWE/MFC-L2860DW/MFC-L2862DW/MFC-L2922DW

Než se pokusíte nakonfigurovat bezdrátovou síť, potvrďte následující:

- Používáte-li podnikovou bezdrátovou síť, je třeba znát ID uživatele a heslo.
- Nejlepších výsledků běžného každodenního tisku dosáhnete, když přístroj umístíte co nejbližší k bezdrátovému LAN přístupovému bodu / routeru s minimem překážek. Velké objekty a zdi umístěné mezi oběma zařízeními a rušení z jiných elektronických zařízení mohou negativně ovlivnit rychlost datového přenosu dokumentů.

Vzhledem k těmto faktorům nemusí být bezdrátová síť ideálním druhem připojení pro všechny typy dokumentů a aplikací. Tisknete-li velké soubory, například dokumenty s větším počtem stran a kombinací textu a bohaté grafiky, měli byste zvážit výběr drátové sítě Ethernet pro rychlejší datový přenos (pouze podporované modely) nebo rozhraní USB poskytující nejvyšší rychlost přenosu.

- Ačkoli tento přístroj podporuje jak drátovou, tak bezdrátovou síť (pouze podporované modely), v určitou chvíli lze použít pouze jednu metodu připojení. Nicméně bezdrátové připojení a připojení Wi-Fi Direct nebo drátové připojení (pouze podporované modely) a připojení Wi-Fi Direct mohou být použita současně.
- Pokud je v okolí signál, bezdrátová místní síť LAN vám umožňuje volně navázat síťové připojení. Pokud ovšem nejsou správně nakonfigurována nastavení zabezpečení, může být signál zachycen škodlivými třetími stranami, což může mít za následek:
 - Krádež osobních nebo důvěrných údajů
 - Nevhodné přenášení údajů stranám, které se vydávají za určené osoby
 - Šíření přeepsaného obsahu komunikace, která byla zachycena



Zkontrolujte, zda znáte název sítě (SSID) a síťový klíč (heslo) svého bezdrátového routeru / přístupového bodu. Pokud tyto informace nemůžete najít, poraďte se s výrobcem bezdrátového routeru / přístupového bodu, se svým správcem systému nebo s poskytovatelem internetu. Společnost Brother nemůže tyto informace poskytnout.



Související informace

- [Používání bezdrátové sítě](#)

Konfigurace přístroje k použití v bezdrátové síti pomocí průvodce nastavením z počítače

Související modely: DCP-L2620DW/DCP-L2622DW/DCP-L2627DW/DCP-L2627DWXL/DCP-L2627DWE/DCP-L2660DW/DCP-L2665DW/MFC-L2800DW/MFC-L2802DW/MFC-L2827DWXL/MFC-L2827DW/MFC-L2835DW/MFC-L2860DWE/MFC-L2860DW/MFC-L2862DW/MFC-L2922DW

1. Stáhněte si instalační program ze stránky **Soubory ke stažení** svého modelu na adrese support.brother.com/downloads.
2. Spusťte instalační program a potom postupujte podle zobrazených pokynů.
3. Vyberte **Bezdrátové připojení k síti (sít' Wi-Fi)** a potom klikněte na **Další**.
4. Postupujte podle pokynů na obrazovce.

Dokončili jste instalaci bezdrátové sítě.



Související informace

- [Používání bezdrátové sítě](#)

Konfigurace přístroje k použití v bezdrátové síti pomocí průvodce nastavením ovládacího panelu přístroje

Související modely: DCP-L2620DW/DCP-L2622DW/DCP-L2627DW/DCP-L2627DWXL/DCP-L2627DWE/
DCP-L2660DW/DCP-L2665DW/MFC-L2800DW/MFC-L2802DW/MFC-L2827DWXL/MFC-L2827DW/
MFC-L2835DW/MFC-L2860DWE/MFC-L2860DW/MFC-L2862DW/MFC-L2922DW

>> [DCP-L2620DW/DCP-L2622DW/DCP-L2627DW/DCP-L2627DWXL/DCP-L2627DWE/MFC-L2800DW/
MFC-L2802DW/MFC-L2827DWXL/MFC-L2827DW/MFC-L2835DW](#)
>> [DCP-L2660DW/DCP-L2665DW/MFC-L2860DWE/MFC-L2860DW/MFC-L2862DW/MFC-L2922DW](#)

**DCP-L2620DW/DCP-L2622DW/DCP-L2627DW/DCP-L2627DWXL/DCP-L2627DWE/
MFC-L2800DW/MFC-L2802DW/MFC-L2827DWXL/MFC-L2827DW/MFC-L2835DW**

Před konfigurací zařízení doporučujeme, abyste si zapsali nastavení bezdrátové sítě. Tyto informace budete potřebovat, než budete moci pokračovat v konfiguraci.

1. Zkontrolujte a zaznamenejte aktuální nastavení bezdrátové sítě v počítači, k němuž se připojujete.

Název sítě (SSID)

Síťový klíč

Například:

Název sítě (SSID)
HELLO

Síťový klíč
12345



- Váš přístupový bod / router může podporovat použití více klíčů WEP, avšak zařízení Brother podporuje použití pouze prvního klíče WEP.
- Jestliže během instalace potřebujete pomoc a chcete se obrátit na zákaznický servis Brother, připravte si k ruce SSID (síťový název) a síťový klíč (heslo). Se zjištěním těchto informací vám nemůžeme pomoci.
- Pokud tyto informace neznáte (SSID a síťový klíč), nelze pokračovat v bezdrátovém nastavení.

Jak zjistím tyto informace?

- Prozkoumejte dokumentaci dodanou s vaším bezdrátovým přístupovým bodem / routerem.
- Počáteční SSID by mohl být název výrobce nebo modelu.
- Pokud neznáte informace o zabezpečení, kontaktujte prosím výrobce routeru, správce systému nebo poskytovatele internetu.

2. Stiskněte tlačítko **Menu**.
3. Stisknutím tlačítka ▲ nebo ▼ vyberte volbu [Síť] a potom stiskněte tlačítko **OK**.
4. Stisknutím tlačítka ▲ nebo ▼ vyberte volbu [WLAN (Wi-Fi)] a potom stiskněte tlačítko **OK**.
5. Stisknutím tlačítka ▲ nebo ▼ vyberte volbu [Hledat síť] a potom stiskněte tlačítko **OK**.
6. Když se zobrazí [WLAN povolena ?], vyberte volbu Zapnuto.
Tímto se spustí průvodce nastavením bezdrátového připojení.

7. Přístroj vyhledá vaši síť a zobrazí seznam dostupných SSID. Po zobrazení seznamu SSID stiskněte ▲ nebo ▼ a vyberte si požadovaný SSID.
8. Stiskněte tlačítko **OK**.
9. Postupujte jedním z následujících způsobů:
 - Používáte-li metodu ověření a šifrování vyžadující síťový klíč, zadejte síťový klíč, který jste si poznamenali během prvního kroku.
Po zadání všech znaků stiskněte **OK**.
Změny nastavení potvrdíte stisknutím [Ano].
 - Pokud je vaší metodou ověření Open System a metoda šifrování je nastavena na hodnotu None, přejděte k dalšímu kroku.
10. Zařízení se pokouší připojit k bezdrátovému zařízení, které jste vybrali.

Pokud se bezdrátové zařízení úspěšně připojí, na LCD displeji přístroje se zobrazí [Připojeno].

Dokončili jste nastavení bezdrátové sítě. Chcete-li nainstalovat ovladače a program, které jsou nezbytné pro používání přístroje, přejděte na stránku **Soubory ke stažení** svého modelu na adrese support.brother.com/downloads.

DCP-L2660DW/DCP-L2665DW/MFC-L2860DWE/MFC-L2860DW/MFC-L2862DW/ MFC-L2922DW

Před konfigurací zařízení doporučujeme, abyste si zapsali nastavení bezdrátové sítě. Tyto informace budete potřebovat, než budete moci pokračovat v konfiguraci.

1. Zkontrolujte a zaznamenejte aktuální nastavení bezdrátové sítě v počítači, k němuž se připojíte.

Název sítě (SSID)

Síťový klíč

Například:

Název sítě (SSID)

HELLO

Síťový klíč

12345



- Váš přístupový bod / router může podporovat použití více klíčů WEP, avšak zařízení Brother podporuje použití pouze prvního klíče WEP.
- Jestliže během instalace potřebujete pomoc a chcete se obrátit na zákaznický servis Brother, připravte si k ruce SSID (síťový název) a síťový klíč (heslo). Se zjištěním těchto informací vám nemůžeme pomoci.
- Pokud tyto informace neznáte (SSID a síťový klíč), nelze pokračovat v bezdrátovém nastavení.

Jak zjistím tyto informace?

- Prozkoumejte dokumentaci dodanou s vaším bezdrátovým přístupovým bodem / routerem.
- Počáteční SSID by mohl být název výrobce nebo modelu.
- Pokud neznáte informace o zabezpečení, kontaktujte prosím výrobce routeru, správce systému nebo poskytovatele internetu.

2. Stiskněte tlačítko  [Nastavení] > [Vsechna nastav] > [Sít] > [WLAN (Wi-Fi)] > [Hledat sít Wi-Fi].

-
3. Po zobrazení [Prepnout sitove rozhrani na bezdrat?] stiskněte tlačítko [Ano].
Tím se spustí průvodce nastavením bezdrátového připojení. Volbu zrušíte stisknutím tlačítka [Ne].
 4. Zařízení vyhledá vaši síť a zobrazí seznam dostupných SSID.
Pokud se zobrazí seznam SSID, stiskněte ▲ nebo ▼ a zobrazte požadovaný SSID, ke kterému se chcete připojit. Poté stiskněte SSID.
 5. Stiskněte tlačítko [OK].
 6. Postupujte jedním z následujících způsobů:
 - Pokud používáte metodu ověření a šifrování vyžadující síťový klíč, zadejte síťový klíč, který jste si zapsali v prvním kroku.
Po zadání všech znaků stiskněte [OK].
 - Pokud je vaší metodou ověření Open System a metoda šifrování je nastavena na hodnotu None, přejděte k dalšímu kroku.
 7. Zařízení se pokouší připojit k bezdrátovému zařízení, které jste vybrali.

Pokud se bezdrátové zařízení úspěšně připojí, na LCD displeji přístroje se zobrazí [Připojeno].

Dokončili jste nastavení bezdrátové sítě. Chcete-li nainstalovat ovladače a program, které jsou nezbytné pro používání přístroje, přejděte na stránku **Soubory ke stažení** svého modelu na adrese support.brother.com/downloads.



Související informace

- [Používání bezdrátové sítě](#)

Související témata:

- [Jak zadat text do přístroje](#)
 - [Chybové kódy zprávy bezdrátové sítě LAN](#)
-

Konfigurování přístroje k používání v bezdrátové síti stiskem jednoho tlačítka funkce Wi-Fi Protected Setup™ (WPS)

Související modely: DCP-L2620DW/DCP-L2622DW/DCP-L2627DW/DCP-L2627DWXL/DCP-L2627DWE/DCP-L2660DW/DCP-L2665DW/MFC-L2800DW/MFC-L2802DW/MFC-L2827DWXL/MFC-L2827DW/MFC-L2835DW/MFC-L2860DWE/MFC-L2860DW/MFC-L2862DW/MFC-L2922DW

Pokud váš bezdrátový přístupový bod / router podporuje funkci WPS (PBC, Push Button Configuration), můžete k nastavení bezdrátové sítě použít metodu WPS pomocí ovládacího panelu přístroje.

>> [DCP-L2620DW/DCP-L2622DW/DCP-L2627DW/DCP-L2627DWXL/DCP-L2627DWE/MFC-L2800DW/MFC-L2802DW/MFC-L2827DWXL/MFC-L2827DW/MFC-L2835DW](#)

>> [DCP-L2660DW/DCP-L2665DW/MFC-L2860DWE/MFC-L2860DW/MFC-L2862DW/MFC-L2922DW](#)

DCP-L2620DW/DCP-L2622DW/DCP-L2627DW/DCP-L2627DWXL/DCP-L2627DWE/ MFC-L2800DW/MFC-L2802DW/MFC-L2827DWXL/MFC-L2827DW/MFC-L2835DW

1. Stiskněte tlačítko **Menu**.
2. Stisknutím tlačítka ▲ nebo ▼ vyberte volbu [Síť] a potom stiskněte tlačítko **OK**.
3. Stisknutím tlačítka ▲ nebo ▼ vyberte volbu [WLAN (Wi-Fi)] a potom stiskněte tlačítko **OK**.
4. Stisknutím tlačítka ▲ nebo ▼ vyberte volbu [Tlač WPS/Push] a potom stiskněte tlačítko **OK**.
5. Když se zobrazí [WLAN povolena ?], vyberte volbu Zapnuto.
Tímto se spustí průvodce nastavením bezdrátového připojení.
6. Když se na LCD displeji zobrazí [Stisk tla na rtr], stiskněte tlačítko WPS na bezdrátovém přístupovém bodu/routeru. Potom postupujte podle pokynů na LCD přístroje. Váš přístroj automaticky detekuje bezdrátový přístupový bod / router a pokusí se připojit k bezdrátové síti.

Pokud se bezdrátové zařízení úspěšně připojí, na LCD displeji přístroje se zobrazí [Připojeno].

Dokončili jste nastavení bezdrátové sítě. Chcete-li nainstalovat ovladače a program, které jsou nezbytné pro používání přístroje, přejděte na stránku **Soubory ke stažení** svého modelu na adrese support.brother.com/downloads.

DCP-L2660DW/DCP-L2665DW/MFC-L2860DWE/MFC-L2860DW/MFC-L2862DW/ MFC-L2922DW

1. Stiskněte  [Nastavení] > [Vsechna nastav] > [Síť] > [WLAN (Wi-Fi)] > [Tlačítko WPS/ Push].
2. Po zobrazení [Prepnout síťové rozhraní na bezdrát?] stiskněte tlačítko [Ano].
Tím se spustí průvodce nastavením bezdrátového připojení. Volbu zrušíte stisknutím tlačítka [Ne].
3. Když se na dotykovém přístroji zobrazí [Na bezdrátovém přístupovém bodu /routeru spustte WPS a poté stisknete [OK].], stiskněte tlačítko WPS na bezdrátovém přístupovém bodu/routeru. Poté stiskněte tlačítko [OK] na přístroji. Přístroj automaticky rozpozná váš bezdrátový přístupový bod/router a pokusí se připojit k bezdrátové síti.

Pokud se bezdrátové zařízení úspěšně připojí, na LCD displeji přístroje se zobrazí [Připojeno].

Dokončili jste nastavení bezdrátové sítě. Chcete-li nainstalovat ovladače a program, které jsou nezbytné pro používání přístroje, přejděte na stránku **Soubory ke stažení** svého modelu na adrese support.brother.com/downloads.



Související informace

- Používání bezdrátové sítě

Související témata:

- Chybové kódy zprávy bezdrátové sítě LAN

Konfigurování přístroje k používání v bezdrátové síti metodou PIN funkce Wi-Fi Protected Setup™ (WPS)

Související modely: DCP-L2620DW/DCP-L2622DW/DCP-L2627DW/DCP-L2627DWXL/DCP-L2627DWE/DCP-L2660DW/DCP-L2665DW/MFC-L2800DW/MFC-L2802DW/MFC-L2827DWXL/MFC-L2827DW/MFC-L2835DW/MFC-L2860DWE/MFC-L2860DW/MFC-L2862DW/MFC-L2922DW

Pokud váš bezdrátový LAN přístupový bod / router podporuje funkci WPS, můžete ke konfiguraci nastavení bezdrátové sítě použít metodu PIN (Personal Identification Number).

Metoda PIN je jednou z metod připojení vyvinutých sdružením Wi-Fi Alliance®. Po zadání kódu PIN vytvořeného zařízením, které se přihlašuje (váš přístroj) do registrátoru (zařízení, které spravuje bezdrátovou místní síť LAN), můžete konfigurovat bezdrátovou síť a nastavení zabezpečení. Další informace o přístupu do režimu WPS viz pokyny dodané s vaším bezdrátovým přístupovým bodem / routerem.

Typ A

Připojení, když přístupový bod / router (1) bezdrátové sítě LAN vystupuje zároveň jako registrátor:

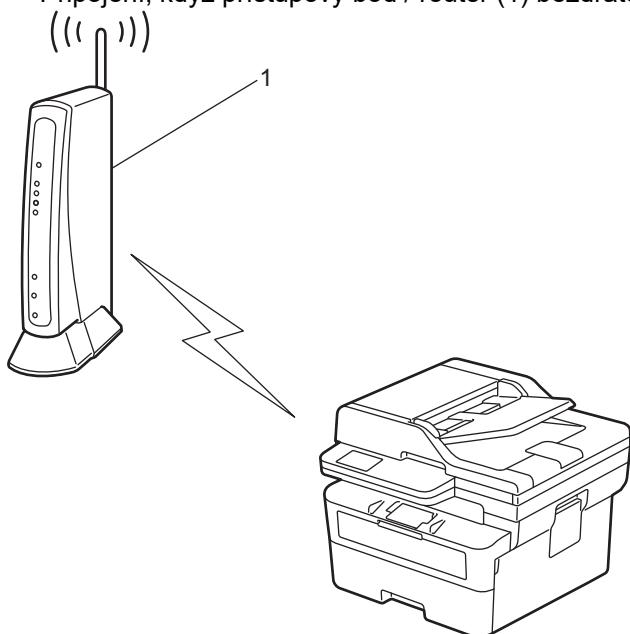

Typ B

Připojení, pokud je jako registrátor použito jiné zařízení (2), například počítač:

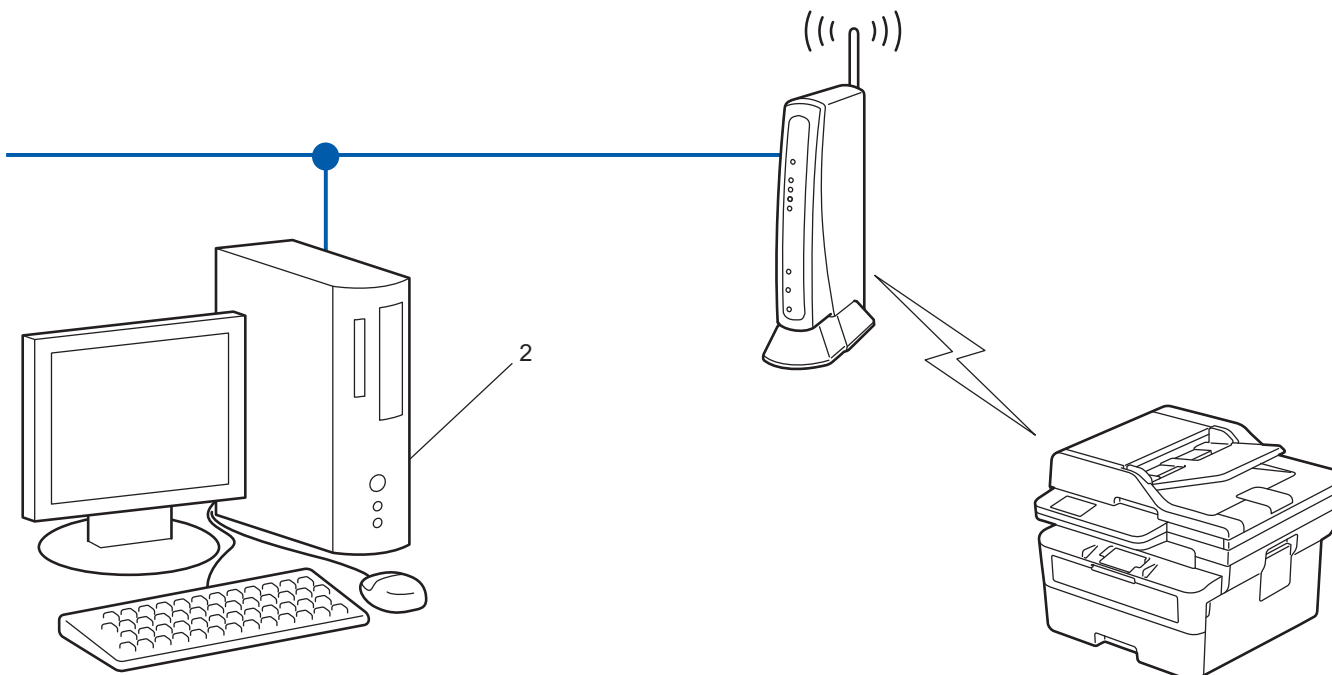

>> DCP-L2620DW/DCP-L2622DW/DCP-L2627DW/DCP-L2627DWXL/DCP-L2627DWE/MFC-L2800DW/
MFC-L2802DW/MFC-L2827DWXL/MFC-L2827DW/MFC-L2835DW
>> DCP-L2660DW/DCP-L2665DW/MFC-L2860DWE/MFC-L2860DW/MFC-L2862DW/MFC-L2922DW



**DCP-L2620DW/DCP-L2622DW/DCP-L2627DW/DCP-L2627DWXL/DCP-L2627DWE/
MFC-L2800DW/MFC-L2802DW/MFC-L2827DWXL/MFC-L2827DW/MFC-L2835DW**

1. Stiskněte tlačítko **Menu**.
2. Stisknutím tlačítka ▲ nebo ▼ vyberte volbu [Sit] a potom stiskněte tlačítko **OK**.
3. Stisknutím tlačítka ▲ nebo ▼ vyberte volbu [WLAN (Wi-Fi)] a potom stiskněte tlačítko **OK**.
4. Stisknutím tlačítka ▲ nebo ▼ vyberte volbu [Kod WPS/PIN] a potom stiskněte tlačítko **OK**.
5. Když se zobrazí [WLAN povolena ?], vyberte volbu Zapnuto.
Tímto se spustí průvodce nastavením bezdrátového připojení.
6. Na displeji LCD se zobrazí osmimístný kód PIN a zařízení začne vyhledávat bezdrátový LAN přístupový bod/ směrovač.
7. Pomocí počítače připojeného k síti zadejte do adresního řádku svého prohlížeče IP adresu zařízení, které používáte jako registrátor (například http://192.168.1.2).
8. Přejděte na stránku nastavení WPS, zadejte kód PIN a potom postupujte podle pokynů uvedených na obrazovce.



- Úlohu registrátoru obvykle zastává bezdrátový LAN přístupový bod / směrovač.
- Stránka pro nastavení se může lišit podle značky bezdrátového LAN přístupového bodu / routeru. Další informace viz pokyny dodané s vaším bezdrátovým přístupovým bodem/routerem síť LAN.

Pokud jako registrátor používáte počítač se systémem Windows 10 nebo Windows 11, postupujte následovně:

9. Stiskněte a podržte tlačítko  a stiskněte tlačítko  na klávesnici počítače, čímž aktivujete funkci **Spustit**.

10. Zadejte text "**control printers**" do pole **Otevřít:** a klikněte na tlačítko **OK**.

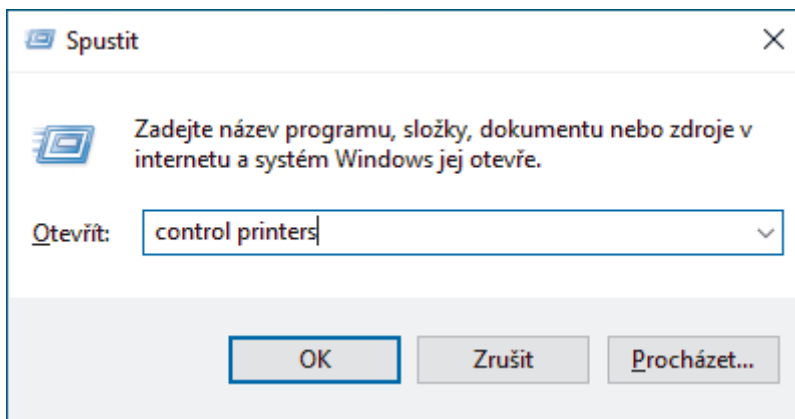

11. Klikněte na **Přidat zařízení**.



- Aby bylo možné jako registrátora použít počítač se systémem Windows 10 nebo Windows 11, musíte jej ve své síti zaregistrovat předem. Další informace viz pokyny dodané s vaším bezdrátovým přístupovým bodem/routerem sítě LAN.
- Používáte-li systém Windows 10 nebo Windows 11 jako registrátor, můžete nainstalovat ovladač tiskárny po bezdrátové konfiguraci tak, že budete postupovat podle pokynů na obrazovce. Chcete-li nainstalovat ovladač a program potřebné k používání přístroje, přejděte na stránku **Soubory ke stažení** svého modelu na webu support.brother.com/downloads.

12. Vyberte vaše zařízení a klikněte na tlačítko **Další**.

13. Zadejte kód PIN zobrazený na displeji LCD zařízení a potom klikněte na tlačítko **Další**.

14. Klikněte na tlačítko **Zavřít**.

Pokud se bezdrátové zařízení úspěšně připojí, na LCD displeji přístroje se zobrazí [Připojeno].

Dokončili jste nastavení bezdrátové sítě. Chcete-li nainstalovat ovladače a program, které jsou nezbytné pro používání přístroje, přejděte na stránku **Soubory ke stažení** svého modelu na adrese support.brother.com/downloads.

DCP-L2660DW/DCP-L2665DW/MFC-L2860DWE/MFC-L2860DW/MFC-L2862DW/ MFC-L2922DW

1. Stiskněte tlačítko  [Nastavení] > [Vsechna nastav] > [Sit] > [WLAN (Wi-Fi)] > [Kod WPS/PIN].
2. Po zobrazení [Prepnout sitove rozhrani na bezdrat?] stiskněte tlačítko [Ano].
Tím se spustí průvodce nastavením bezdrátového připojení. Volbu zrušíte stisknutím tlačítka [Ne].
3. Na displeji LCD se zobrazí osmimístný kód PIN a zařízení začne vyhledávat bezdrátový LAN přístupový bod/směrovač.
4. Pomocí počítače připojeného k síti zadejte do adresního řádku svého prohlížeče IP adresu zařízení, které používáte jako registrátor (například <http://192.168.1.2>).
5. Přejděte na stránku nastavení WPS, zadejte kód PIN a potom postupujte podle pokynů uvedených na obrazovce.



- Úlohu registrátora obvykle zastává bezdrátový LAN přístupový bod / směrovač.
- Stránka pro nastavení se může lišit podle značky bezdrátového LAN přístupového bodu / routeru. Další informace viz pokyny dodané s vaším bezdrátovým přístupovým bodem/routerem sítě LAN.

Pokud jako registrátor používáte počítač se systémem Windows 10 nebo Windows 11, postupujte následovně:

6. Stiskněte a podržte tlačítko  a stiskněte tlačítko  na klávesnici počítače, čímž aktivujete funkci **Spustit**.

7. Zadejte text "**control printers**" do pole **Otevřít:** a klikněte na tlačítko **OK**.

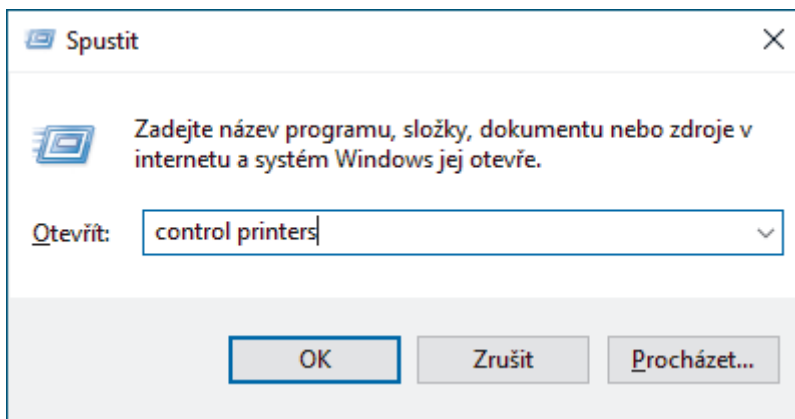

8. Klikněte na **Přidat zařízení**.



- Aby bylo možné jako registrátora použít počítač se systémem Windows 10 nebo Windows 11, musíte jej ve své síti zaregistrovat předem. Další informace viz pokyny dodané s vaším bezdrátovým přístupovým bodem/routerem sítě LAN.
- Používáte-li systém Windows 10 nebo Windows 11 jako registrátor, můžete nainstalovat ovladač tiskárny po bezdrátové konfiguraci tak, že budete postupovat podle pokynů na obrazovce. Chcete-li nainstalovat ovladač a program potřebné k používání přístroje, přejděte na stránku **Soubory ke stažení** svého modelu na webu support.brother.com/downloads.

9. Vyberte vaše zařízení a klikněte na tlačítko **Další**.

10. Zadejte kód PIN zobrazený na displeji LCD zařízení a potom klikněte na tlačítko **Další**.

11. Klikněte na tlačítko **Zavřít**.

Pokud se bezdrátové zařízení úspěšně připojí, na LCD displeji přístroje se zobrazí [Připojeno].

Dokončili jste nastavení bezdrátové sítě. Chcete-li nainstalovat ovladače a program, které jsou nezbytné pro používání přístroje, přejděte na stránku **Soubory ke stažení** svého modelu na adrese support.brother.com/downloads.



Související informace

- [Používání bezdrátové sítě](#)

Související témata:

- [Chybové kódy zprávy bezdrátové sítě LAN](#)

Konfigurování přístroje k používání v bezdrátové síti, když není vysílán identifikátor SSID

Související modely: DCP-L2620DW/DCP-L2622DW/DCP-L2627DW/DCP-L2627DWXL/DCP-L2627DWE/
DCP-L2660DW/DCP-L2665DW/MFC-L2800DW/MFC-L2802DW/MFC-L2827DWXL/MFC-L2827DW/
MFC-L2835DW/MFC-L2860DWE/MFC-L2860DW/MFC-L2862DW/MFC-L2922DW

>> [DCP-L2620DW/DCP-L2622DW/DCP-L2627DW/DCP-L2627DWXL/DCP-L2627DWE/MFC-L2800DW/
MFC-L2802DW/MFC-L2827DWXL/MFC-L2827DW/MFC-L2835DW](#)
>> [DCP-L2660DW/DCP-L2665DW/MFC-L2860DWE/MFC-L2860DW/MFC-L2862DW/MFC-L2922DW](#)

DCP-L2620DW/DCP-L2622DW/DCP-L2627DW/DCP-L2627DWXL/DCP-L2627DWE/ MFC-L2800DW/MFC-L2802DW/MFC-L2827DWXL/MFC-L2827DW/MFC-L2835DW

Před konfigurací zařízení doporučujeme, abyste si zapsali nastavení bezdrátové sítě. Tyto informace budete potřebovat, než budete moci pokračovat v konfiguraci.

1. Zkontrolujte a poznamenejte si současná nastavení bezdrátové sítě.

Název sítě (SSID)

Authentication Method (Metoda ověření)	Režim šifrování	Sít'ový klíč
Otevřený systém	ŽÁDNÝ	-
	WEP	
Sdílený klíč	WEP	
WPA/WPA2-PSK	AES	
	TKIP	
WPA3-SAE	AES	

Například:

Název sítě (SSID)
HELLO

Authentication Method (Metoda ověření)	Režim šifrování	Sít'ový klíč
WPA2-PSK	AES	12345678



Pokud váš router používá šifrování WEP, zadejte klíč použitý jako první klíč WEP. Vaše zařízení Brother podporuje použití pouze prvního klíče WEP.

2. Stiskněte tlačítko **Menu**.
3. Stisknutím tlačítka ▲ nebo ▼ vyberte volbu [Síť] a potom stiskněte tlačítko **OK**.
4. Stisknutím tlačítka ▲ nebo ▼ vyberte volbu [WLAN (Wi-Fi)] a potom stiskněte tlačítko **OK**.
5. Stisknutím tlačítka ▲ nebo ▼ vyberte volbu [Hledat síť] a potom stiskněte tlačítko **OK**.
6. Když se zobrazí [WLAN povolena?], vyberte volbu Zapnuto.
Tímto se spustí průvodce nastavením bezdrátového připojení.

7. Zařízení vyhledá vaši síť a zobrazí seznam dostupných SSID. Stisknutím tlačítka ▲ nebo ▼ vyberte volbu [<Nove SSID>] a potom stiskněte tlačítko **OK**.
8. Zadejte název SSID a potom stiskněte tlačítko **OK**.
9. Stisknutím tlačítka ▲ nebo ▼ vyberte požadovanou Metodu ověření a potom stiskněte tlačítko **OK**.
10. Postupujte jedním z následujících způsobů:
 - Pokud jste vybrali volbu [Otevr.system], stiskněte ▲ nebo ▼ pro výběr typu šifrování [Zadny] nebo [WEP] a potom stiskněte tlačítko **OK**.
Vyberete-li pro typ šifrování volbu [WEP], zadejte klíč WEP a potom stiskněte tlačítko **OK**.
 - Vyberete-li volbu [Klic sdileni], zadejte klíč WEP a potom stiskněte tlačítko **OK**.
 - Pokud jste vybrali volbu [WPA-Personal], stiskněte ▲ nebo ▼ pro výběr typu šifrování [TKIP+AES] nebo [AES] a potom stiskněte tlačítko **OK**.
Zadejte klíč WPA™ a potom stiskněte tlačítko **OK**.
 - Pokud jste vybrali volbu [WPA3-SAE], vyberte Typ šifrování [AES] a potom stiskněte **OK**.
Zadejte klíč WPA™ a potom stiskněte tlačítko **OK**.



Vaše zařízení Brother podporuje použití pouze prvního klíče WEP.

11. Změny nastavení potvrdíte stisknutím [Ano]. Chcete-li změny zrušit, vyberte [Ne].
12. Zařízení se pokouší připojit k bezdrátovému zařízení, které jste vybrali.

Pokud se bezdrátové zařízení úspěšně připojí, na LCD displeji přístroje se zobrazí [Pripojeno].

Dokončili jste nastavení bezdrátové sítě. Chcete-li nainstalovat ovladače a program, které jsou nezbytné pro používání přístroje, přejděte na stránku **Soubory ke stažení** svého modelu na adrese support.brother.com/downloads.

DCP-L2660DW/DCP-L2665DW/MFC-L2860DWE/MFC-L2860DW/MFC-L2862DW/ MFC-L2922DW

Před konfigurací zařízení doporučujeme, abyste si zapsali nastavení bezdrátové sítě. Tyto informace budete potřebovat, než budete moci pokračovat v konfiguraci.

1. Zkontrolujte a poznamenejte si současná nastavení bezdrátové sítě.

Název sítě (SSID)		
Authentication Method (Metoda ověření)	Režim šifrování	Síťový klíč
Otevřený systém	ŽÁDNÝ	-
	WEP	
Sdílený klíč	WEP	
WPA/WPA2-PSK	AES	
	TKIP	
WPA3-SAE	AES	

Například:

Název sítě (SSID)
HELLO

Authentication Method (Metoda ověření)	Režim šifrování	Síťový klíč
WPA2-PSK	AES	12345678



Pokud váš router používá šifrování WEP, zadejte klíč použitý jako první klíč WEP. Vaše zařízení Brother podporuje použití pouze prvního klíče WEP.

2. Stiskněte tlačítko  [Nastavení] > [Vsechna nastav] > [Síť] > [WLAN (Wi-Fi)] > [Hledat síť Wi-Fi].
3. Po zobrazení [Prepnout síťové rozhraní na bezdrát?] stiskněte tlačítko [Ano].
Tím se spustí průvodce nastavením bezdrátového připojení. Volbu zrušíte stisknutím tlačítka [Ne].
4. Zařízení vyhledá vaši síť a zobrazí seznam dostupných SSID. Stisknutím tlačítka ▲ nebo ▼ zobrazíte [<Nove SSID>]. Stiskněte tlačítko [<Nove SSID>] a potom [OK].
5. Zadejte název SSID a potom stiskněte tlačítko [OK].
6. Vyberte Metoda ověření.
7. Postupujte jedním z následujících způsobů:
 - Pokud jste vybrali volbu [Otevřít systém], stiskněte tlačítko [Žádný] nebo [WEP].
Vyberete-li pro typ šifrování volbu [WEP], zadejte klíč WEP a potom stiskněte tlačítko [OK].
 - Vyberete-li volbu [Klíč sdílení], zadejte klíč WEP a potom stiskněte tlačítko [OK].
 - Pokud jste vybrali volbu [WPA/WPA2-PSK/WPA3-SAE], stiskněte tlačítko [TKIP+AES] nebo [AES].
Zadejte klíč WPA™ a potom stiskněte tlačítko [OK].
 - Pokud jste vybrali volbu [WPA3-SAE], stiskněte tlačítko [AES].
Zadejte klíč WPA™ a potom stiskněte tlačítko [OK].



Vaše zařízení Brother podporuje použití pouze prvního klíče WEP.

8. Zařízení se pokouší připojit k bezdrátovému zařízení, které jste vybrali.

Pokud se bezdrátové zařízení úspěšně připojí, na LCD displeji přístroje se zobrazí [Připojeno].

Dokončili jste nastavení bezdrátové sítě. Chcete-li nainstalovat ovladače a program, které jsou nezbytné pro používání přístroje, přejděte na stránku **Soubory ke stažení** svého modelu na adrese support.brother.com/downloads.



Související informace

- [Používání bezdrátové sítě](#)

Související témata:

- [Nelze dokončit konfiguraci nastavení bezdrátové sítě](#)
- [Jak zadat text do přístroje](#)
- [Chybové kódy zprávy bezdrátové sítě LAN](#)

Metody ověření pro firemní bezdrátovou síť

Související modely: DCP-L2620DW/DCP-L2622DW/DCP-L2627DW/DCP-L2627DWXL/DCP-L2627DWE/
DCP-L2660DW/DCP-L2665DW/MFC-L2800DW/MFC-L2802DW/MFC-L2827DWXL/MFC-L2827DW/
MFC-L2835DW/MFC-L2860DWE/MFC-L2860DW/MFC-L2862DW/MFC-L2922DW

>> DCP-L2620DW/DCP-L2622DW/DCP-L2627DW/DCP-L2627DWXL/DCP-L2627DWE/MFC-L2800DW/
MFC-L2802DW/MFC-L2827DWXL/MFC-L2827DW/MFC-L2835DW

>> DCP-L2660DW/DCP-L2665DW/MFC-L2860DWE/MFC-L2860DW/MFC-L2862DW/MFC-L2922DW

**DCP-L2620DW/DCP-L2622DW/DCP-L2627DW/DCP-L2627DWXL/DCP-L2627DWE/
MFC-L2800DW/MFC-L2802DW/MFC-L2827DWXL/MFC-L2827DW/MFC-L2835DW**

Před konfigurací zařízení doporučujeme, abyste si zapsali nastavení bezdrátové sítě. Tyto informace budete potřebovat, než budete moci pokračovat v konfiguraci.

1. Zkontrolujte a poznamenejte si aktuální nastavení bezdrátové sítě.

Název sítě (SSID)			
Authentication Method (Metoda ověření)	Režim šifrování	ID uživatele	Heslo
EAP-FAST/NONE	AES		
	TKIP		
EAP-FAST/MS-CHAPv2	AES		
	TKIP		
EAP-FAST/GTC	AES		
	TKIP		
PEAP/MS-CHAPv2	AES		
	TKIP		
PEAP/GTC	AES		
	TKIP		
EAP-TTLS/CHAP	AES		
	TKIP		
EAP-TTLS/MS-CHAP	AES		
	TKIP		
EAP-TTLS/MS-CHAPv2	AES		
	TKIP		
EAP-TTLS/PAP	AES		
	TKIP		
EAP-TLS	AES		-
	TKIP		-

Například:

Název sítě (SSID)			
HELLO			
Authentication Method (Metoda ověření)	Režim šifrování	ID uživatele	Heslo
EAP-FAST/MS-CHAPv2	AES	Brother	12345678



- Konfigurujete-li přístroj pomocí ověřování EAP-TLS, musíte před zahájením konfigurace nainstalovat certifikát klienta vydaný CA. Požádejte správce sítě o certifikát klienta. Pokud jste nainstalovali více certifikátů, doporučujeme si zapsat název certifikátu, který chcete používat.
- Ověřujete-li přístroj pomocí obecného názvu certifikátu serveru, doporučujeme před zahájením konfigurace zapsat si tento obecný název. Požádejte správce sítě o obecný název certifikátu serveru.

2. Stiskněte tlačítko **Menu**.
3. Stisknutím tlačítka **▲** nebo **▼** vyberte následující:
 - a. Vyberte možnost [Sit]. Stiskněte tlačítko **OK**.
 - b. Vyberte možnost [WLAN (Wi-Fi)]. Stiskněte tlačítko **OK**.
 - c. Vyberte možnost [Hledat sit]. Stiskněte tlačítko **OK**.
4. Když se zobrazí [WLAN povolena ?], vyberte volbu Zapnuto.
Tímto se spustí průvodce nastavením bezdrátového připojení.
5. Zařízení vyhledá vaši síť a zobrazí seznam dostupných SSID. Stisknutím tlačítka **▲** nebo **▼** vyberte volbu [<Nove SSID>] a potom stiskněte tlačítko **OK**.
6. Zadejte název SSID a potom stiskněte tlačítko **OK**.
7. Stisknutím tlačítka **▲** nebo **▼** vyberte požadovanou Metodu ověření a potom stiskněte tlačítko **OK**.
8. Postupujte jedním z následujících způsobů:
 - Vyberete-li volbu [EAP-FAST], [PEAP] nebo [EAP-TTLS], stiskněte **▲** nebo **▼** a vyberte vnitřní metodu ověření [NONE], [CHAP], [MS-CHAP], [MS-CHAPv2], [GTC] nebo [PAP] a potom stiskněte **OK**.



V závislosti na metodě ověření se může lišit výběr vnitřní metody ověření.

Stisknutím tlačítka **▲** nebo **▼** vyberte typ šifrování [TKIP+AES] nebo [AES] a potom stiskněte tlačítko **OK**.

Stisknutím tlačítka **▲** nebo **▼** vyberte metodu ověření [Bez overeni], [CA] nebo [CA+ID serveru] a potom stiskněte tlačítko **OK**.

- Vyberete-li volbu [CA+ID serveru], zadejte ID serveru a ID uživatele a heslo (je-li potřeba), potom stiskněte tlačítko **OK**.
- Chcete-li provést jiné výběry, zadejte ID uživatele a heslo (je-li požadováno) a potom pro každou volbu stiskněte tlačítko **OK**.



Nemáte-li v zařízení importovaný certifikát CA, zařízení zobrazí zprávu [Bez overeni].

- Pokud jste vybrali volbu [EAP-TLS], stiskněte **▲** nebo **▼** pro výběr typu šifrování [TKIP+AES] nebo [AES] a potom stiskněte tlačítko **OK**.

Když přístroj zobrazí seznam dostupných klientských certifikátů, vyberte požadovaný certifikát a poté stiskněte tlačítko **OK**.

Stisknutím tlačítka **▲** nebo **▼** vyberte metodu ověření [Bez overeni], [CA] nebo [CA+ID serveru] a potom stiskněte tlačítko **OK**.

- Vyberete-li volbu [CA+ID serveru], zadejte ID serveru a ID uživatele a potom pro každou volbu stiskněte tlačítko **OK**.
- Chcete-li provést jiný výběr, zadejte ID uživatele a potom stiskněte tlačítko **OK**.

9. Změny nastavení potvrdíte stisknutím [Ano]. Chcete-li změny zrušit, vyberte [Ne].

10. Zařízení se pokusí připojit k bezdrátovému zařízení, které jste vybrali.

Pokud se bezdrátové zařízení úspěšně připojí, na LCD displeji přístroje se zobrazí [Připojeno].

Dokončili jste nastavení bezdrátové sítě. Chcete-li nainstalovat ovladače nebo aplikaci, které jsou nezbytné pro ovládání přístroje, přejděte na stránku **Soubory ke stažení** svého modelu na adrese support.brother.com/downloads.

DCP-L2660DW/DCP-L2665DW/MFC-L2860DWE/MFC-L2860DW/MFC-L2862DW/ MFC-L2922DW

Před konfigurací zařízení doporučujeme, abyste si zapsali nastavení bezdrátové sítě. Tyto informace budete potřebovat, než budete moci pokračovat v konfiguraci.

1. Zkontrolujte a poznamenejte si aktuální nastavení bezdrátové sítě.

Název sítě (SSID)			
Authentication Method (Metoda ověření)	Režim šifrování	ID uživatele	Heslo
EAP-FAST/NONE	AES		
	TKIP		
EAP-FAST/MS-CHAPv2	AES		
	TKIP		
EAP-FAST/GTC	AES		
	TKIP		
PEAP/MS-CHAPv2	AES		
	TKIP		
PEAP/GTC	AES		
	TKIP		
EAP-TTLS/CHAP	AES		
	TKIP		
EAP-TTLS/MS-CHAP	AES		
	TKIP		
EAP-TTLS/MS-CHAPv2	AES		
	TKIP		
EAP-TTLS/PAP	AES		
	TKIP		
EAP-TLS	AES		-
	TKIP		-

Například:

Název sítě (SSID)			
HELLO			
Authentication Method (Metoda ověření)	Režim šifrování	ID uživatele	Heslo
EAP-FAST/MS-CHAPv2	AES	Brother	12345678



- Konfigurujete-li přístroj pomocí ověřování EAP-TLS, musíte před zahájením konfigurace nainstalovat certifikát klienta vydaný CA. Požádejte správce sítě o certifikát klienta. Pokud jste nainstalovali více certifikátů, doporučujeme si zapsat název certifikátu, který chcete používat.
- Ověřujete-li přístroj pomocí obecného názvu certifikátu serveru, doporučujeme před zahájením konfigurace zapsat si tento obecný název. Požádejte správce sítě o obecný název certifikátu serveru.

2. Stiskněte tlačítko  [Nastavení] > [Všechna nastavení] > [Síť] > [WLAN (Wi-Fi)] > [Hledat síť Wi-Fi].
3. Po zobrazení [Prepnout síťové rozhraní na bezdrát?] stiskněte tlačítko [Ano].
Tím se spustí průvodce nastavením bezdrátového připojení. Volbu zrušíte stisknutím tlačítka [Ne].
4. Zařízení vyhledá vaši síť a zobrazí seznam dostupných SSID. Stisknutím tlačítka ▲ nebo ▼ zobrazíte [<Nove SSID>]. Stiskněte tlačítko [<Nove SSID>] a potom [OK].
5. Zadejte název SSID a potom stiskněte tlačítko [OK].
6. Vyberte Metoda ověření.
7. Postupujte jedním z následujících způsobů:
 - Vyberete-li volbu [EAP-FAST], [PEAP] nebo [EAP-TTLS], zvolte vnitřní metodu ověření [Zadny], [CHAP], [MS-CHAP], [MS-CHAPv2], [GTC] nebo [PAP].



V závislosti na metodě ověření se může lišit výběr vnitřní metody ověření.

Vyberte typ šifrování [TKIP+AES] nebo [AES].

Vyberte metodu ověřování [Bez overeni], [CA] nebo [CA + ID serveru].

- Vyberete-li volbu [CA + ID serveru], zadejte ID serveru, ID uživatele a heslo (je-li potřeba) a poté u každé volby stiskněte tlačítko [OK].
- Chcete-li provést jiné výběry, zadejte ID uživatele a heslo (je-li požadováno) a potom pro každou volbu stiskněte tlačítko [OK].



Pokud jste do přístroje neimportovali certifikát CA, přístroj zobrazí [Bez overeni].

- Pokud jste vybrali volbu [EAP-TLS], vyberte typ šifrování [TKIP+AES] nebo [AES].
Přístroj zobrazí seznam dostupných klientských certifikátů. Vyberte certifikát, který požadujete.
Vyberte metodu ověřování [Bez overeni], [CA] nebo [CA + ID serveru].
 - Vyberete-li volbu [CA + ID serveru], zadejte ID serveru a ID uživatele a potom stiskněte tlačítko [OK] pro každou možnost.
 - Chcete-li provést jiný výběr, zadejte ID uživatele a potom stiskněte tlačítko [OK].

8. Zařízení se pokouší připojit k bezdrátovému zařízení, které jste vybrali.

Pokud se bezdrátové zařízení úspěšně připojí, na LCD displeji přístroje se zobrazí [Připojeno].

Dokončili jste nastavení bezdrátové sítě. Chcete-li nainstalovat ovladače nebo aplikaci, které jsou nezbytné pro ovládání přístroje, přejděte na stránku **Soubory ke stažení** svého modelu na adrese support.brother.com/downloads.



Související informace

- [Používání bezdrátové sítě](#)

Související témata:

- [Chybové kódy zprávy bezdrátové sítě LAN](#)

Použití Wi-Fi Direct®

Související modely: DCP-L2620DW/DCP-L2622DW/DCP-L2627DW/DCP-L2627DWXL/DCP-L2627DWE/
DCP-L2660DW/DCP-L2665DW/MFC-L2800DW/MFC-L2802DW/MFC-L2827DWXL/MFC-L2827DW/
MFC-L2835DW/MFC-L2860DWE/MFC-L2860DW/MFC-L2862DW/MFC-L2922DW

- [Přehled funkce Wi-Fi Direct](#)
- [Ruční konfigurace sítě Wi-Fi Direct](#)
- [Konfigurace sítě dle standardu Wi-Fi Direct metodou stisknutí tlačítka](#)

Přehled funkce Wi-Fi Direct

Související modely: DCP-L2620DW/DCP-L2622DW/DCP-L2627DW/DCP-L2627DWXL/DCP-L2627DWE/
DCP-L2660DW/DCP-L2665DW/MFC-L2800DW/MFC-L2802DW/MFC-L2827DWXL/MFC-L2827DW/
MFC-L2835DW/MFC-L2860DWE/MFC-L2860DW/MFC-L2862DW/MFC-L2922DW

Wi-Fi Direct je jedna z bezdrátových konfiguračních metod vyvinutých sdružením Wi-Fi Alliance®. Umožňuje bezpečně připojit mobilní zařízení k přístroji bez použití bezdrátového routeru / přístupového bodu.

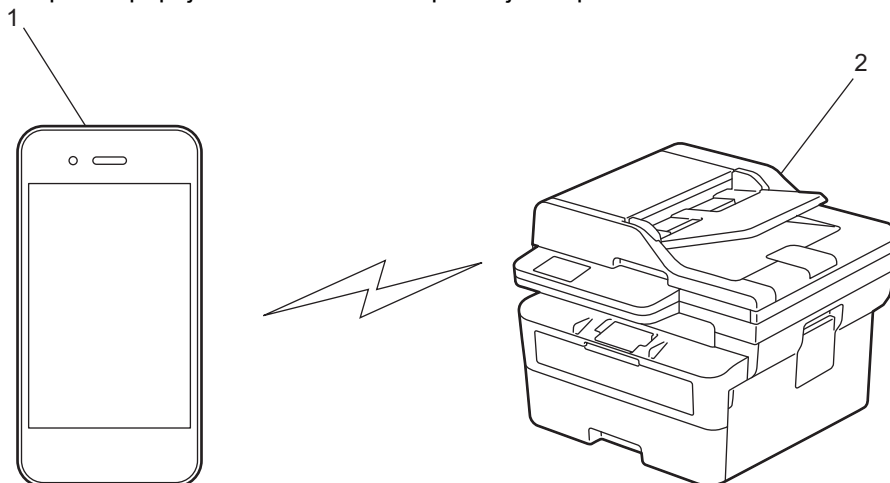

1. Mobilní zařízení
2. Váš přístroj



- Metodu Wi-Fi Direct můžete používat současně s připojením k drátové nebo bezdrátové síti.
- Zařízení s podporou funkce Wi-Fi Direct se může stát vlastníkem skupiny. Při konfiguraci sítě Wi-Fi Direct slouží vlastník skupiny jako přístupový bod.



Související informace

- [Použití Wi-Fi Direct®](#)

Související témata:

- [Ruční konfigurace sítě Wi-Fi Direct](#)
- [Konfigurace sítě dle standardu Wi-Fi Direct metodou stisknutí tlačítka](#)

Ruční konfigurace sítě Wi-Fi Direct

Související modely: DCP-L2620DW/DCP-L2622DW/DCP-L2627DW/DCP-L2627DWXL/DCP-L2627DWE/
DCP-L2660DW/DCP-L2665DW/MFC-L2800DW/MFC-L2802DW/MFC-L2827DWXL/MFC-L2827DW/
MFC-L2835DW/MFC-L2860DWE/MFC-L2860DW/MFC-L2862DW/MFC-L2922DW

>> DCP-L2620DW/DCP-L2622DW/DCP-L2627DW/DCP-L2627DWXL/DCP-L2627DWE/MFC-L2800DW/
MFC-L2802DW/MFC-L2827DWXL/MFC-L2827DW/MFC-L2835DW
>> DCP-L2660DW/DCP-L2665DW/MFC-L2860DWE/MFC-L2860DW/MFC-L2862DW/MFC-L2922DW

DCP-L2620DW/DCP-L2622DW/DCP-L2627DW/DCP-L2627DWXL/DCP-L2627DWE/ MFC-L2800DW/MFC-L2802DW/MFC-L2827DWXL/MFC-L2827DW/MFC-L2835DW

Pokud vaše mobilní zařízení nepodporuje Wi-Fi Direct nebo WPS, musíte konfigurovat síť Wi-Fi Direct ručně.



Když přístroj přijme z vašeho mobilního zařízení žádost Wi-Fi Direct, na LCD displeji se zobrazí zpráva [Pripojit?]. Výběrem OK připojte.

1. Stiskněte tlačítko **Menu**.
2. Stisknutím tlačítka ▲ nebo ▼ vyberte volbu [Síť] a potom stiskněte tlačítko **OK**.
3. Stisknutím tlačítka ▲ nebo ▼ vyberte volbu [Wi-Fi Direct] a potom stiskněte tlačítko **OK**.
4. Stisknutím tlačítka ▲ nebo ▼ vyberte volbu [Ručne] a potom stiskněte tlačítko **OK**.
5. Když se zobrazí [Wi-FiDirect Zap?], vyberte volbu Zapnuto.
6. Přístroj zobrazí název SSID a heslo. Přejděte na obrazovku nastavení bezdrátové sítě vašeho mobilního zařízení, zvolte název SSID a poté zadejte heslo.
7. Pokud se vaše mobilní zařízení úspěšně připojí, zobrazí LCD displej přístroje [Pripojeno]. Dokončili jste nastavení sítě Wi-Fi Direct.

DCP-L2660DW/DCP-L2665DW/MFC-L2860DWE/MFC-L2860DW/MFC-L2862DW/ MFC-L2922DW

Pokud vaše mobilní zařízení nepodporuje Wi-Fi Direct nebo WPS, musíte konfigurovat síť Wi-Fi Direct ručně.



Když přístroj obdrží z vašeho mobilního zařízení požadavek týkající se Wi-Fi Direct, zobrazí se na LCD displeji zpráva [Prijaty pozadavek pripojeni Wi-Fi Direct. Stisknutim [OK] se pripojte.]. Stisknutím [OK] se připojíte.

1. Stiskněte tlačítko  [Nastavení] > [Vsechna nastav] > [Síť] > [Wi-Fi Direct] > [Ručne].
2. Přístroj po dobu dvou minut zobrazí název SSID a heslo. Přejděte na obrazovku nastavení bezdrátové sítě vašeho mobilního zařízení, zvolte název SSID a poté zadejte heslo.
3. Pokud se vaše mobilní zařízení úspěšně připojí, zobrazí LCD displej přístroje [Pripojeno]. Dokončili jste nastavení sítě Wi-Fi Direct.

✓ Související informace

- Použití Wi-Fi Direct®

Související témata:

- Přehled funkce Wi-Fi Direct
- Konfigurace sítě dle standardu Wi-Fi Direct metodou stisknutí tlačítka

Konfigurace sítě dle standardu Wi-Fi Direct metodou stisknutí tlačítka

Související modely: DCP-L2620DW/DCP-L2622DW/DCP-L2627DW/DCP-L2627DWXL/DCP-L2627DWE/
DCP-L2660DW/DCP-L2665DW/MFC-L2800DW/MFC-L2802DW/MFC-L2827DWXL/MFC-L2827DW/
MFC-L2835DW/MFC-L2860DWE/MFC-L2860DW/MFC-L2862DW/MFC-L2922DW

>> DCP-L2620DW/DCP-L2622DW/DCP-L2627DW/DCP-L2627DWXL/DCP-L2627DWE/MFC-L2800DW/
MFC-L2802DW/MFC-L2827DWXL/MFC-L2827DW/MFC-L2835DW

>> DCP-L2660DW/DCP-L2665DW/MFC-L2860DWE/MFC-L2860DW/MFC-L2862DW/MFC-L2922DW

DCP-L2620DW/DCP-L2622DW/DCP-L2627DW/DCP-L2627DWXL/DCP-L2627DWE/ MFC-L2800DW/MFC-L2802DW/MFC-L2827DWXL/MFC-L2827DW/MFC-L2835DW

Pokud váš mobilní přístroj podporuje Wi-Fi Direct, postupujte podle následujících pokynů, chcete-li konfigurovat síť Wi-Fi Direct:

1. Stiskněte tlačítko **Menu**.
2. Stisknutím tlačítka ▲ nebo ▼ vyberte volbu [Síť] a potom stiskněte tlačítko **OK**.
3. Stisknutím tlačítka ▲ nebo ▼ vyberte volbu [Wi-Fi Direct] a potom stiskněte tlačítko **OK**.
4. Stisknutím tlačítka ▲ nebo ▼ vyberte volbu [Tlačítko Push] a potom stiskněte tlačítko **OK**.
5. Když se zobrazí [Wi-FiDirect Zap?], vyberte volbu Zapnuto.
6. Když se na LCD zařízení zobrazí [Aktivujte Wi-Fi Direct na dalsim zarizeni a stisknete OK.], aktivujte Wi-Fi Direct na svém mobilním zařízení (viz pokyny v návodu k obsluze vašeho mobilního zařízení). Na zařízení stiskněte tlačítko **OK**.
Tím se spustí nastavení Wi-Fi Direct.
7. Postupujte jedním z následujících způsobů:
 - Pokud vaše mobilní zařízení zobrazuje seznam strojů se zapnutou funkcí Wi-Fi Direct, vyberte své zařízení Brother.
 - Pokud vaše zařízení Brother zobrazuje seznam mobilních zařízení se zapnutou funkcí Wi-Fi Direct, vyberte své mobilní zařízení. Stisknutím tlačítka ▲ nebo ▼ vyberte mobilní zařízení, které chcete připojit, a stiskněte tlačítko **OK**. Chcete-li znovu vyhledat dostupná zařízení, vyberte možnost [<Znovu sken>] a poté stiskněte tlačítko **OK**.
8. Pokud se vaše mobilní zařízení úspěšně připojí, zobrazí LCD displej přístroje [Pripojeno]. Dokončili jste nastavení sítě Wi-Fi Direct.

DCP-L2660DW/DCP-L2665DW/MFC-L2860DWE/MFC-L2860DW/MFC-L2862DW/ MFC-L2922DW

Pokud vaše mobilní zařízení podporuje Wi-Fi Direct, postupujte podle následujících pokynů, chcete-li konfigurovat síť Wi-Fi Direct:



Když přístroj obdrží z vašeho mobilního zařízení požadavek týkající se Wi-Fi Direct, zobrazí se na LCD displeji zpráva [Prijety pozadavek pripojeni Wi-Fi Direct. Stisknutim [OK] se pripojte.]. Stisknutím [OK] se připojíte.

1. Stiskněte tlačítko  [Nastaveni] > [Vsechna nastav] > [Síť] > [Wi-Fi Direct] > [Tlačítko Push].
2. Když se na LCD zařízení zobrazí [Aktivujte Wi-Fi Direct na dalsim zarizeni. Potom stisknete [OK].], aktivujte Wi-Fi Direct na svém mobilním zařízení (viz pokyny v návodu k obsluze vašeho mobilního zařízení). Na zařízení stiskněte tlačítko [OK].

Tím se spustí nastavení Wi-Fi Direct. Volbu zrušíte stisknutím tlačítka .

-
3. Postupujte jedním z následujících způsobů:
 - Pokud vaše mobilní zařízení zobrazuje seznam strojů se zapnutou funkcí Wi-Fi Direct, vyberte své zařízení Brother.
 - Pokud vaše zařízení Brother zobrazuje seznam mobilních zařízení se zapnutou funkcí Wi-Fi Direct, vyberte své mobilní zařízení. Vyberte mobilní zařízení, ke kterému se chcete připojit. Opětovným stisknutím [Znovu sken] vyhledejte dostupná zařízení.
 4. Pokud se vaše mobilní zařízení úspěšně připojí, zobrazí LCD displej přístroje [Připojeno]. Dokončili jste nastavení sítě Wi-Fi Direct.



Související informace

- [Použití Wi-Fi Direct®](#)

Související témata:

- [Přehled funkce Wi-Fi Direct](#)
 - [Ruční konfigurace sítě Wi-Fi Direct](#)
-

Povolit/zakázat bezdrátovou místní síť LAN



Související modely: DCP-L2620DW/DCP-L2622DW/DCP-L2627DW/DCP-L2627DWXL/DCP-L2627DWE/
DCP-L2660DW/DCP-L2665DW/MFC-L2800DW/MFC-L2802DW/MFC-L2827DWXL/MFC-L2827DW/
MFC-L2835DW/MFC-L2860DWE/MFC-L2860DW/MFC-L2862DW/MFC-L2922DW

>> DCP-L2620DW/DCP-L2622DW/DCP-L2627DW/DCP-L2627DWXL/DCP-L2627DWE/MFC-L2800DW/
MFC-L2802DW/MFC-L2827DWXL/MFC-L2827DW/MFC-L2835DW
>> DCP-L2660DW/DCP-L2665DW/MFC-L2860DWE/MFC-L2860DW/MFC-L2862DW/MFC-L2922DW

**DCP-L2620DW/DCP-L2622DW/DCP-L2627DW/DCP-L2627DWXL/DCP-L2627DWE/
MFC-L2800DW/MFC-L2802DW/MFC-L2827DWXL/MFC-L2827DW/MFC-L2835DW**

1. Stiskněte tlačítko **Menu**.
2. Stisknutím tlačítka ▲ nebo ▼ vyberte volbu [Síť] a potom stiskněte tlačítko **OK**.
3. Stisknutím tlačítka ▲ nebo ▼ vyberte volbu [WLAN (Wi-Fi)] a potom stiskněte tlačítko **OK**.
4. Stisknutím tlačítka ▲ nebo ▼ vyberte volbu [WLAN povolena] a potom stiskněte tlačítko **OK**.
5. Postupujte jedním z následujících způsobů:
 - Chcete-li povolit Wi-Fi, vyberte [Zap.].
 - Chcete-li zakázat Wi-Fi, vyberte [Vyp.].
6. Stiskněte tlačítko **OK**.

**DCP-L2660DW/DCP-L2665DW/MFC-L2860DWE/MFC-L2860DW/MFC-L2862DW/
MFC-L2922DW**

1. Stiskněte  [Nastavení] > [Všechna nastav] > [Síť] > [WLAN (Wi-Fi)].
2. Stisknutím ▲ či ▼ zvolte možnost [WLAN povolena]. Stiskněte [WLAN povolena].
3. Postupujte jedním z následujících způsobů:
 - Chcete-li povolit Wi-Fi, vyberte [Zap.].
 - Chcete-li zakázat Wi-Fi, vyberte [Vyp.].
4. Stiskněte tlačítko .

✓ Související informace

- [Nastavení bezdrátové sítě](#)

Tisk hlášení o síti WLAN

Související modely: DCP-L2620DW/DCP-L2622DW/DCP-L2627DW/DCP-L2627DWXL/DCP-L2627DWE/
DCP-L2660DW/DCP-L2665DW/MFC-L2800DW/MFC-L2802DW/MFC-L2827DWXL/MFC-L2827DW/
MFC-L2835DW/MFC-L2860DWE/MFC-L2860DW/MFC-L2862DW/MFC-L2922DW

Zpráva o síti WLAN ukazuje informace o bezdrátovém stavu přístroje. Pokud se bezdrátové připojení nezdaří, ve vytištěné zprávě vyhledejte kód chyby.

>> DCP-L2620DW/DCP-L2622DW/DCP-L2627DW/DCP-L2627DWXL/DCP-L2627DWE/MFC-L2800DW/
MFC-L2802DW/MFC-L2827DWXL/MFC-L2827DW/MFC-L2835DW
>> DCP-L2660DW/DCP-L2665DW/MFC-L2860DWE/MFC-L2860DW/MFC-L2862DW/MFC-L2922DW

**DCP-L2620DW/DCP-L2622DW/DCP-L2627DW/DCP-L2627DWXL/DCP-L2627DWE/
MFC-L2800DW/MFC-L2802DW/MFC-L2827DWXL/MFC-L2827DW/MFC-L2835DW**

1. Stiskněte tlačítko **Menu**.
2. Stisknutím tlačítka ▲ nebo ▼ zobrazte volbu [Tisk hlaseni] a potom stiskněte tlačítko **OK**.
3. Stisknutím tlačítka ▲ nebo ▼ vyberte volbu [Zprava WLAN] a potom stiskněte tlačítko **OK**.
4. Stiskněte tlačítko **Start**.
Přístroj vytiskne Zprávu o síti WLAN.

**DCP-L2660DW/DCP-L2665DW/MFC-L2860DWE/MFC-L2860DW/MFC-L2862DW/
MFC-L2922DW**

1. Stiskněte tlačítko  [Nastaveni] > [Vsechna nastav] > [Tisk hlaseni] > [Zprava WLAN].
2. Stiskněte [Ano].
Zařízení vytiskne hlášení o síti WLAN.

Pokud se hlášení o síti WLAN nevytiskne, zkontrolujte, zda přístroj nesignalizuje chybu. Pokud neexistují žádné viditelné chyby, počkejte jednu minutu a vyzkoušejte vytisknout zprávu znovu.

Související informace

- [Nastavení bezdrátové sítě](#)
 - [Chybové kódy zprávy bezdrátové sítě LAN](#)

Související témata:

- [Přístroj nemůže tisknout, skenovat ani používat funkci PC-FAX Receive prostřednictvím sítě](#)
- [Jak zkontrolovat, zda síťová zařízení fungují správně](#)

Chybové kódy zprávy bezdrátové sítě LAN

Související modely: DCP-L2620DW/DCP-L2622DW/DCP-L2627DW/DCP-L2627DWXL/DCP-L2627DWE/
DCP-L2660DW/DCP-L2665DW/MFC-L2800DW/MFC-L2802DW/MFC-L2827DWXL/MFC-L2827DW/
MFC-L2835DW/MFC-L2860DWE/MFC-L2860DW/MFC-L2862DW/MFC-L2922DW

Ukazuje-li zpráva bezdrátové sítě LAN, že připojení selhalo, zkontrolujte chybový kód na vytištěné zprávě a postupujte podle odpovídajících instrukcí v tabulce:

Kód chyby	Problém a doporučená řešení
TS-01	<p>Síť WLAN (Wi-Fi) není povolena.</p> <p>Zkontrolujte následující body a zkuste znovu nastavit bezdrátové připojení:</p> <ul style="list-style-type: none">• Na přístroji povolte nastavení sítě WLAN.• Pokud je k přístroji připojen síťový kabel, odpojte jej.
TS-02	<p>Bezdrátový směrovač / přístupový bod nelze detekovat.</p> <p>Zkontrolujte následující body a zkuste znovu nastavit bezdrátové připojení:</p> <ul style="list-style-type: none">• Zkontrolujte, že bezdrátový směrovač / přístupový bod je zapnutý.• Když konfiguruje nastavení bezdrátového připojení, dočasně umístěte svůj přístroj blíže k přístupovému bodu bezdrátové sítě / routeru.• Pokud váš bezdrátový router / přístupový bod používá filtrování adres MAC, zkontrolujte, že adresa MAC přístroje je povolena ve filtru. Adresu MAC můžete zjistit vytisknutím sestavy síťové konfigurace.• Pokud jste ručně zadali název sítě (SSID) a bezpečnostní informace (metoda ověření / metoda šifrování), informace možná nejsou správné. Zkontrolujte název sítě a bezpečnostní informace a znovu zadejte správné informace.• Restartujte bezdrátový router / přístupový bod. Pokud nemůžete najít název sítě (SSID) a bezpečnostní informace, podívejte se do dokumentace přiložené k vašemu bezdrátovému směrovači / přístupovému bodu nebo kontaktujte výrobce směrovače, správce systému nebo poskytovatele internetu.
TS-03	<p>Zadaná podniková bezdrátová síť a bezpečnostní nastavení možná nejsou správné.</p> <p>Zkontrolujte následující body a zkuste znovu nastavit bezdrátové připojení:</p> <p>Zkontrolujte následující informace:</p> <ul style="list-style-type: none">- Název sítě (SSID), který jste vybrali pro konfiguraci přístroje.- Bezpečnostní informace, který jste vybrali pro konfiguraci přístroje (jako např. metoda ověřování, metoda šifrování nebo identifikace uživatele). <p>Pokud stále nemůžete najít název sítě (SSID) a bezpečnostní informace, podívejte se do dokumentace přiložené k vašemu bezdrátovému směrovači / přístupovému bodu nebo kontaktujte výrobce směrovače, správce systému nebo poskytovatele internetu.</p>

Kód chyby	Problém a doporučená řešení
TS-04	<p>Váš přístroj nepodporuje metodu ověřování a metodu šifrování, které používá vybraný bezdrátový směrovač / přístupový bod.</p> <p>Pro režim infrastruktury (nejběžnější)</p> <p>Změňte metody ověření a šifrování routeru / přístupového bodu bezdrátového připojení. Váš přístroj podporuje následující metody ověřování a metody šifrování:</p> <ul style="list-style-type: none"> • WPA-Personal: TKIP / AES • WPA2-Personal: TKIP / AES • WPA3-Personal: AES • OPEN: WEP / NONE (bez šifrování) • Sdílený klíč: WEP <p>Pokud se váš problém nepodařilo vyřešit, pravděpodobně jste zadali nesprávný název sítě (SSID) nebo nastavení zabezpečení. Zkontrolujte, zda jsou všechna nastavení bezdrátové sítě správná pro vaši síť.</p>
TS-05	<p>Název sítě (SSID) a síťový klíč (heslo) nejsou správné.</p> <p>Zkontrolujte následující body a zkuste znovu nastavit bezdrátové připojení:</p> <ul style="list-style-type: none"> • Zkontrolujte název sítě (SSID) a síťový klíč (heslo). • Pokud název sítě obsahuje velká a malá písmena, zkontrolujte, že jste je napsali správně. • Pokud nemůžete najít název sítě (SSID) a informace zabezpečení, prohlédněte si dokumentaci dodanou s vaším routerem / přístupovým bodem bezdrátového připojení nebo se obraťte na výrobce routeru, správce systému nebo poskytovatele internetu. • Pokud váš router / přístupový bod bezdrátového připojení používá šifrování WEP s několika klíči WEP, zapište si a použijte pouze první klíč WEP.
TS-06	<p>Bezdrátové bezpečnostní informace (metoda ověřování / metoda šifrování / síťový klíč (heslo)) nejsou správné.</p> <p>Zkontrolujte následující body a zkuste znovu nastavit bezdrátové připojení:</p> <ul style="list-style-type: none"> • Ověřte síťový klíč. Pokud název sítě obsahuje velká a malá písmena, zkontrolujte, že jste je napsali správně. • Ujistěte se, že zadaná metoda ověření a metoda ověření nebo metoda šifrování, kterou podporuje router/přístupový bod bezdrátového připojení, jsou totožné. • Pokud jste zkontrolovali síťový klíč, metodu ověřování a metodu šifrování, restartujte bezdrátový směrovač / přístupový bod a přístroj. • Pokud má váš bezdrátový směrovač / přístupový bod zapnutý Neviditelný režim, možná ho budete muset zakázat, abyste se mohli připojit k bezdrátové síti. <p>Pokud nemůžete najít název sítě (SSID) a bezpečnostní informace, podívejte se do dokumentace přiložené k vašemu bezdrátovému směrovači / přístupovému bodu nebo kontaktujte výrobce směrovače, správce systému nebo poskytovatele internetu.</p>
TS-07	<p>Přístroj nemůže detekovat bezdrátový směrovač / přístupový bod, který má povoleno WPS (Wi-Fi Protected Setup).</p> <p>Zkontrolujte následující body a zkuste to znovu:</p> <ul style="list-style-type: none"> • Chcete-li zkontrolovat, zda váš router / přístupový bod bezdrátového připojení podporuje WPS, zjistěte, zda je na routeru / přístupovém bodu bezdrátového připojení uveden symbol WPS. Další informace najdete v dokumentaci dodané s vaším routerem / přístupovým bodem bezdrátového připojení. • Chcete-li nastavit bezdrátové připojení pomocí WPS, musíte nakonfigurovat přístroj i bezdrátový router / přístupový bod. Další informace naleznete v příručce uživatele. • Pokud nevíte, jak nakonfigurovat svůj router / přístupový bod bezdrátového připojení pomocí WPS, prohlédněte si dokumentaci dodanou s vaším routerem / přístupovým bodem bezdrátového připojení nebo se obraťte na výrobce routeru, správce systému nebo poskytovatele internetu.

Kód chyby	Problém a doporučená řešení
TS-08	<p>Byly detekovány dva nebo více bezdrátových směrovačů nebo přístupových bodů s povoleným WPS.</p> <p>Zkontrolujte následující body a zkuste to znovu:</p> <ul style="list-style-type: none"> • Ujistěte se, že v dosahu je pouze jeden router / přístupový bod bezdrátového připojení s povolenou metodou WPS, a potom se zkuste připojit znovu. • Zkuste se znovu připojit po několika minutách, abyste neriskovali rušení z jiných přístupových bodů / routerů.



Jak potvrdit informace o zabezpečení bezdrátového přístupového bodu / routeru (SSID / metodu ověření / metodu šifrování / síťový klíč):

1. Výchozí nastavení zabezpečení může být uvedeno na štítku připevněnému k přístupovému bodu / routeru bezdrátového připojení. Nebo může být název výrobce nebo číslo modelu bezdrátového přístupového bodu / routeru použito jako výchozí bezpečnostní nastavení.
2. Informace o tom, jak najít nastavení zabezpečení, naleznete v dokumentech dodaných s bezdrátovým přístupovým bodem / routerem.
 - Je-li bezdrátový přístupový bod / router nastaven, aby nevysílal SSID, nebude SSID automaticky odstraněno. Budete muset ručně zadat název SSID.
 - Síťový klíč lze rovněž označit jako heslo, bezpečnostní klíč či šifrovací klíč.

Jestliže neznáte SSID a nastavení bezdrátového zabezpečení vašeho bezdrátového přístupového bodu / routeru ani způsob, jak změnit konfiguraci, prohlédněte si dokumentaci dodanou s bezdrátovým přístupovým bodem / routerem, zeptejte se výrobce přístupového bodu / routeru nebo poskytovatele internetového připojení či správce sítě.



Související informace

- [Tisk hlášení o síti WLAN](#)

Související témata:

- [Přístroj nemůže tisknout, skenovat ani používat funkci PC-FAX Receive prostřednictvím sítě](#)
- [Jak zkontrolovat, zda síťová zařízení fungují správně](#)
- [Konfigurování přístroje k používání v bezdrátové síti stiskem jednoho tlačítka funkce Wi-Fi Protected Setup™ \(WPS\)](#)
- [Konfigurování přístroje k používání v bezdrátové síti metodou PIN funkce Wi-Fi Protected Setup™ \(WPS\)](#)
- [Konfigurace přístroje k použití v bezdrátové síti pomocí průvodce nastavením ovládacího panelu přístroje](#)
- [Konfigurování přístroje k používání v bezdrátové síti, když není vysílán identifikátor SSID](#)
- [Metody ověření pro firemní bezdrátovou síť](#)

Síťové funkce

Související modely: DCP-L2620DW/DCP-L2622DW/DCP-L2627DW/DCP-L2627DWXL/DCP-L2627DWE/
DCP-L2640DN/DCP-L2660DW/DCP-L2665DW/MFC-L2802DN/MFC-L2800DW/MFC-L2802DW/
MFC-L2827DWXL/MFC-L2827DW/MFC-L2835DW/MFC-L2860DWE/MFC-L2860DW/MFC-L2862DW/
MFC-L2922DW

- Spuštění nebo vypnutí webové správy pomocí ovládacího panelu
- Konfigurace nastavení serveru proxy pomocí Web Based Management (webové správy)
- Tisk zprávy konfigurace sítě
- Konfigurace funkce PC-FAX Receiving pomocí webové správy
- Fax pomocí internetu (I-Fax)
- Používání funkce Odeslání faxu na server
- Synchronizace času se serverem SNTP pomocí webové správy
- Přesměrování přicházejících faxů do síťového umístění
- Obnovení továrních síťových nastavení

Spuštění nebo vypnutí webové správy pomocí ovládacího panelu

Související modely: DCP-L2620DW/DCP-L2622DW/DCP-L2627DW/DCP-L2627DWXL/DCP-L2627DWE/
DCP-L2640DN/DCP-L2660DW/DCP-L2665DW/MFC-L2802DN/MFC-L2800DW/MFC-L2802DW/
MFC-L2827DWXL/MFC-L2827DW/MFC-L2835DW/MFC-L2860DWE/MFC-L2860DW/MFC-L2862DW/
MFC-L2922DW

>> DCP-L2620DW/DCP-L2622DW/DCP-L2627DW/DCP-L2627DWXL/DCP-L2627DWE/DCP-L2640DN/
MFC-L2802DN/MFC-L2800DW/MFC-L2802DW/MFC-L2827DWXL/MFC-L2827DW/MFC-L2835DW
>> DCP-L2660DW/DCP-L2665DW/MFC-L2860DWE/MFC-L2860DW/MFC-L2862DW/MFC-L2922DW

**DCP-L2620DW/DCP-L2622DW/DCP-L2627DW/DCP-L2627DWXL/DCP-L2627DWE/
DCP-L2640DN/MFC-L2802DN/MFC-L2800DW/MFC-L2802DW/MFC-L2827DWXL/
MFC-L2827DW/MFC-L2835DW**

1. Stiskněte tlačítko **Menu**.
2. Stisknutím tlačítka ▲ nebo ▼ vyberte volbu [Síť] a potom stiskněte tlačítko **OK**.
3. Stisknutím tlačítka ▲ nebo ▼ vyberte volbu [Správa na webu] a potom stiskněte tlačítko **OK**.
4. Stisknutím ▲ nebo ▼ zvolte požadovanou možnost a poté stiskněte **OK**.



Když tuto funkci povolíte, je třeba určit metodu připojení, abyste mohli používat webovou správu.

**DCP-L2660DW/DCP-L2665DW/MFC-L2860DWE/MFC-L2860DW/MFC-L2862DW/
MFC-L2922DW**

1. Stiskněte  [Nastavení] > [Všechna nastav] > [Síť] > [Správa na webu].
2. Stisknutím vyberte požadovanou volbu.



Když tuto funkci povolíte, je třeba určit metodu připojení, abyste mohli používat webovou správu.

✓ Související informace

- [Síťové funkce](#)

Související témata:

- [Tisk e-mailové přílohy](#)

Konfigurace nastavení serveru proxy pomocí Web Based Management (webové správy)

Související modely: DCP-L2660DW/DCP-L2665DW/MFC-L2860DWE/MFC-L2860DW/MFC-L2862DW/MFC-L2922DW

Pokud síť používá server proxy, následující informace o serveru proxy musí být nakonfigurovány pomocí aplikace Web Based Management:

- Adresa serveru proxy
- Číslo portu
- Uživatelské jméno
- Heslo



- Doporučujeme používat nejnovější verzi následujících webových prohlížečů:
 - Microsoft Edge, Firefox a Google Chrome™ pro systém Windows
 - Safari, Firefox a Google Chrome™ pro Mac
 - Google Chrome™ pro Android™
 - Safari a Google Chrome™ pro iOS
- Bez ohledu na to, jaký prohlížeč používáte, musíte mít vždy aktivované JavaScript a Cookies.

1. Spustíte webový prohlížeč.
2. Zadejte „https://IP adresa přístroje“ do řádku s adresou prohlížeče (kde místo části „IP adresa přístroje“ zadáte IP adresu svého přístroje).

Například:

https://192.168.1.2

3. Podle potřeby zadejte heslo do pole **Login (Přihlásit)** a potom klikněte na **Login (Přihlásit)**.



Výchozí heslo ke správě nastavení tohoto přístroje je uvedeno na zadní straně přístroje a označeno jako „PwD“. Při prvním přihlášení změňte výchozí heslo podle pokynů na obrazovce.

4. Na levém navigačním panelu klikněte na volbu **Network (Síť)** > **Network (Síť)** > **Protocol (Protokol)**.



Pokud levý navigační panel není zobrazen, začněte procházet z ☰.

5. Ujistěte se, že je zaškrťovací políčko **Proxy** zaškrtnuto a pak klikněte na volbu **Submit (Odeslat)**.
6. V poli **Proxy** klikněte na **Advanced settings (Upřesnit nastavení)**.
7. Zadejte informace o serveru proxy.
8. Stiskněte tlačítko **Submit (Odeslat)**.



Související informace

- [Síťové funkce](#)

Související témata:

- [Registrace přístroje do služby Universal Print pomocí webové správy](#)
- [Konfigurace nastavení serveru proxy pomocí ovládacího panelu zařízení](#)

Tisk zprávy konfigurace sítě

Související modely: DCP-L2620DW/DCP-L2622DW/DCP-L2627DW/DCP-L2627DWXL/DCP-L2627DWE/
DCP-L2640DN/DCP-L2660DW/DCP-L2665DW/MFC-L2802DN/MFC-L2800DW/MFC-L2802DW/
MFC-L2827DWXL/MFC-L2827DW/MFC-L2835DW/MFC-L2860DWE/MFC-L2860DW/MFC-L2862DW/
MFC-L2922DW

Zpráva o konfiguraci sítě uvádí konfiguraci sítě včetně nastavení tiskového serveru sítě.



- Název uzlu je uveden ve zprávě konfigurace sítě. U drátové sítě je výchozí název uzlu „BRN123456abcdef“ a v případě bezdrátové sítě je to „BRW123456abcdef“ (kde „123456abcdef“ je MAC adresa / ethernetová adresa přístroje).
- Pokud položka IP adresa ve zprávě konfigurace sítě ukazuje hodnotu 0.0.0.0, počkejte jednu minutu a zkuste zprávu vytisknout znovu.
- Ve zprávě lze najít nastavení vašeho přístroje, například IP adresu, masku podsítě, název uzlu a adresu MAC, například:
 - Adresa IP: 192.168.0.5
 - Masku podsítě: 255.255.255.0
 - Název uzlu: BRN000ca0000499
 - Adresa MAC: 00-0c-a0-00-04-99

>> DCP-L2620DW/DCP-L2622DW/DCP-L2627DW/DCP-L2627DWXL/DCP-L2627DWE/DCP-L2640DN/
MFC-L2802DN/MFC-L2800DW/MFC-L2802DW/MFC-L2827DWXL/MFC-L2827DW/MFC-L2835DW
>> DCP-L2660DW/DCP-L2665DW/MFC-L2860DWE/MFC-L2860DW/MFC-L2862DW/MFC-L2922DW

**DCP-L2620DW/DCP-L2622DW/DCP-L2627DW/DCP-L2627DWXL/DCP-L2627DWE/
DCP-L2640DN/MFC-L2802DN/MFC-L2800DW/MFC-L2802DW/MFC-L2827DWXL/
MFC-L2827DW/MFC-L2835DW**

1. Stiskněte tlačítko **Menu**.
2. Stisknutím tlačítka ▲ nebo ▼ zobrazte volbu [Tisk hlaseni] a potom stiskněte tlačítko **OK**.
3. Stisknutím tlačítka ▲ nebo ▼ vyberte volbu [Síť.konfig.] a potom stiskněte tlačítko **OK**.
4. Stiskněte tlačítko **Start**.

**DCP-L2660DW/DCP-L2665DW/MFC-L2860DWE/MFC-L2860DW/MFC-L2862DW/
MFC-L2922DW**

1. Stiskněte tlačítko  [Nastaveni] > [Vsechna nastav] > [Tisk hlaseni] > [Konfigurace site].
2. Stiskněte [Ano].
Přístroj vytiskne Zprávu o konfiguraci sítě.

Související informace

- [Síťové funkce](#)

Související témata:

- [Kontrola síťových nastavení vašeho přístroje](#)
- [Použití nástroje na opravu síťového připojení \(Windows\)](#)
- [Chybová hlášení](#)
- [Jak zkontrolovat, zda síťová zařízení fungují správně](#)

-
- Přístup k aplikaci Web Based Management
-

Konfigurace funkce PC-FAX Receiving pomocí webové správy

Související modely: MFC-L2802DN/MFC-L2800DW/MFC-L2802DW/MFC-L2827DWXL/MFC-L2827DW/MFC-L2835DW/MFC-L2860DWE/MFC-L2860DW/MFC-L2862DW/MFC-L2922DW

Ve webovém prohlížeči pomocí webové správy konfiguruje příjem faxů do počítače.

1. Spusťte webový prohlížeč.
2. Zadejte „https://IP adresa přístroje“ do řádku s adresou prohlížeče (kde místo části „IP adresa přístroje“ zadáte IP adresu svého přístroje).

Například:

https://192.168.1.2

3. Podle potřeby zadejte heslo do pole **Login (Přihlásit)** a potom klikněte na **Login (Přihlásit)**.



Výchozí heslo ke správě nastavení tohoto přístroje je uvedeno na zadní straně přístroje a označeno jako „PwD“. Při prvním přihlášení změňte výchozí heslo podle pokynů na obrazovce.

4. Na levém navigačním panelu klikněte na volbu **Network (Síť) > Network (Síť) > Protocol (Protokol)**.



Pokud levý navigační panel není zobrazen, začněte procházet z ☰.

5. Zaškrtněte políčko **PC Fax Receive (PC FAX příjem)**, a poté klikněte na tlačítko **Submit (Odeslat)**.
6. Restartováním přístroje Brother aktivujete příslušnou konfiguraci.



Související informace

- [Síťové funkce](#)

Související témata:

- [Spuštění programu Brother PC-Fax příjem v počítači \(Windows\)](#)

Fax pomocí internetu (I-Fax)

Související modely: MFC-L2802DN/MFC-L2800DW/MFC-L2802DW/MFC-L2827DWXL/MFC-L2827DW/MFC-L2835DW/MFC-L2860DWE/MFC-L2860DW/MFC-L2862DW/MFC-L2922DW

Internetový fax (I-Fax) umožňuje odesílat a přijímat faxové dokumenty prostřednictvím internetu. Dokumenty jsou přenášeny v e-mailových zprávách jako příložené soubory TIFF-F. Váš počítač může odesílat a přijímat dokumenty, pokud obsahuje aplikace, které dokážou vytvářet a zobrazovat soubory TIFF-F. Můžete použít jakoukoli aplikaci na prohlížení TIFF-F. Dokumenty odeslané přístrojem budou automaticky převedeny do formátu TIFF-F. Pokud si přejete z přístroje odesílat zprávy a přijímat je do něj, vaše e-mailové aplikace v počítači musí podporovat formát MIME (Multipurpose Internet Mail Extensions).

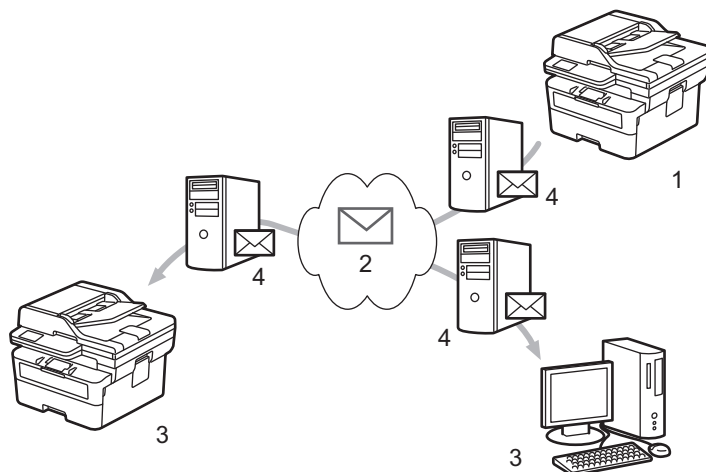

1. Odesílatel
2. Internet
3. Příjemce
4. Poštovní server



I-Fax podporuje odesílání a přijímání dokumentů ve formátu Letter nebo A4 a pouze černobíle.



Související informace

- [Síťové funkce](#)
 - [Důležité informace o internetovém faxu \(I-Fax\)](#)
 - [Konfigurace přístroje Brother pro e-mail nebo internetový fax \(I-Fax\)](#)
 - [Odeslání internetového faxu \(I-Fax\)](#)
 - [Ruční polling serveru](#)
 - [Volby I-Fax](#)

Související témata:

- [Předávání přijatých e-mailových a faxových zpráv](#)

Důležité informace o internetovém faxu (I-Fax)

Související modely: MFC-L2802DN/MFC-L2800DW/MFC-L2802DW/MFC-L2827DWXL/MFC-L2827DW/MFC-L2835DW/MFC-L2860DWE/MFC-L2860DW/MFC-L2862DW/MFC-L2922DW

Komunikace funkce I-Fax v místní síti LAN je velmi podobná komunikaci prostřednictvím e-mailu; nicméně se liší od faxové komunikace prostřednictvím standardních telefonních linek. Přečtěte si následující informace o používání funkce I-Fax:

- Faktory jako umístění příjemce, struktura sítě LAN a intenzita provozu v obvodech (například internet) mohou vyvolat delší prodlevy při odesílání chybové zprávy.
- Při odesílání důvěrných dokumentů doporučujeme používat standardní telefonní linky místo Internetu (z důvodu jeho nízké úrovně zabezpečení).
- Pokud poštovní systém příjemce není kompatibilní s formátem MIME, nelze použít funkci I-Fax k odesílání dokumentů. Pokud je to možné, zkontrolujte tyto okolnosti předem. Některé servery neodesílají chybovou odpověď.
- Pokud je dokument příliš velký pro odeslání prostřednictvím funkce I-Fax, nemusí dosáhnout příjemce.
- Nelze měnit písmo nebo velikost textu v obdrženém internetovém e-mailu.



Související informace

- [Fax pomocí internetu \(I-Fax\)](#)

Konfigurace přístroje Brother pro e-mail nebo internetový fax (I-Fax)

Související modely: MFC-L2802DN/MFC-L2800DW/MFC-L2802DW/MFC-L2827DWXL/MFC-L2827DW/MFC-L2835DW/MFC-L2860DWE/MFC-L2860DW/MFC-L2862DW/MFC-L2922DW

Před používáním funkce I-Fax nakonfigurujte přístroj Brother tak, aby komunikoval s vaší sítí a poštovním serverem. Tyto položky lze nakonfigurovat pomocí ovládacího panelu přístroje nebo webové správy. Zkontrolujte, zda jsou v přístroji nakonfigurovány následující položky:

- Adresa IP (pokud již používáte zařízení ve vaší síti, je adresa IP zařízení nakonfigurována správně.)
- E-mailová adresa
- Adresa serveru SMTP, POP3, IMAP4/port/metoda ověření/metoda šifrování/ověření certifikátu serveru
- Název a heslo poštovní schránky

Pokud si nejste s některou z těchto položek jisti, obraťte se na správce systému.



Související informace

- [Fax pomocí internetu \(I-Fax\)](#)
 - [Počáteční nastavení pro e-mail a internetový fax \(I-Fax\)](#)
 - [Zobrazování přijatých I-Faxů v počítači](#)

Související témata:

- [Volby I-Fax](#)

Počáteční nastavení pro e-mail a internetový fax (I-Fax)

Související modely: MFC-L2802DN/MFC-L2800DW/MFC-L2802DW/MFC-L2827DWXL/MFC-L2827DW/MFC-L2835DW/MFC-L2860DWE/MFC-L2860DW/MFC-L2862DW/MFC-L2922DW

Před odesláním vašeho I-Faxu nakonfigurujte následující položky pomocí ovládacího panelu nebo aplikace Web Based Management:

- **E-mail Subject (Předmět e-mailu)**
- **E-mail Message (E-mailová zpráva)**
- **Size Limit (Limit velikosti)**
- **Request Delivery Notification (Send) (Vyžádat oznámení o doručení (Odeslat))**

E-mail Send

E-mail Subject

Internet Fax Job

E-mail Message

Image data has been attached.

Size Limit

- Off
 On

Maximum Size

1 MB

Request Delivery Notification (Send)

- Off
 On

[POP3/IMAP4/SMTP Client>>](#)

Cancel

Submit

Pokud si nejste s některou z těchto položek jisti, obraťte se na správce systému.



Související informace

- [Konfigurace přístroje Brother pro e-mail nebo internetový fax \(I-Fax\)](#)

-
- Jak váš přístroj Brother přijímá internetový fax (I-Fax)

Související témata:

- Předávání přijatých e-mailových a faxových zpráv
-

Jak váš přístroj Brother přijímá internetový fax (I-Fax)

Související modely: MFC-L2802DN/MFC-L2800DW/MFC-L2802DW/MFC-L2827DWXL/MFC-L2827DW/MFC-L2835DW/MFC-L2860DWE/MFC-L2860DW/MFC-L2862DW/MFC-L2922DW

Když váš přístroj Brother přijímá příchozí I-Fax, vytiskne dokument I-Fax automaticky. Před přijetím I-Faxu nakonfigurujte následující položky pomocí ovládacího panelu nebo webové správy:

- **Auto Polling (Automatický polling)**
- **Polling Frequency (Frekvence pollingu)**
- **Print Mail Header (Tisk záhlaví pošty)**
- **Delete/Read Receive Error Mail (Smazat/číst e-mail o chybě při přijetí)**
- **Send Delivery Notification(Receive) (Odeslat potvrzení o doručení (přijmout))**

E-mail Receive

Auto Polling

- Off
 On

Polling Frequency

10 Mins

Print Mail Header

None

Delete/Read Receive Error Mail

- Off
 On

Send Delivery Notification (Receive)

Off

[POP3/IMAP4/SMTP Client>>](#)

Cancel

Submit

Existují dva způsoby, jak můžete přijímat e-mailové zprávy:

- Příjem POP3/IMAP4 v pravidelných intervalech

-
- Příjem POP3/IMAP4, ručně spuštěný

Pokud používáte příjem POP3/IMAP4, musí se zařízení dotazovat e-mailového serveru na příjem dat. Dotazování lze nastavit v určitých intervalech (například můžete zařízení nastavit tak, aby se dotazovalo emailového serveru v 10 minutových intervalech) nebo se můžete serveru dotázat ručně.



- Pokud přístroj začne přijímat e-mailová data, na displeji LCD se zobrazí [Příjem]. Tento e-mail bude vytištěn automaticky.
 - Pokud v přístroji během přijímání dat dojde papír, přijatá data budou uchována v paměti přístroje. Tato data se automaticky vytisknou poté, co do zásobníku papíru opět vložíte papír.
 - Je-li funkce přístroje Dočasná záloha faxu zapnutá, přijatá data budou uchována po určitou dobu.
 - Pokud přijatý e-mail není v obyčejném textovém formátu nebo pokud některý příložený soubor není ve formátu TIFF-F, bude vytištěna chybová zpráva „**FORMAT VLOZENÉHO SOUBORU NENÍ PODPOROVAN**“.
 - Pokud je přijatý e-mail příliš velký, bude vytištěna chybová zpráva „**E-MAILOVY SOUBOR JE PRILIS VELKY**“.
 - Pokud je volba **Delete/Read Receive Error Mail (Smazat/číst e-mail o chybě při přijetí)** nastavena na **On (Zapnuto)** (výchozí), bude chybový e-mail automaticky odstraněn z emailového serveru.
-



Související informace

- [Počáteční nastavení pro e-mail a internetový fax \(I-Fax\)](#)

Související témata:

- [Zobrazování přijatých I-Faxů v počítači](#)
 - [Předávání přijatých e-mailových a faxových zpráv](#)
-

Zobrazování přijatých I-Faxů v počítači

Související modely: MFC-L2802DN/MFC-L2800DW/MFC-L2802DW/MFC-L2827DWXL/MFC-L2827DW/MFC-L2835DW/MFC-L2860DWE/MFC-L2860DW/MFC-L2862DW/MFC-L2922DW

Když počítač obdrží dokument I-Fax, tento dokument je přiložen k e-mailové zprávě, která vám v poli předmětu oznamuje, že váš poštovní server obdržel I-Fax. Chcete-li přijmout příchozí data, můžete počkat, než váš přístroj Brother provede polling poštovního serveru, nebo můžete provést ruční polling poštovního serveru.

✓ Související informace

- [Konfigurace přístroje Brother pro e-mail nebo internetový fax \(I-Fax\)](#)

Související témata:

- [Jak váš přístroj Brother přijímá internetový fax \(I-Fax\)](#)

Odeslání internetového faxu (I-Fax)

Související modely: MFC-L2802DN/MFC-L2800DW/MFC-L2802DW/MFC-L2827DWXL/MFC-L2827DW/MFC-L2835DW/MFC-L2860DWE/MFC-L2860DW/MFC-L2862DW/MFC-L2922DW

Odeslání I-Faxu probíhá podobně jako odeslání běžného faxu. Zkontrolujte, zda jsou informace o příjemci uloženy v e-mailové adresě a načtěte dokument, který chcete odeslat pomocí funkce I-Fax, do přístroje Brother.



- Pokud počítač, na který chcete odeslat dokument, nepoužívá operační systém Windows Server 2012/2012 R2/2016/2019/2022, Windows 10 nebo Windows 11, požádejte majitele počítače, aby si nainstaloval program, který umožňuje prohlížet soubory formátu TIFF.
- Pro odesílání více stránek použijte ADF.

>> [MFC-L2802DN/MFC-L2800DW/MFC-L2802DW/MFC-L2827DWXL/MFC-L2827DW/MFC-L2835DW](#)

>> [MFC-L2860DWE/MFC-L2860DW/MFC-L2862DW/MFC-L2922DW](#)

MFC-L2802DN/MFC-L2800DW/MFC-L2802DW/MFC-L2827DWXL/MFC-L2827DW/MFC-L2835DW

1. Stiskněte tlačítko  (**Fax**).
2. [Vložte dokument](#).
3. Chcete-li změnit nastavení odesílání faxu, stisknutím **Menu** a následným stisknutím **▲** či **▼** zobrazte volbu [Fax], a poté stiskněte **OK**.
4. Stisknutím tlačítka **▲** nebo **▼** zobrazte volbu [Vysíl.nastav.] a potom stiskněte tlačítko **OK**. Jakmile skončíte se změnou nastavení, stiskněte tlačítko **OK**.
5. Zvolte číslo krátké volby nebo zástupce.



Před zadáním e-mailové adresy příjemce se ujistěte, že jste jeho e-mailovou adresu přidali do krátké volby nebo do zástupce pomocí webové správy.

6. Stiskněte tlačítko **Start**.
Zařízení začne skenovat. Po naskenování je dokument přenesen příjemci prostřednictvím vašeho serveru SMTP. Odesílání můžete zrušit stisknutím tlačítka **Stop/Exit (Stop/Konec)** během skenování. Po dokončení přenosu zařízení přejde do pohotovostního režimu.

MFC-L2860DWE/MFC-L2860DW/MFC-L2862DW/MFC-L2922DW

1. [Vložte dokument](#).
2. Postupujte jedním z následujících způsobů:
 - Pokud je náhled faxu nastaven na [Vyp.], stiskněte tlačítko [Fax].
 - Pokud je náhled faxu nastaven na [Zap.], stiskněte tlačítko [Fax] a [Odeslání faxu].
3. Chcete-li změnit nastavení odesílání faxu, stiskněte tlačítko [Volby].
4. Stisknutím tlačítek **▲** nebo **▼** můžete rolovat možnostmi nastavením faxu. Jakmile se zobrazí požadované nastavení, stiskněte jej a vyberte vlastní preferenci. Po dokončení změn nastavení stiskněte tlačítko [OK].
5. Postupujte jedním z následujících způsobů:
 - Stiskněte tlačítko , zadejte e-mailovou adresu a stiskněte tlačítko [OK].
 - Stiskněte tlačítko [Adresar], vyberte e-mailovou adresu příjemce a potom stiskněte tlačítko [Použit].
6. Stiskněte tlačítko [Fax Start].

Zařízení začne skenovat. Po naskenování je dokument přenesen příjemci prostřednictvím vašeho serveru SMTP. Odesílání můžete zrušit stisknutím tlačítka  během skenování. Po dokončení přenosu zařízení přejde do pohotovostního režimu.



Související informace

- [Fax pomocí internetu \(I-Fax\)](#)
-

Ruční polling serveru

Související modely: MFC-L2802DN/MFC-L2800DW/MFC-L2802DW/MFC-L2827DWXL/MFC-L2827DW/MFC-L2835DW/MFC-L2860DWE/MFC-L2860DW/MFC-L2862DW/MFC-L2922DW

>> [MFC-L2802DN/MFC-L2800DW/MFC-L2802DW/MFC-L2827DWXL/MFC-L2827DW/MFC-L2835DW](#)

>> [MFC-L2860DWE/MFC-L2860DW/MFC-L2862DW/MFC-L2922DW](#)

MFC-L2802DN/MFC-L2800DW/MFC-L2802DW/MFC-L2827DWXL/MFC-L2827DW/MFC-L2835DW

1. Stiskněte tlačítko **Menu**.
2. Stisknutím tlačítka ▲ nebo ▼ vyberte volbu [Sit] a potom stiskněte tlačítko **OK**.
3. Stisknutím tlačítka ▲ nebo ▼ vyberte volbu [E-mail/IFAX] a potom stiskněte tlačítko **OK**.
4. Stisknutím tlačítka ▲ nebo ▼ vyberte volbu [Rucni prijem] a potom stiskněte tlačítko **OK**.
5. Na displeji LCD se zobrazí [Prijem] a přístroj vytiskne data z e-mailového serveru.

MFC-L2860DWE/MFC-L2860DW/MFC-L2862DW/MFC-L2922DW

1. Stiskněte tlačítko  [Nastaveni] > [Vsechna nastav] > [Sit] > [E-mail/IFAX] > [Rucni prijem].
2. Potvrďte výběr stisknutím tlačítka [Ano].
3. Na displeji LCD se zobrazí [Prijem] a přístroj vytiskne data z e-mailového serveru.

Související informace

- [Fax pomocí internetu \(I-Fax\)](#)

Volby I-Fax

Související modely: MFC-L2802DN/MFC-L2800DW/MFC-L2802DW/MFC-L2827DWXL/MFC-L2827DW/
MFC-L2835DW/MFC-L2860DWE/MFC-L2860DW/MFC-L2862DW/MFC-L2922DW

- [Předávání přijatých e-mailových a faxových zpráv](#)
- [Relační přenos](#)
- [Internetový fax \(I-Fax\) – ověřovací e-mail](#)
- [Konfigurace přístroje Brother pro e-mail nebo internetový fax \(I-Fax\)](#)

Předávání přijatých e-mailových a faxových zpráv

Související modely: MFC-L2802DN/MFC-L2800DW/MFC-L2802DW/MFC-L2827DWXL/MFC-L2827DW/MFC-L2835DW/MFC-L2860DWE/MFC-L2860DW/MFC-L2862DW/MFC-L2922DW

Funkcí Brother I-Fax lze přeposílat e-maily nebo standardní faxové zprávy na jiný počítač, na fax nebo na jiný přístroj s podporou funkce I-Fax. Aktivujte funkce předávání pomocí ovládacího panelu přístroje.

>> MFC-L2802DN/MFC-L2800DW/MFC-L2802DW/MFC-L2827DWXL/MFC-L2827DW/MFC-L2835DW

>> MFC-L2860DWE/MFC-L2860DW/MFC-L2862DW/MFC-L2922DW

MFC-L2802DN/MFC-L2800DW/MFC-L2802DW/MFC-L2827DWXL/MFC-L2827DW/MFC-L2835DW

1. Stiskněte tlačítko **Menu**.
2. Stisknutím tlačítka ▲ nebo ▼ zobrazte volbu [Fax] a potom stiskněte tlačítko **OK**.
3. Stisknutím ▲ nebo ▼ zobrazte volbu [Priř.do pameti] a poté stiskněte **OK**.
4. Stisknutím tlačítka ▲ nebo ▼ zobrazte volbu [Presmerov/Uloz] a potom stiskněte tlačítko **OK**.
5. Stisknutím tlačítka ▲ nebo ▼ zobrazte volbu [Fax presmerovani] a potom stiskněte tlačítko **OK**.
6. Zadejte faxové číslo příjemce nebo e-mailovou adresu.
7. Stiskněte tlačítko **OK**.
8. Pokud vyberete e-mailovou adresu, stiskněte tlačítko ▲ nebo ▼ a vyberte požadovaný typ souboru a pak stiskněte tlačítko **OK**.



Chcete-li přijaté faxy na přístroji vytisknout, abyste měli k dispozici kopii, stisknutím tlačítka ▲ nebo ▼ zobrazte volbu [Zalozni tisk] a pak stiskněte tlačítko **OK**. Stisknutím tlačítka ▲ nebo ▼ vyberte volbu [Zap.] a potom stiskněte tlačítko **OK**.

9. Stiskněte tlačítko **Stop/Exit (Stop/Konec)**.

MFC-L2860DWE/MFC-L2860DW/MFC-L2862DW/MFC-L2922DW

Postup aktivace přesměrování e-mailů pomocí ovládacího panelu přístroje:

1. Stiskněte  [Nastaveni] > [Vsechna nastav] > [Fax] > [Prijem nastav.] > [Priř.do pameti].
2. Stiskněte tlačítko [Fax presmerovani].
3. Postupujte jedním z následujících způsobů:
 - Na LCD displeji stiskněte volbu [Rucne] a zadejte faxové číslo (až 20 číslic) nebo e-mailovou adresu příjemce.
Stiskněte tlačítko [OK].
 - Stiskněte [Adresar].
Stisknutím tlačítka ▲ nebo ▼ zobrazte faxové číslo nebo e-mailovou adresu pro přesměrování faxů.
Stiskněte faxové číslo nebo e-mailovou adresu, kterou chcete použít.
4. Když vyberete e-mailovou adresu, vyberte požadovaný typ souborů.



Chcete-li mít kopii faxu přijatého vaším přístrojem, stiskněte [Zalozni tisk: Zap], přístroj přijaté faxy vytiskne.

5. Stiskněte .



Související informace

- Volby I-Fax

Související témata:

- Fax pomocí internetu (I-Fax)
- Počáteční nastavení pro e-mail a internetový fax (I-Fax)
- Jak váš přístroj Brother přijímá internetový fax (I-Fax)

Relační přenos

Související modely: MFC-L2802DN/MFC-L2800DW/MFC-L2802DW/MFC-L2827DWXL/MFC-L2827DW/MFC-L2835DW/MFC-L2860DWE/MFC-L2860DW/MFC-L2862DW/MFC-L2922DW

Při relačním oběžníku obdrží přístroj Brother zprávu prostřednictvím Internetu a potom ji předá dalšímu faxovému přístroji prostřednictvím běžných telefonních linek. Chcete-li odfaxovat dokument na dlouhou vzdálenost nebo do zahraničí, funkce „relačního oběžníku“ umožňuje ušetřit komunikační poplatky.

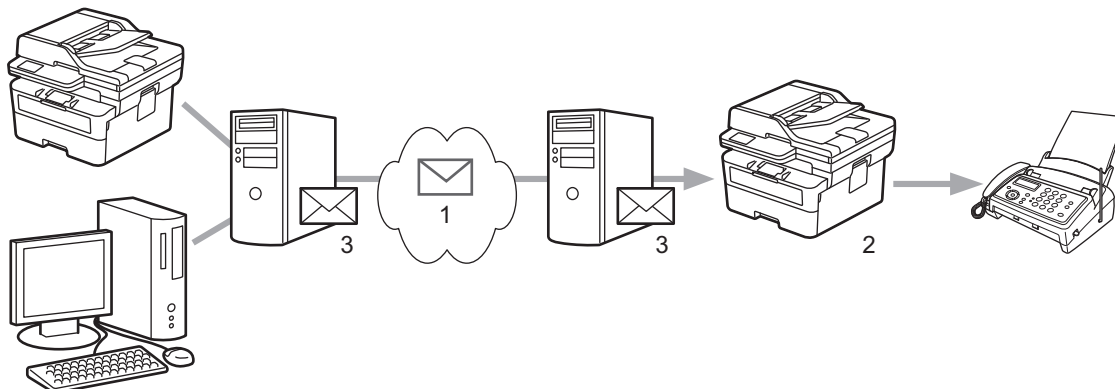

1. Internet
2. Telefonická linka
3. Poštovní server

Ke konfiguraci následujících položek použijte ovládací panel přístroje Brother nebo stránky webové správy:

- **Relay Broadcast Function (Funkce relačního přenosu)**

Nastavte položku **Relay Broadcast Function (Funkce relačního přenosu)** na **On (Zapnuto)**.

- **Relay Domain (Relační doména)**

Nakonfigurujte ve vašem zařízení název domény v zařízení, které bude vysílat dokument do běžného faxového zařízení. Chcete-li používat vaše zařízení jako zařízení přenosového vysílání, musíte v zařízení specifikovat název domény, které důvěřujete (část názvu za znakem „@“). Při výběru důvěryhodné domény postupujte opatrně, protože jakýkoli uživatel v důvěryhodné doméně bude moci odeslat relační přenos. Registrovat můžete až deset názvů domén.

- **Relay Broadcast Report (Zpráva o relačním přenosu)**

Určete, zda chcete, aby zařízení po dokončení relačního přenosu vytisklo zprávu či nikoli.

Relay Function

Relay Broadcast Function

- Off
 On
-

Relay Domain

<input type="text"/>
<input type="text"/>
<input type="text"/>
<input type="text"/>
<input type="text"/>
<input type="text"/>
<input type="text"/>
<input type="text"/>
<input type="text"/>
<input type="text"/>

Relay Broadcast Report

- Off
 On
-

Cancel

Submit



Související informace

- [Volby I-Fax](#)
 - [Relační oběžník z přístroje Brother](#)
 - [Relační přenos z počítače](#)
-

Relační oběžník z přístroje Brother

Související modely: MFC-L2802DN/MFC-L2800DW/MFC-L2802DW/MFC-L2827DWXL/MFC-L2827DW/MFC-L2835DW/MFC-L2860DWE/MFC-L2860DW/MFC-L2862DW/MFC-L2922DW

Pomocí funkce Relační oběžník můžete odesílat e-maily z vašeho přístroje na konvenční faxové přístroje.

Ověřte, zda jsou ve webové správě zaškrtnuta políčka **POP3/IMAP4/SMTP Client (Klient POP3/IMAP4/SMTP)** a **SMTP Server (Server SMTP)**. Pokud políčka **POP3/IMAP4/SMTP Client (Klient POP3/IMAP4/SMTP)** a **SMTP Server (Server SMTP)** nejsou zaškrtnutá, zaškrtněte políčka **POP3/IMAP4/SMTP Client (Klient POP3/IMAP4/SMTP)** a **SMTP Server (Server SMTP)**. Klikněte na **Submit (Odeslat)** a potom restartujte přístroj.

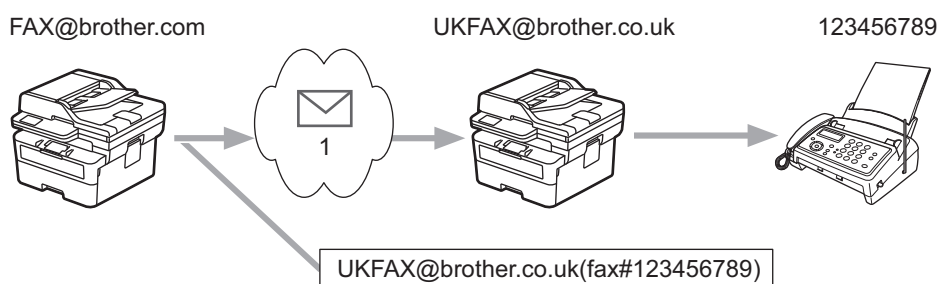



1. Internet

V tomto příkladu má váš přístroj e-mailovou adresu FAX@brother.com a vy z něj chcete odeslat dokument do jiného přístroje v Anglii s e-mailovou adresou UKFAX@brother.co.uk, přičemž potřebujete, aby váš přístroj dokument poslal prostřednictvím běžné telefonní linky.

>> [MFC-L2802DN/MFC-L2800DW/MFC-L2802DW/MFC-L2827DWXL/MFC-L2827DW/MFC-L2835DW](#)
>> [MFC-L2860DWE/MFC-L2860DW/MFC-L2862DW/MFC-L2922DW](#)

MFC-L2802DN/MFC-L2800DW/MFC-L2802DW/MFC-L2827DWXL/MFC-L2827DW/MFC-L2835DW

Chcete-li tuto funkci použít, musíte zaregistrovat e-mailové adresy jako čísla krátké volby.

1. Stiskněte tlačítko  (**Fax**).
2. [Vložte dokument.](#)
3. Postupujte jedním z následujících způsobů:
 - Stiskněte a podržte tlačítko **Shortcut (Zkratka)** a poté zadejte jednomístné číslo zrychlené volby.
 - Stiskněte tlačítko  (Adresář) a zadejte třímístné číslo krátké volby, které jste zaregistrovali.
Stiskněte **OK**.
4. Stiskněte tlačítko **Start**.

MFC-L2860DWE/MFC-L2860DW/MFC-L2862DW/MFC-L2922DW

1. [Vložte dokument.](#)
2. Postupujte jedním z následujících způsobů:
 - Pokud je náhled faxu nastaven na [Vyp.], stiskněte tlačítko [Fax].
 - Pokud je náhled faxu nastaven na [Zap.], stiskněte tlačítko [Fax] a [Odeslání faxu].
3. Stiskněte tlačítko [Volby].
4. Stisknutím tlačítka ▲ nebo ▼ zobrazte volbu [Oběžník].

5. Stiskněte tlačítko [Obezňik].

6. Stiskněte tlačítko [Přidat číslo].

7. E-mailové adresy můžete do oběžníku přidat následujícími způsoby:

- Stiskněte tlačítko [Přidat číslo]. Stiskněte tlačítko , zadejte e-mailovou adresu a stiskněte [OK].
- Stiskněte tlačítko [Přidat z adresare]. Stiskněte zaškrťovací políčko e-mailové adresy, kterou chcete přidat do oběžníku. Po zaškrtnutí všech požadovaných e-mailových adres stiskněte tlačítko [OK].
- Stiskněte tlačítko [Vyhledat v adresari]. Zadejte jméno a stiskněte tlačítko [OK]. Zobrazí se výsledky vyhledávání. Stiskněte jméno a pak stiskněte e-mailovou adresu, kterou chcete přidat do oběžníku.

Následující příklad ukazuje, jak zadat e-mailovou adresu a telefonní číslo:



Po zadání všech faxových čísel stiskněte tlačítko [OK].

8. Stiskněte tlačítko [Fax Start].



Související informace

- [Relační přenos](#)
-

Relační přenos z počítače

Související modely: MFC-L2802DN/MFC-L2800DW/MFC-L2802DW/MFC-L2827DWXL/MFC-L2827DW/MFC-L2835DW/MFC-L2860DWE/MFC-L2860DW/MFC-L2862DW/MFC-L2922DW

Pomocí funkce Relační oběžník můžete odesílat e-maily ze svého počítače na konvenční faxové přístroje.

- Některé e-mailové aplikace nepodporují odesílání e-mailu na více faxových čísel. Pokud vaše e-mailová aplikace nemůže podporovat více telefonních čísel, můžete pouze odesílat na jedno faxové zařízení najednou.

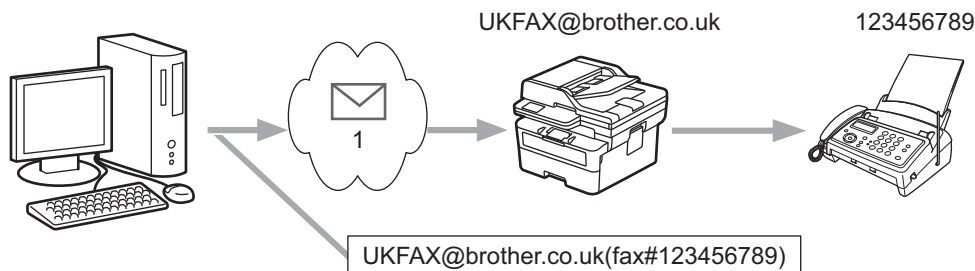

1. Internet

- Ověřte, zda jsou ve webové správě zaškrtnuta políčka **POP3/IMAP4/SMTP Client (Klient POP3/IMAP4/SMTP)** a **SMTP Server (Server SMTP)**. Pokud políčka **POP3/IMAP4/SMTP Client (Klient POP3/IMAP4/SMTP)** a **SMTP Server (Server SMTP)** nejsou zaškrtnutá, zaškrtněte políčka **POP3/IMAP4/SMTP Client (Klient POP3/IMAP4/SMTP)** a **SMTP Server (Server SMTP)**. Klikněte na **Submit (Odeslat)** a potom restartujte přístroj.

Pokud odesíláte e-mail na konvenční faxový přístroj, bude se způsob zadávání faxového čísla faxového přístroje lišit v závislosti na používané poštovní aplikaci.

- V e-mailové aplikaci vytvořte novou e-mailovou zprávu a zadejte e-mailovou adresu přístroje, na které se odesílá, a faxové číslo prvního faxového přístroje do pole „TO“ (Komu).

Následující příklad ukazuje, jak zadat e-mailovou adresu a faxové číslo:

UKFAX@brother.co.uk(fax#123456789)

E-mailová adresa Telefonní číslo faxu

Slovo "fax#" musí být včetně telefonního čísla uvnitř závorek.



Pro aplikaci Microsoft Outlook musí být údaje adresy zadané v adresáři následujícím způsobem:

Jméno: fax#123456789

E-mailová adresa: UKFAX@brother.co.uk

- Zadejte e-mailovou adresu zařízení, na které se odesílá, a faxové číslo druhého faxového zařízení do pole „KOMU“.
- Odešlete e-mail.



Související informace

- Relační přenos

Internetový fax (I-Fax) – ověřovací e-mail

Související modely: MFC-L2802DN/MFC-L2800DW/MFC-L2802DW/MFC-L2827DWXL/MFC-L2827DW/MFC-L2835DW/MFC-L2860DWE/MFC-L2860DW/MFC-L2862DW/MFC-L2922DW

- Ověřovací e-mail pro odesílání umožňuje požadovat oznámení od přijímající stanice, která I-Fax nebo e-mail přijala a zpracovala.
- Ověřovací e-mail pro přijímání umožňuje odeslat zpět odesílající stanici výchozí zprávu po úspěšném přijetí a zpracování I-Faxu nebo e-mailu.

Chcete-li používat tuto funkci, nastavte možnosti [Přihlaseň] ve volbách [Nast.mail pri.] a [Nast.mail vys.] v nabídce ovládacího panelu vašeho přístroje.



Související informace

- [Volby I-Fax](#)
 - [Aktivace odesílání oznámení pro ověřovací e-mail přenosu](#)
 - [Aktivace přijímání oznámení pro ověřovací e-mail přenosu](#)
 - [Chybový e-mail I-Fax](#)

Aktivace odesílání oznámení pro ověřovací e-mail přenosu

Související modely: MFC-L2802DN/MFC-L2800DW/MFC-L2802DW/MFC-L2827DWXL/MFC-L2827DW/MFC-L2835DW/MFC-L2860DWE/MFC-L2860DW/MFC-L2862DW/MFC-L2922DW

>> MFC-L2802DN/MFC-L2800DW/MFC-L2802DW/MFC-L2827DWXL/MFC-L2827DW/MFC-L2835DW
>> MFC-L2860DWE/MFC-L2860DW/MFC-L2862DW/MFC-L2922DW

MFC-L2802DN/MFC-L2800DW/MFC-L2802DW/MFC-L2827DWXL/MFC-L2827DW/MFC-L2835DW

1. Stiskněte tlačítko **Menu**.
2. Stisknutím tlačítka ▲ nebo ▼ zobrazte volbu [Sit] a potom stiskněte tlačítko **OK**.
3. Stisknutím tlačítka ▲ nebo ▼ zobrazte volbu [E-mail/IFAX] a potom stiskněte tlačítko **OK**.
4. Stisknutím tlačítka ▲ nebo ▼ zobrazte volbu [Nast.mail vys.] a potom stiskněte tlačítko **OK**.
5. Stisknutím tlačítka ▲ nebo ▼ zobrazte volbu [Prihlaseni] a potom stiskněte tlačítko **OK**.
6. Vybráním volby [Zap.] nebo [Vyp.] povolte nebo zakažte funkci Odesílat oznámení a poté stiskněte tlačítko **OK**.

Když je funkce Odesílat oznámení zapnuta, fax obsahuje další pole s názvem MDN (Message Disposition Notification) s informací o doručení zprávy.



Přístroj příjemce faxu musí podporovat pole MDN, aby bylo možné odesílat zprávu s oznámením.

7. Stiskněte tlačítko **Stop/Exit (Stop/Konec)**.

MFC-L2860DWE/MFC-L2860DW/MFC-L2862DW/MFC-L2922DW

1. Stiskněte tlačítko  [Nastaveni] > [Vsechna nastav] > [Sit] > [E-mail/IFAX] > [Nast.mail vys.] > [Prihlaseni].
2. Vybráním [Zap.] nebo [Vyp.] povolte nebo zakažte funkci Odesílat oznámení.

Když je funkce Odesílat oznámení zapnuta, fax obsahuje další pole s názvem MDN (Message Disposition Notification) s informací o doručení zprávy.



Zařízení příjemce faxu musí podporovat pole MDN, aby bylo možné odesílat zprávu s oznámením.

3. Stiskněte .

✓ Související informace

- [Internetový fax \(I-Fax\) – ověřovací e-mail](#)

Aktivace přijímání oznámení pro ověřovací e-mail přenosu

Související modely: MFC-L2802DN/MFC-L2800DW/MFC-L2802DW/MFC-L2827DWXL/MFC-L2827DW/MFC-L2835DW/MFC-L2860DWE/MFC-L2860DW/MFC-L2862DW/MFC-L2922DW

>> MFC-L2802DN/MFC-L2800DW/MFC-L2802DW/MFC-L2827DWXL/MFC-L2827DW/MFC-L2835DW
>> MFC-L2860DWE/MFC-L2860DW/MFC-L2862DW/MFC-L2922DW

MFC-L2802DN/MFC-L2800DW/MFC-L2802DW/MFC-L2827DWXL/MFC-L2827DW/MFC-L2835DW

1. Stiskněte tlačítko **Menu**.
2. Stisknutím tlačítka ▲ nebo ▼ zobrazte volbu [Sit] a potom stiskněte tlačítko **OK**.
3. Stisknutím tlačítka ▲ nebo ▼ zobrazte volbu [E-mail/IFAX] a potom stiskněte tlačítko **OK**.
4. Stisknutím tlačítka ▲ nebo ▼ zobrazte volbu [Nast.mail pri.] a potom stiskněte tlačítko **OK**.
5. Stisknutím tlačítka ▲ nebo ▼ zobrazte volbu [Prihlaseni] a potom stiskněte tlačítko **OK**.
6. Stiskněte jedno ze tří možných nastavení:

Volba	Popis
Obdržet oznámení Zap.	Když je funkce Obdržet oznámení nastavena na Zap., je odesilateli odeslána šablona o úspěšném přijetí a zpracování zprávy. Tyto šablony závisí na operaci požadované odesilatelem. Příklad: USPESNY : prijato od <Adresa mailu>
Obdržet oznámení MDN	Když je funkce Obdržet oznámení nastavena na MDN, bude odesilateli odeslána zpět zpráva o úspěšném přijetí a zpracování, pokud odesílající stanice odeslala žádost o potvrzení do pole MDN (Message Disposition Notification).
Obdržet oznámení Vyp.	Když je funkce Obdržet oznámení nastavena na Vyp., jsou deaktivovány všechny formy oznámení o přijetí a odesilateli není zpět odeslána žádná zpráva bez ohledu na požadavek.



- Aby bylo možné odeslat e-mail o ověření přenosu, musí odesílatel nakonfigurovat tato nastavení:
 - Přepněte [Prihlaseni] v [Nast.mail vys.] na [Zap.].
 - Přepněte [Zahlavi] v [Nast.mail pri.] na [Vsechny] nebo [Subjekt+Od+Komu].
- Aby bylo možné přijmout e-mail o ověření přenosu, musí příjemce nakonfigurovat tato nastavení:
Přepněte [Prihlaseni] v [Nast.mail pri.] na [Zap.].

7. Stiskněte tlačítko **Stop/Exit (Stop/Konec)**.

MFC-L2860DWE/MFC-L2860DW/MFC-L2862DW/MFC-L2922DW

1. Stiskněte tlačítko  [Nastaveni] > [Vsechna nastav] > [Sit] > [E-mail/IFAX] > [Nast.mail pri.] > [Prihlaseni].
2. Stiskněte jedno ze tří možných nastavení:

Volba	Popis
Obdržet oznámení Zap.	Když je funkce Obdržet oznámení nastavena na Zap., je odesilatel odeslána šablona o úspěšném přijetí a zpracování zprávy. Tyto šablony závisí na operaci požadované odesilatelem. Příklad: USPESNY : prijato od <Adresa mailu>
Obdržet oznámení MDN	Když je funkce Obdržet oznámení nastavena na MDN, bude odesilatel odeslána zpět zpráva o úspěšném přijetí a zpracování, pokud odesílající stanice odeslala žádost o potvrzení do pole MDN (Message Disposition Notification).
Obdržet oznámení Vyp.	Když je funkce Obdržet oznámení nastavena na Vyp., jsou deaktivovány všechny formy oznámení o přijetí a odesilatel není zpět odeslána žádná zpráva bez ohledu na požadavek.



- Aby bylo možné odeslat e-mail o ověření přenosu, musí odesilatel nakonfigurovat tato nastavení:
 - Přepněte [Prihlaseni] v [Nast.mail vys.] na [Zap.].
 - Přepněte [Zahlavi] v [Nast.mail pri.] na [Vsechny] nebo [Subjekt+Od+Komu].
- Aby bylo možné přijmout e-mail o ověření přenosu, musí příjemce nakonfigurovat tato nastavení:
 - Přepněte [Prihlaseni] v [Nast.mail pri.] na [Zap.].

3. Stiskněte tlačítko .



Související informace

- [Internetový fax \(I-Fax\) – ověřovací e-mail](#)

Chybový e-mail I-Fax

Související modely: MFC-L2802DN/MFC-L2800DW/MFC-L2802DW/MFC-L2827DWXL/MFC-L2827DW/MFC-L2835DW/MFC-L2860DWE/MFC-L2860DW/MFC-L2862DW/MFC-L2922DW

Jestliže během odesílání I-Faxu došlo k chybě doručení, e-mailový server odešle chybovou zprávu zpět do přístroje Brother a chybová zpráva se vytiskne.

Jestliže dojde k chybě během příjmu I-Faxu, vytiskne se chybová zpráva – například: „Zpráva odesílaná do přístroje není ve formátu TIFF“.

Chcete-li přijímat chybové zprávy a tisknout je na svém přístroji, přepněte v části [Nast.mail pri.] přepínač [Zahlavi] na [Vsechny] nebo [Subjekt+Od+Komu].



Související informace

- [Internetový fax \(I-Fax\) – ověřovací e-mail](#)

Používání funkce Odeslání faxu na server

Související modely: MFC-L2802DN/MFC-L2800DW/MFC-L2802DW/MFC-L2827DWXL/MFC-L2827DW/MFC-L2835DW/MFC-L2860DWE/MFC-L2860DW/MFC-L2862DW/MFC-L2922DW

Funkce faxování na server umožňuje přístroji naskenovat dokument a odeslat jej přes síť na samostatný faxový server. Dokument potom bude odeslán ze serveru jako faxová data na cílové faxové číslo přes standardní telefonní linky. Když je funkce Faxování na server nastavena na Zapnuto, budou všechny automatické faxové přenosy z přístroje odeslány na faxový server pro faxový přenos.

Když je zapnuta funkce Odesílat na server, můžete odeslat fax přímo z přístroje pomocí funkce ručního faxování.



Související informace

- [Síťové funkce](#)
 - [Před odesláním faxu na faxový server](#)
 - [Aktivace faxování na server](#)
 - [Ovládání faxování na server](#)

Před odesláním faxu na faxový server

Související modely: MFC-L2802DN/MFC-L2800DW/MFC-L2802DW/MFC-L2827DWXL/MFC-L2827DW/MFC-L2835DW/MFC-L2860DWE/MFC-L2860DW/MFC-L2862DW/MFC-L2922DW

Chcete-li odeslat dokument na faxový server, musí se použít správný syntax pro daný server. Cílové faxové číslo musí být ve formátu s předponou a příponou odpovídající parametrům, které používá faxový server. Ve většině případů je syntaxe předpony „fax=“ a syntaxe přípony potom název domény e-mailové brány faxového serveru. Přípona musí rovněž na začátku obsahovat symbol „@“. Než budete moci použít funkci faxování na server, musí být v přístroji uloženy informace o předponě a příponě. Cílová faxová čísla je možné uložit do adresáře nebo je zadat pomocí číselné klávesnice (až 40místné číslo). Například: pokud jste chtěli odeslat dokument na cílové faxové číslo 123-555-0001, použijte následující syntax:

Prefix (Předpona) Suffix (Přípona)

fax=123-555-0001@faxserver.jménofirmy.com

Faxové číslo cílové stanice



Aplikace vašeho faxového serveru musí podporovat e-mailovou bránu.



Související informace

- [Používání funkce Odeslání faxu na server](#)

Aktivace faxování na server

Související modely: MFC-L2802DN/MFC-L2800DW/MFC-L2802DW/MFC-L2827DWXL/MFC-L2827DW/MFC-L2835DW/MFC-L2860DWE/MFC-L2860DW/MFC-L2862DW/MFC-L2922DW

>> [MFC-L2802DN/MFC-L2800DW/MFC-L2802DW/MFC-L2827DWXL/MFC-L2827DW/MFC-L2835DW](#)
>> [MFC-L2860DWE/MFC-L2860DW/MFC-L2862DW/MFC-L2922DW](#)



MFC-L2802DN/MFC-L2800DW/MFC-L2802DW/MFC-L2827DWXL/MFC-L2827DW/MFC-L2835DW

Uložte adresu předpony/přípony faxového serveru do přístroje Brother.

1. Stiskněte tlačítko **Menu**.
2. Stisknutím tlačítka ▲ nebo ▼ zobrazte volbu [Síť] a potom stiskněte tlačítko **OK**.
3. Stisknutím tlačítka ▲ nebo ▼ zobrazte volbu [Fax na server] a potom stiskněte tlačítko **OK**.
4. Stisknutím tlačítka ▲ nebo ▼ zobrazte volbu [Zap.] a potom stiskněte tlačítko **OK**.
5. Stisknutím tlačítka ▲ nebo ▼ zobrazte volbu [Prefix] a potom stiskněte tlačítko **OK**.
6. Pomocí ovládacího panelu přístroje zadejte předponu a poté stiskněte tlačítko **OK**.
7. Stisknutím tlačítka ▲ nebo ▼ zobrazte volbu [Suffix] a potom stiskněte tlačítko **OK**.
8. Pomocí ovládacího panelu přístroje zadejte příponu a poté stiskněte tlačítko **OK**.
9. Stiskněte tlačítko **Stop/Exit (Stop/Konec)**.

MFC-L2860DWE/MFC-L2860DW/MFC-L2862DW/MFC-L2922DW

Uložte adresu předpony/přípony faxového serveru do přístroje Brother.

1. Stiskněte tlačítko  [Nastavení] > [Všechna nastav] > [Síť] > [Fax na server].
2. Stiskněte tlačítko [Fax na server] a poté stiskněte [Zap.].
3. Stiskněte tlačítko [Prefix].
4. Pomocí klávesnice na LCD displeji zadejte předponu a poté stiskněte tlačítko [OK].
5. Stiskněte tlačítko [Suffix].
6. Pomocí klávesnice na LCD displeji zadejte příponu a poté stiskněte tlačítko [OK].
7. Stiskněte tlačítko .

✓ Související informace

- [Používání funkce Odeslání faxu na server](#)

Ovládání faxování na server

Související modely: MFC-L2802DN/MFC-L2800DW/MFC-L2802DW/MFC-L2827DWXL/MFC-L2827DW/MFC-L2835DW/MFC-L2860DWE/MFC-L2860DW/MFC-L2862DW/MFC-L2922DW

>> [MFC-L2802DN/MFC-L2800DW/MFC-L2802DW/MFC-L2827DWXL/MFC-L2827DW/MFC-L2835DW](#)

>> [MFC-L2860DWE/MFC-L2860DW/MFC-L2862DW/MFC-L2922DW](#)

MFC-L2802DN/MFC-L2800DW/MFC-L2802DW/MFC-L2827DWXL/MFC-L2827DW/MFC-L2835DW

1. Umístěte dokument do podavače ADF nebo na sklo skeneru.
2. Zadejte faxové číslo.
3. Stiskněte tlačítko **Start**.

Zařízení odešle zprávu přes síť TCP/IP na faxový server.

MFC-L2860DWE/MFC-L2860DW/MFC-L2862DW/MFC-L2922DW

1. Umístěte dokument do podavače ADF nebo na sklo skeneru.
2. Zadejte faxové číslo.
3. Stiskněte tlačítko [Fax Start].

Zařízení odešle zprávu přes síť TCP/IP na faxový server.



Související informace

- [Používání funkce Odeslání faxu na server](#)

Synchronizace času se serverem SNTP pomocí webové správy

Související modely: DCP-L2620DW/DCP-L2622DW/DCP-L2627DW/DCP-L2627DWXL/DCP-L2627DWE/
DCP-L2640DN/DCP-L2660DW/DCP-L2665DW/MFC-L2802DN/MFC-L2800DW/MFC-L2802DW/
MFC-L2827DWXL/MFC-L2827DW/MFC-L2835DW/MFC-L2860DWE/MFC-L2860DW/MFC-L2862DW/
MFC-L2922DW

Protokol SNTP (Simple Network Time Protocol) se používá k synchronizaci času, který používá přístroj k ověření s časovým serverem SNTP. (Nejedná se o čas zobrazený na displeji LCD přístroje.) Čas použitý přístrojem můžete automaticky nebo ručně synchronizovat s časem UTC (Coordinated Universal Time) poskytovaným časovým serverem SNTP.

- [Konfigurace data a času pomocí webové správy](#)
- [Konfigurování protokolu SNTP pomocí aplikace Web Based Management](#)

Konfigurace data a času pomocí webové správy

Související modely: DCP-L2620DW/DCP-L2622DW/DCP-L2627DW/DCP-L2627DWXL/DCP-L2627DWE/DCP-L2640DN/DCP-L2660DW/DCP-L2665DW/MFC-L2802DN/MFC-L2800DW/MFC-L2802DW/MFC-L2827DWXL/MFC-L2827DW/MFC-L2835DW/MFC-L2860DWE/MFC-L2860DW/MFC-L2862DW/MFC-L2922DW

Nakonfigurujte datum a čas, kdy má dojít k synchronizaci času používaného přístrojem s časovým serverem SNTP.

Tato funkce není v některých zemích dostupná.

1. Spusťte webový prohlížeč.
2. Zadejte „https://IP adresa přístroje“ do řádku s adresou prohlížeče (kde místo části „IP adresa přístroje“ zadáte IP adresu svého přístroje).
Například:
https://192.168.1.2
3. Podle potřeby zadejte heslo do pole **Login (Přihlásit)** a potom klikněte na **Login (Přihlásit)**.

 Výchozí heslo ke správě nastavení tohoto přístroje je uvedeno na zadní straně přístroje a označeno jako „PwD“. Při prvním přihlášení změňte výchozí heslo podle pokynů na obrazovce.

4. Na levém navigačním panelu klikněte na **Administrator (Administrátor) > Date&Time (Datum a čas)**.

 Pokud levý navigační panel není zobrazen, začněte procházet z ☰.

5. Ověřte nastavení **Time Zone (Časové pásmo)**.

 Z rozevíracího seznamu **Time Zone (Časové pásmo)** vyberte časový rozdíl mezi vaším umístěním a UTC. Například časová zóna pro východní čas v USA a Kanadě je UTC -05:00.

6. Zaškrtněte políčko **Synchronize with SNTP server (Synchronizovat se serverem SNTP)**.
7. Klikněte na **Submit (Odeslat)**.

 Datum a čas můžete rovněž nakonfigurovat ručně.

Související informace

- [Synchronizace času se serverem SNTP pomocí webové správy](#)

Související témata:

- [Registrace přístroje do služby Universal Print pomocí webové správy](#)

Konfigurování protokolu SNTP pomocí aplikace Web Based Management

Související modely: DCP-L2620DW/DCP-L2622DW/DCP-L2627DW/DCP-L2627DWXL/DCP-L2627DWE/DCP-L2640DN/DCP-L2660DW/DCP-L2665DW/MFC-L2802DN/MFC-L2800DW/MFC-L2802DW/MFC-L2827DWXL/MFC-L2827DW/MFC-L2835DW/MFC-L2860DWE/MFC-L2860DW/MFC-L2862DW/MFC-L2922DW

Nakonfigurujte protokol SNTP pro synchronizaci času, který přístroj používá k ověření s časem na časovém serveru SNTP.

1. Spusťte webový prohlížeč.
2. Zadejte „https://IP adresa přístroje“ do řádku s adresou prohlížeče (kde místo části „IP adresa přístroje“ zadáte IP adresu svého přístroje).

Například:

https://192.168.1.2

3. Podle potřeby zadejte heslo do pole **Login (Přihlásit)** a potom klikněte na **Login (Přihlásit)**.



Výchozí heslo ke správě nastavení tohoto přístroje je uvedeno na zadní straně přístroje a označeno jako „Pwd“. Při prvním přihlášení změňte výchozí heslo podle pokynů na obrazovce.

4. Na levém navigačním panelu klikněte na volbu **Network (Síť) > Network (Síť) > Protocol (Protokol)**.



Pokud levý navigační panel není zobrazen, začněte procházet z ☰.

5. Zaškrtnutím políčka **SNTP** aktivujte nastavení.
6. Klikněte na tlačítko **Submit (Odeslat)**.
7. Restartováním přístroje Brother aktivujte příslušnou konfiguraci.
8. Vedle zaškrťovacího políčka SNTP klikněte na **Advanced settings (Upřesnit nastavení)**.
9. Nakonfigurujte nastavení.

Možnost	Popis
Status (Stav)	Zobrazuje, zda je protokol SNTP aktivní či nikoliv.
Synchronization Status (Stav synchronizace)	Potvrďte nejnovější stav synchronizace.
SNTP Server Method (Metoda serveru SNTP)	Vyberte možnost AUTO (AUTOMATICKY) nebo STATIC (STATICKÁ) . <ul style="list-style-type: none">• AUTO (AUTOMATICKY) Pokud máte v síti server DHCP, server SNTP z tohoto serveru automaticky získá adresu.• STATIC (STATICKÁ) Zadejte adresu, kterou chcete použít.
Primary SNTP Server Address (Adresa primárního serveru SNTP) Secondary SNTP Server Address (Adresa sekundárního serveru SNTP)	Zadejte adresu serveru (maximálně 64 znaků). Adresa sekundárního serveru SNTP se používá jako záloha adresy primárního severu SNTP. Pokud primární server není dostupný, přístroj kontaktuje sekundární server SNTP.
Primary SNTP Server Port (Port primárního serveru SNTP) Secondary SNTP Server Port (Port sekundárního serveru SNTP)	Zadejte číslo portu (1-65535). Port sekundárního serveru SNTP se používá jako záloha portu primárního severu SNTP. Pokud primární port není dostupný, přístroj kontaktuje sekundární port SNTP.
Synchronization Interval (Interval synchronizace)	Zadejte počet hodin mezi pokusy o synchronizaci serveru (1 až 168 hodin).

10. Klikněte na tlačítko **Submit (Odeslat)**.



Související informace

- Synchronizace času se serverem SNTP pomocí webové správy
-

Přesměrování přicházejících faxů do síťového umístění

Související modely: MFC-L2922DW

Nastavte profil pro přesměrování příchozích faxů přímo do složky na serveru FTP nebo CIFS.

- Doporučujeme používat nejnovější verzi následujících webových prohlížečů:
 - Microsoft Edge, Firefox a Google Chrome™ pro systém Windows
 - Safari, Firefox a Google Chrome™ pro Mac
 - Google Chrome™ pro Android™
 - Safari a Google Chrome™ pro iOS
- Bez ohledu na to, jaký prohlížeč používáte, musíte mít vždy aktivované JavaScript a Cookies.

1. Spustíte webový prohlížeč.
2. Zadejte „https://IP adresa přístroje“ do řádku s adresou prohlížeče (kde místo části „IP adresa přístroje“ zadáte IP adresu svého přístroje).

Například:

https://192.168.1.2

3. Podle potřeby zadejte heslo do pole **Login (Přihlásit)** a potom klikněte na **Login (Přihlásit)**.



Výchozí heslo ke správě nastavení tohoto přístroje je uvedeno na zadní straně přístroje a označeno jako „Pwd“. Při prvním přihlášení změňte výchozí heslo podle pokynů na obrazovce.

4. Na levém navigačním panelu klikněte na **Administrator (Administrátor)** > **Network Profile (Profil site)**.



Pokud levý navigační panel není zobrazen, začněte procházet z ☰.

5. Klikněte na volbu protokolu vedle Číslo profilu.
6. Vyberte volbu **FTP** nebo **Network (Síť)** a potom klikněte na **Submit (Odeslat)**.
7. Pomocí jedné z následujících tabulek nastavte profil serveru:



Použití následujících znaků: ?, /, \, ", :, <, >, | nebo * může způsobit chybu při odesílání.

FTP

Volba	Popis
Profile Name (Název profilu)	Zadejte název pro tento profil serveru (až 15 alfanumerických znaků). Zařízení zobrazí název na obrazovce LCD.
Host Address (Adresa hostitele)	Zadejte adresu hostitele (např. ftp.prikklad.com; maximálně 64 znaků) nebo adresu IP (např. 192.23.56.189).
Port Number (Cislo portu)	Změňte nastavení Port Number (Cislo portu) používané k přístupu na FTP server. Výchozí číslo portu je 21. Ve většině případů není nutné toto nastavení nijak měnit.
Username (Uživatelské jméno)	Zadejte uživatelské jméno (maximálně 32 znaků) s oprávněním pro ukládání dat na server FTP.
Password (Heslo)	Zadejte heslo (až 32 znaků) spojené s uživatelským jménem, které bylo právě zadáno do pole Username (Uživatelské jméno) . Do pole Retype Password (Zopakujte heslo) znovu zadejte heslo.
SSL/TLS	Nastavte volbu SSL/TLS pro bezpečné přesměrování příchozích faxů pomocí komunikace SSL/TLS. Nastavení CA Certificate (Certifikát CA) v případě potřeby změňte.

Volba	Popis
Store Directory (Datový adresář)	Zadejte cestu (až 255 znaků) do složky na FTP serveru, kam chcete přesměrovávat příchozí faxy. Nezadávejte lomítko na začátku cesty (správný příklad: brother/abc).
Passive Mode (Pasivní režim)	Volbu Passive Mode (Pasivní režim) vypněte nebo zapněte v závislosti na konfiguraci vašeho serveru FTP a síťové brány firewall. Výchozí nastavení je zapnuto. Ve většině případů není nutné toto nastavení nijak měnit.

Network (Síť)

Možnost	Popis
Profile Name (Název profilu)	Zadejte název pro tento profil serveru (až 15 alfanumerických znaků). Zařízení zobrazí název na obrazovce LCD.
Network Folder Path (Cesta k síťové složce)	Zadejte cestu do složky na CIFS serveru, kam chcete přesměrovávat příchozí faxy.
Auth. Method (Metoda ověření)	Chcete-li nastavit metodu ověření, vyberte Auto , Kerberos nebo NTLMv2 .
Username (Uživatelské jméno)	Zadejte uživatelské jméno (maximálně 96 znaků), které má povolení vpisovat data do složky specifikované v poli Network Folder Path (Cesta k síťové složce) . Je-li uživatelské jméno součástí domény, zadejte jméno v jednom z těchto stylů: user@domain domain\user
Password (Heslo)	Zadejte heslo (až 32 znaků) spojené s uživatelským jménem, které bylo právě zadáno do pole Username (Uživatelské jméno) . Do pole Retype Password (Zopakujte heslo) znovu zadejte heslo.
Kerberos Server Address (Adresa serveru Kerberos)	Když pro volbu Auth. Method (Metoda ověření) vyberete Kerberos , musíte zadat adresu serveru Kerberos (příklad: kerberos.example.com; až 64 znaků).



Musíte konfigurovat SNTP (síťový časový server) nebo musíte správně nastavit datum, čas a časové pásmo na ovládacím panelu. Čas se musí shodovat s časem, který se používá na serveru Kerberos a CIFS.

8. Klikněte na tlačítko **Submit (Odeslat)**.
9. Chcete-li nastavit funkci Přesměrování faxu, klikněte na levém navigačním panelu na volbu **Fax > Remote Fax Options (Funkce dálkového ovládání faxu)**.
10. Zvolte nastavení **Forward to Network (Presmerovat do site)** z **Fwd/Store/Cloud/Network (Presmer/Uloz/Cloud/Sit)** rozevíracího seznamu.
11. Vyberte typ souboru, který chcete použít.
12. Pokud chcete tisknout záložní kopii příchozích faxů, vyberte **On (Zapnuto)** pro **Backup print (Zalozni tisk)**.
13. Z rozevíracího seznamu **Network Profile (Profil site)** vyberte profil, který chcete použít.
14. V případě potřeby do pole **Remote Access Code (Kod pro dalkovy pristup)** zadejte trojciferný kód pro dálkový přístup.



- Pro kód pro dálkový přístup můžete použít číslice 0 až 9, * nebo #.
- Kód pro dálkový přístup se musí lišit od kódů pro dálkový přístup k funkcím faxu.

15. Klikněte na tlačítko **Submit (Odeslat)**.



Související informace

- [Možnosti příjmu do paměti](#)
- [Síťové funkce](#)

Obnovení továrních síťových nastavení

Související modely: DCP-L2620DW/DCP-L2622DW/DCP-L2627DW/DCP-L2627DWXL/DCP-L2627DWE/
DCP-L2640DN/DCP-L2660DW/DCP-L2665DW/MFC-L2802DN/MFC-L2800DW/MFC-L2802DW/
MFC-L2827DWXL/MFC-L2827DW/MFC-L2835DW/MFC-L2860DWE/MFC-L2860DW/MFC-L2862DW/
MFC-L2922DW

K resetování výchozích továrních nastavení sítě použijte ovládací panel přístroje. Tím se resetují všechny údaje kromě hesla správce.



Můžete rovněž obnovit tovární nastavení tiskového serveru pomocí webové správy.

>> DCP-L2620DW/DCP-L2622DW/DCP-L2627DW/DCP-L2627DWXL/DCP-L2627DWE/DCP-L2640DN/
MFC-L2802DN/MFC-L2800DW/MFC-L2802DW/MFC-L2827DWXL/MFC-L2827DW/MFC-L2835DW
>> DCP-L2660DW/DCP-L2665DW/MFC-L2860DWE/MFC-L2860DW/MFC-L2862DW/MFC-L2922DW

**DCP-L2620DW/DCP-L2622DW/DCP-L2627DW/DCP-L2627DWXL/DCP-L2627DWE/
DCP-L2640DN/MFC-L2802DN/MFC-L2800DW/MFC-L2802DW/MFC-L2827DWXL/
MFC-L2827DW/MFC-L2835DW**

1. Stiskněte tlačítko **Menu**.
2. Stisknutím tlačítka ▲ nebo ▼ zobrazte volbu [Síť] a potom stiskněte tlačítko **OK**.
3. Stisknutím tlačítka ▲ nebo ▼ zobrazte volbu [Nulování sítě] a potom stiskněte tlačítko **OK**.
4. Řiďte se pokyny přístroje pro resetování síťových nastavení.
Zařízení se restartuje.

**DCP-L2660DW/DCP-L2665DW/MFC-L2860DWE/MFC-L2860DW/MFC-L2862DW/
MFC-L2922DW**

1. Stiskněte tlačítko  [Nastavení] > [Všechna nastavení] > [Síť] > [Nulování sítě].
2. Zobrazí se zpráva [Po resetování se zařízení restartuje. Stisknete [OK] na 2 sekundy pro potvrzení.]. Potvrďte stisknutím tlačítka [OK] po dobu dvou sekund.
Zařízení se restartuje.

✓ Související informace

- [Síťové funkce](#)

Související témata:

- [Resetování přístroje](#)

Zabezpečení

Související modely: DCP-L2620DW/DCP-L2622DW/DCP-L2627DW/DCP-L2627DWXL/DCP-L2627DWE/
DCP-L2640DN/DCP-L2660DW/DCP-L2665DW/MFC-L2802DN/MFC-L2800DW/MFC-L2802DW/
MFC-L2827DWXL/MFC-L2827DW/MFC-L2835DW/MFC-L2860DWE/MFC-L2860DW/MFC-L2862DW/
MFC-L2922DW

- Před použitím funkcí zabezpečení sítě
- Konfigurace certifikátů k zabezpečení zařízení
- Používání SSL/TLS
- Používání SNMPv3
- Používání IPsec
- Použití ověřování IEEE 802.1x
- Použití ověřování v Active Directory
- Použití ověření LDAP
- Používání Secure Function Lock (Blokovací funkce) 3.0
- Zabezpečené odeslání nebo přijetí e-mailu
- Uložení protokolu tisku na síť
- Zamknutí nastavení přístroje z ovládacího panelu
- Funkce Global Network Detection

Před použitím funkcí zabezpečení sítě

Související modely: DCP-L2620DW/DCP-L2622DW/DCP-L2627DW/DCP-L2627DWXL/DCP-L2627DWE/
DCP-L2640DN/DCP-L2660DW/DCP-L2665DW/MFC-L2802DN/MFC-L2800DW/MFC-L2802DW/
MFC-L2827DWXL/MFC-L2827DW/MFC-L2835DW/MFC-L2860DWE/MFC-L2860DW/MFC-L2862DW/
MFC-L2922DW

Tento přístroj využívá některé z nejnovějších funkcí zabezpečení sítě a šifrovací protokoly, které jsou v současné době k dispozici. Tyto síťové funkce mohou být integrovány do vašeho celkového plánu zabezpečení sítě na pomoc při ochraně vašich dat a pro zabránění neoprávněnému přístupu k přístroji.



Doporučujeme zakázat protokoly TFTP a FTP serveru. Přístup k přístroji pomocí těchto protokolů není bezpečný. Nicméně pokud deaktivujete FTP server, bude deaktivována i funkce skenování do FTP.



Související informace

- [Zabezpečení](#)
 - [Zakažte nepotřebné protokoly](#)

Zakažte nepotřebné protokoly

Související modely: DCP-L2620DW/DCP-L2622DW/DCP-L2627DW/DCP-L2627DWXL/DCP-L2627DWE/
DCP-L2640DN/DCP-L2660DW/DCP-L2665DW/MFC-L2802DN/MFC-L2800DW/MFC-L2802DW/
MFC-L2827DWXL/MFC-L2827DW/MFC-L2835DW/MFC-L2860DWE/MFC-L2860DW/MFC-L2862DW/
MFC-L2922DW

1. Spustte webový prohlížeč.
2. Zadejte „https://IP adresa přístroje“ do řádku s adresou prohlížeče (kde místo části „IP adresa přístroje“ zadáte IP adresu svého přístroje).

Například:

https://192.168.1.2

3. Podle potřeby zadejte heslo do pole **Login (Přihlásit)** a potom klikněte na **Login (Přihlásit)**.



Výchozí heslo ke správě nastavení tohoto přístroje je uvedeno na zadní straně přístroje a označeno jako „PwD“. Při prvním přihlášení změňte výchozí heslo podle pokynů na obrazovce.

4. Na levém navigačním panelu klikněte na volbu **Network (Sít') > Network (Sít') > Protocol (Protokol)**.



Pokud levý navigační panel není zobrazen, začněte procházet z ☰.

5. Zakažte nepotřebné protokoly zrušením zaškrtnutí v políčkách.
6. Klikněte na tlačítko **Submit (Odeslat)**.
7. Restartováním přístroje Brother aktivujte příslušnou konfiguraci.



Související informace

- [Před použitím funkcí zabezpečení sítě](#)

Konfigurace certifikátů k zabezpečení zařízení

Související modely: DCP-L2620DW/DCP-L2622DW/DCP-L2627DW/DCP-L2627DWXL/DCP-L2627DWE/
DCP-L2640DN/DCP-L2660DW/DCP-L2665DW/MFC-L2802DN/MFC-L2800DW/MFC-L2802DW/
MFC-L2827DWXL/MFC-L2827DW/MFC-L2835DW/MFC-L2860DWE/MFC-L2860DW/MFC-L2862DW/
MFC-L2922DW

Musíte nakonfigurovat certifikát pro zabezpečenou správu síťového přístroje pomocí SSL/TLS. Ke konfiguraci certifikátu musíte použít aplikaci Web Based Management.

- [Podporované funkce bezpečnostního certifikátu](#)
- [Vytvoření a instalace certifikátu](#)
- [Vytvoření certifikátu s automatickým podpisem](#)
- [Vytvoření žádosti o podpis certifikátu \(CSR\) a provedení instalace certifikátu od certifikačního úřadu \(CA\)](#)
- [Import a export certifikátu a soukromého klíče](#)
- [Importování a exportování certifikátu CA](#)
- [Správa více certifikátů](#)

Podporované funkce bezpečnostního certifikátu

Související modely: DCP-L2620DW/DCP-L2622DW/DCP-L2627DW/DCP-L2627DWXL/DCP-L2627DWE/DCP-L2640DN/DCP-L2660DW/DCP-L2665DW/MFC-L2802DN/MFC-L2800DW/MFC-L2802DW/MFC-L2827DWXL/MFC-L2827DW/MFC-L2835DW/MFC-L2860DWE/MFC-L2860DW/MFC-L2862DW/MFC-L2922DW

Váš přístroj podporuje používání více bezpečnostních certifikátů, což umožňuje zabezpečenou správu, ověření a komunikaci s přístrojem. S tímto přístrojem lze používat následující funkce bezpečnostních certifikátů:

- Komunikace SSL/TLS
- Komunikace SSL pro SMTP/POP3/IMAP4 (dostupná pouze pro některé modely)
- Ověření IEEE 802.1x
- IPsec

Váš přístroj podporuje následující:

- Předinstalovaný certifikát

V tomto přístroji je předinstalovaný certifikát s automatickým podpisem. Tento certifikát umožňuje používat komunikaci SSL/TLS bez vytvoření nebo nainstalování jiného certifikátu.



Předinstalovaný vlastní certifikát chrání vaši komunikaci do určité úrovně. Pro lepší zabezpečení doporučujeme používat certifikát vydaný důvěryhodnou organizací.

- Certifikát s automatickým podpisem

Tento tiskový server vydává svůj vlastní certifikát. Pomocí tohoto certifikátu můžete snadno použít komunikaci SSL/TLS bez vytvoření nebo instalování jiného certifikátu od CA.

- Certifikát od certifikačního orgánu (CA)

Existují dvě metody instalace certifikátu od certifikačního orgánu. Pokud již máte certifikát od certifikačního orgánu nebo chcete použít certifikát od externího důvěryhodného certifikačního orgánu:

- Při použití požadavku CSR (Požadavek na podepsání certifikátu) z tohoto tiskového serveru.
- Při importu certifikátu a soukromého klíče.

- Certifikát CA (vydavatel certifikátů)

Chcete-li použít certifikát CA, který identifikuje CA (vydavatel certifikátu) a vlastní svůj soukromý klíč, musíte importovat certifikát CA od CA ještě před provedením konfigurace funkcí zabezpečení sítě.



- Pokud chcete používat komunikaci SSL/TLS, doporučujeme obrátit se nejdříve na správce systému.
- Pokud zresetujete tiskový server zpět na výchozí tovární nastavení, nainstalovaný certifikát a soukromý klíč se vymažou. Pokud chcete zachovat stejný certifikát a soukromý klíč i po zresetování tiskového serveru, nejprve je vyexportujte a potom je znovu nainstalujte.



Související informace

- [Konfigurace certifikátů k zabezpečení zařízení](#)

Vytvoření a instalace certifikátu

Související modely: DCP-L2620DW/DCP-L2622DW/DCP-L2627DW/DCP-L2627DWXL/DCP-L2627DWE/
DCP-L2640DN/DCP-L2660DW/DCP-L2665DW/MFC-L2802DN/MFC-L2800DW/MFC-L2802DW/
MFC-L2827DWXL/MFC-L2827DW/MFC-L2835DW/MFC-L2860DWE/MFC-L2860DW/MFC-L2862DW/
MFC-L2922DW

Při volbě bezpečnostního certifikátu máte dvě možnosti: použít certifikát s automatickým podpisem nebo použít certifikát od certifikačního orgánu (CA).

Možnost 1

Vlastnoručně podepsaný certifikát

1. Vytvořte vlastnoručně podepsaný certifikát pomocí aplikace Web Based Management.
2. Nainstalujte certifikát s automatickým podpisem na počítač.

Možnost 2

Certifikát od certifikačního orgánu (CA)

1. Vytvořte žádost o podpis certifikátu (CSR) pomocí webové správy.
2. Nainstalujte certifikát vydaný certifikačním orgánem (CA) na přístroj Brother pomocí webové správy.
3. Nainstalujte certifikát na počítač.



Související informace

- [Konfigurace certifikátů k zabezpečení zařízení](#)

Vytvoření certifikátu s automatickým podpisem

Související modely: DCP-L2620DW/DCP-L2622DW/DCP-L2627DW/DCP-L2627DWXL/DCP-L2627DWE/DCP-L2640DN/DCP-L2660DW/DCP-L2665DW/MFC-L2802DN/MFC-L2800DW/MFC-L2802DW/MFC-L2827DWXL/MFC-L2827DW/MFC-L2835DW/MFC-L2860DWE/MFC-L2860DW/MFC-L2862DW/MFC-L2922DW

1. Spustíte webový prohlížeč.
2. Zadejte „https://IP adresa přístroje“ do řádku s adresou prohlížeče (kde místo části „IP adresa přístroje“ zadáte IP adresu svého přístroje).

Například:

https://192.168.1.2



- Použijete-li systém názvů domén Domain Name System nebo povolíte-li název NetBIOS, můžete místo IP adresy zadat jiný název, jako je například „Sdílenná_tiskarna“.

Například: https://Sdílenná_tiskarna

- Povolíte-li název NetBIOS, můžete použít rovněž název uzlu.

Například: https://brn123456abcdef

- Název NetBIOS lze najít ve Zprávě s konfigurací sítě.

3. Podle potřeby zadejte heslo do pole **Login (Přihlásit)** a potom klikněte na **Login (Přihlásit)**.



Výchozí heslo ke správě nastavení tohoto přístroje je uvedeno na zadní straně přístroje a označeno jako „PwD“. Při prvním přihlášení změňte výchozí heslo podle pokynů na obrazovce.

4. Na levém navigačním panelu klikněte na volbu **Network (Síť) > Security (Zabezpečení) > Certificate (Certifikát)**.



Pokud levý navigační panel není zobrazen, začněte procházet z ☰.

5. Klikněte na tlačítko **Create Self-Signed Certificate (Vytvořit certifikát s automatickým podpisem)**.
6. Zadejte **Common Name (Obecný název)** a **Valid Date (Platné datum)**.
 - Délka je **Common Name (Obecný název)** menší než 64 bajtů. Zadejte identifikátor, jako je IP adresa, název uzlu nebo název domény, která se má použít při přístupu k tomuto přístroji prostřednictvím komunikace SSL/TLS. Název uzlu se zobrazí ve výchozím nastavení.
 - Pokud použijete protokol IPPS nebo HTTPS a zadáte jiný název v URL, **Common Name (Obecný název)** než který byl použit pro certifikát s automatickým podpisem, zobrazí se varování.
7. Z rozevíracího seznamu **Public Key Algorithm (Algoritmus veřejného klíče)** vyberte své nastavení. Standardně je funkce nastavena na **EC(256bit)**.
8. Z rozevíracího seznamu **Digest Algorithm (Algoritmus Digest)** vyberte své nastavení. Standardně je funkce nastavena na **SHA256**.
9. Klikněte na tlačítko **Submit (Odeslat)**.



Související informace

- [Konfigurace certifikátů k zabezpečení zařízení](#)

Vytvoření žádosti o podpis certifikátu (CSR) a provedení instalace certifikátu od certifikačního úřadu (CA)

Související modely: DCP-L2620DW/DCP-L2622DW/DCP-L2627DW/DCP-L2627DWXL/DCP-L2627DWE/
DCP-L2640DN/DCP-L2660DW/DCP-L2665DW/MFC-L2802DN/MFC-L2800DW/MFC-L2802DW/
MFC-L2827DWXL/MFC-L2827DW/MFC-L2835DW/MFC-L2860DWE/MFC-L2860DW/MFC-L2862DW/
MFC-L2922DW

Pokud již máte certifikát od externího důvěryhodného certifikačního orgánu (CA), můžete si certifikát a soukromý klíč uložit do přístroje a spravovat je prostřednictvím importu a exportu. Jestliže certifikát od externího důvěryhodného certifikačního orgánu nemáte, vytvořte žádost o podpis certifikátu (CSR), odešlete ji certifikačnímu orgánu k autorizaci a vrácený certifikát nainstalujte do přístroje.

- [Vytvoření požadavku na podepsání certifikátů \(CSR\)](#)
- [Instalace certifikátu do přístroje](#)

Vytvoření požadavku na podepsání certifikátů (CSR)

Související modely: DCP-L2620DW/DCP-L2622DW/DCP-L2627DW/DCP-L2627DWXL/DCP-L2627DWE/
DCP-L2640DN/DCP-L2660DW/DCP-L2665DW/MFC-L2802DN/MFC-L2800DW/MFC-L2802DW/
MFC-L2827DWXL/MFC-L2827DW/MFC-L2835DW/MFC-L2860DWE/MFC-L2860DW/MFC-L2862DW/
MFC-L2922DW

Požadavek na podepsání certifikátů (CSR) je požadavek zasláný certifikační autoritě (CA) pro ověření údajů obsažených v certifikátu.

Před vytvořením CSR doporučujeme na počítač instalovat kořenový certifikát od certifikační autority.

1. Spustíte webový prohlížeč.
2. Zadejte „https://IP adresa přístroje“ do řádku s adresou prohlížeče (kde místo části „IP adresa přístroje“ zadáte IP adresu svého přístroje).

Například:

https://192.168.1.2



- Použijete-li systém názvů domén Domain Name System nebo povolíte-li název NetBIOS, můžete místo IP adresy zadat jiný název, jako je například „Sdílenná_tiskarna“.

Například: https://Sdílenná_tiskarna

- Povolíte-li název NetBIOS, můžete použít rovněž název uzlu.

Například: https://brn123456abcdef

- Název NetBIOS lze najít ve Zprávě s konfigurací sítě.

3. Podle potřeby zadejte heslo do pole **Login (Přihlásit)** a potom klikněte na **Login (Přihlásit)**.



Výchozí heslo ke správě nastavení tohoto přístroje je uvedeno na zadní straně přístroje a označeno jako „Pwd“. Při prvním přihlášení změňte výchozí heslo podle pokynů na obrazovce.

4. Na levém navigačním panelu klikněte na volbu **Network (Sítě) > Security (Zabezpečení) > Certificate (Certifikát)**.



Pokud levý navigační panel není zobrazen, začněte procházet z ☰.

5. Klikněte na tlačítko **Create CSR (Vytvořit CSR)**.
6. Zadejte **Common Name (Obecný název)** (povinné) a přidejte další informace o vaší **Organization (Organizace)** (volitelné).



- Údaje o firmě jsou nutné proto, aby CA mohla potvrdit vaši identitu a ověřit ji pro okolní svět.
- Délka **Common Name (Obecný název)** musí být menší než 64 bajtů. Zadejte identifikátor, jako je IP adresa, název uzlu nebo název domény, která se má použít při přístupu k tomuto přístroji prostřednictvím komunikace SSL/TLS. Název uzlu se zobrazí ve výchozím nastavení. Je požadováno **Common Name (Obecný název)**.
- Pokud zadáte jiný název v URL, než obecný název, který byl použit pro certifikát, objeví se varování.
- Položky **Organization (Organizace)**, **Organization Unit (Organizační jednotka)**, **City/Locality (Město/místo)** a **State/Province (Stát/provincie)** musí být menší než 64 bajtů.
- **Country/Region (Země/oblast)** by měl být dvoumístný kód země podle ISO 3166.
- Provádíte-li konfiguraci rozšíření certifikátu X.509v3, vyberte zaškrtnuté políčko **Configure extended partition (Konfigurovat rozšířený oddíl)** a potom zvolte **Auto (Register IPv4) (Automaticky (registr IPv4))** nebo **Manual (Ručně)**.

-
7. Z rozevíracího seznamu **Public Key Algorithm (Algoritmus veřejného klíče)** vyberte své nastavení. Standardně je funkce nastavena na **EC(256bit)**.
 8. Z rozevíracího seznamu **Digest Algorithm (Algoritmus Digest)** vyberte své nastavení. Standardně je funkce nastavena na **SHA256**.
 9. Klikněte na tlačítko **Submit (Odeslat)**.
Na obrazovce se objeví požadavek CSR. Tento požadavek CSR uložte jako soubor nebo jej zkopírujte do online formuláře CSR, poskytnutého certifikační autoritou.
 10. Klikněte na **Uložit**.



-
- Postupujte podle certifikačních zásad, pokud jde o metodu pro odeslání žádosti CSR certifikační autoritě.
 - Pokud používáte podnikový kořen certifikačního úřadu Windows Server 2012/2012 R2/2016/2019/2022, doporučujeme při vytváření klientského certifikátu pro zabezpečenou správu jako šablonu certifikátu používat webový server. Pokud vytváříte klientský certifikát pro prostředí IEEE 802.1x s ověřováním EAP-TLS, doporučujeme používat pro šablonu certifikátu Uživatele.
-



Související informace

- [Vytvoření žádosti o podpis certifikátu \(CSR\) a provedení instalace certifikátu od certifikačního úřadu \(CA\)](#)
-

Instalace certifikátu do přístroje

Související modely: DCP-L2620DW/DCP-L2622DW/DCP-L2627DW/DCP-L2627DWXL/DCP-L2627DWE/
DCP-L2640DN/DCP-L2660DW/DCP-L2665DW/MFC-L2802DN/MFC-L2800DW/MFC-L2802DW/
MFC-L2827DWXL/MFC-L2827DW/MFC-L2835DW/MFC-L2860DWE/MFC-L2860DW/MFC-L2862DW/
MFC-L2922DW

Když obdržíte certifikát od certifikačního orgánu, postupujte podle níže uvedených kroků a nainstalujte jej na tiskový server:

Na váš přístroj lze nainstalovat pouze certifikát vystavený požadavkem o podepsání certifikátu (CSR) vašeho přístroje. Pokud chcete vytvořit jiný požadavek CSR, před vytvořením nového CSR se ujistěte, že je certifikát nainstalován. Další požadavek CSR vytvořte až po instalaci certifikátu do přístroje. V opačném případě bude požadavek CSR vytvořený před instalací nového CSR neplatný.

1. Spusťte webový prohlížeč.
2. Zadejte „https://IP adresa přístroje“ do řádku s adresou prohlížeče (kde místo části „IP adresa přístroje“ zadáte IP adresu svého přístroje).

Například:

https://192.168.1.2



- Použijete-li systém názvů domén Domain Name System nebo povolíte-li název NetBIOS, můžete místo IP adresy zadat jiný název, jako je například „Sdílenná_tiskarna“.

Například: https://Sdílenná_tiskarna

- Povolíte-li název NetBIOS, můžete použít rovněž název uzlu.

Například: https://brn123456abcdef

- Název NetBIOS lze najít ve Zprávě s konfigurací sítě.

3. Podle potřeby zadejte heslo do pole **Login (Přihlásit)** a potom klikněte na **Login (Přihlásit)**.



Výchozí heslo ke správě nastavení tohoto přístroje je uvedeno na zadní straně přístroje a označeno jako „Pwd“. Při prvním přihlášení změňte výchozí heslo podle pokynů na obrazovce.

4. Na levém navigačním panelu klikněte na volbu **Network (Sít') > Security (Zabezpečení) > Certificate (Certifikát)**.



Pokud levý navigační panel není zobrazen, začněte procházet z ☰.

5. Klikněte na tlačítko **Install Certificate (Instalovat certifikát)**.
6. Vyhledejte soubor, který obsahuje certifikát vydaný certifikačním orgánem, a poté klikněte na **Submit (Odeslat)**.

Certifikát byl vytvořen a byl úspěšně uložen do paměti přístroje.

Používáte-li komunikaci SSL/TLS, je na vašem počítači rovněž potřeba nainstalovat kořenový certifikát od certifikačního orgánu. Obráťte se na správce sítě.



Související informace

- [Vytvoření žádosti o podpis certifikátu \(CSR\) a provedení instalace certifikátu od certifikačního úřadu \(CA\)](#)

Import a export certifikátu a soukromého klíče

Související modely: DCP-L2620DW/DCP-L2622DW/DCP-L2627DW/DCP-L2627DWXL/DCP-L2627DWE/DCP-L2640DN/DCP-L2660DW/DCP-L2665DW/MFC-L2802DN/MFC-L2800DW/MFC-L2802DW/MFC-L2827DWXL/MFC-L2827DW/MFC-L2835DW/MFC-L2860DWE/MFC-L2860DW/MFC-L2862DW/MFC-L2922DW

Certifikát a soukromý klíč můžete na přístroji uložit a spravovat pomocí importu a exportu.

- [Import certifikátu a soukromého klíče](#)
- [Exportování certifikátu a soukromého klíče](#)

Import certifikátu a soukromého klíče

Související modely: DCP-L2620DW/DCP-L2622DW/DCP-L2627DW/DCP-L2627DWXL/DCP-L2627DWE/DCP-L2640DN/DCP-L2660DW/DCP-L2665DW/MFC-L2802DN/MFC-L2800DW/MFC-L2802DW/MFC-L2827DWXL/MFC-L2827DW/MFC-L2835DW/MFC-L2860DWE/MFC-L2860DW/MFC-L2862DW/MFC-L2922DW

1. Spustíte webový prohlížeč.
2. Zadejte „https://IP adresa přístroje“ do řádku s adresou prohlížeče (kde místo části „IP adresa přístroje“ zadáte IP adresu svého přístroje).

Například:

https://192.168.1.2



- Použijete-li systém názvů domén Domain Name System nebo povolíte-li název NetBIOS, můžete místo IP adresy zadat jiný název, jako je například „Sdílenná_tiskarna“.

Například: https://Sdílenná_tiskarna

- Povolíte-li název NetBIOS, můžete použít rovněž název uzlu.

Například: https://brn123456abcdef

- Název NetBIOS lze najít ve Zprávě s konfigurací sítě.

3. Podle potřeby zadejte heslo do pole **Login (Přihlásit)** a potom klikněte na **Login (Přihlásit)**.



Výchozí heslo ke správě nastavení tohoto přístroje je uvedeno na zadní straně přístroje a označeno jako „Pwd“. Při prvním přihlášení změňte výchozí heslo podle pokynů na obrazovce.

4. Na levém navigačním panelu klikněte na volbu **Network (Síť) > Security (Zabezpečení) > Certificate (Certifikát)**.



Pokud levý navigační panel není zobrazen, začněte procházet z ☰.

5. Klikněte na tlačítko **Import Certificate and Private Key (Importovat certifikát a soukromý klíč)**.
6. Vyhledejte soubor, který chcete importovat.
7. Je-li soubor šifrován, zadejte heslo a potom klikněte na **Submit (Odeslat)**.

Certifikát a soukromý klíč jsou úspěšně importovány do vašeho přístroje.



Související informace

- [Import a export certifikátu a soukromého klíče](#)

Exportování certifikátu a soukromého klíče

Související modely: DCP-L2620DW/DCP-L2622DW/DCP-L2627DW/DCP-L2627DWXL/DCP-L2627DWE/DCP-L2640DN/DCP-L2660DW/DCP-L2665DW/MFC-L2802DN/MFC-L2800DW/MFC-L2802DW/MFC-L2827DWXL/MFC-L2827DW/MFC-L2835DW/MFC-L2860DWE/MFC-L2860DW/MFC-L2862DW/MFC-L2922DW

1. Spustíte webový prohlížeč.
2. Zadejte „https://IP adresa přístroje“ do řádku s adresou prohlížeče (kde místo části „IP adresa přístroje“ zadáte IP adresu svého přístroje).

Například:

https://192.168.1.2



- Použijete-li systém názvů domén Domain Name System nebo povolíte-li název NetBIOS, můžete místo IP adresy zadat jiný název, jako je například „Sdílenná_tiskarna“.

Například: https://Sdílenná_tiskarna

- Povolíte-li název NetBIOS, můžete použít rovněž název uzlu.

Například: https://brn123456abcdef

- Název NetBIOS lze najít ve Zprávě s konfigurací sítě.

3. Podle potřeby zadejte heslo do pole **Login (Přihlásit)** a potom klikněte na **Login (Přihlásit)**.



Výchozí heslo ke správě nastavení tohoto přístroje je uvedeno na zadní straně přístroje a označeno jako „PwD“. Při prvním přihlášení změňte výchozí heslo podle pokynů na obrazovce.

4. Na levém navigačním panelu klikněte na volbu **Network (Síť)** > **Security (Zabezpečení)** > **Certificate (Certifikát)**.



Pokud levý navigační panel není zobrazen, začněte procházet z ☰.

5. Klikněte na pole **Export (Exportovat)** zobrazené s volbou **Certificate List (Seznam certifikátů)**.
6. Zadejte heslo, pokud chcete soubor zašifrovat.
Pokud heslo není zadáno, výstup není zašifrován.
7. Zadejte znovu heslo pro potvrzení a klikněte na tlačítko **Submit (Odeslat)**.
8. Klikněte na **Uložit**.

Certifikát a soukromý klíč se exportuje do vašeho počítače.

Do svého počítače také můžete importovat certifikát.



Související informace

- [Import a export certifikátu a soukromého klíče](#)

Importování a exportování certifikátu CA

Související modely: DCP-L2620DW/DCP-L2622DW/DCP-L2627DW/DCP-L2627DWXL/DCP-L2627DWE/
DCP-L2640DN/DCP-L2660DW/DCP-L2665DW/MFC-L2802DN/MFC-L2800DW/MFC-L2802DW/
MFC-L2827DWXL/MFC-L2827DW/MFC-L2835DW/MFC-L2860DWE/MFC-L2860DW/MFC-L2862DW/
MFC-L2922DW

Na přístroji Brother lze importovat, exportovat a ukládat certifikáty CA.

- [Importování certifikátu CA](#)
- [Exportování certifikátu CA](#)

Importování certifikátu CA

Související modely: DCP-L2620DW/DCP-L2622DW/DCP-L2627DW/DCP-L2627DWXL/DCP-L2627DWE/DCP-L2640DN/DCP-L2660DW/DCP-L2665DW/MFC-L2802DN/MFC-L2800DW/MFC-L2802DW/MFC-L2827DWXL/MFC-L2827DW/MFC-L2835DW/MFC-L2860DWE/MFC-L2860DW/MFC-L2862DW/MFC-L2922DW

1. Spustíte webový prohlížeč.
2. Zadejte „https://IP adresa přístroje“ do řádku s adresou prohlížeče (kde místo části „IP adresa přístroje“ zadáte IP adresu svého přístroje).

Například:

https://192.168.1.2



- Použijete-li systém názvů domén Domain Name System nebo povolíte-li název NetBIOS, můžete místo IP adresy zadat jiný název, jako je například „Sdilena_tiskarna“.

Například: https://Sdilena_tiskarna

- Povolíte-li název NetBIOS, můžete použít rovněž název uzlu.

Například: https://brn123456abcdef

- Název NetBIOS lze najít ve Zprávě s konfigurací sítě.

3. Podle potřeby zadejte heslo do pole **Login (Přihlásit)** a potom klikněte na **Login (Přihlásit)**.



Výchozí heslo ke správě nastavení tohoto přístroje je uvedeno na zadní straně přístroje a označeno jako „Pwd“. Při prvním přihlášení změňte výchozí heslo podle pokynů na obrazovce.

4. Na levém navigačním panelu klikněte na volbu **Network (Síť)** > **Security (Zabezpečení)** > **CA Certificate (Certifikát CA)**.



Pokud levý navigační panel není zobrazen, začněte procházet z ☰.

5. Klikněte na **Import CA Certificate (Importovat certifikát CA)**.
6. Přejděte k souboru, který chcete importovat.
7. Klikněte na tlačítko **Submit (Odeslat)**.



Související informace

- [Importování a exportování certifikátu CA](#)

Exportování certifikátu CA

Související modely: DCP-L2620DW/DCP-L2622DW/DCP-L2627DW/DCP-L2627DWXL/DCP-L2627DWE/DCP-L2640DN/DCP-L2660DW/DCP-L2665DW/MFC-L2802DN/MFC-L2800DW/MFC-L2802DW/MFC-L2827DWXL/MFC-L2827DW/MFC-L2835DW/MFC-L2860DWE/MFC-L2860DW/MFC-L2862DW/MFC-L2922DW

1. Spustíte webový prohlížeč.
2. Zadejte „https://IP adresa přístroje“ do řádku s adresou prohlížeče (kde místo části „IP adresa přístroje“ zadáte IP adresu svého přístroje).

Například:

https://192.168.1.2



- Použijete-li systém názvů domén Domain Name System nebo povolíte-li název NetBIOS, můžete místo IP adresy zadat jiný název, jako je například „Sdílenná_tiskarna“.

Například: https://Sdílenná_tiskarna

- Povolíte-li název NetBIOS, můžete použít rovněž název uzlu.

Například: https://brn123456abcdef

- Název NetBIOS lze najít ve Zprávě s konfigurací sítě.

3. Podle potřeby zadejte heslo do pole **Login (Přihlásit)** a potom klikněte na **Login (Přihlásit)**.



Výchozí heslo ke správě nastavení tohoto přístroje je uvedeno na zadní straně přístroje a označeno jako „Pwd“. Při prvním přihlášení změňte výchozí heslo podle pokynů na obrazovce.

4. Na levém navigačním panelu klikněte na volbu **Network (Síť)** > **Security (Zabezpečení)** > **CA Certificate (Certifikát CA)**.



Pokud levý navigační panel není zobrazen, začněte procházet z ☰.

5. Vyberte certifikát, který chcete exportovat, a klikněte na tlačítko **Export (Exportovat)**.
6. Klikněte na tlačítko **Submit (Odeslat)**.



Související informace

- [Importování a exportování certifikátu CA](#)

Správa více certifikátů

Související modely: DCP-L2620DW/DCP-L2622DW/DCP-L2627DW/DCP-L2627DWXL/DCP-L2627DWE/
DCP-L2640DN/DCP-L2660DW/DCP-L2665DW/MFC-L2802DN/MFC-L2800DW/MFC-L2802DW/
MFC-L2827DWXL/MFC-L2827DW/MFC-L2835DW/MFC-L2860DWE/MFC-L2860DW/MFC-L2862DW/
MFC-L2922DW

Funkce více certifikátů vám umožňuje spravovat pomocí webové správy všechny certifikáty, které jste do přístroje nainstalovali. Ve webové správě přejděte na obrazovku **Certificate (Certifikát)** nebo **CA Certificate (Certifikát CA)**, na které můžete zobrazit obsah certifikátu, odstraňovat nebo exportovat certifikáty.

	Maximální počet certifikátů uložených v přístroji Brother
Vlastní certifikát nebo certifikát vydaný certifikačním orgánem	6
Certifikát CA	9

Doporučujeme uložit méně certifikátů, než je dovoleno, a vyhradit si prázdnou pozici pro případ vypršení platnosti certifikátu. Když vyprší platnost certifikátu, nainportujte nový certifikát do vyhrazené pozice a potom odstraňte certifikát, jehož platnost vypršela. Tím zabráníte chybě konfigurace.



- Při používání HTTPS/IPPS, IEEE 802.1x nebo podepsaného PDF musíte vybrat certifikát, který používáte.
- Pokud používáte SSL pro komunikaci SMTP/POP3/IMAP4 (dostupné pouze pro některé modely), nemusíte si vybrat certifikát. Potřebný certifikát bude vybrán automaticky.



Související informace

- [Konfigurace certifikátů k zabezpečení zařízení](#)

Používání SSL/TLS

Související modely: DCP-L2620DW/DCP-L2622DW/DCP-L2627DW/DCP-L2627DWXL/DCP-L2627DWE/
DCP-L2640DN/DCP-L2660DW/DCP-L2665DW/MFC-L2802DN/MFC-L2800DW/MFC-L2802DW/
MFC-L2827DWXL/MFC-L2827DW/MFC-L2835DW/MFC-L2860DWE/MFC-L2860DW/MFC-L2862DW/
MFC-L2922DW

- [Informace o SSL/TLS](#)
- [Zabezpečená správa síťového zařízení pomocí SSL/TLS](#)
- [Zabezpečený tisk dokumentů pomocí SSL/TLS](#)
- [Zabezpečené odeslání nebo přijetí e-mailu](#)

Informace o SSL/TLS

Související modely: DCP-L2620DW/DCP-L2622DW/DCP-L2627DW/DCP-L2627DWXL/DCP-L2627DWE/
DCP-L2640DN/DCP-L2660DW/DCP-L2665DW/MFC-L2802DN/MFC-L2800DW/MFC-L2802DW/
MFC-L2827DWXL/MFC-L2827DW/MFC-L2835DW/MFC-L2860DWE/MFC-L2860DW/MFC-L2862DW/
MFC-L2922DW

Secure Socket Layer (SSL) nebo Transport Layer Security (TLS) jsou účinné způsoby ochrany dat přenášených v místní nebo rozsáhlé síti (LAN nebo WAN). Šifruje data přenášená po síti, například tiskovou úlohu, takže kdokoli, kdo se ji pokusí zachytit, ji nebude moci přečíst.

SSL/TLS lze konfigurovat v drátových i bezdrátových sítích a funguje s ostatními formami zabezpečení, například s klíči WPA a bránami firewall.



Související informace

- [Používání SSL/TLS](#)
 - [Stručná historie SSL/TLS](#)
 - [Výhody použití SSL/TLS](#)

Stručná historie SSL/TLS

Související modely: DCP-L2620DW/DCP-L2622DW/DCP-L2627DW/DCP-L2627DWXL/DCP-L2627DWE/
DCP-L2640DN/DCP-L2660DW/DCP-L2665DW/MFC-L2802DN/MFC-L2800DW/MFC-L2802DW/
MFC-L2827DWXL/MFC-L2827DW/MFC-L2835DW/MFC-L2860DWE/MFC-L2860DW/MFC-L2862DW/
MFC-L2922DW

SSL/TLS byl původně vytvořeno pro zabezpečení informací webového provozu, zejména údajů odeslaných mezi webovými prohlížeči a servery. Protokol SSL se nyní využívá v dalších oblastech, např. v softwaru služby Telnet, v softwaru tiskáren a v softwaru využívajícím protokol FTP, aby se stal univerzálním řešením v oblasti online zabezpečení. Původní záměr využívá dodnes mnoho online prodejců a bank k zabezpečení citlivých dat, jako jsou čísla kreditních karet, záznamů o zákaznících apod.

SSL/TLS používá extrémně vysokou úroveň šifrování a má důvěru bank po celém světě.



Související informace

- [Informace o SSL/TLS](#)

Výhody použití SSL/TLS

Související modely: DCP-L2620DW/DCP-L2622DW/DCP-L2627DW/DCP-L2627DWXL/DCP-L2627DWE/
DCP-L2640DN/DCP-L2660DW/DCP-L2665DW/MFC-L2802DN/MFC-L2800DW/MFC-L2802DW/
MFC-L2827DWXL/MFC-L2827DW/MFC-L2835DW/MFC-L2860DWE/MFC-L2860DW/MFC-L2862DW/
MFC-L2922DW

Hlavní výhodou použití SSL/TLS je zajištění zabezpečeného tisku přes IP síť tak, že se neoprávněným uživatelům omezí možnost čtení dat odeslaných na přístroj. Hlavní předností SSL je, že jej lze bezpečně použít při tisku důvěrných dat. Například personální oddělení (HR) velkých společností tak může pravidelně tisknout mzdové pásky. Bez zašifrování by údaje obsažené na těchto mzdových páskách mohly být přečteny jinými uživateli sítě. Díky použití certifikátu SSL/TLS uvidí každý, kdo by chtěl zachytit data, pouze stránku se znaky, nikoli skutečnou výplatní pásku.



Související informace

- [Informace o SSL/TLS](#)

Zabezpečená správa síťového zařízení pomocí SSL/TLS

Související modely: DCP-L2620DW/DCP-L2622DW/DCP-L2627DW/DCP-L2627DWXL/DCP-L2627DWE/
DCP-L2640DN/DCP-L2660DW/DCP-L2665DW/MFC-L2802DN/MFC-L2800DW/MFC-L2802DW/
MFC-L2827DWXL/MFC-L2827DW/MFC-L2835DW/MFC-L2860DWE/MFC-L2860DW/MFC-L2862DW/
MFC-L2922DW

- [Konfigurace certifikátu pro SSL/TLS a dostupné protokoly](#)
- [Přístup k webové správě pomocí SSL/TLS](#)
- [Instalace certifikátu s automatickým podpisem pro uživatele systému Windows s oprávněním správce](#)
- [Konfigurace certifikátů k zabezpečení zařízení](#)

Konfigurace certifikátu pro SSL/TLS a dostupné protokoly

Související modely: DCP-L2620DW/DCP-L2622DW/DCP-L2627DW/DCP-L2627DWXL/DCP-L2627DWE/DCP-L2640DN/DCP-L2660DW/DCP-L2665DW/MFC-L2802DN/MFC-L2800DW/MFC-L2802DW/MFC-L2827DWXL/MFC-L2827DW/MFC-L2835DW/MFC-L2860DWE/MFC-L2860DW/MFC-L2862DW/MFC-L2922DW

Před používáním komunikace SSL/TLS nakonfigurujte certifikát ve svém přístroji pomocí webové správy.

1. Spusťte webový prohlížeč.
2. Zadejte „https://IP adresa přístroje“ do řádku s adresou prohlížeče (kde místo části „IP adresa přístroje“ zadáte IP adresu svého přístroje).

Například:

https://192.168.1.2



- Použijete-li systém názvů domén Domain Name System nebo povolíte-li název NetBIOS, můžete místo IP adresy zadat jiný název, jako je například „Sdílena_tiskarna“.

Například: https://Sdílena_tiskarna

- Povolíte-li název NetBIOS, můžete použít rovněž název uzlu.

Například: https://brn123456abcdef

- Název NetBIOS lze najít ve Zprávě s konfigurací sítě.

3. Podle potřeby zadejte heslo do pole **Login (Přihlásit)** a potom klikněte na **Login (Přihlásit)**.



Výchozí heslo ke správě nastavení tohoto přístroje je uvedeno na zadní straně přístroje a označeno jako „PwD“. Při prvním přihlášení změňte výchozí heslo podle pokynů na obrazovce.

4. Na levém navigačním panelu klikněte na volbu **Network (Sít') > Network (Sít') > Protocol (Protokol)**.



Pokud levý navigační panel není zobrazen, začněte procházet z ☰.

5. Klikněte na **HTTP Server Settings (Nastavení serveru HTTP)**.
6. Vyberte certifikát, který chcete konfigurovat z rozevíracího seznamu **Select the Certificate (Vyberte certifikát)**.
7. Klikněte na **Submit (Odeslat)**.
8. Klepnutím na **Yes (Ano)** restartujete tiskový server.



Související informace

- [Zabezpečená správa síťového zařízení pomocí SSL/TLS](#)

Přístup k webové správě pomocí SSL/TLS

Související modely: DCP-L2620DW/DCP-L2622DW/DCP-L2627DW/DCP-L2627DWXL/DCP-L2627DWE/DCP-L2640DN/DCP-L2660DW/DCP-L2665DW/MFC-L2802DN/MFC-L2800DW/MFC-L2802DW/MFC-L2827DWXL/MFC-L2827DW/MFC-L2835DW/MFC-L2860DWE/MFC-L2860DW/MFC-L2862DW/MFC-L2922DW

Webovou správu používejte s protokolem HTTPS, aby správa síťového přístroje byla zabezpečená.



- Aby bylo možné používat protokol HTTPS, musí být ve vašem přístroji povolen. Protokol HTTPS je povolen ve výchozím nastavení.
- Nastavení protokolu HTTPS můžete změnit pomocí webové správy.

1. Spustíte webový prohlížeč.
2. Zadejte do adresového řádku prohlížeče „https://obvyklý název“ (kde „obvyklý název“ je obvyklý název, který jste přiřadili k certifikátu, mohlo by se jednat o IP adresu, název uzlu nebo název domény).
3. Podle potřeby zadejte heslo do pole **Login (Přihlásit)** a potom klikněte na **Login (Přihlásit)**.



Výchozí heslo ke správě nastavení tohoto přístroje je uvedeno na zadní straně přístroje a označeno jako „**Pwd**“. Při prvním přihlášení změňte výchozí heslo podle pokynů na obrazovce.

4. Nyní máte přístup k přístroji prostřednictvím HTTPS.



Související informace

- [Zabezpečená správa síťového zařízení pomocí SSL/TLS](#)

Instalace certifikátu s automatickým podpisem pro uživatele systému Windows s oprávněním správce

Související modely: DCP-L2620DW/DCP-L2622DW/DCP-L2627DW/DCP-L2627DWXL/DCP-L2627DWE/DCP-L2640DN/DCP-L2660DW/DCP-L2665DW/MFC-L2802DN/MFC-L2800DW/MFC-L2802DW/MFC-L2827DWXL/MFC-L2827DW/MFC-L2835DW/MFC-L2860DWE/MFC-L2860DW/MFC-L2862DW/MFC-L2922DW

- Následující postup je určený pro prohlížeč Microsoft Edge. Pokud používáte jiný webový prohlížeč, vyhledejte si pokyny k instalaci certifikátů v jeho dokumentaci nebo online nápovědě.
- Certifikát s automatickým podpisem si vytvoříte pomocí webové správy.

1. Klikněte pravým tlačítkem na ikonu **Microsoft Edge** a potom klikněte na možnost **Spustit jako správce**. Pokud se objeví obrazovka **Řízení uživatelských účtů**, klikněte na **Ano**.

2. Zadejte „https://IP adresa přístroje“ do řádku s adresou prohlížeče (kde místo části „IP adresa přístroje“ zadáte IP adresu svého přístroje).

Například:

https://192.168.1.2



- Použijete-li systém názvů domén Domain Name System nebo povolíte-li název NetBIOS, můžete místo IP adresy zadat jiný název, jako je například „Sdílenná_tiskarna“.

Například: https://Sdílenná_tiskarna

- Povolíte-li název NetBIOS, můžete použít rovněž název uzlu.

Například: https://brn123456abcdef

- Název NetBIOS lze najít ve Zprávě s konfigurací sítě.

3. Pokud vaše připojení není soukromé, klikněte na tlačítko **Upřesnit** a poté přejděte na webovou stránku.

4. Podle potřeby zadejte heslo do pole **Login (Přihlásit)** a potom klikněte na **Login (Přihlásit)**.



Výchozí heslo ke správě nastavení tohoto přístroje je uvedeno na zadní straně přístroje a označeno jako „Pwd“. Při prvním přihlášení změňte výchozí heslo podle pokynů na obrazovce.

5. Na levém navigačním panelu klikněte na volbu **Network (Sítě) > Security (Zabezpečení) > Certificate (Certifikát)**.



Pokud levý navigační panel není zobrazen, začněte procházet z ☰.

6. Klikněte na **Export (Exportovat)**.

7. Pokud výstupní soubor chcete šifrovat, zadejte do pole **Enter Password (Zadejte heslo)** heslo. Zůstane-li políčko **Enter Password (Zadejte heslo)** prázdné, výstupní soubor nebude zašifrován.

8. Zadejte heslo znovu do pole **Retype Password (Zopakujte heslo)** a klikněte na **Submit (Odeslat)**.

9. Klikněte na stažený soubor, čímž jej otevřete.

10. Když se zobrazí **Průvodce importem certifikátu**, klikněte na **Další**.

11. Klikněte na tlačítko **Další**.

12. Pokud k tomu budete vyzváni, zadejte heslo, a poté klikněte na možnost **Další**.

13. Vyberte možnost **Všechny certifikáty umístit v následujícím úložišti** a poté **Procházet...**

14. Vyberte možnost **Důvěryhodné kořenové certifikační autority** a poté klikněte na tlačítko **OK**.

15. Klikněte na tlačítko **Další**.

16. Klikněte na tlačítko **Dokončit**.

17. Klikněte na **Ano**, je-li otisk (kryptografický otisk) správný.

18. Klikněte na tlačítko **OK**.



Související informace

- [Zabezpečená správa síťového zařízení pomocí SSL/TLS](#)
-

Zabezpečený tisk dokumentů pomocí SSL/TLS

Související modely: DCP-L2620DW/DCP-L2622DW/DCP-L2627DW/DCP-L2627DWXL/DCP-L2627DWE/
DCP-L2640DN/DCP-L2660DW/DCP-L2665DW/MFC-L2802DN/MFC-L2800DW/MFC-L2802DW/
MFC-L2827DWXL/MFC-L2827DW/MFC-L2835DW/MFC-L2860DWE/MFC-L2860DW/MFC-L2862DW/
MFC-L2922DW

- [Tisk dokumentů pomocí IPPS](#)
- [Konfigurace certifikátu pro SSL/TLS a dostupné protokoly](#)
- [Konfigurace certifikátů k zabezpečení zařízení](#)

Tisk dokumentů pomocí IPPS

Související modely: DCP-L2620DW/DCP-L2622DW/DCP-L2627DW/DCP-L2627DWXL/DCP-L2627DWE/DCP-L2640DN/DCP-L2660DW/DCP-L2665DW/MFC-L2802DN/MFC-L2800DW/MFC-L2802DW/MFC-L2827DWXL/MFC-L2827DW/MFC-L2835DW/MFC-L2860DWE/MFC-L2860DW/MFC-L2862DW/MFC-L2922DW

Chcete-li provést zabezpečený tisk dokumentů s protokolem IPP, použijte protokol IPPS.

1. Spusťte webový prohlížeč.
2. Zadejte „https://IP adresa přístroje“ do řádku s adresou prohlížeče (kde místo části „IP adresa přístroje“ zadáte IP adresu svého přístroje).

Například:

https://192.168.1.2



- Použijete-li systém názvů domén Domain Name System nebo povolíte-li název NetBIOS, můžete místo IP adresy zadat jiný název, jako je například „Sdílena_tiskarna“.

Například: https://Sdílena_tiskarna

- Povolíte-li název NetBIOS, můžete použít rovněž název uzlu.

Například: https://brn123456abcdef

- Název NetBIOS lze najít ve Zprávě s konfigurací sítě.

3. Podle potřeby zadejte heslo do pole **Login (Přihlásit)** a potom klikněte na **Login (Přihlásit)**.



Výchozí heslo ke správě nastavení tohoto přístroje je uvedeno na zadní straně přístroje a označeno jako „PwD“. Při prvním přihlášení změňte výchozí heslo podle pokynů na obrazovce.

4. Na levém navigačním panelu klikněte na volbu **Network (Sít') > Network (Sít') > Protocol (Protokol)**.



Pokud levý navigační panel není zobrazen, začněte procházet z ☰.

5. Ujistěte se, že je zaškrtnuto políčko **IPP**.



Není-li políčko **IPP** zaškrtnuto, zvolte políčko **IPP** a poté klikněte na tlačítko **Submit (Odeslat)**.

Restartováním přístroje aktivujte konfiguraci.

Po restartování přístroje se vraťte na jeho webovou stránku, zadejte heslo a na levém navigačním panelu klikněte na volbu **Network (Sít') > Network (Sít') > Protocol (Protokol)**.

6. Klikněte na tlačítko **HTTP Server Settings (Nastavení serveru HTTP)**.
7. V oblasti **HTTPS** zaškrtněte políčko **IPP** a poté klikněte na možnost **Submit (Odeslat)**.
8. Restartováním přístroje aktivujte konfiguraci.

Komunikace pomocí IPPS nemůže zabránit neoprávněnému přístupu k tiskovému serveru.



Související informace

- [Zabezpečený tisk dokumentů pomocí SSL/TLS](#)

Používání SNMPv3

Související modely: DCP-L2620DW/DCP-L2622DW/DCP-L2627DW/DCP-L2627DWXL/DCP-L2627DWE/
DCP-L2640DN/DCP-L2660DW/DCP-L2665DW/MFC-L2802DN/MFC-L2800DW/MFC-L2802DW/
MFC-L2827DWXL/MFC-L2827DW/MFC-L2835DW/MFC-L2860DWE/MFC-L2860DW/MFC-L2862DW/
MFC-L2922DW

- [Zabezpečená správa síťového přístroje pomocí SNMPv3](#)

Zabezpečená správa síťového přístroje pomocí SNMPv3

Související modely: DCP-L2620DW/DCP-L2622DW/DCP-L2627DW/DCP-L2627DWXL/DCP-L2627DWE/
DCP-L2640DN/DCP-L2660DW/DCP-L2665DW/MFC-L2802DN/MFC-L2800DW/MFC-L2802DW/
MFC-L2827DWXL/MFC-L2827DW/MFC-L2835DW/MFC-L2860DWE/MFC-L2860DW/MFC-L2862DW/
MFC-L2922DW

Protokol Simple Network Management Protocol verze 3 (SNMPv3) poskytuje ověření uživatele a šifrování dat za účelem zabezpečené správy síťových zařízení.

1. Spusťte webový prohlížeč.
2. Zadejte do adresového řádku prohlížeče „https://obvyklý název“ (kde „obvyklý název“ je obvyklý název, který jste přiřadili k certifikátu, mohlo by se jednat o IP adresu, název uzlu nebo název domény).
3. Podle potřeby zadejte heslo do pole **Login (Přihlásit)** a potom klikněte na **Login (Přihlásit)**.



Výchozí heslo ke správě nastavení tohoto přístroje je uvedeno na zadní straně přístroje a označeno jako „Pwd“. Při prvním přihlášení změňte výchozí heslo podle pokynů na obrazovce.

4. Na levém navigačním panelu klikněte na volbu **Network (Síť)** > **Network (Síť)** > **Protocol (Protokol)**.



Pokud levý navigační panel není zobrazen, začněte procházet z ☰.

5. Ujistěte se, zda je povoleno nastavení **SNMP**, a potom klikněte na **Advanced settings (Upřesnit nastavení)**.
6. Proveďte nastavení režimu SNMPv1/v2c.

Možnost	Popis
SNMP v1/v2c read-write access (Přístup pro čtení-zápis SNMP v1/v2c)	Tiskový server používá verzi 1 a 2c protokolu SNMP. V tomto režimu můžete používat všechny aplikace přístroje. Není to však bezpečné, protože nedojde k ověření uživatele a data nebudou zašifrována.
SNMP v1/v2c read-only access (Přístup SNMP v1/v2c pouze pro čtení)	Tiskový server používá přístup pouze pro čtení prostřednictvím protokolu SNMP verzí 1 a 2c.
Disabled (Zakázáno)	Protokol SNMP verze 1 a 2c zakažte. Všechny aplikace, které používají protokol SNMP v1/v2c, budou zakázány. Chcete-li povolit aplikace používající SNMPv1/v2c, použijte režim SNMP v1/v2c read-only access (Přístup SNMP v1/v2c pouze pro čtení) nebo SNMP v1/v2c read-write access (Přístup pro čtení-zápis SNMP v1/v2c) .

7. Proveďte nastavení režimu SNMPv3.

Možnost	Popis
Enabled (Aktivováno)	Tiskový server používá verzi 3 protokolu SNMP. Chcete-li tiskový server spravovat bezpečně, použijte režim SNMPv3.
Disabled (Zakázáno)	Protokol SNMP verze 3 zakažte. Všechny aplikace, které používají protokol SNMPv3, budou zakázány. Chcete-li aplikace používající protokol SNMPv3 povolit, použijte režim SNMPv3.

8. Klikněte na **Submit (Odeslat)**.



Pokud přístroj zobrazí volby nastavení protokolu, vyberte požadované volby.

9. Restartováním přístroje aktivujte konfiguraci.



Související informace

- Používání SNMPv3
-

Používání IPsec

Související modely: MFC-L2922DW

- [Protokol IPsec](#)
- [Konfigurace IPsec pomocí aplikace Web Based Management](#)
- [Konfigurování šablony adresy IPsec pomocí nástroje Web Based Management \(webová správa\)](#)
- [Konfigurace šablony IPsec pomocí aplikace Web Based Management](#)

Protokol IPsec

Související modely: MFC-L2922DW

IPsec (Internet Protocol Security) je bezpečnostní protokol, který využívá doplňkovou funkci internetového protokolu, aby zabránil manipulaci dat a zabezpečil důvěrnost dat přenášených jako IP pakety. IPsec šifruje data přenášená přes síť, jako například tisková data odeslaná z počítačů do tiskárny. Jelikož jsou data šifrována na úrovni sítě, aplikace, které používají vyšší úroveň protokolu, používají protokol IPsec, i když si uživatel není vědom jeho použití.

Protokol IPsec podporuje následující funkce:

- Přenos IPsec

Podle podmínek nastavení IPsec počítač připojený k síti pomocí protokolu IPsec odesílá a přijímá data z určeného zařízení. Když zařízení začnou pomocí protokolu IPsec komunikovat, dojde nejprve k výměně klíčů pomocí Internet Key Exchange (IKE) a poté jsou pomocí těchto klíčů přenesena šifrovaná data.

Kromě toho má IPsec dva provozní režimy: režim Transport a režim Tunnel. Transportní režim se používá hlavně pro komunikaci mezi zařízeními a tunelový režim se používá v prostředích jako např. VPN (Virtual Private Network).



Pro přenos IPsec jsou zapotřebí následující podmínky:

- Počítač, který může komunikovat pomocí IPsec, je připojen k síti.
- Váš přístroj je nakonfigurován pro komunikaci IPsec.
- Počítač připojený k vašemu přístroji je nakonfigurován pro připojení IPsec.

- Nastavení IPsec

Nastavení, která jsou nezbytná pro připojení pomocí protokolu IPsec. Tato nastavení lze konfigurovat pomocí aplikace Web Based Management.



Chcete-li konfigurovat nastavení IPsec, musíte použít prohlížeč na počítači, který je připojen k síti.



Související informace

- [Používání IPsec](#)

Konfigurace IPsec pomocí aplikace Web Based Management

Související modely: MFC-L2922DW

Podmínky připojení IPsec se skládají ze dvou typů **Template (Šablona): Address (adresa)** a **IPsec**. Můžete nakonfigurovat až 10 podmínek připojení.

1. Spusťte webový prohlížeč.
2. Zadejte „https://IP adresa přístroje“ do řádku s adresou prohlížeče (kde místo části „IP adresa přístroje“ zadáte IP adresu svého přístroje).

Například:

https://192.168.1.2

3. Podle potřeby zadejte heslo do pole **Login (Přihlásit)** a potom klikněte na **Login (Přihlásit)**.



Výchozí heslo ke správě nastavení tohoto přístroje je uvedeno na zadní straně přístroje a označeno jako „PwD“. Při prvním přihlášení změňte výchozí heslo podle pokynů na obrazovce.

4. Na levém navigačním panelu klikněte na volbu **Network (Sít') > Security (Zabezpečení) > IPsec**.



Pokud levý navigační panel není zobrazen, začněte procházet z ☰.

5. Nakonfigurujte nastavení.

Možnost	Popis
Status (Stav)	Aktivace či deaktivace protokolu Ipsec.
Negotiation Mode (Režim vyjednávání)	Vyberte Negotiation Mode (Režim vyjednávání) pro IKE Phase 1. IKE je protokol, který se používá k výměně šifrovacích klíčů, aby bylo možné provádět šifrovanou komunikaci pomocí protokolu IPsec. V režimu Main (Hlavní) je rychlost zpracování pomalá, ale bezpečnost je vysoká. V režimu Aggressive (Agresivní) je rychlost zpracování rychlejší než v režimu Main (Hlavní) , ale zabezpečení je nižší.
All Non-IPsec Traffic (Veškerý provoz mimo IPsec)	Vyberte akci, kterou je potřeba přijmout pro balíčky bez IPsec. Při použití webových služeb musíte zvolit Allow (Povolit) pro All Non-IPsec Traffic (Veškerý provoz mimo IPsec) . Je-li zvoleno Drop (Zahodit) , webové služby nelze použít.
Broadcast/Multicast Bypass (Obejit multicast/vysílání)	Vyberte možnost Enabled (Aktivováno) nebo Disabled (Zakázáno) .
Protocol Bypass (Obejit protokol)	Zaškrtněte políčko u požadovaných voleb.
Rules (Pravidla)	Zaškrtnutím políčka Enabled (Aktivováno) aktivujete šablonu. Když zaškrtnete více políček, mají v případě konfliktu vybraných políček přednost ta políčka, která mají nižší číslo. Kliknutím na příslušný rozevírací seznam vyberte možnost Address Template (Šablona adresy) , která se používá pro podmínky připojení IPsec. Chcete-li přidat Address Template (Šablona adresy) , klikněte na Add Template (Přidat šablonu) . Kliknutím na příslušný rozevírací seznam vyberte možnost IPsec Template (Šablona IPsec) , která se používá pro podmínky připojení IPsec. Chcete-li přidat IPsec Template (Šablona IPsec) , klikněte na Add Template (Přidat šablonu) .

6. Klikněte na **Submit (Odeslat)**.

Pokud je k aktivaci nových nastavení nutné restartovat počítač, zobrazí se obrazovka s potvrzením restartu.

Pokud je v šabloně, kterou jste povolili v tabulce **Rules (Pravidla)**, prázdná položka, zobrazí se chybová zpráva. Potvrďte váš výběr a znovu klikněte na **Submit (Odeslat)**.



Související informace

- Používání IPsec

Související témata:

- Konfigurace certifikátů k zabezpečení zařízení

Konfigurování šablony adresy IPsec pomocí nástroje Web Based Management (webová správa)

Související modely: MFC-L2922DW

1. Spustíte webový prohlížeč.
2. Zadejte „https://IP adresa přístroje“ do řádku s adresou prohlížeče (kde místo části „IP adresa přístroje“ zadáte IP adresu svého přístroje).

Například:

https://192.168.1.2

3. Podle potřeby zadejte heslo do pole **Login (Přihlásit)** a potom klikněte na **Login (Přihlásit)**.



Výchozí heslo ke správě nastavení tohoto přístroje je uvedeno na zadní straně přístroje a označeno jako „Pwd“. Při prvním přihlášení změňte výchozí heslo podle pokynů na obrazovce.

4. Na levém navigačním panelu klikněte na volbu **Network (Síť)** > **Security (Zabezpečení)** > **IPsec Address Template (Šablona adresy IPsec)**.



Pokud levý navigační panel není zobrazen, začněte procházet z ☰.

5. Kliknutím na tlačítko **Delete (Vymazat)** odstraňte **Address Template (Šablona adresy)**. Když je položka **Address Template (Šablona adresy)** používána, nelze ji smazat.
6. Klikněte na položku **Address Template (Šablona adresy)**, kterou chcete vytvořit. Zobrazí se **IPsec Address Template (Šablona adresy IPsec)**.
7. Nakonfigurujte nastavení.

Možnost	Popis
Template Name (Název šablony)	Zadejte název šablony (až 16 znaků).
Local IP Address (Místní adresa IP)	<ul style="list-style-type: none">• IP Address (IP adresa) Uvedte IP adresu. Vyberte položku ALL IPv4 Address (Všechny adresy IPv4), ALL IPv6 Address (Všechny adresy IPv6), All Link Local IPv6 (Všechny lokální linkové adresy IPv6) nebo Custom (Vlastní) z rozevíracího seznamu. Pokud z rozevíracího seznamu zvolíte Custom (Vlastní), zadejte do textového pole IP adresu (IPv4 nebo IPv6).• IP Address Range (Rozsah adresy IP) Zadejte do textových políček počáteční a koncovou IP adresu pro rozsah IP adres. Není-li počáteční a koncová IP adresa normalizovaná na IPv4 nebo IPv6, nebo je-li konečná IP adresa menší než počáteční adresa, dojde k chybě.• IP Address / Prefix (Adresa IP / předpona) Zadejte IP adresu pomocí CIDR notace. Například: 192.168.1.1/24 Protože je předpona adresy 192.168.1.1 uvedena ve formě 24 bitové masky podsítě (255.255.255.0), adresy 192.168.1.### jsou platné.
Remote IP Address (Vzdálená adresa IP)	<ul style="list-style-type: none">• Any (Jakákoli) Zvolíte-li Any (Jakákoli), všechny IP adresy budou aktivovány.• IP Address (IP adresa) Zadejte uvedenou IP adresu (IPv4 nebo IPv6) do textového pole.• IP Address Range (Rozsah adresy IP)

Možnost	Popis
	<p>Zadejte první a poslední IP adresu daného rozsahu IP adres. Pokud první a poslední IP adresa neodpovídá standardu IPv4 nebo IPv6, nebo pokud je poslední IP adresa menší než první adresa, dojde k chybě.</p> <ul style="list-style-type: none"><li data-bbox="691 297 1230 327">• IP Address / Prefix (Adresa IP / předpona) Zadejte IP adresu pomocí CIDR notace. Například: 192.168.1.1/24 Protože je předpona adresy 192.168.1.1 uvedena ve formě 24 bitové masky podsítě (255.255.255.0), adresy 192.168.1.### jsou platné.

8. Klikněte na tlačítko **Submit (Odeslat)**.



Když změníte nastavení pro aktuálně používanou šablonu, aktivujte svou konfiguraci restartováním přístroje.



Související informace

- [Používání IPsec](#)

Konfigurace šablony IPsec pomocí aplikace Web Based Management

Související modely: MFC-L2922DW

1. Spustíte webový prohlížeč.
2. Zadejte „https://IP adresa přístroje“ do řádku s adresou prohlížeče (kde místo části „IP adresa přístroje“ zadáte IP adresu svého přístroje).
Například:
https://192.168.1.2
3. Podle potřeby zadejte heslo do pole **Login (Přihlásit)** a potom klikněte na **Login (Přihlásit)**.



Výchozí heslo ke správě nastavení tohoto přístroje je uvedeno na zadní straně přístroje a označeno jako „Pwd“. Při prvním přihlášení změňte výchozí heslo podle pokynů na obrazovce.

4. Na levém navigačním panelu klikněte na volbu **Network (Síť)** > **Security (Zabezpečení)** > **IPsec Template (Šablona IPsec)**.



Pokud levý navigační panel není zobrazen, začněte procházet z ☰.

5. Kliknutím na tlačítko **Delete (Vymazat)** odstraňte **IPsec Template (Šablona IPsec)**. Když je položka **IPsec Template (Šablona IPsec)** používána, nelze ji smazat.
6. Klikněte na šablonu **IPsec Template (Šablona IPsec)**, kterou chcete vytvořit. Otevře se okno **IPsec Template (Šablona IPsec)**. Pole konfigurace se liší v závislosti na zvoleném nastavení položek **Use Prefixed Template (Použít šablonu s předponou)** a **Internet Key Exchange (IKE)**.
7. Do pole **Template Name (Název šablony)** zadejte název pro tuto šablonu (až 16 znaků).
8. Pokud jste vybrali možnost **Custom (Vlastní)** v rozevřacím seznamu **Use Prefixed Template (Použít šablonu s předponou)**, vyberte možnosti **Internet Key Exchange (IKE)** a poté změňte podle potřeby nastavení.
9. Klikněte na tlačítko **Submit (Odeslat)**.





Související informace

- [Používání IPsec](#)
 - [Nastavení IKEv1 pro šablonu IPsec](#)
 - [Nastavení IKEv2 pro šablonu IPsec](#)
 - [Ruční nastavení šablony IPsec](#)

Nastavení IKEv1 pro šablonu IPsec

Související modely: MFC-L2922DW

Možnost	Popis
Template Name (Název šablony)	Zadejte název šablony (až 16 znaků).
Use Prefixed Template (Použít šablonu s předponou)	Vyberte možnost Custom (Vlastní) , IKEv1 High Security (Vysoké zabezpečení IKEv1) nebo IKEv1 Medium Security (Střední zabezpečení IKEv1) . Položky nastavení se liší v závislosti na zvolené šabloně.
Internet Key Exchange (IKE)	IKE je protokol, který se používá k výměně šifrovacích klíčů, aby bylo možné provádět šifrovanou komunikaci pomocí protokolu IPsec. Aby bylo možné provádět šifrovanou komunikaci pouze pro danou dobu, je určen šifrovací algoritmus, který je nezbytný pro IPsec, a šifrovací klíče jsou společné. Pro IKE se šifrovací klíče vyměňují pomocí Diffie-Hellmanovy metody výměny klíče a provádí se šifrovaná komunikace, která je omezena na IKE. Jestliže zvolíte Custom (Vlastní) v Use Prefixed Template (Použít šablonu s předponou) , vyberte IKEv1 .
Authentication Type (Typ ověření)	<ul style="list-style-type: none"> • Diffie_Hellman_Group Tato metoda výměny klíčů umožňuje bezpečnou výměnu tajných klíčů přes nechráněnou síť. Metoda Diffie-Hellmanovy výměny klíčů pomocí diskrétního logaritického problému, nikoliv tajného klíče, odesílá a přijímá otevřené informace, které byly vytvořeny pomocí náhodného čísla a tajného klíče. Vyberte možnost Group1 (Skupina1), Group2 (Skupina2), Group5 (Skupina5) nebo Group14 (Skupina14). • Encryption (Šifrování) Vyberte možnost DES, 3DES, AES-CBC 128 nebo AES-CBC 256. • Hash Vyberte možnost MD5, SHA1, SHA256, SHA384 nebo SHA512. • SA Lifetime (SA Lifetime) Upřesněte životnost IKE SA. Zadejte dobu (sekundy) a počet kilobajtů (KByte).
Encapsulating Security (Zabezpečení Encapsulating Security)	<ul style="list-style-type: none"> • Protocol (Protokol) Vyberte možnost ESP, AH nebo AH+ESP. <p> - ESP je protokol pro provádění šifrované komunikace pomocí protokolu IPsec. ESP šifruje data (komunikovaný obsah) a přidává další informace. Balíček IP se skládá ze záhlaví a šifrované datové části, která navazuje na záhlaví. Kromě šifrovaných dat balíček IP obsahuje také informace o metodě šifrování a šifrovací klíč, ověřování dat, a tak dále.</p> <p>- AH je součástí protokolu IPsec, který ověřuje odesílatele a zabraňuje manipulaci s daty (zajišťuje úplnost dat). V balíčku IP jsou vložena data bezprostředně po záhlaví. Kromě toho balíčky obsahují hodnoty hash, které jsou vypočteny pomocí rovnice z komunikovaného obsahu, tajného klíče, atd., aby se zabránilo falzifikaci odesílatele a manipulaci s daty. Na rozdíl od ESP komunikovaný obsah není šifrován a data jsou odesílána a přijímána jako prostý text.</p>

Možnost	Popis
	<ul style="list-style-type: none"> • Encryption (Šifrování) (Nedostupné u volby AH.) Vyberte možnost DES, 3DES, AES-CBC 128 nebo AES-CBC 256. • Hash Vyberte None (Žádné), MD5, SHA1, SHA256, SHA384 nebo SHA512. Možnost None (Žádné) lze vybrat pouze tehdy, když je v nabídce Protocol (Protokol) zvolena možnost ESP. • SA Lifetime (SA Lifetime) Zadejte životnost IKE SA. Zadejte čas (v sekundách) a počet kilobajtů (kB). • Encapsulation Mode (Režim ESP) Vyberte možnost Transport (Přenos) nebo Tunnel (Tunel). • Remote Router IP-Address (Adresa IP vzdáleného routeru) Zadejte IP adresu (IPv4 nebo IPv6) vzdáleného routeru. Tuto informaci zadejte pouze v případě, že je zvolen režim Tunnel (Tunel). <hr/> <p> SA (Security Association) je šifrovaný způsob komunikace pomocí protokolu IPsec nebo IPv6, který vyměňuje a sdílí informace, jako např. metodu šifrování a šifrovací klíč, s cílem vytvořit bezpečný komunikační kanál, než začne komunikace. SA může také odkazovat na virtuální šifrovaný komunikační kanál, který byl zřízen. SA použitý pro IPsec je šifrovací metoda, která vyměňuje klíče a provádí vzájemné ověřování podle standardního postupu IKE (Internet Key Exchange). Kromě toho se SA pravidelně aktualizuje.</p>
Perfect Forward Secrecy (PFS)	<p>PFS neodvozuje klíče z předchozích klíčů, které byly použity k šifrování zpráv. Navíc pokud bude k šifrování zprávy použit klíč, který byl odvozen od nadřazeného klíče, z tohoto nadřazeného klíče již nebudou odvozovány žádné klíče další. Proto i když je klíč narušen, bude škoda omezena pouze na zprávy, které byly zašifrované pomocí tohoto klíče.</p> <p>Vyberte volbu Enabled (Aktivováno) nebo Disabled (Zakázáno).</p>
Authentication Method (Režim ověření)	<p>Vyberte metodu ověření. Vyberte volbu Pre-Shared Key (Předsdílený klíč) nebo Certificates (Certifikáty).</p>
Pre-Shared Key (Předsdílený klíč)	<p>Při šifrování komunikace dojde k výměně šifrovacího klíče, který se sdílí před použitím jiného kanálu.</p> <p>Pokud jste vybrali možnost Pre-Shared Key (Předsdílený klíč) pro Authentication Method (Režim ověření), zadejte Pre-Shared Key (Předsdílený klíč) (až 32 znaků).</p> <ul style="list-style-type: none"> • Local/ID Type/ID (Lokální/ID Typ/ID) Vyberte typ ID odesílatele a zadejte ID. Vyberte IPv4 Address (Adresa IPv4), IPv6 Address (Adresa IPv6), FQDN, E-mail Address (E-mailová adresa) nebo Certificate (Certifikát) pro daný typ. Je-li zvoleno Certificate (Certifikát), zadejte běžný název certifikátu do pole ID. • Remote/ID Type/ID (Vzdálené/ID Typ/ID) Vyberte typ ID příjemce a zadejte ID. Vyberte IPv4 Address (Adresa IPv4), IPv6 Address (Adresa IPv6), FQDN, E-mail Address (E-mailová adresa) nebo Certificate (Certifikát) pro daný typ. Je-li zvoleno Certificate (Certifikát), zadejte běžný název certifikátu do pole ID.

Možnost	Popis
Certificate (Certifikát)	<p>Je-li zvolena možnost Certificates (Certifikáty) v Authentication Method (Režim ověření), vyberte certifikát.</p> <p> Můžete vybrat pouze certifikáty, které byly vytvořeny na stránce Certificate (Certifikát) bezpečnostní obrazovky konfigurace webové správy.</p>





Související informace

- [Konfigurace šablony IPsec pomocí aplikace Web Based Management](#)

Nastavení IKEv2 pro šablonu IPsec

Související modely: MFC-L2922DW

Možnost	Popis
Template Name (Název šablony)	Zadejte název šablony (až 16 znaků).
Use Prefixed Template (Použít šablonu s předponou)	Vyberte možnost Custom (Vlastní) , IKEv2 High Security (Vysoké zabezpečení IKEv2) nebo IKEv2 Medium Security (Střední zabezpečení IKEv2) . Položky nastavení se liší v závislosti na zvolené šabloně.
Internet Key Exchange (IKE)	IKE je protokol, který se používá k výměně šifrovacích klíčů, aby bylo možné provádět šifrovanou komunikaci pomocí protokolu IPsec. Aby bylo možné provádět šifrovanou komunikaci pouze pro danou dobu, je určen šifrovací algoritmus, který je nezbytný pro IPsec, a šifrovací klíče jsou společné. Pro IKE se šifrovací klíče vyměňují pomocí Diffie-Hellmanovy metody výměny klíče a provádí se šifrovaná komunikace, která je omezena na IKE. Jestliže zvolíte Custom (Vlastní) v Use Prefixed Template (Použít šablonu s předponou) , vyberte IKEv2 .
Authentication Type (Typ ověření)	<ul style="list-style-type: none"> • Diffie_Hellman_Group Tato metoda výměny klíčů umožňuje bezpečnou výměnu tajných klíčů přes nechráněnou síť. Metoda Diffie-Hellmanovy výměny klíčů pomocí diskretního logaritmického problému, nikoliv tajného klíče, odesílá a přijímá otevřené informace, které byly vytvořeny pomocí náhodného čísla a tajného klíče. Vyberte možnost Group1 (Skupina1), Group2 (Skupina2), Group5 (Skupina5) nebo Group14 (Skupina14). • Encryption (Šifrování) Vyberte možnost DES, 3DES, AES-CBC 128 nebo AES-CBC 256. • Hash Vyberte možnost MD5, SHA1, SHA256, SHA384 nebo SHA512. • SA Lifetime (SA Lifetime) Upřesněte životnost IKE SA. Zadejte dobu (sekundy) a počet kilobajtů (KByte).
Encapsulating Security (Zabezpečení Encapsulating Security)	<ul style="list-style-type: none"> • Protocol (Protokol) Vyberte volbu ESP. <p> ESP je protokol pro provádění šifrované komunikace pomocí protokolu IPsec. ESP šifruje data (komunikovaný obsah) a přidává další informace. Balíček IP se skládá ze záhlaví a šifrované datové části, která navazuje na záhlaví. Kromě šifrovaných dat balíček IP obsahuje také informace o metodě šifrování a šifrovací klíč, ověřování dat, a tak dále.</p> <ul style="list-style-type: none"> • Encryption (Šifrování) Vyberte možnost DES, 3DES, AES-CBC 128 nebo AES-CBC 256. • Hash Vyberte možnost MD5, SHA1, SHA256, SHA384 nebo SHA512. • SA Lifetime (SA Lifetime) Zadejte životnost IKE SA. Zadejte čas (v sekundách) a počet kilobajtů (kB).

Možnost	Popis
	<ul style="list-style-type: none"> • Encapsulation Mode (Režim ESP) Vyberte možnost Transport (Přenos) nebo Tunnel (Tunel). • Remote Router IP-Address (Adresa IP vzdáleného routeru) Zadejte IP adresu (IPv4 nebo IPv6) vzdáleného routeru. Tuto informaci zadejte pouze v případě, že je zvolen režim Tunnel (Tunel). <hr/> <p> SA (Security Association) je šifrovaný způsob komunikace pomocí protokolu IPsec nebo IPv6, který vyměňuje a sdílí informace, jako např. metodu šifrování a šifrovací klíč, s cílem vytvořit bezpečný komunikační kanál, než začne komunikace. SA může také odkazovat na virtuální šifrovaný komunikační kanál, který byl zřízen. SA použitý pro IPsec je šifrovací metoda, která vyměňuje klíče a provádí vzájemné ověřování podle standardního postupu IKE (Internet Key Exchange). Kromě toho se SA pravidelně aktualizuje.</p>
Perfect Forward Secrecy (PFS)	<p>PFS neodvozuje klíče z předchozích klíčů, které byly použity k šifrování zpráv. Navíc pokud bude k šifrování zprávy použit klíč, který byl odvozen od nadřazeného klíče, z tohoto nadřazeného klíče již nebudou odvozovány žádné klíče další. Proto i když je klíč narušen, bude škoda omezena pouze na zprávy, které byly zašifrované pomocí tohoto klíče.</p> <p>Vyberte volbu Enabled (Aktivováno) nebo Disabled (Zakázáno).</p>
Authentication Method (Režim ověření)	<p>Vyberte metodu ověření. Vyberte možnost Pre-Shared Key (Předsdílený klíč), Certificates (Certifikáty), EAP - MD5 nebo EAP - MS-CHAPv2.</p> <hr/> <p> EAP je protokol ověření, který funguje jako nástavba PPP. Při použití EAP s IEEE802.1x se pro ověřování uživatele během každé relace používá jiný klíč.</p> <p>Následující nastavení je nutné pouze, když je zvoleno EAP - MD5 nebo EAP - MS-CHAPv2 ve volbě Authentication Method (Režim ověření):</p> <ul style="list-style-type: none"> • Mode (Režim) Vyberte možnost Server-Mode (Režim serveru) nebo Client-Mode (Režim klienta). • Certificate (Certifikát) Zvolte certifikát. • User Name (Uživatelské jméno) Zadejte jméno uživatele (maximálně 32 znaků). • Password (Heslo) Zadejte heslo (maximálně 32 znaků). Heslo musíte pro potvrzení zadat dvakrát.
Pre-Shared Key (Předsdílený klíč)	<p>Při šifrování komunikace dojde k výměně šifrovacího klíče, který se sdílí před použitím jiného kanálu.</p> <p>Pokud jste vybrali možnost Pre-Shared Key (Předsdílený klíč) pro Authentication Method (Režim ověření), zadejte Pre-Shared Key (Předsdílený klíč) (až 32 znaků).</p> <ul style="list-style-type: none"> • Local/ID Type/ID (Lokální/ID Typ/ID) Vyberte typ ID odesílatele a zadejte ID. Vyberte IPv4 Address (Adresa IPv4), IPv6 Address (Adresa IPv6), FQDN, E-mail Address (E-mailová adresa) nebo Certificate (Certifikát) pro daný typ. Je-li zvoleno Certificate (Certifikát), zadejte běžný název certifikátu do pole ID.

Možnost	Popis
	<ul style="list-style-type: none"> • Remote/ID Type/ID (Vzdálené/ID Typ/ID) Vyberte typ ID příjemce a zadejte ID. Vyberte IPv4 Address (Adresa IPv4), IPv6 Address (Adresa IPv6), FQDN, E-mail Address (E-mailová adresa) nebo Certificate (Certifikát) pro daný typ. Je-li zvoleno Certificate (Certifikát), zadejte běžný název certifikátu do pole ID.
Certificate (Certifikát)	<p>Je-li zvolena možnost Certificates (Certifikáty) v Authentication Method (Režim ověření), vyberte certifikát.</p> <hr/> <p> Můžete vybrat pouze certifikáty, které byly vytvořeny na stránce Certificate (Certifikát) bezpečnostní obrazovky konfigurace webové správy.</p>





Související informace

- [Konfigurace šablony IPsec pomocí aplikace Web Based Management](#)

Ruční nastavení šablony IPsec

Související modely: MFC-L2922DW

Možnost	Popis
Template Name (Název šablony)	Zadejte název šablony (až 16 znaků).
Use Prefixed Template (Použít šablonu s předponou)	Vyberte volbu Custom (Vlastní) .
Internet Key Exchange (IKE)	<p>IKE je protokol, který se používá k výměně šifrovacích klíčů, aby bylo možné provádět šifrovanou komunikaci pomocí protokolu IPsec. Aby bylo možné provádět šifrovanou komunikaci pouze pro danou dobu, je určen šifrovací algoritmus, který je nezbytný pro IPsec, a šifrovací klíče jsou společné. Pro IKE se šifrovací klíče vyměňují pomocí Diffie-Hellmanovy metody výměny klíče a provádí se šifrovaná komunikace, která je omezena na IKE.</p> <p>Vyberte volbu Manual (Ručně).</p>
Authentication Key (ESP, AH) (Klíč ověření (ESP, AH))	<p>Zadejte hodnoty In/Out (Vstupní/výstupní).</p> <p>Tato nastavení jsou nezbytná, je-li zvoleno Custom (Vlastní) pro volbu Use Prefixed Template (Použít šablonu s předponou), je-li zvoleno Manual (Ručně) pro volbu Internet Key Exchange (IKE) a je-li zvoleno jiné nastavení než None (Žádné) pro volbu Hash v části Encapsulating Security (Zabezpečení Encapsulating Security).</p> <hr/> <p> Počet znaků, které můžete nastavit, se liší v závislosti na nastavení, které jste zvolili pro volbu Hash v části Encapsulating Security (Zabezpečení Encapsulating Security).</p> <p>Je-li délka zadaného autentizačního klíče odlišná než zvolený hashový algoritmus, dojde k chybě.</p> <ul style="list-style-type: none"> • MD5: 128 bitů (16 bytů) • SHA1: 160 bitů (20 bytů) • SHA256: 256 bitů (32 bytů) • SHA384: 384 bitů (48 bytů) • SHA512: 512 bitů (64 bytů) <p>Jestliže upřesníte klíč v kódu ASCII, zavřete znaky v dvojitých uvozovkách ("").</p>
Code key (ESP) (Klíč kódu (ESP))	<p>Zadejte hodnoty In/Out (Vstupní/výstupní).</p> <p>Tato nastavení jsou nezbytná, když je pro položku Use Prefixed Template (Použít šablonu s předponou) vybrána možnost Custom (Vlastní), pro položku Internet Key Exchange (IKE) je vybrána možnost Manual (Ručně) a pro položku Protocol (Protokol) v Encapsulating Security (Zabezpečení Encapsulating Security) je vybrána možnost ESP.</p>

Možnost	Popis
	<p> Počet znaků, které můžete nastavit, se liší v závislosti na nastavení, které jste zvolili pro volbu Encryption (Šifrování) v části Encapsulating Security (Zabezpečení Encapsulating Security).</p> <p>Je-li délka zadaného kódového klíče odlišná než zvolený šifrovací algoritmus, dojde k chybě.</p> <ul style="list-style-type: none"> • DES: 64 bitů (8 bytů) • 3DES: 192 bitů (24 bytů) • AES-CBC 128: 128 bitů (16 bytů) • AES-CBC 256: 256 bitů (32 bytů) <p>Jestliže upřesníte klíč v kódu ASCII, zavřete znaky v dvojitých uvozovkách ("").</p>
SPI	<p>Tyto parametry se používají k identifikaci zabezpečené informace. Obecně platí, že hostitel má více SA (Security Association) pro několik druhů komunikace IPsec. Proto je nezbytné určit příslušný SA, když je přijat balíček protokolu IPsec. Parametr SPI, který identifikuje SA, je zahrnut v záhlaví AH (Authentication Header) a ESP (Encapsulating Security Payload).</p> <p>Tato nastavení jsou nezbytná, je-li zvoleno Custom (Vlastní) pro volbu Use Prefixed Template (Použit šablonu s předponou) a je-li zvoleno Manual (Ručně) pro volbu Internet Key Exchange (IKE).</p> <p>Zadejte hodnoty In/Out (Vstupní/výstupní). (3-10 znaků)</p>
Encapsulating Security (Zabezpečení Encapsulating Security)	<ul style="list-style-type: none"> • Protocol (Protokol) Vyberte volbu ESP nebo AH. <hr/> <p> - ESP je protokol pro provádění šifrované komunikace pomocí protokolu IPsec. ESP šifruje data (komunikovaný obsah) a přidává další informace. Balíček IP se skládá ze záhlaví a šifrované datové části, která navazuje na záhlaví. Kromě šifrovaných dat balíček IP obsahuje také informace o metodě šifrování a šifrovací klíč, ověřování dat, a tak dále.</p> <p>- AH je součástí protokolu IPsec, který ověřuje odesílatele a zabraňuje manipulaci s daty (zajišťuje úplnost dat). V balíčku IP jsou vložena data bezprostředně po záhlaví. Kromě toho balíčky obsahují hodnoty hash, které jsou vypočteny pomocí rovnice z komunikovaného obsahu, tajného klíče, atd., aby se zabránilo falzifikaci odesílatele a manipulaci s daty. Na rozdíl od ESP komunikovaný obsah není šifrován a data jsou odesílána a přijímána jako prostý text.</p> <hr/> <ul style="list-style-type: none"> • Encryption (Šifrování) (Nedostupné u volby AH.) Vyberte možnost DES, 3DES, AES-CBC 128 nebo AES-CBC 256. • Hash Vyberte None (Žádné), MD5, SHA1, SHA256, SHA384 nebo SHA512. Možnost None (Žádné) lze vybrat pouze tehdy, když je v nabídce Protocol (Protokol) zvolena možnost ESP. • SA Lifetime (SA Lifetime) Zadejte životnost IKE SA. Zadejte čas (v sekundách) a počet kilobajtů (kB). • Encapsulation Mode (Režim ESP) Vyberte možnost Transport (Přenos) nebo Tunnel (Tunel).

Možnost	Popis
	<ul style="list-style-type: none"> <li data-bbox="663 168 1417 297"> Remote Router IP-Address (Adresa IP vzdáleného routeru) Zadejte IP adresu (IPv4 nebo IPv6) vzdáleného routeru. Tuto informaci zadejte pouze v případě, že je zvolen režim Tunnel (Tunel). <hr/> <p data-bbox="695 331 1453 613">  SA (Security Association) je šifrovaný způsob komunikace pomocí protokolu IPsec nebo IPv6, který vyměňuje a sdílí informace, jako např. metodu šifrování a šifrovací klíč, s cílem vytvořit bezpečný komunikační kanál, než začne komunikace. SA může také odkazovat na virtuální šifrovaný komunikační kanál, který byl zřízen. SA použitý pro IPsec je šifrovací metoda, která vyměňuje klíče a provádí vzájemné ověřování podle standardního postupu IKE (Internet Key Exchange). Kromě toho se SA pravidelně aktualizuje. </p>



Související informace

- [Konfigurace šablony IPsec pomocí aplikace Web Based Management](#)

Použití ověřování IEEE 802.1x

Související modely: DCP-L2620DW/DCP-L2622DW/DCP-L2627DW/DCP-L2627DWXL/DCP-L2627DWE/
DCP-L2640DN/DCP-L2660DW/DCP-L2665DW/MFC-L2802DN/MFC-L2800DW/MFC-L2802DW/
MFC-L2827DWXL/MFC-L2827DW/MFC-L2835DW/MFC-L2860DWE/MFC-L2860DW/MFC-L2862DW/
MFC-L2922DW

- [Co je ověřování IEEE 802.1x?](#)
- [Konfigurace ověřování IEEE 802.1x pro drátovou nebo bezdrátovou síť pomocí webové správy \(webového prohlížeče\)](#)
- [Metody ověřování IEEE 802.1x](#)

Co je ověřování IEEE 802.1x?

Související modely: DCP-L2620DW/DCP-L2622DW/DCP-L2627DW/DCP-L2627DWXL/DCP-L2627DWE/
DCP-L2640DN/DCP-L2660DW/DCP-L2665DW/MFC-L2802DN/MFC-L2800DW/MFC-L2802DW/
MFC-L2827DWXL/MFC-L2827DW/MFC-L2835DW/MFC-L2860DWE/MFC-L2860DW/MFC-L2862DW/
MFC-L2922DW

IEEE 802.1x je standard IEEE, který omezuje přístup z neověřených síťových zařízení. Přístroj Brother odesílá požadavek na ověření serveru RADIUS (server ověření) prostřednictvím přístupového bodu nebo rozbočovače. Poté, co byl váš požadavek ověřen serverem RADIUS, bude mít váš přístroj přístup k síti.



Související informace

- [Použití ověřování IEEE 802.1x](#)

Konfigurace ověřování IEEE 802.1x pro drátovou nebo bezdrátovou síť pomocí webové správy (webového prohlížeče)

Související modely: DCP-L2620DW/DCP-L2622DW/DCP-L2627DW/DCP-L2627DWXL/DCP-L2627DWE/
DCP-L2640DN/DCP-L2660DW/DCP-L2665DW/MFC-L2802DN/MFC-L2800DW/MFC-L2802DW/
MFC-L2827DWXL/MFC-L2827DW/MFC-L2835DW/MFC-L2860DWE/MFC-L2860DW/MFC-L2862DW/
MFC-L2922DW

- Konfigurujete-li váš přístroj pomocí ověřování EAP-TLS, musíte před zahájením konfigurace nainstalovat certifikát klienta vydaný CA. Požádejte správce sítě o certifikát klienta. Pokud jste nainstalovali více certifikátů, doporučujeme si zapsat název certifikátu, který chcete používat.
- Před ověřením certifikátu serveru musíte nainportovat certifikát CA vydaný certifikačním orgánem, který podepsal certifikát serveru. Požádejte vašeho správce sítě, případně poskytovatele internetových služeb (ISP) o potvrzení, zda je nezbytné importovat certifikát CA.



Můžete rovněž nakonfigurovat ověření IEEE 802.1x pomocí průvodce nastavením bezdrátového připojení z ovládacího panelu (Bezdrátová síť).

1. Spustíte webový prohlížeč.
2. Zadejte „https://IP adresa přístroje“ do řádku s adresou prohlížeče (kde místo části „IP adresa přístroje“ zadáte IP adresu svého přístroje).

Například:

https://192.168.1.2



- Použijete-li systém názvů domén Domain Name System nebo povolíte-li název NetBIOS, můžete místo IP adresy zadat jiný název, jako je například „Sdílena_tiskarna“.

Například: https://Sdilena_tiskarna

- Povolíte-li název NetBIOS, můžete použít rovněž název uzlu.

Například: https://brn123456abcdef

- Název NetBIOS lze najít ve Zprávě s konfigurací sítě.

3. Podle potřeby zadejte heslo do pole **Login (Přihlásit)** a potom klikněte na **Login (Přihlásit)**.



Výchozí heslo ke správě nastavení tohoto přístroje je uvedeno na zadní straně přístroje a označeno jako „PwD“. Při prvním přihlášení změňte výchozí heslo podle pokynů na obrazovce.

4. Na levém navigačním panelu klikněte na volbu **Network (Síť)**.



Pokud levý navigační panel není zobrazen, začněte procházet z ☰.

5. Postupujte jedním z následujících způsobů:
 - Pro drátovou síť
Klikněte na **Wired (Drátová síť)** > **Wired 802.1x Authentication (Ověření 802.1x drátové sítě)**.
 - Pro bezdrátovou síť
Klikněte na **Wireless (Bezdrátová síť)** > **Wireless (Enterprise) (Bezdrátová síť (podniková))**.
6. Konfigurace nastavení ověření IEEE 802.1x.



- Chcete-li povolit ověřování IEEE 802.1x pro drátovou síť, vyberte volbu **Enabled (Aktivováno)** u položky **Wired 802.1x status (Stav sítě 802.1x)** na stránce **Wired 802.1x Authentication (Ověření 802.1x drátové sítě)**.
- Pokud používáte ověření **EAP-TLS**, musíte z rozevřacího seznamu **Client Certificate (Klientský certifikát)** zvolit pro ověření nainstalovaný klientský certifikát (zobrazí se název certifikátu).
- Zvolíte-li autentizaci **EAP-FAST**, **PEAP**, **EAP-TTLS** nebo **EAP-TLS**, vyberte metodu ověřování z rozevřacího seznamu **Server Certificate Verification (Ověření certifikátu serveru)**. Certifikát serveru ověřte pomocí certifikátu CA, importovaného do přístroje předem a vydaného certifikačním orgánem, který podepsal certifikát serveru.

Můžete vybrat jednu z následujících metod ověření z rozevřacího seznamu **Server Certificate Verification (Ověření certifikátu serveru)**:

Možnost	Popis
No Verification (Žádné ověření)	Certifikát serveru je vždy důvěryhodný. Ověřování se neprovádí.
CA Cert. (CA Certifikát)	Metoda ověření spolehlivosti certifikační autority, která vydala certifikát serveru, pomocí certifikátu CA vydaného certifikační autoritou, která podepsala certifikát serveru.
CA Cert. + ServerID (CA Certifikát. + ID serveru)	Metoda ověření za účelem kontroly obecného názvu ¹ certifikátu serveru, kromě CA spolehlivosti certifikátu serveru.

7. Po dokončení konfigurace klikněte na **Submit (Odeslat)**.

U drátových sítí: Po konfiguraci připojte přístroj k síti podporované IEEE 802.1x. Po několika minutách vytiskněte Zprávu o konfiguraci sítě, abyste zkontrolovali stav **<Wired IEEE 802.1x>**.

Možnost	Popis
Success	Funkce IEEE 802.1x v drátové síti je povolena a ověření proběhlo úspěšně.
Failed	Funkce IEEE 802.1x v drátové síti je povolena, ověření však neproběhlo úspěšně.
Off	Funkce IEEE 802.1x v drátové síti není k dispozici.



Související informace

- [Použití ověřování IEEE 802.1x](#)

Související témata:

- [Konfigurace certifikátů k zabezpečení zařízení](#)

¹ Ověření obecného názvu porovnává obecný název certifikátu serveru se znakovým řetězcem nakonfigurovaným pro **Server ID (ID serveru)**. Než začnete používat tuto metodu, obraťte se na správce systému ohledně obecného jména certifikátu serveru a potom kromě spolehlivosti CA certifikátu serveru nakonfigurujte hodnotu **Server ID (ID serveru)**.

Metody ověřování IEEE 802.1x

Související modely: DCP-L2620DW/DCP-L2622DW/DCP-L2627DW/DCP-L2627DWXL/DCP-L2627DWE/
DCP-L2640DN/DCP-L2660DW/DCP-L2665DW/MFC-L2802DN/MFC-L2800DW/MFC-L2802DW/
MFC-L2827DWXL/MFC-L2827DW/MFC-L2835DW/MFC-L2860DWE/MFC-L2860DW/MFC-L2862DW/
MFC-L2922DW

EAP-FAST

Protokol Extensible Authentication Protocol-Flexible Authentication via Secured Tunneling (EAP-FAST) byl vyvinut společností Cisco Systems, Inc. a používá k ověření uživatelské jméno a heslo a symetrický algoritmus klíče, čímž dosahuje tunelového ověření.

Přístroj Brother podporuje následující metody vnitřního ověření:

- EAP-FAST/NONE
- EAP-FAST/MS-CHAPv2
- EAP-FAST/GTC

EAP-MD5 (drátová síť)

EAP-MD5 (Extensible Authentication Protocol-Message digest algorithm 5) využívá k ověření ID uživatele a heslo.

PEAP

Protokol Protected Extensible Authentication Protocol (PEAP) je verzí metody EAP, vytvořené společností Cisco Systems, Inc., Microsoft Corporation a RSA Security. Protokol PEAP vytvoří šifrovaný SSL (Secure Sockets Layer)/TLS (zabezpečení transportní vrstvy) tunel mezi klientem a ověřovacím serverem a zašle uživateli jeho ID a heslo. PEAP poskytuje vzájemné ověření mezi serverem a klientem.

Přístroj Brother podporuje následující metody vnitřního ověření:

- PEAP/MS-CHAPv2
- PEAP/GTC

EAP-TTLS

Protokol EAP-TTLS (Extensible Authentication Protocol Tunneled Transport Layer Security) byl vyvinut společnostmi Funk Software a Certicom. Protokol EAP-TTLS vytváří podobný zašifrovaný SSL tunel jako PEAP (mezi klientem a ověřujícím serverem) pro odeslání uživatelského ID a hesla. Protokol EAP-TTLS poskytuje vzájemné ověření mezi serverem a klientem.

Přístroj Brother podporuje následující metody vnitřního ověření:

- EAP-TTLS/CHAP
- EAP-TTLS/MS-CHAP
- EAP-TTLS/MS-CHAPv2
- EAP-TTLS/PAP

EAP-TLS

Protokol EAP-TLS (Extensible Authentication Protocol Transport Layer Security) vyžaduje ověření digitálního certifikátu klientem i ověřovacím serverem.



Související informace

- [Použití ověřování IEEE 802.1x](#)

Použití ověřování v Active Directory

Související modely: MFC-L2922DW

- [Úvod do ověřování v Active Directory](#)
- [Konfigurování autentizace v rámci Active Directory pomocí webové správy](#)
- [Přihlaste se, chcete-li změnit nastavení přístroje pomocí jeho ovládacího panelu \(autentizace Active Directory\)](#)

Úvod do ověřování v Active Directory

Související modely: MFC-L2922DW

Ověřování v Active Directory omezuje používání přístroje. Když je povoleno ověřování Active Directory, ovládací panel přístroje se uzamkne. Nemůžete měnit nastavení přístroje, dokud nezadáte ID uživatele a heslo.

Ověřování v Active Directory nabízí následující funkce:

- Ukládání příchozích tiskových dat
- Ukládání příchozích faxových dat (Pro modely MFC)
- Při odesílání naskenovaných dat na e-mailový server získává e-mailovou adresu ze serveru Active Directory v závislosti na vašem ID uživatele.

Chcete-li tuto funkci použít, vyberte možnost **On (Zapnuto)** u nastavení **Get Mail Address (Získat e-mailovou adresu)** a metodu ověření **LDAP + kerberos** nebo **LDAP + NTLMv2**. Když přístroj odešle naskenovaná data na poštovní server, bude vaše e-mailová adresa nastavena jako adresa odesílatele, nebo jako adresa příjemce, chcete-li odeslat naskenovaná data na svou e-mailovou adresu.

Když je povoleno ověřování v Active Directory, přístroj uloží všechna příchozí faxová data. Po přihlášení přístroj vytiskne uložená faxová data. (Pro modely MFC)

Nastavení ověřování v Active Directory lze změnit pomocí webové správy.



Související informace

- [Použití ověřování v Active Directory](#)

Konfigurování autentizace v rámci Active Directory pomocí webové správy

Související modely: MFC-L2922DW

Funkce ověřování v Active Directory podporuje ověřování Kerberos a ověřování NTLMv2. Pro ověřování musíte konfigurovat protokol SNTP (síťový časový server) a server DNS.

1. Spusťte webový prohlížeč.
2. Zadejte „https://IP adresa přístroje“ do řádku s adresou prohlížeče (kde místo části „IP adresa přístroje“ zadáte IP adresu svého přístroje).

Například:

https://192.168.1.2

3. Podle potřeby zadejte heslo do pole **Login (Přihlásit)** a potom klikněte na **Login (Přihlásit)**.



Výchozí heslo ke správě nastavení tohoto přístroje je uvedeno na zadní straně přístroje a označeno jako „Pwd“. Při prvním přihlášení změňte výchozí heslo podle pokynů na obrazovce.

4. Na levém navigačním panelu klikněte na volbu **Administrator (Administrátor) > User Restriction Function (Použít funkci omezení)** nebo **Restriction Management (Sprava omezení)**.



Pokud levý navigační panel není zobrazen, začněte procházet z ☰.

5. Vyberte volbu **Active Directory Authentication (Ověření služby Active Directory)**.
6. Klikněte na tlačítko **Submit (Odeslat)**.
7. Klikněte na **Active Directory Authentication (Ověření služby Active Directory)**.
8. Nakonfigurujte následující nastavení:

Možnost	Popis
Storage Fax RX Data (Ukládání faxových RX dat)	Tuto možnost lze zvolit pro ukládání příchozích faxových dat. Po přihlášení k přístroji můžete vytisknout všechna příchozí faxová data.
Remember User ID (Zapamatovat si ID uživatele)	Zvolte tuto volbu pro uložení ID uživatele.
Active Directory Server Address (Adresa serveru služby Active Directory)	Zadejte IP adresu nebo název serveru (například: ad.prikklad.cz) serveru služby Active Directory.
Active Directory Domain Name (Název domény Active Directory)	Zadejte název domény Active Directory.
Protocol & Authentication Method (Protokol a metoda ověření)	Zvolte protokol a metodu ověření.
SSL/TLS	Vyberte možnost SSL/TLS .
LDAP Server Port (Port serveru LDAP)	Zadejte číslo portu pro připojení serveru Active Directory prostřednictvím protokolu LDAP (k dispozici pouze pro metodu ověření LDAP + kerberos nebo LDAP + NTLMv2).
LDAP Search Root (Kořenová adresář hledání LDAP)	Zadejte kořen vyhledávání LDAP (k dispozici pouze pro metodu ověření LDAP + kerberos nebo LDAP + NTLMv2).

Možnost	Popis
Get Mail Address (Získat e-mailovou adresu)	Tato volba umožňuje získání e-mailové adresy přihlášeného uživatele ze serveru Active Directory. (dostupné pouze pro metodu ověření LDAP + kerberos nebo LDAP + NTLMv2)
Get User's Home Directory (Získat domovský adresář uživatele)	Tato volba umožňuje získání vašeho domovského adresáře jako cílového umístění skenování do sítě. (dostupné pouze pro metodu ověření LDAP + kerberos nebo LDAP + NTLMv2)

9. Klikněte na tlačítko **Submit (Odeslat)**.



Související informace

- [Použití ověřování v Active Directory](#)
-

Domů > Zabezpečení > Použití ověřování v Active Directory > Přihlaste se, chcete-li změnit nastavení přístroje pomocí jeho ovládacího panelu (autentizace Active Directory)

Přihlaste se, chcete-li změnit nastavení přístroje pomocí jeho ovládacího panelu (autentizace Active Directory)

Související modely: MFC-L2922DW

Je-li povolena autentizace Active Directory, bude přístroj uzamčen, dokud ne zadáte své ID uživatele a heslo na ovládacím panelu přístroje.

1. Zadejte ID uživatele a heslo pomocí dotykového displeje na ovládacím panelu přístroje.
2. Stiskněte tlačítko [OK].
3. Po ověření se odemkne ovládací panel přístroje a na LCD displeji se zobrazí domovská obrazovka.



Související informace

- [Použití ověřování v Active Directory](#)

Použití ověření LDAP

Související modely: MFC-L2922DW

- [Úvod do autentizace LDAP](#)
- [Konfigurace ověřování LDAP pomocí webové správy](#)
- [Přihlášení ke změně nastavení přístroje pomocí jeho ovládacího panelu \(ověřování LDAP\)](#)

Úvod do autentizace LDAP

Související modely: MFC-L2922DW

Ověření LDAP omezuje použití přístroje. Je-li ověřování LDAP povoleno, ovládací panel přístroje bude uzamčen. Nemůžete měnit nastavení přístroje, dokud nezadáte ID uživatele a heslo.

Ověřování LDAP nabízí následující funkce:

- Ukládání příchozích tiskových dat
- Ukládání příchozích faxových dat (Pro modely MFC)
- Získání e-mailové adresy ze serveru LDAP na základě vašeho ID uživatele při odesílání naskenovaných dat na poštovní server.

Chcete-li tuto funkci použít, vyberte možnost **On (Zapnuto)** pro nastavení **Get Mail Address (Získat e-mailovou adresu)**. Když přístroj odešle naskenovaná data na poštovní server, bude vaše e-mailová adresa nastavena jako adresa odesílatele, nebo jako adresa příjemce, chcete-li odeslat naskenovaná data na svou e-mailovou adresu.

Když je povoleno ověřování LDAP, přístroj uloží všechna příchozí faxová data. Po přihlášení přístroj vytiskne uložená faxová data. (Pro modely MFC)

Nastavení ověřování v LDAP lze změnit pomocí webové správy.



Související informace

- [Použití ověření LDAP](#)

Konfigurace ověřování LDAP pomocí webové správy

Související modely: MFC-L2922DW

1. Spustíte webový prohlížeč.
2. Zadejte „https://IP adresa přístroje“ do řádku s adresou prohlížeče (kde místo části „IP adresa přístroje“ zadáte IP adresu svého přístroje).
Například:
https://192.168.1.2
3. Podle potřeby zadejte heslo do pole **Login (Přihlásit)** a potom klikněte na **Login (Přihlásit)**.



Výchozí heslo ke správě nastavení tohoto přístroje je uvedeno na zadní straně přístroje a označeno jako „PwD“. Při prvním přihlášení změňte výchozí heslo podle pokynů na obrazovce.

4. Na levém navigačním panelu klikněte na volbu **Administrator (Administrátor) > User Restriction Function (Použití funkcí omezení)** nebo **Restriction Management (Správa omezení)**.



Pokud levý navigační panel není zobrazen, začněte procházet z ☰.

5. Vyberte volbu **LDAP Authentication (LDAP ověření)**.
6. Klikněte na tlačítko **Submit (Odeslat)**.
7. Klikněte na nabídku **LDAP Authentication (LDAP ověření)**.
8. Nakonfigurujte následující nastavení:

Možnost	Popis
Storage Fax RX Data (Ukládání faxových RX dat)	Tuto možnost lze zvolit pro ukládání příchozích faxových dat. Po přihlášení k přístroji můžete vytisknout všechna příchozí faxová data.
Remember User ID (Zapamatovat si ID uživatele)	Zvolte tuto volbu pro uložení ID uživatele.
LDAP Server Address (Adresa serveru LDAP)	Zadejte IP adresu nebo název serveru (například: lad.prikklad.com) serveru LDAP.
SSL/TLS	Výběrem volby SSL/TLS použijete LDAP namísto SSL/TLS.
LDAP Server Port (Port serveru LDAP)	Zadejte číslo portu serveru LDAP.
LDAP Search Root (Kořenový adresář hledání LDAP)	Zadejte kořenový adresář vyhledávání LDAP.
Attribute of Name (Search Key) (Atribut názvu (vyhledávací klíč))	Zadejte atribut, který chcete použít jako vyhledávací klíč.
Get Mail Address (Získat e-mailovou adresu)	Tato volba umožňuje získání e-mailové adresy přihlášeného uživatele ze serveru LDAP.
Get User's Home Directory (Získat domovský adresář uživatele)	Tato volba umožňuje získání vašeho domovského adresáře jako cílového umístění skenování do sítě.

9. Klikněte na tlačítko **Submit (Odeslat)**.



Související informace

- [Použití ověření LDAP](#)

Přihlášení ke změně nastavení přístroje pomocí jeho ovládacího panelu (ověřování LDAP)

Související modely: MFC-L2922DW

Je-li povolena možnost ověření LDAP, ovládací panel přístroje bude uzamčen, dokud na ovládacím panelu přístroje nezadáte své ID uživatele a heslo.

1. Zadejte svoje ID uživatele na ovládacím panelu přístroje.
2. Stiskněte tlačítko [OK].
3. Zadejte heslo.
4. Stiskněte tlačítko [OK].
5. Stiskněte tlačítko [OK] znovu.
6. Po ověření se odemkne ovládací panel přístroje a na LCD displeji se zobrazí domovská obrazovka.



Související informace

- [Použití ověření LDAP](#)

Používání Secure Function Lock (Blokovací funkce) 3.0

Související modely: MFC-L2860DWE/MFC-L2860DW/MFC-L2862DW/MFC-L2922DW

Secure Function Lock 3.0 (Blokovací funkce 3.0) zvyšuje bezpečnost tím, že omezuje používání funkcí přístroje.

- [Před použitím funkce Secure Function Lock 3.0 \(Blokovací funkce 3.0\)](#)
- [Konfigurování Secure Function Lock 3.0 \(Blokovací funkce 3.0\) pomocí aplikace Web Based Management](#)
- [Skenování pomocí funkce Secure Function Lock 3.0 \(Blokovací funkce 3.0\)](#)
- [Konfigurace veřejného režimu v Secure Function Lock 3.0 \(Blokovací funkce 3.0\)](#)
- [Dodatečné funkce Secure Function Lock 3.0 \(Blokovací funkce 3.0\)](#)
- [Registrace nové ID karty pomocí ovládacího panelu přístroje](#)

Před použitím funkce Secure Function Lock 3.0 (Blokovací funkce 3.0)

Související modely: MFC-L2860DWE/MFC-L2860DW/MFC-L2862DW/MFC-L2922DW

Secure Function Lock (Blokovací funkce) umožňuje konfigurovat hesla, nastavovat specifické uživatelské limity stránek a garantovat přístup k některým nebo všem zde uvedeným funkcím.

Následující nastavení Secure Function Lock 3.0 (Blokovací funkce 3.0) lze konfigurovat pomocí webové správy:

- **Print (Tisk)**

Tisk zahrnuje tiskové úlohy zaslané prostřednictvím služeb AirPrint, Brother iPrint&Scan a Brother Mobile Connect.

Pokud přihlašovací jména uživatelů zaregistrujete předem, uživatelé při používání tiskové funkce nebudou muset zadávat svá hesla.

- **Copy (Kopírovat)**

- **Scan (Skenovat)**

Skenování zahrnuje úlohy skenování zaslané prostřednictvím služeb Brother iPrint&Scan a Brother Mobile Connect.

- **Send (Odeslat)** (pouze podporované modely)

- **Receive (Přijímat)** (pouze podporované modely)

- **Web Connect** (pouze podporované modely)

- **Apps (Aplikace)** (pouze podporované modely)

- **Page Limit (Omezení stránek)**

- **Page Counters (Čítače stránek)**

- **Card ID (NFC ID) (ID karty (ID NFC))** (pouze podporované modely)

Zaregistrujete-li ID karty uživatelů předem, mohou registrovaní uživatelé aktivovat přístroj tím, že registrovanou kartu přiloží k symbolu NFC na přístroji.



Modely s dotykovým LCD displejem:

Když je funkce Secure Function Lock aktivní, přístroj automaticky přechází do veřejného režimu a některé funkce přístroje jsou dostupné pouze oprávněným uživatelům. Pokud chcete používat funkce přístroje vyžadující oprávnění, klikněte na ikonu , vyberte své uživatelské jméno a zadejte heslo.



Související informace

- [Používání Secure Function Lock \(Blokovací funkce\) 3.0](#)

Konfigurování Secure Function Lock 3.0 (Blokovací funkce 3.0) pomocí aplikace Web Based Management

Související modely: MFC-L2860DWE/MFC-L2860DW/MFC-L2862DW/MFC-L2922DW

1. Spustíte webový prohlížeč.
2. Zadejte „https://IP adresa přístroje“ do řádku s adresou prohlížeče (kde místo části „IP adresa přístroje“ zadáte IP adresu svého přístroje).

Například:

https://192.168.1.2

3. Podle potřeby zadejte heslo do pole **Login (Přihlásit)** a potom klikněte na **Login (Přihlásit)**.



Výchozí heslo ke správě nastavení tohoto přístroje je uvedeno na zadní straně přístroje a označeno jako „PwD“. Při prvním přihlášení změňte výchozí heslo podle pokynů na obrazovce.

4. Na levém navigačním panelu klikněte na volbu **Administrator (Administrátor)** > **User Restriction Function (Použití funkcí omezení)** nebo **Restriction Management (Správa omezení)**.



Pokud levý navigační panel není zobrazen, začněte procházet z ☰.

5. Vyberte volbu **Secure Function Lock (Blokovací funkce)**.
6. Klikněte na tlačítko **Submit (Odeslat)**.
7. Klikněte na nabídku **Restricted Functions (Omezené funkce)**.
8. Do pole **User List / Restricted Functions (Seznam uživatelů / Omezené funkce)** zadejte název skupiny nebo uživatelské jméno.
9. Ve sloupci **Print (Tisk)** a v dalších sloupcích zaškrtnutím políčka povolte nebo zrušením zaškrtnutí políčka zakažte uvedenou funkci.
10. Chcete-li nakonfigurovat maximální počet stránek, zaškrtněte políčko **On (Zapnuto)** ve sloupci **Page Limit (Omezení stránek)** a potom zadejte maximální počet do pole **Max. Pages (Max. stránek)**.
11. Klikněte na tlačítko **Submit (Odeslat)**.
12. Klikněte na nabídku **User List (Seznam uživatelů)**.
13. Do políčka **User List (Seznam uživatelů)** zadejte uživatelské jméno.
14. Do pole **Password (Heslo)** zadejte heslo.



Počet znaků, které můžete nastavit, se liší v závislosti na vašem modelu.

15. (MFC-L2922DW) Do **E-mail Address (E-mailová adresa)** pole zadejte e-mailovou adresu uživatele.
16. Chcete-li zaregistrovat ID kartu uživatele, zadejte číslo jeho karty do pole **Card ID (NFC ID) (ID karty (ID NFC))** (k dispozici pro některé modely).
17. Vyberte **User List / Restricted Functions (Seznam uživatelů / Omezené funkce)** pro každého uživatele z rozevíracího seznamu.
18. Klikněte na tlačítko **Submit (Odeslat)**.



Můžete rovněž měnit nastavení odblokování seznamu uživatelů v nabídce **Secure Function Lock (Blokovací funkce)**.



Související informace

- [Používání Secure Function Lock \(Blokovací funkce\) 3.0](#)

Skenování pomocí funkce Secure Function Lock 3.0 (Blokovací funkce 3.0)

Související modely: MFC-L2860DWE/MFC-L2860DW/MFC-L2862DW/MFC-L2922DW

Nastavení omezení skenování (pro správce)

Funkce Secure Function Lock 3.0 (Blokovací funkce 3.0) umožňuje správci omezit uživatele, kteří mají dovoleno skenovat. Pokud se funkce skenování v nastavení pro veřejného uživatele vypne, mohou skenovat pouze uživatelé, kteří mají zaškrtnuté políčko **Scan (Skenovat)**.

Používání funkce skenování (pro omezené uživatele)

- Skenování pomocí ovládacího panelu přístroje:
Uživatelé s omezeným přístupem musí pro přístup k režimu skenování zadat na ovládacím panelu přístroje svoje hesla.
- Skenování z počítače:
Uživatelé s omezeným přístupem musí zadat svoje hesla na ovládacím panelu přístroje, aby mohli skenovat z počítače. Pokud heslo není zadáno na ovládacím panelu přístroje, uživateli se zobrazí v počítači chybová zpráva.



Související informace

- [Používání Secure Function Lock \(Blokovací funkce\) 3.0](#)

Konfigurace veřejného režimu v Secure Function Lock 3.0 (Blokovací funkce 3.0)

Související modely: MFC-L2860DWE/MFC-L2860DW/MFC-L2862DW/MFC-L2922DW

Na obrazovce Secure Function Lock (Blokovací funkce) lze nastavit Veřejný režim, který omezuje funkce dostupné veřejným uživatelům. Veřejní uživatelé nemusí zadávat heslo pro přístup k funkcím, které jsou k dispozici prostřednictvím nastavení veřejného režimu.



Veřejný režim zahrnuje tiskové úlohy zaslané prostřednictvím služeb Brother iPrint&Scan a Brother Mobile Connect.

1. Spustíte webový prohlížeč.
2. Zadejte „https://IP adresa přístroje“ do řádku s adresou prohlížeče (kde místo části „IP adresa přístroje“ zadáte IP adresu svého přístroje).

Například:

https://192.168.1.2

3. Podle potřeby zadejte heslo do pole **Login (Přihlásit)** a potom klikněte na **Login (Přihlásit)**.



Výchozí heslo ke správě nastavení tohoto přístroje je uvedeno na zadní straně přístroje a označeno jako „PwD“. Při prvním přihlášení změňte výchozí heslo podle pokynů na obrazovce.

4. Na levém navigačním panelu klikněte na volbu **Administrator (Administrátor)** > **User Restriction Function (Použit funkcí omezení)** nebo **Restriction Management (Sprava omezení)**.



Pokud levý navigační panel není zobrazen, začněte procházet z ☰.

5. Vyberte volbu **Secure Function Lock (Blokovací funkce)**.
6. Klikněte na tlačítko **Submit (Odeslat)**.
7. Klikněte na nabídku **Restricted Functions (Omezené funkce)**.
8. V řádku **Public Mode (Veřejný režim)** zaškrtnutím políčka povolte nebo zrušením zaškrtnutí políčka zakažte uvedenou funkci.
9. Klikněte na tlačítko **Submit (Odeslat)**.



Související informace

- [Používání Secure Function Lock \(Blokovací funkce\) 3.0](#)

Dodatečné funkce Secure Function Lock 3.0 (Blokovací funkce 3.0)

Související modely: MFC-L2860DWE/MFC-L2860DW/MFC-L2862DW/MFC-L2922DW

Na obrazovce Secure Function Lock (Blokovací funkce) lze nakonfigurovat následující funkce:

All Counter Reset (Resetovat všechny čítače)

Kliknutím na **All Counter Reset (Resetovat všechny čítače)** ve sloupci **Page Counters (Čítače stránek)** resetujete čítač stránek.

Export to CSV file (Exportovat do souboru CSV)

Kliknutím na **Export to CSV file (Exportovat do souboru CSV)** exportujete čítač aktuální a poslední stránky včetně informací **User List / Restricted Functions (Seznam uživatelů / Omezené funkce)** jako soubor ve formátu CSV.

Card ID (NFC ID) (ID karty (ID NFC)) (pouze podporované modely)

Klikněte na nabídku **User List (Seznam uživatelů)** a potom zadejte ID karty uživatele do pole **Card ID (NFC ID) (ID karty (ID NFC))**. K ověřování můžete použít IC kartu.

Last Counter Record (Záznam posledního čítače)

Klikněte na **Last Counter Record (Záznam posledního čítače)**, pokud chcete, aby přístroj zachoval počet stránek po resetování čítače.



Související informace

- [Používání Secure Function Lock \(Blokovací funkce\) 3.0](#)

Registrace nové ID karty pomocí ovládacího panelu přístroje

Související modely: MFC-L2922DW

1. Dotkněte se symbolu NFC (Near-Field Communication) na přístroji registrovanou čipovou IC kartou (Integrated Circuit Card).
2. Klepněte na ID uživatele na přístroji.
3. Stiskněte [Registr. karta].
4. Dotkněte se symbolu NFC novou IC kartou.
Číslo nové IC karty se zaregistruje do přístroje.
5. Stiskněte tlačítko [OK].



Související informace

- [Používání Secure Function Lock \(Blokovací funkce\) 3.0](#)

Zabezpečené odeslání nebo přijetí e-mailu

Související modely: DCP-L2620DW/DCP-L2622DW/DCP-L2627DW/DCP-L2627DWXL/DCP-L2627DWE/
DCP-L2640DN/DCP-L2660DW/DCP-L2665DW/MFC-L2802DN/MFC-L2800DW/MFC-L2802DW/
MFC-L2827DWXL/MFC-L2827DW/MFC-L2835DW/MFC-L2860DWE/MFC-L2860DW/MFC-L2862DW/
MFC-L2922DW

- [Konfigurace odesílání nebo přijímání e-mailů pomocí nástroje Web Based Management \(webová správa\)](#)
- [Odeslání e-mailu s ověřením uživatele](#)
- [Zabezpečené odeslání nebo přijetí e-mailu pomocí SSL/TLS](#)

Konfigurace odesílání nebo přijímání e-mailů pomocí nástroje Web Based Management (webová správa)

Související modely: DCP-L2620DW/DCP-L2622DW/DCP-L2627DW/DCP-L2627DWXL/DCP-L2627DWE/
DCP-L2640DN/DCP-L2660DW/DCP-L2665DW/MFC-L2802DN/MFC-L2800DW/MFC-L2802DW/
MFC-L2827DWXL/MFC-L2827DW/MFC-L2835DW/MFC-L2860DWE/MFC-L2860DW/MFC-L2862DW/
MFC-L2922DW

Doporučujeme použít webovou správu ke konfiguraci zabezpečeného odesílání e-mailů s ověřením uživatele nebo odesílání a přijímání e-mailů pomocí SSL/TLS.

1. Spustíte webový prohlížeč.
2. Zadejte „https://IP adresa přístroje“ do řádku s adresou prohlížeče (kde místo části „IP adresa přístroje“ zadáte IP adresu svého přístroje).

Například:

https://192.168.1.2

3. Podle potřeby zadejte heslo do pole **Login (Přihlásit)** a potom klikněte na **Login (Přihlásit)**.



Výchozí heslo ke správě nastavení tohoto přístroje je uvedeno na zadní straně přístroje a označeno jako „PwD“. Při prvním přihlášení změňte výchozí heslo podle pokynů na obrazovce.

4. Na levém navigačním panelu klikněte na volbu **Network (Sít') > Network (Sít') > Protocol (Protokol)**.



Pokud levý navigační panel není zobrazen, začněte procházet z ☰.

5. V poli **POP3/IMAP4/SMTP Client (Klient POP3/IMAP4/SMTP)** klikněte na tlačítko **Advanced settings (Upřesnit nastavení)** a zkontrolujte, zda je položka **POP3/IMAP4/SMTP Client (Klient POP3/IMAP4/SMTP)** ve stavu **Enabled (Aktivováno)**.



Pokud se zobrazí obrazovka **Authentication Method (Režim ověření)**, vyberte metodu ověření a postupujte podle pokynů na obrazovce.

6. Nakonfigurujte nastavení **POP3/IMAP4/SMTP Client (Klient POP3/IMAP4/SMTP)**.
 - Po dokončení konfigurace lze také odesláním zkušebního e-mailu ověřit správnost nastavení e-mailu.
 - Neznáte-li nastavení serveru POP3/IMAP4/SMTP, obraťte se na správce sítě, případně na poskytovatele internetových služeb (ISP).
7. Po dokončení klikněte na tlačítko **Submit (Odeslat)**.
Zobrazí se dialog **Test Send/Receive E-mail Configuration (Konfigurace odesílání/přijetí zkušebního e-mailu)**.
8. Pokud chcete otestovat aktuální nastavení, postupujte podle pokynů uvedených na obrazovce.



Související informace

- [Zabezpečené odeslání nebo přijetí e-mailu](#)

Odeslání e-mailu s ověřením uživatele

Související modely: DCP-L2620DW/DCP-L2622DW/DCP-L2627DW/DCP-L2627DWXL/DCP-L2627DWE/
DCP-L2640DN/DCP-L2660DW/DCP-L2665DW/MFC-L2802DN/MFC-L2800DW/MFC-L2802DW/
MFC-L2827DWXL/MFC-L2827DW/MFC-L2835DW/MFC-L2860DWE/MFC-L2860DW/MFC-L2862DW/
MFC-L2922DW

Přístroj odesílá e-maily prostřednictvím e-mailového serveru, který vyžaduje ověření uživatele. Tato metoda zabraňuje přístupu neoprávněných uživatelů na poštovní server.

Pomocí ověřování uživatelů můžete odesílat e-mailová oznámení, e-mailová hlášení a I-Faxy. (Pro modely MFC)



Doporučujeme ke konfiguraci ověřování SMTP použít webovou správu.

Nastavení poštovního serveru

Musíte nakonfigurovat metodu ověření SMTP přístroje tak, aby se shodovala s metodou používanou e-mailovým serverem. Podrobnosti o nastavení e-mailového serveru vám poskytne správce sítě nebo poskytovatel internetových služeb (ISP).



Chcete-li povolit ověřování serveru SMTP pomocí webové správy, vyberte metodu ověření **Server Authentication Method (Způsob ověřování serveru)** na obrazovce **POP3/IMAP4/SMTP Client (Klient POP3/IMAP4/SMTP)**.



Související informace

- [Zabezpečené odeslání nebo přijetí e-mailu](#)

Zabezpečené odeslání nebo přijetí e-mailu pomocí SSL/TLS

Související modely: DCP-L2620DW/DCP-L2622DW/DCP-L2627DW/DCP-L2627DWXL/DCP-L2627DWE/
DCP-L2640DN/DCP-L2660DW/DCP-L2665DW/MFC-L2802DN/MFC-L2800DW/MFC-L2802DW/
MFC-L2827DWXL/MFC-L2827DW/MFC-L2835DW/MFC-L2860DWE/MFC-L2860DW/MFC-L2862DW/
MFC-L2922DW

Tento přístroj podporuje metody komunikace SSL/TLS. Aby bylo možné používat e-mailový server, který využívá komunikaci SSL/TLS, musíte nakonfigurovat následující nastavení.



Doporučujeme ke konfiguraci SSL/TLS použít webovou správu.

Ověření certifikátu serveru

Pokud v části **SSL/TLS** vyberete **SSL** nebo **TLS**, bude políčko **Verify Server Certificate (Ověřit certifikát serveru)** automaticky zaškrtnuto.



- Před ověřením certifikátu serveru musíte nainportovat certifikát CA vydaný certifikačním orgánem, který podepsal certifikát serveru. Požádejte svého správce sítě nebo poskytovatele internetových služeb (ISP) o potvrzení, zda je nezbytné importovat certifikát CA.
- Nepotřebujete-li ověřit certifikát serveru, zrušte zaškrtnutí políčka **Verify Server Certificate (Ověřit certifikát serveru)**.

Číslo portu

Vyberete-li **SSL** nebo **TLS**, hodnota **Port** bude změněna tak, aby se shodovala s protokolem. Chcete-li změnit číslo portu ručně, zadejte číslo portu po výběru nastavení **SSL/TLS**.

Musíte nakonfigurovat metodu komunikace přístroje tak, aby se shodovala s metodou používanou poštovním serverem. Podrobnosti o nastavení poštovního serveru vám poskytne správce sítě nebo poskytovatel internetových služeb.

Ve většině případů zabezpečené služby webové pošty vyžadují následující nastavení:

SMTP	Port	587
	Server Authentication Method (Způsob ověřování serveru)	SMTP-AUTH
	SSL/TLS	TLS
POP3	Port	995
	SSL/TLS	SSL
IMAP4	Port	993
	SSL/TLS	SSL



Související informace

- [Zabezpečené odeslání nebo přijetí e-mailu](#)

Související témata:

- [Konfigurace certifikátů k zabezpečení zařízení](#)

Uložení protokolu tisku na síť

Související modely: MFC-L2922DW

- [Přehled uložení tiskového protokolu na síť](#)
- [Konfigurace nastavení Uložení protokolu tisku na síť pomocí nástroje Web Based Management \(webová správa\)](#)
- [Použití nastavení detekce chyb funkce Uložení protokolu tisku na síť](#)
- [Použití Uložení protokolu tisku na síť s funkcí Secure Function Lock 3.0 \(Blokovací funkce 3.0\)](#)

Přehled uložení tiskového protokolu na síť

Související modely: MFC-L2922DW

Funkce Uložení tiskového protokolu na síť vám umožňuje uložit soubor tiskového protokolu z přístroje na síťový server pomocí protokolu CIFS (Common Internet File System). Pro každou tiskovou úlohu můžete zaznamenat ID, typ tiskové úlohy, název úlohy, uživatelské jméno, datum, čas a počet vytištěných stránek. CIFS je protokol, který se spouští přes TCP/IP a umožňuje počítačům v síti sdílet soubory přes intranet nebo internet.

V tisku protokolu se zaznamenávají následující funkce tisku:

- Tiskové úlohy z počítače
- Kopírování
- Přijatý fax (Pouze podporované modely)
- Tisk z webu (pouze podporované modely)



- Funkce Uložení protokolu tisku na síť podporuje ověřování Kerberos a ověřování NTLMv2. Musíte konfigurovat protokol SNTP (síťový časový server) nebo musíte správně nastavit datum, čas a časové pásmo na ovládacím panelu pro ověřování Kerberos.
- Při ukládání souboru na server můžete nastavit typ souboru na TXT nebo CSV.



Související informace

- [Uložení protokolu tisku na síť](#)

Konfigurace nastavení Uložení protokolu tisku na síť pomocí nástroje Web Based Management (webová správa)

Související modely: MFC-L2922DW

1. Spustíte webový prohlížeč.
2. Zadejte „https://IP adresa přístroje“ do řádku s adresou prohlížeče (kde místo části „IP adresa přístroje“ zadáte IP adresu svého přístroje).

Například:

https://192.168.1.2

3. Podle potřeby zadejte heslo do pole **Login (Přihlásit)** a potom klikněte na **Login (Přihlásit)**.



Výchozí heslo ke správě nastavení tohoto přístroje je uvedeno na zadní straně přístroje a označeno jako „Pwd“. Při prvním přihlášení změňte výchozí heslo podle pokynů na obrazovce.

4. Na levém navigačním panelu klikněte na volbu **Administrator (Administrátor) > Store Print Log to Network (Uložit protokol tisku do sítě)**.



Pokud levý navigační panel není zobrazen, začněte procházet z ☰.

5. V poli **Print Log (Tiskový protokol)** klikněte na **On (Zapnuto)**.
6. Nakonfigurujte následující nastavení:

Možnost	Popis
Network Folder Path (Cesta k síťové složce)	Zadejte cílovou složku, kde bude váš protokol uložen na serveru CIFS (například: \\NázevPočítače\SdílenáSložka).
File Name (Jméno souboru)	Zadejte název souboru, který chcete použít jako tiskový protokol (max. 32 znaků).
File Type (Typ souboru)	Pro typ souboru tiskového protokolu vyberte volbu TXT nebo CSV .
Time Source for Log (Zdroj času pro protokol)	Vyberte časový zdroj tiskového protokolu.
Auth. Method (Metoda ověření)	<p>Zvolte metodu ověření požadovanou pro přístup na server CIFS: Auto, Kerberos nebo NTLMv2. Kerberos je ověřovací protokol, který umožňuje zařízením nebo jednotlivcům, aby bezpečně prokázali svou identitu síťovým serverům pomocí jediného přihlášení. NTLMv2 je metodou ověření použitou systémem Windows k přihlášení k serverům.</p> <ul style="list-style-type: none">• Auto: Jestliže zvolíte Auto, NTLMv2 bude použito jako metoda ověření.• Kerberos: Vyberte možnost Kerberos, chcete-li k ověřování použít pouze Kerberos.• NTLMv2: Vyberte možnost NTLMv2, chcete-li k ověřování použít pouze NTLMv2.

 V případě ověřování **Kerberos** a **NTLMv2** musíte rovněž konfigurovat nastavení **Date&Time (Datum a čas)** nebo protokol SNTP (síťový časový server) a DNS server.

- Prostřednictvím ovládacího panelu přístroje můžete rovněž konfigurovat nastavení *Datum a čas*.

Možnost	Popis
Username (Uživatelské jméno)	Zadejte uživatelské jméno pro ověřování (max. 96 znaků).  Je-li uživatelské jméno součástí domény, zadejte jméno v jednom z těchto stylů: uživatel@doména nebo doména/uživatel.
Password (Heslo)	Zadejte heslo pro ověření (až 32 znaků).
Kerberos Server Address (Adresa serveru Kerberos) (v případě potřeby)	Zadejte hostitelskou adresu systému Key Distribution Center (KDC) (například: kerberos.example.com; max. 64 znaků) nebo IP adresu (například: 192.168.56.189).
Error Detection Setting (Nastavení detekce chyb)	Vyberte, jaké kroky by měly být učiněny, když nebude možné uložit tiskový protokol na server z důvodu chyby sítě.

7. V políčku **Connection Status (Stav připojení)** potvrďte stav posledního protokolu.

 Můžete také potvrdit chybový stav na LCD displeji přístroje.

8. Klepnutím na tlačítko **Submit (Odeslat)** zobrazíte stránku **Test Print Log to Network (Zkušební tiskový protokol k síti)**.

Chcete-li nastavení otestovat, klikněte na tlačítko **Yes (Ano)** a přejděte k dalšímu kroku.

Chcete-li přeskočit test, klikněte na tlačítko **No (Ne)**. Vaše nastavení budou automaticky odeslána.

9. Zařízení prověří vaše nastavení.

10. Jsou-li vaše nastavení přijata, na displeji se zobrazí **Test OK**.

Zobrazí-li se **Test Error (Chyba testu)**, zkontrolujte všechna nastavení a potom klikněte na **Submit (Odeslat)** a zobrazte znovu zkušební stránku.

Související informace

- [Uložení protokolu tisku na síť](#)

Použití nastavení detekce chyb funkce Uložení protokolu tisku na síť

Související modely: MFC-L2922DW

Nastavení detekce chyb slouží k určení akce, která má být provedena v případě, že není možné protokol tisku uložit na server z důvodu chyby sítě.

1. Spusťte webový prohlížeč.
2. Zadejte „https://IP adresa přístroje“ do řádku s adresou prohlížeče (kde místo části „IP adresa přístroje“ zadáte IP adresu svého přístroje).

Například:

https://192.168.1.2

3. Podle potřeby zadejte heslo do pole **Login (Přihlásit)** a potom klikněte na **Login (Přihlásit)**.



Výchozí heslo ke správě nastavení tohoto přístroje je uvedeno na zadní straně přístroje a označeno jako „PwD“. Při prvním přihlášení změňte výchozí heslo podle pokynů na obrazovce.

4. Na levém navigačním panelu klikněte na volbu **Administrator (Administrátor) > Store Print Log to Network (Uložit protokol tisku do sítě)**.



Pokud levý navigační panel není zobrazen, začněte procházet z ☰.

5. V části **Error Detection Setting (Nastavení detekce chyb)** vyberte volbu **Cancel Print (Zrušit tisk)** nebo **Ignore Log & Print (Ignorovat protokol a tisknout)**.

Možnost	Popis
Cancel Print (Zrušit tisk)	Pokud zvolíte možnost Cancel Print (Zrušit tisk) , tiskové úlohy budou zrušeny, pokud protokol tisku nelze uložit na server.



I pokud vyberete možnost **Cancel Print (Zrušit tisk)**, přístroj vytiskne přijatý fax. (Pro modely MFC)

Ignore Log & Print (Ignorovat protokol a tisknout)	Pokud zvolíte možnost Ignore Log & Print (Ignorovat protokol a tisknout) , přístroj vytiskne dokumentaci i v případě, že protokol tisku nelze uložit na server. Pokud byla obnovena funkce Uložení protokolu tisku, protokol tisku se zaznamenává následovně:
---	---

```
Id, Type, Job Name, User Name, Date, Time, Print Pages
1, Print(xxxxxxx), "Document01.doc", "user01", 03/03/20xx, 14:01:32, 52
2, Print(xxxxxxx), "Document02.doc", "user01", 03/03/20xx, 14:45:30, ?
3, <ERROR>, ?, ?, ?, ?, ?
4, Print(xxxxxxx), "Report01.xls", "user02", 03/03/20xx, 19:30:40, 4
```

- a. Pokud protokol na konci tisku nelze uložit, počet vytištěných stran nebude zaznamenán.
- b. Pokud tiskový protokol nelze na začátku a na konci tisku uložit, tiskový protokol úlohy nebude zaznamenán. Jakmile je funkce obnovena, zaznamená se chyba do protokolu.

6. Klepnutím na tlačítko **Submit (Odeslat)** zobrazíte stránku **Test Print Log to Network (Zkušební tiskový protokol k síti)**.

Chcete-li nastavení otestovat, klikněte na tlačítko **Yes (Ano)** a přejděte k dalšímu kroku.

Chcete-li přeskočit test, klikněte na tlačítko **No (Ne)**. Vaše nastavení budou automaticky odeslána.

7. Zařízení prověří vaše nastavení.

8. Jsou-li vaše nastavení přijata, na displeji se zobrazí **Test OK**.

Zobrazí-li se **Test Error (Chyba testu)**, zkontrolujte všechna nastavení a potom klikněte na **Submit (Odeslat)** a zobrazte znovu zkušební stránku.



Související informace

- [Uložení protokolu tisku na síť](#)
-

Použití Uložení protokolu tisku na síť s funkcí Secure Function Lock 3.0 (Blokovací funkce 3.0)

Související modely: MFC-L2922DW

Když je blokování funkcí 3.0 aktivní, jména registrovaných uživatelů pro kopírování, faxování (modely MFC) a tisk Web Connect se zaznamenávají do zprávy Uložení protokolu tisku na síť. Když je povoleno ověřování v Active Directory, jméno uživatele je zaznamenáno do zprávy Uložení protokolu tisku na síť:

```
Id, Type, Job Name, User Name, Date, Time, Print Pages
1, Copy, -, -, 04/04/20xx, 09:05:12, 3
2, Fax, -, -, 04/04/20xx, 09:45:30, 5
3, Copy, -, "BOB", 04/04/20xx, 10:20:30, 4
4, Fax, -, "BOB", 04/04/20xx, 10:35:12, 3
```

✓ Související informace

- Uložení protokolu tisku na síť

Zamknutí nastavení přístroje z ovládacího panelu

Před aktivací zámku nastavení přístroje si zapište a uložte heslo. Pokud heslo zapomenete, budete muset kontaktováním svého správce systému nebo zákaznického servisu Brother resetovat všechna hesla uložená v přístroji.

- [Přehled zámku nastavení](#)

Přehled zámku nastavení

Související modely: MFC-L2802DN/MFC-L2800DW/MFC-L2802DW/MFC-L2827DWXL/MFC-L2827DW/MFC-L2835DW/MFC-L2860DWE/MFC-L2860DW/MFC-L2862DW/MFC-L2922DW

Pomocí funkce blokování funkcí můžete zablokovat neoprávněný přístup k nastavení přístroje. Je-li zámek nastavení zapnutý, nelze přistupovat k nastavení přístroje, aniž byste zadali heslo.

- [Stanovení hesla k blokování nastavení](#)
- [Změna hesla pro blokování nastavení](#)
- [Zapnutí zámku nastavení](#)

Stanovení hesla k blokování nastavení



Související modely: MFC-L2802DN/MFC-L2800DW/MFC-L2802DW/MFC-L2827DWXL/MFC-L2827DW/MFC-L2835DW/MFC-L2860DWE/MFC-L2860DW/MFC-L2862DW/MFC-L2922DW

>> [MFC-L2802DN/MFC-L2800DW/MFC-L2802DW/MFC-L2827DWXL/MFC-L2827DW/MFC-L2835DW](#)
>> [MFC-L2860DWE/MFC-L2860DW/MFC-L2862DW/MFC-L2922DW](#)

MFC-L2802DN/MFC-L2800DW/MFC-L2802DW/MFC-L2827DWXL/MFC-L2827DW/MFC-L2835DW

1. Stiskněte tlačítko **Menu**.
2. Stisknutím tlačítka ▲ nebo ▼ zobrazte volbu [Zaklad.nastav.] a potom stiskněte tlačítko **OK**.
3. (MFC-L2802DN/MFC-L2800DW/MFC-L2802DW/MFC-L2827DWXL/MFC-L2827DW/MFC-L2835DW) Stisknutím ▲ nebo ▼ zobrazte volbu [Bezpecnost] a poté stiskněte **OK**.
4. Stisknutím tlačítka ▲ nebo ▼ zobrazte volbu [Nastav. zamku] a potom stiskněte tlačítko **OK**.
5. Jako heslo zadejte čtyřmístné číslo.
Při zadávání jednotlivých číslic stisknutím ▲ nebo ▼ vyberte číslo a poté stiskněte tlačítko **OK**.
6. Když se na LCD displeji zobrazí výzva [Overit:], znovu zadejte heslo.
7. Stiskněte tlačítko **OK**.
8. Stiskněte tlačítko **Stop/Exit (Stop/Konec)**.

MFC-L2860DWE/MFC-L2860DW/MFC-L2862DW/MFC-L2922DW

1. Stiskněte  [Nastavení] > [Vsechna nastav] > [Zaklad.nastav.] > [Nastav. zamku].
2. Jako heslo zadejte čtyřmístné číslo.
3. Stiskněte tlačítko [OK].
4. Když se na LCD displeji zobrazí výzva [Overit:], znovu zadejte heslo.
5. Stiskněte tlačítko [OK].
6. Stiskněte tlačítko .

Související informace

- [Přehled zámku nastavení](#)

Související témata:

- [Jak zadat text do přístroje](#)

Změna hesla pro blokování nastavení



Související modely: MFC-L2802DN/MFC-L2800DW/MFC-L2802DW/MFC-L2827DWXL/MFC-L2827DW/MFC-L2835DW/MFC-L2860DWE/MFC-L2860DW/MFC-L2862DW/MFC-L2922DW

>> MFC-L2802DN/MFC-L2800DW/MFC-L2802DW/MFC-L2827DWXL/MFC-L2827DW/MFC-L2835DW
>> MFC-L2860DWE/MFC-L2860DW/MFC-L2862DW/MFC-L2922DW

MFC-L2802DN/MFC-L2800DW/MFC-L2802DW/MFC-L2827DWXL/MFC-L2827DW/MFC-L2835DW

1. Stiskněte tlačítko **Menu**.
2. Stisknutím tlačítka ▲ nebo ▼ zobrazte volbu [Zaklad.nastav.] a potom stiskněte tlačítko **OK**.
3. (MFC-L2802DN/MFC-L2800DW/MFC-L2802DW/MFC-L2827DWXL/MFC-L2827DW/MFC-L2835DW) Stisknutím ▲ nebo ▼ zobrazte volbu [Bezpecnost] a poté stiskněte **OK**.
4. Stisknutím tlačítka ▲ nebo ▼ zobrazte volbu [Nastav. zamku] a potom stiskněte tlačítko **OK**.
5. Stisknutím tlačítka ▲ nebo ▼ vyberte volbu [Zadej heslo] a potom stiskněte tlačítko **OK**.
6. Zadejte aktuální čtyřmístné heslo.
7. Stiskněte tlačítko **OK**.
8. Zadejte nové čtyřciferné heslo.
9. Stiskněte tlačítko **OK**.
10. Když se na LCD displeji zobrazí výzva [Overit:], znovu zadejte heslo.
11. Stiskněte tlačítko **OK**.
12. Stiskněte tlačítko **Stop/Exit (Stop/Konec)**.

MFC-L2860DWE/MFC-L2860DW/MFC-L2862DW/MFC-L2922DW

1. Stiskněte  [Nastavení] > [Vsechna nastav] > [Zaklad.nastav.] > [Nastav. zamku] > [Zadej heslo].
2. Zadejte aktuální čtyřmístné heslo.
3. Stiskněte tlačítko [OK].
4. Zadejte nové čtyřciferné heslo.
5. Stiskněte tlačítko [OK].
6. Když se na LCD displeji zobrazí výzva [Overit:], znovu zadejte heslo.
7. Stiskněte tlačítko [OK].
8. Stiskněte tlačítko .

Související informace

- [Přehled zámku nastavení](#)

Zapnutí zámku nastavení

Související modely: MFC-L2802DN/MFC-L2800DW/MFC-L2802DW/MFC-L2827DWXL/MFC-L2827DW/MFC-L2835DW/MFC-L2860DWE/MFC-L2860DW/MFC-L2862DW/MFC-L2922DW

>> MFC-L2802DN/MFC-L2800DW/MFC-L2802DW/MFC-L2827DWXL/MFC-L2827DW/MFC-L2835DW
>> MFC-L2860DWE/MFC-L2860DW/MFC-L2862DW/MFC-L2922DW

MFC-L2802DN/MFC-L2800DW/MFC-L2802DW/MFC-L2827DWXL/MFC-L2827DW/MFC-L2835DW

1. Stiskněte tlačítko **Menu**.
2. Stisknutím tlačítka ▲ nebo ▼ zobrazte volbu [Zaklad.nastav.] a potom stiskněte tlačítko **OK**.
3. (MFC-L2802DN/MFC-L2800DW/MFC-L2802DW/MFC-L2827DWXL/MFC-L2827DW/MFC-L2835DW) Stisknutím ▲ nebo ▼ zobrazte volbu [Bezpecnost] a poté stiskněte **OK**.
4. Stisknutím tlačítka ▲ nebo ▼ zobrazte volbu [Nastav. zamku] a potom stiskněte tlačítko **OK**.
5. Když se na LCD displeji zobrazí [Zap.], stiskněte tlačítko **OK**.
6. Zadejte aktuální čtyřmístné heslo.
7. Stiskněte tlačítko **OK**.

MFC-L2860DWE/MFC-L2860DW/MFC-L2862DW/MFC-L2922DW

1. Stiskněte  [Nastavení] > [Vsechna nastav] > [Zaklad.nastav.] > [Nastav. zamku] > [Blok.Vyp. ⇒ Zap.].
2. Zadejte aktuální čtyřmístné heslo.
3. Stiskněte tlačítko [OK].



Chcete-li zámek nastavení vypnout, stiskněte na LCD displeji , zadejte aktuální čtyřmístné heslo a poté stiskněte tlačítko [OK].

✓ Související informace

- [Přehled zámku nastavení](#)

Funkce Global Network Detection

Když přístroj používáte na soukromé síti, můžete se pomocí funkce Global Network Detection (detekce globální sítě) vyhnout riziku neočekávaných útoků z globální sítě.

- [Zapnutí detekce globálních IP adres](#)
- [Blokování komunikace s globální sítí](#)

Zapnutí detekce globálních IP adres

Související modely: DCP-L2620DW/DCP-L2622DW/DCP-L2627DW/DCP-L2627DWXL/DCP-L2627DWE/
DCP-L2640DN/DCP-L2660DW/DCP-L2665DW/MFC-L2802DN/MFC-L2800DW/MFC-L2802DW/
MFC-L2827DWXL/MFC-L2827DW/MFC-L2835DW/MFC-L2860DWE/MFC-L2860DW/MFC-L2862DW/
MFC-L2922DW



Tato funkce slouží ke zkontrolování IP adresy přístroje. Pokud je přístroj přiřazený ke globální IP adrese, zobrazí se na něm výstraha.

>> DCP-L2620DW/DCP-L2622DW/DCP-L2627DW/DCP-L2627DWXL/DCP-L2627DWE/DCP-L2640DN/
MFC-L2802DN/MFC-L2800DW/MFC-L2802DW/MFC-L2827DWXL/MFC-L2827DW/MFC-L2835DW
>> DCP-L2660DW/DCP-L2665DW/MFC-L2860DWE/MFC-L2860DW/MFC-L2862DW/MFC-L2922DW

**DCP-L2620DW/DCP-L2622DW/DCP-L2627DW/DCP-L2627DWXL/DCP-L2627DWE/
DCP-L2640DN/MFC-L2802DN/MFC-L2800DW/MFC-L2802DW/MFC-L2827DWXL/
MFC-L2827DW/MFC-L2835DW**

1. Stiskněte tlačítko **Menu**.
2. Stisknutím tlačítka ▲ nebo ▼ vyberte volbu [Sit] a potom stiskněte tlačítko **OK**.
3. Stisknutím tlačítka ▲ nebo ▼ vyberte volbu [Global. detkce] a potom stiskněte tlačítko **OK**.
4. Stisknutím tlačítka ▲ nebo ▼ vyberte volbu [Povol detekci] a potom stiskněte tlačítko **OK**.
5. Stisknutím ▲ nebo ▼ zvolte [Zap.] a potom stiskněte **OK**.

**DCP-L2660DW/DCP-L2665DW/MFC-L2860DWE/MFC-L2860DW/MFC-L2862DW/
MFC-L2922DW**

1. Stiskněte tlačítko  [Nastaveni] > [Vsechna nastav] > [Sit] > [Globalni detekce.] > [Povolit detekci] > [Zap.].
2. Stiskněte tlačítko .

Související informace

- [Funkce Global Network Detection](#)

Blokování komunikace s globální sítí

Související modely: DCP-L2620DW/DCP-L2622DW/DCP-L2627DW/DCP-L2627DWXL/DCP-L2627DWE/
DCP-L2640DN/DCP-L2660DW/DCP-L2665DW/MFC-L2802DN/MFC-L2800DW/MFC-L2802DW/
MFC-L2827DWXL/MFC-L2827DW/MFC-L2835DW/MFC-L2860DWE/MFC-L2860DW/MFC-L2862DW/
MFC-L2922DW





Když tuto funkci spustíte, omezí se přijímání úloh ze zařízení s globálními IP adresami.

>> DCP-L2620DW/DCP-L2622DW/DCP-L2627DW/DCP-L2627DWXL/DCP-L2627DWE/DCP-L2640DN/
MFC-L2802DN/MFC-L2800DW/MFC-L2802DW/MFC-L2827DWXL/MFC-L2827DW/MFC-L2835DW
>> DCP-L2660DW/DCP-L2665DW/MFC-L2860DWE/MFC-L2860DW/MFC-L2862DW/MFC-L2922DW

**DCP-L2620DW/DCP-L2622DW/DCP-L2627DW/DCP-L2627DWXL/DCP-L2627DWE/
DCP-L2640DN/MFC-L2802DN/MFC-L2800DW/MFC-L2802DW/MFC-L2827DWXL/
MFC-L2827DW/MFC-L2835DW**

1. Stiskněte tlačítko **Menu**.
2. Stisknutím tlačítka ▲ nebo ▼ vyberte volbu [Sit] a potom stiskněte tlačítko **OK**.
3. Stisknutím tlačítka ▲ nebo ▼ vyberte volbu [Global. detkce] a potom stiskněte tlačítko **OK**.
4. Stisknutím tlačítka ▲ nebo ▼ vyberte volbu [Zamít.přístup] a potom stiskněte tlačítko **OK**.
5. Stisknutím ▲ nebo ▼ zvolte [Zap.] a potom stiskněte **OK**.

**DCP-L2660DW/DCP-L2665DW/MFC-L2860DWE/MFC-L2860DW/MFC-L2862DW/
MFC-L2922DW**

1. Stiskněte tlačítko  [Nastaveni] > [Vsechna nastav] > [Sit] > [Globalni detekce.] > [Zamítnout přístup] > [Zap.].
2. Stiskněte tlačítko .

✓ Související informace

- [Funkce Global Network Detection](#)

Mobilní/webové připojení

- [Brother Web Connect](#)
- [AirPrint](#)
- [Mopria™ Print Service a Mopria™ Scan](#)
- [Brother Mobile Connect](#)

Brother Web Connect

Související modely: DCP-L2660DW/DCP-L2665DW/MFC-L2860DWE/MFC-L2860DW/MFC-L2862DW/MFC-L2922DW

- [Přehled funkce Brother Web Connect](#)
- [Online služby používané s funkcí Brother Web Connect](#)
- [Nastavení funkce Brother Web Connect](#)
- [Naskenování a nahrání dokumentů pomocí funkce Brother Web Connect](#)
- [Stahování a tisk dokumentů pomocí funkce Brother Web Connect](#)
- [Přeposlání faxu do cloudu nebo e-mailu](#)

Přehled funkce Brother Web Connect

Související modely: DCP-L2660DW/DCP-L2665DW/MFC-L2860DWE/MFC-L2860DW/MFC-L2862DW/MFC-L2922DW

Některé webové stránky poskytují služby, které umožňují uživatelům nahrát a prohlížet obrázky a soubory na internetových stránkách. Přístroj Brother může skenovat obrázky a nahrávat je do těchto služeb, a také stahovat a tisknout obrázky, které jsou již v těchto službách nahrány.

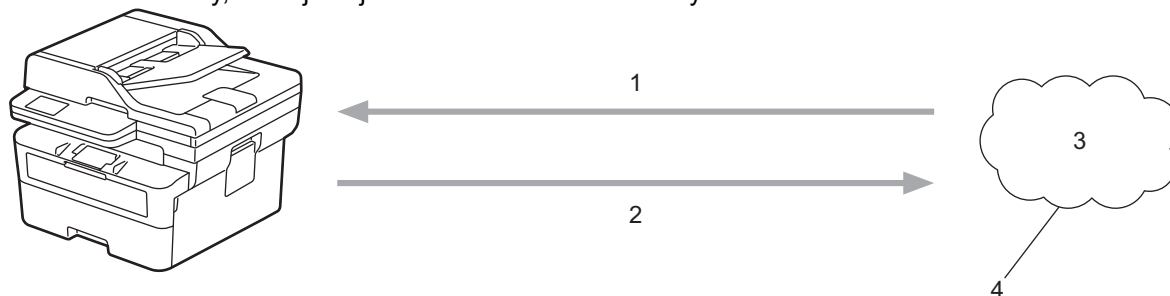

1. Tisk
2. Skenování
3. Fotografie, obrázky, dokumenty a další soubory
4. Webová služba

Aby bylo možné používat funkci Brother Web Connect, musí být vaše zařízení Brother připojeno k síti, která má přístup k internetu, a to buď prostřednictvím drátového nebo bezdrátového připojení.

Pro nastavení sítě, která používá server proxy, musí být zařízení také nakonfigurováno pro použití serveru proxy. Pokud si nejste jistí svojí síťovou konfigurací, ověřte se svojí síťový správce.



Server proxy je počítač, který slouží jako prostředník mezi počítači bez přímého připojení k internetu a internetem.



Související informace



- [Brother Web Connect](#)
 - [Konfigurace nastavení serveru proxy pomocí ovládacího panelu zařízení](#)

Konfigurace nastavení serveru proxy pomocí ovládacího panelu zařízení

Související modely: DCP-L2660DW/DCP-L2665DW/MFC-L2860DWE/MFC-L2860DW/MFC-L2862DW/MFC-L2922DW

Pokud síť používá server proxy, musí být na přístroji nakonfigurovány tyto informace o serveru proxy:

- Adresa serveru proxy
- Číslo portu
- Uživatelské jméno
- Heslo

1. Stiskněte tlačítko  [Nastavení] > [Vsechna nastavení] > [Síť] > [Nastavení připojení webu] > [Nastavení proxy] > [Připojení proxy] > [Zap.].
2. Stiskněte informace o proxy serveru a poté zadejte volbu, kterou chcete nastavit.
3. Stiskněte tlačítko .

Související informace

- [Přehled funkce Brother Web Connect](#)

Související témata:

- [Konfigurace nastavení serveru proxy pomocí Web Based Management \(webové správy\)](#)

Online služby používané s funkcí Brother Web Connect

Související modely: DCP-L2660DW/DCP-L2665DW/MFC-L2860DWE/MFC-L2860DW/MFC-L2862DW/MFC-L2922DW

Použití funkce Brother Web Connect pro přístup ke službám ze zařízení Brother:

Aby bylo možné používat funkci Brother Web Connect, musíte mít účet u požadované služby. Pokud účet ještě nemáte, v počítači si otevřete webové stránky služby a účet si založte.

Pokud již máte účet, není třeba vytvářet další účet.

Google Drive™

On-line služba pro ukládání, úpravu, sdílení a synchronizaci souborů.

URL: drive.google.com

Evernote®

On-line služba pro ukládání a správu souborů.

URL: www.evernote.com

Dropbox

On-line služba pro ukládání, sdílení a synchronizaci souborů.

URL: www.dropbox.com

OneDrive

On-line služba pro ukládání, sdílení a správu souborů.

URL: onedrive.live.com

Box

On-line služba pro editaci a sdílení dokumentů.

URL: www.box.com

OneNote

On-line služba pro editaci a sdílení dokumentů.

URL: www.onenote.com

SharePoint Online

On-line služba k archivaci, sdílení a správě obsahu.

Více informací o kterékoli z těchto služeb naleznete na internetových stránkách příslušných služeb.

Následující tabulka popisuje, které typy souborů je možné použít s jednotlivými funkcemi Brother Web Connect:

Dostupné služby	Google Drive™ Evernote® Dropbox OneDrive Box OneNote SharePoint Online
Stahování a tisk obrázků ¹	JPEG PDF DOCX XLSX PPTX

Dostupné služby	Google Drive™ Evernote® Dropbox OneDrive Box OneNote SharePoint Online
Nahrávání naskenovaných obrázků	JPEG PDF ² DOCX XLSX PPTX TIFF XPS
Přeposílání faxů na on-line služby (k dispozici pro některé modely)	JPEG PDF TIFF

¹ Ke stahování a tisku obrázků jsou k dispozici také formáty DOC/XLS/PPT.

² Zahnuje prohlédavatelné PDF, podepsané PDF, zabezpečené PDF, PDF/A a PDF ve vysoké kompresi.



(Pro Hongkong, Tchaj-wan a Koreu)

Brother Web Connect podporuje pouze názvy souborů psané v angličtině. Soubory pojmenované v místním jazyce se nestáhnou.



Související informace

- [Brother Web Connect](#)

Nastavení funkce Brother Web Connect

Související modely: DCP-L2660DW/DCP-L2665DW/MFC-L2860DWE/MFC-L2860DW/MFC-L2862DW/MFC-L2922DW

- [Přehled instalace služby Brother Web Connect](#)
- [Vytvoření účtu pro jednotlivé online služby před použitím funkce Brother Web Connect](#)
- [Žádost o přístup k funkci Brother Web Connect](#)
- [Registrace účtu pro použití funkce Brother Web Connect na vašem přístroji Brother](#)

Přehled instalace služby Brother Web Connect

Související modely: DCP-L2660DW/DCP-L2665DW/MFC-L2860DWE/MFC-L2860DW/MFC-L2862DW/MFC-L2922DW

Nakonfigurujte nastavení funkce Brother Web Connect pomocí následujícího postupu:

Krok 1: vytvořte účet u služby, kterou chcete používat.

Pomocí počítače vstupte na webové stránky služby a vytvořte si účet. (Pokud již máte účet, není třeba vytvářet další účet.)

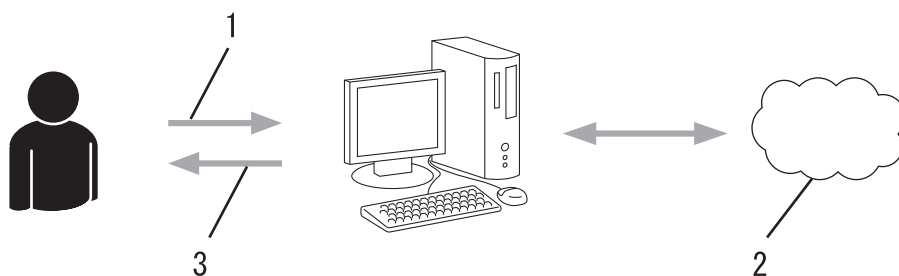

1. Registrace uživatele
2. Webová služba
3. Získat účet

Krok 2: Požádejte o přístup k funkci Brother Web Connect.

Spuštěním přístupu k funkci Brother Web Connect pomocí počítače získáte dočasné ID.

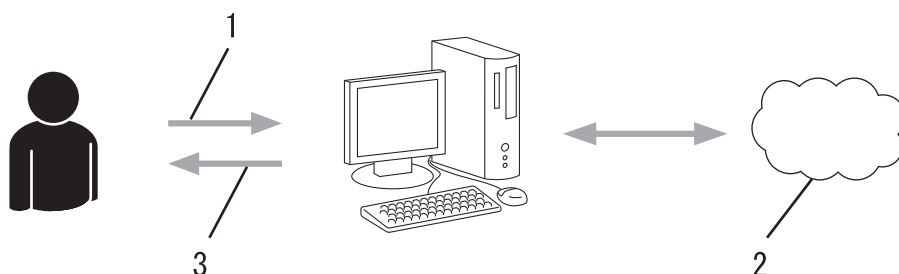

1. Upravit údaje účtu
2. Stránka aplikace služby Brother Web Connect
3. Získat dočasné ID

Krok 3: Na přístroji zadejte informace o účtu, které jsou potřebné pro přístup k požadované službě.

Pro povolení služby na přístroji zadejte dočasné ID. Určete jméno účtu tak, jak byste chtěli, aby se zobrazovalo na přístroji, a zadejte PIN, pokud jej chcete používat.

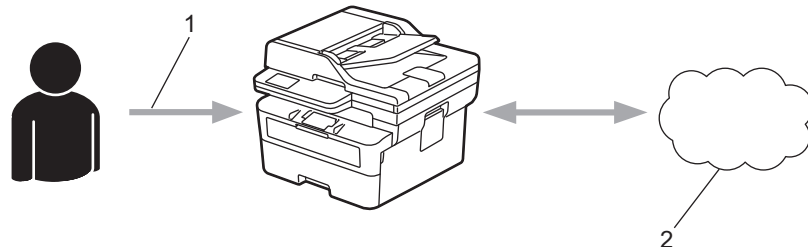

1. Zadat dočasné ID
2. Webová služba

Nyní je možné na zařízení Brother službu používat.



Související informace

- [Nastavení funkce Brother Web Connect](#)

Vytvoření účtu pro jednotlivé online služby před použitím funkce Brother Web Connect

Související modely: DCP-L2660DW/DCP-L2665DW/MFC-L2860DWE/MFC-L2860DW/MFC-L2862DW/MFC-L2922DW

Aby bylo možné používat funkci Brother Web Connect pro přístup k online službě, musíte mít u příslušné online služby účet. Pokud účet ještě nemáte, v počítači si otevřete webové stránky služby a účet si založte. Po vytvoření účtu se přihlaste a před použitím funkce Brother Web Connect použijte účet jednou pomocí počítače. V opačném případě přístroj nemusí být přístupu ke službě pomocí funkce Brother Web Connect schopen.

Pokud již účet máte, není třeba vytvářet další.

Jakmile vytvoříte účet u online služby, kterou chcete používat, požádejte o přístup ke službě Brother Web Connect.



Související informace

- [Nastavení funkce Brother Web Connect](#)

Žádost o přístup k funkci Brother Web Connect

Související modely: DCP-L2660DW/DCP-L2665DW/MFC-L2860DWE/MFC-L2860DW/MFC-L2862DW/MFC-L2922DW

Chcete-li použít aplikaci Brother Web Connect k přístupu k online službám, musíte nejprve zažádat o přístup k aplikaci Brother Web Connect pomocí počítače, který má nainstalované programy Brother.

1. Přejděte na webovou stránku aplikace Brother Web Connect:

Možnost	Popis
---------	-------

Windows	Spusťte aplikaci  (Brother Utilities), klikněte na rozevírací seznam a vyberte název svého modelu (pokud ještě není zvolen).
---------	--

Klikněte na **Více** na levé straně panelu a potom klikněte na **Brother Web Connect**.



Webové stránky můžete také otevřít přímo:

Zadejte bwc.brother.com do řádku adresy webového prohlížeče.

Mac	Zadejte bwc.brother.com do řádku adresy webového prohlížeče.
-----	---

Otevře se webová stránka aplikace Brother Web Connect.

2. Vyberte službu, kterou chcete použít.
3. Postupujte podle pokynů na obrazovce a požádejte o přístup.



V případě použití služby SharePoint Online zaregistrujte knihovnu dokumentů podle pokynů na obrazovce.

Po dokončení se zobrazí vaše dočasné ID.

Připojte se pomocí aplikace Brother Web Connect

Registrace byla dokončena.

Zadejte následující dočasné ID na displeji LCD vašeho zařízení.

Dočasné ID (11 číslic)

POZNÁMKA: Platnost dočasného ID vyprší během 24 hodin.

NAHORU

© 2011-2023 Brother Industries, Ltd. All Rights Reserved.

4. Toto dočasné ID si poznamenejte, protože ho budete potřebovat k registraci účtů na přístroji. Dočasné ID je platné po dobu 24 hodin.
5. Zavřete webový prohlížeč.

Když nyní máte ID pro přístup k funkci Brother Web Connect, musíte toto ID zaregistrovat na přístroji, prostřednictvím kterého následně můžete přistoupit k požadované webové službě.



Související informace

- [Nastavení funkce Brother Web Connect](#)

Související témata:

- [Registrace účtu pro použití funkce Brother Web Connect na vašem přístroji Brother](#)

Registrace účtu pro použití funkce Brother Web Connect na vašem přístroji Brother

Související modely: DCP-L2660DW/DCP-L2665DW/MFC-L2860DWE/MFC-L2860DW/MFC-L2862DW/MFC-L2922DW

Musíte zadat informace o svém účtu funkce Brother Web Connect a nakonfigurovat přístroj tak, aby mohl prostřednictvím funkce Brother Web Connect přistupovat k požadované službě.

- Pro registraci účtu na zařízení musíte mít přístup k funkci Brother Web Connect.
- Před registrací účtu zkontrolujte, zda je v přístroji nastavené správné datum a čas.

1. Stisknutím tlačítka ◀ nebo ▶ zobrazte volbu [Web].
2. Stiskněte [Web].



- Pokud se na LCD displeji přístroje zobrazí informace týkající se připojení k internetu, přečtěte si tyto informace a stiskněte tlačítko [OK]. Pokud chcete tyto informace zobrazit znovu, stiskněte tlačítko [Ano].
- Na displeji LCD se budou příležitostně zobrazovat informace o aktualizacích nebo oznámení o funkcích Brother Web Connect. Přečtěte si tyto informace a potom stiskněte tlačítko [OK].

3. Jestliže se objeví informace týkající se licenčního ujednání, proveďte výběr a postupujte podle pokynů na obrazovce.
4. Stisknutím tlačítka ▲ nebo ▼ zobrazíte službu, kterou si přejete zaregistrovat.
5. Stiskněte název služby.
6. Pokud se zobrazí informace o funkci Brother Web Connect, stiskněte tlačítko [OK].
7. Stiskněte tlačítko [Registr./Odstranit].
8. Stiskněte tlačítko [Registrovat učet].
Zařízení vás vyzve k zadání dočasného ID, které jste obdrželi, když jste požádali o přístup k funkci Brother Web Connect.
9. Stiskněte tlačítko [OK].
10. Zadejte dočasné ID pomocí LCD displeje.
11. Stiskněte tlačítko [OK].



Na displeji LCD se zobrazí chybová zpráva, pokud se informace, které jste zadali, neshodují s dočasným ID, které jste obdrželi, když jste požádali o přístup, nebo když platnost dočasného ID vypršela. Zadejte správné dočasné ID nebo požádejte o přístup znovu, čím získáte nové dočasné ID.

Zařízení vás vyzve k zadání názvu účtu tak, jak byste chtěli, aby se zobrazovalo na displeji LCD.

12. Stiskněte tlačítko [OK].
13. Zadejte název pomocí displeje LCD.
14. Stiskněte tlačítko [OK].
15. Postupujte jedním z následujících způsobů:
 - Chcete-li nastavit PIN pro účet, stiskněte tlačítko [Ano]. (PIN zabraňuje neoprávněnému přístupu k účtu.) Zadejte čtyřmístné číslo a poté stiskněte tlačítko [OK].
 - Pokud nechcete nastavit PIN, stiskněte tlačítko [Ne].
16. Když se zobrazí informace o účtu, které jste zadali, potvrďte, že jsou správné.
17. Stiskněte tlačítko [Ano] pro registraci informace, kterou jste zadali.

18. Stiskněte tlačítko [OK].

19. Stiskněte tlačítko .

Registrace je dokončena a zařízení má nyní přístup ke službě.



Související informace

- [Nastavení funkce Brother Web Connect](#)

Související témata:

- [Jak zadat text do přístroje](#)
 - [Žádost o přístup k funkci Brother Web Connect](#)
-

Naskenování a nahrání dokumentů pomocí funkce Brother Web Connect

Související modely: DCP-L2660DW/DCP-L2665DW/MFC-L2860DWE/MFC-L2860DW/MFC-L2862DW/MFC-L2922DW

Ukládejte naskenované fotografie a dokumenty přímo do webové služby bez použití počítače.

Uložené dokumenty jsou uloženy v albu nazvaném **From_BrotherDevice**.

Informace týkající se omezení, jako je velikost nebo počet dokumentů, které lze uložit, naleznete na webových stránkách příslušných služeb.

Jste-li uživatel s omezenými právy pro službu Web Connect, kvůli povolené funkci Secure Function Lock (k dispozici pro určité modely) nemůžete nahrát naskenovaná data.

1. [Vložte dokument](#).
2. Stisknutím tlačítka ◀ nebo ▶ zobrazte volbu [Web].
3. Stiskněte [Web].



- Pokud se na LCD displeji přístroje zobrazí informace týkající se připojení k internetu, přečtěte si tyto informace a stiskněte tlačítko [OK]. Pokud chcete tyto informace zobrazit znovu, stiskněte tlačítko [Ano].
- Na displeji LCD se budou příležitostně zobrazovat informace o aktualizacích nebo oznámení o funkcích Brother Web Connect. Přečtěte si tyto informace a potom stiskněte tlačítko [OK].

4. Stisknutím tlačítka ▲ nebo ▼ zobrazíte hostitelskou službu účtu, na který chcete ukládat. Stiskněte název služby.
5. Stisknutím tlačítka ▲ nebo ▼ zobrazte název vašeho účtu a poté jej stiskněte.
6. Pro dokončení této operace postupujte podle pokynů na obrazovce.



Související informace

- [Brother Web Connect](#)

Stahování a tisk dokumentů pomocí funkce Brother Web Connect

Související modely: DCP-L2660DW/DCP-L2665DW/MFC-L2860DWE/MFC-L2860DW/MFC-L2862DW/MFC-L2922DW

Dokumenty, které byly uloženy na vašem účtů, lze stáhnout přímo do přístroje a vytisknout. Dokumenty, které ostatní uživatelé uložili na vlastních účtech pro sdílení, lze také stáhnout do vašeho přístroje a vytisknout, pokud máte oprávnění pro prohlížení těchto dokumentů.

Jste-li uživatel služby Brother Web Connect s právy omezenými kvůli funkci Secure Function Lock (Blokovací funkce, k dispozici pro určité modely), nemůžete stahovat data.

Funkce omezení počtu stránek v rámci funkce Secure Function Lock (Blokovací funkce) se vztahuje také na tiskové úlohy poslané pomocí služby Brother Web Connect.



Pro Hongkong, Tchaj-wan a Koreu:

Brother Web Connect podporuje pouze názvy souborů psané v angličtině. Soubory pojmenované v místním jazyce se nestáhnou.



Související informace

- [Brother Web Connect](#)
 - [Stahování a tisk pomocí webových služeb](#)

Stahování a tisk pomocí webových služeb

Související modely: DCP-L2660DW/DCP-L2665DW/MFC-L2860DWE/MFC-L2860DW/MFC-L2862DW/MFC-L2922DW

1. Stisknutím tlačítka ◀ nebo ▶ zobrazte volbu [Web].
2. Stiskněte [Web].



- Pokud se na LCD displeji přístroje zobrazí informace týkající se připojení k internetu, přečtěte si tyto informace a stiskněte tlačítko [OK]. Pokud chcete tyto informace zobrazit znovu, stiskněte tlačítko [Ano].
- Na displeji LCD se budou příležitostně zobrazovat informace o aktualizacích nebo oznámení o funkcích Brother Web Connect. Přečtěte si tyto informace a potom stiskněte tlačítko [OK].

3. Stisknutím tlačítka ▲ nebo ▼ zobrazíte hostitelskou službu dokumentu, který chcete stáhnout a vytisknout. Stiskněte název služby.
4. Chcete-li se přihlásit ke službě, stisknutím tlačítka ▲ nebo ▼ zobrazte název vašeho účtu a poté jej stiskněte. Pokud se zobrazí okno pro zadání PIN, zadejte čtyřmístný PIN a stiskněte tlačítko [OK].



V závislosti na službě bude pravděpodobně nutné vybrat jméno účtu ze zobrazeného seznamu.

5. Stiskněte tlačítko [Stáhnout: Tisk].
6. Stisknutím tlačítka ▲ nebo ▼ zobrazte požadovanou složku a poté ji stiskněte. Některé služby nevyžadují, aby se dokumenty ukládaly do složek. V případě dokumentů, které nejsou uloženy ve složkách, vyberte [Zobr.netrid. soub.] pro výběr dokumentů.
7. Stiskněte náhled dokumentu, který chcete vytisknout. Potvrďte dokument na displeji LCD a poté stiskněte tlačítko [OK]. Vyberte další dokumenty pro tisk (můžete vybrat až 10 dokumentů).
8. Po skončení stiskněte [OK].
9. Pro dokončení této operace postupujte podle pokynů na obrazovce.



Související informace

- [Stahování a tisk dokumentů pomocí funkce Brother Web Connect](#)

Související témata:

- [Jak zadat text do přístroje](#)

Přeposlání faxu do cloudu nebo e-mailu

Související modely: MFC-L2860DWE/MFC-L2860DW/MFC-L2862DW/MFC-L2922DW

- Pomocí funkce přesměrování faxů do cloudu automaticky přesměrujte příchozí faxy na účty dostupných online služeb.

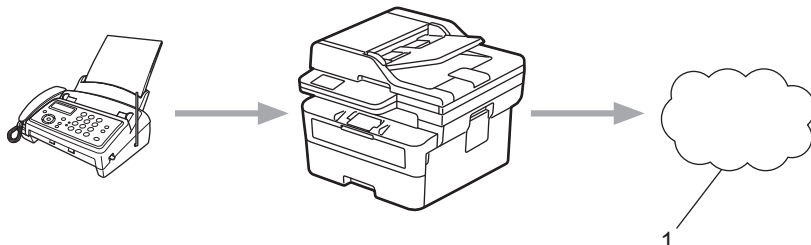

1. Webová služba

- Pomocí funkce přeposlání faxů do e-mailu automaticky přesměrujte příchozí faxy do schránky doručené poštou v podobě e-mailových příloh.

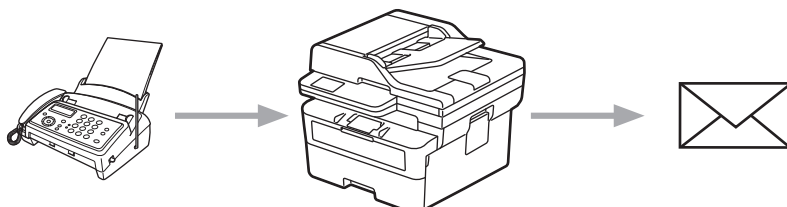

Související informace

- [Brother Web Connect](#)
 - [Používání funkce pro přeposlání faxů k přeposlání faxů do cloudu nebo na e-mail](#)
 - [Ukončení používání funkce pro přeposlání faxů k přeposlání faxů na e-mail nebo do cloudu](#)

Používání funkce pro přeposílání faxů k přeposílání faxů do cloudu nebo na e-mail

Související modely: MFC-L2860DWE/MFC-L2860DW/MFC-L2862DW/MFC-L2922DW

Zapnutím funkce přeposílání faxů budete příchozí faxy automaticky přeposílat do online služby nebo v podobě e-mailových příloh do schránky doručené poštou.

- Jste-li uživatel s omezenými právy pro službu Apps nebo příjem faxů, kvůli blokování funkcí (k dispozici pro určité modely), nemůžete nahrát příchozí faxy.
- Tato funkce je k dispozici pouze pro černobílé faxy.
- Jestliže zapnete funkci přeposílání do cloudu, nelze používat následující volby:
 - [Fax presmerovani]
 - [Ulozeni dok.]
 - [PC Fax prijem]
 - [Presmerovat do site]

1. Stisknutím tlačítka ◀ nebo ▶ zobrazte volbu [Aplikace].
2. Stiskněte [Aplikace].



- Pokud se na LCD displeji přístroje zobrazí informace týkající se připojení k internetu, přečtěte si tyto informace a stiskněte tlačítko [OK]. Pokud chcete tyto informace zobrazit znovu, stiskněte tlačítko [Ano].
- Na displeji LCD se budou příležitostně zobrazovat informace o aktualizacích nebo oznámení o funkcích Brother Web Connect. Přečtěte si tyto informace a potom stiskněte tlačítko [OK].

3. Vyberte volbu [Pred.faxu do cloudu/e-mail].



Pokud se zobrazí informace o funkci [Pred.faxu do cloudu/e-mail], přečtěte si je a poté stiskněte tlačítko [OK].

4. Stiskněte tlačítko [Zapnuto].
5. Stiskněte tlačítko [Predat na Cloud] nebo [Predat na e-mail].
 - Pokud vyberete volbu [Predat na Cloud], vyberte online službu, pomocí které chcete faxy přijmout, a poté zadejte název účtu.
 - Pokud zvolíte volbu [Predat na e-mail], zadejte e-mailovou adresu, na které chcete přijímat faxy ve formě e-mailových příloh.
6. Pro dokončení této operace postupujte podle pokynů na obrazovce.



Související informace

- [Přeposlání faxu do cloudu nebo e-mailu](#)

Ukončení používání funkce pro přeposílání faxů k přeposílání faxů na e-mail nebo do cloudu

Související modely: MFC-L2860DWE/MFC-L2860DW/MFC-L2862DW/MFC-L2922DW

Pokud chcete přestat přeposílat příchozí faxy do online služby nebo schránky doručené poštou v podobě e-mailové přílohy, vypněte funkci přeposílání faxů.

Pokud jsou v paměti přístroje přijaté faxy, nelze funkci přeposílání faxů vypnout.

1. Stisknutím tlačítka ◀ nebo ▶ zobrazte volbu [Aplikace].
2. Stiskněte [Aplikace].



- Pokud se na LCD displeji přístroje zobrazí informace týkající se připojení k internetu, přečtěte si tyto informace a stiskněte tlačítko [OK]. Pokud chcete tyto informace zobrazit znovu, stiskněte tlačítko [Ano].
- Na displeji LCD se budou příležitostně zobrazovat informace o aktualizacích nebo oznámení o funkcích Brother Web Connect. Přečtěte si tyto informace a potom stiskněte tlačítko [OK].

3. Vyberte volbu [Pred.faxu do cloudu/e-mail].



Pokud se zobrazí informace o funkci [Pred.faxu do cloudu/e-mail], přečtěte si je a poté stiskněte tlačítko [OK].

4. Stiskněte tlačítko [Vypnuto].
5. Stiskněte tlačítko [OK].



Související informace

- [Přeposlání faxu do cloudu nebo e-mailu](#)

AirPrint

- [Přehled funkce AirPrint](#)
- [Než použijete funkci AirPrint \(macOS\)](#)
- [Tisk pomocí služby AirPrint](#)
- [Skenování pomocí funkce AirPrint \(macOS\)](#)
- [Odeslání faxu pomocí funkce AirPrint \(macOS\)](#)

Přehled funkce AirPrint

Související modely: DCP-L2620DW/DCP-L2622DW/DCP-L2627DW/DCP-L2627DWXL/DCP-L2627DWE/
DCP-L2640DN/DCP-L2660DW/DCP-L2665DW/MFC-L2802DN/MFC-L2800DW/MFC-L2802DW/
MFC-L2827DWXL/MFC-L2827DW/MFC-L2835DW/MFC-L2860DWE/MFC-L2860DW/MFC-L2862DW/
MFC-L2922DW

AirPrint je tiskové řešení pro operační systémy Apple, které umožňuje bezdrátově tisknout fotografie, e-maily, webové stránky a dokumenty ze zařízení iPad, iPhone a iPod touch a počítače Mac, aniž by bylo třeba instalovat ovladač.

(MFC-L2802DN/MFC-L2800DW/MFC-L2802DW/MFC-L2827DWXL/
MFC-L2827DW/MFC-L2835DW/MFC-L2860DWE/MFC-L2860DW/
MFC-L2862DW/MFC-L2922DW)

AirPrint rovněž umožňuje odesílat faxy přímo z počítače Mac bez jejich tisknutí a umožňuje skenovat dokumenty do počítače Mac.

(DCP-L2620DW/DCP-L2622DW/DCP-L2627DW/DCP-L2627DWXL/
DCP-L2627DWE/DCP-L2640DN/DCP-L2660DW/DCP-L2665DW)

AirPrint rovněž umožňuje skenovat dokumenty do počítače Mac.

Další informace jsou k dispozici na webových stránkách společnosti Apple.

Používání děl společně se symbolem Apple znamená, že příslušenství bylo navrženo, aby fungovalo specificky s technologií identifikovanou v symbolu, a bylo certifikováno výrobcem, aby splňovalo standardy výkonu Apple.



Související informace

- [AirPrint](#)

Související témata:

- [Problémy s funkcí AirPrint](#)

Než použijete funkci AirPrint (macOS)

Související modely: DCP-L2620DW/DCP-L2622DW/DCP-L2627DW/DCP-L2627DWXL/DCP-L2627DWE/
DCP-L2640DN/DCP-L2660DW/DCP-L2665DW/MFC-L2802DN/MFC-L2800DW/MFC-L2802DW/
MFC-L2827DWXL/MFC-L2827DW/MFC-L2835DW/MFC-L2860DWE/MFC-L2860DW/MFC-L2862DW/
MFC-L2922DW

Před tiskem pomocí systému macOS přidejte přístroj do seznamu tiskáren na svém počítači Mac.

1. Postupujte jedním z následujících způsobů:
 - macOS v13
V nabídce Apple vyberte možnost **System Settings (Nastavení systému)**.
 - Systémy macOS v12 a macOS v11
V nabídce Apple vyberte možnost **System Preferences (Systémové předvolby)**.
2. Vyberte volbu **Printers & Scanners (Tiskárny a skenery)**.
3. Postupujte jedním z následujících způsobů:
 - macOS v13
Klikněte na **Add Printer, Scanner, or Fax... (Přidat tiskárnu, skener nebo fax...)**.
 - Systémy macOS v12 a macOS v11
Klikněte na ikonu + nalevo pod podoknem Tiskárny.
Otevře se okno **Add Printer (Přidat tiskárnu)**.
4. Postupujte jedním z následujících způsobů:
 - Systémy macOS v13 a macOS v12
Vyberte svůj přístroj a poté v místní nabídce **Use (Použít)** vyberte příslušný název modelu.
 - macOS v11
Vyberte svůj přístroj a poté zvolte **AirPrint** z místní nabídky **Use (Použít)**.
5. Klikněte na **Add (Přidat)**.



Související informace

- [AirPrint](#)



Tisk pomocí služby AirPrint

- Tisk ze zařízení iPad, iPhone nebo iPod touch
- Tisk pomocí funkce AirPrint (macOS)

Tisk ze zařízení iPad, iPhone nebo iPod touch

Související modely: DCP-L2620DW/DCP-L2622DW/DCP-L2627DW/DCP-L2627DWXL/DCP-L2627DWE/DCP-L2640DN/DCP-L2660DW/DCP-L2665DW/MFC-L2802DN/MFC-L2800DW/MFC-L2802DW/MFC-L2827DWXL/MFC-L2827DW/MFC-L2835DW/MFC-L2860DWE/MFC-L2860DW/MFC-L2862DW/MFC-L2922DW

Postup tisku se může lišit v závislosti na aplikaci. V níže uvedeném příkladu je použit prohlížeč Safari.

1. Ujistěte se, že je přístroj zapnutý.
2. Vložte papír do zásobníku papíru a v přístroji změňte nastavení zásobníku papíru.
3. V prohlížeči Safari otevřete stránku, kterou chcete vytisknout.
4. Klepněte na  nebo .
5. Klepněte na **Print (Tisk)**.
6. Zkontrolujte, zda je vybrán váš přístroj.
7. Je-li vybrán jiný přístroj (nebo žádný přístroj), klepněte na možnost **Printer (Tiskárna)**.
Zobrazí se seznam dostupných přístrojů.
8. V seznamu klepněte na název vašeho přístroje.
9. Vyberte požadované možnosti, například počet stran, které se budou tisknout, a oboustranný tisk (pokud jej váš přístroj podporuje).
10. Klepněte na **Print (Tisk)**.



Související informace

- [Tisk pomocí služby AirPrint](#)

Tisk pomocí funkce AirPrint (macOS)

Související modely: DCP-L2620DW/DCP-L2622DW/DCP-L2627DW/DCP-L2627DWXL/DCP-L2627DWE/DCP-L2640DN/DCP-L2660DW/DCP-L2665DW/MFC-L2802DN/MFC-L2800DW/MFC-L2802DW/MFC-L2827DWXL/MFC-L2827DW/MFC-L2835DW/MFC-L2860DWE/MFC-L2860DW/MFC-L2862DW/MFC-L2922DW

Postup tisku se může lišit v závislosti na aplikaci. V níže uvedeném příkladu je použit prohlížeč Safari. Před tiskem se ujistěte, že je váš přístroj v seznamu tiskáren na počítači Mac.

1. Ujistěte se, že je přístroj zapnutý.
2. Vložte papír do zásobníku papíru a v přístroji změňte nastavení zásobníku papíru.
3. Na počítači Mac otevřete v prohlížeči Safari stránku, kterou chcete vytisknout.
4. Klikněte na nabídku **File (Soubor)**, a poté vyberte možnost **Print (Tisk)**.
5. Zkontrolujte, zda je vybrán váš přístroj. Pokud je vybrán jiný přístroj (nebo není vybrán žádný přístroj), klikněte na místní nabídku **Printer (Tiskárna)** a vyberte svůj přístroj.
6. Zvolte požadované možnosti, například počet stran, které se budou tisknout, a oboustranný tisk (pokud jej váš přístroj podporuje).
7. Klikněte na **Print (Tisk)**.



Související informace

- [Tisk pomocí služby AirPrint](#)

Související témata:

- [Než použijete funkci AirPrint \(macOS\)](#)

Skenování pomocí funkce AirPrint (macOS)

Související modely: DCP-L2620DW/DCP-L2622DW/DCP-L2627DW/DCP-L2627DWXL/DCP-L2627DWE/DCP-L2640DN/DCP-L2660DW/DCP-L2665DW/MFC-L2802DN/MFC-L2800DW/MFC-L2802DW/MFC-L2827DWXL/MFC-L2827DW/MFC-L2835DW/MFC-L2860DWE/MFC-L2860DW/MFC-L2862DW/MFC-L2922DW

Před skenováním se ujistěte, že je přístroj v seznamu skenerů ve vašem počítači Mac.

1. [Vložte dokument.](#)
2. Postupujte jedním z následujících způsobů:
 - macOS v13
V nabídce Apple vyberte možnost **System Settings (Nastavení systému)**.
 - Systémy macOS v12 a macOS v11
V nabídce Apple vyberte možnost **System Preferences (Systémové předvolby)**.
3. Vyberte volbu **Printers & Scanners (Tiskárny a skenery)**.
4. Vyberte svůj přístroj v seznamu skenerů.
5. Postupujte jedním z následujících způsobů:
 - macOS v13
Klikněte na tlačítko **Open Scanner (Otevřít skener)...**
 - Systémy macOS v12 a macOS v11
Klikněte na kartu **Scan (Skenování)** a poté klikněte na tlačítko **Open Scanner (Otevřít skener)...**
Zobrazí se okno skeneru.
6. Pokud umístíte dokument do ADF, zvolte pole **Use Document Feeder (Použít podavač dokumentů)** a poté zvolte velikost dokumentu z místní nabídky nastavení velikosti skenování.
7. Vyberte cílovou složku nebo cílovou aplikaci z místní nabídky nastavení cílového umístění.
8. Podle potřeby změňte nastavení skenování kliknutím na **Show Details (Zobrazit podrobnosti)**.
Při skenování ze skla skeneru můžete obrázek oříznout ručně – přetažením myši přes část obrázku, kterou chcete naskenovat.
9. Klikněte na **Scan (Skenování)**.



Související informace

- [AirPrint](#)

Související témata:

- [Než použijete funkci AirPrint \(macOS\)](#)

Odeslání faxu pomocí funkce AirPrint (macOS)

Související modely: MFC-L2802DN/MFC-L2800DW/MFC-L2802DW/MFC-L2827DWXL/MFC-L2827DW/MFC-L2835DW/MFC-L2860DWE/MFC-L2860DW/MFC-L2862DW/MFC-L2922DW

Ujistěte se, že je váš přístroj v seznamu tiskáren ve vašem počítači Mac. V níže uvedeném příkladu je použita aplikace Apple TextEdit.



Funkce AirPrint podporuje pouze černobílé dokumenty.

1. Ujistěte se, že je přístroj zapnutý.
2. Ve svém počítači Mac otevřete soubor, který chcete odeslat jako fax.
3. Klikněte na nabídku **File (Soubor)** a poté vyberte možnost **Print (Tisk)**.
4. Klikněte na místní nabídku **Printer (Tiskárna)** a vyberte svůj model s výrazem - **Fax** v názvu.
5. Zadejte údaje o příjemci faxu.
6. Klikněte na **Fax (Faxovat)**.



Související informace

- [AirPrint](#)

Související témata:

- [PC-FAX pro Mac](#)
- [Než použijete funkci AirPrint \(macOS\)](#)

Mopria™ Print Service a Mopria™ Scan

Související modely: DCP-L2620DW/DCP-L2622DW/DCP-L2627DW/DCP-L2627DWXL/DCP-L2627DWE/
DCP-L2640DN/DCP-L2660DW/DCP-L2665DW/MFC-L2802DN/MFC-L2800DW/MFC-L2802DW/
MFC-L2827DWXL/MFC-L2827DW/MFC-L2835DW/MFC-L2860DWE/MFC-L2860DW/MFC-L2862DW/
MFC-L2922DW

Mopria™ Print Service je tisková funkce a Mopria™ Scan je skenovací funkce pro mobilní zařízení se systémem Android™, které byly vyvinuty společností Mopria Alliance™. Pomocí této služby se můžete připojit do téže sítě jako přístroj a tisknout a skenovat bez dalšího nastavení.

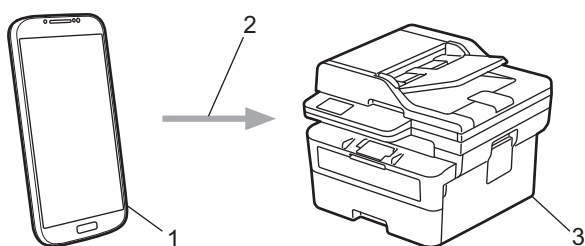

1. Mobilní zařízení se systémem Android™
2. Připojení Wi-Fi®
3. Váš přístroj

Musíte si stáhnout aplikaci Mopria™ Print Service nebo aplikaci Mopria™ Scan z obchodu Google Play™ a nainstalovat ji na své zařízení se systémem Android™. Před použitím těchto funkcí aplikace Mopria™ je musíte povolit na svém mobilním zařízení.



Související informace

- [Mobilní/webové připojení](#)

Brother Mobile Connect

Související modely: DCP-L2620DW/DCP-L2622DW/DCP-L2627DW/DCP-L2627DWXL/DCP-L2627DWE/
DCP-L2640DN/DCP-L2660DW/DCP-L2665DW/MFC-L2802DN/MFC-L2800DW/MFC-L2802DW/
MFC-L2827DWXL/MFC-L2827DW/MFC-L2835DW/MFC-L2860DWE/MFC-L2860DW/MFC-L2862DW/
MFC-L2922DW

Aplikace Brother Mobile Connect slouží k tisku a skenování z mobilních zařízení.

- Na zařízeních se systémem Android™:
Aplikace Brother Mobile Connect umožňuje používat funkce přístroje Brother přímo z vašeho zařízení se systémem Android™.
Stáhněte si a nainstalujte aplikaci Brother Mobile Connect z webu Google Play™.
- Na všech zařízeních se systémem iOS nebo iPadOS včetně zařízení iPhone, iPad a iPod touch:
Aplikace Brother Mobile Connect umožňuje používat funkce přístroje Brother přímo z vašeho zařízení se systémem iOS nebo iPadOS.
Stáhněte si a nainstalujte aplikaci Brother Mobile Connect z webu App Store.



Související informace

- [Mobilní/webové připojení](#)

Související témata:

- [Přístup k aplikaci Brother iPrint&Scan \(Windows/Mac\)](#)

Odstraňování problémů

Tato část objasňuje, jak vyřešit typické síťové problémy, s nimiž se můžete setkat při používání přístroje. Většinu problémů můžete napravit sami.

DŮLEŽITÉ

Potřebujete-li technickou pomoc, musíte zavolat místního prodejce společnosti Brother nebo zákaznický servis Brother.

(MFC-L2802DN/MFC-L2800DW/MFC-L2802DW/MFC-L2827DWXL/MFC-L2827DW/MFC-L2835DW)

Abyste zabránili ztrátě přijatých faxových dat v paměti přístroje, před vypnutím přístroje přeneste data na jiný faxový přístroj nebo na váš počítač.



Potřebujete-li další pomoc, navštivte web support.brother.com.

Nejdříve zkontrolujte následující:

- Napájecí kabel přístroje je správně připojen a přístroj je zapnutý. >> *Stručný návod k obsluze*
- Všechny ochranné materiály byly odstraněny. >> *Stručný návod k obsluze*
- Papír je v zásobníku správně založený.
- Kabele rozhraní jsou bezpečně připojeny k přístroji a k počítači nebo je na přístroji i počítači nastaveno bezdrátové připojení.
- Chybové zprávy a zprávy údržby

Jestliže výše uvedené kontroly nevedou k odstranění potíží, identifikujte problém a poté >> *Související informace*



Související informace

- [Zprávy o chybách a údržbě](#)
- [Chybová hlášení při použití funkce Brother Web Connect](#)
- [Uváznutí dokumentu](#)
- [Uváznutí papíru](#)
- [Problémy s tiskem](#)
- [Zlepšení kvality tisku](#)
- [Problémy s telefonem a faxem](#)
- [Problémy se sítí](#)
- [Problémy s funkcí AirPrint](#)
- [Jiné problémy](#)
- [Kontrola informací o přístroji](#)
- [Aktualizace firmwaru přístroje](#)
- [Resetování přístroje](#)

Zprávy o chybách a údržbě

Stejně jako u jakéhokoli jiného komplexního kancelářského produktu může i u tohoto výrobku docházet k chybám a nutnosti výměny spotřebního materiálu. Pokud k tomu dojde, přístroj určí chybu nebo požadovanou běžnou údržbu a zobrazí příslušné hlášení. Nejběžnější chybové zprávy a zprávy údržby jsou zobrazeny v tabulce.

Pro vyřešení chyby a odstranění zprávy postupujte podle pokynů ve sloupci **Postup**.

Většinu chyb lze opravit a rutinní údržbu provádět vlastními silami. Potřebujete-li další tipy: navštivte web support.brother.com/faqs.



>> DCP-L2600D/DCP-L2620DW/DCP-L2622DW/DCP-L2627DW/DCP-L2627DWXL/DCP-L2627DWE/
DCP-L2640DN/MFC-L2802DN/MFC-L2800DW/MFC-L2802DW/MFC-L2827DWXL/MFC-L2827DW/
MFC-L2835DW

>> DCP-L2660DW/DCP-L2665DW/MFC-L2860DWE/MFC-L2860DW/MFC-L2862DW/MFC-L2922DW

DCP-L2600D/DCP-L2620DW/DCP-L2622DW/DCP-L2627DW/DCP-L2627DWXL/ DCP-L2627DWE/DCP-L2640DN/MFC-L2802DN/MFC-L2800DW/MFC-L2802DW/ MFC-L2827DWXL/MFC-L2827DW/MFC-L2835DW

Chybová zpráva	Příčina	Postup
2str. vyp.	Zadní kryt přístroje není zcela zavřený.	Uzavřete zadní kryt přístroje, až zaklapne v uzavřené poloze.
	Zásobník pro oboustranný tisk není správně nainstalován.	Zasuňte zásobník pro oboustranný tisk pevně do přístroje.
Autodiagnostika Zariadení vypnete a opet zapnete. Nemanipulujte s prístrojom 15 min.	Fixační jednotka nefunguje správně. Fixační jednotka je příliš horká.	<ul style="list-style-type: none"> (MFC-L2802DN/MFC-L2800DW/ MFC-L2802DW/ MFC-L2827DWXL/ MFC-L2827DW/MFC-L2835DW) Abyste zabránili ztrátě přijatých faxových dat v paměti přístroje, před vypnutím přístroje přeneste data na jiný faxový přístroj nebo na váš počítač. Stiskněte a podržte  pro vypnutí přístroje, počkejte několik sekund a poté přístroj znovu zapněte. Přístroj ponechejte 15 minut zapnutý a v nečinnosti.
Bez ID Volajíci.	Neexistuje žádná historie příchozích volání. Nepřijímali jste žádná volání nebo jste se u telefonní společnosti nepřihlásili k odběru služby ID volajícího.	Chcete-li využívat službu ID volajícího, kontaktujte vaši telefonní společnost.
Dosel toner	Skončila životnost tonerové kazety. Přístroj zastaví všechny tiskové operace.	Vyměňte tonerovou kazetu za novou.
Chlazení	Teplota vnitřku přístroje je příliš vysoká. Přístroj pozastaví aktuální tiskovou úlohu a přejde do režimu chlazení. Když se přístroj chladí, je spuštěný chladicí ventilátor a na LCD displeji se zobrazuje nápis Chlazení.	<p>Vyčkejte, dokud se chlazení přístroje nedokončí. Ujistěte se, že žádné větrací otvory přístroje nejsou zakryté.</p> <p>Když přístroj vychladne, bude pokračovat v tisku.</p> <p>Pokud se ventilátor neotáčí, odpojte přístroj od napájení na několik minut, a poté ho znovu připojte.</p>

Chybová zpráva	Příčina	Postup
Chyba kazety Vložte zpět černou (BK) tonerovou kazetu.	Tonerová kazeta není řádně nainstalována.	Vytáhněte sestavu fotoválce a tonerové kazety, vyjměte tonerovou kazetu a opět ji vraťte do fotoválce. Zasuňte sestavu jednotky fotoválce a tonerové kazety zpět do přístroje. Pokud problém přetrvává, kontaktujte zákaznický servis Brother nebo svého místního prodejce společnosti Brother.
Chyba velik. DX	Velikost papíru stanovená v ovladači tiskárny a nabídce přístroje není vhodná k automatickému oboustrannému tisku.	Stiskněte tlačítko Stop/Exit (Stop/Konec) . Vyberte velikost papíru vhodnou k oboustrannému tisku. Velikost papíru vhodná k automatickému oboustrannému tisku je A4.
	Papír v zásobníku nemá správnou velikost a není vhodný k automatickému oboustrannému tisku.	Vložte správnou velikost papíru do zásobníku a nastavte velikost papíru pro daný zásobník. Velikost papíru vhodná k automatickému oboustrannému tisku je A4.
Chybný toner	Vložená tonerová kazeta není pro váš přístroj správná.	Vyjměte právě vloženou tonerovou kazetu z fotoválce a vložte novou se správným produktovým kódem spotřebního materiálu. ➤➤ <i>Související informace: Výměna tonerové kazety</i>
Komun. chyba	Špatná kvalita telefonní linky způsobila chybu komunikace.	Odešlete fax znovu nebo přístroj připojte k jiné telefonní lince. Pokud problém přetrvává, obraťte se na telefonní společnost a požádejte ji o kontrolu vaší telefonní linky.
Malo toneru	Jestliže LCD displej zobrazuje tuto zprávu, můžete stále tisknout. Životnost tonerové kazety se blíží ke konci.	Objednejte si novou tonerovou kazetu již nyní, aby byla náhradní tonerová kazeta po ruce, jakmile se na LCD displeji zobrazí <i>Vymen toner</i> .
Nehlasí se/obsaz	Číslo, které jste vytočili neodpovídá nebo je obsazené.	Zkontrolujte číslo a akci zopakujte.
Nelze rozpoznat	Přístroj nerozpoznává fotoválec.	Vyjměte sestavu tonerové kazety a fotoválce. Vyjměte tonerovou kazetu z fotoválce a znovu nainstalujte tonerovou kazetu zpět do fotoválce. Sestavu tonerové kazety a fotoválce vložte zpět do přístroje.
	Přístroj nerozpoznává tonerovou kazetu.	
Nelze skenovat ##	Přístroj má mechanický problém.	<ul style="list-style-type: none"> (MFC-L2802DN/MFC-L2800DW/ MFC-L2802DW/ MFC-L2827DWXL/ MFC-L2827DW/MFC-L2835DW) <p>Abyste zabránili ztrátě přijatých faxových dat v paměti přístroje, před vypnutím přístroje přeneste data na jiný faxový přístroj nebo na váš počítač.</p> <ul style="list-style-type: none"> Vyjměte dokument. <p>Stiskněte a podržte  pro vypnutí přístroje a poté přístroj znovu zapněte.</p>

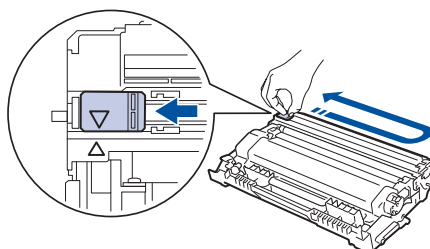

Chybová zpráva	Příčina	Postup
		<ul style="list-style-type: none"> • Pokud problém přetrvává, kontaktujte zákaznický servis Brother nebo svého místního prodejce společnosti Brother.
Nelze tisknout ##	Přístroj má mechanický problém.	<ul style="list-style-type: none"> • (MFC-L2802DN/MFC-L2800DW/ MFC-L2802DW/ MFC-L2827DWXL/ MFC-L2827DW/MFC-L2835DW) Abyste zabránili ztrátě přijatých faxových dat v paměti přístroje, před vypnutím přístroje přeneste data na jiný faxový přístroj nebo na váš počítač. • Stiskněte a podržte  pro vypnutí přístroje, počkejte několik minut a poté přístroj znovu zapněte. • Pokud problém přetrvává, kontaktujte zákaznický servis Brother nebo svého místního prodejce společnosti Brother.
Neni papir Z1	V přístroji došel papír nebo papír není správně vložený do zásobníků papíru.	<ul style="list-style-type: none"> • Doplněte papír do zásobníků papíru. Ujistěte se, že jsou vodítka papíru nastavena na správnou velikost. • Je-li papír v zásobníku, vyjměte jej a znovu jej vložte. Ujistěte se, že jsou vodítka papíru nastavena na správnou velikost. • Zásobník papíru nepřeplyňte.
Neni toner	Tonerová kazeta nebo sestava tonerové kazety a jednotky fotoválce není správně nainstalována.	<p>Vyjměte sestavu tonerové kazety a fotoválce. Vyjměte tonerovou kazetu z fotoválce a znovu nainstalujte tonerovou kazetu zpět do fotoválce. Sestavu tonerové kazety a fotoválce vložte zpět do přístroje. Pokud problém přetrvává, vyměňte tonerovou kazetu za novou.</p> <p>➤➤ <i>Související informace: Výměna tonerové kazety</i></p>
Neshoda medii	Typ média určený v ovladači tiskárny se liší od typu papíru určeného v menu přístroje.	Vložte správný typ papíru do zásobníku určeného na LCD nebo zvolte v přístroji správný typ média v nastavení Typ papíru.
Nesouhlasí vel.	Papír v zásobníku nemá správnou velikost.	Vložte správnou velikost papíru v zásobníku a nastavte velikost papíru v zásobníku.
Otevreny kryt	Přední kryt není zcela zavřený.	Otevřete a poté pevně zavřete přední kryt přístroje.
	Kryt fixační jednotky není zcela zavřený nebo při zapnutí přístroje byl v zadní části přístroje uvíznutý papír.	Zavřete kryt zapékač jednotky, který je umístěn pod zadním krytem přístroje.
	Kryt ADF není zcela zavřený.	Zavřete kryt ADF. Stiskněte a podržte  pro vypnutí přístroje, počkejte několik minut a poté přístroj znovu zapněte.



Chybová zpráva	Příčina	Postup
		Pokud problém přetrvává, kontaktujte zákaznický servis Brother nebo svého místního prodejce společnosti Brother.
Preplněna paměť	Paměť přístroje je plná.	<p>Pokud se odesílá fax nebo probíhá kopírování</p> <p>Postupujte jedním z následujících způsobů:</p> <ul style="list-style-type: none"> • Stisknutím tlačítka Start odešlete nebo zkopírujte naskenované stránky. • Stiskněte tlačítko Stop/Exit (Stop/Konec) a počkejte, dokud neskončí ostatní probíhající operace. Pak pokus zopakujte. • Vytiskněte faxy, které jsou v paměti. • Vymažte data v paměti. Chcete-li získat další paměť, můžete vypnout Příjem do paměti. <p>Pokud probíhá operace tisku:</p> <p>Postupujte jedním z následujících způsobů:</p> <ul style="list-style-type: none"> • Snižte rozlišení. • Vymažte faxy z paměti.
Rozpojení	Druhá osoba nebo její faxový přístroj ukončili volání.	<p>Pokuste se odeslat nebo přijmout znovu.</p> <p>Pokud se přenos opakovaně zastavuje a používáte systém VoIP (Voice over IP), zkuste změnit kompatibilitu na základní (VoIP).</p>
Ruč. podávání	Ručně byl zvolen jako zdroj papíru v ovladači tiskárny, ale v otvoru pro ruční podávání není žádný papír.	Vložte papír do ručního podavače.
Valec ! Posun zeleným jezdecem na valci.	Je třeba vyčistit koronový vodič na fotoválci.	<p>Očistěte koronový vodič na fotoválci.</p> 
	Jednotka fotoválce nebo tonerová kazeta není řádně nainstalována.	Vložte tonerovou kazetu do fotoválce. Znovu nainstalujte sestavu tonerové kazety a jednotky fotoválce do přístroje.
Valec brzy konci	Životnost fotoválce se blíží ke konci.	Zakupte si novou jednotku fotoválce, než se zobrazí zpráva Vymen valec.
Vymen toner	Skončila životnost tonerové kazety. Příklad zastaví všechny tiskové operace. Když je k dispozici paměť, faxy se ukládají do paměti.	<p>Vyměňte tonerovou kazetu za novou.</p> <p>►► <i>Související informace: Výměna tonerové kazety</i></p>
Vymen valec	Je potřeba vyměnit fotoválec.	Vyměňte jednotku fotoválce.



Chybová zpráva	Příčina	Postup
		<p>»» <i>Související informace: Výměna jednotky fotoválce</i></p>
	Pokud se tato zpráva zobrazí i po výměně fotoválce za nový, nebyl vynulován čítač fotoválce.	<p>Vynulujte čítač jednotky fotoválce.</p> <p>»» <i>Související informace: Vynulování čítače válce</i></p>
Zasek papíru vzadu	Papír uvízl v zadní části přístroje.	Otevřete kryt fixační jednotky a odstraňte všechen zaseknutý papír. Zavřete kryt fixační jednotky. Pokud chybová zpráva přetrvává, stiskněte Start .
Zasek. 2str.	Papír uvízl v oboustranném zásobníku.	Zcela vytáhněte zásobník papíru a oboustranný zásobník, otevřete zadní kryt a odstraňte všechen zaseknutý papír. Uzavřete zadní kryt a zásobník papíru i oboustranný zásobník zasuňte pevně zpět do přístroje.
Zasek. v zasob.1	Papír uvízl ve vyznačeném zásobníku papíru.	Zásobník papíru zcela vytáhněte a opatrně odstraňte všechen zaseknutý papír. Zasuňte zásobník papíru pevně zpět do přístroje.
Zaseknuti uvnitř	Papír uvízl uvnitř přístroje.	Otevřete přední kryt a vytáhněte tonerovou kazetu a sestavu jednotky fotoválce. Vytáhněte všechen zaseknutý papír. Zavřete přední kryt. Pokud chybová zpráva přetrvává, stiskněte Start .
Zkontr.original	Dokument nebyl vložen nebo podán správně nebo byl dokument skenovaný z ADF příliš dlouhý.	Vyjměte uvízlý papír z jednotky ADF. Odstraňte veškeré nečistoty nebo útržky papíru z dráhy jednotky podavače papíru ADF. Stiskněte Stop/Exit (Stop/Konec) .



DCP-L2660DW/DCP-L2665DW/MFC-L2860DWE/MFC-L2860DW/MFC-L2862DW/ MFC-L2922DW

Chybové zprávy	Příčina	Akce
2str. vyp.	Zadní kryt přístroje není zcela zavřený.	Uzavřete zadní kryt přístroje, až zaklapne v uzavřené poloze.
	Zásobník pro oboustranný tisk není správně nainstalován.	Zasuňte zásobník pro oboustranný tisk pevně do přístroje.
Autodiagnostika	Fixační jednotka nefunguje správně.	Stiskněte a podržte  pro vypnutí přístroje, počkejte několik sekund a poté přístroj znovu zapněte. Přístroj ponechejte 15 minut zapnutý a v nečinnosti.
	Fixační jednotka je příliš horká.	
Bez ID Volající.	Neexistuje žádná historie příchozích volání. Nepřijímali jste žádná volání nebo jste se u telefonní společnosti nepřihlásili k odběru služby ID volajícího.	Chcete-li využívat službu ID volajícího, kontaktujte vaši telefonní společnost.
Dosel toner	Skončila životnost tonerové kazety.	Vyměňte tonerovou kazetu za novou.
Chlazení	Teplota vnitřku přístroje je příliš vysoká. Přístroj pozastaví aktuální tiskovou úlohu a přejde do režimu	Vyčkejte, dokud se chlazení přístroje nedokončí. Ujistěte se, že žádné

Chybové zprávy	Příčina	Akce
	chlazení. Během režimu chlazení uslyšíte, jak se točí chladicí ventilátor, zatímco na LCD displeji se zobrazí Chlazení.	větrací otvory přístroje nejsou zakryté. Když přístroj vychladne, bude pokračovat v tisku. Pokud se ventilátor neotáčí, odpojte přístroj od napájení na několik minut, a poté ho znovu připojte.
Chyba kazety Vratte tonerovou kazetu zpět.	Tonerová kazeta není řádně nainstalována.	Vytáhněte sestavu fotoválce a tonerové kazety, vyjměte tonerovou kazetu a opět ji vraťte do fotoválce. Zasuňte sestavu jednotky fotoválce a tonerové kazety zpět do přístroje. Pokud problém přetrvává, kontaktujte zákaznický servis Brother nebo svého místního prodejce společnosti Brother.
Chyba velikosti při oboustr. tisku	Velikost papíru stanovená v ovladači tiskárny a nabídky přístroje není vhodná k automatickému oboustrannému tisku.	Stiskněte tlačítko  . Vyberte velikost papíru vhodnou k oboustrannému tisku. Velikost papíru vhodná k automatickému oboustrannému tisku je A4.
	Papír v zásobníku nemá správnou velikost a není vhodný k automatickému oboustrannému tisku.	Vložte správnou velikost papíru do zásobníku a nastavte velikost papíru pro daný zásobník. Velikost papíru vhodná k automatickému oboustrannému tisku je A4.
Chybná tonerová kazeta	Vložená tonerová kazeta není pro váš přístroj správná.	Vyjměte právě vloženou tonerovou kazetu z fotoválce a vložte novou se správným produktovým kódem spotřebního materiálu. »» <i>Související informace: Výměna tonerové kazety</i>
Chybný rozměr	Do vybraného zásobníku papíru nelze vkládat velikost papíru uvedenou v ovladači tiskárny.	Změňte nastavení ovladače tiskárny nebo nastavení zásobníků v přístroji, aby velikost papíru vybraná v ovladači tiskárny odpovídala velikosti papíru vloženého do zvoleného zásobníku.
Komun. chyba	Špatná kvalita telefonní linky způsobila chybu komunikace.	Odešlete fax znovu nebo přístroj připojte k jiné telefonní lince. Pokud problém přetrvává, obraťte se na telefonní společnost a požádejte ji o kontrolu vaší telefonní linky.
Malo pameti pro fax.	Paměť faxu přístroje je plná.	Používáte-li funkci Náhled faxu, odstraňte nežádoucí přijatá faxová data. Chcete-li vytisknout faxová data, stiskněte  Nastavení > Vsechna nastav > Fax > Tisk fax.
Malo toneru	Jestliže LCD displej zobrazuje tuto zprávu, můžete stále tisknout. Životnost tonerové kazety se blíží ke konci.	Objednejte si novou tonerovou kazetu, takže bude možná výměna tonerové kazety, jakmile se na LCD displeji zobrazí Vymen toner.

Chybové zprávy	Příčina	Akce
Nehlasí se/obsaz	Číslo, které jste vytočili neodpovídá nebo je obsazené.	Zkontrolujte číslo a akci zopakujte.
Nelze rozpoznat	Přístroj nerozpoznává fotoválec.	Vyjměte sestavu tonerové kazety a fotoválce. Vyjměte tonerovou kazetu z fotoválce a znovu nainstalujte tonerovou kazetu zpět do fotoválce. Sestavu tonerové kazety a fotoválce vložte zpět do přístroje.
	Přístroj nerozpoznává tonerovou kazetu.	
Nelze skenovat	Dokument je příliš dlouhý pro operaci oboustranného skenování.	Stiskněte tlačítko  . Na oboustranné skenování použijte vhodnou velikost papíru.
Nelze skenovat ###	Přístroj má mechanický problém.	<ul style="list-style-type: none"> Stiskněte a podržte  pro vypnutí přístroje a poté přístroj znovu zapněte. Pokud problém přetrvává, kontaktujte zákaznický servis Brother nebo svého místního prodejce společnosti Brother.
Nelze tisknout ##	Přístroj má mechanický problém.	<ul style="list-style-type: none"> Stiskněte a podržte  pro vypnutí přístroje, počkejte několik minut a poté přístroj znovu zapněte. Pokud problém přetrvává, kontaktujte zákaznický servis Brother nebo svého místního prodejce společnosti Brother.
Není toner	Tonerová kazeta nebo sestava tonerové kazety a jednotky fotoválce není správně nainstalována.	Vyjměte sestavu tonerové kazety a fotoválce. Vyjměte tonerovou kazetu z fotoválce a znovu nainstalujte tonerovou kazetu zpět do fotoválce. Sestavu tonerové kazety a fotoválce vložte zpět do přístroje. Pokud problém přetrvává, vyměňte tonerovou kazetu za novou. »» Související informace: Výměna tonerové kazety
Není zas.papíru 1	V přístroji došel papír nebo papír není správně vložený do zásobníků papíru.	<ul style="list-style-type: none"> Doplňte papír do zásobníků papíru. Ujistěte se, že jsou vodítka papíru nastavena na správnou velikost. Je-li papír v zásobníku, vyjměte jej a znovu jej vložte. Ujistěte se, že jsou vodítka papíru nastavena na správnou velikost. Zásobník papíru nepřepíňujte.
Neshoda typu medií	Typ média určený v ovladači tiskárny se liší od typu papíru určeného v menu přístroje.	Vložte správný typ papíru do zásobníku určeného na LCD nebo zvolte v přístroji správný typ média v nastavení Typ papíru.
Nesouhlasí vel.	Papír v zásobníku nemá správnou velikost.	Vložte správnou velikost papíru v zásobníku a nastavte velikost papíru v zásobníku.
Otevřený kryt	Přední kryt není zcela zavřený.	Otevřete a poté pevně zavřete přední kryt přístroje.

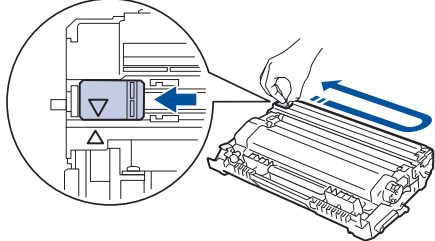
Chybové zprávy	Příčina	Akce
	Kryt fixační jednotky není zcela zavřený nebo při zapnutí přístroje byl v zadní části přístroje uvíznutý papír.	Zavřete kryt zapékačí jednotky, který je umístěný pod zadním krytem přístroje.
	Kryt ADF není zcela zavřený.	Zavřete kryt ADF. Stiskněte a podržte  pro vypnutí přístroje, počkejte několik minut a poté přístroj znovu zapněte. Pokud problém přetrvává, kontaktujte zákaznický servis Brother nebo svého místního prodejce společnosti Brother.
Prekročen limit	Byl dosažen limit tisku nastavený ve funkci Secure Function Lock 3.0.	Obraťte se na svého správce pro nastavení funkce Secure Function Lock.
Preplněna paměť	Paměť přístroje je plná.	Pokud se odesílá fax nebo probíhá kopírování Postupujte jedním z následujících způsobů: <ul style="list-style-type: none"> • Stiskněte tlačítko  nebo Konec a počkejte, než se ukončí prováděné operace, a poté to zkuste znovu. • Stisknutím tlačítka Odeslat odešlete dosud naskenované stránky. • Vymažte data v paměti. Chcete-li získat další paměť, můžete vypnout Příjem do paměti. • Vytiskněte faxy, které jsou v paměti. Pokud probíhá operace tisku: Postupujte jedním z následujících způsobů: <ul style="list-style-type: none"> • Snižte rozlišení. • Vymažte faxy z paměti.
Přístup odepřen	Funkce, kterou chcete použít, je omezena funkcí Secure Function Lock 3.0.	Obraťte se na správce, aby zkontroloval nastavení funkce Secure Function Lock (Blokovací funkce).
Rozpojení	Druhá osoba nebo její faxový přístroj ukončili volání.	Pokuste se odeslat nebo přijmout znovu. Pokud se přenos opakovaně zastavuje a používáte systém VoIP (Voice over IP), zkuste změnit kompatibilitu na základní (VoIP).
Ruč.podávání	Ručně byl zvolen jako zdroj papíru v ovladači tiskárny, ale v otvoru pro ruční podávání není žádný papír.	Vložte papír do ručního podavače.
Selhala inic. dotykového displeje	Dotykový displej byl stisknut dříve, než byla dokončena inicializace napájení.	Ujistěte se, že se dotykového displeje nic nedotýká, ani na něm neleží.
	Mezi spodní částí dotykového displeje a jeho rámem se mohly zachytit nečistoty.	Vsuňte kus tvrdého papíru mezi spodní část dotykového displeje a jeho rám. Pohybem sem a tam vytlačte nečistoty ven.

Chybové zprávy	Příčina	Akce
Tiskova data plna	Paměť přístroje je přeplněná.	Stiskněte tlačítko  a odstraňte dříve uložená data zabezpečeného tisku.
Valec !	Je třeba vyčistit koronový vodič na fotoválci.	Očistěte koronový vodič na fotoválci. 
	Jednotka fotoválce nebo tonerová kazeta není řádně nainstalována.	Vložte tonerovou kazetu do fotoválce. Znovu nainstalujte sestavu tonerové kazety a jednotky fotoválce do přístroje.
Valec brzy konci	Životnost fotoválce se blíží ke konci.	Zakupte si novou jednotku fotoválce, než se zobrazí zpráva Vymen valec.
Vymen toner	Skončila životnost tonerové kazety. Přístroj zastaví všechny tiskové operace. Když je k dispozici paměť, faxy se ukládají do paměti.	Vyměňte tonerovou kazetu za novou. »» <i>Související informace: Výměna tonerové kazety</i>
Vymen valec	Je potřeba vyměnit fotoválec.	Vyměňte jednotku fotoválce. »» <i>Související informace: Výměna jednotky fotoválce</i>
	Pokud se tato zpráva zobrazí i po výměně fotoválce za nový, nebyl vynulován čítač fotoválce.	Vynulujte čítač jednotky fotoválce. »» <i>Související informace: Vynulování čítače válce</i>
Zasek papiru vzadu	Papír uvízl v zadní části přístroje.	Otevřete kryt fixační jednotky a odstraňte všechny zaseknuté papír. Zavřete kryt fixační jednotky. Pokud chybová zpráva přetrvává, stiskněte tlačítko Znovu.
Zasek. 2str.	Papír uvízl v oboustranném zásobníku.	Zcela vytáhněte zásobník papíru a oboustranný zásobník, otevřete zadní kryt a odstraňte všechny zaseknuté papír. Uzavřete zadní kryt a zásobník papíru i oboustranný zásobník zasuňte pevně zpět do přístroje.
Zasek. v zasob.1	Papír uvízl ve vyznačeném zásobníku papíru.	Zásobník papíru zcela vytáhněte a opatrně odstraňte všechny zaseknuté papír. Zasuňte zásobník papíru pevně zpět do přístroje.
Zaseknuti uvnitr	Papír uvízl uvnitř přístroje.	Otevřete přední kryt a vytáhněte tonerovou kazetu a sestavu jednotky fotoválce. Vytáhněte zaseknutý papír. Zavřete přední kryt.
Zaseknuty dokument	Dokument nebyl vložen nebo podán správně nebo byl dokument skenovaný z ADF příliš dlouhý.	Vyjměte uvízlý papír z jednotky ADF. Odstraňte veškeré nečistoty nebo útržky papíru z dráhy jednotky podavače papíru ADF. Stiskněte  .



Související informace

- Odstraňování problémů
 - Nelze tisknout nebo skenovat – přesměrování faxů

Související témata:

- Výměna tonerové kazety
- Výměna jednotky fotoválce
- Čištění koronového vodiče
- Tisk faxů uložených do paměti přístroje
- Vkládání papíru
- Vynulování čítače válce

Nelze tisknout nebo skenovat – přesměrování faxů

Související modely: MFC-L2802DN/MFC-L2800DW/MFC-L2802DW/MFC-L2827DWXL/MFC-L2827DW/MFC-L2835DW/MFC-L2860DWE/MFC-L2860DW/MFC-L2862DW/MFC-L2922DW

Na LCD displeji se zobrazí:

- [Nelze tisknout] ##
- [Nelze skenovat] ##

Doporučujeme přenesení faxů do jiného faxového přístroje nebo do počítače.

Přenést můžete i hlášení faxového deníku, kde zjistíte případné faxy čekající na přenos.



Pokud je na LCD displeji po přenosu všech faxů zobrazeno chybové hlášení, odpojte přístroj Brother na několik minut od zdroje napájení a poté jej znovu připojte.



Související informace

- [Zprávy o chybách a údržbě](#)
 - [Přesměrování přijatých faxů na jiný faxový přístroj](#)
 - [Přenos faxů do počítače](#)
 - [Přenos zprávy faxového deníku do jiného faxového přístroje](#)

Přesměrování přijatých faxů na jiný faxový přístroj

Související modely: MFC-L2802DN/MFC-L2800DW/MFC-L2802DW/MFC-L2827DWXL/MFC-L2827DW/MFC-L2835DW/MFC-L2860DWE/MFC-L2860DW/MFC-L2862DW/MFC-L2922DW

Před přesměrováním faxů na jiný faxový přístroj musíte nastavit ID stanice.

>> [MFC-L2802DN/MFC-L2800DW/MFC-L2802DW/MFC-L2827DWXL/MFC-L2827DW/MFC-L2835DW](#)

>> [MFC-L2860DWE/MFC-L2860DW/MFC-L2862DW/MFC-L2922DW](#)

MFC-L2802DN/MFC-L2800DW/MFC-L2802DW/MFC-L2827DWXL/MFC-L2827DW/MFC-L2835DW

1. Stiskněte tlačítko **Menu**.
2. Stisknutím tlačítka ▲ nebo ▼ zobrazte volbu [Sluzba] a potom stiskněte tlačítko **OK**.
3. Stisknutím tlačítka **OK** zvolte [Prenos dat].
4. Stisknutím tlačítka ▲ nebo ▼ zobrazte volbu [Prenos faxu] a potom stiskněte tlačítko **OK**.
5. Postupujte jedním z následujících způsobů:
 - Pokud se na displeji LCD zobrazí [Chybi udaje], v paměti přístroje nezbývají žádné faxy. Stiskněte tlačítko **Stop/Exit (Stop/Konec)**.
 - Zadejte číslo faxu, na které budou faxy přeposílány. Stiskněte tlačítko **Start**.

MFC-L2860DWE/MFC-L2860DW/MFC-L2862DW/MFC-L2922DW

1. Stiskněte tlačítko  [Nastaveni] > [Vsechna nastav] > [Sluzba] > [Prenos dat] > [Prenos faxu].
2. Postupujte jedním z následujících způsobů:
 - Pokud se na displeji LCD zobrazí [Chybi udaje], v paměti přístroje nezbývají žádné faxy. Stiskněte tlačítko [Zavrit].
 - Zadejte číslo faxu, na které budou faxy přeposílány.
3. Stiskněte tlačítko [Fax Start].

Související informace

- [Nelze tisknout nebo skenovat – přesměrování faxů](#)

Související témata:

- [Nastavení ID stanice](#)

Přenos faxů do počítače



Související modely: MFC-L2802DN/MFC-L2800DW/MFC-L2802DW/MFC-L2827DWXL/MFC-L2827DW/MFC-L2835DW/MFC-L2860DWE/MFC-L2860DW/MFC-L2862DW/MFC-L2922DW

>> [MFC-L2802DN/MFC-L2800DW/MFC-L2802DW/MFC-L2827DWXL/MFC-L2827DW/MFC-L2835DW](#)
>> [MFC-L2860DWE/MFC-L2860DW/MFC-L2862DW/MFC-L2922DW](#)

MFC-L2802DN/MFC-L2800DW/MFC-L2802DW/MFC-L2827DWXL/MFC-L2827DW/MFC-L2835DW

1. Ujistěte se, že jste na svůj počítač nainstalovali program a ovladače.
2. Spusťte aplikaci  (**Brother Utilities**), klikněte na rozevírací seznam a vyberte název vašeho modelu (pokud ještě není zvolen). Klikněte na **PC-FAX** na levé straně panelu a potom klikněte na **Přijímat**. Zobrazí se okno **PC-FAX Receive (Příjem faxů do počítače)**.
3. Přesvědčte se, že jste na přístroji nastavili [PC Fax příjem].
Pokud po nastavení příjmu PC-Fax zůstávají v paměti přístroje faxy, na LCD displeji se zobrazuje [Odesl.fax do PC?].
4. Postupujte jedním z následujících způsobů:
 - Pokud chcete všechny faxy přenést do počítače, pomocí tlačítek ▲ a ▼ vyberte možnost [Ano] a poté stiskněte tlačítko **OK**.
 - Pokud chcete skončit a ponechat faxy v paměti, pomocí tlačítek ▲ a ▼ vyberte možnost [Ne] a poté stiskněte tlačítko **OK**.
5. Stiskněte tlačítko **Stop/Exit (Stop/Konec)**.

MFC-L2860DWE/MFC-L2860DW/MFC-L2862DW/MFC-L2922DW

1. Ujistěte se, že jste na svůj počítač nainstalovali program a ovladače.
2. Spusťte aplikaci  (**Brother Utilities**), klikněte na rozevírací seznam a vyberte název vašeho modelu (pokud ještě není zvolen). Klikněte na **PC-FAX** na levé straně panelu a potom klikněte na **Přijímat**. Zobrazí se okno **PC-FAX Receive (Příjem faxů do počítače)**.
3. Přesvědčte se, že jste na přístroji nastavili [PC Fax příjem].
Pokud po nastavení příjmu PC-Fax zůstávají v paměti přístroje faxy, na LCD displeji se zobrazuje [Odesl.fax do PC?].
4. Postupujte jedním z následujících způsobů:
 - Chcete-li do počítače přenést všechny faxy, stiskněte tlačítko [Ano].
 - Chcete-li skončit a nechat faxy v paměti, stiskněte [Ne].
5. Stiskněte tlačítko .

Související informace

- [Nelze tisknout nebo skenovat – přesměrování faxů](#)

Přenos zprávy faxového deníku do jiného faxového přístroje

Související modely: MFC-L2802DN/MFC-L2800DW/MFC-L2802DW/MFC-L2827DWXL/MFC-L2827DW/MFC-L2835DW/MFC-L2860DWE/MFC-L2860DW/MFC-L2862DW/MFC-L2922DW

Před přenosem zprávy faxového deníku do jiného faxového přístroje musíte nastavit ID stanice.

>> [MFC-L2802DN/MFC-L2800DW/MFC-L2802DW/MFC-L2827DWXL/MFC-L2827DW/MFC-L2835DW](#)

>> [MFC-L2860DWE/MFC-L2860DW/MFC-L2862DW/MFC-L2922DW](#)

MFC-L2802DN/MFC-L2800DW/MFC-L2802DW/MFC-L2827DWXL/MFC-L2827DW/MFC-L2835DW

1. Stiskněte tlačítko **Menu**.
2. Stisknutím tlačítka ▲ nebo ▼ zobrazte volbu [Sluzba] a potom stiskněte tlačítko **OK**.
3. Stisknutím tlačítka **OK** zvolte [Prenos dat].
4. Stisknutím tlačítka ▲ nebo ▼ zobrazte volbu [Prenos hlaseni] a potom stiskněte tlačítko **OK**.
5. Zadejte číslo cílového faxu pro faxový deník.
6. Stiskněte tlačítko **Start**.

MFC-L2860DWE/MFC-L2860DW/MFC-L2862DW/MFC-L2922DW

1. Stiskněte tlačítko  [Nastaveni] > [Vsechna nastav] > [Sluzba] > [Prenos dat] > [Prenos hlaseni].
2. Zadejte číslo cílového faxu pro faxový deník.
3. Stiskněte tlačítko [Fax Start].

✓ Související informace

- [Nelze tisknout nebo skenovat – přesměrování faxů](#)

Související témata:

- [Nastavení ID stanice](#)
- [Konfigurace data a času pomocí webové správy](#)

Chybová hlášení při použití funkce Brother Web Connect

Související modely: DCP-L2660DW/DCP-L2665DW/MFC-L2860DWE/MFC-L2860DW/MFC-L2862DW/MFC-L2922DW

Pokud dojde k chybě, přístroj zobrazí chybové hlášení. Nejběžnější chybová hlášení jsou uvedena v tabulce. Většinu chyb můžete opravit sami. Pokud po přečtení této tabulky stále potřebujete pomoc, přečtěte si nejnovější tipy pro odstraňování problémů na support.brother.com/faqs.

Chyba připojení

Chybová hlášení	Příčina	Akce
Chyba připojení 02 Sítové připojení selhalo. Zkontrolujte správnost sítového připojení.	Přístroj není připojen k síti.	<ul style="list-style-type: none"> Ujistěte se, že je přístroji přiřazena vhodná IP adresa. Zkontrolujte, zda je váš přístupový bod / router aktivní a zda je navázáno připojení k internetu. Zkontrolujte, zda je bezdrátový router / přístupový bod zapnutý. Pokud bylo tlačítko Web stisknuto brzy poté, co bylo zařízení zapnuto, síťové připojení ještě nemusí být navázáno. Vyčkejte a zkuste to znovu.
Chyba připojení 03 Připojení k serveru selhalo. Zkontrolujte sítová nastavení.	<ul style="list-style-type: none"> Nastavení sítě nebo serveru jsou nesprávná. Došlo ke problému se sítí nebo serverem. 	<ul style="list-style-type: none"> Ujistěte se, že jsou síťová nastavení správná, nebo počkejte a zkuste to později znovu. Pokud bylo tlačítko Web stisknuto brzy poté, co bylo zařízení zapnuto, síťové připojení ještě nemusí být navázáno. Vyčkejte a zkuste to znovu. <p>►► <i>Související informace:</i> <i>Konfigurace data a času pomocí webové správy</i></p>
Chyba připojení 07 Připojení k serveru selhalo. Nesprávně datum a čas.	Nastavení data a času nejsou správná.	Nastavte datum a čas správně. Mějte na paměti, že v případě, že je napájecí kabel přístroje odpojen, nastavení data a času mohou být resetována zpět na tovární nastavení.

Chyba ověření

Chybová hlášení	Příčina	Akce
Chyba overení 01 Nesprávný kód PIN. Zadejte PIN správně.	Kód PIN zadaný pro přístup k účtu je nesprávný. PIN je čtyřmístné číslo, které bylo zadáno při registraci účtu na přístroji.	Zadejte správný PIN.
Chyba overení 02 Nesprávně nebo neplatně ID. Nebo se toto dočasné ID již používá. Zadejte správně nebo znovu vystavte dočasné ID. Dočasné ID je platné po dobu 24 hodin od vystavení.	Dočasné ID, které bylo zadáno, je nesprávné.	Zadejte správné dočasné ID.
	Platnost dočasného ID, které bylo zadáno, již vypršela. Dočasné ID je platné po dobu 24 hodin.	Znovu požádejte o přístup k funkci Brother Web Connect pro získání nového dočasného ID. Potom použijte toto nové ID pro registraci účtu na přístroji.

Chybová hlášení	Příčina	Akce
Chyba overeni 03 Zobrazovany nazev byl jiz zaregistrovan. Zadejte jiny zobraz. nazev.	Název zadaný jako zobrazovaný název je již registrován jiným uživatelem služby.	Zadejte jiný zobrazovaný název.

Chyba serveru

Chybová hlášení	Příčina	Akce
Chyba serveru 01 Overeni se nezdarilo. Provedte nasledujici: 1. Prejdete na http://bwc.brother.com a ziskejte nove docasne ID. 2. Stisknete OK a zadejte sve nove docasne ID na dalai obrazovce.	Platnost informací o ověření přístroje (potřebných pro přístup ke službě) vypršela nebo jsou tyto informace neplatné.	Znovu požádejte o přístup k funkci Brother Web Connect pro získání nového dočasného ID. Potom použijte toto nové ID pro registraci účtu na přístroji.
Chyba serveru 03 Ulozeni se nezdarilo. Nepodporovany soubor nebo poskozena data. Overte data souboru.	Soubor, který se pokoušíte uložit, může mít jeden z následujících problémů: <ul style="list-style-type: none"> • Souboru překračuje limit služby týkající se počtu pixelů, velikosti souboru apod. • Typ souboru není podporován. • Soubor je poškozen. 	<ul style="list-style-type: none"> • Zkontrolujte omezení velikosti nebo formátu daná službou. • Uložte soubor jako jiný typ. • Pokud je to možné, získajte novou, nepoškozenou verzi souboru.
Chyba serveru 13 Sluzba docasne není k dispozici. Opakujte akci pozdeji.	Došlo k problému se službou, služba je v současné době nedostupná.	Vyčkejte a zkuste to znovu. Pokud se zpráva zobrazí znovu, spojte se se službou z počítače, abyste zjistili, zda je služba nedostupná.



Související informace

- [Odstraňování problémů](#)

Související témata:

- [Konfigurace data a času pomocí webové správy](#)

Uvážnutí dokumentu

Související modely: DCP-L2640DN/DCP-L2660DW/DCP-L2665DW/MFC-L2802DN/MFC-L2800DW/MFC-L2802DW/MFC-L2827DWXL/MFC-L2827DW/MFC-L2835DW/MFC-L2860DWE/MFC-L2860DW/MFC-L2862DW/MFC-L2922DW

- Dokument uvážl v horní části jednotky ADF
- Dokument uvážl pod krytem dokumentu
- Odstraňte malé kousky papíru uvážlé uvnitř ADF

Dokument uvízl v horní části jednotky ADF

Související modely: DCP-L2640DN/DCP-L2660DW/DCP-L2665DW/MFC-L2802DN/MFC-L2800DW/MFC-L2802DW/MFC-L2827DWXL/MFC-L2827DW/MFC-L2835DW/MFC-L2860DWE/MFC-L2860DW/MFC-L2862DW/MFC-L2922DW

1. Vyměňte z jednotky ADF všechny papír, který neuvízl.
2. Otevřete kryt ADF.
3. Vytáhněte uvíznutý dokument směrem doleva. Pokud se dokument roztrhne, odstraňte všechny útržky nebo zbytky, abyste zabránili budoucím uvíznutím papíru.

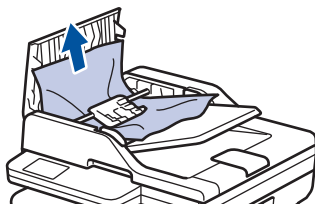

4. Zavřete kryt ADF.
5. Stiskněte tlačítko **Stop/Exit (Stop/Konec)** nebo .



Související informace

- [Uvíznutí dokumentu](#)

Dokument uvízl pod krytem dokumentu

Související modely: DCP-L2640DN/DCP-L2660DW/DCP-L2665DW/MFC-L2802DN/MFC-L2800DW/MFC-L2802DW/MFC-L2827DWXL/MFC-L2827DW/MFC-L2835DW/MFC-L2860DWE/MFC-L2860DW/MFC-L2862DW/MFC-L2922DW

1. Vyjměte z jednotky ADF všechny papír, který neuvízl.
2. Zvedněte kryt dokumentu.
3. Vytáhněte uvíznutý dokument směrem doprava. Pokud se dokument roztrhne, odstraňte všechny útržky nebo zbytky, abyste zabránili budoucím uvíznutím papíru.

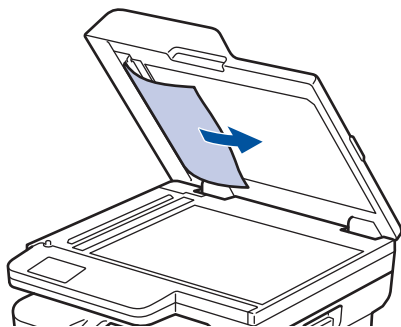

4. Zavřete kryt dokumentu.
5. Stiskněte tlačítko **Stop/Exit (Stop/Konec)** nebo .



Související informace

- [Uvíznutí dokumentu](#)

Odstraňte malé kousky papíru uvízlé uvnitř ADF

Související modely: DCP-L2640DN/DCP-L2660DW/DCP-L2665DW/MFC-L2802DN/MFC-L2800DW/MFC-L2802DW/MFC-L2827DWXL/MFC-L2827DW/MFC-L2835DW/MFC-L2860DWE/MFC-L2860DW/MFC-L2862DW/MFC-L2922DW

1. Zvedněte kryt dokumentu.
2. Zasuňte kousek tuhého papíru, například kartonu, do ADF a vytlačte veškeré malé útržky papíru.
(DCP-L2640DN/DCP-L2660DW/DCP-L2665DW/MFC-L2802DN/MFC-L2800DW/MFC-L2802DW/MFC-L2827DWXL/MFC-L2827DW/MFC-L2835DW/MFC-L2860DWE/MFC-L2860DW/MFC-L2862DW)

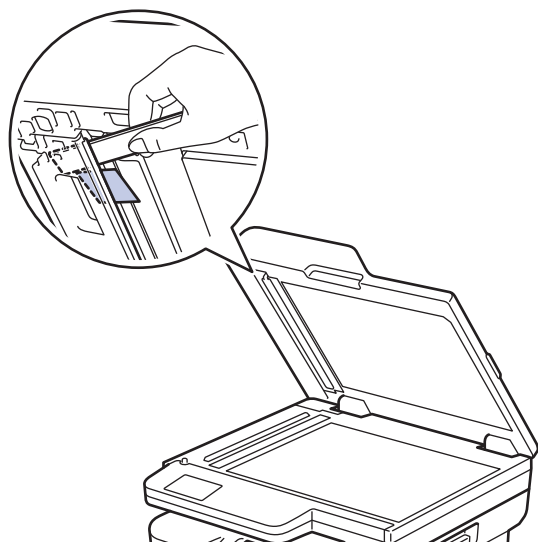

(MFC-L2922DW)

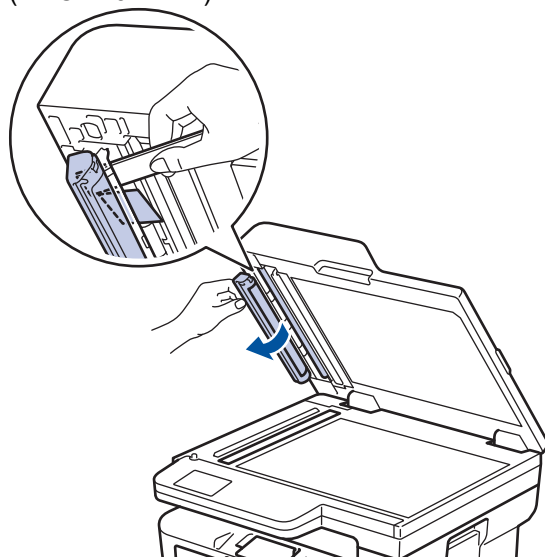

3. Zavřete kryt dokumentu.
4. Stiskněte tlačítko **Stop/Exit (Stop/Konec)** nebo .

✓ Související informace

- [Uvíznutí dokumentu](#)

Uvíznutí papíru

Pokud do zásobníku přidáváte nový papír, vždy vyjměte veškerý zbývající papír ze zásobníku, přidejte nový papír a celý stoh papíru prolistujte a srovnejte, než ho vložíte zpět do zásobníku. Tím můžete předejít zaseknutím papíru.

- [Odstranění zaseknutého papíru](#)
- [Papír uvízl v zásobníku na papír](#)
- [Uvíznutí papíru ve výstupním zásobníku papíru](#)
- [Papír uvízl v zadní části přístroje](#)
- [Papír uvízl uvnitř přístroje](#)
- [Papír uvízl v oboustranném zásobníku](#)

Odstranění zaseknutého papíru

Pokud se papír často zasekává nebo dochází k podávání více listů papíru současně, proveďte následující postup:

- Očistěte válečky pro zavádění papíru a separační vložku zásobníků papíru.
 - *Související informace: Čištění válečků pro zavádění papíru*
- Vložte správným způsobem papír do zásobníku.
 - *Související informace: Vkládání papíru*
- Nastavte na přístroji správný formát a typ papíru.
 - *Související informace: Nastavení papíru*
- Nastavte na počítači správný formát a typ papíru.
 - *Související informace: Tisk dokumentu (Windows)*
 - *Související informace: Tisk pomocí služby AirPrint*
- Použijte doporučený papír.
 - *Související informace: Používání speciálního papíru*
 - *Související informace: Doporučená tisková média*



Související informace

- [Uvíznutí papíru](#)

Související témata:

- [Čištění válečků pro zavádění papíru](#)
- [Vkládání papíru](#)
- [Nastavení papíru](#)
- [Tisk dokumentu \(Windows\)](#)
- [Tisk pomocí služby AirPrint](#)
- [Používání speciálního papíru](#)
- [Doporučená tisková média](#)

Papír uvízl v zásobníku na papír

Pokud ovládací panel přístroje nebo nástroj Status Monitor indikuje, že došlo k uvíznutí papíru v zásobníku papíru, postupujte následujícím způsobem:

1. Úplně vysuňte zásobník papíru z přístroje.

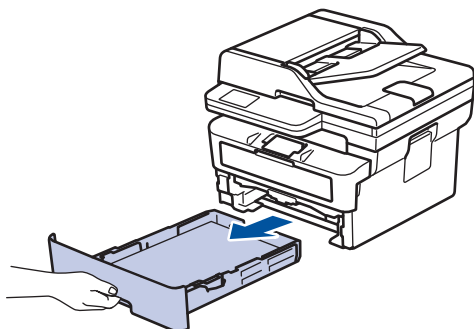

2. Pomalu vytáhněte zaseknutý papír.

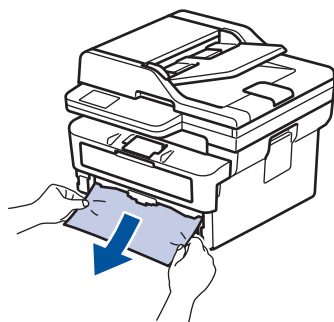

Vytažení zaseknutého papíru směrem dolů oběma rukama vám usnadní odstranění papíru.

3. Stoh papírů dobře provětrejte, aby nedocházelo k dalšímu uvíznutí papíru, a posuňte vodítka papíru tak, aby odpovídala velikosti papíru. Vložte papír do zásobníku papíru.

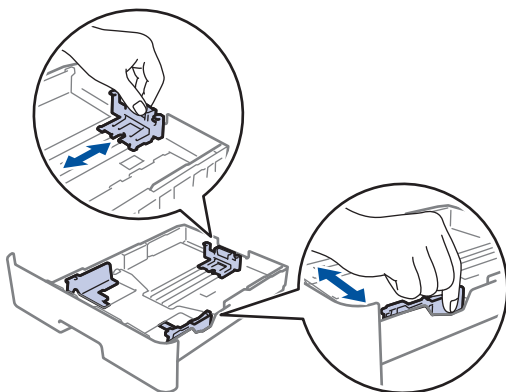

4. Ujistěte se, že papír nepřevyšuje značku maximálního množství papíru (▼▼▼).

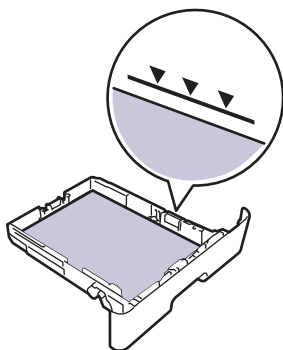

5. Zasuňte zásobník papíru pevně zpět do přístroje.



Související informace

- Uvážnutí papíru

Uvíznutí papíru ve výstupním zásobníku papíru

Pokud ve výstupním zásobníku papíru uvízne papír, postupujte následujícím způsobem:

1. Otevřete skener oběma rukama.

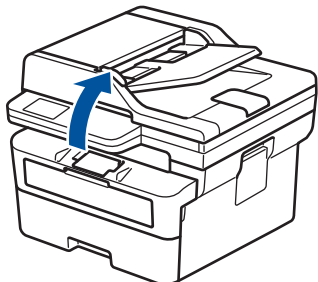

2. Vyměňte papír.

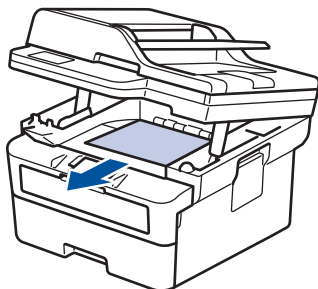

3. Zavřete skener tím, že ho oběma rukama zatlačíte dolů.

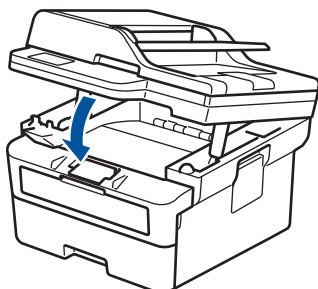

✓ Související informace

- [Uvíznutí papíru](#)

Papír uvízl v zadní části přístroje

Jestliže ovládací panel přístroje nebo Status Monitor indikují, že je v zadní části přístroje zaseknutý papír (zaseknutí vzadu), proveďte následující postup:

1. Nechejte přístroj zapnutý po dobu 10 minut, aby vnitřní ventilátor zchladil horké součásti uvnitř přístroje.
2. Otevřete zadní kryt.

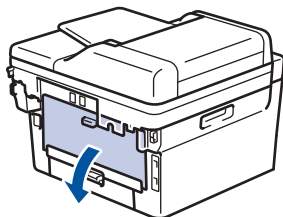

3. Uchopte modré úchytky na pravé a levé straně a sklopte je směrem k sobě. Tím se uvolní kryt fixační jednotky.

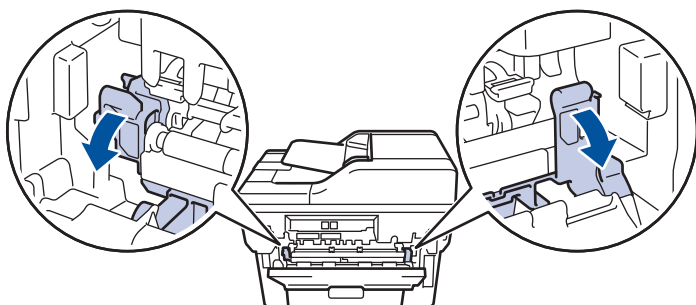

! VAROVÁNÍ

VYSOKÁ TEPLOTA

Vnitřní díly přístroje jsou extrémně horké. Než se součástek přístroje dotknete, počkejte, až přístroj vychladne.

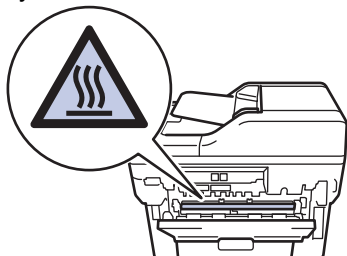

Pokud jsou zelené páčky pro obálky uvnitř zadního krytu sklopeny do polohy na obálky, před sklopením modrých úchytek tyto páčky vytáhněte do původní pozice.

4. Oběma rukama opatrně vytáhněte zaseknutý papír z přístroje.

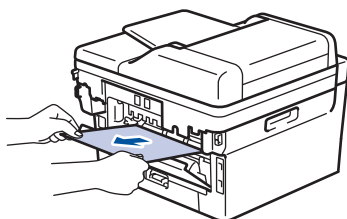

5. Zavřete kryt zapékací pece.

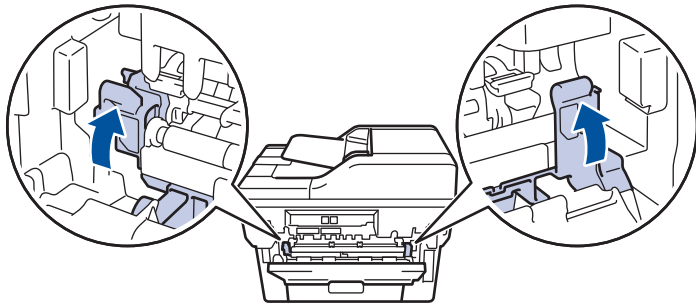

Tisknete-li na obálky, před uzavřením zadního krytu znovu sklopte zelené páčky pro obálky do polohy na obálky.

6. Uzavřete zadní kryt, dokud se nezajistí v uzavřené poloze.



Související informace

- [Uváznutí papíru](#)
-

Papír uvízl uvnitř přístroje

Pokud ovládací panel přístroje nebo nástroj Status Monitor indikuje, že došlo k uváznutí papíru uvnitř přístroje, postupujte následujícím způsobem:

1. Nechejte přístroj zapnutý po dobu 10 minut, aby vnitřní ventilátor zchladil horké součásti uvnitř přístroje.
2. Otevřete přední kryt.

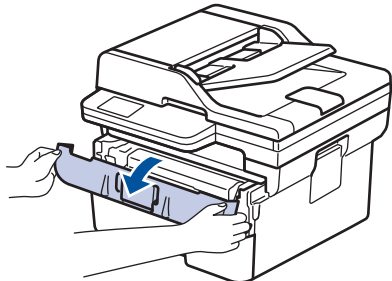

3. Vyměňte sestavu jednotky fotoválce a tonerové kazety.

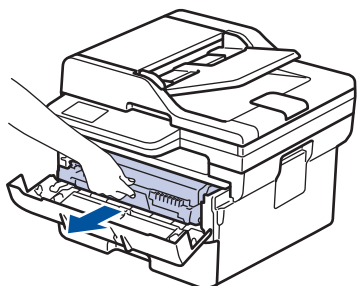

! VAROVÁNÍ

HORKÝ POVRCH

Vnitřní díly přístroje jsou extrémně horké. Než se součástek přístroje dotknete, počkejte, až přístroj vychladne.

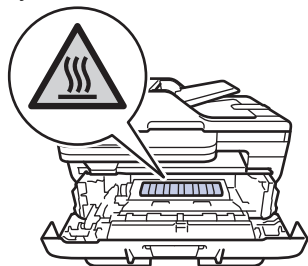

4. Pomalu vytáhněte uváznutý papír.

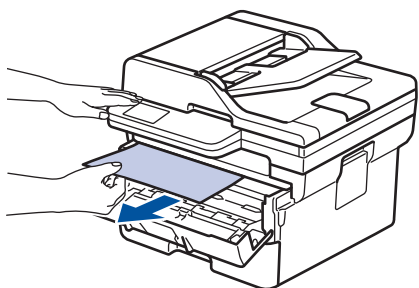

5. Sestavu tonerové kazety a jednotky fotoválce vsadte zpět do přístroje.

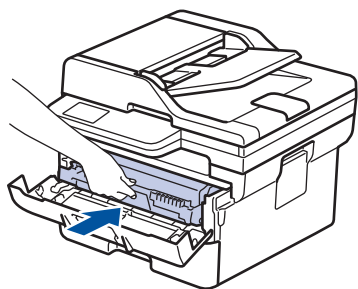

6. Zavřete přední kryt.



Související informace

- [Uváznutí papíru](#)

Papír uvízl v oboustranném zásobníku

Pokud ovládací panel přístroje nebo nástroj Status Monitor indikuje, že došlo k uváznutí papíru v oboustranném zásobníku papíru, postupujte následujícím způsobem:

1. Nechejte přístroj zapnutý po dobu 10 minut, aby vnitřní ventilátor zchladil horké součásti uvnitř přístroje.
2. Zásobník papíru vytáhněte celý z přístroje.

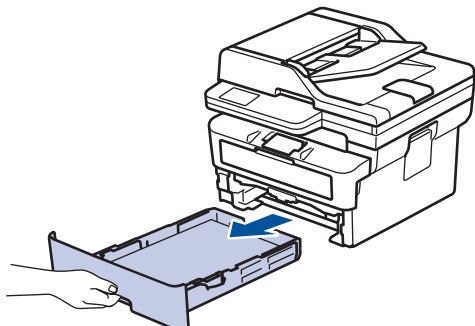

3. Na zadní straně přístroje zcela vysuňte zásobník papíru k oboustrannému tisku z přístroje.

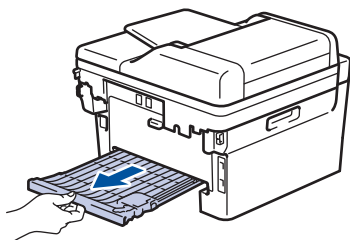

4. Vytáhněte zaseknutý papír z přístroje nebo ze zásobníku k oboustrannému tisku.

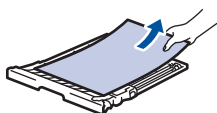
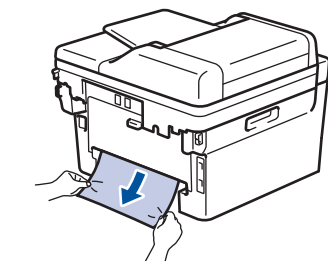

5. Vyměňte papír, který se mohl zaseknout pod přístrojem působením statické elektřiny.

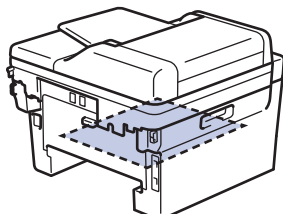

6. Pokud papír neuvízl v zásobníku papíru k oboustrannému tisku, otevřete zadní kryt.

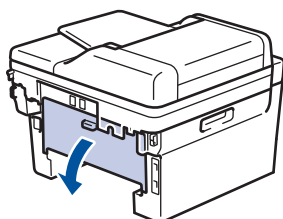

7. Uchopte modré úchytky na pravé a levé straně a sklopte je směrem k sobě. Tím se uvolní kryt fixační jednotky.

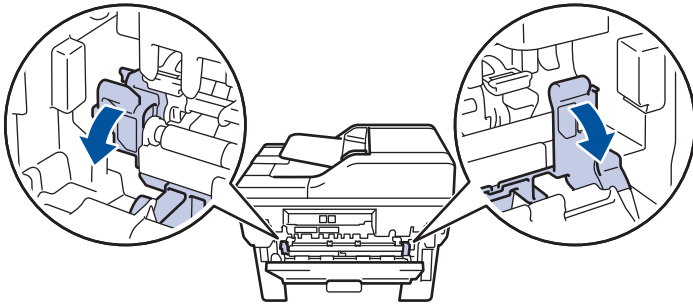

Pokud jsou zelené páčky pro obálky uvnitř zadního krytu sklopeny do polohy na obálky, před sklopením modrých úchytek tyto páčky vytáhněte do původní polohy.

⚠ VAROVÁNÍ

VYSOKÁ TEPLOTA

Vnitřní díly přístroje jsou extrémně horké. Než se součástek přístroje dotknete, počkejte, až přístroj vychladne.

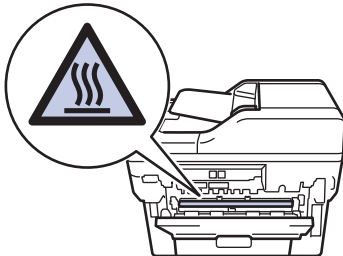

8. Pomocí obou rukou jemně vytáhněte uvíznutý papír ze zadní strany přístroje.

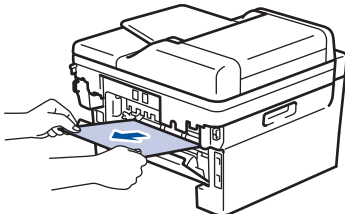

9. Zavřete kryt zapékací pece.

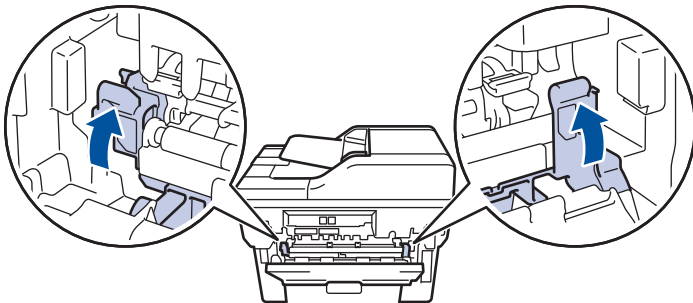

Tisknete-li na obálky, před uzavřením zadního krytu znovu sklopte zelené páčky pro obálky do polohy na obálky.

10. Uzavřete zadní kryt, dokud se nezajistí v uzavřené poloze.
11. Zasuňte oboustranný zásobník pevně zpět do zadní části přístroje.
12. Zasuňte zásobník papíru pevně zpět do přední části přístroje.





Související informace

- [Uvíznutí papíru](#)

Problémy s tiskem

Pokud po přečtení informací v této tabulce stále potřebujete pomoc, přečtěte si nejnovější rady k odstraňování problémů na stránce support.brother.com/faqs.

Potíže	Doporučení
Žádný výtisk	<p>Zkontrolujte, zda přístroj není v režimu vypnutí.</p> <p>Je-li přístroj v režimu vypnutí, stiskněte tlačítko  a poté znovu odešlete tisková data.</p> <p>Zkontrolujte, jestli je nainstalovaný a vybraný správný ovladač tiskárny.</p> <p>Zkontrolujte, zda se v nástroji Status Monitor nebo na ovládacím panelu přístroje nezobrazuje chyba.</p> <p>Zkontrolujte, zda je přístroj ve stavu online:</p> <p>Windows:</p> <ol style="list-style-type: none"> 1. Stiskněte a podržte tlačítko  a stiskněte tlačítko  na klávesnici počítače, čímž aktivujete funkci Spustit. 2. Zadejte text "control printers" do pole Otevřít: a klikněte na tlačítko OK. <div data-bbox="855 965 1471 1279" data-label="Image"> </div> <ol style="list-style-type: none"> 3. Pravým tlačítkem klikněte na ikonu modelu a poté klikněte na volbu Zobrazit aktuální tiskové úlohy. 4. Pokud se zobrazí možnosti ovladače tiskárny, vyberte svůj ovladač tiskárny. 5. Klikněte na položku Tiskárna v panelu nabídky a potom se ujistěte, že není vybrána položka Používat tiskárnu offline. <p>Mac:</p> <p>Klikněte na nabídku System Preferences (Systémové předvolby) nebo System Settings (Nastavení systému) a potom vyberte volbu Printers & Scanners (Tiskárny a skenery). Když je přístroj offline, odstraňte jej a poté jej znovu přidejte.</p>
Přístroj netiskne nebo se tisk zastavil.	<p>Zrušte tiskovou úlohu a vymažte ji z paměti přístroje. Výtisk může být nedokončený. Odešlete tisková data znovu.</p> <p>►► <i>Související informace: Zrušení tiskové úlohy</i></p>
Na obrazovce jsou záhlaví a zápatí viditelné, ale tiskárna je nevytiskne.	<p>V horní a dolní části stránky je nepotisknutelná oblast. Upravte horní a dolní okraj dokumentu, aby mohl být text vytisknut.</p>
Přístroj tiskne neočekávaným způsobem nebo tiskne nesprávné znaky.	<p>Zrušte tiskovou úlohu a vymažte ji z paměti přístroje. Výtisk může být nedokončený. Odešlete tisková data znovu.</p> <p>►► <i>Související informace: Zrušení tiskové úlohy</i></p>

Potíže	Doporučení
	Zkontrolujte nastavení vaší aplikace, abyste se ujistili, že je nastavena pro práci s vaším přístrojem. Ujistěte se, že je v okně Tisk dané aplikace zvolen ovladač tiskárny Brother.
Přístroj vytiskne několik prvních stránek správně, ale na některých dalších stránkách částí textu chybí.	Zkontrolujte nastavení vaší aplikace, abyste se ujistili, že je nastavena pro práci s vaším přístrojem. Přístroj nepřijímá žádná data odeslaná z počítače. Přesvědčte se, že je kabel rozhraní připojen správně.
Nelze tisknout jednostranně ani oboustranně.	(Windows) Změňte volbu oboustranného tisku v ovladači tiskárny. <ul style="list-style-type: none"> • Pokud chcete provést dočasnou změnu, vyberte přes aplikaci volbu Žádné nebo Duplex v ovladači tiskárny: »» Související informace: Tisk dokumentu (Windows) • Pokud chcete provést trvalou změnu, změňte výchozí nastavení ovladače tiskárny: »» Související informace: Změna výchozích nastavení tisku (Windows)
Přístroj netiskne na obě strany papíru, aniž když je nastavení ovladače tiskárny oboustranné a přístroj podporuje oboustranný tisk.	Zkontrolujte nastavení formátu papíru v ovladači tiskárny. Musíte vybrat papír A4. Podporovaná gramáž papíru je 60 až 105 g/m ²
Příliš nízká rychlost tisku.	V ovladači tiskárny snižte rozlišení. Pokud jste povolili Tichý režim, vypněte ho v ovladači tiskárny nebo v nabídce přístroje. Při dlouhodobém tisknutí se rychlost tisku může automaticky snížit, aby se přístroj nepřehříval.
Přístroj nepodává papír.	Pokud je papír v zásobníku, vyrovnejte jej. Pokud je papír zvlněný, měli byste ho vyhladit. Někdy pomůže stoh papíru ze zásobníku vyjmout, otočit jej a vrátit zpět do zásobníku. Stoh papíru dobře provětrejte a vložte jej zpět do zásobníku papíru. Omezte množství papíru, který je uložen v zásobníku a zkuste opět tisknout. (Pro modely se slotem ručního podavače) Ujistěte se, že v ovladači tiskárny není zvolena možnost Ručně pro položku Zdroj papíru . Vyčistěte válečky pro zavádění papíru.
Přístroj nepodává papír ze slotu pro ruční podávání. (Pro modely se slotem ručního podavače)	Oběma rukama zatlačte jeden list papíru pevně do slotu pro ruční podávání, až bude horní okraj papíru přitlačen na válečky podavače papíru. Nadále tiskněte papír proti válečkům, dokud přístroj papír neuchopí a nevtáhne ho dále. Vkládejte do slotu pro ruční podávání pouze jeden list papíru. Přesvědčte se, že je v ovladači tiskárny pro položku Zdroj papíru zvolena možnost Ručně .
Přístroj nepodává obálky.	Vložte jednu obálku do slotu pro ruční podávání. Vaše aplikace musí být nastavena na tisk velikosti obálek, které používáte. Toto nastavení se obvykle provádí v nabídce nastavení stránky nebo nastavení dokumentu aplikace.
Pozice tisku je špatně zarovnaná s předtištěnými objekty.	Upravte pozici tisku pomocí nastavení Pozice tisku pro každý zásobník papíru.



Související informace

- Odstraňování problémů



Související témata:







- Monitorování stavu přístroje z počítače (Windows)
- Zrušení tiskové úlohy
- Čištění válečků pro zavádění papíru
- Tisk dokumentu (Windows)
- Změna výchozích nastavení tisku (Windows)
- Vkládání papíru

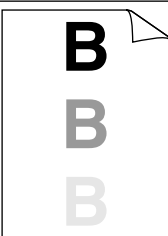
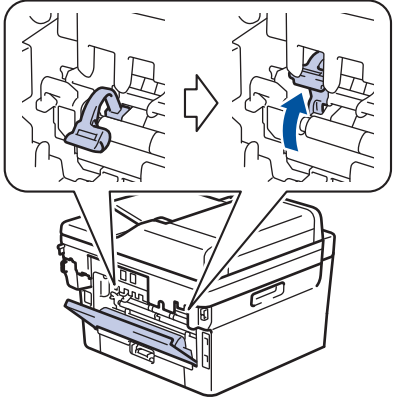

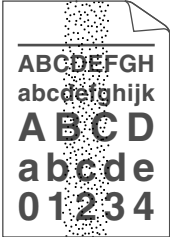
Zlepšení kvality tisku

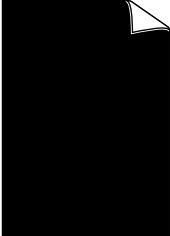



Máte-li problém s kvalitou tisku, vytiskněte nejprve testovací stránku. Pokud je výtisk v pořádku, problém nejspíš není v tomto přístroji. Zkontrolujte zapojení kabelu rozhraní a vyzkoušejte tisk jiného dokumentu. Pokud výtisk nebo zkušební stránka vytištěná v přístroji nedosahuje uspokojivé kvality, zkontrolujte příklady nedostatečné kvality tisku a řiďte se doporučeními v tabulce.

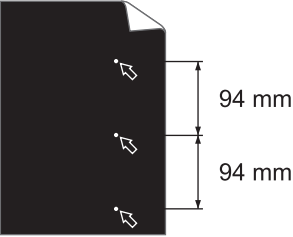
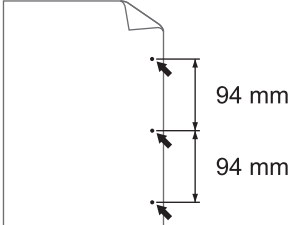
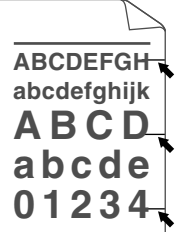
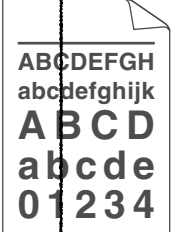

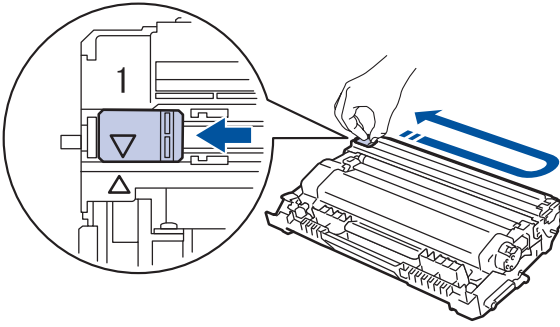
1. Chcete-li zajistit nejlepší kvalitu tisku, doporučujeme použít doporučené tiskové médium. Zkontrolujte, zda používáte papír, který splňuje naše technické údaje.
2. Zkontrolujte, zda jsou tonerová kazeta a fotoválec správně nainstalovány.

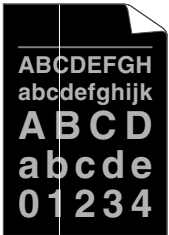
Příklady špatné kvality tisku	Doporučení
 <p>ABCDEF GH abcde fghijk A B C D abcde 0 1 2 3 4</p> <p>Vybledlý tisk</p>	<ul style="list-style-type: none"> • Jestliže přístroj zobrazuje stav Vyměňte toner, nainstalujte novou tonerovou kazetu. • Zkontrolujte prostředí přístroje. Tento problém s kvalitou tisku mohou způsobit podmínky jako vysoká vlhkost a vysoká teplota atd. • Je-li celá stránka příliš světlá, může být zapnutá volba úspory toneru. V nabídce nastavení nebo v tiskovém ovladači přístroje vypněte režim úspory toneru. • Vyčistěte jednotku fotoválce. • Očistěte koronový vodič fotoválce. • Vyměňte tonerovou kazetu za novou. • Vyměňte jednotku fotoválce za novou jednotku.
 <p>ABCDEF GH abcde fghijk A B C D abcde 0 1 2 3 4</p> <p>Šedé pozadí</p>	<ul style="list-style-type: none"> • Zkontrolujte prostředí přístroje. Na zvýšení zašednutí pozadí mohou mít vliv podmínky, jako například vysoká teplota a vysoká vlhkost. • Vyčistěte jednotku fotoválce. • Vyměňte tonerovou kazetu za novou. • Vyměňte jednotku fotoválce za novou jednotku.
 <p>B B B</p> <p>Zdvojený tisk</p>	<ul style="list-style-type: none"> • Zkontrolujte prostředí přístroje. Nízká vlhkost nebo nízká teplota mohou být také příčinou neuspokojivého tisku. • V ovladači tiskárny vyberte odpovídající typ média. • Zkontrolujte, zda jsou dvě zelené páčky uvnitř zadního krytu v horní poloze. Vytáhněte dvě zelené páčky až nadoraz.  <ul style="list-style-type: none"> • Vyčistěte jednotku fotoválce. • Vyměňte jednotku fotoválce za novou jednotku. • Vyměňte tonerovou kazetu za novou. • Fixační jednotka může být poškozená.

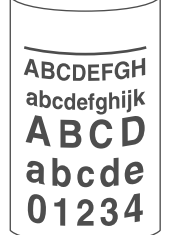
Příklady špatné kvality tisku	Doporučení
 <p>Tonerové skvrnky</p>	<p>Obráťte se na zákaznický servis Brother.</p> <ul style="list-style-type: none"> Zkontrolujte, zda nastavení typu média v ovladači odpovídá typu používaného papíru. Vyčistěte jednotku fotoválce. Tonerová kazeta může být poškozená. Vyměňte tonerovou kazetu za novou. Jednotka fotoválce může být poškozená. Vyměňte jednotku fotoválce za novou jednotku. Fixační jednotka může být poškozená. Obráťte se na zákaznický servis Brother.
 <p>Prázdný tisk</p>	<ul style="list-style-type: none"> V ovladači tiskárny zvolte režim Tlustý papír, nebo použijte tenčí papír, než jaký právě používáte. Z možností typu papíru na přístroji vyberte odpovídající typ média. Zkontrolujte prostředí přístroje. Vlhkost nebo vysoká teplota mohou být také příčinou bílých míst v tisku. Jednotka fotoválce může být poškozená. Vyměňte jednotku fotoválce za novou jednotku.
 <p>Celé černé</p>	<ul style="list-style-type: none"> Očistěte koronový vodič uvnitř jednotky fotoválce. Jednotka fotoválce může být poškozená. Vyměňte jednotku fotoválce za novou jednotku.
 <p>Bílé čáry napříč stránkou</p>	<ul style="list-style-type: none"> V ovladači tiskárny vyberte odpovídající typ média. Z možností typu papíru na přístroji vyberte odpovídající typ média. Problém může zmizet samovolně. K odstranění tohoto problému vytiskněte několik prázdných stránek; to platí zejména v případech, kdy přístroj nebyl dlouho používán. Vyčistěte jednotku fotoválce. Jednotka fotoválce může být poškozená. Vyměňte jednotku fotoválce za novou jednotku.
 <p>Linky přes stránku</p>	<ul style="list-style-type: none"> Vyčistěte jednotku fotoválce. Jednotka fotoválce může být poškozená. Vyměňte jednotku fotoválce za novou jednotku.
 <p>Bílé čáry nebo pruhy či vynechávání po celé stránce</p>	<ul style="list-style-type: none"> Zkontrolujte prostředí přístroje. Tento problém s kvalitou tisku mohou způsobit podmínky, jako např. vysoká vlhkost a vysoké teploty. Vyčistěte jednotku fotoválce. Jestliže se problém nevyřeší po tisku několika stránek, vyměňte jednotku fotoválce za novou.

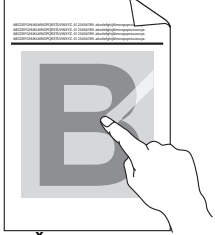
Příklady špatné kvality tisku	Doporučení
 <p>Bílé skvrny v černém textu a grafice ve vzdálenosti 94 mm</p>  <p>Černé skvrny ve vzdálenosti 94 mm</p>	<ul style="list-style-type: none"> • Udělejte 10-15 kopií prázdného bílého papíru. Jestliže se problém nevyřeší po výtisku několika prázdných stran, může být povrch válce znečištěný například lepidlem uvolněným při potisku štítků. Vyčistěte jednotku fotoválce. ➤ <i>Související informace: Čištění jednotky fotoválce</i> • Jednotka fotoválce může být poškozená. Vyměňte jednotku fotoválce za novou jednotku.
 <p>Značky černého toneru přes celou stranu</p>	<ul style="list-style-type: none"> • Jestliže používáte listy se štítky pro laserové tiskárny, lepidlo ze štítků může někdy přilnout k povrchu válce. Vyčistěte jednotku fotoválce. ➤ <i>Související informace: Čištění jednotky fotoválce</i> • Jestliže jste použili papír se sponami nebo svorkami, jednotka fotoválce může být poškozená. • Jestliže zůstala nevybalená jednotka fotoválce vystavená přímému slunečnímu záření (nebo jinému druhu dlouhodobého přímého osvětlení), může být poškozená. • Vyčistěte jednotku fotoválce. • Tonerová kazeta může být poškozená. Vyměňte tonerovou kazetu za novou. • Jednotka fotoválce může být poškozená. Vyměňte jednotku fotoválce za novou jednotku.
 <p>Na stránce se vyskytují svislé černé čáry Potištěné stránky mají rozmazaný toner směrem dolů</p>	<ul style="list-style-type: none"> • Očistěte koronový vodič v jednotce fotoválce posunutím zeleného jezdece. <p> Ujistěte se, že zelený jezdec koronového vodiče je nastaven do výchozí polohy (1).</p>  <ul style="list-style-type: none"> • Otřete proužek skla skeneru suchou látkou nepouštějící vlákna. • Tonerová kazeta může být poškozená. Vyměňte tonerovou kazetu za novou. • Jednotka fotoválce může být poškozená. Vyměňte jednotku fotoválce za novou jednotku. • Fixační jednotka může být poškozená. Obraťte se na zákaznický servis Brother.

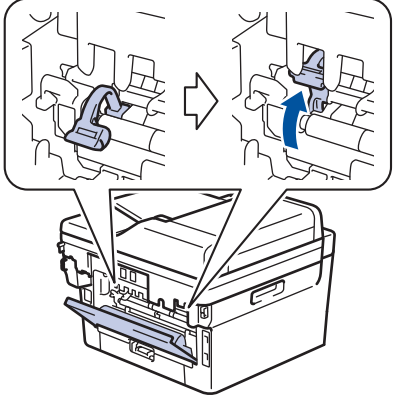
Příklady špatné kvality tisku	Doporučení
 <p>Bílé čáry podél stránky</p>	<ul style="list-style-type: none"> • Ujistěte se, že se do přístroje a kolem jednotky fotoválce a tonerové kazety nedostal cizí materiál, jako je útržek papíru, lepicí štítek nebo prach. • Tonerová kazeta může být poškozená. Vyměňte tonerovou kazetu za novou. • Jednotka fotoválce může být poškozená. Vyměňte jednotku fotoválce za novou jednotku.
 <p>Zkosený tisk</p>	<ul style="list-style-type: none"> • Vložte dokument správně do ADF nebo na sklo skeneru, pokud k zešíkmení dochází pouze při tvorbě kopií. • Ujistěte se, že je papír či jiné tiskové médium řádně vloženo do zásobníku papíru a zda nejsou vodítka nastavena příliš těsně nebo příliš volně od stohu papíru. • Správně nastavte vodítka papíru. • Zásobník papíru je pravděpodobně přeplněný. • Zkontrolujte kvalitu a typ papíru. • Zkontrolujte, zda se uvnitř přístroje nenacházejí cizí předměty, např. svorka nebo potrhaný papír. • Jestliže k problému dochází pouze během automatického oboustranného tisku, zkontrolujte, zda v oboustranném zásobníku není utržený papír. Ověřte, že oboustranný zásobník je zcela zasunut a zadní kryt kompletně uzavřen.
 <p>Zvlněný tisk</p>	<ul style="list-style-type: none"> • Zkontrolujte kvalitu a typ papíru. Zkroucení papíru způsobí vysoké teploty a vysoká vlhkost. • Pokud nepoužíváte přístroj často, je možné, že byl papír v zásobníku papíru příliš dlouho. Obráťte stoh papírů v zásobníku papíru. Stoh papírů také promněte a otočte v zásobníku papíru o 180°. • Otevřete zadní kryt (zásobník pro výstup papíru lícem nahoru) a nechejte potišťený papír vystoupit na zásobník pro výstup papíru lícem nahoru. • Jestliže nepoužíváte doporučená tisková média, v ovladači tiskárny vyberte funkci Omezit pomačkání papíru.
 <p>Pomačkání nebo přehyby</p>	<ul style="list-style-type: none"> • Ujistěte se, že je papír do zásobníku vložen správně. • Zkontrolujte kvalitu a typ papíru. • Přetočte stoh papíru v zásobníku nebo otočte papír v zásobníku papíru o 180°.
 <p>Špatná fixace</p>	<ul style="list-style-type: none"> • Zkontrolujte, zda jsou dvě zelené páčky uvnitř zadního krytu v horní poloze. Vytáhněte dvě zelené páčky až nadoraz.

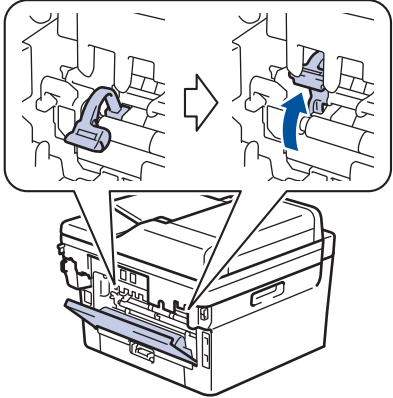
Příklady špatné kvality tisku	Doporučení
	 <ul style="list-style-type: none"> • Zkontrolujte, zda nastavení typu média v ovladači tiskárny odpovídá typu používaného papíru. • V ovladači tiskárny vyberte režim Zlepšit fixaci toneru. Pokud tato volba neposkytne dostatečné zlepšení, změňte nastavení ovladače tiskárny v Typ papíru na nastavení silnějšího papíru. Tisknete-li obálku, vyberte v nastavení typu média možnost Tlusté obálky.
 <p data-bbox="375 1191 574 1220">Obálka se mačká</p>	<ul style="list-style-type: none"> • Při tisku obálek zkontrolujte, zda jsou dvě zelené páčky uvnitř zadního krytu sklopeny dolů do polohy k použití obálek. Po dokončení tisku obálek vraťte obě šedé páčky zpět do původní polohy. Zatáhněte za páčky až nadoraz.  <ul style="list-style-type: none"> • Obálky potiskujte vždy s otevřeným zadním krytem (zásobník pro výstup lícem nahoru). • (Pro modely se slotem ručního podavače) Obálky podávejte pouze slotem k ručnímu podávání.



Související informace

- [Odstraňování problémů](#)

Související témata:

- [Test tisku](#)
- [Čištění jednotky fotorolce](#)
- [Snížení spotřeby toneru](#)
- [Výměna tonerové kazety](#)
- [Výměna jednotky fotorolce](#)
- [Čištění skeneru](#)

Problémy s telefonem a faxem

Související modely: MFC-L2802DN/MFC-L2800DW/MFC-L2802DW/MFC-L2827DWXL/MFC-L2827DW/MFC-L2835DW/MFC-L2860DWE/MFC-L2860DW/MFC-L2862DW/MFC-L2922DW

Telefonní linka nebo připojení

Potíže	Doporučení
Vytáčení nefunguje. (neozývá se volací tón).	Zkontrolujte všechna připojení kabelu linky. Ujistěte se, že je kabel telefonní linky zapojen do telefonní zásuvky a do zásuvky na přístroji označené slovem LINE. Když se přihlásíte k odběru služeb DSL nebo služeb VoIP, požádejte svého poskytovatele služby o pokyny pro připojení. (K dispozici pouze pro některé země.) Změňte nastavení Tónové/Pulzní volby. Pokud je k přístroji připojen externí telefon, odešlete fax ručně zvednutím sluchátka externího telefonu a vytočením čísla pomocí externího telefonu. Počkejte, až uslyšíte tóny oznamující přijímání faxu, poté odešlete fax. Pokud se neozývá volací tón, připojte známý fungující telefon a kabel telefonní linky do zásuvky. Potom zvedněte sluchátko externího telefonu a zkuste, zda se ozývá volací tón. Pokud se stále neozývá volací tón, kontaktujte svojí telefonní společnost, aby zkontrolovala linku a/nebo zásuvku ve stěně.
Přístroj po zavolání neodpovídá.	Přesvědčte se, že je přístroj ve správném režimu příjmu pro vaše nastavení. Ověřte, že se ozývá oznamovací tón. Je-li to možné, zavolejte na váš přístroj, abyste ho slyšeli odpovídat. Pokud nadále neslyšíte odpověď, zkontrolujte, zda je telefonní kabel připojen k telefonní zásuvce ve zdi a k zásuvce LINE přístroje. Pokud při volání na přístroj neslyšíte žádné zvonění, požádejte telefonní společnost, aby zkontrolovala vaši linku.

Přijímání příchozích volání

Potíže	Doporučení
Odesílání faxu na přístroj.	Odpovídáte-li pomocí linkového nebo externího telefonu, stiskněte vzdálený aktivační kód (výchozí nastavení je *51). Odpovídáte-li pomocí externího telefonu, přijměte fax stisknutím tlačítka Start. Až přístroj odpoví, zavěste.
Speciální funkce na jedné lince.	Pokud máte na jedné lince s přístrojem funkce podržení hovoru, podržení hovoru / ID volajícího, ID volajícího, hlasovou poštu, záznamník, poplachový systém nebo jiné speciální funkce, může to způsobit při odesílání nebo přijímání faxů problém. Například: Pokud si objednáte funkci Podržení hovoru nebo jinou speciální službu, jejíž signál přichází linkou, zatímco přístroj odesílá nebo přijímá fax, může signál dočasně narušit nebo přerušit faxy. Tomuto problému by měla zamezit funkce ECM (režim korekce chyb) společnosti Brother. Tento stav souvisí s oborem telefonních systémů a je společný pro všechny přístroje, které odesílají a přijímají informace na jedné lince sdílené se speciálními funkcemi. Pokud je pro vaši organizaci nezbytné vyhnout se jakýmkoli rušením, doporučujeme vám samostatnou telefonní linku bez speciálních funkcí.

Přijímání faxů

Potíže	Doporučení
Fax nelze přijmout.	Zkontrolujte všechna připojení kabelu linky. Ujistěte se, že je kabel telefonní linky zapojen do telefonní zásuvky a do zásuvky na přístroji označené slovem LINE. Když se přihlásíte k odběru služeb DSL nebo služeb VoIP, požádejte svého poskytovatele služby o pokyny pro připojení. Pokud používáte systém VoIP, zkuste změnit nastavení VoIP na <i>Základní (pro VoIP)</i> . Snížíte tím rychlost modemu a vypnete režim korekce chyb (ECM).

Potíže	Doporučení
Fax nelze přijmout.	<p>Ujistěte se, že je přístroj ve správném režimu příjmu. Ten určují externí přístroje a odebrané telefonní služby, které máte na stejné lince jako přístroj Brother.</p> <ul style="list-style-type: none"> Máte-li vyhrazenou faxovou linku a chcete, aby přístroj Brother automaticky přijímal všechny příchozí faxy, vyberte režim Jen fax. Pokud přístroj Brother sdílí linku s externím záznamníkem, vyberte režim Externí TAD. V režimu Externí TAD bude přístroj Brother automaticky přijímat příchozí faxy a volající budou moci zanechat zprávu na záznamníku. Pokud přístroj Brother sdílí linku s dalšími telefony a chcete, aby automaticky přijímal všechny příchozí faxy, vyberte režim Fax/Tel. V režimu Fax/Tel bude přístroj Brother automaticky přijímat faxy a upozorňovat na příjem hovorů pseudo/dvojitým zvoněním. Nechcete-li, aby přístroj Brother automaticky přijímal jakékoli příchozí faxy, vyberte režim Ruční. V režimu Ruční musíte pro příjem faxů přijmout každé příchozí volání a aktivovat fax.
	<p>Než přístroj Brother odpověděl, volání pravděpodobně přijalo jiné zařízení nebo služba ve vašem místě. Chcete-li to vyzkoušet, snižte nastavení počtu zvonění:</p> <ul style="list-style-type: none"> Pokud je režim příjmu nastaven na možnost Jen fax nebo Fax/Tel, snižte počet zvonění na minimální hodnotu (s výjimkou „0“). »» Související informace: Nastavení počtu zazvonění, než přístroj hovor přijme (Počet zvonění) Pokud je režim příjmu nastaven na hodnotu Externí TAD, snižte počet zvonění naprogramovaný v záznamníku na dvě. Pokud je režim přijímání nastaven na hodnotu Ruční, NEUPRAVUJTE nastavení počtu zvonění.
	<p>Požádejte někoho, aby vám poslal zkušební fax:</p> <ul style="list-style-type: none"> Pokud jste zkušební fax úspěšně obdrželi, váš přístroj funguje správně. Nezapomeňte obnovit původní nastavení počtu zvonění nebo záznamníku. Pokud po obnovení počtu zvonění problémy s příjmem přetrvávají, znamená to, že některá jiná osoba, zařízení nebo odběr služby přijímají faxy dříve, než má přístroj šanci odpovědět. Pokud nebylo možné přijmout fax, znamená to, že s vaším příjmem faxů koliduje jiné zařízení nebo odběr služby nebo může být problém s vaší faxovou linkou.
	<p>Používáte-li telefonní záznamník (režim Externí TAD) na stejné lince jako přístroj Brother, zkontrolujte, zda je záznamník správně nakonfigurován.</p> <ol style="list-style-type: none"> Nastavte záznamník na odpověď po jednom nebo dvou zazvoněních. Nahrajte odchozí zprávu na záznamník. <ul style="list-style-type: none"> Nahrajte pět sekund ticha na začátek odchozí zprávy. Omezte vaši řeč na 20 sekund. Ukončete odchozí zprávu vaším kódem dálkové aktivace pro uživatele, kteří zasílají ruční faxy. Například: „Po zaznění signálu zanechte vzkaz nebo stiskněte tlačítka *51 a Start a odešlete fax.“ Nastavte záznamník na příjem volání. Nastavte režim příjmu přístroje Brother na možnost Externí TAD. »» Související informace: Volba správného režimu přijímání
	<p>Ujistěte se, že je funkce detekce faxu přístroje Brother zapnutá. Funkce detekce faxu umožňuje přijmout fax, i když jste přijali volání na externím nebo linkovém telefonu.</p>
	<p>Pokud se často objevuje chyba přenosu kvůli možnému rušení na telefonní lince, nebo používáte-li systém VoIP, zkuste změnit nastavení položky Kompatibilita na možnost <i>Základní (pro VoIP)</i>.</p>
	<p>Obraťte se na svého správce pro nastavení funkce Secure Function Lock.</p>

Odesílání faxů

Potíže	Doporučení
Fax nelze odeslat.	<p>Zkontrolujte všechna připojení kabelu linky. Ujistěte se, že je kabel telefonní linky zapojen do telefonní zásuvky a do zásuvky na přístroji označené slovem LINE. Když se přihlásíte k odběru služeb DSL nebo služeb VoIP, požádejte svého poskytovatele služby o pokyny pro připojení.</p>
	<p>Ujistěte se, že jste stiskli tlačítko Fax a přístroj je v režimu Fax.</p>
	<p>Vytiskněte hlášení o ověření přenosu a zkontrolujte chybu.</p>

Potíže	Doporučení
Fax nelze odeslat.	Obráťte se na svého správce pro nastavení funkce Secure Function Lock. Požádejte odesílající stranu, aby zkontrolovala, zda má přijímající přístroj papír.
Odeslané faxy mají nízkou kvalitu.	Zkuste změnit rozlišení na Jemné nebo Extra jemné. Udělejte kopii, abyste zkontrolovali fungování skeneru na přístroji. Pokud je kvalita kopie špatná, vyčistěte skener.
Zpráva o ověření přenosu zní RESULT:ERROR.	Na lince se pravděpodobně dočasně vyskytuje šum nebo statická elektřina. Zkuste odeslat fax znovu. Pokud odesíláte zprávu PC-FAX a v hlášení o ověření přenosu se zobrazí RESULT:ERROR, může se jednat o nedostatek místa v paměti přístroje. Paměť můžete uvolnit vypnutím ukládání faxů, vytisknutím faxových zpráv v paměti nebo zrušením odložených faxů. Pokud problém přetrvává, požádejte telefonní společnost o kontrolu vaší telefonní linky. Pokud se často objevuje chyba přenosu kvůli možnému rušení na telefonní lince, nebo používáte-li systém VoIP, zkuste změnit nastavení položky Kompatibilita na možnost Základní (pro VoIP).
Odeslané faxy jsou prázdné.	Ujistěte se, že jste vložili dokument správně. Při používání ADF by měl být dokument lícem nahoru. Při používání skla skeneru by měl být dokument lícem dolů.
Při odesílání faxu se zobrazují svislé černé čáry.	Svislé černé čáry na faxech, které odesíláte, jsou obvykle způsobeny nečistotami nebo korekční kapalinou na skleněném pásku. Vyčistěte skleněný proužek.

Tisk přijatých faxů

Potíže	Doporučení
<ul style="list-style-type: none"> Kondenzovaný tisk Vodorovné pruhy Horní a dolní věty jsou odříznuté Chybějící řádky 	Tento problém je obvykle způsoben špatným telefonním spojením. Udělejte zkušební kopii. Pokud je v pořádku, pravděpodobně jste měli špatné spojení způsobené statickou elektřinou nebo rušením na telefonní lince. Požádejte odesílající stranu, aby zaslala fax znovu.
Při příjmu se objevují svislé černé čáry	Koronový vodič může být znečištěný. Očistěte koronový vodič ve fotoválci. Skener odesílatele je pravděpodobně znečištěn. Požádejte odesílatele, aby udělal kopii a podíval se, jestli problém souvisí s odesílajícím přístrojem. Zkuste příjem z jiného faxového přístroje.
Přijaté faxy vypadají jako rozdělené nebo prázdné listy.	Levý a pravý okraj jsou oříznuty nebo je jedna stránka vytištěna na dvou stranách. Pokud jsou přijaté faxy rozdělené a natištěné na dvě strany nebo když dostanete další prázdnou stranu, možná nemáte správně nastavený formát papíru pro papír, který používáte. Zapněte automatické zmenšování.



Související informace

- [Odstraňování problémů](#)
 - [Nastavení rozpoznání volacího tónu](#)
 - [Nastavení kompatibility telefonní linky pro rušení a systémy VoIP](#)

Související témata:

- [Nastavení počtu zazvonění, než přístroj hovor přijme \(Počet zvonění\)](#)

-
- Volba správného režimu přijímání
-

Nastavení rozpoznání volacího tónu

Související modely: MFC-L2802DN/MFC-L2800DW/MFC-L2802DW/MFC-L2827DWXL/MFC-L2827DW/MFC-L2835DW/MFC-L2860DWE/MFC-L2860DW/MFC-L2862DW/MFC-L2922DW

Nastavení volacího tónu na [Detekce] zkrátí pauzu detekce volacího tónu.



>> [MFC-L2802DN/MFC-L2800DW/MFC-L2802DW/MFC-L2827DWXL/MFC-L2827DW/MFC-L2835DW](#)

>> [MFC-L2860DWE/MFC-L2860DW/MFC-L2862DW/MFC-L2922DW](#)

MFC-L2802DN/MFC-L2800DW/MFC-L2802DW/MFC-L2827DWXL/MFC-L2827DW/MFC-L2835DW

1. Stiskněte tlačítko **Menu**.
2. Stisknutím tlačítka ▲ nebo ▼ zobrazte volbu [Pocat.nastav.] a potom stiskněte tlačítko **OK**.
3. Stisknutím tlačítka ▲ nebo ▼ zobrazte volbu [Volaci ton] a potom stiskněte tlačítko **OK**.
4. Stisknutím ▲ nebo ▼ zvolte [Detekce] nebo [Bez detekce] a potom stiskněte tlačítko **OK**.
5. Stiskněte tlačítko **Stop/Exit (Stop/Konec)**.

MFC-L2860DWE/MFC-L2860DW/MFC-L2862DW/MFC-L2922DW

1. Stiskněte tlačítko  [Nastaveni] > [Vsechna nastav] > [Pocat.nastav.] > [Volaci ton].
2. Stiskněte tlačítko [Detekce] nebo [Bez detekce].
3. Stiskněte tlačítko .

Související informace

- [Problémy s telefonem a faxem](#)

Nastavení kompatibility telefonní linky pro rušení a systémy VoIP

Související modely: MFC-L2802DN/MFC-L2800DW/MFC-L2802DW/MFC-L2827DWXL/MFC-L2827DW/MFC-L2835DW/MFC-L2860DWE/MFC-L2860DW/MFC-L2862DW/MFC-L2922DW

Problémy s odesíláním nebo přijímáním faxů z důvodu rušení na telefonní lince lze v některých případech vyřešit snížením rychlosti modemu, aby se minimalizovala chybovost během přenosu faxu. Jestliže používáte službu VoIP (Voice over IP), doporučujeme změnit kompatibilitu na základní (pro VoIP).



- VoIP je typem telefonního systému, který využívá internetové připojení, nikoliv tradiční telefonní linku.
- Poskytovatelé telefonních služeb často nabízejí službu VoIP společně s internetovými a kabelovými službami.

>> [MFC-L2802DN/MFC-L2800DW/MFC-L2802DW/MFC-L2827DWXL/MFC-L2827DW/MFC-L2835DW](#)
>> [MFC-L2860DWE/MFC-L2860DW/MFC-L2862DW/MFC-L2922DW](#)

MFC-L2802DN/MFC-L2800DW/MFC-L2802DW/MFC-L2827DWXL/MFC-L2827DW/MFC-L2835DW

1. Stiskněte tlačítko **Menu**.
2. Stisknutím tlačítka ▲ nebo ▼ zobrazte volbu [Pocat.nastav.] a potom stiskněte tlačítko **OK**.
3. Stisknutím tlačítka ▲ nebo ▼ zobrazte volbu [Kompatibilita] a potom stiskněte tlačítko **OK**.
4. Stisknutím tlačítka ▲ nebo ▼ zobrazte volbu [Vysoka], [Normalni] či [Zakladni (VoIP)] a poté stiskněte tlačítko **OK**.

Možnost	Popis
Vysoka	Volbou Vysoka nastavte rychlost modemu na 33600 b/s.
Normalni	Volbou Normalni nastavte rychlost modemu na 14 400 b/s.
Zakladni (VoIP)	Volbou Zakladni (VoIP) se sníží rychlost modemu na 9 600 b/s a vypne režim korekce chyb (ECM). Pokud rušení není periodickým problémem na vaší telefonní lince, můžete dát přednost použití této funkce pouze když je to třeba. Pokud chcete zlepšit kompatibilitu s většinou služeb VoIP, doporučujeme změnit nastavení kompatibility na Zakladni (VoIP).

5. Stiskněte tlačítko **Stop/Exit (Stop/Konec)**.

MFC-L2860DWE/MFC-L2860DW/MFC-L2862DW/MFC-L2922DW

1. Stiskněte tlačítko  [Nastaveni] > [Vsechna nastav] > [Pocat.nastav.] > [Kompatibilita].
2. Stiskněte [Vysoka], [Normalni] či [Zakladni (VoIP)].

Možnost	Popis
Vysoka	Volbou Vysoka nastavte rychlost modemu na 33600 b/s.
Normalni	Volbou Normalni nastavte rychlost modemu na 14 400 b/s.
Zakladni (VoIP)	Volbou Zakladni (VoIP) se sníží rychlost modemu na 9 600 b/s a vypne režim korekce chyb (ECM). Pokud rušení není periodickým problémem na vaší telefonní lince, můžete dát přednost použití této funkce pouze když je to třeba.

Možnost**Popis**

Pokud chcete zlepšit kompatibilitu s většinou služeb VoIP, doporučujeme změnit nastavení kompatibility na [Základní \(VoIP\)](#).

3. Stiskněte tlačítko .

**Související informace**

- [Problémy s telefonem a faxem](#)
-

Problémy se sítí

Související modely: DCP-L2620DW/DCP-L2622DW/DCP-L2627DW/DCP-L2627DWXL/DCP-L2627DWE/
DCP-L2640DN/DCP-L2660DW/DCP-L2665DW/MFC-L2802DN/MFC-L2800DW/MFC-L2802DW/
MFC-L2827DWXL/MFC-L2827DW/MFC-L2835DW/MFC-L2860DWE/MFC-L2860DW/MFC-L2862DW/
MFC-L2922DW

- [Chybová hlášení](#)
- [Použití nástroje na opravu síťového připojení \(Windows\)](#)
- [Kontrola síťových nastavení vašeho přístroje](#)
- [Pokud máte problémy se sítí svého přístroje](#)

Chybová hlášení

Související modely: DCP-L2620DW/DCP-L2622DW/DCP-L2627DW/DCP-L2627DWXL/DCP-L2627DWE/DCP-L2640DN/DCP-L2660DW/DCP-L2665DW/MFC-L2802DN/MFC-L2800DW/MFC-L2802DW/MFC-L2827DWXL/MFC-L2827DW/MFC-L2835DW/MFC-L2860DWE/MFC-L2860DW/MFC-L2862DW/MFC-L2922DW

Nejběžnější chybová hlášení jsou uvedena v tabulce.

>> [DCP-L2620DW/DCP-L2622DW/DCP-L2627DW/DCP-L2627DWXL/DCP-L2627DWE/DCP-L2640DN/MFC-L2802DN/MFC-L2800DW/MFC-L2802DW/MFC-L2827DWXL/MFC-L2827DW/MFC-L2835DW](#)
>> [DCP-L2660DW/DCP-L2665DW/MFC-L2860DWE/MFC-L2860DW/MFC-L2862DW/MFC-L2922DW](#)

DCP-L2620DW/DCP-L2622DW/DCP-L2627DW/DCP-L2627DWXL/DCP-L2627DWE/ DCP-L2640DN/MFC-L2802DN/MFC-L2800DW/MFC-L2802DW/MFC-L2827DWXL/ MFC-L2827DW/MFC-L2835DW

Chybová hlášení	Příčina	Náprava
Byl dosažen maximalni limit pripojenych zarizeni.	K síti Wi-Fi Direct jsou již připojena čtyři mobilní zařízení a přístroj Brother je vlastníkem skupiny.	Jakmile je aktuální připojení mezi přístrojem Brother a dalším mobilním zařízením vypnuto, vyzkoušejte a nakonfigurujte nastavení Wi-Fi Direct znovu. Stav připojení můžete potvrdit vytisknutím Zprávy o konfiguraci sítě.
Chyba spojeni	Jiná zařízení se snaží současně o připojení k síti Wi-Fi Direct.	Zkontrolujte, zda se k síti Wi-Fi Direct nesnaží připojit žádná jiná zařízení, a potom se pokuste opět nakonfigurovat nastavení Wi-Fi Direct.
Porucha komunik.	Přístroj Brother a mobilní zařízení nemůžou během konfigurace sítě Wi-Fi Direct komunikovat.	<ul style="list-style-type: none"> • Přesuňte mobilní zařízení blíže k zařízení Brother. • Přesuňte zařízení Brother a mobilní zařízení na místo bez překážek. • Pokud používáte metodu PIN WPS, ujistěte se, zda jste zadali správný PIN.
Zadne zarizeni	Při konfiguraci sítě Wi-Fi Direct přístroj Brother nemohl najít vaše mobilní zařízení.	<ul style="list-style-type: none"> • Zkontrolujte, zda je zařízení a mobilní zařízení v režimu Wi-Fi Direct. • Přesuňte mobilní zařízení blíže k zařízení Brother. • Přesuňte zařízení Brother a mobilní zařízení na místo bez překážek. • Pokud konfiguruje síť Wi-Fi Direct ručně, ujistěte se, zda jste zadali správné heslo. • Pokud má vaše mobilní zařízení konfigurační stránku pro získání IP adresy, zkontrolujte, že IP adresa daného mobilního zařízení byla nastavena pomocí DHCP.
Nespravne datum a cas. Kontaktujte administratora.	Přístroj Brother nezískal čas z časového serveru SNTP nebo jste pro přístroj nekonfigurovali datum a čas.	<ul style="list-style-type: none"> • Ujistěte se, že nastavení pro přístup k času SNTP je ve webové správě správně nakonfigurováno. • Potvrďte, že je nastavení Date&Time (Datum a čas) vašeho zařízení v aplikaci Web Based Management správné.

DCP-L2660DW/DCP-L2665DW/MFC-L2860DWE/MFC-L2860DW/MFC-L2862DW/ MFC-L2922DW

Chybová hlášení	Příčina	Náprava
Jiz je pripojen max. pocet zarizeni pomoci Wi-Fi Direct.	K síti Wi-Fi Direct jsou již připojena čtyři mobilní zařízení a přístroj Brother je vlastníkem skupiny.	Jakmile je aktuální připojení mezi přístrojem Brother a dalším mobilním zařízením vypnuto, vyzkoušejte a nakonfigurujte nastavení Wi-Fi Direct znovu. Stav

Chybová hlášení	Příčina	Náprava
		připojení můžete potvrdit vytisknutím Zprávy o konfiguraci sítě.
Chyba overovani, kontaktuj administratora.	Vaše nastavení ověřování Uložení protokolu tisku na síť není správné.	<ul style="list-style-type: none"> Zkontrolujte správnost údajů Username (Uživatelské jméno) a Password (Heslo) ve volbě Authentication Setting (Nastavení ověření). Je-li uživatelské jméno součástí domény, zadejte jméno v jednom z těchto stylů: uživatel@doména nebo doména/uživatel. Ujistěte se, že čas serveru souboru protokolu odpovídá času ze serveru SNTP nebo nastavení Date&Time (Datum a čas). Ujistěte se, že je nastavení časového serveru SNTP správně nakonfigurováno tak, aby čas odpovídal času, který pro ověřování používá Kerberos nebo NTLMv2. Pokud server SNTP není k dispozici, zkontrolujte, zda je nastavení Date&Time (Datum a čas) a Time Zone (Časové pásmo) nastaveno správně pomocí aplikace Web Based Management nebo ovládacího panelu tak, aby zařízení odpovídalo času, který používá server pro ověřování.
Zkontroluj ID uziv. a heslo.	Chyba ověřování Kerberos.	Zkontrolujte, zda jste pro server Kerberos zadali správné uživatelské jméno a heslo. Chcete-li získat více informací o nastavení serveru Kerberos, obraťte se na vašeho správce sítě.
	Nastavení data, času a časového pásma na přístroji Brother nejsou správná.	Potvrďte datum, čas a nastavení časového pásma přístroje.
	Konfigurace serveru DNS není správná.	Obraťte se na správce sítě pro informace o nastavení serveru DNS.
	Konfigurace ověřování Kerberos je správná. Uživatel však není oprávněn připojit se k serveru LDAP.	Obraťte se na správce sítě pro informace o svých přístupových právech.
Chyba spojeni	Jiná zařízení se snaží současně o připojení k síti Wi-Fi Direct.	Zkontrolujte, zda se k síti Wi-Fi Direct nesnaží připojit žádná jiná zařízení, a potom se pokuste opět nakonfigurovat nastavení Wi-Fi Direct.
Porucha komunik.	Přístroj Brother a mobilní zařízení nemůžou během konfigurace sítě Wi-Fi Direct komunikovat.	<ul style="list-style-type: none"> Přesuňte mobilní zařízení blíže k zařízení Brother. Přesuňte zařízení Brother a mobilní zařízení na místo bez překážek. Pokud používáte metodu PIN WPS, ujistěte se, zda jste zadali správný PIN.
Chyba pristupu k souboru, kontaktujte administratora.	Přístroj Brother nemůže získat přístup k cílové složce pro funkci Uložení protokolu tisku na síť.	<ul style="list-style-type: none"> Ujistěte se, že je název cílové složky správný. Ujistěte se, že je povolený zápis do cílové složky. Ujistěte se, že soubor tiskového protokolu není uzamčený. Pokud je uzamčený, obraťte se na správce sítě.
Chyba prihlaseni	Ve webové správě jste zvolili volbu Cancel Print (Zrušit tisk) v části Error Detection Setting (Nastavení detekce chyb) funkce Store Print Log to Network (Uložit protokol tisku do sítě) .	Počkejte asi 60 sekund, dokud zpráva nezmizí z LCD displeje.
Zadne zarizeni	Při konfiguraci sítě Wi-Fi Direct přístroj Brother nemohl najít vaše mobilní zařízení.	<ul style="list-style-type: none"> Zkontrolujte, zda je zařízení a mobilní zařízení v režimu Wi-Fi Direct. Přesuňte mobilní zařízení blíže k zařízení Brother.

Chybová hlášení	Příčina	Náprava
		<ul style="list-style-type: none"> • Přesuňte zařízení Brother a mobilní zařízení na místo bez překážek. • Pokud konfiguruje síť Wi-Fi Direct ručně, ujistěte se, zda jste zadali správné heslo. • Pokud má vaše mobilní zařízení konfigurační stránku pro získání IP adresy, zkontrolujte, že IP adresa daného mobilního zařízení byla nastavena pomocí DHCP.
Cas limit server	Přístroj Brother se nemůže připojit k serveru LDAP.	<ul style="list-style-type: none"> • Ujistěte se, že je adresa vašeho serveru správná. • Ujistěte se, že je váš server připojen k síti. • Ujistěte se, že je zařízení připojeno k síti.
	Přístroj Brother se nemůže připojit k serveru Active Directory.	<ul style="list-style-type: none"> • Ujistěte se, že je adresa vašeho serveru správná. • Ujistěte se, že je váš server připojen k síti. • Ujistěte se, že je zařízení připojeno k síti.
Vypršel časový limit serveru, kontaktuj administrátora.	Přístroj Brother se nemůže připojit k serveru pro funkci Uložení protokolu tisku na síť.	<ul style="list-style-type: none"> • Ujistěte se, že je adresa vašeho serveru správná. • Ujistěte se, že je váš server připojen k síti. • Ujistěte se, že je zařízení připojeno k síti.
Nesprávné datum a čas. Kontaktujte administrátora.	Přístroj Brother nezískal čas z časového serveru SNTP nebo jste pro přístroj nekonfigurovali datum a čas.	<ul style="list-style-type: none"> • Ujistěte se, že nastavení pro přístup k času SNTP je ve webové správě správně nakonfigurováno. • Potvrďte, že je nastavení Date&Time (Datum a čas) vašeho zařízení v aplikaci Web Based Management správné.
Interní chyba	LDAP protokol přístroje Brother je zakázán.	Potvrďte metodu ověření a poté povolte nezbytné nastavení protokolu ve webové správě.
	CIFS protokol přístroje Brother je zakázán.	



Související informace

- [Problémy se sítí](#)

Související témata:

- [Tisk zprávy konfigurace sítě](#)

Použití nástroje na opravu síťového připojení (Windows)

Související modely: DCP-L2620DW/DCP-L2622DW/DCP-L2627DW/DCP-L2627DWXL/DCP-L2627DWE/DCP-L2640DN/DCP-L2660DW/DCP-L2665DW/MFC-L2802DN/MFC-L2800DW/MFC-L2802DW/MFC-L2827DWXL/MFC-L2827DW/MFC-L2835DW/MFC-L2860DWE/MFC-L2860DW/MFC-L2862DW/MFC-L2922DW

Pro opravu síťových nastavení přístroje Brother použijte nástroj na opravu síťového připojení. Nástroj přiřadí správnou IP adresu a masku podsítě.

Zkontrolujte, zda je přístroj zapnutý a připojený ke stejné síti jako váš počítač.

1. Spustíte aplikaci  (**Brother Utilities**), klikněte na rozevírací seznam a vyberte název svého modelu (pokud ještě není zvolen).
2. Klikněte na **Nástroje** na levé straně panelu a potom klikněte na **Nástroj pro opravu síťového připojení**.
3. Postupujte podle zobrazených pokynů.
4. Zkontrolujte diagnostiku ve Zprávě konfigurace sítě nebo na stránce Nastavení tiskárny.



Nástroj na opravu síťového připojení se spustí automaticky, pokud při používání nástroje Status Monitor zaškrtnete políčko **Povolit nástroj pro opravu síťového připojení**. Klikněte pravým tlačítkem na obrazovku Status Monitor a potom klikněte na **Další nastavení > Povolit nástroj pro opravu síťového připojení**. Tento postup není doporučen, když váš správce sítě nastavil IP adresu na statickou, protože se tím automaticky změní IP adresa.

Pokud není přidělena správná IP adresa a maska podsítě ani po použití nástroje pro opravu síťového připojení, požádejte o tyto informace správce sítě.



Související informace

- [Problémy se sítí](#)

Související témata:

- [Tisk zprávy konfigurace sítě](#)
- [Přístroj nemůže tisknout, skenovat ani používat funkci PC-FAX Receive prostřednictvím sítě](#)
- [Jak zkontrolovat, zda síťová zařízení fungují správně](#)

Kontrola síťových nastavení vašeho přístroje

Související modely: DCP-L2620DW/DCP-L2622DW/DCP-L2627DW/DCP-L2627DWXL/DCP-L2627DWE/
DCP-L2640DN/DCP-L2660DW/DCP-L2665DW/MFC-L2802DN/MFC-L2800DW/MFC-L2802DW/
MFC-L2827DWXL/MFC-L2827DW/MFC-L2835DW/MFC-L2860DWE/MFC-L2860DW/MFC-L2862DW/
MFC-L2922DW

- [Tisk zprávy konfigurace sítě](#)

Pokud máte problémy se sítí svého přístroje

Pokud se domníváte, že nastal problém se síťovým prostředím vašeho přístroje, zkontrolujte následující témata. Většinu problémů můžete napravit sami.

Potřebujete-li další pomoc, navštivte web support.brother.com/faqs.

- Nelze dokončit konfiguraci nastavení bezdrátové sítě
- Přístroj nemůže tisknout, skenovat ani používat funkci PC-FAX Receive prostřednictvím sítě
- Jak zkontrolovat, zda síťová zařízení fungují správně

Nelze dokončit konfiguraci nastavení bezdrátové sítě

Související modely: DCP-L2620DW/DCP-L2622DW/DCP-L2627DW/DCP-L2627DWXL/DCP-L2627DWE/
DCP-L2660DW/DCP-L2665DW/MFC-L2800DW/MFC-L2802DW/MFC-L2827DWXL/MFC-L2827DW/
MFC-L2835DW/MFC-L2860DWE/MFC-L2860DW/MFC-L2862DW/MFC-L2922DW

Vypněte a znovu zapněte bezdrátový směrovač. Potom zkuste nakonfigurovat nastavení bezdrátové sítě znovu. Pokud problém nelze odstranit, postupujte podle následujících pokynů:

Zjištění problému pomocí zprávy sítě WLAN.

Příčina	Postup	Rozhraní
Nastavení zabezpečení (SSID/síťový klíč) nejsou správná.	Potvrďte nastavení zabezpečení pomocí Pomocník nastavením bezdrátové sítě (Windows). Podrobnější informace a možnost stažení programového nástroje najdete na stránce Soubory ke stažení daného modelu na adrese support.brother.com/downloads . Vyberte a ověřte, zda používáte správná nastavení zabezpečení. <ul style="list-style-type: none"> Informace o tom, jak najít bezpečnostní nastavení naleznete v pokynech dodaných s bezdrátovým LAN přístupovým bodem / směrovačem. Název výrobce nebo číslo modelu bezdrátového LAN přístupového bodu / směrovače může být použito jako výchozí bezpečnostní nastavení. Poradte se s výrobcem přístupového bodu/směrovače, s poskytovatelem Internetu nebo se správcem sítě. 	Bezdrátová síť
MAC adresa přístroje Brother není povolena.	Ověřte, že je MAC adresa přístroje Brother povolena ve filtru. MAC adresu naleznete v ovládacím panelu přístroje Brother.	Bezdrátová síť
Bezdrátový LAN přístupový bod / router se nachází v režimu utajení (nevysílá SSID).	<ul style="list-style-type: none"> Ručně zadejte správný název SSID nebo síťový klíč. Zkontrolujte název SSID nebo síťový klíč v pokynech dodaných s vaším bezdrátovým LAN přístupovým bodem / routerem a znovu nakonfigurujte nastavení bezdrátové sítě. 	Bezdrátová síť
Přístroj se pokouší připojit k 5 GHz síti Wi-Fi. Aktuální kanál nastavený na přístupovém bodu / routeru sítě LAN není podporován.	Změňte kanál na bezdrátovém přístupovém bodu / routeru sítě LAN na kanál podporovaný vaším přístrojem. <ol style="list-style-type: none"> Potvrďte kanály podporované vaším přístrojem. Jděte na support.brother.com/g/d/a5m6/a zvolením požadovaného modelu zobrazte více informací. Zkontrolujte nastavení kanálu bezdrátového přístupového bodu / routeru sítě LAN. Zajistěte, aby byl nastaven kanál, který je podporován vaším přístrojem, a aby nebyl nastaven na „Auto“ nebo „Automaticky“. Další informace o změně nastavení kanálu viz pokyny dodané s vaším bezdrátovým LAN přístupovým bodem / routerem. Zkuste znovu připojit svůj přístroj k síti Wi-Fi. 	Bezdrátová síť
Vaše bezpečnostní nastavení (SSID/heslo) nejsou správná.	Potvrďte SSID a heslo. Pokud konfiguruje síť ručně, SSID a heslo se zobrazí na vašem přístroji Brother. Jestliže vaše mobilní zařízení podporuje ruční konfiguraci, SSID a heslo se zobrazí na obrazovce mobilního zařízení.	Wi-Fi Direct
Používáte operační systém Android™ 4.0.	Pokud se vaše mobilní zařízení odpojí během přibližně do šesti minut po používání Wi-Fi Direct, zkuste konfiguraci jedním stisknutím pomocí WPS (doporučeno) a nastavte přístroj Brother jako Vlastníka skupiny.	Wi-Fi Direct
Přístroj Brother je umístěn příliš daleko od mobilního zařízení.	Během konfigurace nastavení sítě Wi-Fi Direct přesuňte přístroj Brother na vzdálenost přibližně 1 metru od mobilního zařízení.	Wi-Fi Direct

Příčina	Postup	Rozhraní
Mezi přístrojem a mobilním zařízením se nachází nějaké překážky (např. zdi či nábytek).	Přesuňte přístroj Brother na takové místo, kde nejsou žádné překážky.	Wi-Fi Direct
V blízkosti přístroje Brother nebo mobilního zařízení se nachází bezdrátový počítač, zařízení s podporou Bluetooth®, mikrovlnná trouba nebo digitální bezdrátový telefon.	Přesuňte ostatní zařízení z dosahu přístroje Brother nebo mobilního zařízení.	Wi-Fi Direct
Zkontrolovali jste vše výše zmíněné, ale váš přístroj Brother stále nemůže dokončit konfiguraci Wi-Fi Direct.	<ul style="list-style-type: none"> Vypněte přístroj Brother a znovu jej zapněte. Potom zkuste nakonfigurovat nastavení Wi-Fi Direct znovu. Pokud používáte přístroj Brother jako klient, potvrďte, kolik zařízení je povoleno v aktuální síti Wi-Fi Direct, a poté zkontrolujte, kolik zařízení je připojeno. 	Wi-Fi Direct

Pro systém Windows

Pokud bylo bezdrátové připojení přerušeno a pokud jste zkontrolovali a vyzkoušeli všechny výše uvedené možnosti, doporučujeme použít nástroj na opravu síťového připojení.



Související informace

- [Pokud máte problémy se sítí svého přístroje](#)



Související témata:

- [Konfigurování přístroje k používání v bezdrátové síti, když není vysílán identifikátor SSID](#)
- [Použití Wi-Fi Direct®](#)

Přístroj nemůže tisknout, skenovat ani používat funkci PC-FAX Receive prostřednictvím sítě

Související modely: DCP-L2620DW/DCP-L2622DW/DCP-L2627DW/DCP-L2627DWXL/DCP-L2627DWE/DCP-L2640DN/DCP-L2660DW/DCP-L2665DW/MFC-L2802DN/MFC-L2800DW/MFC-L2802DW/MFC-L2827DWXL/MFC-L2827DW/MFC-L2835DW/MFC-L2860DWE/MFC-L2860DW/MFC-L2862DW/MFC-L2922DW

Příčina	Náprava
Přístroj se odpojí od bezdrátové sítě.	<ul style="list-style-type: none"> • DCP-L2620DW/DCP-L2622DW/DCP-L2627DW/DCP-L2627DWXL/DCP-L2627DWE/MFC-L2800DW/MFC-L2802DW/MFC-L2827DWXL/MFC-L2827DW/MFC-L2835DW <ol style="list-style-type: none"> 1. Stiskněte Wi-Fi. 2. Stisknutím tlačítka ▲ nebo ▼ vyberte volbu Obnovit WLAN a potom stiskněte tlačítko OK. 3. Když se bezdrátové zařízení úspěšně připojí, přístroj zobrazí Připojeno. • DCP-L2660DW/DCP-L2665DW/MFC-L2860DWE/MFC-L2860DW/MFC-L2862DW/MFC-L2922DW <ol style="list-style-type: none"> 1. Stiskněte  > Obnovit WLAN. 2. Když se bezdrátové zařízení úspěšně připojí, přístroj zobrazí Připojeno.
Váš bezpečnostní program blokuje přístup přístroje k síti. Nefunguje funkce síťového skenování.)	<ul style="list-style-type: none"> • Windows <p>Je nutné konfigurovat software zabezpečení / bránu firewall jiného dodavatele tak, aby umožňovaly síťové skenování. Pro síťové skenování přidejte port číslo 54925 zadáním následujících údajů:</p> <ul style="list-style-type: none"> - V poli Název: Zadejte jakýkoli popis, například Brother NetScan. - V poli Číslo portu: Zadejte 54925. - V poli Protokol: Zvolte UDP. <p>Viz návod k použití, který byl dodán s bezpečnostním programem / bránou firewall jiného dodavatele, nebo se obraťte na výrobce programu.</p> • Mac (Brother iPrint&Scan) V liště nabídek Finder (Vyhledávač) klikněte na Go (Přejít) > Applications (Aplikace) a poté dvakrát klikněte na ikonu Brother iPrint&Scan. Objeví se okno nástroje Brother iPrint&Scan. Klikněte na tlačítko Vyberte zařízení a poté znovu vyberte síťový přístroj podle pokynů na obrazovce.
Váš bezpečnostní program blokuje přístup přístroje k síti. (Funkce síťový PC-Fax příjem nefunguje.) (Windows)	<p>Je nutné konfigurovat program zabezpečení / bránu firewall jiného dodavatele tak, aby umožňovala PC-FAX Rx. Chcete-li přidat port 54926 pro síťové PC-FAX Rx, zapište následující informace:</p> <ul style="list-style-type: none"> • V poli Název: Zadejte jakýkoli popis, například Brother PC-FAX Rx. • V poli Číslo portu: Zadejte 54926. • V poli Protokol: Zvolte UDP. <p>Viz návod k použití, který byl dodán s bezpečnostním programem / bránou firewall jiného dodavatele, nebo se obraťte na výrobce programu.</p>

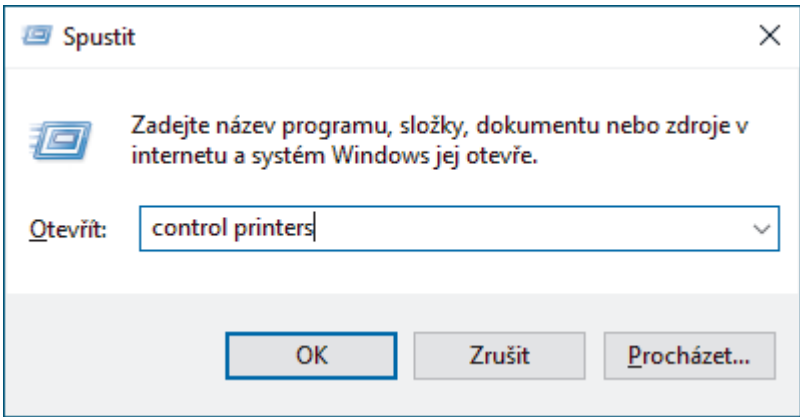
Příčina	Náprava
Váš bezpečnostní program blokuje přístup přístroje k síti.	Některé bezpečnostní programy mohou blokovat přístup bez zobrazení dialogového okna s výstrahou zabezpečení i po úspěšné instalaci. Chcete-li povolit přístup, prozkoumejte návod k vašemu bezpečnostnímu softwaru nebo se obraťte na jeho výrobce.
Přístroji Brother nebyla přiřazena dostupná IP adresa.	<ul style="list-style-type: none"> Ověřte adresu IP a masku podsítě. Ověřte, že IP adresa a maska podsítě počítače a přístroje Brother jsou správné a nacházejí se v téže síti. Více informací o tom, jak ověřit IP adresu a masku podsítě, vám poskytne správce sítě. Windows Ověřte adresu IP a masku podsítě pomocí nástroje na opravu síťového připojení.
V tiskové frontě počítače se nachází nezdařená tisková úloha.	<ul style="list-style-type: none"> Pokud se v tiskové frontě vašeho počítače nachází nezdařená tisková úloha, odstraňte ji. V opačném případě dvakrát klikněte na ikonu tiskárny v následující složce a zrušte všechny dokumenty: (Windows) <ol style="list-style-type: none"> Stiskněte a podržte tlačítko  a stiskněte tlačítko  na klávesnici počítače, čímž aktivujete funkci Spustit. Zadejte text "control printers" do pole Otevřít: a klikněte na tlačítko OK.  (Mac) Klikněte na položku System Settings (Nastavení systému) > Printers & Scanners (Tiskárny a skenery) nebo System Preferences (Systémové předvolby) > Printers & Scanners (Tiskárny a skenery).
Přístroj není připojen k bezdrátové síti.	Vytiskněte hlášení o síti WLAN a vyhledejte v ní chybový kód. ➤➤ <i>Související informace: Tisk hlášení o síti WLAN</i>

Jestliže jste zkontrolovali a vyzkoušeli vše výše uvedené, ale stále dochází k problémům, odinstalujte ovladače (Windows) a software a znovu nainstalujte jejich nejnovější verze.



Související informace

- [Pokud máte problémy se sítí svého přístroje](#)

Související témata:

- [Tisk hlášení o síti WLAN](#)
- [Chybové kódy zprávy bezdrátové sítě LAN](#)
- [Použití nástroje na opravu síťového připojení \(Windows\)](#)
- [Jak zkontrolovat, zda síťová zařízení fungují správně](#)

Jak zkontrolovat, zda síťová zařízení fungují správně

Související modely: DCP-L2620DW/DCP-L2622DW/DCP-L2627DW/DCP-L2627DWXL/DCP-L2627DWE/DCP-L2640DN/DCP-L2660DW/DCP-L2665DW/MFC-L2802DN/MFC-L2800DW/MFC-L2802DW/MFC-L2827DWXL/MFC-L2827DW/MFC-L2835DW/MFC-L2860DWE/MFC-L2860DW/MFC-L2862DW/MFC-L2922DW

Kontrola	Náprava
Zkontrolujte, zda je zapnutý přístroj Brother, přístupový bod / router nebo síťový rozbočovač.	<p>Zkontrolujte následující:</p> <ul style="list-style-type: none"> Napájecí kabel je správně připojen a přístroj Brother je zapnuto. Přístupový bod / router či rozbočovač jsou zapnuté a jejich LED indikátor připojení bliká. Ze zařízení byl odstraněn veškerý ochranný obal. Sestava tonerové kazety a fotoválce je správně nainstalována. Kryt přístroje je zcela zavřený. Papír je v zásobníku správně založený. (Pro drátové sítě) Síťový kabel je bezpečně připojen k přístroji Brother a k routeru nebo rozbočovači.
Zkontrolujte Link Status ve Zprávě o konfiguraci sítě nebo na stránce Nastavení tiskárny.	Vytiskněte Zprávu o konfiguraci sítě a zkontrolujte, že Ethernet Link Status nebo Wireless Link Status je Link OK .
Zkontrolujte, zda lze provést test „ping“ přístroje Brother z počítače.	<p>Odešlete příkaz ping do přístroje Brother z počítače s použitím IP adresy nebo názvu uzlu v příkazovém řádku systému Windows nebo v aplikaci Mac Terminal:</p> <p>Ping <ipaddress> nebo <nodename>.</p> <ul style="list-style-type: none"> Úspěch: přístroj Brother funguje správně a je připojen ke stejné síti jako váš počítač. Neúspěch: přístroj Brother není připojen ke stejné síti jako váš počítač. <p>Windows: Požádejte svého správce o IP adresu a masku podsítě a potom použijte nástroj pro opravu síťového připojení.</p> <p>Mac: Potvrďte, zda jsou adresa IP a maska podsítě nastaveny správně.</p>
Zkontrolujte, zda je přístroj Brother připojen k bezdrátové síti.	<p>Vytiskněte hlášení o síti WLAN a vyhledejte v ní chybový kód.</p> <p>►► <i>Související informace: Tisk hlášení o síti WLAN</i></p>

Pokud jste zkontrolovali a vyzkoušeli všechny výše uvedené možnosti, ale přesto máte problémy, najděte informace o SSID (název sítě) a síťovém klíči (heslo) v pokynech dodaných s bezdrátovým přístupovým bodem / routerem a správně je nastavte.



Související informace

- [Pokud máte problémy se sítí svého přístroje](#)

Související témata:

- [Tisk zprávy konfigurace sítě](#)
- [Tisk hlášení o síti WLAN](#)
- [Chybové kódy zprávy bezdrátové sítě LAN](#)
- [Použití nástroje na opravu síťového připojení \(Windows\)](#)
- [Přístroj nemůže tisknout, skenovat ani používat funkci PC-FAX Receive prostřednictvím sítě](#)

Problémy s funkcí AirPrint

Související modely: DCP-L2620DW/DCP-L2622DW/DCP-L2627DW/DCP-L2627DWXL/DCP-L2627DWE/
DCP-L2640DN/DCP-L2660DW/DCP-L2665DW/MFC-L2802DN/MFC-L2800DW/MFC-L2802DW/
MFC-L2827DWXL/MFC-L2827DW/MFC-L2835DW/MFC-L2860DWE/MFC-L2860DW/MFC-L2862DW/
MFC-L2922DW

Potíže	Doporučení
Můj přístroj se neobjevuje v seznamu tiskáren.	Ujistěte se, že je přístroj zapnutý.
	Ujistěte se, že váš přístroj a mobilní zařízení nebo počítač Mac jsou připojeny do stejné sítě.
	Přesuňte mobilní zařízení blíže k bezdrátovému přístupovému bodu / routeru nebo k přístroji.
Nelze tisknout.	Ujistěte se, že je přístroj zapnutý.
	Ujistěte se, že váš přístroj a mobilní zařízení nebo počítač Mac jsou připojeny do stejné sítě.
Při pokusu o tisk vícestránkového dokumentu ze zařízení s iOS se vytiskne POUZE první stránka.	Ujistěte se, že používáte nejnovější verzi operačního systému.







Související informace

- [Odstraňování problémů](#)

Související témata:

- [Přehled funkce AirPrint](#)

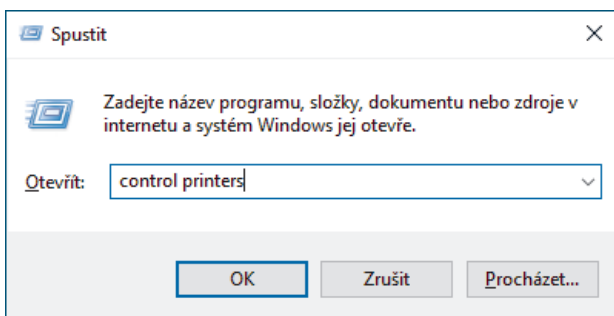
Jiné problémy

Potíže	Doporučení
Přístroj se nezapne.	<p>Nepříznivé podmínky při napájení (jako blesk nebo přepětí) mohou spustit interní bezpečnostní mechanismy přístroje. Odpojte napájecí kabel. Počkejte deset minut, znovu síťový kabel zapojte do zásuvky a poté přístroj zapněte stisknutím tlačítka .</p> <p>Pokud problém není vyřešen a používáte-li vypínač napájení odpojte ho, abyste se ujistili, že problém není v něm. Zapojte napájecí kabel přístroje přímo do jiné funkční elektrické zásuvky. Pokud napájení stále nefunguje, zkuste jiný napájecí kabel.</p>
Přístroj nedokáže s ovladačem tiskárny BR-Script3 tisknout data EPS obsahující binární data.	<p>(Windows)</p> <p>Při tisku dat formátu EPS postupujte následovně:</p> <ol style="list-style-type: none"> Stiskněte a podržte tlačítko  a stiskněte tlačítko  na klávesnici počítače, čímž aktivujete funkci Spustit. Zadejte text "control printers" do pole Otevřít: a klikněte na tlačítko OK. <div data-bbox="853 929 1476 1243" style="border: 1px solid gray; padding: 5px;">  </div> <ol style="list-style-type: none"> Pravým tlačítkem klikněte na ikonu svého modelu s výrazem BR-Script3 v názvu a vyberte možnost Vlastnosti tiskárny. <p> Pokud se nezobrazí váš model s výrazem BR-Script3 v názvu, pravým tlačítkem klikněte na ikonu svého modelu, vyberte možnost Vlastnosti tiskárny a poté vyberte svůj model s výrazem BR-Script3 v názvu.</p> <ol style="list-style-type: none"> Přejděte na kartu Nastavení zařízení a v části Výstupní protokol vyberte možnost TBCP (označený binární komunikační protokol).
Software Brother nelze nainstalovat.	<p>(Windows)</p> <p>Pokud bezpečnostní software zobrazí na obrazovce počítače během instalace varování, povolte v nastavení bezpečnostního softwaru spuštění instalačního programu produktu Brother nebo jiného programu.</p> <p>(Mac)</p> <p>Používáte-li funkci firewall aplikaci anti-spyware nebo antivirus bezpečnostního softwaru, dočasně tuto funkci zakažte a potom nainstalujte software Brother.</p>

Potíže při kopírování

Potíže	Doporučení
Nelze vytvořit kopii.	Ujistěte se, že jste stiskli tlačítko Kopírování a přístroj je v režimu Kopírování. Obraťte se na svého správce pro nastavení funkce Secure Function Lock.
Na kopiích se objevují svislé černé čáry.	Svislé černé čáry na kopiích jsou obvykle způsobeny nečistotami nebo korekční kapalinou na skleněném proužku či znečištěním koronového vodiče. Vyčistěte skleněný proužek, sklo skeneru, bílý pruh a bílý plast nad nimi.
Kopie jsou prázdné.	Přesvědčte se, že jste vložili dokument správně.

Potíže se skenováním

Potíže	Doporučení
Při zahájení skenování se objeví chyby TWAIN nebo WIA. (Windows)	Ujistěte se, že jako primární zdroj je v aplikaci skenování vybrán ovladač TWAIN nebo WIA od společnosti Brother. Například v programu Nuance™ PaperPort™ 14SE kliknutím na položku Pracovní plocha > Nastavení skenování > Vybrat vyberte ovladač Brother TWAIN/ WIA.
Funkce OCR nefunguje.	Zkuste zvýšit rozlišení skenování.
Nelze skenovat.	Obraťte se na svého správce pro nastavení funkce Secure Function Lock.

Potíže s programy

Potíže	Doporučení
Nelze instalovat program nebo tisknout.	(Windows) Spusťte znovu instalační program. Tento program opraví a přeinstaluje programy.



Související informace

- [Odstraňování problémů](#)

Kontrola informací o přístroji

Pomocí následujících pokynů můžete zkontrolovat výrobní číslo a verzi firmwaru přístroje.

>> DCP-L2600D/DCP-L2620DW/DCP-L2622DW/DCP-L2627DW/DCP-L2627DWXL/DCP-L2627DWE/
DCP-L2640DN/MFC-L2802DN/MFC-L2800DW/MFC-L2802DW/MFC-L2827DWXL/MFC-L2827DW/
MFC-L2835DW

>> DCP-L2660DW/DCP-L2665DW/MFC-L2860DWE/MFC-L2860DW/MFC-L2862DW/MFC-L2922DW

**DCP-L2600D/DCP-L2620DW/DCP-L2622DW/DCP-L2627DW/DCP-L2627DWXL/
DCP-L2627DWE/DCP-L2640DN/MFC-L2802DN/MFC-L2800DW/MFC-L2802DW/
MFC-L2827DWXL/MFC-L2827DW/MFC-L2835DW**

1. Stiskněte tlačítko **Menu**.
2. Stisknutím tlačítka ▲ nebo ▼ zobrazte volbu [Prist. info.] a potom stiskněte tlačítko **OK**.
3. Stisknutím ▲ nebo ▼ zvolte jednu z následujících možností:

Volba	Popis
Vyrobní číslo	Zkontrolujte výrobní číslo přístroje.
Verze	Zkontrolujte verzi firmwaru přístroje.
Citac stran	Kontrola celkového počtu stran, které přístroj vytiskl.
Zivotnost dilu	Kontrola zbývajících životností spotřebních materiálů.

4. Stiskněte tlačítko **OK**.
5. Stiskněte tlačítko **Stop/Exit (Stop/Konec)**.

**DCP-L2660DW/DCP-L2665DW/MFC-L2860DWE/MFC-L2860DW/MFC-L2862DW/
MFC-L2922DW**

1. Stiskněte  [Nastavení] > [Vsechna nastav] > [Prist. info.].
2. Stiskněte jednu z následujících možností:

Možnost	Popis
Vyrobní číslo	Zkontrolujte výrobní číslo přístroje.
Verze firmware	Zkontrolujte verzi firmwaru přístroje.
Aktual. firmwaru	Aktualizujte firmware přístroje na nejnovější verzi.
Aut. kontr. firm.	Zobrazení informací o firmwaru na domovské obrazovce.
Citac stran	Kontrola celkového počtu stran, které přístroj vytiskl.
Zivotnost dilu	Kontrola zbývajících životností spotřebních materiálů.

3. Stiskněte tlačítko .



✓ Související informace

- [Odstraňování problémů](#)

Aktualizace firmwaru přístroje

Aby byl přístroj stále v aktuálním stavu, kontrolujte stránku support.brother.com/downloads pravidelně a zjišťujte, zda není k dispozici nový firmware. Bez aktuálního firmwaru mohou být některé funkce přístroje nedostupné.

Firmware můžete také aktualizovat přímo z přístroje podle těchto pokynů: (DCP-L2660DW/DCP-L2665DW/MFC-L2860DWE/MFC-L2860DW/MFC-L2862DW/MFC-L2922DW)

1. Stiskněte  [Nastavení] > [Vsechna nastav] > [Prist. info.].
2. Stiskněte [Aktualizace firmwaru].
3. Stiskněte tlačítko .

Související informace

- [Odstraňování problémů](#)

Související témata:

- [Kontrola hesla přístroje](#)

Resetování přístroje

>> DCP-L2600D/DCP-L2620DW/DCP-L2622DW/DCP-L2627DW/DCP-L2627DWXL/DCP-L2627DWE/
DCP-L2640DN/MFC-L2802DN/MFC-L2800DW/MFC-L2802DW/MFC-L2827DWXL/MFC-L2827DW/
MFC-L2835DW
>> DCP-L2660DW/DCP-L2665DW/MFC-L2860DWE/MFC-L2860DW/MFC-L2862DW/MFC-L2922DW

**DCP-L2600D/DCP-L2620DW/DCP-L2622DW/DCP-L2627DW/DCP-L2627DWXL/
DCP-L2627DWE/DCP-L2640DN/MFC-L2802DN/MFC-L2800DW/MFC-L2802DW/
MFC-L2827DWXL/MFC-L2827DW/MFC-L2835DW**

1. Stiskněte tlačítko **Menu**.
2. Stisknutím tlačítka ▲ nebo ▼ zobrazte volbu [Pocat.nastav.] a potom stiskněte tlačítko **OK**.
3. Stisknutím tlačítka ▲ nebo ▼ zobrazte volbu [Nulovani] a potom stiskněte tlačítko **OK**.
4. Stisknutím ▲ nebo ▼ vyberte typ resetu, který chcete provést, a poté stiskněte tlačítko **OK**.



Dílní funkce resetu nejsou u některých modelů dostupné.

5. Chcete-li resetovat přístroj nebo proces ukončit, stiskněte možnost v následující tabulce.

Možnost	Popis
▲	Resetujte přístroj.
▼	Přístroj opustí a zruší nabídku resetování.

Na LCD displeji se zobrazí [Restart OK?].

6. Chcete-li restartovat přístroj nebo proces ukončit, stiskněte možnost v následující tabulce.

Volba	Popis
▲	Restartujte přístroj. Přístroj zahájí resetování.
▼	Přístroj opustí operaci bez restartu.



Pokud operaci opustíte bez restartu, přístroj se neresetuje a nastavení se nezmění.

**DCP-L2660DW/DCP-L2665DW/MFC-L2860DWE/MFC-L2860DW/MFC-L2862DW/
MFC-L2922DW**

1. Stiskněte tlačítko  [Nastaveni] > [Vsechna nastav] > [Pocat.nastav.] > [Nulovani].
2. Stisknutím ▲ nebo ▼ zobrazte typ funkce resetování a poté stiskněte funkci resetování, kterou chcete použít.
Na LCD displeji se zobrazí [Po resetovani se zarizeni restartuje. Stisknete [OK] na 2 sekundy pro potvrzeni.].
3. Chcete-li restartovat přístroj nebo proces ukončit, stiskněte možnost v následující tabulce.

Volba	Popis
Stiskněte tlačítko OK na 2 sekundy	Restartujte přístroj. Přístroj zahájí resetování.
Zrusit	Přístroj opustí operaci bez restartu.



Pokud operaci opustíte bez restartu, přístroj se neresetuje a nastavení se nezmění.

4. Stiskněte tlačítko .



Můžete také resetovat nastavení sítě stisknutím tlačítka  [Nastavení] > [Vsechna nastav] > [Sit] > [Nulovani site].



Související informace

- [Odstraňování problémů](#)
 - [Přehled funkcí resetu](#)

Související témata:

- [Kontrola hesla přístroje](#)
 - [Obnovení továrních síťových nastavení](#)
-

Přehled funkcí resetu

K dispozici jsou následující resetovací funkce:



Před výběrem funkce Reset nastavení sítě, funkce Reset všech nastavení nebo Reset na tovární nastavení odpojte propojovací kabel.

>> [DCP-L2600D/DCP-L2620DW/DCP-L2622DW/DCP-L2627DW/DCP-L2627DWXL/DCP-L2627DWE/DCP-L2640DN/MFC-L2802DN/MFC-L2800DW/MFC-L2802DW/MFC-L2827DWXL/MFC-L2827DW/MFC-L2835DW](#)
>> [DCP-L2660DW/DCP-L2665DW/MFC-L2860DWE/MFC-L2860DW/MFC-L2862DW/MFC-L2922DW](#)

DCP-L2600D/DCP-L2620DW/DCP-L2622DW/DCP-L2627DW/DCP-L2627DWXL/DCP-L2627DWE/DCP-L2640DN/MFC-L2802DN/MFC-L2800DW/MFC-L2802DW/MFC-L2827DWXL/MFC-L2827DW/MFC-L2835DW



Dílní funkce resetu nejsou u některých modelů dostupné.

1. Reset přístroje

Tato funkce resetuje následující nastavení:

- Naprogramované faxové úlohy v paměti (pro modely MFC)
(Odložený fax)
- Hlášení úvodního listu (pro modely MFC)
- Možnosti vzdáleného faxu (Pro modely MFC)
(Kód pro dálkový přístup, ukládání faxu, preposílání faxu a příjem PC-Faxu (pouze systém Windows))
- Nastavení jazyka

2. Reset síťových nastavení (pro síťové modely)

Obnovte výchozí tovární nastavení tiskového serveru (včetně všech údajů o IP adrese, kromě hesla správce).

3. Reset adresáře a nastavení faxu (pro modely MFC)

Tato funkce resetuje následující nastavení:

- Adresář
(Zástupce / Krátká volba / Nastavení skupin)
- Naprogramované faxové úlohy v paměti
- ID stanice
(název a číslo)
- Hlášení – úvodní stránka
- Funkce dálkového ovládnání faxu
(Kód pro dálkový přístup, ukládání faxu, preposílání faxu a příjem PC-Faxu (pouze systém Windows))
- Hlášení
(Hlášení o ověření přenosu / telefonní seznam / faxový deník)
- Heslo zámku nastavení

4. Reset všech nastavení

Můžete resetovat všechna nastavení přístroje zpět na hodnoty, které byly nastaveny v továrně.

Reset všech nastavení trvá kratší dobu než Reset na tovární nastavení.

5. Tovární nastavení

Funkci Reset nastavení použijte k resetování všech nastavení přístroje zpět na tovární hodnoty.

Reset na tovární nastavení trvá delší dobu než reset všech nastavení.

Důrazně doporučujeme provést tuto operaci, až budete přístroj likvidovat.

1. Reset přístroje

Můžete resetovat všechna nastavení přístroje, která jste změnili, například datum a čas a počet zvonění. Adresář, faxové zprávy a historie volání se zachovají. (Pro modely MFC)

2. Reset nastavení sítě (pro síťové modely)

Obnovte výchozí tovární nastavení tiskového serveru (včetně všech údajů o IP adrese, kromě hesla správce).

3. Reset adresáře a nastavení faxu (pro modely MFC)

Tato funkce resetuje následující nastavení:

- Adresář
(Adresy a skupiny)
- Naprogramované faxové úlohy v paměti
- ID stanice
(název a číslo)
- Hlášení – úvodní stránka
- Funkce dálkového ovládání faxu
(Kód pro dálkový přístup, ukládání faxu, přeposílání faxu a příjem PC-Faxu (pouze systém Windows))
- Hlášení
(Hlášení o ověření přenosu / telefonní seznam / faxový deník)
- Heslo zámku nastavení

4. Reset všech nastavení

Můžete resetovat všechna nastavení přístroje zpět na hodnoty, které byly nastaveny v továrně. Reset všech nastavení trvá kratší dobu než Reset na tovární nastavení.

5. Tovární nastavení

Funkci Reset nastavení použijte k resetování všech nastavení přístroje zpět na tovární hodnoty. Reset na tovární nastavení trvá delší dobu než reset všech nastavení. Důrazně doporučujeme provést tuto operaci, až budete přístroj likvidovat.



Související informace

- [Resetování přístroje](#)

Pravidelná údržba

- Výměna spotřebního materiálu
- Čištění přístroje
- Kontrola zbývající životnosti součástí
- Balení a přeprava vašeho přístroje

Výměna spotřebního materiálu

Spotřební materiál je nutno vyměňovat, kdykoliv přístroj naznačí konec jeho životnosti.

Tonerová kazeta a fotoválec jsou dva samostatné kusy spotřebního materiálu. Ujistěte se, že jsou obě nainstalovány jako sestava. Kód výrobku se u spotřebního materiálu může lišit v závislosti na zemi.

POZNÁMKA

- Použitý spotřební materiál vložte do plastového pytle. Pytel řádně utěsněte, aby se tonerový prach nevysypal z kazety.
- Pokyny týkající se vrácení použitého spotřebního materiálu do sběrného a recyklačního programu společnosti Brother naleznete na webových stránkách go.brother/original. Pokud místní pobočka Brother dosud nemá sběrný program nebo pokud se rozhodnete použitý spotřební materiál nevracet, zlikvidujte jej podle místních předpisů odděleně od domácího odpadu. V případě dotazů kontaktujte místní středisko pro sběr odpadu.
- Doporučujeme, abyste nový i použitý spotřební materiál položili na list papíru pro případ, že by se obsah vysypal nebo rozptýlil.
- Používání papíru, který není rovnocenný doporučenému tiskovému médiu, může vést ke zkrácení životnosti spotřebního materiálu a součástí přístroje.
- Očekávaná životnost každé tonerové kazety vychází z normy ISO/IEC 19752. Četnost výměny se liší v závislosti na objemu tisku, procentu krytí, typech použitých médií a zapínání/vypínání přístroje.
- Četnost výměny ostatního spotřebního materiálu závisí na objemu tisku, použitých typech médií a zapnutí/vypnutí přístroje.
- S tonerovou kazetou zacházejte opatrně. Pokud vám toner znečistí ruce nebo oděv, ihned je otřete nebo omyjte studenou vodou.

DŮLEŽITÉ

Abyste předešli problémům s kvalitou tisku, **NEDOTÝKEJTE** se šedých částí zobrazených na obrázcích.

Tonerová kazeta

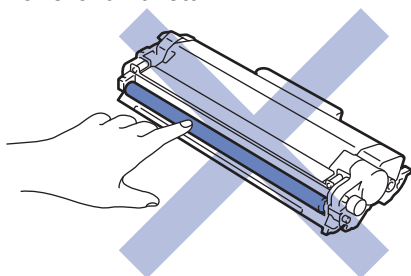

Jednotka fotoválce

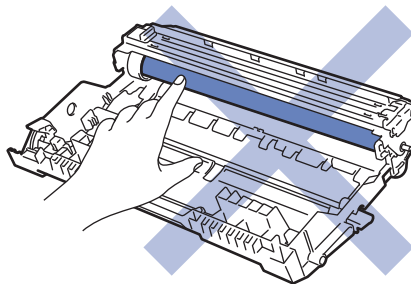

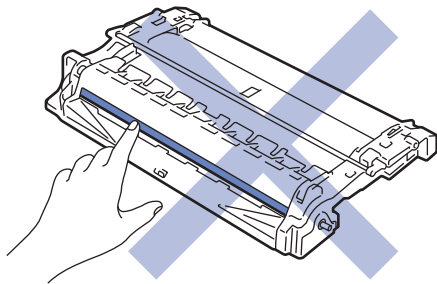

✓ Související informace

- Pravidelná údržba
 - Výměna tonerové kazety
 - Výměna jednotky fotoválce
 - Vynulování čítače válce
-

Výměna tonerové kazety

1. Ujistěte se, že je přístroj zapnutý.
2. Otevřete přední kryt.

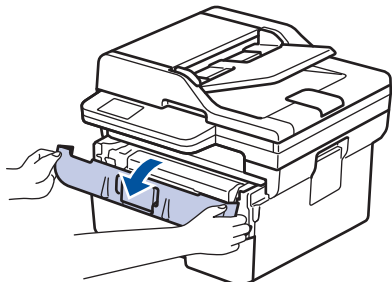

3. Sestavu tonerové kazety a jednotky fotoválce vytáhněte z přístroje.

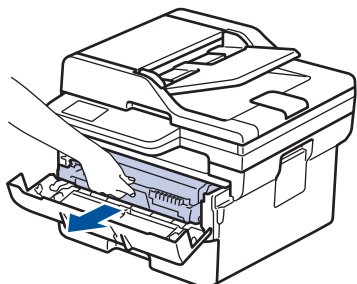

4. Stiskněte zelenou páčku zámku a vyjměte tonerovou kazetu z fotoválce.

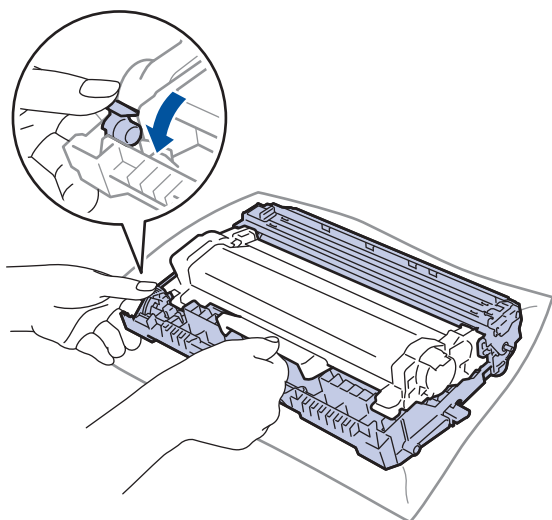

5. Rozbalte novou tonerovou kazetu.
6. Odstraňte ochranný kryt.

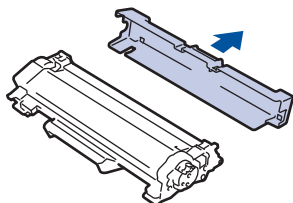

7. Uchopte tonerovou kazetu za rukojeť a niekoľikrát s ní zleva doprava zatřeste jako na obrázku. Poté ji silou tlačte do fotoválce, dokud nezapadne na místo.

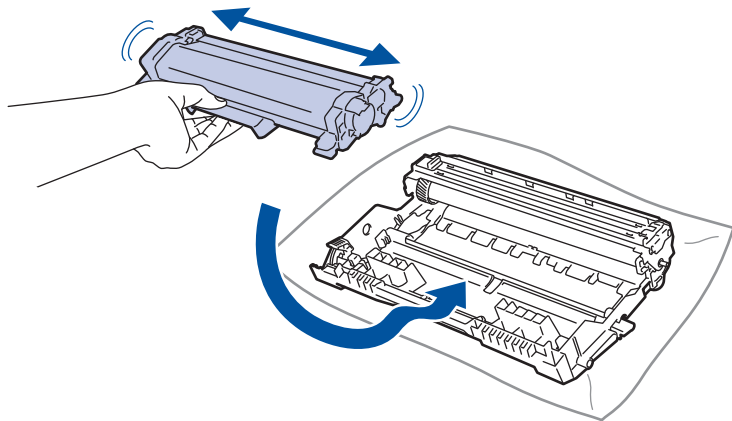

Dbejte na to, aby tonerová kazeta byla do jednotky fotoválce správně zasunutá, jinak se může od jednotky oddělit.

8. Očistěte koronový vodič uvnitř jednotky fotoválce. Několikrát jemně posuňte zeleným jezdcem zleva doprava a zprava doleva.

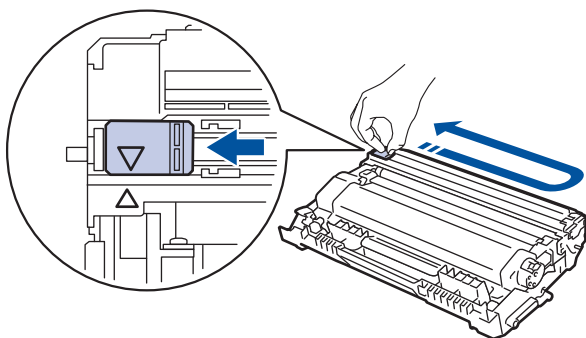

Ujistěte se, že je jezdec zpět ve výchozí poloze (▲). Šipka na jezdcí musí být zarovnaná se šipkou na jednotce fotoválce. V opačném případě se na stránkách může objevovat svislý pruh.

9. Vložte sestavu tonerové kazety a jednotky fotoválce zpět do přístroje.

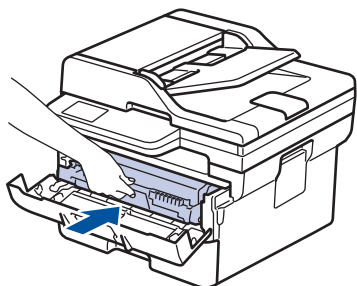

10. Zavřete přední kryt přístroje.



- Po výměně tonerové kazety **NEVYPÍNEJTE** přístroj ani neotevírejte čelní kryt, dokud se displej přístroje nevrátí do režimu Připraven.
- Tonerová kazeta dodávaná s přístrojem Brother je přibalená tonerová kazeta.
- Od chvíle, kdy se zobrazí varování o nízkém stavu toneru, je dobré mít připravenou novou tonerovou kazetu.
- NEROZBALUJTE** novou tonerovou kazetu, dokud nejste připraveni k její instalaci.
- Pokud tonerovou kazetu necháte dlouhou dobu rozbalenou, zkrátí se životnost toneru.
- Za účelem zajištění stabilní kvality tisku a výkonu doporučujeme používat originální spotřební materiál Brother. Ačkoli ne všechny neoriginální spotřební materiály mohou způsobovat problémy s kvalitou, je možné, že některé mohou nepříznivě ovlivnit kvalitu tisku nebo způsobit poruchu přístroje. Společnost Brother si může účtovat opravu vašeho přístroje, pokud se prokáže, že poškození způsobil neoriginální spotřební materiál, i když se na přístroj stále vztahuje záruka.



Související informace

- Výměna spotřebního materiálu

Související témata:

- Zprávy o chybách a údržbě
- Zlepšení kvality tisku

Výměna jednotky fotoválce

1. Ujistěte se, že je přístroj zapnutý.
2. Otevřete přední kryt.

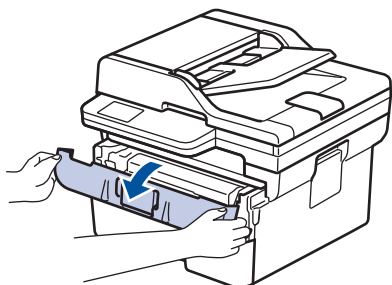

3. Sestavu tonerové kazety a jednotky fotoválce vytáhněte z přístroje.

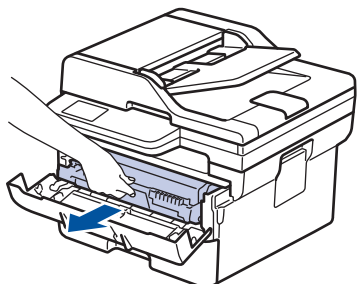

4. Stiskněte zelenou páčku zámku a vyjměte tonerovou kazetu z fotoválce.

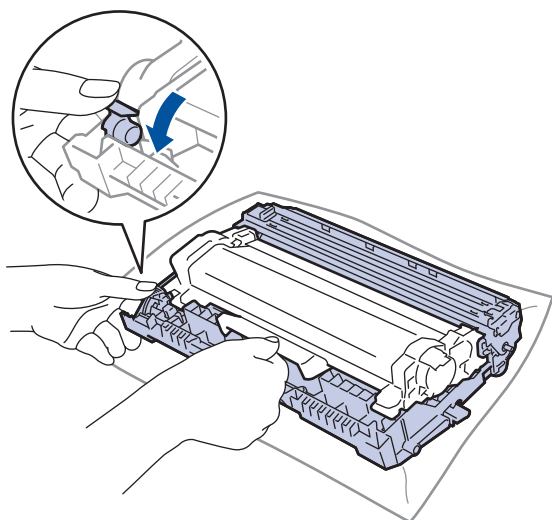

5. Rozbalte novou jednotku fotoválce.
6. Tonerovou kazetu silou tlačte do nového fotoválce, dokud nezapadne na místo.

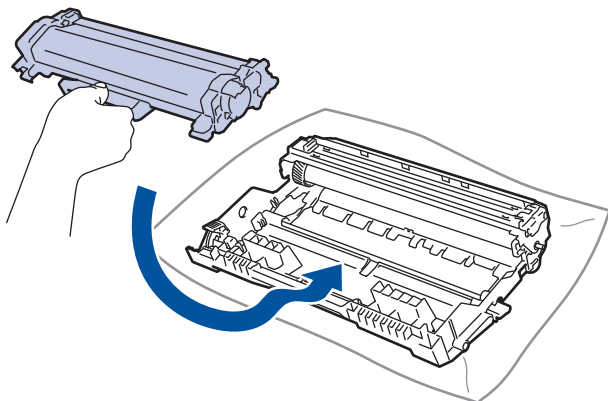

Dbejte na to, aby tonerová kazeta byla do jednotky fotoválce správně zasunutá, jinak se může od jednotky oddělit.

7. Vložte sestavu tonerové kazety a jednotky fotoválce zpět do přístroje.

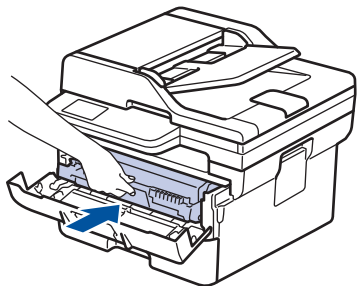

8. Zavřete přední kryt přístroje.



Po instalaci nového fotoválce musíte resetovat čítač válce. ►► *Související informace: Vynulování čítače válce*

POZNÁMKA

- V důsledku používání a otáčení válce a jeho interakce s papírem, tonerem a dalšími materiály v dráze papíru dochází k opotřebení fotoválce. Při navrhování tohoto výrobku se společnost Brother rozhodla použít počet otočení válce jako přiměřený ukazatel životnosti válce. Když válec dosáhne hranice počtu rotací stanovené ve výrobním závodě odpovídající vypočtené výtěžnosti na stránku, LCD displej výrobku vás informuje, že je třeba vyměnit příslušný válec. Produkt bude dál funkční, ale kvalita tisku možná nebude optimální.
- Jednotku fotoválce neponechávejte vystavenou přímému slunečnímu záření (ani jinému druhu dlouhodobého přímého osvětlení), neboť se může poškodit.
- Skutečnou životnost válce ovlivňuje mnoho faktorů jako teplota, vlhkost, typ papíru a množství použitého toneru atd. Za ideálních podmínek je průměrná životnost válce odhadována přibližně na 15 000 stran při jedné stránce na úlohu (jednostranně potíštěné stránky formátu A4/Letter). Počet stran může ovlivňovat celá řada faktorů, mj. včetně typu a formátu média.

Protože nemůžeme mít přehled o mnoha faktorech ovlivňujících skutečnou dobu životnosti válce, nemůžeme zaručit minimální počet stran, které s fotoválcem vytisknete.

- Příklad: Přístroj používejte pouze v čistém, bezprašném prostředí s odpovídajícím větráním.

Za účelem zajištění stabilní kvality tisku a výkonu doporučujeme používat originální spotřební materiál Brother. Ačkoli ne všechny neoriginální spotřební materiály mohou způsobovat problémy s kvalitou, je možné, že některé mohou nepříznivě ovlivnit kvalitu tisku nebo způsobit poruchu přístroje. Společnost Brother si může účtovat opravu vašeho přístroje, pokud se prokáže, že poškození způsobil neoriginální spotřební materiál, i když se na přístroj stále vztahuje záruka.



Související informace

- [Výměna spotřebního materiálu](#)

Související témata:

- [Zprávy o chybách a údržbě](#)
- [Zlepšení kvality tisku](#)
- [Vynulování čítače válce](#)

Vynulování čítače válce

Při výměně jednotky fotoválce za novou je nutné vynulovat čítač válce. Vynulování provedte následovně:

DŮLEŽITÉ



Čítač válce NENULUJTE, pokud jste ho nevyměnili.

>> DCP-L2600D/DCP-L2620DW/DCP-L2622DW/DCP-L2627DW/DCP-L2627DWXL/DCP-L2627DWE/
DCP-L2640DN/MFC-L2802DN/MFC-L2800DW/MFC-L2802DW/MFC-L2827DWXL/MFC-L2827DW/
MFC-L2835DW
>> DCP-L2660DW/DCP-L2665DW/MFC-L2860DWE/MFC-L2860DW/MFC-L2862DW/MFC-L2922DW

**DCP-L2600D/DCP-L2620DW/DCP-L2622DW/DCP-L2627DW/DCP-L2627DWXL/
DCP-L2627DWE/DCP-L2640DN/MFC-L2802DN/MFC-L2800DW/MFC-L2802DW/
MFC-L2827DWXL/MFC-L2827DW/MFC-L2835DW**

1. Ujistěte se, že je přístroj zapnutý.
2. Ujistěte se, že je uzavřen kryt přístroje.
3. Stiskněte najednou **OK** a **▲**.
4. Stisknutím tlačítka **OK** zvolte [Valec].
5. Stisknutím tlačítka **▲** vynulujte čítač válce.

**DCP-L2660DW/DCP-L2665DW/MFC-L2860DWE/MFC-L2860DW/MFC-L2862DW/
MFC-L2922DW**

1. Ujistěte se, že je přístroj zapnutý.
2. Zavřete přední kryt přístroje.
3. Stisknutím tlačítka  chybu vymažete.
4. Stiskněte tlačítko  (Toner), dokud se nezmění zpráva na dotykovém displeji.
5. Stiskněte [Valec].
6. Stiskněte tlačítko [Ano].



Související informace

- [Výměna spotřebního materiálu](#)

Související témata:

- [Výměna jednotky fotoválce](#)

Čištění přístroje

Pravidelně čistěte vnitřní i vnější část přístroje suchou látkou nepouštějící vlákna.

Při výměně tonerové kazety nebo jednotky fotoválce nezapomeňte vyčistit vnitřek přístroje. Pokud jsou vytištěné stránky potřísněny tonerem, vyčistěte vnitřek přístroje suchou, látkou nepouštějící vlákna.

VAROVÁNÍ

K čištění vnitřních nebo vnějších částí produktu **NEPOUŽÍVEJTE** hořlavé látky, jakýkoliv druh spreje nebo organická rozpouštědla / tekutiny obsahující alkohol či čpavek. To by mohlo vyvolat požár. Místo toho použijte pouze suchou látku nepouštějící vlákna.



DŮLEŽITÉ

- **NEPOUŽÍVEJTE** isopropylalkohol k odstraňování nečistot z ovládacího panelu. Může způsobit prasknutí panelu.
- Abyste předešli problémům s kvalitou tisku, **NEDOTÝKEJTE** se šedých částí zobrazených na obrázcích.

Tonerová kazeta

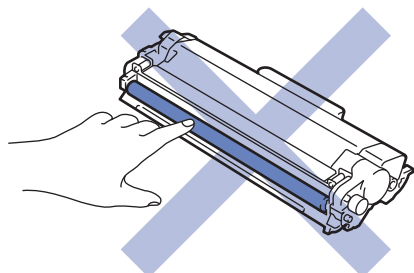

Fotoválec

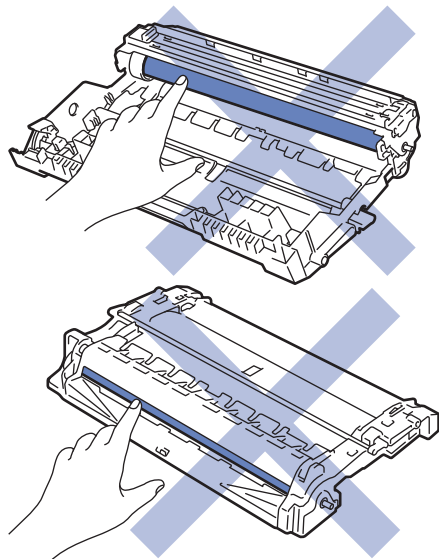



(U některých modelů) Tonerová kazeta je vybavena čipem integrovaného obvodu. Tohoto povrchu se **NEDOTÝKEJTE**. Kontakt s čipem integrovaným obvodem by mohl způsobit kontaminaci či poškození a přístroj by nemusel tuto komponentu rozpoznat.

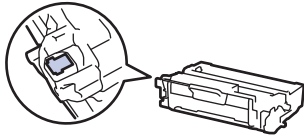

Související informace

- Pravidelná údržba
 - Čištění skeneru
 - Čištění dotykového LCD displeje
 - Čištění koronového vodiče
 - Čištění jednotky fotoválce
 - Čištění válečků pro zavádění papíru

Čištění skeneru

Před zahájením postupu čištění ►► *Související informace: Čištění přístroje*

1. Stisknutím a podržením tlačítka  přístroj vypněte.
2. Zvedněte kryt dokumentu (1). Vyčistěte bílý plastový povrch (2) a sklo skeneru (3), které se nacházejí pod ním, měkkou látkou nepouštějící vlákna, jemně navlhčenou ve vodě.

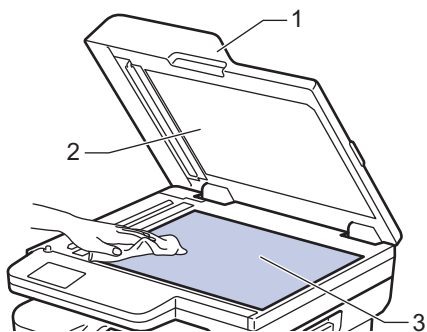

3. V jednotce ADF vyčistěte bílou lištu (1) a skleněný pruh skeneru (2) pod ní měkkou látkou nepouštějící vlákna jemně navlhčenou ve vodě.

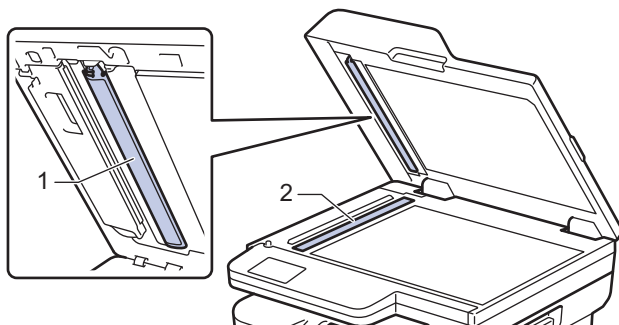

4. (Pro modely s funkcí automatického oboustranného skenování) Otevřete kryt skla skeneru (1) a pak očistěte druhý bílý pruh (2) a proužek skla skeneru (3).

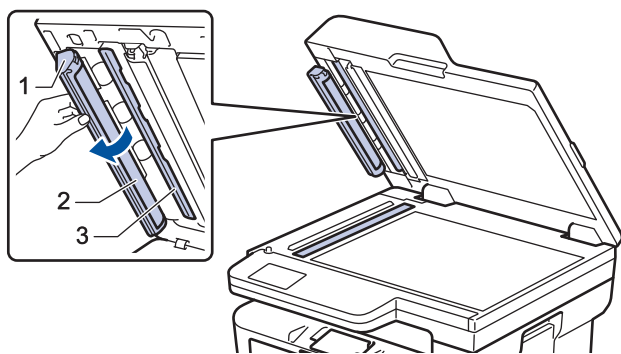

5. Zavřete kryt dokumentu.
6. Stisknutím tlačítka  přístroj zapněte.



Související informace

- [Čištění přístroje](#)

Související témata:

- [Zlepšení kvality tisku](#)

Čištění dotykového LCD displeje

Související modely: DCP-L2660DW/DCP-L2665DW/MFC-L2860DWE/MFC-L2860DW/MFC-L2862DW/MFC-L2922DW

Před zahájením postupu čištění ►► *Související informace: Čištění přístroje*

DŮLEŽITÉ

NEPOUŽÍVEJTE žádná tekutá čistidla (včetně alkoholu).

1. Stisknutím a podržením tlačítka  přístroj vypněte.
2. K čištění dotykového displeje použijte suchou, měkkou látku nepouštějící vlákna.

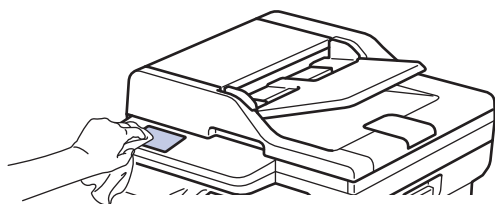

3. Stisknutím tlačítka  přístroj zapněte.



Související informace

- [Čištění přístroje](#)

Čištění koronového vodiče

Pokud se objevily problémy s kvalitou tisku nebo se na ovládacím panelu zobrazuje stav [Valec !], vyčistěte koronový vodič.

1. Otevřete přední kryt.

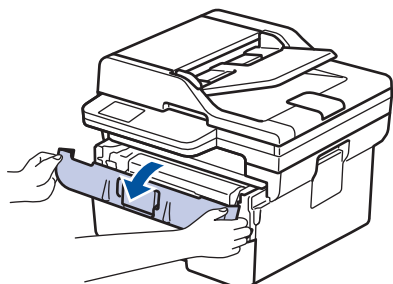

2. Sestavu tonerové kazety a jednotky fotoválce vytáhněte z přístroje.

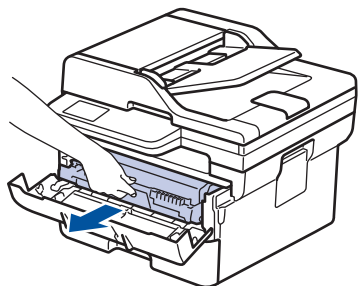

3. Očistěte koronový vodič uvnitř fotoválce. Několikrát jemně posuňte zeleným jezdcem zleva doprava a zprava doleva.

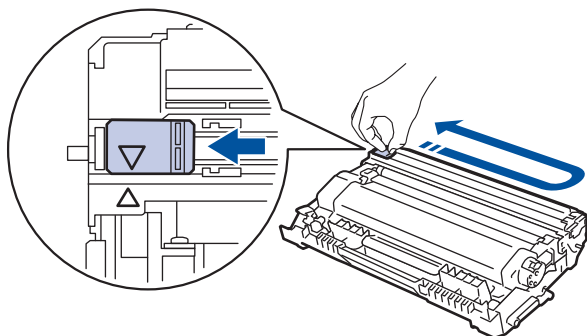

Ujistěte se, že je jezdec zpět ve výchozí poloze (▲). Šipka na jezdcí musí být zarovnaná se šipkou na jednotce fotoválce. V opačném případě se na stránkách může objevovat svislý pruh.

4. Vložte sestavu tonerové kazety a jednotky fotoválce zpět do přístroje.

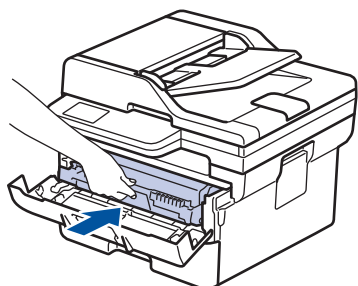

5. Zavřete přední kryt přístroje.



Související informace

- Čištění přístroje

Související témata:

- [Zprávy o chybách a údržbě](#)
-

Čištění jednotky fotoválce

Jestliže má výtisk skvrny či jiné opakující se značky v intervalech 94 mm, může být povrch válce znečištěn cizím materiálem, jako je lepidlo ze štítků.

>> DCP-L2600D/DCP-L2620DW/DCP-L2622DW/DCP-L2627DW/DCP-L2627DWXL/DCP-L2627DWE/
DCP-L2640DN/MFC-L2802DN/MFC-L2800DW/MFC-L2802DW/MFC-L2827DWXL/MFC-L2827DW/
MFC-L2835DW
>> DCP-L2660DW/DCP-L2665DW/MFC-L2860DWE/MFC-L2860DW/MFC-L2862DW/MFC-L2922DW

**DCP-L2600D/DCP-L2620DW/DCP-L2622DW/DCP-L2627DW/DCP-L2627DWXL/
DCP-L2627DWE/DCP-L2640DN/MFC-L2802DN/MFC-L2800DW/MFC-L2802DW/
MFC-L2827DWXL/MFC-L2827DW/MFC-L2835DW**

1. Zkontrolujte, zda je přístroj v režimu Připraven.
2. Stiskněte tlačítko **Menu**.
3. Stisknutím tlačítka ▲ nebo ▼ zobrazte volbu [Tisk hlasení] a potom stiskněte tlačítko **OK**.
4. Stisknutím tlačítka ▲ nebo ▼ vyberte volbu [Tisk kont.bodu] a potom stiskněte tlačítko **OK**.
5. Stiskněte **Start**.
Přístroj vytiskne kontrolní list fotoválce.
6. Stiskněte tlačítko **Stop/Exit (Stop/Konec)**.
7. Stisknutím a podržením tlačítka  přístroj vypněte.
8. Otevřete přední kryt.

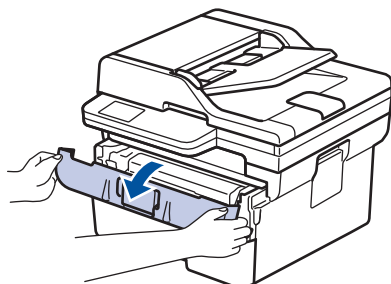

9. Sestavu tonerové kazety a jednotky fotoválce vytáhněte z přístroje.

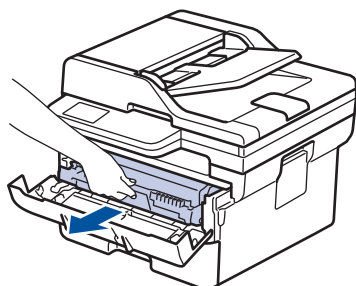

10. Stiskněte zelenou páčku zámku a vyjměte tonerovou kazetu z fotoválce.

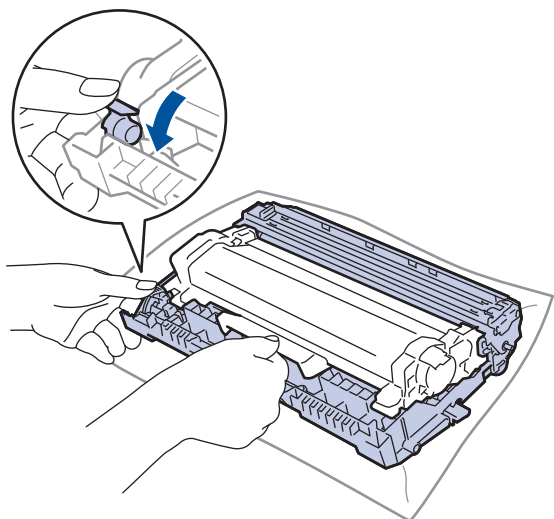

11. Otočte jednotku fotoválce tak, jak je uvedeno na obrázku. Zkontrolujte, zda je převod fotoválce (1) na levé straně.

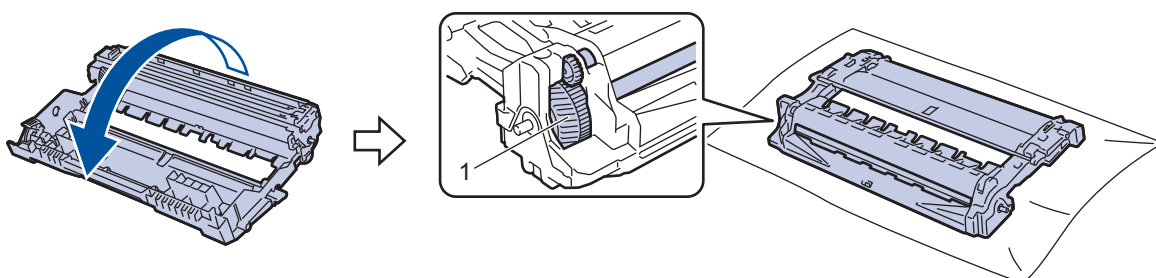

12. Značku na fotoválci vyhledejte pomocí číselných označení vedle válečku. Například bod ve sloupci 2 na kontrolním listu znamená, že značka se nachází v oblasti fotoválce „2“.

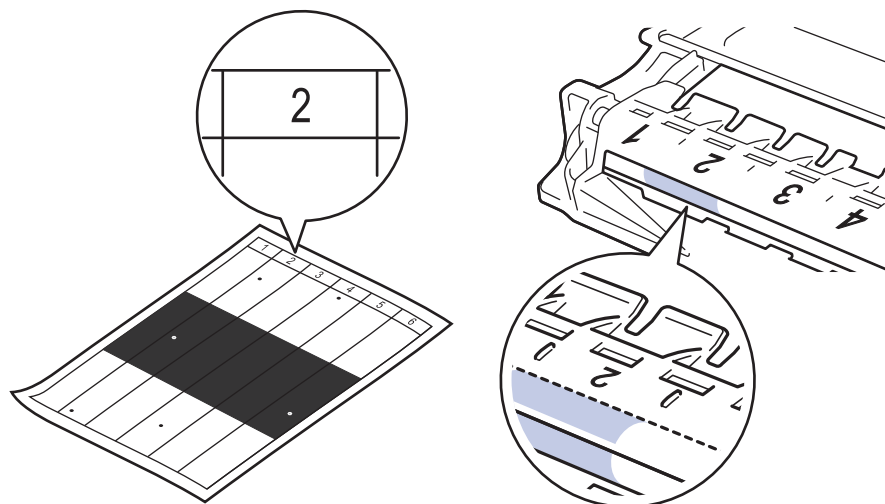

13. Uchopte okraj fotoválce a otáčejte jím k sobě, dokud na povrchu fotoválce nevidíte značku.

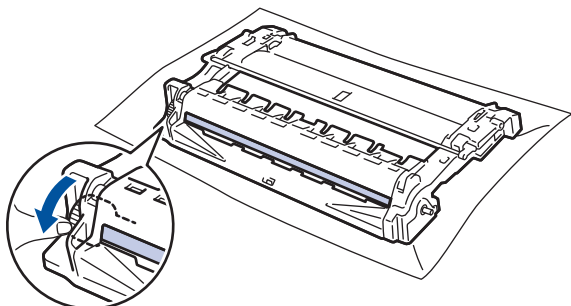

DŮLEŽITÉ

Chcete-li předejít problémům s kvalitou tisku, NEDOTÝKEJTE se povrchu fotoválce, kromě kolečka na konci.

14. Jemně otřete povrch fotoválce suchou bavlněnou utěrkou, dokud značka nebo cizí materiál na povrchu nezmizí.

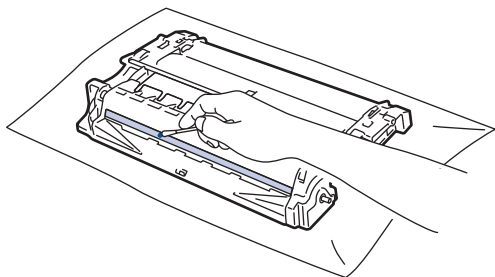

POZNÁMKA

Povrch fotoválce NEČISTĚTE ostrými předměty ani tekutinami.

15. Tonerovou kazetu silou tlačte do fotoválce, dokud nezapadne na místo.

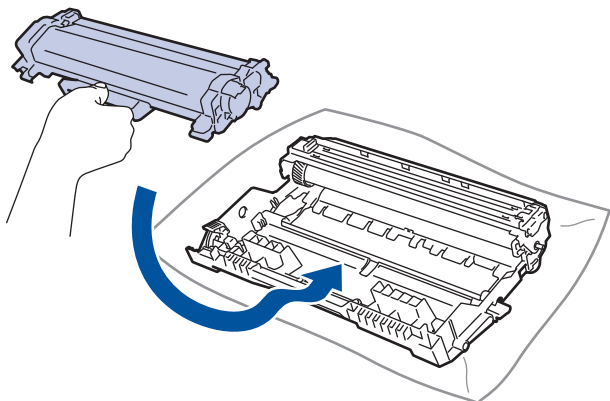

Dbejte na to, aby tonerová kazeta byla do jednotky fotoválce správně zasunutá, jinak se může od jednotky oddělit.

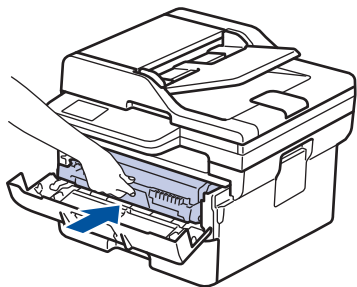

16. Vložte sestavu tonerové kazety a jednotky fotoválce zpět do přístroje.



17. Zavřete přední kryt přístroje.

18. Stisknutím tlačítka  přístroj zapněte.

DCP-L2660DW/DCP-L2665DW/MFC-L2860DWE/MFC-L2860DW/MFC-L2862DW/ MFC-L2922DW

1. Zkontrolujte, zda je přístroj v režimu Připraven.
2. Stiskněte  [Nastavení] > [Vsechna nastav] > [Tisk hlasení] > [Fotovalec - tisk bodu].
3. Stiskněte [Ano].
Přístroj vytiskne kontrolní list fotoválce.
4. Stiskněte tlačítko .
5. Stisknutím a podržením tlačítka  přístroj vypněte.

6. Otevřete přední kryt.

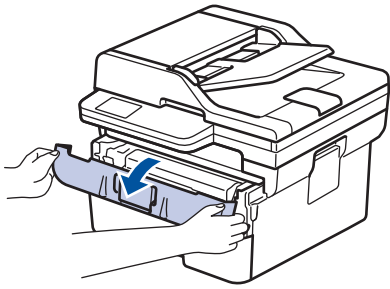

7. Sestavu tonerové kazety a jednotky fotoválce vytáhněte z přístroje.

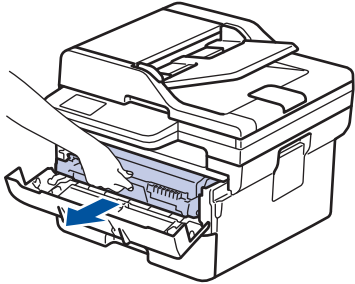

8. Stiskněte zelenou páčku zámku a vyjměte tonerovou kazetu z fotoválce.

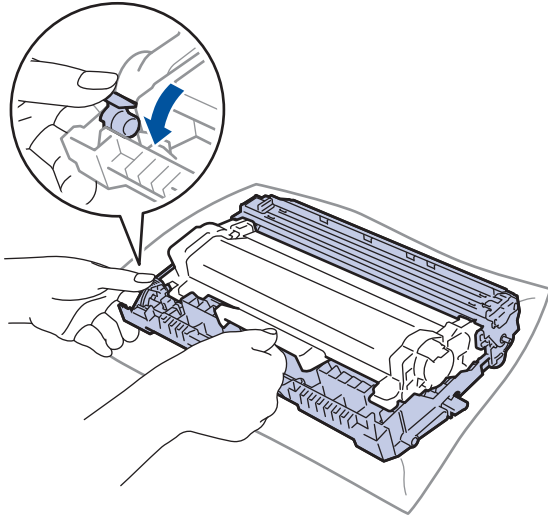

9. Otočte jednotku fotoválce tak, jak je uvedeno na obrázku. Zkontrolujte, zda je převod fotoválce (1) na levé straně.

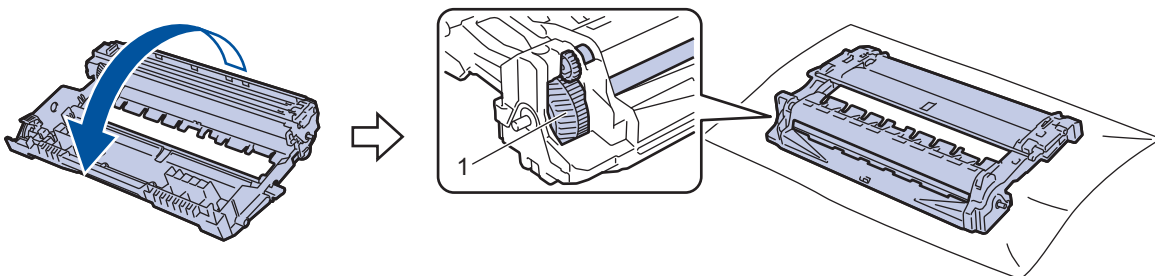

10. Značku na fotoválci vyhledejte pomocí číselných označení vedle válečku. Například bod ve sloupci 2 na kontrolním listu znamená, že značka se nachází v oblasti fotoválce „2“.

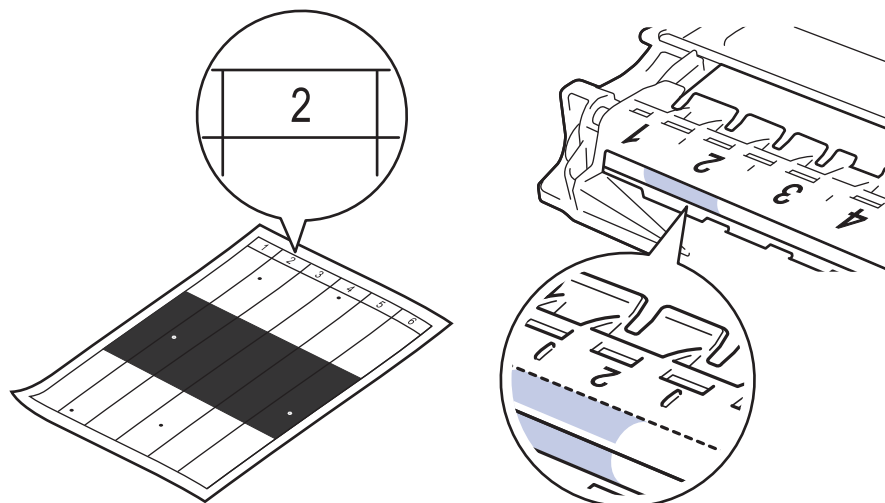

11. Uchopte okraj fotoválce a otáčejte jím k sobě, dokud na povrchu fotoválce nevidíte značku.

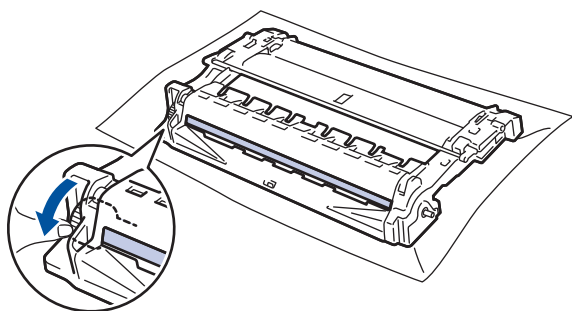

DŮLEŽITÉ

Chcete-li předejít problémům s kvalitou tisku, **NEDOTÝKEJTE** se povrchu fotoválce, kromě kolečka na konci.

12. Jemně otřete povrch fotoválce suchou bavlněnou utěrkou, dokud značka nebo cizí materiál na povrchu nezmizí.

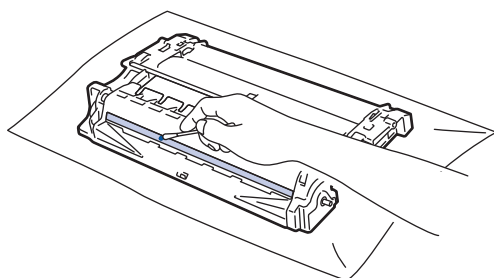

POZNÁMKA

Povrch fotoválce **NEČISTĚTE** ostrými předměty ani tekutinami.

13. Tonerovou kazetu silou tlačte do fotoválce, dokud nezapadne na místo.

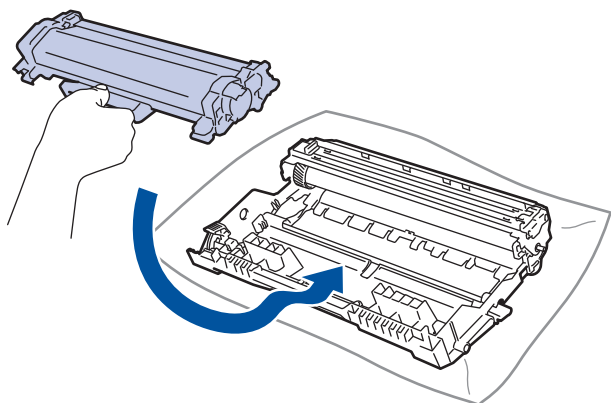

Dbejte na to, aby tonerová kazeta byla do jednotky fotoválce správně zasunutá, jinak se může od jednotky oddělit.

14. Vložte sestavu tonerové kazety a jednotky fotoválce zpět do přístroje.

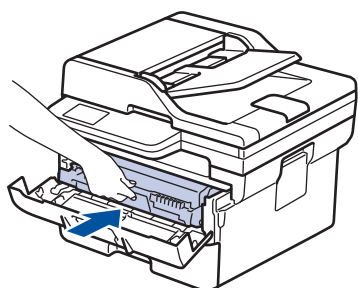

15. Zavřete přední kryt přístroje.

16. Stisknutím tlačítka  přístroj zapněte.



Související informace

- [Čištění přístroje](#)

Související témata:

- [Zlepšení kvality tisku](#)
-

Čištění válečků pro zavádění papíru

Pravidelným čištěním válečků pro zavádění papíru můžete zaručit správné podávání papíru a tím předejít jeho uvíznutí.

Před zahájením postupu čištění ►► *Související informace: Čištění přístroje*

Pokud máte problémy s podáváním papíru, vyčistěte podávací válečky papíru následujícím způsobem:

1. Stisknutím a podržením tlačítka  přístroj vypněte.
2. Zásobník papíru vytáhněte celý z přístroje.

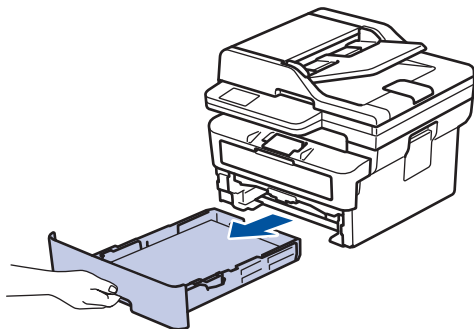

3. Pokud je do zásobníku papíru vložen papír nebo něco v zásobníku uvízlo, vyjměte to.
4. Pořádně vyždímejte látku nepouštějící vlákna, namočenou ve vlažné vodě, a potom otřete separační podložku na zásobníku papíru, abyste odstranili prach.

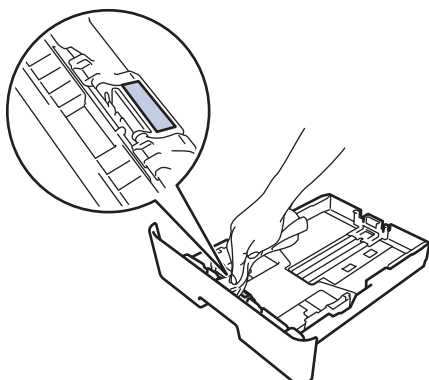

5. Otřete dva podávací válečky uvnitř přístroje, abyste z nich odstranili prach.

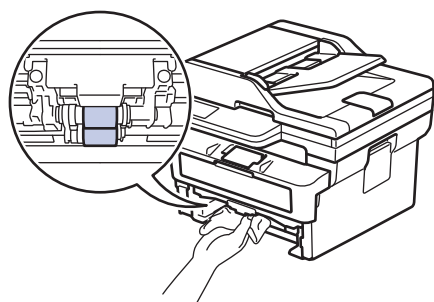

6. Znovu vložte papír a zasuňte zásobník papíru zpátky pevně do přístroje.
7. Stisknutím tlačítka  přístroj zapněte.

✓ Související informace

- [Čištění přístroje](#)

Související témata:

- [Problémy s tiskem](#)



Kontrola zbývajících životností součástí

>> DCP-L2600D/DCP-L2620DW/DCP-L2622DW/DCP-L2627DW/DCP-L2627DWXL/DCP-L2627DWE/
DCP-L2640DN/MFC-L2802DN/MFC-L2800DW/MFC-L2802DW/MFC-L2827DWXL/MFC-L2827DW/
MFC-L2835DW
>> DCP-L2660DW/DCP-L2665DW/MFC-L2860DWE/MFC-L2860DW/MFC-L2862DW/MFC-L2922DW

**DCP-L2600D/DCP-L2620DW/DCP-L2622DW/DCP-L2627DW/DCP-L2627DWXL/
DCP-L2627DWE/DCP-L2640DN/MFC-L2802DN/MFC-L2800DW/MFC-L2802DW/
MFC-L2827DWXL/MFC-L2827DW/MFC-L2835DW**

1. Stiskněte tlačítko **Menu**.
2. Stisknutím tlačítka ▲ nebo ▼ zobrazte volbu [Prist. info.] a potom stiskněte tlačítko **OK**.
3. Stisknutím tlačítka ▲ nebo ▼ zobrazte volbu [Životnost dilu] a potom stiskněte tlačítko **OK**.
4. Stisknutím tlačítka ▲ nebo ▼ zobrazte volbu [Toner] či [Valec] a potom stiskněte tlačítko **OK**.
LCD displej zobrazuje přibližnou zbývajících životností toneru nebo životností válce.
5. Stiskněte tlačítko **Stop/Exit (Stop/Konec)**.

**DCP-L2660DW/DCP-L2665DW/MFC-L2860DWE/MFC-L2860DW/MFC-L2862DW/
MFC-L2922DW**

1. Stiskněte tlačítko  [Nastavení] > [Všechna nastavení] > [Prist. info.] > [Životnost dilu].
2. LCD displej zobrazuje přibližnou zbývajících životností válce.
3. Stiskněte tlačítko .



Chcete-li zobrazit přibližnou zbývajících životností tonerové kazety, stiskněte na LCD displeji tlačítko  a pak tlačítko [Životnost toneru].

Související informace

- [Pravidelná údržba](#)

Balení a přeprava vašeho přístroje

VAROVÁNÍ

Přenášíte-li přístroj, držte ho tak, jak je to znázorněno na obrázku.

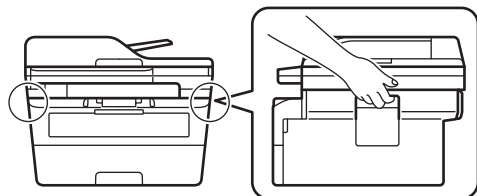

 Pokud z nějakého důvodu musíte přístroj přepravovat, opatrně ho zabalte do původního balení, abyste se vyhnuli jakémukoliv poškození během přepravy. Přístroj by měl být u přepravce náležitě pojištěn.

1. Stisknutím a podržením tlačítka  přístroj vypněte. Nechejte přístroj nejméně 10 minut vypnutý, aby vychladl.
2. Odpojte všechny kabely a potom odpojte i napájecí kabel z elektrické zásuvky.

 Některé modely jsou vybaveny neodpojitelným napájecím kabelem. Pokud kabel není odpojitelný, volně jej sviňte a položte na vrchní stranu přístroje, aby jej bylo snadné zabalit.

3. Přístroj umístěte do obalu, ve kterém byl původně doručen.

4. Přístroj, tiskové materiály a napájecí kabel (je-li k dispozici) zabalte do původní krabice společně s původním balícím materiálem, jak je vidět na obrázku. (Původní obalový materiál se může lišit v závislosti na zemi.)
Obrázky se mohou lišit od skutečných obalových materiálů. Materiály se liší dle zakoupeného modelu.

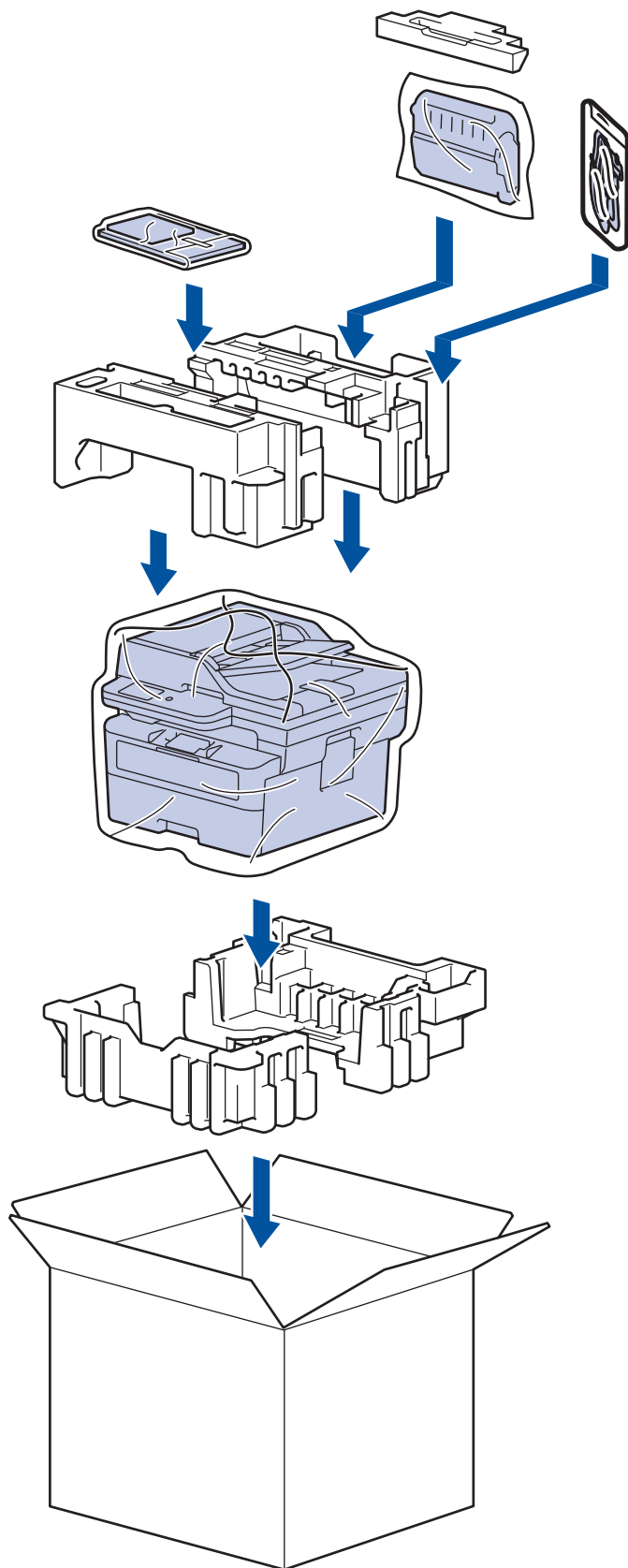

5. Krabici zavřete a zalepte izolepou.



Související informace

- Pravidelná údržba

Nastavení přístroje

Prizpůsobte nastavení a funkce tak, aby se z vašeho přístroje stal efektivnější pracovní nástroj.

- [Kontrola hesla přístroje](#)
- [Změna nastavení přístroje z ovládacího panelu](#)
- [Provádění změn nastavení přístroje prostřednictvím webové správy](#)

Kontrola hesla přístroje

Pokud budete vyzváni k zadání hesla, zkontrolujte následující informace:

>> [Zjištění výchozího hesla](#)

>> [Změna hesla](#)

>> [Reset hesla](#)

Zjištění výchozího hesla

Výchozí heslo ke správě nastavení tohoto přístroje je uvedeno na zadní straně přístroje a označeno jako „**Pwd**“.

Změna hesla

Z důvodu ochrany přístroje před neoprávněným přístupem doporučujeme výchozí heslo ihned změnit.

Ke změně hesla použijte webovou správu.

Více informací >> [Související informace](#)

Reset hesla

Pokud heslo zapomenete, resetujte v přístroji výchozí tovární nastavení. Heslo bude rovněž resetováno na výchozí heslo.

Více informací >> [Související informace](#)



Související informace

- [Nastavení přístroje](#)

Související témata:

- [Aktualizace firmwaru přístroje](#)
- [Resetování přístroje](#)
- [Změna přihlašovacího hesla pomocí webové správy](#)

Změna nastavení přístroje z ovládacího panelu

- V případě selhání elektrického napájení (paměť)
- Obecná nastavení
- Uložení oblíbených nastavení jako zástupce
- Tisk zpráv
- Tabulky nastavení a funkcí

V případě selhání elektrického napájení (paměť)

Nastavení nabídky jsou trvale uložena a v případě výpadku napájení se neztratí. Dočasná nastavení (například kontrast, zámořský režim) jsou ztracena.

- (MFC-L2860DWE/MFC-L2860DW/MFC-L2862DW/MFC-L2922DW)
Během výpadku napájení si také přístroj uchová datum a čas a naprogramované úlohy faxového časovače (například Odložený fax) po dobu přibližně 60 hodin. Ostatní faxové úlohy v paměti přístroje nebudou ztraceny.
- (MFC-L2802DN/MFC-L2800DW/MFC-L2802DW/MFC-L2827DWXL/MFC-L2827DW/MFC-L2835DW)
Během výpadku napájení si přístroj uchová datum a čas po dobu přibližně dvou hodin. Faxové úlohy v paměti přístroje budou ztraceny.



Související informace

- [Změna nastavení přístroje z ovládacího panelu](#)

Obecná nastavení

- Změna výchozího režimu
- Nastavení časovače režimu
- Nastavení hlasitosti přístroje
- Automatické přepínání na letní čas
- Nastavení odpočítávání režimu spánku
- Informace o režimu hlubokého spánku
- Nastavení režimu automatického vypnutí
- Nastavení data a času
- Nastavte časové pásmo
- Nastavení jasu podsvícení LCD displeje
- Změna doby podsvícení LCD displeje
- Nastavení ID stanice
- Nastavení režimu tónové nebo pulsní volby
- Snížení spotřeby toneru
- Nastavení režimu pokračování
- Informace o přijímání faxů v režimu pokračování
- Zamezení vytáčení nesprávného čísla (omezení vytáčení)
- Snížení hlučnosti tisku
- Změna jazyka na LCD displeji

Změna výchozího režimu

Související modely: MFC-L2802DN/MFC-L2800DW/MFC-L2802DW/MFC-L2827DWXL/MFC-L2827DW/MFC-L2835DW

Když je přístroj v režimu nečinnosti nebo jste stiskli tlačítko **Stop/Exit (Stop/Konec)**, přístroj se vrátí do režimu, který jste nastavili.

- Modely MFC jsou vybaveny režimy Fax, Sken a Kopie. Výchozím režimem je Fax.
- Modely DCP jsou vybaveny režimy Sken a Kopie. Výchozím režimem je Kopie.

1. Stiskněte tlačítko **Menu**.
2. Stisknutím tlačítka ▲ nebo ▼ zobrazte volbu [Zaklad.nastav.] a potom stiskněte tlačítko **OK**.
3. Stisknutím tlačítka ▲ nebo ▼ zobrazte volbu [Predvolba] a potom stiskněte tlačítko **OK**.
4. Stisknutím tlačítka ▲ nebo ▼ zobrazte volbu [Fax], [Kopir] či [Skenovani] a poté stiskněte tlačítko **OK**.
5. Stiskněte tlačítko **Stop/Exit (Stop/Konec)**.



Související informace

- [Obecná nastavení](#)

Nastavení časovače režimu

Související modely: MFC-L2802DN/MFC-L2800DW/MFC-L2802DW/MFC-L2827DWXL/MFC-L2827DW/MFC-L2835DW

Přístroj se vrátí do výchozího nastavení po použití přístroje v jiném než výchozím režimu. Nastavení časovače režimu definuje, za jak dlouho po poslední činnosti přístroje se přístroj vrátí do výchozího režimu. Pokud zvolíte [Vyp.], přístroj zůstane v režimu, který jste použili naposledy.

- U modelů MFC je přístroj vybaven na ovládacím panelu třemi tlačítky režimu: FAX, SCAN (Sken) a COPY (Kopie).
- Modely DCP jsou vybaveny režimy Scan (Sken) a Copy (Kopie). Výchozí je režim Copy (Kopie) a nastavení časovače režimu je jedna minuta.

1. Stiskněte tlačítko **Menu**.
2. Stisknutím tlačítka ▲ nebo ▼ zobrazte volbu [Zaklad.nastav.] a potom stiskněte tlačítko **OK**.
3. Stisknutím tlačítka ▲ nebo ▼ zobrazte volbu [Casovac faxu] a potom stiskněte tlačítko **OK**.
4. Stisknutím ▲ nebo ▼ zobrazte volbu [5Min], [2Min], [1Min], [30 s], [0 s], nebo [Vyp.] a poté stiskněte tlačítko **OK**.
5. Stiskněte tlačítko **Stop/Exit (Stop/Konec)**.



Související informace

- [Obecná nastavení](#)

Nastavení hlasitosti přístroje

Související modely: DCP-L2660DW/DCP-L2665DW/MFC-L2802DN/MFC-L2800DW/MFC-L2802DW/MFC-L2827DWXL/MFC-L2827DW/MFC-L2835DW/MFC-L2860DWE/MFC-L2860DW/MFC-L2862DW/MFC-L2922DW

>> MFC-L2802DN/MFC-L2800DW/MFC-L2802DW/MFC-L2827DWXL/MFC-L2827DW/MFC-L2835DW
>> DCP-L2660DW/DCP-L2665DW/MFC-L2860DWE/MFC-L2860DW/MFC-L2862DW/MFC-L2922DW



MFC-L2802DN/MFC-L2800DW/MFC-L2802DW/MFC-L2827DWXL/MFC-L2827DW/MFC-L2835DW

1. Stiskněte **Menu**.
2. Stisknutím tlačítka ▲ nebo ▼ zobrazte volbu [Zaklad.nastav.] a potom stiskněte tlačítko **OK**.
3. Stisknutím ▲ nebo ▼ zobrazte volbu [Hlasitost] a poté stiskněte **OK**.
4. Stisknutím ▲ nebo ▼ zvolte jednu z následujících možností:

Možnost	Popis
Vyzvaneni	Slouží k nastavení hlasitosti vyzvánění.
Pipnuti	Upravte hlasitost při stisknutí tlačítka, když uděláte chybu nebo po odeslání nebo přijetí faxu.
Repro	Slouží k nastavení hlasitosti reproduktoru.

5. Stiskněte **OK**.
6. Stisknutím ▲ nebo ▼ zobrazte volbu [Vysoka], [Stred], [Slabe] nebo [Vyp.] a poté stiskněte tlačítko **OK**.
7. Stiskněte tlačítko **Stop/Exit (Stop/Konec)**.

DCP-L2660DW/DCP-L2665DW/MFC-L2860DWE/MFC-L2860DW/MFC-L2862DW/MFC-L2922DW

1. Postupujte jedním z následujících způsobů:
 - Modely MFC:
Stiskněte  [Nastaveni] > [Vsechna nastav] > [Zaklad.nastav.] > [Hlasitost].
 - Modely DCP:
Stiskněte  [Nastaveni] > [Vsechna nastav] > [Zaklad.nastav.] > [Pipnuti].
2. Stiskněte jednu z následujících možností (modely MFC):

Možnost	Popis
Vyzvaneni	Slouží k nastavení hlasitosti vyzvánění.
Pipnuti	Upravte hlasitost při stisknutí tlačítka, když uděláte chybu nebo po odeslání nebo přijetí faxu.
Repro	Slouží k nastavení hlasitosti reproduktoru.

3. Stisknutím tlačítka ▲ nebo ▼ zobrazte volbu [Vyp.], [Slabe], [Stred] nebo [Vysoka] a potom požadovanou volbu stiskněte.
4. Stiskněte tlačítko .



Související informace

- [Obecná nastavení](#)

Automatické přepínání na letní čas

Přístroj lze nastavit tak, aby automaticky prováděl změnu na letní čas.

Na jaře se automaticky nastaví o jednu hodinu dopředu a na podzim o jednu hodinu dozadu. Ujistěte se, že jste nastavili správné datum a čas v nabídce Datum a čas.

Tato funkce je dostupná pouze v některých zemích.



>> MFC-L2802DN/MFC-L2800DW/MFC-L2802DW/MFC-L2827DWXL/MFC-L2827DW/MFC-L2835DW

>> MFC-L2860DWE/MFC-L2860DW/MFC-L2862DW/MFC-L2922DW

MFC-L2802DN/MFC-L2800DW/MFC-L2802DW/MFC-L2827DWXL/MFC-L2827DW/MFC-L2835DW

1. Stiskněte tlačítko **Menu**.
2. Stisknutím tlačítka ▲ nebo ▼ zobrazte volbu [Pocat.nastav.] a potom stiskněte tlačítko **OK**.
3. Stisknutím ▲ nebo ▼ zobrazte volbu [Datum a čas] a poté stiskněte **OK**.
4. Stisknutím tlačítka ▲ nebo ▼ zobrazte volbu [Aut.zmena casu] a potom stiskněte tlačítko **OK**.
5. Stisknutím tlačítka ▲ nebo ▼ zobrazte volbu [Zap.] či [Vyp.] a potom stiskněte tlačítko **OK**.
6. Stiskněte tlačítko **Stop/Exit (Stop/Konec)**.

MFC-L2860DWE/MFC-L2860DW/MFC-L2862DW/MFC-L2922DW

1. Stiskněte tlačítko  [Nastaveni] > [Vsechna nastav] > [Pocat.nastav.] > [Datum a cas] > [Aut.zmena casu].
2. Stiskněte tlačítko [Zap.] nebo [Vyp.].
3. Stiskněte tlačítko .

Související informace

- [Obecná nastavení](#)

Nastavení odpočítávání režimu spánku

Nastavení režimu spánku (nebo režimu úspory energie) může snížit spotřebu energie. Je-li přístroj v režimu spánku, chová se, jako kdyby byl vypnutý. Jakmile přístroj přijme tiskovou úlohu nebo fax, aktivuje se a zahájí tisk. Tento postup použijte k nastavení časové prodlevy (odpočtu) k přechodu přístroje do režimu spánku.

- Můžete zvolit, jak dlouho musí přístroj zůstat nečinný, než přejde do režimu spánku.
- Časovač se restartuje po každé provedené operaci přístroje (například přijetí tiskové úlohy).



>> DCP-L2600D/DCP-L2620DW/DCP-L2622DW/DCP-L2627DW/DCP-L2627DWXL/DCP-L2627DWE/
DCP-L2640DN/MFC-L2802DN/MFC-L2800DW/MFC-L2802DW/MFC-L2827DWXL/MFC-L2827DW/
MFC-L2835DW

>> DCP-L2660DW/DCP-L2665DW/MFC-L2860DWE/MFC-L2860DW/MFC-L2862DW/MFC-L2922DW

**DCP-L2600D/DCP-L2620DW/DCP-L2622DW/DCP-L2627DW/DCP-L2627DWXL/
DCP-L2627DWE/DCP-L2640DN/MFC-L2802DN/MFC-L2800DW/MFC-L2802DW/
MFC-L2827DWXL/MFC-L2827DW/MFC-L2835DW**

1. Stiskněte tlačítko **Menu**.
2. Stisknutím tlačítka ▲ nebo ▼ zobrazte volbu [Zaklad.nastav.] a potom stiskněte tlačítko **OK**.
3. Stisknutím tlačítka ▲ nebo ▼ zobrazte volbu [Ekologie] a potom stiskněte tlačítko **OK**.
4. Stisknutím tlačítka ▲ nebo ▼ zobrazte volbu [Cas do spanku] a potom stiskněte tlačítko **OK**.
5. Zadejte, jak dlouho (max. 50 minut) přístroj zůstane v pohotovostním režimu, než přejde do režimu spánku, a poté stiskněte **OK**.
6. Stiskněte tlačítko **Stop/Exit (Stop/Konec)**.

**DCP-L2660DW/DCP-L2665DW/MFC-L2860DWE/MFC-L2860DW/MFC-L2862DW/
MFC-L2922DW**

1. Stiskněte  [Nastaveni] > [Vsechna nastav] > [Zaklad.nastav.] > [Ekologie] > [Cas do spanku].
2. Zadejte, jak dlouho (max. 50 minut) má přístroj zůstat nečinný před vstupem do režimu spánku. Poté stiskněte [OK].
3. Stiskněte tlačítko .

Související informace

- [Obecná nastavení](#)

Informace o režimu hlubokého spánku

Pokud je přístroj v režimu spánku a po určitou dobu nepřijme žádné úlohy, přejde automaticky do režimu hlubokého spánku. Délka času vychází z vašeho konkrétního modelu a nastavení.

Režim hlubokého spánku využívá méně energie než režim spánku.

Použitelné modely	LCD displej přístroje v režimu hlubokého spánku	Stavy, které přístroj probudí
DCP-L2600D/DCP-L2620DW/ DCP-L2622DW/DCP-L2627DW/ DCP-L2627DWXL/ DCP-L2627DWE/ DCP-L2640DN/MFC-L2802DN/ MFC-L2800DW/ MFC-L2802DW/ MFC-L2827DWXL/ MFC-L2827DW/MFC-L2835DW	Na LCD displeji se zobrazí Hluboký spanek .	Přístroj obdrží úlohu. Někdo stiskne tlačítko na ovládacím panelu.
DCP-L2660DW/DCP-L2665DW/ MFC-L2860DWE/ MFC-L2860DW/ MFC-L2862DW/MFC-L2922DW	Podsvícení LCD displeje se vypne a kontrolka LED napájení bliká.	Přístroj obdrží úlohu. Někdo stiskne dotykový LCD displej.



Související informace

- [Obecná nastavení](#)

Nastavení režimu automatického vypnutí

Pokud je přístroj v režimu hlubokého spánku a po určitou dobu nepřijme žádné úlohy, přejde podle modelu a nastavení automaticky do režimu vypnutí. Přístroj se nepřepne do režimu vypnutí, je-li připojen k síti či telefonní lince nebo má-li v paměti zabezpečená tisková data (k dispozici pro některé modely).

Chcete-li zahájit tisk, stiskněte tlačítko  na ovládacím panelu a poté odešlete tiskovou úlohu.



>> DCP-L2600D/DCP-L2620DW/DCP-L2622DW/DCP-L2627DW/DCP-L2627DWXL/DCP-L2627DWE/
DCP-L2640DN/MFC-L2802DN/MFC-L2800DW/MFC-L2802DW/MFC-L2827DWXL/MFC-L2827DW/
MFC-L2835DW

>> DCP-L2660DW/DCP-L2665DW/MFC-L2860DWE/MFC-L2860DW/MFC-L2862DW/MFC-L2922DW

**DCP-L2600D/DCP-L2620DW/DCP-L2622DW/DCP-L2627DW/DCP-L2627DWXL/
DCP-L2627DWE/DCP-L2640DN/MFC-L2802DN/MFC-L2800DW/MFC-L2802DW/
MFC-L2827DWXL/MFC-L2827DW/MFC-L2835DW**

1. Stiskněte tlačítko **Menu**.
2. Stisknutím tlačítka ▲ nebo ▼ zobrazte volbu [Zaklad.nastav.] a potom stiskněte tlačítko **OK**.
3. Stisknutím tlačítka ▲ nebo ▼ zobrazte volbu [Ekologie] a potom stiskněte tlačítko **OK**.
4. Stisknutím tlačítka ▲ nebo ▼ zobrazte volbu [Autom. vypnuti] a potom stiskněte tlačítko **OK**.
5. Stisknutím ▲ nebo ▼ zobrazte volbu [8hodin], [4hodin], [2hodin], [1hodina] či [Vyp.] a poté stiskněte **OK**.
6. Stiskněte tlačítko **Stop/Exit (Stop/Konec)**.

**DCP-L2660DW/DCP-L2665DW/MFC-L2860DWE/MFC-L2860DW/MFC-L2862DW/
MFC-L2922DW**

1. Stiskněte  [Nastaveni] > [Vsechna nastav] > [Zaklad.nastav.] > [Ekologie] > [Autom. vypnuti].
2. Stisknutím ▲ nebo ▼ zobrazte možnost [Vyp.], [1hodina], [2hodin], [4hodin] nebo [8hodin] a poté stiskněte požadovanou volbu.
3. Stiskněte tlačítko .

Související informace

- [Obecná nastavení](#)

Nastavení data a času

Související modely: MFC-L2802DN/MFC-L2800DW/MFC-L2802DW/MFC-L2827DWXL/MFC-L2827DW/MFC-L2835DW/MFC-L2860DWE/MFC-L2860DW/MFC-L2862DW/MFC-L2922DW

>> MFC-L2802DN/MFC-L2800DW/MFC-L2802DW/MFC-L2827DWXL/MFC-L2827DW/MFC-L2835DW
>> MFC-L2860DWE/MFC-L2860DW/MFC-L2862DW/MFC-L2922DW

MFC-L2802DN/MFC-L2800DW/MFC-L2802DW/MFC-L2827DWXL/MFC-L2827DW/MFC-L2835DW

1. Stiskněte **Menu**.
2. Stisknutím tlačítka ▲ nebo ▼ zobrazte volbu [Pocat.nastav.] a potom stiskněte tlačítko **OK**.
3. Stisknutím tlačítka ▲ nebo ▼ zobrazte volbu [Datum a cas] a potom stiskněte tlačítko **OK**.
4. Stisknutím ▲ nebo ▼ zobrazte volbu [Datum a cas] a poté stiskněte **OK**.
5. Na číselné klávesnici zadejte poslední dvě číslice roku a potom stiskněte **OK**.
6. Na číselné klávesnici zadejte dvě číslice měsíce a potom stiskněte **OK**.
7. Na číselné klávesnici zadejte dvojmístně den a potom stiskněte **OK**.
8. Stisknutím tlačítka ▲ nebo ▼ zobrazte volbu [12hod. cas] či [24hod. cas] a potom stiskněte tlačítko **OK**.
9. Postupujte jedním z následujících způsobů:
 - Jestliže jste vybrali [12hod. cas] v nastavení [Datum a cas] jako formát, zadejte čas (ve 12hodinovém formátu) pomocí číselné klávesnice.
Stiskněte tlačítko **OK**.
Stisknutím tlačítka ▲ nebo ▼ zobrazte volbu [AM] či [PM] a potom stiskněte tlačítko **OK**.
 - Jestliže jste vybrali [24hod. cas] v nastavení [Datum a cas] jako formát, zadejte čas (ve 24hodinovém formátu) pomocí číselné klávesnice.
Stiskněte tlačítko **OK**.
(Například: zadejte 19:45 namísto 7:45 večer.)
10. Stiskněte tlačítko **Stop/Exit (Stop/Konec)**.

MFC-L2860DWE/MFC-L2860DW/MFC-L2862DW/MFC-L2922DW

1. Stiskněte tlačítko  [Nastaveni] > [Vsechna nastav] > [Pocat.nastav.] > [Datum a cas] > [Datum].
2. Pomocí LCD displeje zadejte poslední dvě číslice roku a potom stiskněte [OK].
3. Pomocí LCD displeje zadejte dvě číslice měsíce a potom stiskněte [OK].
4. Pomocí LCD displeje zadejte dvě číslice dne a potom stiskněte [OK].
5. Stiskněte [Typu hodin].
6. Stiskněte tlačítko [12hod. cas] nebo [24hod. cas].
7. Stiskněte tlačítko [Cas].

8. Chcete-li zadat čas, proveďte jednu z následujících operací:

- Jestliže jste vybrali [12hod. čas] v nastavení [Typu hodin] jako formát času, zadejte pomocí LCD displeje čas (ve 12hodinovém formátu).

Stisknutím  vyberte [AM] nebo [PM].

Stiskněte tlačítko [OK].

- Jestliže jste vybrali [24hod. čas] v nastavení [Typu hodin] jako formát času, zadejte pomocí LCD displeje čas (ve 24hodinovém formátu).

Stiskněte tlačítko [OK].

(Například: zadejte 19:45 namísto 7:45 večer.)

9. Stiskněte tlačítko .



Související informace

- [Obecná nastavení](#)
-

Nastavte časové pásmo



Nastavte v přístroji časové pásmo svého umístění.

>> MFC-L2802DN/MFC-L2800DW/MFC-L2802DW/MFC-L2827DWXL/MFC-L2827DW/MFC-L2835DW
>> MFC-L2860DWE/MFC-L2860DW/MFC-L2862DW/MFC-L2922DW

MFC-L2802DN/MFC-L2800DW/MFC-L2802DW/MFC-L2827DWXL/MFC-L2827DW/ MFC-L2835DW

1. Stiskněte tlačítko **Menu**.
2. Stisknutím tlačítka ▲ nebo ▼ zobrazte volbu [Pocat.nastav.] a potom stiskněte tlačítko **OK**.
3. Stisknutím tlačítka ▲ nebo ▼ zobrazte volbu [Datum a cas] a potom stiskněte tlačítko **OK**.
4. Stisknutím tlačítka ▲ nebo ▼ zobrazte volbu [Casova zona] a potom stiskněte tlačítko **OK**.
5. Stisknutím ▲ nebo ▼ zvolte časové pásmo. Stiskněte tlačítko **OK**.
6. Stiskněte tlačítko **Stop/Exit (Stop/Konec)**.

MFC-L2860DWE/MFC-L2860DW/MFC-L2862DW/MFC-L2922DW

1. Stiskněte tlačítko  [Nastavení] > [Vsechna nastav] > [Pocat.nastav.] > [Datum a cas] > [Casova zona].
2. Zadejte své časové pásmo.
3. Stiskněte tlačítko [OK].
4. Stiskněte tlačítko .



✓ Související informace

- [Obecná nastavení](#)

Nastavení jasu podsvícení LCD displeje

Související modely: DCP-L2660DW/DCP-L2665DW/MFC-L2860DWE/MFC-L2860DW/MFC-L2862DW/MFC-L2922DW

Máte-li potíže při čtení z LCD displeje, zkuste změnit nastavení jasu.

1. Stiskněte  [Nastavení] > [Vsechna nastav.] > [Zaklad.nastav.] > [Nastavení LCD] > [Podsvícení].
2. Stiskněte volbu [Svetly], [Stred] nebo [Tmavy].
3. Stiskněte tlačítko .



Související informace

- [Obecná nastavení](#)

Změna doby podsvícení LCD displeje

Související modely: DCP-L2660DW/DCP-L2665DW/MFC-L2860DWE/MFC-L2860DW/MFC-L2862DW/MFC-L2922DW

Nastavte dobu, po kterou zůstane LCD displej podsvícen.

1. Stiskněte  [Nastavení] > [Vsechna nastav] > [Zaklad.nastav.] > [Nastavení LCD] > [Casovac jasu].
2. Stiskněte volbu [10 s], [20 s] nebo [30 s].
3. Stiskněte tlačítko .

Související informace

- [Obecná nastavení](#)

Nastavení ID stanice

Související modely: MFC-L2802DN/MFC-L2800DW/MFC-L2802DW/MFC-L2827DWXL/MFC-L2827DW/MFC-L2835DW/MFC-L2860DWE/MFC-L2860DW/MFC-L2862DW/MFC-L2922DW

Nastavení přístroje, aby tiskl ID stanice a datum a čas faxu do záhlaví každého odesílaného faxu.

>> [MFC-L2802DN/MFC-L2800DW/MFC-L2802DW/MFC-L2827DWXL/MFC-L2827DW/MFC-L2835DW](#)

>> [MFC-L2860DWE/MFC-L2860DW/MFC-L2862DW/MFC-L2922DW](#)

MFC-L2802DN/MFC-L2800DW/MFC-L2802DW/MFC-L2827DWXL/MFC-L2827DW/MFC-L2835DW

1. Stiskněte tlačítko  (**Fax**).
2. Stiskněte tlačítko **Menu**.
3. Stisknutím tlačítka **▲** nebo **▼** zobrazte volbu [Pocat.nastav.] a potom stiskněte tlačítko **OK**.
4. Stisknutím tlačítka **▲** nebo **▼** zobrazte volbu [ID stanice] a potom stiskněte tlačítko **OK**.
5. Pomocí číselné klávesnice zadejte své faxové číslo (až 20 číslic) a poté stiskněte tlačítko **OK**.
6. Pomocí číselné klávesnice zadejte své telefonní číslo (až 20 číslic) a poté stiskněte tlačítko **OK**.
Jestliže je telefonní a faxové číslo shodné, zadejte znovu stejné číslo.
7. Pomocí číselné klávesnice zadejte své jméno (až 20 znaků) a poté stiskněte **OK**.





Chcete-li na přístroji zadávat text >>> *Související informace: Jak zadávat text na přístroji*

8. Stiskněte tlačítko **Stop/Exit (Stop/Konec)**.

MFC-L2860DWE/MFC-L2860DW/MFC-L2862DW/MFC-L2922DW

1. Stiskněte tlačítko  [Nastavení] > [Vsechna nastav.] > [Pocat.nastav.] > [ID stanice] > [Fax].
2. Pomocí LCD displeje zadejte své faxové číslo (až 20 číslic) a poté stiskněte tlačítko [OK].
3. Stiskněte tlačítko [Tel].
4. Pomocí LCD displeje zadejte své telefonní číslo (až 20 číslic) a poté stiskněte tlačítko [OK].
5. Stiskněte tlačítko [Jmeno].
6. Pomocí LCD displeje zadejte své jméno (až 20 znaků) a poté stiskněte [OK].



- Opakovaným stisknutím  provádíte volbu mezi písmeny, čísly a zvláštními znaky. (Dostupné znaky se mohou lišit podle vaší země.)
- Pokud jste zadali nesprávný znak, stiskněte **◀** nebo **▶** a přesuňte kurzor k nesprávnému znaku, pak stiskněte tlačítko . Stiskněte správný znak.
- Chcete-li vložit mezeru, stiskněte [Mezernik].
- Více podrobných informací >>> *Související informace*

7. Stiskněte tlačítko .



Související informace

- [Obecná nastavení](#)

Související témata:

- [Jak zadat text do přístroje](#)
 - [Přesměrování přijatých faxů na jiný faxový přístroj](#)
 - [Přenos zprávy faxového deníku do jiného faxového přístroje](#)
-

Nastavení režimu tónové nebo pulsní volby

Související modely: MFC-L2802DN/MFC-L2800DW/MFC-L2802DW/MFC-L2827DWXL/MFC-L2827DW/MFC-L2835DW/MFC-L2860DWE/MFC-L2860DW/MFC-L2862DW/MFC-L2922DW

Přístroj je nastaven pro tónovou volbu. Používáte-li pulsní volbu (vytáček kolečko), je třeba režim volby změnit.

Tato funkce není v některých zemích dostupná.



>> [MFC-L2802DN/MFC-L2800DW/MFC-L2802DW/MFC-L2827DWXL/MFC-L2827DW/MFC-L2835DW](#)

>> [MFC-L2860DWE/MFC-L2860DW/MFC-L2862DW/MFC-L2922DW](#)

MFC-L2802DN/MFC-L2800DW/MFC-L2802DW/MFC-L2827DWXL/MFC-L2827DW/MFC-L2835DW

1. Stiskněte tlačítko **Menu**.
2. Stisknutím tlačítka ▲ nebo ▼ zobrazte volbu [Pocat.nastav.] a potom stiskněte tlačítko **OK**.
3. Stisknutím tlačítka ▲ nebo ▼ zobrazte volbu [Tonova/Pulsni] a potom stiskněte tlačítko **OK**.
4. Stisknutím tlačítka ▲ nebo ▼ zobrazte volbu [Tonova] či [Pulsni] a potom stiskněte tlačítko **OK**.
5. Stiskněte tlačítko **Stop/Exit (Stop/Konec)**.

MFC-L2860DWE/MFC-L2860DW/MFC-L2862DW/MFC-L2922DW

1. Stiskněte tlačítko  [Nastaveni] > [Vsechna nastav] > [Pocat.nastav.] > [Tonova/Pulsni].
2. Stiskněte tlačítko [Tonova] nebo [Pulsni].
3. Stiskněte tlačítko .

✓ Související informace

- [Obecná nastavení](#)

Snížení spotřeby toneru

Používání funkce úspory toneru může snížit spotřebu toneru. Je-li úspora toneru zapnutá, tisk na vašich dokumentech vypadá světleji.



NEDOPORUČUJEME používat funkci úspory toneru při tisku fotografií nebo obrázků ve stupních šedi.

>> DCP-L2600D/DCP-L2620DW/DCP-L2622DW/DCP-L2627DW/DCP-L2627DWXL/DCP-L2627DWE/
DCP-L2640DN/MFC-L2802DN/MFC-L2800DW/MFC-L2802DW/MFC-L2827DWXL/MFC-L2827DW/
MFC-L2835DW
>> DCP-L2660DW/DCP-L2665DW/MFC-L2860DWE/MFC-L2860DW/MFC-L2862DW/MFC-L2922DW

**DCP-L2600D/DCP-L2620DW/DCP-L2622DW/DCP-L2627DW/DCP-L2627DWXL/
DCP-L2627DWE/DCP-L2640DN/MFC-L2802DN/MFC-L2800DW/MFC-L2802DW/
MFC-L2827DWXL/MFC-L2827DW/MFC-L2835DW**

1. Stiskněte tlačítko **Menu**.
2. Stisknutím tlačítka ▲ nebo ▼ zobrazte volbu [Zaklad.nastav.] a potom stiskněte tlačítko **OK**.
3. Stisknutím tlačítka ▲ nebo ▼ zobrazte volbu [Ekologie] a potom stiskněte tlačítko **OK**.
4. Stisknutím tlačítka ▲ nebo ▼ zobrazte volbu [Uspora toneru] a potom stiskněte tlačítko **OK**.
5. Stisknutím tlačítka ▲ nebo ▼ zobrazte volbu [Zap.] nebo [Vyp.] a potom stiskněte tlačítko **OK**.
6. Stiskněte tlačítko **Stop/Exit (Stop/Konec)**.

**DCP-L2660DW/DCP-L2665DW/MFC-L2860DWE/MFC-L2860DW/MFC-L2862DW/
MFC-L2922DW**

1. Stiskněte  [Nastavení] > [Vsechna nastav.] > [Zaklad.nastav.] > [Ekologie] > [Uspora toneru].
2. Stiskněte tlačítko [Zap.] nebo [Vyp.].
3. Stiskněte tlačítko .

Související informace

- [Obecná nastavení](#)

Související témata:

- [Zlepšení kvality tisku](#)

Nastavení režimu pokračování

Režim pokračování přiměje přístroj k tomu, aby pokračoval v tisku i poté, co se na ovládacím panelu zobrazila indikace Vyměňte toner.

Přístroj bude pokračovat v tisku až do zobrazení oznámení Došel toner na LCD displeji.

Tovární nastavení je Stop.



- Jestliže ovládací panel zobrazuje chybu, režim nelze změnit.
- Budete-li pokračovat v tisku v režimu Pokračovat, nemůžeme zaručit kvalitu tisku.
- Při používání režimu Pokračovat může být tisk bledý.
- Po výměně tonerové kazety přejde režim Pokračovat zpět na výchozí nastavení (Stop).



>> DCP-L2600D/DCP-L2620DW/DCP-L2622DW/DCP-L2627DW/DCP-L2627DWXL/DCP-L2627DWE/
DCP-L2640DN/MFC-L2802DN/MFC-L2800DW/MFC-L2802DW/MFC-L2827DWXL/MFC-L2827DW/
MFC-L2835DW

>> DCP-L2660DW/DCP-L2665DW/MFC-L2860DWE/MFC-L2860DW/MFC-L2862DW/MFC-L2922DW

**DCP-L2600D/DCP-L2620DW/DCP-L2622DW/DCP-L2627DW/DCP-L2627DWXL/
DCP-L2627DWE/DCP-L2640DN/MFC-L2802DN/MFC-L2800DW/MFC-L2802DW/
MFC-L2827DWXL/MFC-L2827DW/MFC-L2835DW**

1. Stiskněte tlačítko **Menu**.
2. Stisknutím tlačítka ▲ nebo ▼ zobrazte volbu [Zaklad.nastav.] a potom stiskněte tlačítko **OK**.
3. Stisknutím tlačítka ▲ nebo ▼ zobrazte volbu [Vymen toner] a potom stiskněte tlačítko **OK**.
4. Stisknutím tlačítka ▲ nebo ▼ zobrazte volbu [Pokracovat] či [Zastavit] a potom stiskněte tlačítko **OK**.
5. Stiskněte tlačítko **Stop/Exit (Stop/Konec)**.

**DCP-L2660DW/DCP-L2665DW/MFC-L2860DWE/MFC-L2860DW/MFC-L2862DW/
MFC-L2922DW**

1. Stiskněte  [Nastaveni] > [Vsechna nastav] > [Zaklad.nastav.] > [Vymen toner].
2. Stiskněte tlačítko [Pokracovat] nebo [Stop].
3. Stiskněte tlačítko .

✓ Související informace

- [Obecná nastavení](#)

Informace o přijímání faxů v režimu pokračování

Související modely: MFC-L2802DN/MFC-L2800DW/MFC-L2802DW/MFC-L2827DWXL/MFC-L2827DW/MFC-L2835DW/MFC-L2860DWE/MFC-L2860DW/MFC-L2862DW/MFC-L2922DW

Jestliže vyberete režim pokračování, pokud LCD displej zobrazuje výzvu Vyměnit toner, může přístroj ukládat přijaté faxy do paměti.

Jsou-li přijaté faxy tištěny v režimu pokračování, na LCD displeji se objeví otázka, zda je kvalita tisku faxu v pořádku.

Pokud kvalita není dobrá, vyberte Ne. Přístroj ponechá faxy uložené v paměti, takže je můžete po výměně tonerové kazety za novou vytisknout znovu. Pokud kvalita je dobrá, vyberte Ano. Na LCD displeji se zobrazí dotaz, zda chcete odstranit vytištěné faxy z paměti.

Jestliže vyberete, že je nechcete odstranit, přístroj se dotáže znovu po výměně tonerové kazety za novou.



- (MFC-L2802DN/MFC-L2800DW/MFC-L2802DW/MFC-L2827DWXL/MFC-L2827DW/MFC-L2835DW)
Přístroj může uložit do paměti až 400 faxů.
- (MFC-L2860DWE/MFC-L2860DW/MFC-L2862DW/MFC-L2922DW)
Přístroj může uložit do paměti až 500 faxů.
- (MFC-L2802DN/MFC-L2800DW/MFC-L2802DW/MFC-L2827DWXL/MFC-L2827DW/MFC-L2835DW)
Jestliže vypnete napájení přístroje, faxy v paměti se ztratí.
- Přístroj ponechá faxy uložené v režimu pokračování, i když změníte nastavení pokračování na Stop.
- Jestliže instalujete novou tonerovou kazetu, když LCD displej zobrazuje zprávu Došel toner, přístroj se zeptá, zda si přejete vytisknout uložené faxy. Zvolte možnost Tisk a vytiskněte uložené faxy.

Došel toner v režimu Pokračovat

Jestliže LCD displej přístroje zobrazuje Došel toner, přístroj přestane tisknout. Jestliže je paměť plná a chcete i nadále přijímat faxy, musíte instalovat novou tonerovou kazetu.



Související informace

- [Obecná nastavení](#)

Zamezení vytáčení nesprávného čísla (omezení vytáčení)

Související modely: MFC-L2802DN/MFC-L2800DW/MFC-L2802DW/MFC-L2827DWXL/MFC-L2827DW/MFC-L2835DW/MFC-L2860DWE/MFC-L2860DW/MFC-L2862DW/MFC-L2922DW

Tato funkce zabraňuje uživateli v odeslání faxu nebo vytvoření nesprávného čísla omylem. Přístroj můžete nastavit tak, aby bylo omezeno vytáčení při použití číselné klávesnice, adresáře a zástupců.

>> [MFC-L2802DN/MFC-L2800DW/MFC-L2802DW/MFC-L2827DWXL/MFC-L2827DW/MFC-L2835DW](#)

>> [MFC-L2860DWE/MFC-L2860DW/MFC-L2862DW/MFC-L2922DW](#)

MFC-L2802DN/MFC-L2800DW/MFC-L2802DW/MFC-L2827DWXL/MFC-L2827DW/MFC-L2835DW

1. Stiskněte tlačítko **Menu**.
2. Stisknutím tlačítka ▲ nebo ▼ zobrazte volbu [Fax] a potom stiskněte tlačítko **OK**.
3. Stisknutím tlačítka ▲ nebo ▼ zobrazte volbu [Omezení volání] a potom stiskněte tlačítko **OK**.
4. Stisknutím ▲ nebo ▼ zobrazte upřednostňovanou volbu a potom stiskněte tlačítko **OK**.
 - [Klávesnice]
 - [Zastupce]
 - [Kratka volba]
5. Stisknutím ▲ či ▼ zvolte jednu z následujících možností a poté stiskněte **OK**.

Možnost	Popis
Zadejte # dvakrát	Přístroj vás vyzve k opětovnému zadání čísla. Pokud znovu zadáte stejné číslo správně, přístroj zahájí vytáčení. Pokud zadáte znovu nesprávné heslo, na displeji LCD se zobrazí chybová zpráva.
Zap.	Přístroj omezí veškeré odesílání faxů a odchozí volání danou metodou vytáčení.
Vyp.	Přístroj neomezuje metodu vytáčení.

- Pokud před zadáním čísla zdvihnete sluchátko externího telefonu, nastavení [Zadejte # dvakrát] nebude fungovat. Nebudete požádáni o opětovné zadání čísla.
- Zvolíte-li [Zap.] či [Zadejte # dvakrát], nelze používat funkci oběžníku.

6. Stiskněte tlačítko **Stop/Exit (Stop/Konec)**.

MFC-L2860DWE/MFC-L2860DW/MFC-L2862DW/MFC-L2922DW

1. Stiskněte  [Nastavení] > [Všechna nastavení] > [Fax] > [Omezení vytáčení].
2. Stiskněte jednu z následujících možností:
 - [Klávesnice]
 - [Adresář]



Jestliže při vytáčení kombinujete čísla z adresáře, adresa bude rozpoznána jako vstup z číselné klávesnice a nebude omezená.

- [Zastupci]
3. Stiskněte jednu z následujících možností:

Možnost	Popis
Zadejte # dvakrát	Přístroj vás vyzve k opětovnému zadání čísla. Pokud znovu zadáte stejné číslo správně, přístroj zahájí vytáčení. Pokud zadáte znovu nesprávné heslo, na displeji LCD se zobrazí chybová zpráva.
Zap.	Přístroj omezí veškeré odesílání faxů a odchozí volání danou metodou vytáčení.
Vyp.	Přístroj neomezuje metodu vytáčení.



- Pokud před zadáním čísla zdvihnete sluchátko externího telefonu, nastavení [Zadejte # dvakrát] nebude fungovat. Nebudete požádáni o opětovné zadání čísla.
- Zvolíte-li [Zap.] či [Zadejte # dvakrát], nelze používat funkci oběžníku.

4. Stiskněte tlačítko .



Související informace

- [Obecná nastavení](#)

Snížení hlučnosti tisku

Nastavení Tichý režim může snížit hlučnost tisku. Když je tichý režim zapnutý, tisková rychlost se sníží. Tovární nastavení je vypnuto.



>> DCP-L2600D/DCP-L2620DW/DCP-L2622DW/DCP-L2627DW/DCP-L2627DWXL/DCP-L2627DWE/
DCP-L2640DN/MFC-L2802DN/MFC-L2800DW/MFC-L2802DW/MFC-L2827DWXL/MFC-L2827DW/
MFC-L2835DW

>> DCP-L2660DW/DCP-L2665DW/MFC-L2860DWE/MFC-L2860DW/MFC-L2862DW/MFC-L2922DW

**DCP-L2600D/DCP-L2620DW/DCP-L2622DW/DCP-L2627DW/DCP-L2627DWXL/
DCP-L2627DWE/DCP-L2640DN/MFC-L2802DN/MFC-L2800DW/MFC-L2802DW/
MFC-L2827DWXL/MFC-L2827DW/MFC-L2835DW**

1. Stiskněte tlačítko **Menu**.
2. Stisknutím tlačítka ▲ nebo ▼ zobrazte volbu [Zaklad.nastav.] a potom stiskněte tlačítko **OK**.
3. Stisknutím tlačítka ▲ nebo ▼ zobrazte volbu [Ekologie] a potom stiskněte tlačítko **OK**.
4. Stisknutím tlačítka ▲ nebo ▼ zobrazte volbu [Tichy režim] a potom stiskněte tlačítko **OK**.
5. Stisknutím tlačítka ▲ nebo ▼ zobrazte volbu [Zap.] nebo [Vyp.] a potom stiskněte tlačítko **OK**.
6. Stiskněte tlačítko **Stop/Exit (Stop/Konec)**.

**DCP-L2660DW/DCP-L2665DW/MFC-L2860DWE/MFC-L2860DW/MFC-L2862DW/
MFC-L2922DW**

1. Stiskněte  [Nastavení] > [Vsechna nastav] > [Zaklad.nastav.] > [Ekologie] > [Tichy režim].
2. Stiskněte tlačítko [Zap.] nebo [Vyp.].
3. Stiskněte tlačítko .

Související informace

- [Obecná nastavení](#)

Změna jazyka na LCD displeji

V případě potřeby změňte jazyk LCD displeje.



Tato funkce není v některých zemích dostupná.

>> DCP-L2600D/DCP-L2620DW/DCP-L2622DW/DCP-L2627DW/DCP-L2627DWXL/DCP-L2627DWE/
DCP-L2640DN/MFC-L2802DN/MFC-L2800DW/MFC-L2802DW/MFC-L2827DWXL/MFC-L2827DW/
MFC-L2835DW
>> DCP-L2660DW/DCP-L2665DW/MFC-L2860DWE/MFC-L2860DW/MFC-L2862DW/MFC-L2922DW

**DCP-L2600D/DCP-L2620DW/DCP-L2622DW/DCP-L2627DW/DCP-L2627DWXL/
DCP-L2627DWE/DCP-L2640DN/MFC-L2802DN/MFC-L2800DW/MFC-L2802DW/
MFC-L2827DWXL/MFC-L2827DW/MFC-L2835DW**

1. Stiskněte tlačítko **Menu**.
2. Stisknutím tlačítka ▲ nebo ▼ zobrazte volbu [Pocat.nastav.] a potom stiskněte tlačítko **OK**.
3. Stisknutím tlačítka ▲ nebo ▼ zobrazte volbu [Mistni jazyk] a potom stiskněte tlačítko **OK**.
4. Stisknutím ▲ nebo ▼ zobrazte svůj jazyk a potom stiskněte **OK**.
5. Stiskněte tlačítko **Stop/Exit (Stop/Konec)**.

**DCP-L2660DW/DCP-L2665DW/MFC-L2860DWE/MFC-L2860DW/MFC-L2862DW/
MFC-L2922DW**

1. Stiskněte tlačítko  [Nastaveni] > [Vsechna nastav] > [Pocat.nastav.] > [Mistni jazyk].
2. Stiskněte svůj jazyk.
3. Stiskněte tlačítko .

Související informace

- [Obecná nastavení](#)

Domů > Nastavení přístroje > Změna nastavení přístroje z ovládacího panelu > Uložení oblíbených nastavení jako zástupce

Uložení oblíbených nastavení jako zástupce

Související modely: DCP-L2660DW/DCP-L2665DW/MFC-L2860DWE/MFC-L2860DW/MFC-L2862DW/MFC-L2922DW

- [Přidání zástupců](#)
- [Změna nebo vymazání zástupců](#)

Přidání zástupců



Související modely: DCP-L2660DW/DCP-L2665DW/MFC-L2860DWE/MFC-L2860DW/MFC-L2862DW/MFC-L2922DW

Funkcím faxování, kopírování, skenování či webového připojení a aplikací můžete přiřadit nejčastěji používaná nastavení tím, že je nastavíte jako zástupce. Tato nastavení můžete později použít pouhým stisknutím příslušného zástupce, aniž by bylo nutné je znovu ručně zadávat.



V závislosti na modelu nejsou některé nabídky zástupců k dispozici.

Tyto pokyny popisují, jak postupovat při přidání zástupce kopírování. Postup při přidání zástupců faxování, skenování, funkce Web Connect a aplikací je velmi podobný.

1. Stiskněte tlačítko  Zastupci ([Zastupci]).
2. Stiskněte tlačítko na místě, kde jste nepřidali zástupce.
3. Stisknutím tlačítka ▲ nebo ▼ zobrazte volbu [Kopirovat] a potom stiskněte [Kopirovat].
4. Stiskněte požadovanou předvolbu kopírování.
5. Stiskněte tlačítko  ([Volby]).
6. Stisknutím tlačítka ▲ nebo ▼ zobrazte dostupná nastavení a potom stiskněte nastavení, které chcete změnit.
7. Stisknutím tlačítka ▲ nebo ▼ zobrazte volby dostupné pro nastavení a potom stiskněte požadovanou volbu. Tyto dva kroky opakujte, dokud nevyberete všechna požadovaná nastavení a volby, a poté stiskněte [OK].
8. Jakmile skončíte se změnou nastavení, stiskněte tlačítko [OK].
9. Přečtěte si a potvrďte zobrazený seznam nastavení, která jste si vybrali, a poté stiskněte [OK].
10. Zadejte název zástupce pomocí LCD displeje a poté stiskněte [OK].



Související informace

- [Uložení oblíbených nastavení jako zástupce](#)

Změna nebo vymazání zástupců

Související modely: DCP-L2660DW/DCP-L2665DW/MFC-L2860DWE/MFC-L2860DW/MFC-L2862DW/MFC-L2922DW





Zástupce webového připojení (Web Connect) nebo aplikací (Apps) nelze změnit. Pokud je potřebujete změnit, musíte je smazat a poté přidat nového zástupce.

1. Stiskněte tlačítko  Zastupci ([Zastupci]).
2. Stiskněte kartu [1] až [3] a zobrazte si zástupce, kterého chcete změnit.
3. Stiskněte zástupce, kterého chcete změnit.
Zobrazí se nastavení vybraného zástupce.



Chcete-li zástupce vymazat, případně upravit jeho název, stiskněte a přidržte příslušného zástupce, až se zobrazí dostupné volby, a poté postupujte podle nabídek na obrazovce.

4. Stiskněte tlačítko  ([Volby]).
5. V případě potřeby změňte nastavení zástupce.
6. Stiskněte tlačítko [OK].
7. Po skončení stiskněte [Uložit jako zástupce].
8. Přečtěte si a potvrďte zobrazený seznam nastavení, která jste si vybrali, a poté stiskněte [OK].
9. Postupujte jedním z následujících způsobů:
 - Chcete-li tuto zástupce přepsat, stiskněte tlačítko [Ano].
 - Pokud zástupce nechcete přepsat, stisknutím tlačítka [Ne] zadejte nový název zástupce.
Stiskem libovolného tlačítka  přidáte nového zástupce.
Zadejte nový název pomocí LCD displeje a poté stiskněte [OK].



Chcete-li název upravit, přidržetím možnosti  vymažte aktuální název.



Související informace

- Uložení oblíbených nastavení jako zástupce

Tisk zpráv

- Hlášení
- Tisk hlášení

Hlášení

K dispozici jsou následující zprávy:

Ověření XMIT (Pro modely s funkcí faxu)

Hlášení o ověření přenosu XMIT vytiskne zprávu o ověření přenosu, vztahující se k poslednímu přenosu.

Adresář (Pro modely s funkcí faxu)

Zpráva Adresář vytiskne seznam jmen a čísel uložených v paměti adresáře.

Faxový deník (Pro modely s funkcí faxu)

Faxový deník vytiskne seznam informací o posledních 200 příchozích a odchozích faxech. (TX znamená odeslané, RX znamená přijaté.)

Uživatelská nastavení

Zpráva Uživatelská nastavení vytiskne seznam aktuálních nastavení.

Nastavení tiskárny

Hlášení Nastavení tiskárny vytiskne seznam aktuálních nastavení tiskárny.

Konfigurace sítě (Modely s funkcí sítě)

Zpráva Síťová konfigurace vytiskne seznam aktuálních síťových nastavení.

Seznam tiskových souborů

Seznam tiskových souborů vytiskne seznam všech písem a nastavení maker/streamů uložených v přístroji.

Tisk bodů válce

Tisk bodů válce vytiskne list s body válce, který slouží jako pomůcka při čištění válce.

Zpráva WLAN (Modely s funkcí bezdrátové sítě)

Hlášení o WLAN představuje tisk diagnózy konektivity bezdrátové sítě LAN.

Historie ID volajících (Pro modely s funkcí faxu)

Zpráva Historie ID volajících vytiskne seznam dostupných informací o ID volajících za posledních 30 přijatých faxů a telefonních volání.



Související informace

- [Tisk zpráv](#)



Tisk hlášení

>> DCP-L2600D/DCP-L2620DW/DCP-L2622DW/DCP-L2627DW/DCP-L2627DWXL/DCP-L2627DWE/
DCP-L2640DN/MFC-L2802DN/MFC-L2800DW/MFC-L2802DW/MFC-L2827DWXL/MFC-L2827DW/
MFC-L2835DW
>> DCP-L2660DW/DCP-L2665DW/MFC-L2860DWE/MFC-L2860DW/MFC-L2862DW/MFC-L2922DW

**DCP-L2600D/DCP-L2620DW/DCP-L2622DW/DCP-L2627DW/DCP-L2627DWXL/
DCP-L2627DWE/DCP-L2640DN/MFC-L2802DN/MFC-L2800DW/MFC-L2802DW/
MFC-L2827DWXL/MFC-L2827DW/MFC-L2835DW**

1. Stiskněte tlačítko **Menu**.
2. Stisknutím tlačítka **▲** nebo **▼** zobrazte volbu [Tisk hlaseni] a potom stiskněte tlačítko **OK**.
3. Stisknutím **▲** nebo **▼** zobrazte hlášení, které chcete vytisknout, a poté stiskněte **OK**.
4. Postupujte jedním z následujících způsobů:
 - Jestliže vyberete [Vysilani over.], postupujte jedním z následujících způsobů:
 - Chcete-li zobrazit Hlášení o ověření přenosu, stisknutím **▲** nebo **▼** zobrazíte [Zobraz. na LCD] a potom stiskněte tlačítko **OK**.
 - Chcete-li vytisknout Hlášení o ověření přenosu, stisknutím **▲** nebo **▼** zobrazíte [Zprava o odesl.] a potom stiskněte tlačítko **OK**.
Stiskněte tlačítko **Start**.
 - Vyberete-li jiné zprávy, stiskněte **Start**.
5. Stiskněte tlačítko **Stop/Exit (Stop/Konec)**.

**DCP-L2660DW/DCP-L2665DW/MFC-L2860DWE/MFC-L2860DW/MFC-L2862DW/
MFC-L2922DW**

1. Stiskněte tlačítko  [Nastaveni] > [Vsechna nastav] > [Tisk hlaseni].
2. Stisknutím **▲** nebo **▼** zobrazte hlášení, které chcete vytisknout, a poté ho stiskněte.
3. Postupujte jedním z následujících způsobů:
 - Jestliže vyberete [Vysilani over.], postupujte jedním z následujících způsobů:
 - Chcete-li zobrazit hlášení o ověření přenosu, stiskněte [Zobrazit na LCD].
 - Chcete-li vytisknout hlášení o ověření přenosu, stiskněte [Zprava o odesl.].
 - Vyberete-li jiná hlášení, přejděte k dalšímu kroku.
4. Stiskněte tlačítko [Ano].
5. Stiskněte tlačítko .

Související informace

- [Tisk zpráv](#)

Tabulky nastavení a funkcí

Tabulka nastavení vám pomůže pochopit volby a možnosti nabídky, které lze najít v programech přístroje.

- [Tabulky nastavení \(modely MFC s 2řádkovým LCD displejem\)](#)
- [Tabulky nastavení \(modely DCP s 2řádkovým LCD displejem\)](#)
- [Tabulky nastavení \(u modelů MFC s 2,7" dotykovým panelem a modelů MFC s 3,5" dotykovým panelem\)](#)
- [Tabulky nastavení \(modely DCP s 2,7" dotykovým panelem\)](#)
- [Tabulky funkcí \(u modelů MFC s 2,7" dotykovým panelem a modelů MFC s 3,5" dotykovým panelem\)](#)
- [Tabulky funkcí \(modely DCP s 2,7" dotykovým panelem\)](#)

Tabulky nastavení (modely MFC s 2řádkovým LCD displejem)

Související modely: MFC-L2802DN/MFC-L2800DW/MFC-L2802DW/MFC-L2827DWXL/MFC-L2827DW/MFC-L2835DW

>> [Zaklad.nastav.]
 >> [Fax]
 >> [Kopir]
 >> [Tiskarna]
 >> [Sit] (Pro modely s funkcí sítě)
 >> [Tisk hlaseni]
 >> [Prist. info.]
 >> [Pocat.nastav.]

[Zaklad.nastav.]

[Zaklad.nastav.]

Úroveň 3	Úroveň 4	Úroveň 5	Popisy
Predvolba	-	-	Výběr výchozího režimu.
Casovac faxu	-	-	Nastavení prodlevy pro přechod přístroje zpět do výchozího režimu.
Nastav. zasob.	Typ papiru	-	Slouží k nastavení typu papíru v zásobníku papíru.
	Format papir	-	Nastavte velikost papíru v zásobníku papíru.
	Pozice tisku	Okraj X	Přesunutí výchozí pozice tisku (v levém horním rohu stran) ve vodorovném směru o -500 (doleva) až +500 (doprava) tiskových bodů při rozlišení 300 dpi.
		Okraj Y	Přesunutí výchozí pozice tisku (v levém horním rohu stran) ve svislém směru o -500 (nahoru) až +500 (dolů) tiskových bodů při tištění v rozlišení 300 dpi.
	Zkont. papir	-	Výběr zobrazování hlášení, které vás vybídne ke kontrole velikosti a typu papíru v přístroji a jeho shody s nastavením velikosti a typu papíru na přístroji.
Hlasitost	Vyzvaneni	-	Slouží k nastavení hlasitosti vyzvánění.
	Pipnuti	-	Slouží k nastavení hlasitosti signálu.
	Repro	-	Slouží k nastavení hlasitosti reproduktoru.
Ekologie	Rezim Eko	-	Zapněte současně následující nastavení přístroje: <ul style="list-style-type: none"> • 2stranny tisk:Na sirku¹(k dispozici pro některé modely) • Cas do spanku:0Min • Tichy rezim: Zap.¹ • Uspora toneru: Zap.¹
	Uspora toneru	-	Prodloužení životnosti tonerové kazety.
	Cas do spanku	-	Nastavte v minutách dobu, po které přístroj přejde do režimu spánku.
	Tichy rezim	-	Snížení hluku tisku.
	Autom. vypnuti	-	Nastavení počtu hodin, po které přístroj setrvá v režimu hlubokého spánku před přechodem do režimu Vypnuto.
LCD kontrast	-	-	Nastavení kontrastu LCD displeje.

Úroveň 3	Úroveň 4	Úroveň 5	Popisy
Bezpečnost	Vysil.blok.	-	Omezuje většinu funkcí s výjimkou přijímání faxů.
	Nastav. zamku	-	Brání neoprávněným uživatelům ve změnách nastavení přístroje.
Vymen toner	-	-	Nastaví přístroj tak, aby pokračoval v tisku i po zobrazení zprávy Vymen toner na LCD displeji přístroje.

1 Změna tohoto nastavení je možná po změně některých nastavení přístroje pomocí webové správy.

[Fax]

[Fax]

Úroveň 3	Úroveň 4	Úroveň 5	Popisy
Prijem nastav.	Rezim prijmu	-	Výběr režimu příjmu, který nejlépe vyhovuje vašim potřebám.
	Pocet zvoneni	-	Nastavení počtu zvonění před odpovědí přístroje v režimu Fax nebo Fax/Tel.
	Doba vyzv. F/T	-	Slouží k nastavení délky pseudo/dvojitého vyzvánění v režimu Fax/Tel.
	Detek.faxu	-	Přijímá automaticky faxové zprávy, když přijmete volání a uslyšíte tón faxu.
	Dalkovy kod	-	Umožňuje odpovídat na volání pomocí linkového nebo externího telefonu a používat kódy pro zapínání nebo vypínání kódů pro dálkový přístup. Tyto kódy si lze přizpůsobit.
	Autom.zmenseni	-	Snížení velikosti příchozích faxů.
	Fax prijem razitko	-	Tisk data a času přijetí v horní části příchozích faxů.
	2stranny tisk	-	Tiskněte příchozí faxy na obě strany papíru.
Vysil.nastav.	Fax rozliseni	-	Nastavení výchozího rozlišení odchozích faxů.
	Kontrast	-	Mění světlost nebo tmavost faxů, které odesíláte.
	Vel. sken. skla	-	Slouží k úpravě oblasti skenování na skle podle velikosti dokumentu.
	Cekajici vys	-	Odešle fax bez využití paměti.
	Zamorsky mod	-	Tuto možnost zapnete, máte-li problémy s odesláním faxů do zámoří.
	Pozn. t. listu	5. 6.	Slouží k nastavení komentářů pro úvodní stranu faxu.
	Auto opakovani	-	Nastavení přístroje tak, aby opakovaně vytáčet poslední faxové číslo po pěti minutách, pokud fax neprošel, protože linka byla obsazená.
	Prijemce	-	Nastavení přístroje na zobrazování informací o cíli na LCD displeji během vytáčení faxů.
Sezn.blokovanych (K dispozici pouze pro některé země.)	Registrace	-	Registrace konkrétních faxových čísel do seznamu blokovaných tak, aby se z daných čísel nedal přijímat fax.
	Vymaz	-	Odstranění čísla ze seznamu blokovaných.
	Zprava o odesl.	-	Tisk seznamu zaregistrovaných faxových čísel v seznamu blokovaných.
Nastav.hlaseni	Hlaseni o vys.	-	Volba výchozího nastavení pro hlášení o ověření přenosu.

Úroveň 3	Úroveň 4	Úroveň 5	Popisy
Nastav.hlaseni	Perioda deniku	-	Nastavte interval pro automatický tisk Faxového deníku. Jestliže vyberete jinou možnost než Vypnuto a Každých 50 faxů, můžete nastavit čas pro tuto volbu. Pokud jste zvolili Každých 7 dnů, můžete nastavit den v týdnu.
Prij.do pameti	Presmerov/Uloz	-	Nastavení přístroje pro přesměrování faxových zpráv nebo uložení příchozích faxů do paměti (abyste je mohli vyzvednout, když nejste u přístroje).
	PC Fax prijem	-	Nastavte přístroj, aby odesílal faxy na PC.
	Dalk.pristup	-	Slouží k nastavení vlastního kódu pro dálkové vyzvednutí.
	Tisk dokumentu	-	Tisk příchozích faxů uložených v paměti přístroje.
Omezeni volani	Klavesnice	-	Omezení vytáčení při používání číselné klávesnice.
	Zastupce	-	Nastavení přístroje tak, aby omezoval vytáčení čísel se zástupcem.
	Kratka volba	-	Nastavení přístroje tak, aby omezoval vytáčení čísel krátké volby.
Zbyva uloh	-	-	Kontrola naplánovaných úloh v paměti přístroje a zrušení vybraných úloh.
	ID Volajiciho (K dispozici pouze pro některé země.)	-	Aktivace nebo deaktivace zobrazení čísla (nebo jména) volajícího. Před použitím této funkce ověřte, zda je zapnuto nastavení ID volajícího.

[Kopir]

[Kopir]

Úroveň 3	Úroveň 4	Popisy
Sytost	-	Úprava sytosti barev.
Kvalita	-	Volba rozlišení pro kopírování vašeho typu dokumentu.
Kontrast	-	Upravuje kontrast kopií.
Kopie ID	Sytost	Úprava sytosti barev.
	Kvalita	Volba rozlišení pro kopírování vašeho typu dokumentu.
	Kontrast	Upravuje kontrast kopií.
	2na1/1na1	Kopírování ID 2 na 1.

[Tiskarna]

[Tiskarna]

Úroveň 3	Úroveň 4	Popisy
Rozliseni	-	Nastavení rozlišení tisku.
Sytost	-	Zvýšení nebo snížení sytosti tisku.
Test tisku	-	Vytiskněte zkušební stránku.

Úroveň 3	Úroveň 4	Popisy
2stranný tisk (Pro modely s funkcí automatického oboustranného tisku)	2stranný tisk	Vypnutí nebo zapnutí oboustranného tisku a volba obracení stránek podle dlouhého nebo podle krátkého okraje.
	Jeden obrazek	Pro tiskovou úlohu, u níž tvoří poslední stránku jednostranný obrázek, zkrátte dobu tisku výběrem možnosti 1str. podavani.
Autom. pokrac	-	Toto nastavení vyberte, pokud chcete, aby přístroj automaticky odstraňoval chyby velikosti papíru a používal papír v zásobníku.
Pozice tisku	-	Přístup k nabídkám nastavení pozice tisku.
Reset tiskarny	-	Obnovení nastavení přístroje do továrního nastavení.

[Sit] (Pro modely s funkcí sítě)

[Sit]

Úroveň 3	Úroveň 4	Úroveň 5	Úroveň 6	Popisy
Dratova LAN (u modelů s drátovým síťovým připojením)	TCP/IP	Boot metoda	-	Volba metody zavádění systému (BOOT), která nejlépe vyhovuje vašim potřebám.
		IP adresa	-	Zadejte IP adresu.
		Maska podsítě	-	Zadejte masku podsítě.
		Braná	-	Zadejte adresu brány.
		Jmeno uzlu	-	Zadejte název uzlu. (až 32 znaků)
		WINS Nastav.	-	Výběr režimu konfigurace WINS.
		WINS server	Primarni	Slouží k zadání IP adresy primárního serveru WINS.
			Sekundarni	Specifikace IP adresy sekundárního serveru WINS.
		DNS server	Primarni	Určuje IP adresu primárního serveru DNS.
			Sekundarni	Zadání IP adresy sekundárního serveru DNS.
	APIPA	-	Nastavení přístroje na automatické přidělení IP adresy z rozsahu lokálních adres pro linku.	
	IPv6	-	Zapnutí nebo vypnutí protokolu IPv6.	
	Ethernet	-	-	Výběr režimu linky Ethernet.
	Stav drat. prip.	-	-	Zobrazení současného stavu připojení k drátové síti.
MAC adresa	-	-	Zobrazte MAC adresu přístroje.	
Vychozi nastav. (Pro bezdrátové modely)	-	-	Obnovení nastavení drátové sítě na tovární nastavení.	

Úroveň 3	Úroveň 4	Úroveň 5	Úroveň 6	Popisy		
Dratova LAN (u modelů s drátovým síťovým připojením)	Dratova povolena	-	-	Ruční zapnutí či vypnutí připojení k rozhraní drátové sítě LAN.		
WLAN (Wi-Fi) (Pro bezdrátové modely)	Hledat sit	-	-	Konfigurace nastavení bezdrátové sítě ručně.		
	TCP/IP	Boot metoda	-	-	Volba metody zavádění systému (BOOT), která nejlépe vyhovuje vašim potřebám.	
		IP adresa	-	-	Zadejte IP adresu.	
		Maska podsítě	-	-	Zadejte masku podsítě.	
		Brana	-	-	Zadejte adresu brány.	
		Jmeno uzlu	-	-	Zadejte název uzlu. (až 32 znaků)	
		WINS Nastav.	-	-	Výběr režimu konfigurace WINS.	
		WINS server	Primarni	-	-	Slouží k zadání IP adresy primárního serveru WINS.
			Sekundarni	-	-	Specifikace IP adresy sekundárního serveru WINS.
		DNS server	Primarni	-	-	Určuje IP adresu primárního serveru DNS.
			Sekundarni	-	-	Zadání IP adresy sekundárního serveru DNS.
	APIPA	-	-	Nastavení přístroje na automatické přidělení IP adresy z rozsahu lokálních adres pro linku.		
	IPv6	-	-	Zapnutí nebo vypnutí protokolu IPv6.		
	Tlac WPS/Push	-	-	Konfigurace nastavení bezdrátové sítě metodou stisknutí jediného tlačítka.		
	Kod WPS/PIN	-	-	Konfigurace nastavení bezdrátové sítě pomocí WPS s kódem PIN.		
	Obnovit WLAN	-	-	Slouží k resetování a restartování bezdrátové sítě.		
	Stav WLAN	Stav	-	-	Zobrazení aktuálního stavu bezdrátové sítě.	
		Signal	-	-	Zobrazení aktuální síly signálu bezdrátové sítě.	
		Kanal	-	-	Zobrazení aktuálního kanálu bezdrátové sítě.	
		Rychlost	-	-	Zobrazení aktuální rychlosti bezdrátové sítě.	
SSID		-	-	Zobrazení současného SSID.		
Komunik. rezim		-	-	Zobrazení aktuálního režimu komunikace.		

Úroveň 3	Úroveň 4	Úroveň 5	Úroveň 6	Popisy	
WLAN (Wi-Fi) (Pro bezdrátové modely)	MAC adresa	-	-	Zobrazte MAC adresu přístroje.	
	Vychozi nastav. (u modelů s drátovým síťovým připojením)	-	-	Obnovení nastavení bezdrátové sítě na tovární nastavení.	
	WLAN povolena	-	-	Ruční zapnutí či vypnutí sítě WLAN.	
Wi-Fi Direct (Pro bezdrátové modely)	Rucne	-	-	Ruční konfigurace nastavení sítě Wi-Fi Direct.	
	Majitel skup	-	-	Nastaví přístroj jako vlastníka skupiny.	
	Tlaciditko Push	-	-	Konfigurace nastavení sítě Wi-Fi Direct pomocí metody jednoho tlačítka.	
	Kod PIN	-	-	Konfigurace síťového nastavení Wi-Fi Direct pomocí WPS s PIN kódem.	
	Info. o zariz.	Nazev zarizeni	-	-	Zobrazte si na přístroji název svého zařízení.
		SSID	-	-	Zobrazení SSID vlastníka skupiny. Když přístroj není připojen, na LCD displeji se zobrazí Nepřipojen.
		IP adresa	-	-	Zobrazte si aktuální IP adresu přístroje.
	Stavove info	Stav	-	-	Zobrazení aktuálního stavu sítě Wi-Fi Direct.
		Signal	-	-	Zobrazení současné síly signálu sítě Wi-Fi Direct. Když přístroj jedná jako vlastník skupiny, LCD displej vždy zobrazuje silný signál.
		Kanal	-	-	Zobrazení aktuálního kanálu sítě Wi-Fi Direct.
Rychlost		-	-	Zobrazení aktuální rychlosti sítě Wi-Fi Direct.	
I/F povolene	-	-	Zapnutí nebo vypnutí připojení Wi-Fi Direct.		
E-mail/IFAX	Adresa mailu	-	-	Zadání e-mailové adresy. (až 255 znaků)	
	Nast. serveru	SMTP	Server	Zadání názvu a adresy serveru SMTP.	
			Port	Zadejte číslo portu SMTP.	
			Auth. pro SMTP	Výběr metody zabezpečení pro oznámení e-mailem.	
			SSL/TLS	Odeslání či příjem e-mailu prostřednictvím e-mailového serveru, který vyžaduje zabezpečenou komunikaci SSL/TLS.	

Úroveň 3	Úroveň 4	Úroveň 5	Úroveň 6	Popisy	
E-mail/IFAX	Nast. serveru	SMTP	Overit certif.	Ověřte certifikát serveru SMTP automaticky.	
		POP3/IMAP4	Protokol		Výběr protokolu pro příjem e-mailu ze serveru.
			Server		Zadání názvu a adresy serveru.
			Port		Zadání čísla portu.
			Mailbox jmeno		Zadání názvu výstupní schránky. (až 255 znaků)
			Mailbox heslo		Zadání přihlašovacího hesla k serveru. (až 128 znaků)
			Zvolte slozku		Výběr specifikované složky ve výstupní schránce pomocí protokolu IMAP4.
			SSL/TLS		Odeslání či příjem e-mailu prostřednictvím e-mailového serveru, který vyžaduje zabezpečenou komunikaci SSL/TLS.
			Overit certif.		Ověřte certifikát serveru SMTP automaticky.
		Auth.vyber		Výběr metody zabezpečení pro oznámení e-mailem.	
	Nast.mail pri.	Auto polling	Auto polling		Automatická kontrola serveru, zda obsahuje nové zprávy.
			Polling frekv.		Nastavení intervalu pro kontrolu nových zpráv na serveru.
		Zahlavi	-		Výběr obsahu záhlaví e-mailové zprávy pro tisk.
		Vymaz ch.mail	-		Server POP3 automaticky maže chybné e-maily. Server IMAP4 automaticky maže chybné e-maily po jejich přečtení.
		Prihlaseni	-		Příjem zprávy o oznámení.
	Nast.mail vys.	Odesilajici	-		Zobrazení předmětu.
		Velik.limit	Velik.limit		Omezení velikosti e-mailových dokumentů.
			Max. velik. (MB)		
	Prihlaseni	-		Odeslání zpráv s oznámením.	
	Nast.relace	Relacni prenos	-		Vysílá dokument jinému faxovému přístroji.
		Prenos domena	Prenos domena ##		Registruje název domény.
		Prenos hlas.	-		Tisk hlášení o odeslání oběžníku.

Úroveň 3	Úroveň 4	Úroveň 5	Úroveň 6	Popisy
E-mail/IFAX	Nastav.hlaseni	E-mail	Hlaseni o vys.	Volba výchozího nastavení pro hlášení o ověření přenosu.
		IFAX	Hlaseni o vys.	
	Rucni prijem	-	-	Ruční kontrola nových zpráv na serveru POP3 nebo IMAP4.
Správa na webu	-	-	-	Povolte nebo zakažte webovou správu. Když tuto funkci povolíte, je třeba určit metodu připojení, abyste mohli používat webovou správu.
Fax na server	Fax na server	-	-	Uložení předpony/přípony adresy do přístroje a odesílání dokumentu z faxového serverového systému.
	Prefix	-	-	
	Suffix	-	-	
Globalni detekce.	Povolit detekci	-	-	Zapínání a vypínání funkce zjišťování globální sítě, která uživatele upozorní, pokud se neúmyslně připojí ke globální síti.
	Zamítnout přístup	-	-	Zakázání připojení ke globální síti.
Nulovani site	-	-	-	Obnovení všech nastavení sítě zpět na tovární nastavení.

[Tisk hlaseni]

[Tisk hlaseni]

Úroveň 3	Úroveň 4	Popisy
Vysilani over.	Zobraz. na LCD	Zobrazení hlášení o ověření přenosu pro poslední přenos.
	Zprava o odesl.	Tisk hlášení o ověření přenosu pro poslední přenos.
Adresar	Ciselne	Vytiskne v číselném pořadí seznam jmen a čísel uložených v adresáři.
	Abecedne	Vytiskne v abecedním pořadí seznam jmen a čísel uložených v adresáři.
Denik	-	Tisk přehledu informací o posledních 200 příchozích a odchozích faxech. (TX znamená odeslané. RX znamená přijaté.)
Konfigurace	-	Tisk seznamu uživatelských nastavení.
Tisk nastaveni	-	Tisk přehledu nastavení tiskárny.
Sit.konfig.	-	Vytiskne přehled nastavení sítě.
TiskSeznSoubor (k dispozici pro některé modely)	-	Tisk seznamu dat uložených v paměti přístroje.
Tisk kont.bodu	-	Tisk kontrolního vzorku chybových bodů fotoválce.
Zprava WLAN (Pro bezdrátové modely)	-	Vytiskněte výsledky bezdrátového připojení LAN.

Úroveň 3	Úroveň 4	Popisy
ID Volajiciho (K dispozici pouze pro některé země.)	-	Tisk seznamu historie ID volajícího.

[Prist. info.]

[Prist. info.]

Úroveň 3	Úroveň 4	Popisy
Vyrobni cislo	-	Zkontrolujte výrobní číslo přístroje.
Verze	Verze Main	Zkontrolujte verzi firmwaru přístroje.
	Verze zabezp.	
Citac stran	Celkem	Kontrola celkového počtu stran, které přístroj vytiskl za dobu svého používání.
	Fax	
	Kopirovat	
	Tisk	
	Jine	
Zivotnost dilu	Toner	Zobrazení přibližné zbývající životnosti toneru.
	Valec	Umožňuje kontrolovat zbývající dostupnou životnost válce (v procentech).

[Pocat. nastav.]

[Pocat. nastav.]

Úroveň 3	Úroveň 4	Popisy
Datum a cas	Datum a cas	Přidání data a času na obrazovku a do záhlaví odesílaných faxů.
	Aut.zmena casu	Přístroj lze nastavit tak, aby automaticky prováděl změnu na letní čas.
	Casova zona	Zadání časového pásma.
ID stanice	-	Uvedení vašeho jména a faxového čísla na každé odfaxované straně.
Tonova/Pulsni	-	Výběr režimu vytáčení.
Volaci ton	-	Zkrácení pauzy detekce volacího tónu.
Typ tel.linky	-	Výběr typu telefonní linky.
Kompatibilita	-	Upravuje kompenzaci v případě potíží s přenosem. Poskytovatelé služby VoIP nabízejí podporu faxů pomocí různých standardů. Jestliže pravidelně dochází k problémům s přenosem faxů, zvolte možnost Základní (pro VoIP).
Nulovani	Reset zarizeni	Obnoví všechna nastavení přístroje, která jste změnili.
	Nulovani site (Pro modely s funkcí sítě)	Obnovení všech nastavení sítě zpět na tovární nastavení.
	Adresa a fax	Odstranění všech uložených telefonních čísel a nastavení faxu.
	Vsechna nastav	Obnoví všechna nastavení přístroje zpět na tovární nastavení.
	Tovarni nastav	Obnoví všechna nastavení přístroje na tovární hodnoty. Tuto operaci proveďte, až budete přístroj likvidovat.

Úroveň 3	Úroveň 4	Popisy
Místní jazyk (k dispozici pro některé modely)	-	Změna jazyka LCD displeje.



Související informace

- [Tabulky nastavení a funkcí](#)
-

Tabulky nastavení (modely DCP s 2řádkovým LCD displejem)

Související modely: DCP-L2600D/DCP-L2620DW/DCP-L2622DW/DCP-L2627DW/DCP-L2627DWXL/DCP-L2627DWE/DCP-L2640DN

>> [Zaklad.nastav.]
 >> [Kopir]
 >> [Tiskarna]
 >> [Sit] (Pro modely s funkcí sítě)
 >> [Tisk hlaseni]
 >> [Prist. info.]
 >> [Pocat.nastav.]

[Zaklad.nastav.]

[Zaklad.nastav.]

Úroveň 3	Úroveň 4	Úroveň 5	Popisy
Nastav. zasob.	Typ papíru	-	Slouží k nastavení typu papíru v zásobníku papíru.
	Format papír	-	Nastavte velikost papíru v zásobníku papíru.
	Pozice tisku	Okraj X	Přesunutí výchozí pozice tisku (v levém horním rohu stran) ve vodorovném směru o -500 (doleva) až +500 (doprava) tiskových bodů při rozlišení 300 dpi.
		Okraj Y	Přesunutí výchozí pozice tisku (v levém horním rohu stran) ve svislém směru o -500 (nahoru) až +500 (dolů) tiskových bodů při tištění v rozlišení 300 dpi.
	Zkont. papír	-	Výběr zobrazování hlášení, které vás vybídne ke kontrole velikosti a typu papíru v přístroji a jeho shody s nastavením velikosti a typu papíru na přístroji.
Ekologie	Rezim Eko	-	Zapněte současně následující nastavení přístroje: <ul style="list-style-type: none"> • 2stranny tisk: Na sirku¹ (k dispozici pro některé modely) • Cas do spanku: 0Min • Tichy rezim: Zap.¹ • Uspora toneru: Zap.¹
	Uspora toneru	-	Prodloužení životnosti tonerové kazety.
	Cas do spanku	-	Nastavte v minutách dobu, po které přístroj přejde do režimu spánku.
	Tichy rezim	-	Snížení hluku tisku.
	Autom. vypnutí	-	Nastavení počtu hodin, po které přístroj setrvá v režimu hlubokého spánku před přechodem do režimu Vypnuto.
LCD kontrast	-	-	Nastavení kontrastu LCD displeje.
Vymen toner	-	-	Nastaví přístroj tak, aby pokračoval v tisku i po zobrazení zprávy Vymen toner na LCD displeji přístroje.

¹ Změna tohoto nastavení je možná po změně některých nastavení přístroje pomocí webové správy.

[Kopir]

[Kopir]

Úroveň 3	Úroveň 4	Popisy
Sytost	-	Úprava sytosti barev.
Kvalita	-	Volba rozlišení pro kopírování vašeho typu dokumentu.
Kontrast	-	Upravuje kontrast kopií.
Kopie ID	Sytost	Úprava sytosti barev.
	Kvalita	Volba rozlišení pro kopírování vašeho typu dokumentu.
	Kontrast	Upravuje kontrast kopií.
	2na1/1na1	Kopírování ID 2 na 1.

[Tiskarna]

[Tiskarna]

Pro modely s podporou emulace tiskárny

Úroveň 3	Úroveň 4	Úroveň 5	Popisy
Emulace	-	-	Výběr režimu emulace tiskárny.
Rozliseni	-	-	Nastavení rozlišení tisku.
Sytost	-	-	Zvýšení nebo snížení sytosti tisku.
Tisk nastaveni	-	-	Nastavení tisku na text nebo grafiku.
Možnosti tisku	Seznam pisem	HP LaserJet BR-Script 3	Vytiskne seznam vnitřních fontů přístroje.
	Test tisku	-	Vytiskněte zkušební stránku.
2stranny tisk	2stranny tisk	-	Vypnutí nebo zapnutí oboustranného tisku a volba obracení stránek podle dlouhého nebo podle krátkého okraje.
	Jeden obrazek	-	Pro tiskovou úlohu, u níž tvoří poslední stránku jednostranný obrázek, zkráťte dobu tisku výběrem možnosti 1str. podavani.
Autom. pokrac	-	-	Toto nastavení vyberte, pokud chcete, aby přístroj automaticky odstraňoval chyby velikosti papíru a používal papír v zásobníku.
Typ papiru	-	-	Nastavte typ papíru.
Format papir	-	-	Nastavení formátu papíru.
Kopii	-	-	Nastavení počtu tisknutých stran.
Orientace	-	-	Nastavení stran k tisku buď na šířku, nebo na výšku.
Pozice tisku	-	-	Přístup k nabídkám nastavení pozice tisku.
Auto FF	-	-	Umožňuje přístroji automaticky tisknout jakákoliv zbývající data.
HP LaserJet	Cislo fontu	-	Nastavení čísla fontu.
	Roztec fontu	-	Nastavení vzdálenosti znaků fontu. (Dostupné pouze u určitých fontů.)
	Velikost fontu	-	Nastavení velikosti fontu. (Dostupné pouze u určitých fontů.)
	Znakova sada	-	Výběr sady symbolů nebo znaků.

Úroveň 3	Úroveň 4	Úroveň 5	Popisy
HP LaserJet	Tisk tabulky	-	Tisk tabulky kódů.
	Auto LF	-	ZAP: CR -> CR+LF, VYP: CR -> CR
	Auto CR	-	ZAP: LF -> LF+CR, FF -> FF+CR nebo VT -> VT+CR VYP: LF -> LF, FF -> FF nebo VT -> VT
	Auto WRAP	-	Vyberte, zda chcete po dosažení pravého okraje provést posuv o řádek a návrat vozíku.
	Auto SKIP	-	Vyberte, zda chcete po dosažení spodního okraje provést posuv o řádek a návrat vozíku.
	Levy okraj	-	Nastavení levého okraje na 0-70 sloupců po 1 cpi.
	Pravy okraj	-	Nastavení pravého okraje na 10-80 sloupců po 1 cpi.
	Horni okraj	-	Nastavení horního okraje na určitou vzdálenost od horního okraje papíru.
	Spodni okraj	-	Nastavuje dolní okraj na určitou vzdálenost od dolního okraje papíru.
	Radku	-	Nastavení počtu řádků na jednotlivých stránkách.
Prikaz zasobniku	-	Toto nastavení zvolte, pokud se při použití HP ovladačů zobrazí nesoulad zásobníků.	
BR-Script 3	Chybovy tisk	-	Vybírá, zda se mají tisknout informace o chybě, když dojde k chybě.
PDF	Vicestrankovy	-	Slouží k nastavení rozložení stránky při tisku více stran.
	Vol. tisku PDF	-	Nastavte, zda se mají při tisku PDF tisknout komentáře nebo razítka v souboru PDF společně s textem.
	Upravit na str	-	Zvolte, zda má přístroj škálovat nebo měnit velikost stránek v souboru PDF tak, aby se vešly na zvolený formát papíru.
Reset tiskarny	-	-	Obnovení nastavení přístroje do továrního nastavení.

Pro ostatní modely

Úroveň 3	Úroveň 4	Popisy
Rozliseni	-	Nastavení rozlišení tisku.
Sytost	-	Zvýšení nebo snížení sytosti tisku.
Test tisku	-	Vytiskněte zkušební stránku.
2stranny tisk (Pro modely s funkcí automatického oboustranného tisku)	2stranny tisk	Vypnutí nebo zapnutí oboustranného tisku a volba obracení stránek podle dlouhého nebo podle krátkého okraje.
	Jeden obrazek	Pro tiskovou úlohu, u níž tvoří poslední stránku jednostranný obrázek, zkrátte dobu tisku výběrem možnosti 1str. podavani.
Autom. pokrac	-	Toto nastavení vyberte, pokud chcete, aby přístroj automaticky odstraňoval chyby velikosti papíru a používal papír v zásobníku.
Pozice tisku	-	Přístup k nabídkám nastavení pozice tisku.
Reset tiskarny	-	Obnovení nastavení přístroje do továrního nastavení.

[Sít] (Pro modely s funkcí sítě)

[Sít]

Úroveň 3	Úroveň 4	Úroveň 5	Úroveň 6	Popisy
Dratova LAN (u modelů s drátovým síťovým připojením)	TCP/IP	Boot metoda	-	Volba metody zavádění systému (BOOT), která nejlépe vyhovuje vašim potřebám.
		IP adresa	-	Zadejte IP adresu.
		Maska podsítě	-	Zadejte masku podsítě.
		Brana	-	Zadejte adresu brány.
		Jmeno uzlu	-	Zadejte název uzlu. (až 32 znaků)
		WINS Nastav.	-	Výběr režimu konfigurace WINS.
		WINS server	Primarni	Slouží k zadání IP adresy primárního serveru WINS.
			Sekundarni	Specifikace IP adresy sekundárního serveru WINS.
		DNS server	Primarni	Určuje IP adresu primárního serveru DNS.
			Sekundarni	Zadání IP adresy sekundárního serveru DNS.
	APIPA	-	Nastavení přístroje na automatické přidělení IP adresy z rozsahu lokálních adres pro linku.	
	IPv6	-	Zapnutí nebo vypnutí protokolu IPv6.	
	Ethernet	-	-	Výběr režimu linky Ethernet.
	Stav drat. prip.	-	-	Zobrazení současného stavu připojení k drátové síti.
	MAC adresa	-	-	Zobrazte MAC adresu přístroje.
Vychozi nastav. (Pro bezdrátové modely)	-	-	Obnovení nastavení drátové sítě na tovární nastavení.	
Dratova povolena	-	-	Ruční zapnutí či vypnutí připojení k rozhraní drátové sítě LAN.	
WLAN (Wi-Fi) (Pro bezdrátové modely)	Hledat sit	-	-	Konfigurace nastavení bezdrátové sítě ručně.
	TCP/IP	Boot metoda	-	Volba metody zavádění systému (BOOT), která nejlépe vyhovuje vašim potřebám.
		IP adresa	-	Zadejte IP adresu.
		Maska podsítě	-	Zadejte masku podsítě.
		Brana	-	Zadejte adresu brány.
		Jmeno uzlu	-	Zadejte název uzlu. (až 32 znaků)

Úroveň 3	Úroveň 4	Úroveň 5	Úroveň 6	Popisy
WLAN (Wi-Fi) (Pro bezdrátové modely)	TCP/IP	WINS Nastav.	-	Výběr režimu konfigurace WINS.
		WINS server	Primarni	Slouží k zadání IP adresy primárního serveru WINS.
			Sekundarni	Specifikace IP adresy sekundárního serveru WINS.
		DNS server	Primarni	Určuje IP adresu primárního serveru DNS.
			Sekundarni	Zadání IP adresy sekundárního serveru DNS.
		APIPA	-	Nastavení přístroje na automatické přidělení IP adresy z rozsahu lokálních adres pro linku.
		IPv6	-	Zapnutí nebo vypnutí protokolu IPv6.
	Tlac WPS/Push	-	-	Konfigurace nastavení bezdrátové sítě metodou stisknutí jediného tlačítka.
	Kod WPS/PIN	-	-	Konfigurace nastavení bezdrátové sítě pomocí WPS s kódem PIN.
	Obnovit WLAN	-	-	Slouží k resetování a restartování bezdrátové sítě.
	Stav WLAN	Stav	-	Zobrazení aktuálního stavu bezdrátové sítě.
		Signal	-	Zobrazení aktuální síly signálu bezdrátové sítě.
		Kanal	-	Zobrazení aktuálního kanálu bezdrátové sítě.
		Rychlost	-	Zobrazení aktuální rychlosti bezdrátové sítě.
		SSID	-	Zobrazení současného SSID.
		Komunik. režim	-	Zobrazení aktuálního režimu komunikace.
	MAC adresa	-	-	Zobrazte MAC adresu přístroje.
	Vychozi nastav. (u modelů s drátovým síťovým připojením)	-	-	Obnovení nastavení bezdrátové sítě na tovární nastavení.
	WLAN povolena	-	-	Ruční zapnutí či vypnutí sítě WLAN.
Wi-Fi Direct (Pro bezdrátové modely)	Rucne	-	-	Ruční konfigurace nastavení sítě Wi-Fi Direct.
	Majitel skup	-	-	Nastaví přístroj jako vlastníka skupiny.
	Tlacitko Push	-	-	Konfigurace nastavení sítě Wi-Fi Direct pomocí metody jednoho tlačítka.
	Kod PIN	-	-	Konfigurace síťového nastavení Wi-Fi Direct pomocí WPS s PIN kódem.

Úroveň 3	Úroveň 4	Úroveň 5	Úroveň 6	Popisy
Wi-Fi Direct (Pro bezdrátové modely)	Info. o zariz.	Nazev zarizeni	-	Zobrazte si na přístroji název svého zařízení.
		SSID	-	Zobrazení SSID vlastníka skupiny. Když přístroj není připojen, na LCD displeji se zobrazí Nepřipojen.
		IP adresa	-	Zobrazte si aktuální IP adresu přístroje.
	Stavove info	Stav	-	Zobrazení aktuálního stavu sítě Wi-Fi Direct.
		Signal	-	Zobrazení současné síly signálu sítě Wi-Fi Direct. Když přístroj jedná jako vlastník skupiny, LCD displej vždy zobrazuje silný signál.
		Kanal	-	Zobrazení aktuálního kanálu sítě Wi-Fi Direct.
		Rychlost	-	Zobrazení aktuální rychlosti sítě Wi-Fi Direct.
	I/F povolene	-	-	Zapnutí nebo vypnutí připojení Wi-Fi Direct.
Správa na webu	-	-	-	Povolte nebo zakažte webovou správu. Když tuto funkci povolíte, je třeba určit metodu připojení, abyste mohli používat webovou správu.
Global. detkce	Povol detekci	-	-	Zapínání a vypínání funkce zjišťování globální sítě, která uživatele upozorní, pokud se neúmyslně připojí ke globální síti.
	Zamít.pristup	-	-	Zakázání připojení ke globální síti.
Nulovani site	-	-	-	Obnovení všech nastavení sítě zpět na tovární nastavení.

[Tisk hlaseni]

[Tisk hlaseni]

Úroveň 3	Úroveň 4	Popisy
Konfigurace	-	Tisk seznamu uživatelských nastavení.
Tisk nastaveni	-	Tisk přehledu nastavení tiskárny.
Sit.konfig. (Pro modely se síťovou funkcí)	-	Vytiskne přehled nastavení sítě.
TiskSeznSoubor (k dispozici pro některé modely)	-	Tisk seznamu dat uložených v paměti přístroje.
Tisk kont.bodu	-	Tisk kontrolního vzorku chybových bodů fotoválce.
Zprava WLAN (Pro modely s funkcí bezdrátové sítě)	-	Vytisknete výsledky bezdrátového připojení LAN.

[Prist. info.]**[Prist. info.]**

Úroveň 3	Úroveň 4	Popisy
Vyrobni cislo	-	Zkontrolujte výrobní číslo přístroje.
Verze	Verze Main	Zkontrolujte verzi firmwaru přístroje.
	Verze Sub1 (k dispozici pro některé modely)	
	Verze zabezp.	
Citac stran	Celkem	Kontrola celkového počtu stran, které přístroj vytiskl za dobu svého používání.
	Kopirovat	
	Tisk	
	Jine	
Zivotnost dilu	Toner	Zobrazení přibližné zbývající životnosti toneru.
	Valec	Umožňuje kontrolovat zbývající dostupnou životnost válce (v procentech).

[Pocat. nastav.]**[Pocat. nastav.]**

Úroveň 3	Úroveň 4	Popisy
Nulovani	Reset zarizeni	Obnoví všechna nastavení přístroje, která jste změnili.
	Nulovani site (Pro modely s funkcí sítě)	Obnovení všech nastavení sítě zpět na tovární nastavení.
	Vsechna nastav	Obnoví všechna nastavení přístroje zpět na tovární nastavení.
	Tovarni nastav	Obnoví všechna nastavení přístroje na tovární hodnoty. Tuto operaci proveďte, až budete přístroj likvidovat.
Mistni jazyk (k dispozici pro některé modely)	-	Změna jazyka LCD displeje.

**Související informace**

- [Tabulky nastavení a funkcí](#)

[Domů](#) > [Nastavení přístroje](#) > [Změna nastavení přístroje z ovládacího panelu](#) > [Tabulky nastavení a funkcí](#) > [Tabulky nastavení \(u modelů MFC s 2,7" dotykovým panelem a modelů MFC s 3,5" dotykovým panelem\)](#)

Tabulky nastavení (u modelů MFC s 2,7" dotykovým panelem a modelů MFC s 3,5" dotykovým panelem)

Související modely: MFC-L2860DWE/MFC-L2860DW/MFC-L2862DW/MFC-L2922DW

>> [\[Nastavení\]](#)
 >> [\[Zaklad.nastav.\]](#)
 >> [\[Nastavení zastupce\]](#)
 >> [\[Fax\]](#)
 >> [\[Tiskarna\]](#)
 >> [\[Sit\]](#)
 >> [\[Tisk hlasení\]](#)
 >> [\[Prist. info.\]](#)
 >> [\[Pocat.nastav.\]](#)

[Nastavení]



[Nastavení]

Úroveň 1	Úroveň 2	Popisy
(Datum a čas)	-	Přístup k nabídkám nastavení Datum a čas.
Toner	Zivotnost toneru	Zobrazení přibližné zbývající životnosti toneru.
	Test tisku	Vytiskněte zkušební stránku.
	Kontrola tonerové kazety	Na LCD displeji najdete informace o nainstalované tonerové kazetě (například zda je originální).
Sit	Dratova LAN	Přístup k nabídkám nastavení drátové sítě LAN.
	WLAN (Wi-Fi) (Pro bezdrátové modely)	Přístup k nabídkám nastavení WLAN.
Nahled faxu	-	Zobrazení obdržovaných faxů na LCD displeji.
Nastav. zasob.	-	Přístup k nabídkám nastavení zásobníků.
Rezim Eko	-	Přejděte do nabídky šetrného režimu.
Vsechna nastav	-	Konfigurace podrobného nastavení.

[Zaklad.nastav.]

[\[Vsechna nastav\]](#) > [\[Zaklad.nastav.\]](#)

Úroveň 3	Úroveň 4	Úroveň 5	Popisy
Nast. zasobn.	Typ papiru	-	Slouží k nastavení typu papíru v zásobníku papíru.
	Format papir	-	Nastavte velikost papíru v zásobníku papíru.
	Pozice tisku	Okraj X	
Okraj Y			Přesunutí výchozí pozice tisku (v levém horním rohu stran) ve svislém směru o -500 (nahoru) až +500 (dolů) tiskových bodů při tištění v rozlišení 300 dpi.

Úroveň 3	Úroveň 4	Úroveň 5	Popisy
Nast. zasobn.	Zkont. papír	-	Výběr zobrazování hlášení, které vás vybídne ke kontrole velikosti a typu papíru v přístroji a jeho shody s nastavením velikosti a typu papíru na přístroji.
Hlasitost	Vyzvaneni	-	Slouží k nastavení hlasitosti vyzvánění.
	Pipnutí	-	Slouží k nastavení hlasitosti signálu.
	Repro	-	Slouží k nastavení hlasitosti reproduktoru.
Nastavení LCD	Podsvícení	-	Úprava jasu podsvícení LCD displeje.
	Casovac jasu	-	Nastavení délky podsvícení LCD displeje po přechodu zpět na domovskou obrazovku.
Nast.Obrazovky	Domovska obrazovka	-	Nastavení hlavní domovské obrazovky.
	Obrazovka skenovani	-	Nastavte výchozí nastavení obrazovky Skenování.
	Zobrazit info	IP adresa	Vyberte, zda se má na domovských obrazovkách zobrazit IP adresa vašeho přístroje.
Ekologie	Rezim Eko	-	Zapněte současně následující nastavení přístroje: <ul style="list-style-type: none"> • 2stranny tisk:Na sirku¹ (k dispozici pro některé modely) • Cas do spanku:0 Min • Casovac jasu:10 s • Tichy rezim: Zap.¹ • Uspora toneru: Zap.¹
	Uspora toneru	-	Prodloužení životnosti tonerové kazety.
	Cas do spanku	-	Nastavte v minutách dobu, po které přístroj přejde do režimu spánku.
	Tichy rezim	-	Snížení hluku tisku.
	Autom. vypnutí	-	Nastavení počtu hodin, po které přístroj setrvá v režimu hlubokého spánku před přechodem do režimu Vypnuto. Nechcete-li, aby se přístroj přepnul do režimu Vypnuto, vyberte možnost Vyp..
Nastav. zamku	-	-	Brání neoprávněným uživatelům ve změnách nastavení přístroje.
Vymen toner	-	-	Nastaví přístroj tak, aby pokračoval v tisku i po zobrazení zprávy Vymen toner na LCD displeji přístroje.

¹ Změna tohoto nastavení je možná po změně některých nastavení přístroje pomocí webové správy.

[Nastavení zástupce]

[Vsechna nastav] > [Nastavení zástupce]

Úroveň 3	Úroveň 4	Popisy
(Zvolte tlačítko zástupce.)	Prejmen.	Změna názvu zástupce.
	Upravit	Změna nastavení zástupce.
	Vymaz	Odstranění zástupce.
	Registrovat kartu/NFC (k dispozici pro některé modely)	Přiřazení zástupce identifikační kartě.
	Odstranit kartu/NFC (k dispozici pro některé modely)	Odstranění zástupce z identifikačního průkazu.

[Vsechna nastav] > [Fax]

Úroveň 3	Úroveň 4	Úroveň 5	Popisy	
Prijem nastav.	Pocet zvoneni	-	Nastavení počtu zvonění před odpovědí přístroje v režimu Fax nebo Fax/Tel.	
	Rezim prijmu	-	Výběr režimu příjmu, který nejlépe vyhovuje vašim potřebám.	
	Doba vyzv. F/T	-	Slouží k nastavení délky pseudo/dvojitého vyzvánění v režimu Fax/Tel.	
	Nahled faxu	-	Zobrazení obdržených faxů na LCD displeji.	
	Detek.faxu	-	Přijímá automaticky faxové zprávy, když přijmete volání a uslyšíte tón faxu.	
	Dalkovy kod	Dalkovy kod	-	Umožňuje odpovídat na volání pomocí linkového nebo externího telefonu a používat kódy pro zapínání nebo vypínání kódů pro dálkový přístup. Tyto kódy si lze přizpůsobit.
		Akt.kod		
		Deaktivacni kod		
	Autom.zmenseni	-	Snížení velikosti příchozích faxů.	
	PC Fax prijem	-	Nastavte přístroj na odesílání faxů do počítače. Bezpečnostní funkci Záložní tisk lze vypnout.	
	Prij.do pameti	Vyp.	-	-
		Fax presmerovani	-	Nastavení přístroje pro přesměrování faxových zpráv nebo uložení příchozích faxů do paměti (abyste je mohli vyzvednout, když nejste u přístroje).
		Ulozeni dok.	-	Vyberete-li možnost přesměrování nebo uložení faxu, můžete zapnout bezpečnostní funkci Záložní tisk.
Predat na Cloud		-	Přesměrování přicházejících faxů na on-line službu.	
Presmerovat do site (k dispozici pro některé modely)		-	Přesměrování přicházejících faxů do síťového umístění.	
Fax prijem razitko	-	Tisk data a času přijetí v horní části příchozích faxů.		
Oboustranny tisk	-	Tiskněte příchozí faxy na obě strany papíru.		
Vysil.nastav.	Pozn. t. listu	5.	Slouží k nastavení komentářů pro úvodní stranu faxu.	
		6.		
	Auto opakovani	-	Nastavení přístroje tak, aby opakovaně vytácel poslední faxové číslo po pěti minutách, pokud fax neprošel, protože linka byla obsazená.	
Prijemce	-	Nastavení přístroje na zobrazování informací o cíli na LCD displeji během vytáčení faxů.		
Příchozí limit (K dispozici pouze pro některé země.)	Metoda limitu	-	Vyberte metodu omezení příchozích faxů.	

Úroveň 3	Úroveň 4	Úroveň 5	Popisy
Nastav.hlaseni	Hlaseni o vys.	-	Volba výchozího nastavení pro hlášení o ověření přenosu.
	Perioda deniku	Perioda deniku	Nastavte interval pro automatický tisk Faxového deníku.
		Cas	Jestliže vyberete jinou možnost než Vypnuto a Každých 50 faxů, můžete nastavit čas pro tuto volbu.
		Den	Pokud jste zvolili Každých 7 dnů, můžete nastavit den v týdnu.
Tisk fax	-	-	Tisk přichozích faxů uložených v paměti přístroje.
Dalk.pristup	-	-	Slouží k nastavení vlastního kódu pro dálkové vyzvednutí.
Omezeni vytaceni	Klavesnice	-	Omezení vytáčení při používání číselné klávesnice.
	Adresar	-	Omezení vytáčení při používání adresáře.
	Zastupci	-	Omezení vytáčení při použití zástupce.
Zbyva uloh	-	-	Kontrola naplánovaných úloh v paměti přístroje a zrušení vybraných úloh.
	ID Volajiciho (K dispozici pouze pro některé země.)	-	Aktivace nebo deaktivace zobrazení čísla (nebo jména) volajícího. Před použitím této funkce ověřte, zda je zapnuto nastavení ID volajícího.

[Tiskarna]

[Vsechna nastav] > [Tiskarna]

Úroveň 3	Úroveň 4	Úroveň 5	Popisy
Emulace	-	-	Výběr režimu emulace.
Rozliseni	-	-	Nastavení rozlišení tisku.
Sytost	-	-	Zvýšení nebo snížení sytosti tisku.
Nastavení tisku	-	-	Nastavení tisku na text nebo grafiku.
Moznosti tisku	Seznam pisem	HP LaserJet BR-Script 3	Vytiskne seznam vnitřních fontů přístroje.
	Test tisku	-	Vytiskněte zkušební stránku.
Oboustranny tisk	2stranny tisk	-	Aktivace nebo deaktivace oboustranného tisku a volba obracení podle dlouhého nebo krátkého okraje.
	Jeden obrazek	-	Pro tiskovou úlohu, u níž tvoří poslední stránku jednostranný obrázek, zkrátte dobu tisku výběrem možnosti 1str. podavani.
Autom. pokrac	-	-	Toto nastavení vyberte, pokud chcete, aby přístroj automaticky odstraňoval chyby velikosti papíru a používal papír v zásobníku.
Typ papiru	-	-	Nastavte typ papíru.
Format papir	-	-	Nastavení formátu papíru.
Kopii	-	-	Nastavení počtu tisknutých stran.
Orientace	-	-	Nastavení stran k tisku buď na šířku, nebo na výšku.

Úroveň 3	Úroveň 4	Úroveň 5	Popisy
Pozice tisku	Okraj X	-	Přístup k nabídkám nastavení pozice tisku.
	Okraj Y	-	
Auto FF	-	-	Umožňuje přístroji automaticky tisknout jakákoliv zbývající data.
HP LaserJet	Cislo fontu	Cislo fontu	Nastavení čísla fontu.
		Cis. soft fontu	Nastavte číslo soft fontu. Tato nabídka se objeví, pokud je ve vašem přístroji Brother nainstalovaný soft font.
	Roztec pisma	-	Nastavení vzdálenosti znaků fontu. (Dostupné pouze u určitých fontů.)
	Velikost pisma	-	Nastavení velikosti fontu. (Dostupné pouze u určitých fontů.)
	Znakova sada	-	Výběr sady symbolů nebo znaků.
	Tisk tabulky	-	Tisk tabulky kódů.
	Auto LF	-	ZAP: CR -> CR+LF, VYP: CR -> CR
	Auto CR	-	ZAP: LF -> LF+CR, FF -> FF+CR nebo VT -> VT +CR VYP: LF -> LF, FF -> FF nebo VT -> VT
	Auto WRAP	-	Vyberte, zda chcete po dosažení pravého okraje provést posuv o řádek a návrat vozíku.
	Auto SKIP	-	Vyberte, zda chcete po dosažení spodního okraje provést posuv o řádek a návrat vozíku.
	Levy okraj	-	Nastavení levého okraje na 0-70 sloupců po 1 cpi.
	Pravy okraj	-	Nastavení pravého okraje na 10-80 sloupců po 1 cpi.
	Horni okraj	-	Nastavení horního okraje na určitou vzdálenost od horního okraje papíru.
	Spodni okraj	-	Nastavuje dolní okraj na určitou vzdálenost od dolního okraje papíru.
	Radku	-	Nastavení počtu řádků na jednotlivých stránkách.
Prikaz zasobniku	-	Toto nastavení zvolte, pokud se při použití HP ovladačů zobrazí nesoulad zásobníků.	
BR-Script 3	Chybovy tisk	-	Vybírá, zda se mají tisknout informace o chybě, když dojde k chybě.
PDF	Vicestrankovy dokument	-	Slouží k nastavení rozložení stránky při tisku více stran.
	Moznosti tisku PDF	-	Nastavte, zda se mají při tisku PDF tisknout komentáře nebo razítka v souboru PDF společně s textem.
	PDF upravit na stranku	-	Zvolte, zda má přístroj škálovat nebo měnit velikost stránek v souboru PDF tak, aby se vešly na zvolený formát papíru.
Resetovat tiskarnu	-	-	Obnovení nastavení přístroje do továrního nastavení.

Úroveň 3	Úroveň 4	Úroveň 5	Úroveň 6	Popisy
Dratova LAN	TCP/IP	Boot metoda	-	Volba metody zavádění systému (BOOT), která nejlépe vyhovuje vašim potřebám.
		IP adresa	-	Zadejte IP adresu.
		Maska podsítě	-	Zadejte masku podsítě.
		Brana	-	Zadejte adresu brány.
		Jmeno uzlu	-	Zadejte název uzlu. (až 32 znaků)
		Konfigurace WINS	-	Výběr režimu konfigurace WINS.
		WINS server	Primarni	Slouží k zadání IP adresy primárního serveru WINS.
			Sekundarni	Specifikace IP adresy sekundárního serveru WINS.
		DNS server	Primarni	Určuje IP adresu primárního serveru DNS.
			Sekundarni	Zadání IP adresy sekundárního serveru DNS.
	APIPA	-	Nastavení přístroje na automatické přidělení IP adresy z rozsahu lokálních adres pro linku.	
	IPv6	-	Zapnutí nebo vypnutí protokolu IPv6.	
	Ethernet	-	-	Výběr režimu linky Ethernet.
	Stav drat. pripojeni	-	-	Zobrazení současného stavu připojení k drátové síti.
	MAC adresa	-	-	Zobrazte MAC adresu přístroje.
Nastaveni predvolby	-	-	Obnovení nastavení drátové sítě na tovární nastavení.	
Drat. povolena	-	-	Ruční zapnutí či vypnutí připojení k rozhraní drátové sítě LAN.	
WLAN (Wi-Fi)	Hledat sit Wi-Fi	-	-	Ručně nakonfigurujte nastavení své bezdrátové sítě.
	TCP/IP	Boot metoda	-	Volba metody zavádění systému (BOOT), která nejlépe vyhovuje vašim potřebám.
		IP adresa	-	Zadejte IP adresu.
		Maska podsítě	-	Zadejte masku podsítě.
		Brana	-	Zadejte adresu brány.
		Jmeno uzlu	-	Zadejte název uzlu. (až 32 znaků)

Úroveň 3	Úroveň 4	Úroveň 5	Úroveň 6	Popisy
WLAN (Wi-Fi)	TCP/IP	Konfigurace WINS	-	Výběr režimu konfigurace WINS.
		WINS server	Primarni	Slouží k zadání IP adresy primárního serveru WINS.
			Sekundarni	Specifikace IP adresy sekundárního serveru WINS.
		DNS server	Primarni	Určuje IP adresu primárního serveru DNS.
			Sekundarni	Zadání IP adresy sekundárního serveru DNS.
		APIPA	-	Nastavení přístroje na automatické přidělení IP adresy z rozsahu lokálních adres pro linku.
		IPv6	-	Zapnutí nebo vypnutí protokolu IPv6.
	Tlacidlo WPS/Push	-	-	Konfigurace nastavení bezdrátové sítě metodou stisknutí jediného tlačítka.
	Kod WPS/PIN	-	-	Konfigurace nastavení bezdrátové sítě pomocí WPS s kódem PIN.
	Obnovit WLAN	-	-	Slouží k resetování a restartování bezdrátové sítě.
	Stav WLAN	Stav	-	Zobrazení aktuálního stavu bezdrátové sítě.
		Signal	-	Zobrazení aktuální síly signálu bezdrátové sítě.
		SSID	-	Zobrazení současného SSID.
		Komunik. rezim	-	Zobrazení aktuálního režimu komunikace.
	MAC adresa	-	-	Zobrazte MAC adresu přístroje.
	Nastaveni predvolby	-	-	Obnovení nastavení bezdrátové sítě na tovární nastavení.
	WLAN povolena	-	-	Zapněte bezdrátové síťové připojení.
Wi-Fi Direct	Rucne	-	-	Ruční konfigurace nastavení sítě Wi-Fi Direct.
	Majitel skup	-	-	Nastaví přístroj jako vlastníka skupiny.
	Tlacidlo Push	-	-	Konfigurace nastavení sítě Wi-Fi Direct pomocí metody jednoho tlačítka.
	Kod PIN	-	-	Konfigurace síťového nastavení Wi-Fi Direct pomocí WPS s PIN kódem.
	Informace o zarizeni	Nazev zarizeni	-	Zobrazte si na přístroji název svého zařízení.

Úroveň 3	Úroveň 4	Úroveň 5	Úroveň 6	Popisy
Wi-Fi Direct	Informace o zařízení	SSID	-	Zobrazení SSID vlastníka skupiny. Když přístroj není připojen, na LCD displeji se zobrazí Nepřipojen.
		IP adresa	-	Zobrazte si aktuální IP adresu přístroje.
	Stavové informace	Stav	-	Zobrazení aktuálního stavu sítě Wi-Fi Direct.
		Signal	-	Zobrazení současné síly signálu sítě Wi-Fi Direct. Když přístroj jedná jako vlastník skupiny, LCD displej vždy zobrazuje silný signál.
	I/F povolene	-	-	Zapnutí nebo vypnutí připojení Wi-Fi Direct.
NFC (k dispozici pro některé modely)	-	-	-	Zapnutí a vypnutí funkce NFC.
E-mail/IFAX (k dispozici pro některé modely)	Adresa mailu	-	-	Zadání e-mailové adresy. (až 255 znaků)
	Nastav. server	SMTP	Server	Zadání názvu a adresy serveru SMTP.
			Port	Zadejte číslo portu SMTP.
			Auth. pro SMTP	Výběr metody zabezpečení pro oznámení e-mailem.
			SSL/TLS	Odeslání či příjem e-mailu prostřednictvím e-mailového serveru, který vyžaduje zabezpečenou komunikaci SSL/TLS.
			Overit certif.	Ověřte certifikát serveru SMTP automaticky.
		POP3/IMAP4	Protokol	Výběr protokolu pro příjem e-mailu ze serveru.
			Server	Zadání názvu a adresy serveru.
			Port	Zadání čísla portu.
			Mailbox jmeno	Zadání názvu výstupní schránky. (až 255 znaků)
			Heslo postovní schránky	Zadání přihlašovacího hesla k serveru. (až 128 znaků)
			Zvolte složku	Výběr specifikované složky ve výstupní schránce pomocí protokolu IMAP4.
			SSL/TLS	Odeslání či příjem e-mailu prostřednictvím e-mailového serveru, který vyžaduje zabezpečenou komunikaci SSL/TLS.

Úroveň 3	Úroveň 4	Úroveň 5	Úroveň 6	Popisy
E-mail/IFAX (k dispozici pro některé modely)	Nastav. server	POP3/IMAP4	Overit certif.	Automatické ověření certifikátu serveru.
			Overeni pro POP3/IMAP4	Výběr metody zabezpečení pro oznámení e-mailem.
	Nast.mail pri.	Auto polling	Auto polling	Automaticky kontroluje nové zprávy na serveru.
			Polling frekv.	Nastaví interval pro kontrolu nových zpráv na serveru.
		Zahlavi	-	Výběr obsahu záhlaví e-mailové zprávy pro tisk.
		Vym./Cteni ch.mail	-	Server POP3 automaticky maže chybné e-maily. Server IMAP4 automaticky maže chybné e-maily po jejich přečtení.
		Prihlaseni	-	Příjem zprávy o oznámení.
	Nast.mail vys.	Odesilajici	-	Zobrazení předmětu.
		Velik.limit	Velik.limit	Omezení velikosti e-mailových dokumentů.
			Max. velik. (MB)	
	Prihlaseni	-	Odesílání zpráv s oznámením.	
	Nast.relace	Prenos vysilani	-	Vysílá dokument jinému faxovému přístroji.
		Prenos domena	Prenos ##	Registruje název domény.
		Prenos hlas.	-	Tisk hlášení o odesílání oběžníku.
	Nastav.hlaseni	E-mail	Hlaseni o vys.	Volba výchozího nastavení pro hlášení o ověření přenosu.
IFAX		Hlaseni o vys.		
Rucni prijem	-	-	Ruční kontrola nových zpráv na serveru POP3 nebo IMAP4.	
Nastaveni pripojeni webu	Nastaveni proxy	Pripojeni proxy	-	Změna nastavení připojení k síti Web.
		Adresa	-	
		Port	-	
		Uzivatel jmeno	-	
		Zabez.kod	-	
Správa na webu	-	-	-	Povolte nebo zakažte webovou správu. Když tuto funkci povolíte, je třeba určit metodu připojení, abyste mohli používat webovou správu.
Fax na server (k dispozici pro některé modely)	Fax na server	-	-	Volba typu síťového připojení.
	Prefix	-	-	
	Suffix	-	-	

Úroveň 3	Úroveň 4	Úroveň 5	Úroveň 6	Popisy
IPsec (k dispozici pro některé modely)	-	-	-	IPsec je volitelná funkce zabezpečení protokolu IP, která poskytuje služby ověření a šifrování. Před změnou tohoto nastavení vám doporučujeme kontaktovat správce sítě.
Globalni detekce.	Povolit detekci	-	-	Zapínání a vypínání funkce zjišťování globální sítě, která uživatele upozorní, pokud se neúmyslně připojí ke globální síti.
	Zamítnout přístup	-	-	Zakázání připojení ke globální síti.
Nulovani site	-	-	-	Obnovení všech nastavení sítě zpět na tovární nastavení.

[Tisk hlaseni]

[Vsechna nastav] > [Tisk hlaseni]

Úroveň 3	Úroveň 4	Popisy
Vysilani over.	Zobrazit na LCD	Zobrazení hlášení o ověření přenosu o odeslaných faxech.
	Zprava o odesl.	Tisk hlášení o ověření přenosu pro poslední přenos.
Adresar	-	Tisk seznamu jmen a čísel uložených v adresáři.
Denik	-	Tisk přehledu informací o posledních 200 příchozích a odchozích faxech. (TX znamená odeslané. RX znamená přijaté.)
Konfigurace	-	Tisk seznamu uživatelských nastavení.
Nast. tiskarny	-	Tisk přehledu nastavení tiskárny.
Konfigurace site	-	Vytiskne přehled nastavení sítě.
Tisk sezn soub (k dispozici pro některé modely)	-	Tisk seznamu dat uložených v paměti přístroje.
Fotovalec - tisk bodu	-	Tisk kontrolního vzorku chybových bodů fotoválce.
Zprava WLAN (Pro modely s funkcí bezdrátové sítě)	-	Vytiskněte výsledky bezdrátového připojení LAN.
Historie ID volajiciho (K dispozici pouze pro některé země.)	-	Tisk seznamu historie ID volajícího.

[Prist. info.]

[Vsechna nastav] > [Prist. info.]

Úroveň 3	Úroveň 4	Popisy
Vyrobni cislo	-	Zkontrolujte výrobní číslo přístroje.
Verze firmware	Verze Main	Zkontrolujte verzi firmwaru přístroje.
	Verze Sub1	
	Verze se zabezpecenim	

Úroveň 3	Úroveň 4	Popisy
Aktual. firmwaru	-	Aktualizujte firmware přístroje na nejnovější verzi.
Aut. kontr. firm.	-	Zobrazení informací o firmwaru na domovské obrazovce.
Citac stran	Celkem	Kontrola celkového počtu stran, které přístroj vytiskl.
	Fax	
	Kopirovat	
	Tisk	
	Jine	
Zivotnost dilu	Valec	Kontrola procenta životnosti spotřebních materiálů, které zůstává k dispozici.

[Pocat.nastav.]

[Vsechna nastav] > [Pocat.nastav.]

Úroveň 3	Úroveň 4	Popisy
Datum a cas	Datum	Přidání data a času na obrazovku a do záhlaví odesílaných faxů.
	Cas	
	Typu hodin	Výběr formátu zobrazení času (12hodinový nebo 24hodinový formát).
	Aut.zmena casu	Přístroj lze nastavit tak, aby automaticky prováděl změnu na letní čas.
	Casova zona	Zadání časového pásma.
ID stanice	Fax	Uvedení vašeho jména a faxového čísla na každé odfaxované straně.
	Tel	
	Jmeno	
Tonova/Pulsni	-	Výběr režimu vytáčení.
Volaci ton	-	Zkrácení pauzy detekce volacího tónu.
Typ tel.linky	-	Výběr typu telefonní linky.
Kompatibilita	-	Upravuje kompenzaci v případě potíží s přenosem. Poskytovatelé služby VoIP nabízejí podporu faxů pomocí různých standardů. Jestliže pravidelně dochází k problémům s přenosem faxů, zvolte možnost Základní (pro VoIP).
Nulovani	Reset zarizeni	Obnoví všechna nastavení přístroje, která jste změnili.
	Nulovani site	Obnovení všech nastavení sítě zpět na tovární nastavení.
	Adresar a fax	Odstranění všech uložených telefonních čísel a nastavení faxu.
	Vsechna nastaveni	Obnoví všechna nastavení přístroje zpět na tovární nastavení.
	Tovarni nastav	Obnovení všech nastavení na tovární nastavení.
Mistni jazyk (K dispozici pouze pro některé země.)	-	Změna jazyka LCD displeje.



Související informace

- [Tabulky nastavení a funkcí](#)

Tabulky nastavení (modely DCP s 2,7" dotykovým panelem)

Související modely: DCP-L2660DW/DCP-L2665DW

>> [Nastavení]
 >> [Zaklad.nastav.]
 >> [Nastavení zastupce]
 >> [Tiskarna]
 >> [Sit]
 >> [Tisk hlasení]
 >> [Prist. info.]
 >> [Pocat.nastav.]

[Nastavení]



[Nastavení]

Úroveň 1	Úroveň 2	Popisy
Toner	Zivotnost toneru	Zobrazení přibližné zbývající životnosti toneru.
	Test tisku	Vytiskněte zkušební stránku.
	Kontrola tonerové kazety	Na LCD displeji najdete informace o nainstalované tonerové kazetě (například zda je originální).
Sit	Dratova LAN	Přístup k nabídkám nastavení drátové sítě LAN.
	WLAN (Wi-Fi)	Přístup k nabídkám nastavení WLAN.
Nastav. zasob.	-	Přístup k nabídkám nastavení zásobníků.
Wi-Fi Direct	-	Přístup do nabídek nastavení funkce Wi-Fi Direct.
Rezim Eko	-	Přejděte do nabídky šetrného režimu.
Vsechna nastav	-	Konfigurace podrobného nastavení.

[Zaklad.nastav.]

[Vsechna nastav] > [Zaklad.nastav.]

Úroveň 3	Úroveň 4	Úroveň 5	Popisy
Nastav. zasob.	Typ papíru	-	Slouží k nastavení typu papíru v zásobníku papíru.
	Format papír	-	Nastavte velikost papíru v zásobníku papíru.
	Pozice tisku	Okraj X	Přesunutí výchozí pozice tisku (v levém horním rohu stran) ve vodorovném směru o -500 (doleva) až +500 (doprava) tiskových bodů při rozlišení 300 dpi.
		Okraj Y	Přesunutí výchozí pozice tisku (v levém horním rohu stran) ve svislém směru o -500 (nahoru) až +500 (dolů) tiskových bodů při tištění v rozlišení 300 dpi.
Zkont. papír	-	Výběr zobrazování hlášení, které vás vybídne ke kontrole velikosti a typu papíru v přístroji a jeho shody s nastavením velikosti a typu papíru na přístroji.	
Pipnutí	-	-	Slouží k nastavení hlasitosti signálu.
Nastavení LCD	Podsvícení	-	Úprava jasu podsvícení LCD displeje.

Úroveň 3	Úroveň 4	Úroveň 5	Popisy
Nastavení LCD	Casovac jasu	-	Nastavení délky podsvícení LCD displeje po přechodu zpět na domovskou obrazovku.
Nast.Obrazovky	Domovska obrazovka	-	Nastavení hlavní domovské obrazovky.
	Obrazovka skenovani	-	Nastavte výchozí nastavení obrazovky Skenování.
	Zobrazit info	IP adresa	Vyberte, zda se má na domovských obrazovkách zobrazit IP adresa vašeho přístroje.
Ekologie	Rezim Eko	-	Zapněte současně následující nastavení přístroje: <ul style="list-style-type: none"> • 2stranny tisk:Na sirku¹(k dispozici pro některé modely) • Cas do spanku:0 Min • Casovac jasu:10 s • Tichy rezim: Zap.¹ • Uspora toneru: Zap.¹
	Uspora toneru	-	Prodloužení životnosti tonerové kazety.
	Cas do spanku	-	Nastavte v minutách dobu, po které přístroj přejde do režimu spánku.
	Tichy rezim	-	Snížení hluku tisku.
	Autom. vypnuti	-	Nastavení počtu hodin, po které přístroj setrvá v režimu hlubokého spánku před přechodem do režimu Vypnuto. Nechcete-li, aby se přístroj přepnul do režimu Vypnuto, vyberte možnost Vyp..
Vymen toner	-	-	Nastaví přístroj tak, aby pokračoval v tisku i po zobrazení zprávy Vymen toner na LCD displeji přístroje.

¹ Změna tohoto nastavení je možná po změně některých nastavení přístroje pomocí webové správy.

[Nastavení zástupce]

[Vsechna nastav] > [Nastavení zástupce]

Úroveň 3	Úroveň 4	Popisy
(Zvolte tlačítko zástupce.)	Prejmen.	Změna názvu zástupce.
	Upravit	Změna nastavení zástupce.
	Vymaz	Odstranění zástupce.

[Tiskarna]

[Vsechna nastav] > [Tiskarna]

Úroveň 3	Úroveň 4	Úroveň 5	Popisy
Emulace	-	-	Výběr režimu emulace.
Rozliseni	-	-	Nastavení rozlišení tisku.
Sytost	-	-	Zvýšení nebo snížení sytosti tisku.
Nastavení tisku	-	-	Nastavení tisku na text nebo grafiku.
Možnosti tisku	Seznam pisem	HP LaserJet	Vytiskne seznam vnitřních fontů přístroje.
		BR-Script 3	
	Test tisku	-	Vytiskněte zkušební stránku.

Úroveň 3	Úroveň 4	Úroveň 5	Popisy
Oboustranný tisk	2stranný tisk	-	Aktivace nebo deaktivace oboustranného tisku a volba obracení podle dlouhého nebo krátkého okraje.
	Jeden obrazek	-	Pro tiskovou úlohu, u níž tvoří poslední stránku jednostranný obrázek, zkrátíte dobu tisku výběrem možnosti 1str. podávání.
Autom. pokrač	-	-	Toto nastavení vyberte, pokud chcete, aby přístroj automaticky odstraňoval chyby velikosti papíru a používal papír v zásobníku.
Typ papíru	-	-	Nastavte typ papíru.
Format papír	-	-	Nastavení formátu papíru.
Kopii	-	-	Nastavení počtu tisknutých stran.
Orientace	-	-	Nastavení stran k tisku buď na šířku, nebo na výšku.
Pozice tisku	-	-	Přístup k nabídkám nastavení pozice tisku.
Auto FF	-	-	Umožňuje přístroji automaticky tisknout jakákoliv zbývající data.
HP LaserJet	Číslo fontu	Číslo fontu	Nastavení čísla fontu.
		Číslo soft fontu	Nastavte číslo soft fontu. Tato nabídka se objeví, pokud je ve vašem přístroji Brother nainstalovaný soft font.
	Roztec písma	-	Nastavení vzdálenosti znaků fontu. (Dostupné pouze u určitých fontů.)
	Velikost písma	-	Nastavení velikosti fontu. (Dostupné pouze u určitých fontů.)
	Znaková sada	-	Výběr sady symbolů nebo znaků.
	Tisk tabulky	-	Tisk tabulky kódů.
	Auto LF	-	ZAP: CR -> CR+LF, VYP: CR -> CR
	Auto CR	-	ZAP: LF -> LF+CR, FF -> FF+CR nebo VT -> VT+CR VYP: LF -> LF, FF -> FF nebo VT -> VT
	Auto WRAP	-	Vyberte, zda chcete po dosažení pravého okraje provést posuv o řádek a návrat vozíku.
	Auto SKIP	-	Vyberte, zda chcete po dosažení spodního okraje provést posuv o řádek a návrat vozíku.
	Levý okraj	-	Nastavení levého okraje na 0-70 sloupců po 1 cpi.
	Pravý okraj	-	Nastavení pravého okraje na 10-80 sloupců po 1 cpi.
	Horní okraj	-	Nastavení horního okraje na určitou vzdálenost od horního okraje papíru.
	Spodní okraj	-	Nastavuje dolní okraj na určitou vzdálenost od dolního okraje papíru.
	Radku	-	Nastavení počtu řádků na jednotlivých stránkách.
Příkaz zásobníku	-	Toto nastavení zvolte, pokud se při použití HP ovladačů zobrazí nesoulad zásobníků.	
BR-Script 3	Chybový tisk	-	Vybírá, zda se mají tisknout informace o chybě, když dojde k chybě.

Úroveň 3	Úroveň 4	Úroveň 5	Popisy
PDF	Vicestrankovy dokument	-	Slouží k nastavení rozložení stránky při tisku více stran.
	Moznosti tisku PDF	-	Nastavte, zda se mají při tisku PDF tisknout komentáře nebo razítka v souboru PDF společně s textem.
	PDF upravit na stránku	-	Zvolte, zda má přístroj škálovat nebo měnit velikost stránek v souboru PDF tak, aby se vešly na zvolený formát papíru.
Resetovat tiskarnu	-	-	Obnovení nastavení přístroje do továrního nastavení.

[Sit]

[Vsechna nastav] > [Sit]

Úroveň 3	Úroveň 4	Úroveň 5	Úroveň 6	Popisy
Dratova LAN	TCP/IP	Boot metoda	-	Volba metody zavádění systému (BOOT), která nejlépe vyhovuje vašim potřebám.
		IP adresa	-	Zadejte IP adresu.
		Maska podsítě	-	Zadejte masku podsítě.
		Brana	-	Zadejte adresu brány.
		Jmeno uzlu	-	Zadejte název uzlu. (až 32 znaků)
		Konfigurace WINS	-	Výběr režimu konfigurace WINS.
		WINS server	Primarni	Slouží k zadání IP adresy primárního serveru WINS.
			Sekundarni	Specifikace IP adresy sekundárního serveru WINS.
		DNS server	Primarni	Určuje IP adresu primárního serveru DNS.
			Sekundarni	Zadání IP adresy sekundárního serveru DNS.
	APIPA	-	Nastavení přístroje na automatické přidělení IP adresy z rozsahu lokálních adres pro linku.	
	IPv6	-	Zapnutí nebo vypnutí protokolu IPv6.	
	Ethernet	-	-	Výběr režimu linky Ethernet.
	Stav drat. pripojeni	-	-	Zobrazení současného stavu připojení k drátové síti.
	MAC adresa	-	-	Zobrazte MAC adresu přístroje.
Nastaveni predvolby	-	-	Obnovení nastavení drátové sítě na tovární nastavení.	
Drat. povolena	-	-	Ruční zapnutí či vypnutí připojení k rozhraní drátové sítě LAN.	
WLAN (Wi-Fi)	Hledat sit Wi-Fi	-	-	Ručně nakonfigurujte nastavení své bezdrátové sítě.
	TCP/IP	Boot metoda	-	Volba metody zavádění systému (BOOT), která nejlépe vyhovuje vašim potřebám.

Úroveň 3	Úroveň 4	Úroveň 5	Úroveň 6	Popisy
WLAN (Wi-Fi)	TCP/IP	IP adresa	-	Zadejte IP adresu.
		Maska podsítě	-	Zadejte masku podsítě.
		Brána	-	Zadejte adresu brány.
		Jmeno uzlu	-	Zadejte název uzlu. (až 32 znaků)
		Konfigurace WINS	-	Výběr režimu konfigurace WINS.
		WINS server	Primarni	Slouží k zadání IP adresy primárního serveru WINS.
			Sekundarni	Specifikace IP adresy sekundárního serveru WINS.
		DNS server	Primarni	Určuje IP adresu primárního serveru DNS.
			Sekundarni	Zadání IP adresy sekundárního serveru DNS.
		APIPA	-	Nastavení přístroje na automatické přidělení IP adresy z rozsahu lokálních adres pro linku.
	IPv6	-	Zapnutí nebo vypnutí protokolu IPv6.	
	Tlacičko WPS/ Push	-	-	Konfigurace nastavení bezdrátové sítě metodou stisknutí jediného tlačítka.
	Kod WPS/PIN	-	-	Konfigurace nastavení bezdrátové sítě pomocí WPS s kódem PIN.
	Obnovit WLAN	-	-	Slouží k resetování a restartování bezdrátové sítě.
	Stav WLAN	Stav	-	Zobrazení aktuálního stavu bezdrátové sítě.
		Signal	-	Zobrazení aktuální síly signálu bezdrátové sítě.
		SSID	-	Zobrazení současného SSID.
		Komunik. režim	-	Zobrazení aktuálního režimu komunikace.
	MAC adresa	-	-	Zobrazte MAC adresu přístroje.
	Nastavení predvolby	-	-	Obnovení nastavení bezdrátové sítě na tovární nastavení.
WLAN povolena	-	-	Ručně zapne či vypne připojení k bezdrátové síti WLAN.	
Wi-Fi Direct	Ručne	-	-	Ruční konfigurace nastavení sítě Wi-Fi Direct.
	Majitel skup	-	-	Nastaví přístroj jako vlastníka skupiny.
	Tlacičko Push	-	-	Konfigurace nastavení sítě Wi-Fi Direct pomocí metody jednoho tlačítka.
	Kod PIN	-	-	Konfigurace síťového nastavení Wi-Fi Direct pomocí WPS s PIN kódem.
	Informace o zařízení	Nazev zarizeni	-	Zobrazte si na přístroji název svého zařízení.

Úroveň 3	Úroveň 4	Úroveň 5	Úroveň 6	Popisy
Wi-Fi Direct	Informace o zařízení	SSID	-	Zobrazení SSID vlastníka skupiny. Když přístroj není připojen, na LCD displeji se zobrazí Nepřipojen.
		IP adresa	-	Zobrazte si aktuální IP adresu přístroje.
	Stavové informace	Stav	-	Zobrazení aktuálního stavu sítě Wi-Fi Direct.
		Signal	-	Zobrazení současné síly signálu sítě Wi-Fi Direct. Když přístroj jedná jako vlastník skupiny, LCD displej vždy zobrazuje silný signál.
I/F povolene	-	-	Zapnutí nebo vypnutí připojení Wi-Fi Direct.	
Nastavení připojení webu	Nastavení proxy	Připojení proxy	-	Změna nastavení připojení k síti Web.
		Adresa	-	
		Port	-	
		Uživatel jmeno	-	
		Zabez.kod	-	
Správa na webu	-	-	-	Povolte nebo zakažte webovou správu. Když tuto funkci povolíte, je třeba určit metodu připojení, abyste mohli používat webovou správu.
Globalní detekce.	Povolit detekci	-	-	Zapínání a vypínání funkce zjišťování globální sítě, která uživatele upozorní, pokud se neúmyslně připojí ke globální síti.
	Zamítnout přístup	-	-	Zakázání připojení ke globální síti.
Nulování sítě	-	-	-	Obnovení všech nastavení sítě zpět na tovární nastavení.

[Tisk hlasení]

[Všechna nastav] > [Tisk hlasení]

Úroveň 3	Popisy
Konfigurace	Tisk seznamu uživatelských nastavení.
Nast. tiskárny	Tisk přehledu nastavení tiskárny.
Konfigurace sítě	Vytiskne přehled nastavení sítě.
Tisk sezn soub	Tisk seznamu dat uložených v paměti přístroje.
Fotovalec - tisk bodu	Tisk kontrolního vzorku chybových bodů fotoválce.
Zprava WLAN	Vytiskněte výsledky bezdrátového připojení LAN.

[Prist. info.]

[Vsechna nastav] > [Prist. info.]

Úroveň 3	Úroveň 4	Popisy
Vyrobni cislo	-	Zkontrolujte výrobní číslo přístroje.
Verze firmware	Verze Main	Zkontrolujte verzi firmwaru přístroje.
	Verze Sub1	
	Verze se zabezpecenim	
Aktual. firmwaru	-	Aktualizujte firmware přístroje na nejnovější verzi.
Aut. kontr. firm.	-	Zobrazení informací o firmwaru na domovské obrazovce.
Citac stran	Celkem	Kontrola celkového počtu stran, které přístroj vytiskl.
	Kopirovat	
	Tisk	
	Jine	
Zivotnost dilu	Valec	Kontrola procenta životnosti spotřebních materiálů, které zůstává k dispozici.

[Pocat.nastav.]

[Vsechna nastav] > [Pocat.nastav.]

Úroveň 3	Úroveň 4	Popisy
Nulovani	Reset zarizeni	Obnoví všechna nastavení přístroje, která jste změnili.
	Nulovani site	Obnovení všech nastavení sítě zpět na tovární nastavení.
	Vsechna nastaveni	Obnoví všechna nastavení přístroje zpět na tovární nastavení.
	Tovarni nastav	Obnovení všech nastavení na tovární nastavení.
Mistni jazyk (K dispozici pouze pro některé země.)	-	Změna jazyka LCD displeje.



Související informace

- [Tabulky nastavení a funkcí](#)

Tabulky funkcí (u modelů MFC s 2,7" dotykovým panelem a modelů MFC s 3,5" dotykovým panelem)

Související modely: MFC-L2860DWE/MFC-L2860DW/MFC-L2862DW/MFC-L2922DW

- >> [Fax] (Při vypnuté funkci Náhled faxu)
- >> [Fax] (Při zapnuté funkci Náhled faxu)
- >> [Kopírovat]
- >> [Skenovani]
- >> [Zabezpečení tisk]
- >> [Web]
- >> [Aplikace]
- >> [2 na 1 Kopie ID]
- >> [Zastupci]
- >> [Toner]
- >> Nastavení Wi-Fi (Pro bezdrátové modely)

[Fax] (Při vypnuté funkci Náhled faxu)



[Fax]

Úroveň 3	Úroveň 4	Úroveň 5	Úroveň 6	Popisy
Opak. (Pauza)	-	-	-	Slouží k opakovanému vytočení posledního volaného čísla. Při zadání faxového či telefonního čísla prostřednictvím dotykového displeje se opakované vytáčení změní na tlačítko Pozastavit na LCD displeji. Stiskněte tlačítko Pauza, když potřebujete vložit pauzu při vytáčení čísel, jako jsou přístupové kódy a čísla kreditních karet. Pozastavené můžete uložit do paměti během nastavování adresy.
Tel(R)	-	-	-	Tel se změní na R, když je jako typ telefonní linky vybrána pobočková ústředna. Jste-li připojeni k pobočkové ústředně (PBX), lze tlačítko R použít také k přístupu k vnější lince nebo k přepojení volání na jinou linku.
Adresar	 (Hledat:)	-	-	Hledání v adresáři.
	Upravit	-	-	Uložení čísel do adresáře, nastavení čísel skupiny pro odesílání oběžníků, změna a odstranění čísel z adresáře.
	(Výběr adresáře)	Použit	-	Zahájení odesílání faxu pomocí adresáře.
Historie vol.	Opak.	-	-	Slouží k opakovanému vytočení posledního volaného čísla.
	Odchozí volání	(Výběr odchozího volání)	Upravit Použit	Umožňuje vybrat číslo ze seznamu odchozích volání a poté na ně odeslat fax, přidat je do adresáře nebo je odstranit.

Úroveň 3	Úroveň 4	Úroveň 5	Úroveň 6	Popisy	
Historie vol.	Historie ID volajícího (K dispozici pouze pro některé země.)	(Výběr historie ID volajícího)	Upravit Použit	Umožňuje vybrat číslo z historie ID volajícího a poté na něj odeslat fax, přidat jej do adresáře nebo jej odstranit.	
Fax Start	-	-	-	Odesílání faxu.	
 Volby	Fax rozlišení	-	-	Nastaví rozlišení odchozích faxů.	
	Kontrast	-	-	Nastavení kontrastu.	
	2stranný fax (Pro modely s funkcí automatického oboustranného skenování)	-	-	Nastavení formátu oboustranného skenování.	
	Vel. sken. skla	-	-	Slouží k úpravě oblasti skenování na skle podle velikosti dokumentu.	
	Obezník	Přidat číslo	Přidat číslo	Přidat číslo	Zasílání stejné faxové zprávy na více než jedno faxové číslo.
				Přidat z adresáře	
				Vyhledat v adresáři	
	Casovac	Casovac	-	-	Nastavení času dne, kdy budou odesílány odložené faxy.
			Nast. cas	-	
	Cekající vys	-	-	-	Odešle fax bez využití paměti.
	Nastavení prebalu	Nastav. prebalu	-	-	Nastavte přístroj, aby automaticky odeslal předem naprogramovaný titulní list.
			Pozn. t. listu	-	
			Celkem stran	-	
Zamorský mod	-	-	-	Pokud máte potíže s odesláním faxů do zámoří, aktivujte toto nastavení.	
Historie vol.	-	-	-	Umožňuje vybrat číslo z historie volání a poté na něj odeslat fax, přidat je do adresáře nebo je odstranit.	
Adresář	-	-	-	Výběr adresy příjemce z adresáře.	
Ulož. nov. predv.	-	-	-	Uložení nastavení jako výchozí nastavení.	
Tovární nastav	-	-	-	Obnovení všech nastavení na tovární nastavení.	
Uložit jako zástupce	-	-	-	Uložení aktuálního nastavení jako zástupce.	

[Fax] (Při zapnutí funkci Náhled faxu)



[Fax]

Úroveň 3	Úroveň 4	Úroveň 5	Popisy
Odeslání faxu	Opak.(Pauza)	-	Slouží k opakovanému vytočení posledního volaného čísla. Při zadání faxového či telefonního čísla prostřednictvím dotykového displeje se opakované

Úroveň 3	Úroveň 4	Úroveň 5	Popisy
Odeslání faxu			vytáčení změni na tlačítko Pozastavit na LCD displeji. Stiskněte tlačítko Pauza, když potřebujete vložit pauzu při vytáčení čísel, jako jsou přístupové kódy a čísla kreditních karet. Pozastavené můžete uložit do paměti během nastavování adresy.
	Tel(R)	-	Tel se změni na R, když je jako typ telefonní linky vybrána pobočková ústředna. Jste-li připojeni k pobočkové ústředně (PBX), lze tlačítko R použít také k přístupu k vnější lince nebo k přepojení volání na jinou linku.
	Adresar	-	Výběr adresy příjemce z adresáře.
	Historie vol.	-	Umožňuje vybrat číslo z historie volání a poté na ně odeslat fax, přidat je do adresáře nebo je odstranit.
	Fax Start	-	Odesílání faxu.
	 Volby	-	Výběr nastavení.
	Uložit jako zástupce	-	Uložení aktuálního nastavení jako zástupce.
Přijaté faxy	Tisk / odstranit	Tisknout vse (nove faxy)	Tisk nových přijatých faxů.
		Tisknout vse (Stare faxy)	Tisk starých přijatých faxů.
		Odstranit vse (nove faxy)	Odstranění nových přijatých faxů.
		Odstranit vse (Stare faxy)	Odstranění starých přijatých faxů.
Adresar	-	-	Výběr adresy příjemce z adresáře.
Historie vol.	-	-	Umožňuje vybrat číslo z historie volání a poté na ně odeslat fax, přidat je do adresáře nebo je odstranit.

[Kopirovat]



[Kopirovat]



Úroveň 3	Úroveň 4	Úroveň 5	Popisy	
Start	-	-	Vytvoření černobílé kopie nebo kopie v odstínech šedé.	
ID	-	-	Zkopírování identifikačního průkazu.	
 Volby	Kvalita	-	Výběr rozlišení kopírování pro váš typ dokumentu.	
	Zvetseni/Zmens.	100%	-	
		Zvetsit		Výběr poměru zvětšení pro další kopii.
		Zmensit		Výběr poměru zmenšení pro další kopii.
		Auto		Upravte velikost kopie podle nastavené velikosti papíru.
	Rucne (25-400%)		Zadání poměru zvětšení nebo zmenšení.	
Sytost	-	-	Úprava sytosti barev.	







Úroveň 3	Úroveň 4	Úroveň 5	Popisy
 Volby	2stranna kopie (Pro modely s funkcí automatického oboustranného tisku)	Soutisk	Vypnutí nebo zapnutí oboustranného kopírování a volba obracení stránek podle dlouhého nebo podle krátkého okraje.
	Rozl. stránky 2str. kopírování (Pro modely s funkcí automatického oboustranného tisku)	-	Volba možnosti rozvržení stránky, když provádíte oboustranné kopírování N na 1 z oboustranného dokumentu.
	Kontrast	-	Nastavení kontrastu.
	Netridit/Tridit	-	Výběr umožňuje nastavit třídění či netřídění více kopií.
	Soutisk	-	Kopírování N na 1 kopii.
Uložit jako zástupce	-	-	Uložení aktuálního nastavení jako zástupce.

[Skenovani]



[Skenovani]

Úroveň 3	Úroveň 4	Úroveň 5	Úroveň 6	Popisy	
do MehoE-mailu (k dispozici pro některé modely)	-	-	-	Skenování černobílého nebo barevného dokumentu na e-mailovou adresu.	
do Moji slozky (k dispozici pro některé modely)	-	-	-	Odeslání naskenovaných dat do složky na serveru CIFS v místní síti nebo na internetu.	
do pocitace	do souboru	Dalsi sken na Akce (Výběr USB nebo PC)	 Volby	Skenování dokumentů a jejich uložení do složky v počítači.	
			Uložit jako zástupce		
			Start		
	do OCR	Dalsi sken na Akce (Výběr USB nebo PC)	 Volby		Převod naskenovaného dokumentu na upravitelný textový soubor.
			Uložit jako zástupce		
			Start		
do obrazu	Dalsi sken na Akce (Výběr USB nebo PC)	 Volby	Skenování fotografií nebo grafiky do grafické aplikace.		
		Uložit jako zástupce			
		Start			

Úroveň 3	Úroveň 4	Úroveň 5	Úroveň 6	Popisy
do pocitace	do e-mailu	Dalsi sken na Akce	-	Odeslání naskenovaného dokumentu jako přílohy e-mailu.
		(Výběr USB nebo PC)	 Volby	
			Uložit jako zastupce	
			Start	
do Mobilni aplikace	(Výběr názvu profilu)	Dalsi sken na Akce	-	Skenujte dokumenty do mobilní aplikace.
		 Volby	-	
		Uložit jako zastupce	-	
		Start	-	
do e-mail. serv.	Dalsi sken na Akce	-	-	Odeslání naskenovaných dat e-mailovému serveru; umožňuje přístroji komunikovat se sítí a e-mailovým serverem.
	Rucne	Dalsi	Cile	
			 Volby	
			Uložit jako zastupce	
			Start	
		Zrusit	-	
		Pridat adresu	-	
		(výběr cílového umístění)	-	
	Adresar	 (Hledat:)	-	
		Upravit	-	
(Výběr adresáře)		-		
do FTP (k dispozici pro některé modely)	Dalsi sken na Akce	-	-	Skenování dokumentů přímo na FTP server.
	(Výběr názvu profilu)	 Volby	-	
	Uložit jako zastupce	-		
	Start	-		
do site (k dispozici pro některé modely)	Dalsi sken na Akce	-	-	Odeslání naskenovaných dat na server CIFS ve vaší místní síti nebo na Internetu.
	(Výběr názvu profilu)	 Volby	-	
	Uložit jako zastupce	-		
	Start	-		
na web	-	-	-	Odeslání naskenovaných dat internetové službě.

Úroveň 3	Úroveň 4	Úroveň 5	Úroveň 6	Popisy
(k dispozici pro některé modely)				
WS skenování (Objeví se, když instalujete službu Web Service Scanner, která je zobrazena v prohlížeči sítě na vašem počítači.)	Dalsi sken na Akce	-	-	Skenování dat pomocí protokolu webových služeb.
	Skenování	-	-	
	Sken do mailu	-	-	
	Sken do faxu	-	-	
	Sken pro tisk	-	-	

[Zabezpečený tisk]



[Zabezpečený tisk]

Úroveň 2	Úroveň 3	Úroveň 4	Popisy
Zabezpečený tisk	(Výběr uživatele)	(Výběr zabezpečené tiskové úlohy)	Když zadáte své heslo sestávající ze čtyř číslic, můžete tisknout data uložená v paměti přístroje. Aktivní pouze když má přístroj zabezpečená tisková data.

[Web]



[Web]

Úroveň 2	Popisy
Web	Připojení přístroje Brother k internetové službě. U přidaných webových služeb a jejich názvů mohlo od vydání tohoto dokumentu dojít ke změně ze strany poskytovatele služeb.

[Aplikace]



[Aplikace]

Úroveň 2	Popisy
Aplikace	Připojení přístroje Brother ke službě Brother Apps.

[2 na 1 Kopie ID]



[2 na 1 Kopie ID]

Úroveň 2	Popisy
2 na 1 Kopie ID	Kopírování obou stran identifikačního průkazu na jednu stranu.

[Zastupci]

+ Zastupci [Zastupci]

Úroveň 3	Úroveň 4	Úroveň 5	Popisy	
+	Kopirovat	-	Vyberte požadované nastavení.	
	Fax	-	Vyberte požadované nastavení.	
	Skenovani	do souboru		Skenování dokumentů a jejich uložení do složky v počítači.
		do OCR		Převod naskenovaného dokumentu na upravitelný textový soubor.
		do obrazu		Skenování fotografií nebo grafiky do grafické aplikace.
		do e-mailu		Odeslání naskenovaného dokumentu jako přílohy e-mailu.
		do Mobilni aplikace		Skenujte dokumenty do mobilní aplikace.
		do e-mail. serv.		Odeslání naskenovaných dat e-mailovému serveru; umožňuje přístroji komunikovat se sítí a e-mailovým serverem.
		do site (k dispozici pro některé modely)		Odeslání naskenovaných dat na server CIFS ve vaší místní síti nebo na Internetu.
	do FTP (k dispozici pro některé modely)		Odeslání naskenovaných dat prostřednictvím protokolu FTP.	
Web	-	Připojení přístroje Brother k internetové službě. U přidaných webových služeb a jejich názvů mohlo od vydání tohoto dokumentu dojít ke změně ze strany poskytovatele služeb.		
Aplikace	-	Připojení přístroje Brother ke službě Brother Apps.		
Tento seznam se zobrazí po stisku každého názvu zástupce na 2 sekundy.	Prejmen .	-	Změna názvu zástupce.	
	Upravit	-	Změna nastavení zástupce.	
	Vymaz	-	Odstranění zástupce.	
	Registrovat kartu/NFC (k dispozici pro některé modely)	-	Přiřazení zástupce identifikační kartě.	
	Odstranit kartu/NFC (k dispozici pro některé modely)	-	Odstranění zástupce z identifikačního průkazu.	

[Toner]



[Toner]

Úroveň 2	Úroveň 3	Popisy
(Toner)	Zivotnost toneru	Zobrazení přibližné zbývající životnosti toneru.
	Test tisku	Vytiskněte zkušební stránku.
	Kontrola tonerové kazety	Na LCD displeji najdete informace o nainstalované tonerové kazetě (například zda je originální).

Nastavení Wi-Fi (Pro bezdrátové modely)



(Nastavení Wi-Fi)(Pro bezdrátové modely)

Úroveň 2	Úroveň 3	Popisy
 (Nastavení Wi-Fi)	Hledat sit Wi-Fi	Ručně nakonfigurujte nastavení své bezdrátové sítě.
	TCP/IP ¹	Změna nastavení TCP/IP.
	Tlaciditko WPS/Push	Konfigurace nastavení bezdrátové sítě metodou stisknutí jediného tlačítka.
	Kod WPS/PIN ¹	Konfigurace nastavení bezdrátové sítě pomocí WPS s kódem PIN.
	Obnovit WLAN	Slouží k resetování a restartování bezdrátové sítě.
	Stav WLAN ¹	Zobrazení aktuálního stavu bezdrátové sítě.
	MAC adresa ¹	Zobrazte MAC adresu přístroje.
	Nastaveni predvolby ¹	Obnovení nastavení bezdrátové sítě na tovární nastavení.
	WLAN povolena ¹	Zapne či vypne bezdrátové rozhraní.



Související informace

- [Tabulky nastavení a funkcí](#)

¹ K dispozici po nakonfigurování připojení Wi-Fi®.

Tabulky funkcí (modely DCP s 2,7" dotykovým panelem)

Související modely: DCP-L2660DW/DCP-L2665DW

- >> [Kopírovat]
- >> [Skenovani]
- >> [Web]
- >> [Aplikace]
- >> [2 na 1 Kopie ID]
- >> [Zastupci]
- >> [Toner]
- >> Nastavení Wi-Fi

[Kopírovat]



[Kopírovat]







Úroveň 3	Úroveň 4	Úroveň 5	Popisy	
Start	-	-	Vytvoření černobílé kopie nebo kopie v odstínech šedé.	
ID	-	-	Zkopírování identifikačního průkazu.	
 Volby	Kvalita	-	Výběr rozlišení kopírování pro váš typ dokumentu.	
	Zvětšení/Zmenš.	100%	-	
		Zvětšit		Výběr poměru zvětšení pro další kopii.
		Zmenšit		Výběr poměru zmenšení pro další kopii.
		Auto		Upravte velikost kopie podle nastavené velikosti papíru.
		Ručně (25-400%)		Zadání poměru zvětšení nebo zmenšení.
	Sytost	-	Úprava sytosti barev.	
	2stranná kopie	Soutisk		Vypnutí nebo zapnutí oboustranného kopírování a volba obracení stránek podle dlouhého nebo podle krátkého okraje.
	Kontrast	-		Nastavení kontrastu.
Netřídít/Třídít	-		Výběr umožňuje nastavit třídění či netřídění více kopií.	
Soutisk	-		Kopírování N na 1 kopii.	
Uložit jako zástupce	-	-	Uložení aktuálního nastavení jako zástupce.	

[Skenovani]



[Skenovani]

Úroveň 3	Úroveň 4	Úroveň 5	Úroveň 4	Popisy
do počítače	do souboru	Další sken na Akce	-	Skenování dokumentů a jejich uložení do složky v počítači.

Úroveň 3	Úroveň 4	Úroveň 5	Úroveň 4	Popisy	
do pocitace	do souboru	(Výběr USB nebo PC)	 Volby	Skenování dokumentů a jejich uložení do složky v počítači.	
			Uložit jako zastupce		
			Start		
	do OCR	Dalsi sken na Akce (Výběr USB nebo PC)	-	-	Převod naskenovaného dokumentu na upravitelný textový soubor.
				 Volby	
				Uložit jako zastupce	
	do obrazu	Dalsi sken na Akce (Výběr USB nebo PC)	-	-	Skenování fotografií nebo grafiky do grafické aplikace.
				 Volby	
				Uložit jako zastupce	
	do e-mailu	Dalsi sken na Akce (Výběr USB nebo PC)	-	-	Odeslání naskenovaného dokumentu jako přílohy e-mailu.
				 Volby	
				Uložit jako zastupce	
do Mobilni aplikace	(Výběr názvu profilu)	Dalsi sken na Akce	-	Skenujte dokumenty do mobilní aplikace.	
			 Volby		-
			Uložit jako zastupce		-
			Start		-
do FTP (k dispozici pro některé modely)	Dalsi sken na Akce	-	-	Skenování dokumentů přímo na FTP server.	
			-		
	(Výběr názvu profilu)	 Volby	-		-
			Uložit jako zastupce		-
Start	-	-			
na web	-	-	-	Odeslání naskenovaných dat internetové službě.	
WS skenovani	Dalsi sken na Akce	-	-	Skenování dat pomocí protokolu webových služeb.	
	Skenovani	-	-		
	Sken do mailu	-	-		
	Sken do faxu	-	-		
	Sken pro tisk	-	-		

[Web]**[Web]**

Úroveň 2	Popisy
Web	Připojení přístroje Brother k internetové službě. U přidáných webových služeb a jejich názvů mohlo od vydání tohoto dokumentu dojít ke změně ze strany poskytovatele služeb.

[Aplikace]**[Aplikace]**

Úroveň 2	Popisy
Aplikace	Připojení přístroje Brother ke službě Brother Apps.

[2 na 1 Kopie ID]**[2 na 1 Kopie ID]**

Úroveň 2	Popisy
2 na 1 Kopie ID	Kopírování obou stran identifikačního průkazu na jednu stranu.

[Zastupci]

Zastupci

[Zastupci]

Úroveň 3	Úroveň 4	Úroveň 5	Popisy	
+	Kopirovat	-	Vyberte požadované nastavení.	
	Skenovani	do souboru		Skenování dokumentů a jejich uložení do složky v počítači.
		do OCR		Převod naskenovaného dokumentu na upravitelný textový soubor.
		do obrazu		Skenování fotografií nebo grafiky do grafické aplikace.
		do e-mailu		Odeslání naskenovaného dokumentu jako přílohy e-mailu.
		do Mobilní aplikace		Skenujte dokumenty do mobilní aplikace.
		do FTP (k dispozici pro některé modely)		Odeslání naskenovaných dat prostřednictvím protokolu FTP.
	Web	-	Připojení přístroje Brother k internetové službě. U přidáných webových služeb a jejich názvů mohlo od vydání tohoto dokumentu dojít ke změně ze strany poskytovatele služeb.	
Aplikace	-	Připojení přístroje Brother ke službě Brother Apps.		
Tento seznam se zobrazí po stisku každého názvu zástupce na 2 sekundy.	Prejmen.	-	Změna názvu zástupce.	
	Upravit	-	Změna nastavení zástupce.	

Úroveň 3	Úroveň 4	Úroveň 5	Popisy
Tento seznam se zobrazí po stisku každého názvu zástupce na 2 sekundy.	Vymaz	-	Odstranění zástupce.

[Toner]

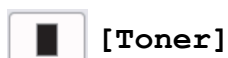

Úroveň 2	Úroveň 3	Popisy
(Toner)	Životnost toneru	Zobrazení přibližné zbývající životnosti toneru.
	Test tisku	Vytiskněte zkušební stránku.
	Kontrola tonerové kazety	Na LCD displeji najdete informace o nainstalované tonerové kazetě (například zda je originální).

Nastavení Wi-Fi



Úroveň 2	Úroveň 3	Popisy
(Nastavení Wi-Fi)	Hledat síť Wi-Fi	Ručně nakonfigurujte nastavení své bezdrátové sítě.
	TCP/IP ¹	Změna nastavení TCP/IP.
	Tlačítko WPS/Push	Konfigurace nastavení bezdrátové sítě metodou stisknutí jediného tlačítka.
	Kód WPS/PIN ¹	Konfigurace nastavení bezdrátové sítě pomocí WPS s kódem PIN.
	Obnovit WLAN	Slouží k resetování a restartování bezdrátové sítě.
	Stav WLAN ¹	Zobrazení aktuálního stavu bezdrátové sítě.
	MAC adresa ¹	Zobrazte MAC adresu přístroje.
	Nastavení předvolby ¹	Obnovení nastavení bezdrátové sítě na tovární nastavení.
WLAN povolena ¹	Zapne či vypne bezdrátové rozhraní.	

✓ Související informace

- [Tabulky nastavení a funkcí](#)

¹ K dispozici po nakonfigurování připojení Wi-Fi®.

Provádění změn nastavení přístroje prostřednictvím webové správy

Webová správa je nástroj, který využívá standardní webový prohlížeč ke správě přístroje pomocí protokolu HTTP (Hyper Text Transfer Protocol) nebo HTTPS (Hyper Text Transfer Protocol over Secure Socket Layer).

- [Co je webová správa?](#)
- [Přístup k aplikaci Web Based Management](#)
- [Změna přihlašovacího hesla pomocí webové správy](#)
- [Nastavení adresáře přístroje pomocí webové správy](#)

Co je webová správa?

Webová správa je nástroj, který využívá standardní webový prohlížeč ke správě přístroje pomocí protokolu HTTP (Hyper Text Transfer Protocol) nebo HTTPS (Hyper Text Transfer Protocol over Secure Socket Layer).



- Doporučujeme používat nejnovější verzi následujících webových prohlížečů:
 - Microsoft Edge, Firefox a Google Chrome™ pro systém Windows
 - Safari, Firefox a Google Chrome™ pro Mac
 - Google Chrome™ pro Android™
 - Safari a Google Chrome™ pro iOS
- Bez ohledu na to, jaký prohlížeč používáte, musíte mít vždy aktivované JavaScript a Cookies.
- DCP-L2620DW/DCP-L2622DW/DCP-L2627DW/DCP-L2627DWXL/DCP-L2627DWE/DCP-L2640DN/DCP-L2660DW/DCP-L2665DW/MFC-L2802DN/MFC-L2800DW/MFC-L2802DW/MFC-L2827DWXL/MFC-L2827DW/MFC-L2835DW/MFC-L2860DWE/MFC-L2860DW/MFC-L2862DW/MFC-L2922DW:
Ujistěte se, že je přístroj zapnutý a připojený ke stejné síti jako počítač a že vaše síť podporuje protokol TCP/IP.

The screenshot displays the Brother web management interface. On the right side, the 'Status' page is visible, featuring the Brother logo at the top right. The left sidebar contains a navigation menu with options: Logout, Home, Status (highlighted), Auto Refresh Interval, General, Address Book, Fax, Copy, Print, Scan, Administrator, Online Functions, and Network. The main content area shows the following sections:

- Status**
- Device Status**: Ready (indicated by a green bar)
- Automatic Refresh**: Off, On
- Toner Level**: BK (indicated by a vertical bar)
- Web Language**: Auto (dropdown menu)
- Device Location**: Contact : , Location :

Skutečná obrazovka se může lišit od výše uvedené obrazovky.



Související informace

- [Provádění změn nastavení přístroje prostřednictvím webové správy](#)
-

Přístup k aplikaci Web Based Management

- Doporučujeme používat nejnovější verzi následujících webových prohlížečů:
 - Microsoft Edge, Firefox a Google Chrome™ pro systém Windows
 - Safari, Firefox a Google Chrome™ pro Mac
 - Google Chrome™ pro Android™
 - Safari a Google Chrome™ pro iOS
- Bez ohledu na to, jaký prohlížeč používáte, musíte mít vždy aktivované JavaScript a Cookies.
- DCP-L2620DW/DCP-L2622DW/DCP-L2627DW/DCP-L2627DWXL/DCP-L2627DWE/DCP-L2640DN/DCP-L2660DW/DCP-L2665DW/MFC-L2802DN/MFC-L2800DW/MFC-L2802DW/MFC-L2827DWXL/MFC-L2827DW/MFC-L2835DW/MFC-L2860DWE/MFC-L2860DW/MFC-L2862DW/MFC-L2922DW:
Při konfiguraci nastavení pomocí webové správy doporučujeme použít protokol zabezpečení HTTPS. Pokud při konfigurování nastavení pomocí webové správy používáte protokol HTTP, podle zobrazených pokynů přejděte na zabezpečené připojení HTTPS.
- DCP-L2620DW/DCP-L2622DW/DCP-L2627DW/DCP-L2627DWXL/DCP-L2627DWE/DCP-L2640DN/DCP-L2660DW/DCP-L2665DW/MFC-L2802DN/MFC-L2800DW/MFC-L2802DW/MFC-L2827DWXL/MFC-L2827DW/MFC-L2835DW/MFC-L2860DWE/MFC-L2860DW/MFC-L2862DW/MFC-L2922DW:
Při používání HTTPS pro konfiguraci webové správy prohlížeč zobrazí varování. Aby se zabránilo zobrazování tohoto dialogového okna varování, můžete nainstalovat vlastní certifikát pro používání komunikace SSL/TLS. Další informace ►► *Související informace*
- Výchozí heslo ke správě nastavení tohoto přístroje je uvedeno na zadní straně přístroje a označeno jako „Pw^d“. Při prvním přihlášení změňte výchozí heslo podle pokynů na obrazovce. Doporučujeme změnit výchozí heslo okamžitě, abyste přístroj ochránili před neoprávněným přístupem.
DCP-L2620DW/DCP-L2622DW/DCP-L2627DW/DCP-L2627DWXL/DCP-L2627DWE/DCP-L2640DN/DCP-L2660DW/DCP-L2665DW/MFC-L2802DN/MFC-L2800DW/MFC-L2802DW/MFC-L2827DWXL/MFC-L2827DW/MFC-L2835DW/MFC-L2860DWE/MFC-L2860DW/MFC-L2862DW/MFC-L2922DW:
Výchozí heslo můžete rovněž najít ve zprávě o konfiguraci sítě.

>> [Přejděte do webové správy z webového prohlížeče](#)

>> [Přejděte do webové správy z nástroje Brother iPrint&Scan \(Windows/Mac\)](#)

>> [Přejděte do webové správy z nástroje Brother Utilities \(Windows\)](#)

Přejděte do webové správy z webového prohlížeče

1. Spustíte webový prohlížeč.
2. Zadejte „https://IP adresa přístroje“ do řádku s adresou prohlížeče (kde místo části „IP adresa přístroje“ zadáte IP adresu svého přístroje).

Například:

https://192.168.1.2



- Použijete-li systém názvů domén Domain Name System nebo povolíte-li název NetBIOS, můžete místo IP adresy zadat jiný název, jako je například „Sdílenná_tiskarna“.

Například: https://Sdílenná_tiskarna

- Povolíte-li název NetBIOS, můžete použít rovněž název uzlu.



Například: https://brn123456abcdef

- Název NetBIOS lze najít ve zprávě s konfigurací sítě.

3. Podle potřeby zadejte heslo do pole **Login (Přihlásit)** a potom klikněte na **Login (Přihlásit)**.



Výchozí heslo ke správě nastavení tohoto přístroje je uvedeno na zadní straně přístroje a označeno jako „Pw^d“. Při prvním přihlášení změňte výchozí heslo podle pokynů na obrazovce.



4. Chcete-li připnout navigační panel na levou stranu obrazovky, klikněte na volbu  a potom na volbu .

Nyní můžete změnit nastavení přístroje.





Pokud je přístroj po určitou dobu nečinný, uživatel bude automaticky odhlášen. Nastavení odhlašování můžete změnit v nabídce **Logout Time (Cas odhlaseni)**.

Přejděte do webové správy z nástroje Brother iPrint&Scan (Windows/Mac)

1. Spusťte nástroj Brother iPrint&Scan.
 - Windows
Spusťte  (**Brother iPrint&Scan**).
 - Mac
V panelu nabídek **Finder (Vyhledávač)** klikněte na **Go (Přejít) > Applications (Aplikace)** a poté dvakrát klikněte na ikonu iPrint&Scan.
Objeví se obrazovka nástroje Brother iPrint&Scan.
2. Pokud váš přístroj Brother není vybrán, klikněte na tlačítko **Vyberte zařízení** a potom ze seznamu vyberte název svého modelu. Klikněte na **OK**.
3. Klikněte na tlačítko  (**Spotřební materiál/Nastavení přístroje**).
4. Klikněte na **Všechna nastavení**.
Zobrazí se stránka webové správy.
5. Podle potřeby zadejte heslo do pole **Login (Přihlásit)** a potom klikněte na **Login (Přihlásit)**.



Výchozí heslo ke správě nastavení tohoto přístroje je uvedeno na zadní straně přístroje a označeno jako „Pwd“. Při prvním přihlášení změňte výchozí heslo podle pokynů na obrazovce.

6. Chcete-li připnout navigační panel na levou stranu obrazovky, klikněte na volbu  a potom na volbu .

Nyní můžete změnit nastavení přístroje.





K webové správě lze rovněž přistupovat z aplikace Brother Mobile Connect pro mobilní zařízení.

Přejděte do webové správy z nástroje Brother Utilities (Windows)

1. Spusťte aplikaci  (**Brother Utilities**), klikněte na rozevírací seznam a vyberte název svého modelu (pokud ještě není zvolen).
2. Klikněte na **Nástroje** na levé straně panelu a potom klikněte na **Nastavení přístroje**.
Zobrazí se stránka webové správy.
3. Podle potřeby zadejte heslo do pole **Login (Přihlásit)** a potom klikněte na **Login (Přihlásit)**.



Výchozí heslo ke správě nastavení tohoto přístroje je uvedeno na zadní straně přístroje a označeno jako „Pwd“. Při prvním přihlášení změňte výchozí heslo podle pokynů na obrazovce.

4. Chcete-li připnout navigační panel na levou stranu obrazovky, klikněte na volbu  a potom na volbu .

Nyní můžete změnit nastavení přístroje.

DCP-L2620DW/DCP-L2622DW/DCP-L2627DW/DCP-L2627DWXL/DCP-L2627DWE/DCP-L2640DN/
DCP-L2660DW/DCP-L2665DW/MFC-L2802DN/MFC-L2800DW/MFC-L2802DW/MFC-L2827DWXL/
MFC-L2827DW/MFC-L2835DW/MFC-L2860DWE/MFC-L2860DW/MFC-L2862DW/MFC-L2922DW:

Pokud jste změнили nastavení protokolu, pro aktivaci konfigurace musíte po kliknutí na tlačítko **Submit (Odeslat)** restartovat přístroj.

Po nakonfigurování nastavení klikněte na **Logout (Odhlásit)**.



Související informace

- Provádění změn nastavení přístroje prostřednictvím webové správy

Související témata:

- Tisk zprávy konfigurace sítě
- Vytvoření certifikátu s automatickým podpisem
- Instalace certifikátu s automatickým podpisem pro uživatele systému Windows s oprávněním správce
- Používání SSL/TLS

Změna přihlašovacího hesla pomocí webové správy

Výchozí heslo ke správě nastavení tohoto přístroje je uvedeno na zadní straně přístroje a označeno jako „**Pwd**“. Při prvním přihlášení změňte výchozí heslo podle pokynů na obrazovce. Doporučujeme změnit výchozí heslo okamžitě, abyste přístroj ochránili před neoprávněným přístupem.

1. Spustíte webový prohlížeč.
2. Zadejte „https://IP adresa přístroje“ do řádku s adresou prohlížeče (kde místo části „IP adresa přístroje“ zadáte IP adresu svého přístroje).

Například:

https://192.168.1.2



- Použijete-li systém názvů domén Domain Name System nebo povolíte-li název NetBIOS, můžete místo IP adresy zadat jiný název, jako je například „Sdílena_tiskarna“.

Například: https://Sdílena_tiskarna

- Povolíte-li název NetBIOS, můžete použít rovněž název uzlu.

Například: https://brn123456abcdef

- Název NetBIOS lze najít ve Zprávě s konfigurací sítě.

3. Postupujte jedním z následujících způsobů:
 - Pokud jste dříve nastavili své vlastní heslo, zadejte je a pak klikněte na **Login (Přihlásit)**.
 - Pokud jste dosud nenastavili vlastní heslo, zadejte výchozí heslo pro přihlášení a poté klikněte na položku **Login (Přihlásit)**.
4. Na levém navigačním panelu klikněte na **Administrator (Administrátor) > Login Password (Přihlašovací heslo)**.



- Výchozí heslo ke správě nastavení tohoto přístroje je uvedeno na zadní straně přístroje a označeno jako „**Pwd**“.

- Pokud levý navigační panel není zobrazen, začněte procházet z ☰.

5. Chcete-li změnit heslo, zadejte aktuální heslo do pole **Enter Old Password (Zadat stare heslo)**.
6. Podle pokynů na obrazovce **Login Password (Přihlašovací heslo)** zadejte nové heslo do pole **Enter New Password (Zadat nové heslo)**.
7. Ještě jednou nové heslo zadejte do pole **Confirm New Password (Potvrzení nového hesla)**.
8. Klikněte na **Submit (Odeslat)**.



Můžete rovněž měnit nastavení odblokování v nabídce **Login Password (Přihlašovací heslo)**.



Související informace

- [Provádění změn nastavení přístroje prostřednictvím webové správy](#)

Související témata:

- [Kontrola hesla přístroje](#)

Nastavení adresáře přístroje pomocí webové správy

Související modely: MFC-L2802DN/MFC-L2800DW/MFC-L2802DW/MFC-L2827DWXL/MFC-L2827DW/MFC-L2835DW/MFC-L2860DWE/MFC-L2860DW/MFC-L2862DW/MFC-L2922DW

- Při konfiguraci nastavení pomocí webové správy doporučujeme použít protokol zabezpečení HTTPS.
- Při používání HTTPS pro konfiguraci webové správy prohlížeč zobrazí varování.

1. Spustíte webový prohlížeč.
2. Zadejte „https://IP adresa přístroje“ do řádku s adresou prohlížeče (kde místo části „IP adresa přístroje“ zadáte IP adresu svého přístroje).

Například:

https://192.168.1.2



- Použijete-li systém názvů domén Domain Name System nebo povolíte-li název NetBIOS, můžete místo IP adresy zadat jiný název, jako je například „Sdilena_tiskarna“.

Například: https://Sdilena_tiskarna

- Povolíte-li název NetBIOS, můžete použít rovněž název uzlu.

Například: https://brn123456abcdef

- Název NetBIOS lze najít ve Zprávě s konfigurací sítě.

3. Podle potřeby zadejte heslo do pole **Login (Přihlásit)** a potom klikněte na **Login (Přihlásit)**.



Výchozí heslo ke správě nastavení tohoto přístroje je uvedeno na zadní straně přístroje a označeno jako „PwD“. Při prvním přihlášení změňte výchozí heslo podle pokynů na obrazovce.

4. Na levém navigačním panelu klikněte na volbu **Address Book (Adresář)**.



Pokud levý navigační panel není zobrazen, začněte procházet z ☰.

5. Klikněte na čísla cílové adresy a potom podle potřeby doplňte nebo zaktualizujte údaje v adresáři.
6. Klikněte na tlačítko **Submit (Odeslat)**.



Související informace

- [Provádění změn nastavení přístroje prostřednictvím webové správy](#)

Dodatek

- [Technické údaje](#)
- [Spotřební materiál](#)
- [Informace o prostředí a shodě](#)
- [Nápověda a zákaznická podpora Brother](#)

Technické údaje

- >> Všeobecné technické údaje
- >> Technické údaje – velikost dokumentu
- >> Technické údaje tiskových médií
- >> Technické údaje faxu
- >> Technické údaje kopie
- >> Technické údaje skeneru
- >> Technické údaje tiskárny
- >> Technické údaje rozhraní
- >> Podporované protokoly a bezpečnostní prvky
- >> Technické údaje – požadavky na počítač

Všeobecné technické údaje

Typ tiskárny		Lasertová
Metoda tisku		Elektrografická laserová tiskárna
Kapacita paměti	Standardní	<ul style="list-style-type: none"> • (DCP-L2600D/DCP-L2620DW/ DCP-L2627DW/DCP-L2627DWXL/ DCP-L2627DWE/MFC-L2802DN/ MFC-L2800DW/MFC-L2802DW/ MFC-L2827DWXL/MFC-L2827DW/ MFC-L2835DW) 128 MB • (DCP-L2622DW/DCP-L2640DN/ DCP-L2660DW/DCP-L2665DW/ MFC-L2860DWE/MFC-L2860DW/ MFC-L2862DW/MFC-L2922DW) 256 MB
LCD displej (z tekutých krystalů)		<ul style="list-style-type: none"> • (DCP-L2600D/DCP-L2620DW/ DCP-L2622DW/DCP-L2627DW/ DCP-L2627DWXL/DCP-L2627DWE/ DCP-L2640DN/MFC-L2802DN/ MFC-L2800DW/MFC-L2802DW/ MFC-L2827DWXL/MFC-L2827DW/ MFC-L2835DW) 16 znaků × 2 řádky • (DCP-L2660DW/DCP-L2665DW/ MFC-L2860DWE/MFC-L2860DW/ MFC-L2862DW) 67,5 mm TFT barevný dotykový LCD displej ¹ • (MFC-L2922DW) 87,6 mm TFT barevný dotykový LCD displej ¹
Zdroj napájení		220 V až 240 V AC 50/60 Hz
Příkon (Průměr)	Maximální	Přibližně 920 W
	Tisk ²	Přibližně 470 W při 25 °C
	Tisk (tichý režim) ²	Přibližně 270 W při 25 °C
	Kopírování ²	<ul style="list-style-type: none"> • (DCP-L2620DW/DCP-L2627DW/ DCP-L2627DWXL/DCP-L2627DWE/ MFC-L2802DN/MFC-L2800DW/ MFC-L2802DW/MFC-L2827DWXL/ MFC-L2827DW/MFC-L2835DW) Přibližně 480 W při 25 °C

Příkon (Průměr)		<ul style="list-style-type: none"> (DCP-L2600D/DCP-L2622DW/ DCP-L2640DN/DCP-L2660DW/ DCP-L2665DW/MFC-L2860DWE/ MFC-L2860DW/MFC-L2862DW/ MFC-L2922DW) Přibližně 490 W při 25 °C
	Kopírování (tichý režim) ²	Přibližně 280 W při 25 °C
	Režim Připraven ²	Přibližně 43 W při 25 °C
	Režim spánku ²	Přibližně 4,1 W
	Hluboký spánek ²	<ul style="list-style-type: none"> (DCP-L2600D) Přibližně 0,5 W (DCP-L2620DW/DCP-L2622DW/ DCP-L2627DW/DCP-L2627DWXL/ DCP-L2627DWE/DCP-L2640DN/ MFC-L2802DN/MFC-L2800DW/ MFC-L2802DW/MFC-L2827DWXL/ MFC-L2827DW/MFC-L2835DW) Přibližně 0,6 W (DCP-L2660DW/DCP-L2665DW/ MFC-L2860DWE/MFC-L2860DW/ MFC-L2862DW/MFC-L2922DW) Přibližně 0,7 W
Vypnuto ^{2 3 4}	Přibližně 0,08 W	

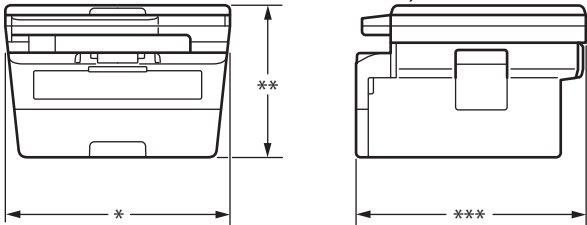
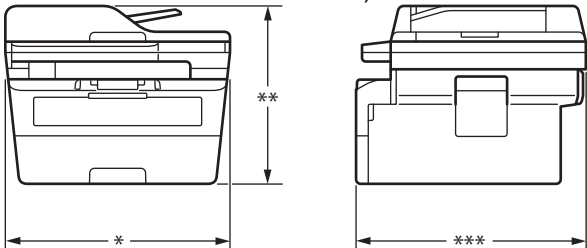
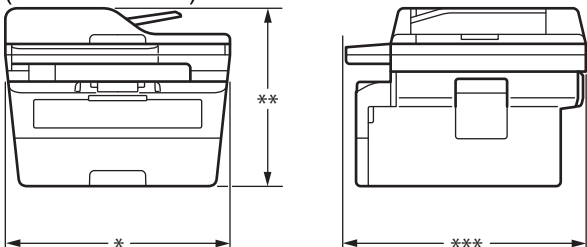
Rozměry (Zobrazení obvyklého nárysu) (DCP-L2600D/DCP-L2620DW/DCP-L2622DW/DCP-L2627DW/ DCP-L2627DWXL/DCP-L2627DWE)  (DCP-L2640DN/DCP-L2660DW/DCP-L2665DW/MFC-L2802DN/ MFC-L2800DW/MFC-L2802DW/MFC-L2827DWXL/ MFC-L2827DW/MFC-L2835DW/MFC-L2860DWE/ MFC-L2860DW/MFC-L2862DW)  (MFC-L2922DW) 	Jednotka: mm <ul style="list-style-type: none"> (DCP-L2600D/DCP-L2620DW/ DCP-L2622DW/DCP-L2627DW/ DCP-L2627DWXL/DCP-L2627DWE) * : 410 ** : 272 *** : 399 (DCP-L2640DN/DCP-L2660DW/ DCP-L2665DW/MFC-L2802DN/ MFC-L2800DW/MFC-L2802DW/ MFC-L2827DWXL/MFC-L2827DW/ MFC-L2835DW/MFC-L2860DWE/ MFC-L2860DW/MFC-L2862DW) * : 410 ** : 319 *** : 399 (MFC-L2922DW) * : 410 ** : 319 *** : 421
---	---

Hmotnost (se spotřebním materiálem)		<ul style="list-style-type: none"> (DCP-L2600D/DCP-L2620DW/DCP-L2622DW/DCP-L2627DW/DCP-L2627DWE) 10,1 kg (DCP-L2627DWXL) 11,2 kg (DCP-L2640DN/DCP-L2660DW/DCP-L2665DW) 11,4 kg (MFC-L2802DN/MFC-L2800DW/MFC-L2802DW/MFC-L2827DW/MFC-L2835DW/MFC-L2860DWE/MFC-L2860DW/MFC-L2862DW) 11,6 kg (MFC-L2922DW) 11,8 kg (MFC-L2827DWXL) 12,7 kg 	
Hladina hluku	Hlučnost tisku ⁵	Tisk	LpAm = 49 dB (A)
		Tisk (tichý režim)	LpAm = 44 dB (A)
		Režim Připraven	LpAm = 30 dB (A)
	Akustický výkon	Tisk ⁵	LWAc = 6,63 B (A)
		Tisk (tichý režim)	LWAc = 6,12 B (A)
		Režim Připraven	LWAc = Neslyšitelný
Teplota	Provoz	Od 10 °C do 32,5 °C	
	Skladování	Od 0 °C do 40 °C	
Vlhkost	Provoz	20% až 80% (bez kondenzace)	
	Skladování	35% až 85% (bez kondenzace)	
ADF (Automatický podavač dokumentů) (DCP-L2640DN/DCP-L2660DW/DCP-L2665DW/MFC-L2802DN/MFC-L2800DW/MFC-L2802DW/MFC-L2827DWXL/MFC-L2827DW/MFC-L2835DW/MFC-L2860DWE/MFC-L2860DW/MFC-L2862DW/MFC-L2922DW)		Až 50 listů Pro nejlepší výsledky doporučujeme: <ul style="list-style-type: none"> Teplota: 20 °C až 30 °C Vlhkost: 50% až 70% Papír: 80 g/m² 	

1 Měřeno úhlopříčně.

2 Měřeno u přístroje připojeného pomocí stejného síťového připojení jako u zkušební metody ENERGY STAR ver. 3.1.

3 Měřeno podle normy IEC 62301, edice 2.0.

4 Spotřeba energie se mírně mění podle prostředí použití.

5 Měřeno v souladu s metodou popsanou v ISO 7779.

Technické údaje – velikost dokumentu

Velikost dokumentu	Šířka ADF ¹	105 mm až 215,9 mm
	Délka ADF ¹	147,3 mm až 355,6 mm
	Šířka skla skeneru	Max. 215,9 mm
	Délka skla skeneru	Max. 300 mm

1 Pouze modely s ADF

Technické údaje tiskových médií

Vstup papíru	Zásobník papíru (Standardní)	Typ papíru	Standardní papír, tenký papír, recyklovaný papír, silný papír
		Formát papíru	A4, Letter, B5 (JIS), B5 (ISO), A5, A5 (dlouhý okraj), B6 (JIS), A6, Executive, 16K (195 x 270 mm), A4 krátký (270 mm papír)
		Gramáž papíru	60 až 163 g/m ² ¹
		Maximální kapacita papíru	Až 250 listů 80 g/m ² , standardní papír
	Slot pro ruční podávání	Typ papíru	Standardní papír, tenký papír, silný papír, silnější papír, recyklovaný papír, kancelářský papír, štítek, obálka, tenká obálka, tlustá obálka
		Formát papíru	<ul style="list-style-type: none"> • Šířka: 76,2 až 215,9 mm • Délka: 127 až 355,6 mm • Obálka: COM-10, DL, C5, Monarch
		Gramáž papíru	60 až 230 g/m ²
		Maximální kapacita papíru	Souběžně jen jeden list
Výstup papíru ²	Zásobník pro výstup lícem dolů	Až 120 listů (výstup lícem dolů do zásobníku pro výstup lícem dolů) ³	
	Zásobník pro výstup lícem nahoru	Jeden list (podávání lícem nahoru do zásobníku pro výstup lícem nahoru)	
Oboustranný	Automatický oboustranný tisk	Typ papíru	Standardní papír, tenký papír, recyklovaný papír
		Formát papíru	A4
		Gramáž papíru	60 až 105 g/m ²

¹ Pro papír s gramáží 105 g/m² a výše otevřete zadní kryt a použijte zásobník pro výstup lícem nahoru.

² V případě štítků doporučujeme vytištěné listy z výstupního zásobníku odebrat ihned potom, co opustí přístroj, aby nedošlo k ušpinění.

³ Vypočítáno pro gramáž 80 g/m² mírném prostředí bez vysoké vlhkosti. Skutečná kapacita výstupního zásobníku se může lišit podle prostředí.

Technické údaje faxu

POZNÁMKA

Tato funkce je k dispozici pouze pro modely MFC.

Kompatibilita	ITU-T Super Group 3
Systém kódování	MH / MR / MMR / JBIG
Rychlost modemu	33 600 b/s (s automatickým přizpůsobením přenosové rychlosti)
Příjem oboustranného tisku	(MFC-L2802DN/MFC-L2800DW/MFC-L2802DW/MFC-L2827DWXL/ MFC-L2827DW/MFC-L2835DW/MFC-L2860DWE/MFC-L2860DW/ MFC-L2862DW/MFC-L2922DW) Ano
Automatické oboustranné odesílání	(MFC-L2922DW) Ano (z ADF)

Šířka skenování		Max. 208 mm
Šířka tisku		Max. 207,4 mm
Stupně šedi		8 bitů / 256 úrovní
Rozlišení	Horizontální	203 dpi
	Vertikální	Standardní: 98 dpi Jemné: 196 dpi Super jemné: 392 dpi Foto: 196 dpi
Adresář		(MFC-L2802DN/MFC-L2800DW/MFC-L2802DW/MFC-L2827DWXL/ MFC-L2827DW/MFC-L2835DW/MFC-L2860DWE/MFC-L2860DW/ MFC-L2862DW/MFC-L2922DW) 200 pozic
Zástupce		(MFC-L2802DN/MFC-L2800DW/MFC-L2802DW/MFC-L2827DWXL/ MFC-L2827DW/MFC-L2835DW) 10 pozic
Skupiny		Až 20
Oběžník		<ul style="list-style-type: none"> • (MFC-L2802DN/MFC-L2800DW/MFC-L2802DW/MFC-L2827DWXL/ MFC-L2827DW/MFC-L2835DW) 260 pozic • (MFC-L2860DWE/MFC-L2860DW/MFC-L2862DW/MFC-L2922DW) 250 pozic
Automatické opakování vytáčení		3krát v 5minutových intervalech
Přenos z paměti		<ul style="list-style-type: none"> • (MFC-L2802DN/MFC-L2800DW/MFC-L2802DW/MFC-L2827DWXL/ MFC-L2827DW/MFC-L2835DW) Až 400 stránek ¹ • (MFC-L2860DWE/MFC-L2860DW/MFC-L2862DW/MFC-L2922DW) Až 500 stránek ¹
Příjem bez papíru		<ul style="list-style-type: none"> • (MFC-L2802DN/MFC-L2800DW/MFC-L2802DW/MFC-L2827DWXL/ MFC-L2827DW/MFC-L2835DW) Až 400 stránek ¹ • (MFC-L2860DWE/MFC-L2860DW/MFC-L2862DW/MFC-L2922DW) Až 500 stránek ¹

¹ „Stránky“ se vztahují k „Testovací tabulce ITU-T 1“ (typický obchodní dopis, standardní rozlišení, kód JBIG).

Technické údaje kopie

Šířka kopie	Max. 210 mm
Automatické oboustranné kopírování	(MFC-L2922DW) Ano (z ADF)
Kopírování s tříděním	Ano
Kopírování se stohováním	Až 99 stránek
Rozlišení	Max. 600 × 600 dpi
Doba do vytištění první kopie ¹	Méně než 10 sekund při 23 °C

¹ Z režimu Připraven a standardního zásobníku.

Technické údaje skeneru

Barva / Černobíle	Ano / Ano
Kompatibilní se standardem TWAIN	Ano (Windows 10 / Windows 11)
Kompatibilní se standardem WIA	Ano (Windows 10 / Windows 11)
Splňuje požadavky funkce AirPrint	(DCP-L2620DW/DCP-L2622DW/DCP-L2627DW/DCP-L2627DWXL/ DCP-L2627DWE/DCP-L2640DN/DCP-L2660DW/DCP-L2665DW/ MFC-L2802DN/MFC-L2800DW/MFC-L2802DW/MFC-L2827DWXL/ MFC-L2827DW/MFC-L2835DW/MFC-L2860DWE/MFC-L2860DW/ MFC-L2862DW/MFC-L2922DW) Ano (macOS v11, v12, v13)
Hloubka barev	<ul style="list-style-type: none"> • 30bitové zpracování barev (vstup) • 24bitové zpracování barev (výstup)
Stupně šedi	<ul style="list-style-type: none"> • 10bitové zpracování barev (vstup) • 8bitové zpracování barev (výstup)
Rozlišení²	<ul style="list-style-type: none"> • Až 19 200 × 19 200 dpi (interpolované) • Až 1 200 × 1 200 dpi (ze skla skeneru) • Až 600 × 600 dpi (z ADF)¹
Šířka skenování	Max. 210 mm
Automatické oboustranné skenování	(MFC-L2922DW) Ano (z ADF)

¹ Pouze modely s ADF

² Maximální rozlišení skenování s ovladačem WIA v operačním systému Windows 10 a Windows 11 je 1 200 × 1 200 dpi (pomocí nástroje pro skenování lze zvolit rozlišení až 19 200 × 19 200 dpi).

Technické údaje tiskárny

Automatický oboustranný tisk	Ano				
Emulace	(DCP-L2622DW/DCP-L2640DN/DCP-L2660DW/DCP-L2665DW/ MFC-L2860DWE/MFC-L2860DW/MFC-L2862DW/MFC-L2922DW) PCL6, BR-Script3, PDF verze 1.7				
Rozlišení	Až 1 200 × 1 200 dpi				
Rychlost tisku^{1 2}	<table border="1"> <tr> <td>Jednostranný tisk³</td> <td> <ul style="list-style-type: none"> • (DCP-L2620DW/DCP-L2627DW/DCP-L2627DWXL/DCP-L2627DWE/ MFC-L2802DN/MFC-L2800DW/MFC-L2802DW/MFC-L2827DWXL/ MFC-L2827DW/MFC-L2835DW) Až 32 stran/min. (velikost A4) Až 34 stran/min. (formát Letter) • (DCP-L2600D/DCP-L2622DW/DCP-L2640DN/DCP-L2660DW/ DCP-L2665DW/MFC-L2860DWE/MFC-L2860DW/MFC-L2862DW/ MFC-L2922DW) Až 34 stran/min. (formát A4) Až 36 stran/min. (formát Letter) </td> </tr> <tr> <td>Oboustranný tisk</td> <td>Až 16 stran/minutu (až 8 listů/minutu) (velikost A4) Až 17 stran/minutu (až 8,5 listů/minutu) (velikost Letter)</td> </tr> </table>	Jednostranný tisk³	<ul style="list-style-type: none"> • (DCP-L2620DW/DCP-L2627DW/DCP-L2627DWXL/DCP-L2627DWE/ MFC-L2802DN/MFC-L2800DW/MFC-L2802DW/MFC-L2827DWXL/ MFC-L2827DW/MFC-L2835DW) Až 32 stran/min. (velikost A4) Až 34 stran/min. (formát Letter) • (DCP-L2600D/DCP-L2622DW/DCP-L2640DN/DCP-L2660DW/ DCP-L2665DW/MFC-L2860DWE/MFC-L2860DW/MFC-L2862DW/ MFC-L2922DW) Až 34 stran/min. (formát A4) Až 36 stran/min. (formát Letter) 	Oboustranný tisk	Až 16 stran/minutu (až 8 listů/minutu) (velikost A4) Až 17 stran/minutu (až 8,5 listů/minutu) (velikost Letter)
Jednostranný tisk³	<ul style="list-style-type: none"> • (DCP-L2620DW/DCP-L2627DW/DCP-L2627DWXL/DCP-L2627DWE/ MFC-L2802DN/MFC-L2800DW/MFC-L2802DW/MFC-L2827DWXL/ MFC-L2827DW/MFC-L2835DW) Až 32 stran/min. (velikost A4) Až 34 stran/min. (formát Letter) • (DCP-L2600D/DCP-L2622DW/DCP-L2640DN/DCP-L2660DW/ DCP-L2665DW/MFC-L2860DWE/MFC-L2860DW/MFC-L2862DW/ MFC-L2922DW) Až 34 stran/min. (formát A4) Až 36 stran/min. (formát Letter) 				
Oboustranný tisk	Až 16 stran/minutu (až 8 listů/minutu) (velikost A4) Až 17 stran/minutu (až 8,5 listů/minutu) (velikost Letter)				
Čas prvního výtisku⁴	Méně než 8,5 sekund při 23 °C				

¹ Rychlost tisku se může změnit v závislosti na typu tisknutého dokumentu.

² Rychlost tisku může být pomalejší, je-li přístroj připojen k bezdrátové síti LAN.

- 3 Tyto rychlosti tisku platí pro jednostranný tisk a jsou měřeny v souladu se standardem ISO/IEC 24734.
 4 Z režimu Připraven a standardního zásobníku.

Technické údaje rozhraní

USB ^{1 2}	Vysokorychlostní rozhraní USB 2.0 Použijte propojovací kabel rozhraní USB 2.0 nepřesahující délku 2 metry.
LAN	(DCP-L2640DN/DCP-L2660DW/DCP-L2665DW/MFC-L2802DN/MFC-L2800DW/ MFC-L2802DW/MFC-L2827DWXL/MFC-L2827DW/MFC-L2835DW/MFC-L2860DWE/ MFC-L2860DW/MFC-L2862DW/MFC-L2922DW) 10Base-T/100Base-TX ³
Bezdrátová síť LAN	(DCP-L2620DW/DCP-L2622DW/DCP-L2627DW/DCP-L2627DWXL/DCP-L2627DWE/ DCP-L2660DW/DCP-L2665DW/MFC-L2800DW/MFC-L2802DW/MFC-L2827DWXL/ MFC-L2827DW/MFC-L2835DW/MFC-L2860DWE/MFC-L2860DW/MFC-L2862DW/ MFC-L2922DW) IEEE 802.11a/b/g/n (režim infrastruktura) IEEE 802.11a/g/n (Wi-Fi Direct®)
NFC	(MFC-L2922DW) Ano

- 1 Příklad je vybaven vysokorychlostním rozhraním USB 2.0. Příklad lze také připojit k počítači s rozhraním USB 1.1.
 2 Rozbočovače USB třetích stran nejsou podporovány.
 3 Použijte nestíněnou kroucenou dvoulinku kategorie 5 (nebo vyšší).

Podporované protokoly a bezpečnostní prvky

Podporované protokoly a funkce zabezpečení se u různých modelů mohou lišit.

Ethernet

10Base-T/100Base-TX

Bezdrátová síť LAN (2,4GHz)

IEEE 802.11b/g/n (režim Infrastruktura), IEEE 802.11g/n (Wi-Fi Direct)

Bezdrátová síť LAN (5GHz)

IEEE 802.11a/n (režim infrastruktura), IEEE 802.11a/n (Wi-Fi Direct)

Protokoly (IPv4)

ARP, RARP, BOOTP, DHCP, APIPA(Auto IP), WINS/NetBIOS rozlišení názvů, DNS Resolver, mDNS, LLMNR odpovídač, LPR/LPD, Custom Raw Port/Port9100, POP3, SMTP klient, IPP/IPPS, FTP klient a server, CIFS klient, SNMPv1/v2c/v3, HTTP/HTTPS server, TFTP klient a server, ICMP, webové služby (tisk/sken), Syslog, SMTP klient, IMAP4, LDAP

Protokoly (IPv6)

NDP, RA, DNS resolver, mDNS, LLMNR odpovídač, LPR/LPD, Custom Raw Port/Port9100, IPP/IPPS, POP3, SMTP klient, FTP klient a server, CIFS klient, SNMPv1/v2c/v3, HTTP/HTTPS server, TFTP klient a server, ICMPv6, webové služby (tisk/sken), Syslog, SMTP klient, IMAP4, LDAP

Zabezpečení sítě (pro drátové sítě)

APOP*, SMTP-AUTH, SSL/TLS (SMTP, HTTP, IPP, POP3*, IMAP4*, FTP), SNMP v3, 802.1x (EAP-MD5, EAP-FAST, PEAP, EAP-TLS, EAP-TTLS), OAuth(SMTP, POP3, IMAP4), Kerberos, IPsec

*Pokud je stažená aplikace Internetový fax.

Zabezpečení sítě (pro bezdrátové sítě)

APOP*, SMTP-AUTH, SSL/TLS (SMTP, HTTP, IPP, POP3*, IMAP4*, FTP), SNMP v3, 802.1x (EAP-FAST, PEAP, EAP-TLS, EAP-TTLS), OAuth(SMTP, POP3, IMAP4), Kerberos, IPsec

*Pokud je stažená aplikace Internetový fax.

Zabezpečení bezdrátové sítě

WEP 64/128 bitů, WPA-PSK (TKIP/AES), WPA2-PSK (TKIP/AES), WPA3-SAE (AES) (Wi-Fi Direct podporuje pouze WPA2-PSK (AES))

Certifikace bezdrátové sítě

Licence certifikace označení Wi-Fi (WPA3™ – Podniková, Osobní), Licence identifikace označení Wi-Fi Protected Setup™ (WPS), Wi-Fi CERTIFIED™ Wi-Fi Direct

Technické údaje – požadavky na počítač

Podporované operační systémy a programové funkce

Chcete-li používat nejnovější podporovaný operační systém, přejděte na stránku svého modelu **Podporované operační systémy** na stránce support.brother.com/os.

Počítačová platforma a verze operačního systému	Rozhraní počítače			Procesor	Místo na pevném disku pro instalaci ¹	
	USB ²	Drátová LAN síť	Bezdrátová síť LAN		Pro ovladače	Pro aplikace (včetně ovladačů)
Windows 10 Home / 10 Pro / 10 Education / 10 Enterprise ^{4 5}	Tisk PC Fax ³ Skenování			32bitový (x86) nebo 64bitový (x64) procesor	80 MB	1,8 GB
Windows 11 Home / 11 Pro / 11 Education / 11 Enterprise ^{4 5}				64bitový (x64) procesor		
Windows Server 2012	Tisk Skenování	Tisk	64bitový (x64) procesor	80 MB	80 MB	
Windows Server 2012 R2						
Windows Server 2016						
Windows Server 2019						
Windows Server 2022						
macOS v11 ⁶	Tisk PC-Fax (odeslání) ³ Skenování			64 bitový procesor	Není k dispozici	500 MB
macOS v12 ⁶						
macOS v13 ⁶						
Chrome OS	Tisk Skenování			Není k dispozici	Není k dispozici	Není k dispozici

¹ Pokud nebyl dodán instalační disk, je k instalaci softwaru nutné připojení k internetu.

² Porty USB třetích stran nejsou podporovány.

³ PC-Fax podporuje pouze černobílé faxování.

⁴ Pro WIA, rozlišení 1200 x 1200. Skenovací nástroj Brother umožňuje zvýšit rozlišení až na 19 200 × 19 200 dpi.

⁵ PaperPort™ 14SE podporuje systémy Windows 10 a Windows 11.

⁶ Upozornění k systémům macOS Podpora funkce AirPrint: Tisk, skenování nebo odesílání faxů z počítače v případě systému macOS vyžaduje funkci AirPrint. Pro tento přístroj nejsou k dispozici ovladače pro systém Mac.

Chcete-li používat nejnovější aktualizace, přejděte na stránku svého modelu **Soubory ke stažení** na webu support.brother.com/downloads.

Všechny ostatní ochranné známky, značky a názvy produktů jsou majetkem příslušných vlastníků.



Související informace

- [Dodatek](#)
-

Spotřební materiál

Když je čas vyměnit spotřební materiál, jako například tonerovou kazetu nebo fotoválec, na ovládacím panelu přístroje nebo v nástroji Status Monitor se objeví chybové hlášení. Další informace o spotřebním materiálu pro váš přístroj získáte na webu go.brother/original nebo u místního prodejce společnosti Brother.



Produktové kódy spotřebního materiálu se liší podle země a oblasti.

Tonerová kazeta

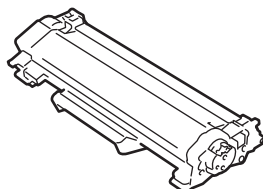

Číslo objednávky spotřebního materiálu	Přibližná životnost (Výtěžnost strany)	Příslušné modely
Standardní toner: (Pro země západní, severní a jižní Evropy)TN2510 (V zemích střední a východní Evropy)TN2590	Asi 1 200 stran ^{1 2}	DCP-L2600D/DCP-L2620DW/ DCP-L2622DW/DCP-L2627DW/ DCP-L2627DWXL/DCP-L2627DWE/ DCP-L2640DN/DCP-L2660DW/ DCP-L2665DW/MFC-L2802DN/ MFC-L2800DW/MFC-L2802DW/ MFC-L2827DWXL/MFC-L2827DW/ MFC-L2835DW/MFC-L2860DWE/ MFC-L2860DW/MFC-L2862DW/ MFC-L2922DW
Toner s vysokou výtěžností: (Pro země západní, severní a jižní Evropy)TN2510XL (V zemích střední a východní Evropy)TN2590XL	Asi 3 000 stran ^{1 2}	DCP-L2600D/DCP-L2620DW/ DCP-L2622DW/DCP-L2627DW/ DCP-L2627DWXL/DCP-L2627DWE/ DCP-L2640DN/DCP-L2660DW/ DCP-L2665DW/MFC-L2802DN/ MFC-L2800DW/MFC-L2802DW/ MFC-L2827DWXL/MFC-L2827DW/ MFC-L2835DW/MFC-L2860DWE/ MFC-L2860DW/MFC-L2862DW/ MFC-L2922DW
Toner s velmi vysokou výtěžností: (V zemích střední a východní Evropy)TN2590XXL	Asi 5 000 stran ^{1 2}	MFC-L2922DW
Přibalený toner: (dodáváno s přístrojem)	Asi 700 stran ^{1 2}	DCP-L2600D/DCP-L2620DW/ DCP-L2622DW/DCP-L2627DWE/ MFC-L2802DN/MFC-L2800DW/ MFC-L2802DW/MFC-L2827DW/ MFC-L2860DWE
	Asi 1 200 stran ^{1 2}	DCP-L2627DW/DCP-L2640DN/ DCP-L2660DW/DCP-L2665DW/ MFC-L2835DW/MFC-L2860DW/ MFC-L2862DW/MFC-L2922DW
	Asi 6 000 stran ^{1 2} (V krabici je toner s vysokou výtěžností a náhradní toner s vysokou výtěžností.)	DCP-L2627DWXL/MFC-L2827DWXL

¹ Přibližná výtěžnost kazety je deklarována v souladu s normou ISO/IEC 19752.

² Jednostranně potištěné stránky formátu A4/Letter

Fotoválec

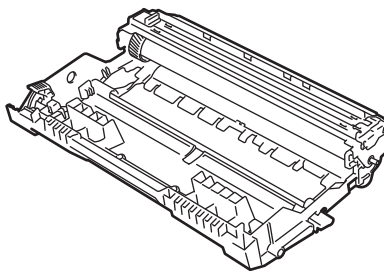

Fotoválec:		
Produktové kódy spotřebního materiálu	Přibližná životnost (Výtěžnost strany)	Příslušné modely
(Pro země západní, severní a jižní Evropy)DR2510 (V zemích střední a východní Evropy)DR2590	Asi 15 000 stran ¹	DCP-L2600D/DCP-L2620DW/ DCP-L2622DW/DCP-L2627DW/ DCP-L2627DWXL/DCP-L2627DWE/ DCP-L2640DN/DCP-L2660DW/ DCP-L2665DW/MFC-L2802DN/ MFC-L2800DW/MFC-L2802DW/ MFC-L2827DWXL/MFC-L2827DW/ MFC-L2835DW/MFC-L2860DWE/ MFC-L2860DW/MFC-L2862DW/ MFC-L2922DW

¹ Přibližně 15 000 stran na základě jedné strany na úlohu (jednostranně potištěné stránky formátu A4/Letter). Počet stran může ovlivňovat celá řada faktorů včetně mimo jiné typu a velikosti média.



Související informace

- [Dodatek](#)

Informace o prostředí a shodě

- [Informace týkající se recyklovaného papíru](#)
- [Dostupnost servisních dílů](#)
- [Chemické látky \(EU REACH\)](#)

Informace týkající se recyklovaného papíru

- Recyklovaný papír má stejnou kvalitu jako papír vyrobený z původních lesních zdrojů. Normy pro moderní recyklovaný papír zaručují, že vyhovuje nejvyšším nárokům na kvalitu různých tiskových procesů. Zobrazovací zařízení dodávané společností Brother je vhodné pro použití s recyklovaným papírem, který splňuje normu EN 12281:2002.
- Zakoupením recyklovaného papíru šetříte přírodními zdroji a podporujete ekonomii oběhu. Papír se vyrábí z celulózových vláken ze dřeva. Sběr a recyklace papíru prodlužují životnost vláken napříč několika cykly, čímž dochází k nejlepšímu využití zdrojů.
- Proces produkce recyklovaného papíru je kratší. Protože vlákna již byla zpracována, stačí menší množství vody, chemických látek a energie.
- Recyklace papíru navíc redukuje uhlíkovou stopu, protože papírové výrobky odklání z alternativních cest likvidace, jako jsou skládky a spalování. Skládky uvolňují metan, který výrazně přispívá ke skleníkovému efektu.



Související informace

- [Informace o prostředí a shodě](#)

Dostupnost servisních dílů

Společnost Brother zaručuje, že servisní díly budou k dispozici nejméně sedm let po posledním datu uvedení modelů na trh.

Chcete-li získat servisní díly, obraťte se na svého dodavatele nebo prodejce společnosti Brother.



Související informace

- [Informace o prostředí a shodě](#)
-

Chemické látky (EU REACH)

Informace o chemických látkách v rámci našich produktů, které jsou požadovány v nařízení REACH, naleznete na adrese <https://www.brother.eu/reach>.



Související informace

- [Informace o prostředí a shodě](#)
-

Náповěda a zákaznická podpora Brother

Pokud s používáním produktu společnosti Brother potřebujete poradit, na adrese support.brother.com najdete často kladené dotazy a tipy k odstraňování problémů. Můžete také stahovat nejnovější software, ovladače a firmware za účelem zlepšení výkonu přístroje a uživatelskou dokumentaci, která vám pomůže maximálně využít možností vašeho produktu Brother.

Další informace o produktech a podpoře jsou dostupné na webu místní pobočky společnosti Brother. Na adrese global.brother/en/gateway najdete kontaktní údaje místní pobočky společnosti Brother a můžete si na ní zaregistrovat nový produkt.



Související informace

- [Dodatek](#)
-

brother



CZE
Verze A