



GAS FORCED HEATER
User Manual

ГАЗОВА ТЕПЛОВА ГАРМАТА
Інструкція з експлуатації

EN

UA

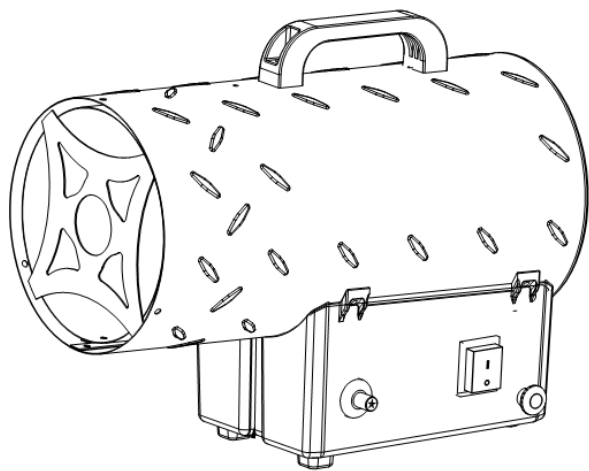

Models / Моделі 2E-GHA15, 2E-GHA30

READ INSTRUCTIONS CAREFULLY: Read and follow all instructions. Place instructions in a safe place for future reference. Do not allow anyone who has not read these instructions to assemble, light, adjust or operate the heater.

The heater is designed for outdoor used.



WARNING

**YOUR SAFETY IS IMPORTANT TO YOU AND TO OTHERS,
SO PLEASE READ THESE INSTRUCTIONS BEFORE YOU
OPERATE THIS HEATER.**

GENERAL HAZARD WARNING:

**FAILURE TO COMPLY WITH THE PRECAUTIONS AND
INSTRUCTIONS PROVIDED WITH HEATER, CAN RESULT IN
DEATH, SERIOUS BODILY INJURY AND PROPERTY LOSS
OR DAMAGE FROM HAZARDS OF FIRE, EXPLOSION, BURN,
ASPHYXIATION, CARBON MONOXIDE POISONING, AND/OR
ELECTRICAL SHOCK.**

NOT FOR HOME OR RECREATIONAL VEHICLE USE.

Use only in well ventilated area and away from combustible materials

- NOT to be used for the heating of habitable, areas of domestic premises, for use in . Public buildings, refer to national regulations.
- After use turn off the gas supply at the cylinder valve.
- Ensure that the fan is operating correctly before lighting the burners.
- This appliance can be used by children aged from 8 years and above and persons with reduced physical, sensory or mental capabilities or lack of experience and knowledge if they have been given supervision or instruction concerning use of the appliance in a safe way and understand the hazards involved. Children shall not play

with the appliance. Cleaning and user maintenance shall not be made by children without supervision.



WARNING: In order to avoid overheating, do not cover the heater.

- Children of less than 3 years should be kept away unless continuously supervised.
- Children aged from 3 years and less than 8 years shall only switch on/off the appliance provided that it has been placed or installed in its intended normal operating position and they have been given supervision or instruction concerning use of the appliance in a safe way and understand the hazards involved. Children aged from 3 years and less than 8 years shall not plug in, regulate and clean the appliance or perform user maintenance.
- CAUTION-some parts of this product can become very hot and cause burns. Particular attention has to be given where children and vulnerable people are present.

HEATER SPECIFICATIONS

Product	Portable forced convection direct gas fired air heater			
	2E-GHA15		2E-GHA30	
Appliance category	2E-GHA15		2E-GHA30	
Reference gas	I3B/P	I3P	I3B/P	I3P
Supply pressure (mbar)	G30	G31	G30	G31
Injector size (Φ mm)	700			
Nominal heat input (kW)	0,86	0,95	1,28	1,30
Minimal heat input (kW)	15		30	
Gas consumption (kg/h)	1,09		2,18	
Electrical input	220-240 V~, 50 Hz			
Overheat cut-off temperature (°C)	80		75	
Ignition device	Piezo ignition			
Air delivery temperature classification	Space heating appliances			
Destination countries	AT, BE, CH, CZ, DE, DK, ES, FI, FR, GR, HU, IE, IT, LT, LV, LU, NL, NO, PL, PT, RO, SE, SK, UK, UA			
Insulation Grade	Class I			
Heating area	150 m ²		300 m ²	
Air output	420 m ³ /h		750 m ³ /h	
Net weight	3,8 kg		6,1 kg	

SAFETY CLEARANCE

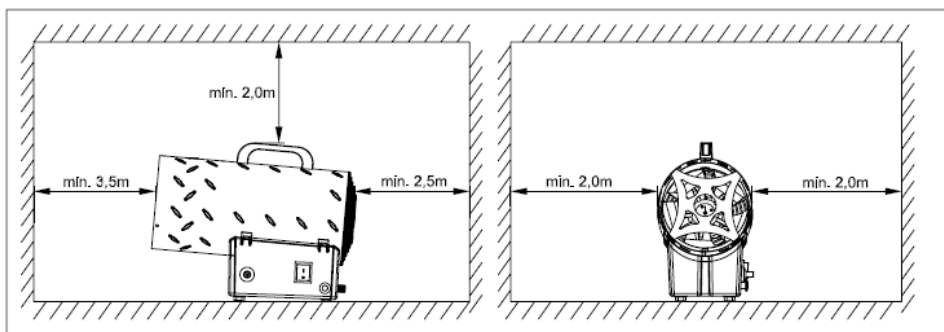

1 GENERAL INSTRUCTION

- 1.1.** The heaters mentioned in this manual must only be used outdoors or in well ventilated surroundings.
- 1.2.** For every KW it is necessary to have permanent ventilation of 25cm^3 , equally distributed between the floor and high level, with a minimum outlet of 250cm^3 .
- 1.3.** Gas cylinders must be used and kept in accordance with current regulations.
- 1.4.** Never direct the hot air flow towards the cylinder.
- 1.5.** Use only the supplied pressure regulator.
- 1.6.** Never use the heater without its cover.
- 1.7.** Do not exceed $100\text{W}/\text{m}^3$ of free room. The minimum volume of the room must be larger than 100m^3 .
- 1.8.** Do not obstruct the inlet or outlet sections of the heater.
- 1.9.** If the heater has to work for a long period at its maximum capacity, it's possible that ice will form on the cylinder. This is due to excessive vapour withdrawal. Not for this reason, or for any other, should the cylinder be heated. To avoid this effect, or at least to reduce it, use a large cylinder or two cylinders linked together (Figure1).

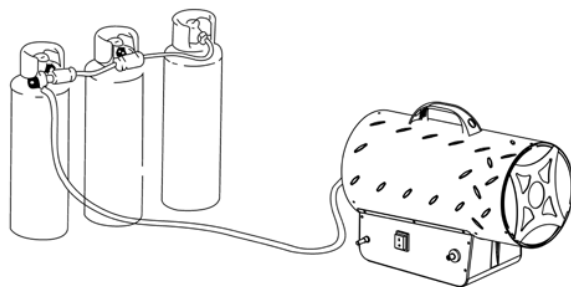

Figure 1

- 1.10. Warning:** Do not use the heater in cellars, basements or in any room below the ground level.
- 1.11.** In case of malfunction, please contact the technical assistance service.
- 1.12.** After use, turn the gas cylinder tap off.
- 1.13.** The gas bottle must always be replaced following safety rules away from any possible source of ignition.
- 1.14.** The gas hose must not be twisted or bent.

1.15. The heater must be placed where there is no risk of fire, the hot air outlet must be at least 3m from any flammable wall or ceiling and must never be directed towards the gas bottle.

1.16. Only use original gas hose and spare parts, hose must be not less than 1 meter.

1.17. Heaters described in this leaflet are not intended for domestic use.

1.18. In the case that a gas leak is found or suspected, immediately close the gas cylinder, switch the heater off and do not use it again until it has been checked by a qualified service center. If the heater is installed indoors, provide a good ventilation by opening door and windows completely. Do not produce sparks or free flames.

1.19. If in any doubt contact your supplier.

1.20. Use max 50 kgs Cylinder.

2. INSTALLATION

2.1 Connect the heater to a suitable electric socket /220-240V~50Hz

2.2 Make sure that the machine is properly earthed.

2.3 Connect the gas supply hose to the pressure regulator and connect the regulator to a suitable LPG cylinder.

2.4 Open the tap of the cylinder and check the supply hose and fittings for gas leak. For this operation it is recommended to use an approved leak detector.

2.5 NEVER USE NAKED FLAMES.

2.6 For automatic appliances, connect the room thermostat to the socket on the appliance and adjust it to the required temperature.

3. INSTRUCTION FOR USE **PREPARING FOR OPERATION**

a. Check the heater for possible shipping damage.

b. Connect the hose and regulator assembly to the LPG cylinder by rotating the nut counterclockwise into the LPG cylinder's valve outlet and securely tighten.

- c. Open the cylinder's gas valve and check all gas connections with a soap and water solution.
- d. Connect power cord to well-grounded 220-240V~, 50Hz source of power.

3.1 IGNITION / MANUAL IGNITION

- a. Turn the power switch to position I and check that the fan starts running correctly. (Fig 2.)



Figure.2

- b. Push the gas valve button and push repeatedly the piezoelectric lighter until the flame lights up. (Figure. 3-4)

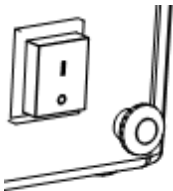

Figure.3

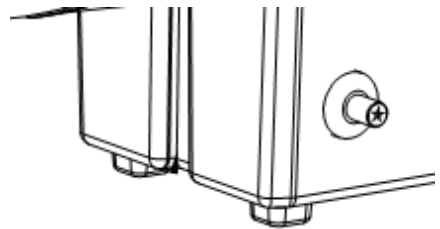

Figure.4

- c. As the flame lights up, keep the valve button pushed for 10 seconds approx. Should the heater stop when the valve button has been released, wait one minute and repeat the starting operation keeping the valve button pushed for a longer time.
- d. Contact your supplier should any problem continue.

CAUTION

If ignition is difficult or irregular before repeating the ignition operations make sure that the fan is not locked and the air inlet and outlet are unobstructed.

3.2 SWITCH OFF

To stop the heater, shut off the gas cylinder tap. Let the fan run until the flame shuts down and then turn the fan switch to position O.

3.3 AIR CONDITIONING

- a. The heater can also be used as a ventilator.
- b. In this case remove the gas supply hose and connect the plug of heater to a suitable electrical supply.
- c. Set the fan switch to position I.

ODOR FADE WARNING

!!!WARNING

ASPHYXIATION HAZARD

1. Do not use heater for heating human quarters.
2. Do not use in unventilated areas.
3. The flow of combustion and ventilation air must not be obstructed.
4. Proper ventilation air must be provided to support the combustion air requirements of the heater being used.
5. Lack of proper ventilation air will lead to improper combustion.
6. Improper combustion can lead to carbon monoxide poisoning leading to serious injury or death. Symptom of carbon monoxide poisoning can include headaches dizziness and difficulty in breathing.

FUEL GAS ODOR

LP gas and natural gas have manmade odorants added specifically for detection of fuel gas leaks.

If a gas leak occurs you should be able to smell the fuel gas. Since Propane (LP) is heavier than air you should

smell for the gas odor low to the floor. ANY GAS OROR IS YOUR SIGNAL TO GO INTO IMMEDIATE ACTION!

1. Do not take any action that could ignite the fuel gas. Do not operate any electrical switches. Do not pull any power supply or extension cords. Do not light matches or any other source of flame. Do not use your telephone.
2. Get everyone out of the building and away from the area immediately.
3. Close all propane (LPG) gas tank or cylinder fuel supply valves, or the main fuel supply valve located at the meter if you use natural gas.
4. Propane (LP) gas is heavier than air and may settle in low areas. When you have reason to suspect a propane leak, keep out of all low areas.
5. Use your neighbor's phone and call your fuel gas supplier and your fire department. Do not reenter the building or area.
6. Stay out of the building and away from the area from the area until declare safe by the firefighters and your fuel gas supplier.
7. FINALLY, let the fuel gas service person and the firefighters check for escaped gas. Have them air out the building and area before you return. Properly trained service people must repair any leaks, check for further leakages, and then relight the appliance for you.

4. MAINTENANCE

- 4.1.** The repairs or maintenance operations must only be carried out by qualified personnel.
- 4.2.** The unit must be checked by a qualified technician at least once a year.
- 4.3.** Regularly check the conditions of gas hose, and gas regulator if it must be replaced only use original spare parts.

4.4. Before starting any maintenance operation on the heater disconnect from both gas and electrical suppliers.

4.5. If the unit has not been used for a long period we advise that a technician carries out a general checkup before using. It is important to control the following:

4.5.1. Periodically check the gas supply hose conditions and, should it be changed, use only original spare parts.

4.5.2. Check the starting electrode position (see Figure.5).

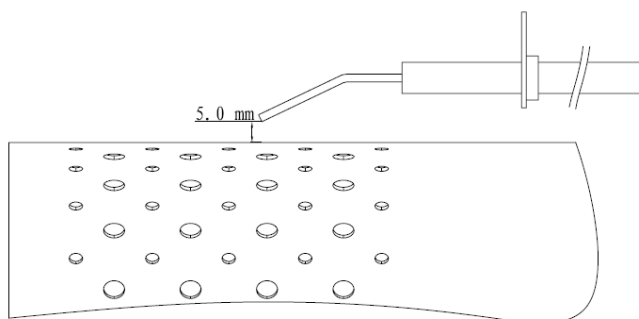

4.5.3. Check the connections of the safety thermostat and of the thermocouple: they must always be clean.

If necessary clean the fan blade and the inside of the heater using compressed air.

5. SERVICING INSTRUCTIONS

These instructions are intended to be used only by competent persons and they shall provide detailed instructions for carrying out all servicing operations authorized by the manufacturer.

In particular, the instructions shall specify:

- a. that the appliance be checked for soundness
- b. where applicable, that the appliance be checked for setting pressure
- c. the method for verifying the correct operation of the burner:
- d. the precautions to be taken if the appliance cannot be left in a safe condition;

Package included: 1 set of regulator and hose, 1 pc heater body and 1 pc handle.

CIRCUIT DIAGRAM

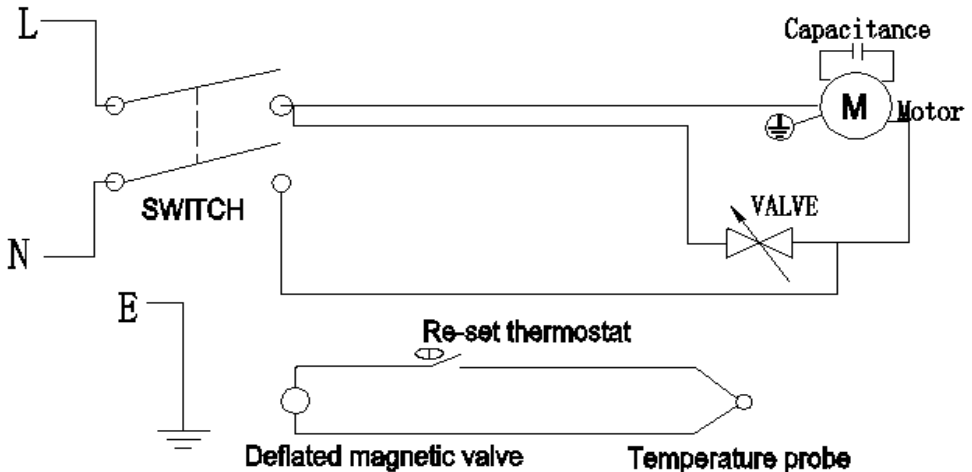

6. TROUBLESHOOTING

PROBLEM	CAUSES	SOLUTIONS
The motor does not work	No electricity supply	Check the terminal board with a tester
	The safety thermostat is on	Wait about one minute then restart
The motor works, but the burner does not light up and after few seconds the heater stops	The cylinder gas tap is closed	Open the gas tap
	The cylinder is empty	Use a new cylinder
	The nozzle is obstructed	Remove the nozzle and clean it.
	The solenoid gas valve is not open	Check that the solenoid valve works
The burner lights up but after few seconds the heater stops	There is no spark	Check the position of electrode
	No connection with the earthing system	Check and connect properly
	Defective connection between sensor and safety device	Check and connect properly
The heater stops during operation	Defective safety device	Replace the safety device
	Excessive gas supply	Check the pressure reducer and if required replace it
	Insufficient air flow	Check that the motor works properly
	Insufficient gas supply due to ice formation on the cylinder	Check and use a larger cylinder or two cylinders connected together.

Disposal



Environmental Protection

Waste electrical production should not be disposed of with household waste. Please recycle where facilities exist. Check with your local Authority or retailer for recycling advice.

УВАЖНО ПРОЧИТАЙТЕ ЦЕЙ ПОСІБНИК ПЕРЕД ВИКОРИСТАННЯМ: Прочитайте та уважно дотримуйтесь інструкцій цього посібника. Збережіть інструкції після прочитання та зберігайте у надійному місці зі швидким доступом для консультації та використання у майбутньому. Не допускайте до збирання, підключення, регулювання або експлуатації обігрівача осіб, які не прочитали цю інструкцію.

Обігрівач призначений для використання за межами приміщень.



ПОПЕРЕДЖЕННЯ

**НЕДОТРИМАННЯ ЗАХОДІВ БЕЗПЕКИ ТА ІНСТРУКЦІЙ
МОЖЕ ПРИЗВЕСТИ ДО СМЕРТІ, СЕРЙОЗНИХ ТРАВМ,
А ТАКОЖ ПОШКОДЖЕННЯ АБО ВТРАТИ МАЙНА
ВНАСЛІДОК ПОЖЕЖІ, ВИБУХУ, ОПІКІВ, ЗАДУХИ,
ОТРУЄННЯ ЧАДНИМ ГАЗОМ І/АБО УРАЖЕННЯ
ЕЛЕКТРИЧНИМ СТРУМОМ.**

**КОРИСТУВАТИСЬ ТА ОБСЛУГОВУВАТИ ПРИСТРІЙ
ДОЗВОЛЕНО ЛИШЕ ЛЮДЯМ ЯКІ ПРОЧИТАЛИ ТА
РОЗУМІЮТЬ ДАНІ ІНСТРУКЦІЇ**

**ПРИСТРІЙ НЕ ПРИЗНАЧЕНИЙ ДЛЯ ДОМАШНЬОГО
ВИКОРИСТАННЯ.**

- Використовуйте пристрій тільки в добре провітрюваному місці подалі від легкозаймистих матеріалів і предметів.
- Не використовуйте пристрій для опалення житлових приміщень.
- Після використання закрийте кран газового балона.
- Перед запалюванням пальників переконайтеся в належному функціонуванні вентилятора.
- Цей прилад можуть використовувати діти у віці від 8 років та особи з обмеженими фізичними, чуттєвими або розумовими можливостями або з недостатністю досвіду й знань, якщо вони перебувають під постійним наглядом або їх проінструктовано щодо безпечного використання приладу та вони зрозуміють можливі

небезпеки. Діти не повинні бавитися з приладом. Очищення та обслуговування споживачем не повинні здійснювати діти без нагляду.

- **ПОПЕРЕДЖЕННЯ: Для запобігання перегріву накривати обігрівач не можна!**
- Дітей віком до 3 років потрібно тримати якнайдалі від приладів, якщо не забезпечено постійне спостереження за ними.
- Діти віком від 3 до 8 років можуть тільки вмикати/вимикати прилад за умови, якщо прилад розміщено/встановлено у нормальному передбаченому для нього робочому положенні. Крім того, дітям має бути надано відповідний нагляд чи інструкції щодо безпечного користування приладом, та вони усвідомили ризики небезпеки, які можуть виникнути під час використання приладу. Діти віком від 3 до 8 років не повинні підключати прилад до мережі електроживлення (штепсельної розетки), регулювати і чистити прилад чи виконувати роботи з технічного обслуговування, що здійснює користувач.
- **УВАГА! Окремі частини цього виробу можуть бути дуже гарячими і спричинити опіки. Особливу увагу треба приділити тому, де перебувають діти та вразливі особи.**

БЕЗПЕЧНА ВІДСТАНЬ

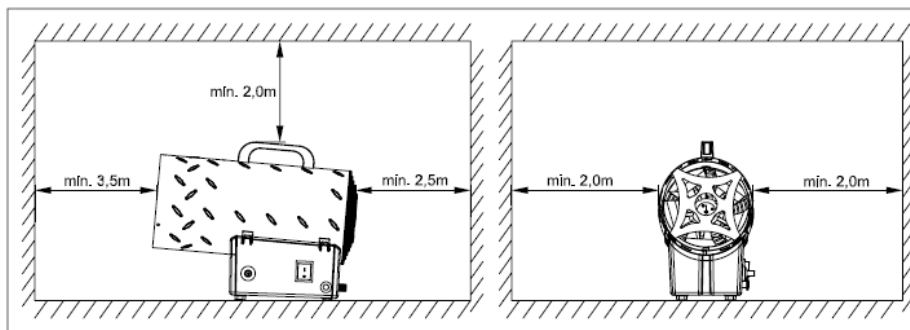

ТЕХНІЧНІ ХАРАКТЕРИСТИКИ

Назва виробу	Газова тепла гармата			
	2E-GHA15		2E-GHA30	
Номер моделі				
Категорія приладу	I3B/P	I3P	I3B/P	I3P
Тип газу	G30	G31	G30	G31
Тиск подачі (мбар)	700			
Розмір інжектора (Ф мм)	0,86	0,95	1,28	1,30
Номінальна теплова потужність (кВт)	15		30	
Споживання газу (кг/год)	1,09		2,18	
Електричний вхід	220-240 В~, 50 Гц			
Температура відключення при перегріванні (°C)	80		75	
Пристрій запалювання	П'єзорозпалювач			
Класифікація температури подачі повітря	Обігрівальні прилади			
Країни призначення	AT, BE, CH, CZ, DE, DK, ES, FI, FR, GR, HU, IE, IT, LT, LV, LU, NL, NO, PL, PT, RO, SE, SK, UK, UA			
Клас ізоляції	Клас I			
Площа обігріву	150 м ²		300 м ²	
Потік повітря	420 м ³ /год		750 м ³ /год	
Вага нетто	3,8 кг		6,1 кг	

1 ЗАГАЛЬНІ ІНСТРУКЦІЇ

1.1 Використовуйте обігрівач лише на відкритому повітрі або в добре провітрюваних місцях.

1.2 Для кожного кВт теплової потужності необхідно забезпечити постійну вентиляцію 25 см³, рівномірно розподілену між підлогою та верхнім рівнем, із мінімальним вихідним отвором 250 см³.

1.3 Використовуйте та зберігайте газові балони відповідно до чинних норм.

1.4 Не спрямовуйте потік гарячого повітря на газовий балон.

1.5 Використовуйте лише регулятор тиску, що входить до комплекту.

1.6 Не використовуйте обігрівач без кришки.

1.7 Мінімальний об'єм приміщення повинен бути не менше 100 м³.

1.8 Не перекривайте вхідні та вихідні секції обігрівача.

1.9 Якщо обігрівач працюватиме тривалий час на максимальній потужності, на газовому балоні може утворитися лід. Це пов'язано з надмірним випаровуванням. Щоб уникнути такого ефекту або принаймні зменшити його, використовуйте великий балон або два балони, з'єднані разом (Рис. 1).



Рис. 1

1.10 Увага! Не використовуйте обігрівач у підвалах та інших приміщеннях, розташованих нижче рівня землі.

1.11 У разі несправності зверніться в авторизований сервісний центр.

1.12 Після використання закрийте кран газового балона.

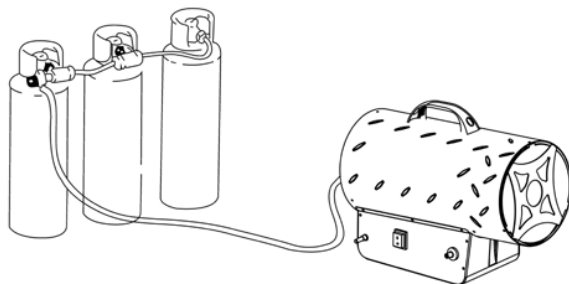
1.13 Заміна газового балона повинна виконуватись відповідно до правил безпеки, подалі від джерел займання.

1.14 Не скручуйте та не перегинайте газовий шланг.

1.15 Встановлюйте обігрівач подалі від джерел вогню, отвір для виходу гарячого повітря має розташовуватися щонайменше на відстані 3 м від стіни або стелі, він не повинен бути спрямований на газовий балон.

1.16 Використовуйте лише оригінальні запасні частини та газовий шланг; довжина шланга має становити не менше 1 метра.

1.17 Обігрівач не призначений для домашнього використання.

1.18 У разі виявлення або підозри на витік газу негайно закрийте газовий балон, вимкніть обігрівач і зверніться в авторизований сервісний центр. Якщо обігрівач встановлено в приміщенні, забезпечте належну вентиляцію, відкривши двері та вікна. Не створюйте іскор або відкритого полум'я.

1.19 Якщо у вас є якісь сумніви щодо використання пристрою зверніться до постачальника.

1.20 Використовуйте балон вагою до 50 кг.

2. ВСТАНОВЛЕННЯ ПРИСТРОЮ

2.1 Підключіть обігрівач до заземленої електричної розетки 220-240 В~50 Гц.

2.2 Переконайтеся, що пристрій заземлено належним чином.

2.3 Під'єднайте газовий шланг до регулятора тиску, а регулятор до балона зі зрідженим газом.

2.4 Відкрийте кран балона та перевірте газовий шланг і фітинги на наявність витоку газу.

2.5 УНИКАЙТЕ ВІДКРИТОГО ВОГНЮ.

2.6 Для автоматичних приладів підключіть кімнатний термостат до розетки на приладі та налаштуйте його на необхідну температуру.

3. ЕКСПЛУАТАЦІЯ ПРИСТРОЮ

ПІДГОТОВКА

а. Перевірте, чи не було пошкоджено обігрівач у результаті транспортування.

б. Під'єднайте шланг і регулятор до балона зі зрідженим газом, обертаючи гайку проти годинникової стрілки у випускному отворі балона, і надійно затягніть її.

в. Відкрийте вентиль газового балона та перевірте всі газові з'єднання за допомогою мильного розчину.

г. Підключіть кабель живлення до заземленого джерела живлення 220-240 В~, 50 Гц.

3.1 Запалювання / Ручне запалювання

а. Встановіть перемикач живлення в положення I і переконайтеся, що вентилятор працює належним чином. (Рис. 2.)



Рис. 2

б. Натисніть кнопку газового клапана та кілька разів натисніть на п'єзорозпалювач, доки не загориться полум'я. (Рис. 3-4)



Рис. 3

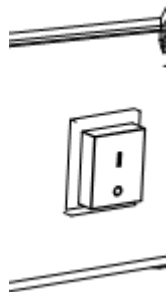

Рис. 4

в. Коли загориться полум'я, утримуйте кнопку клапана натиснутою протягом приблизно 10 секунд. Якщо обігрівач зупиниться, коли ви відпустите кнопку клапана, зачекайте одну хвилину та повторіть операцію запуску, утримуючи кнопку клапана натиснутою протягом більше 10 секунд.

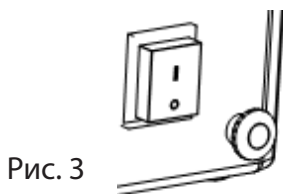
г. Якщо проблему вирішити не вдасться, зв'яжіться з постачальником.

УВАГА!

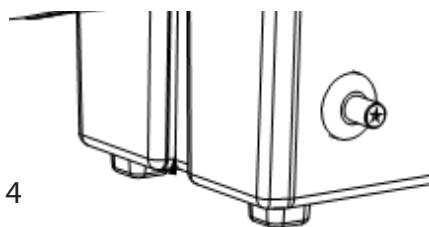
Якщо запалювання відбувається важко, перш ніж повторити процедуру запалювання, переконайтеся, що вентилятор, а також впускний і вихідний отвори не заблоковано.

3.2 ВИМКНЕННЯ ПРИСТРОЮ

Щоб зупинити роботу обігрівача, закрийте кран газового балона. Дайте вентилятору попрацювати, доки не згасне полум'я, а потім встановіть перемикач вентилятора в положення 0.

3.3 КОНДИЦІОНУВАННЯ ПОВІТРЯ

а. Обігрівач можна також використовувати як вентилятор.

- б. У цьому випадку від'єднайте газовий шланг та підключіть обігрівач до електромережі.
- в. Встановіть перемикач вентилятора в положення I.

УВАГА!

Ризик задухи

1. Не використовуйте пристрій для обігрівання житлових приміщень.
2. Не використовуйте в приміщеннях із поганою вентиляцією.
3. Потік повітря для горіння та вентиляції не повинен бути перекритий.
4. Необхідно забезпечити належну вентиляцію повітря для підтримки потреб у повітрі для горіння обігрівача.
5. Відсутність належної вентиляції може призвести до неправильного горіння.
6. Неправильне горіння може призвести до отруєння чадним газом. Симптомами отруєння чадним газом є головний біль, запаморочення та ускладнене дихання.

ЗАПАХ ГАЗУ

Зріджений і природний газ мають штучні одоранти, додані для виявлення витоку газу.

У разі витоку газу ви відчуєте специфічний запах. Оскільки пропан (LPG) важчий за повітря, запах газу буде відчутним на рівні підлоги. БУДЬ-ЯКИЙ ЗАПАХ ГАЗУ - ЦЕ ВАШ СИГНАЛ ДО НЕГАЙНИХ ДІЙ!

1. Не робіть жодних дій, які можуть підпалити газ. Не використовуйте жодних електричних вимикачів. Не вмикайте ніякі джерела живлення або подовжувачі. Не запалюйте сірники чи інші джерела вогню. Не користуйтеся телефоном.
2. негайно виведіть усіх із будівлі та подалі від зони де знаходиться обігрівач та газовий балон.

3. Закрийте всі вентиля подачі палива з балону з пропаном (LPG) або балони або головний вентиль подачі палива, розташований на лічильнику, якщо ви використовуєте природний газ.
4. Пропан (LPG) важчий за повітря і може осідати в низинних місцях. Якщо у вас є підстави підозрювати витік пропану, тримайтеся подалі від усіх низин.
5. Скористайтеся телефоном свого сусіда та зателефонуйте до газової служби та до пожежної служби. Не входьте в будівлю або на територію де знаходиться обігрівач та газовий балон.
6. Тримайтеся поза будівлею та подалі від зони, доки пожежники та ваш постачальник паливного газу не повідомлять про безпеку.
7. Нехай працівники газової служби та пожежники перевірять наявність газу, що витік. Попросіть їх провітрити будівлю перед вашим поверненням. Належним чином навчені спеціалісти з обслуговування повинні усунути будь-які витіки, перевірити наявність подальших витоків, а потім повторно увімкнути прилад для вас.

4. ДОГЛЯД І ТЕХНІЧНЕ ОБСЛУГОВУВАННЯ

- 4.1.** Ремонт або технічне обслуговування пристрою мають виконуватися лише кваліфікованим персоналом.
- 4.2.** Пристрій повинен перевірятися кваліфікованим фахівцем принаймні раз на рік.
- 4.3.** Регулярно перевіряйте стан газового шланга та газового регулятора, якщо їх необхідно замінити, використовуйте лише оригінальні запасні частини.
- 4.4.** Перед початком будь-яких робіт із технічного обслуговування перекрийте газ і відключіть обігрівач від електромережі.

4.5. Якщо пристрій не використовувався протягом тривалого періоду, зверніться до кваліфікованого фахівця для проведення загальної перевірки пристрою перед використанням:

4.5.1. Регулярно перевіряйте стан газового шланга.

4.5.2. Перевірте початкове положення електрода (див. Рис. 5).

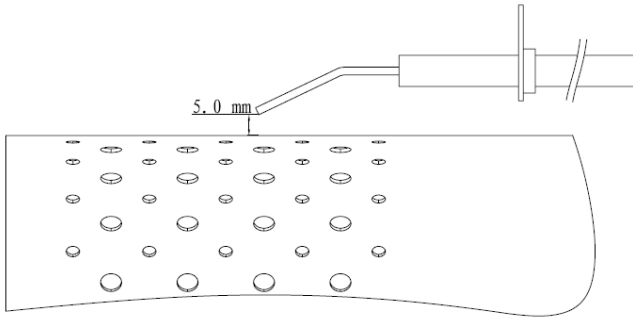

4.5.3. Перевірте підключення запобіжного термостата та термопари: вони завжди мають бути чистими.

За необхідності очистіть лопаті вентилятора та внутрішню частину обігрівача за допомогою стиснутого повітря.

5. ІНСТРУКЦІЇ З ОБСЛУГОВУВАННЯ

Ці інструкції призначені виключно для кваліфікованих фахівців і містять детальні вказівки щодо виконання операцій з обслуговування, дозволених виробником.

Зокрема інструкції включають:

- а. перевірка пристрою на справність;
- б. перевірка пристрою на тиск, якщо це можливо;
- в. метод перевірки правильності роботи пальника;
- г. запобіжні заходи, які необхідно вжити, якщо пристрій несправний.

Комплектація: регулятор, шланг, корпус обігрівача, ручка.

ЕЛЕКТРИЧНА СХЕМА

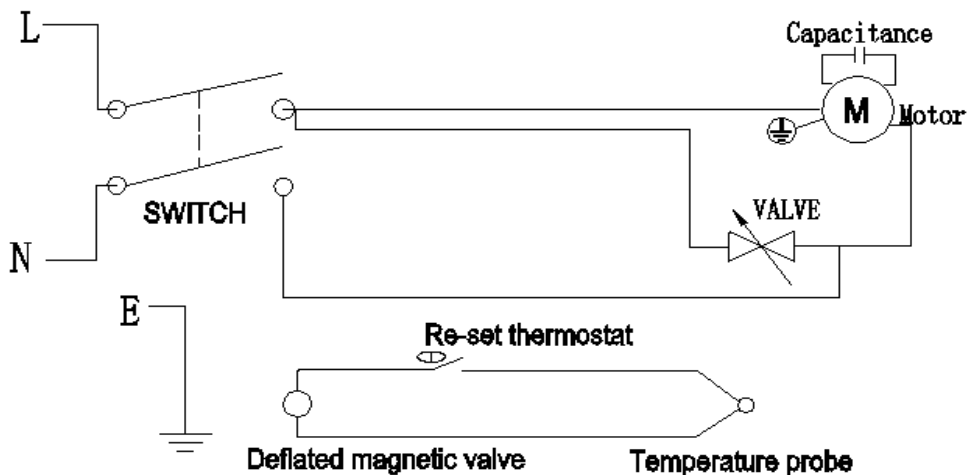

6. УСУНЕННЯ НЕСПРАВНОСТЕЙ

НЕСПРАВНІСТЬ	МОЖЛИВІ ПРИЧИНИ	СПОСОБИ УСУНЕННЯ
Двигун не працює	Немає живлення	Перевірте клемну колодку за допомогою тестера
	Увімкнуто запобіжний термостат	Зачекайте одну хвилину, а потім перезапустіть пристрій
Двигун працює, але пальник не запалюється, і через кілька секунд обігрівач вимикається	Закрито кран газового балона	Відкрийте кран
	Балон порожній	Замініть балон
	Насадка засмічена	Зніміть насадку та очистьте її
	Не відкрито електромагнітний газовий клапан	Перевірте, чи працює електромагнітний клапан
	Немає іскри	Перевірте положення електрода
Пальник запалюється, але через кілька секунд обігрівач вимикається	Немає зв'язку із системою заземлення	Перевірте та правильно підключіть
	Несправне з'єднання між датчиком і запобіжним пристроєм	Перевірте та правильно підключіть
	Несправний запобіжний пристрій	Замініть запобіжний пристрій

Обігрівач зупиняється під час роботи	Надмірна подача газу	Перевірте редуктор тиску і за необхідності замініть його
	Недостатній потік повітря	Перевірте, чи двигун працює належним чином
	Недостатня подача газу через утворення льоду на балоні	Перевірте та використовуйте більший балон або два з'єднані разом балони.

Утилізація та переробка



Захист та турбота про навколишнє середовище

Будь ласка, не поводьтеся з цим приладом як із побутовим сміттям. Його слід передати у відповідний пункт прийому та переробки електричного та електронного обладнання. Для отримання більш детальної інформації щодо утилізації зверніться до місцевого органу служби утилізації електроприладів.

Warranty Card

Warranty Card	
Model	
Name	
Address	
Tel	
Mail	
Name of store	
Buying of the store	
Please fill in all the above items.	

This product provides a 12-months warranty service from the date of purchase

- If there is a quality problem within the range of normal use, we provide warranty service.
- After purchasing our company's products, please keep this product together with invoices and other items. When maintenance services are needed, please provide information according to our company's request.
- In the case where the warranty is damaged or altered, and no stamp of the sales store on the warranty, the warranty service may not be provided.
- Damage causes by use beyond the normal range of use is not covered by the warranty service.
- The content of the warranty scope shall be subject to the content recognized by the company.
- Even within the scope of the warranty, sometimes it will be exchanged for products with the same function. The shipping and repair fees for products outside the warranty range shall be paid by the customer.
- Sometimes the specifications and functions of the product will be updated without prior notice.

Authorized service center FE «E-R-C»

Address: Marka Vovchka str., 18A, Kyiv, 04073,

Ukraine Tel.: 0 800 300 345; (044) 230 34 84; 390 55 12

www.erc.ua/service

Гарантійний талон

Гарантійний талон	
Модель	
Ім'я	
Адреса	
Телефон	
Пошта	
Назва магазину	
Дата покупки	
Будь ласка, заповніть усі вищезазначені пункти.	

Цей продукт має 12-місячне гарантійне обслуговування з дати покупки

- Ми здійснюємо гарантійне обслуговування пристрою, якщо за умов правильного використання має місце проблема з якістю.
- Після придбання продукції нашої компанії зберігайте цей продукт разом із рахунками та іншими предметами. Якщо потрібні послуги з технічного обслуговування, надайте інформацію відповідно до запиту нашої компанії.
- У випадку, якщо гарантійний талон пошкоджено або змінено, або на ньому немає печатки магазину продажу, гарантійне обслуговування може бути не надано.
- Гарантійне обслуговування не поширюється на пошкодження, спричинені неправильним використанням.
- Зміст обсягу гарантії залежить від змісту, визнаного компанією.
- Інколи в рамках гарантії можна здійснити заміну пристроїв на інші з такою ж функціональністю. Плату за доставку і ремонт продуктів, на які не поширюється гарантія, здійснює клієнт.
- Іноді технічні характеристики і функції продукту оновлюються без попереднього повідомлення.

Сервісний центр: Авторизований сервісний центр ІП «I-AP-Cl»

Адреса: вул. Марка Вовчка, 18-А, Київ, 04073,

Україна Тел.: 0 800 300 345; (044) 230 34 84; 390 55 12

www.erc.ua/service

2E