



# Husqvarna®



## T540i XP®



## Зміст

Вступ.....	2	Транспортування, зберігання й утилізація.....	29
Безпека.....	4	Технічні характеристики.....	29
Збирання.....	13	Акcesуари.....	31
Експлуатація.....	14	Декларація відповідності.....	33
ТЕХНІЧНЕ ОБСЛУГОВУВАННЯ.....	20	Зареєстровані товарні знаки.....	33
Усунення несправностей.....	28		

## Вступ

### Призначення

Цей виріб призначений для робіт із професійної обробки дерев на кшталт обрізування гілок і зрізання крон.

**Зверніть увагу:** Норми внутрішнього законодавства можуть накладати обмеження на використання цього виробу.

### Опис виробу

Цей виріб – модель ланцюгової пилки з електромотором.

Ми постійно працюємо над підвищенням вашої безпеки й ефективності роботи. По додаткову інформацію звертайтеся до свого сервісного дилера.

### Огляд виробу

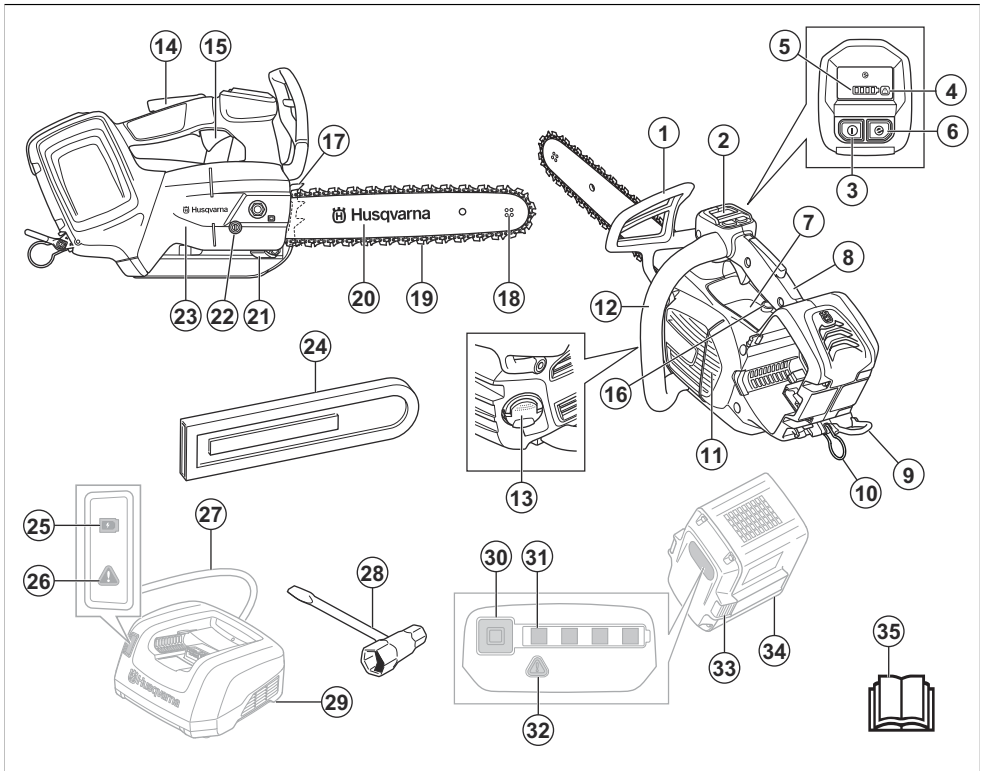

1. Передній щиток для руки й гальмо пильного ланцюга
2. Корист. інтерфейс
3. Кнопка ввімкнення / вимкнення
4. Попереджувальний індикатор
5. Індикатор стану акумулятора
6. Кнопка SavE
7. Інформаційна й попереджувальна наклейка
8. Верхнє руків'я
9. Вушко для пояса
10. Петля для троса
11. Кожух вентилятора
12. Передня ручка
13. Масляний бак мастила для ланцюга
14. Фіксатор механічного пускового пристрою
15. Механічний пусковий пристрій
16. Регулювальний гвинт насоса оливи
17. Шпичастий буфер
18. Ведена зірочка шини
19. Пилковий ланцюг
20. Пилкова шина
21. Утримувач ланцюга
22. Гвинт натягування ланцюга
23. Кришка ведучого зубчатого колеса
24. Кришка пильної шини
25. Індикатор стану заряду
26. Індикатор попередження
27. Шнур живлення
28. Комбінований гайковий ключ
29. Зарядний пристрій (додаткове приладдя)
30. Кнопка, стан батареї
31. Стан акумулятора
32. Індикатор попередження
33. Кнопка для виймання акумулятора
34. Акумулятор (додаткове приладдя)
35. Посібник користувача

## Символи на виробі



Небезпека отримання серйозних травм або смерті оператора чи сторонніх осіб. Будьте обережні й використовуйте виріб правильно. Перед експлуатацією виробу уважно прочитайте посібник користувача й переконайтеся, що ви зрозуміли наведені в ньому вказівки.



Використовуйте сертифікований захисний шолом, засоби захисту органів слуху й зору.



Виріб відповідає вимогам застосовних директив ЄС.



Етикетка щодо шумових викидів у навколишнє середовище відповідно вимог директив і нормативних актів ЄС (зокрема законодавства Нового Південного Уельсу) та Сполученого Королівства. Гарантований рівень звукової потужності виробу вказано в розділі *Технічні характеристики на сторінці 29* і на етикетці.



Використовуйте відповідне захисне спорядження для ніг і рук.



Під час роботи тримайте виріб обома руками.



Обережно! Якщо кінчик шини торкнеться об'єкта, це може призвести до віддачі. Це спричинить відкидання шини в бік оператора. Небезпека отримання серйозних травм або смерті.



Напрям обертання ланцюга пилки й максимальна довжина пильної шини.



Гальмо ланцюга, задіяне (праворуч).  
Гальмо ланцюга, незадіяне (ліворуч).



Мастило для ланцюга.



Номінальна напруга, В.



Постійний струм.



Захищено від бризок води.



**Екологічне маркування.** Цей виріб і його пакування не можна утилізувати разом із побутовими відходами. Утилізацію виробу необхідно проводити на сертифікованому підприємстві з

переробки відходів електричного й електронного обладнання.



Якщо виріб оснащено бездротовою технологією *Bluetooth*<sup>®</sup>, то на паспортній табличці виробу буде вказано символ *Bluetooth*<sup>®</sup>. Див. *Технологія бездротового зв'язку Bluetooth*<sup>®</sup> на сторінці 14.



Пилку дозволяється використовувати лише особам, які навчені роботі з деревами. Ознайомтеся з посібником з експлуатації!

ууууwwxxxxx

На табличці з паспортними даними чи на етикетці вказано серійний номер. **уууу** вказує на рік виготовлення, а **ww** – на тиждень виготовлення.



Захисний ізолюючий трансформатор.



Зарядний пристрій слід використовувати й зберігати лише в приміщенні.



Подвійна ізоляція.

## Відповідальність за якість продукції

Згідно із законом про відповідальність за якість продукції ми не несемо відповідальності за будь-які пошкодження, спричинені роботою наших виробів, якщо:

- виріб було неправильно відремонтовано;
- виріб було відремонтовано із використанням деталей, виготовлених не виробником або не затверджених ним;
- виріб обладнано аксесуаром, виготовленим не виробником або не затвердженим ним;
- виріб було відремонтовано в неавторизованому сервісному центрі або неавторизованою компанією;

**Зверніть увагу:** Інші позначення на виробі відповідають вимогам сертифікації для певних ринків.

## Символ у посібнику

Указаний далі символ використовується лише в рисунках у цьому посібнику користувача.



Увага! Якщо кінчик шини торкнеться об'єкта, це може призвести до віддачі. Це спричинить відкидання шини в бік оператора. Небезпека отримання серйозних травм або смерті.

## Позначення на акумуляторі та/або на зарядному пристрої



Утилізацію виробу необхідно проводити на підприємстві з переробки відходів електричного й електронного обладнання. (Лише для країн Європи)

## Безпека

### Визначення щодо безпеки

Попередження, застереження й примітки служать для наголошення на особливо важливих положеннях посібника.



**ПОПЕРЕДЖЕННЯ:** Вказує на те, що в разі порушення інструкцій, наведених у цьому посібнику, існує небезпека поранення або смерті оператора чи інших осіб, що знаходяться поруч.



**УВАГА:** Вказує на те, що в разі порушення інструкцій, наведених у цьому посібнику, існує небезпека пошкодження виробу, інших матеріалів або навколишніх об'єктів.

**Зверніть увагу:** Використовується для надання додаткової інформації щодо певної ситуації.

## Загальні правила безпеки при роботі з електроінструментами



**ПОПЕРЕДЖЕННЯ:** Ознайомтеся з усіма попередженнями щодо техніки безпеки, інструкціями, рисунками й технічними характеристиками до цього виробу. Недотримання наведених далі інструкцій може призвести до враження електричним струмом, пожежі та / або серйозних травм.

- Збережіть усі попереджувальні знаки й інструкції для звернення до них у майбутньому. Терміном «електроінструмент» у попередженнях позначається ваш електроінструмент, який працює від електромережі (з кабелем), або акумуляторний (безпроводний) електроінструмент.

### Безпека в робочій зоні

- Забезпечуйте порядок та добре освітлення в робочій зоні. Безлад і погане освітлення сприяють нещасним випадкам.
- Не використовуйте електроінструмент у вибухонебезпечному середовищі, наприклад, у присутності вогнєнебезпечних рідин, газів або пилу. Електроінструменти утворюють іскри, які можуть запалити пил або випари.
- Не підпускайте до себе дітей та сторонніх осіб, коли працюєте з електроінструментом. Ви можете відволіктися та втратити контроль.

### Електробезпека

- Вилки інструментів повинні підходити до розетки. У жодному разі не змінюйте вилку будь-яким чином. Під час роботи із заземленими електроінструментами не використовуйте будь-які перехідники. Незмінені вилки та відповідні розетки зменшують ризик враження електричним струмом.
- Уникайте тісного контакту із заземленими поверхнями, такими як труби, радіатори, кухонні плити та холодильники. Існує підвищений ризик враження електричними струмом, якщо ваше тіло заземлене.

- **Захищайте інструмент від дощу та вологи.** Потрапляння води в інструмент збільшує загрозу ураження електричним струмом.
- **Використовуйте кабель лише за призначенням.** Ніколи не використовуйте кабель для перенесення чи перетягування предметів і не тягніть за нього, щоб витягнути вилку з розетки. Тримайте кабель подалі від джерела тепла, мастила, гострих країв або рухомих деталей. Пошкоджений чи заплутаний кабель збільшує ризик враження електричним струмом.
- **Під час експлуатації електроінструмента надворі використовуйте подовжувальний кабель, що підходить для застосування надворі.** Використання кабелю, який підходить для застосування надворі, зменшує ризик враження електричним струмом.
- **Якщо застосування електроінструменту у вологому середовищі є обов'язковим, використовуйте джерело живлення, обладнане пристроєм захисного відключення (ПЗВ).** Використання ПЗВ знижує ризик ураження електричним струмом.

### Особиста безпека

- **Будьте пильними, слідкуйте за тим, що робите та дотримуйтеся правил здорового глузду під час експлуатації електроінструмента.** Не використовуйте електроінструмент, коли ви стомлені або перебуваєте під впливом наркотиків, алкоголю або лікарських засобів. Втрата уваги на мить під час експлуатації електроінструмента може призвести до серйозної травми.
- **Використовуйте засоби індивідуального захисту.** Обов'язково необхідно користуватися засобами захисту для очей. Захисне спорядження, наприклад респіратор, черевки з нековзною підошвою, каска або захисні навушники за використання у відповідних умовах зменшують ризик травмування.
- **Запобігайте випадковому запуску.** Переконайтеся, що вимикач перебуває у вимкненому положенні, перш ніж підключати інструмент до джерела живлення й/або акумуляторного блоку, піднімати або переносити його. Не переносьте електроінструменти, тримаючи палець на вимикачі, і не пускайте напругу на електроінструменти, які увімкнено. Це може призвести до нещасних випадків.
- **Перед вмиканням інструмента приборіть будь-які регульовальні або гайкові ключі.** Якщо залишити на обертальній частині гайковий ключ або гайковий вороток, це може призвести до травм.
- **Не прикладайте дуже великих зусиль.** Завжди стійте твердо на ногах, підтримуйте баланс. Це дозволить краще контролювати електроінструмент у несподіваних ситуаціях.
- **Одягайтеся правильно.** Не вдягайте просторий широкий одяг, не надягайте на себе ювелірні

вироби. Тримайте волосся й одяг подалі від рухомих частин. Просторий широкий одяг, ювелірні вироби або довге волосся можуть потрапити в рухомі деталі.

- У разі наявності обладнання з видалення й збору пилу переконайтеся в тому, що воно під'єднано та використовується правильно. Використання обладнання для збору пилу зменшує ризики, поєднані з пилом.
- Досвід роботи, отриманий під час регулярного використання цього інструмента, не має бути підставою для самовпевненості під час експлуатації виробу й ігнорування правил техніки безпеки. Необережні дії можуть миттєво призвести до тяжких травм.

## Експлуатація та догляд за електроінструментом

- Не прикладайте силу до електроінструмента. Вибирайте електроінструмент, що підходить для ваших потреб. Електроінструмент краще, безпечніше та швидше виконає ту роботу, для якої він призначений.
- Не використовуйте електроінструмент, якщо вимикач не працює. Будь-який електроінструмент, яким неможливо керувати за допомогою вимикача, є небезпечним та підлягає ремонту.
- Перед тим як виконувати будь-які налаштування, замінювати приладдя або залишати інструмент на зберігання, витягніть штекер із розетки живлення й / або знімний акумуляторний блок з електроінструмента. Такі запобіжні заходи зменшують ризик ненавмисного запуску електроінструмента.
- Вимкнені електроінструменти зберігайте в недоступному для дітей місці й не дозволяйте користуватися ними особам, які не ознайомилися з роботою електроінструмента або з цією інструкцією. Електричні інструменти становлять небезпеку в руках непередбачених користувачів.
- Виконуйте технічне обслуговування електроінструментів і приладдя. Перевіряйте електроінструмент на предмет зміщення чи вигину рухомих деталей, поломок деталей та будь-якого іншого стану, що може негативно позначитися на його роботі. У разі пошкодження відремонтуйте електроінструмент, перш ніж користуватися ним. Багато нещасних випадків виникають внаслідок недостатнього технічного обслуговування електричних інструментів.
- Підтримуйте різальні елементи в нагостреному та чистому стані. Різальні елементи, що добре обслуговуються та мають гострі різальні кромки, будуть легше керуватися та з меншою імовірністю будуть заклинати.
- Використовуйте електроінструмент, приладдя та різці у відповідності з цією інструкцією, враховуючи умови та характер роботи, яку потрібно виконати. Використання

електроінструмента для виконання непередбачених операцій може призвести до небезпечної ситуації.

- Рукоятки та поверхні для тримання мають бути сухими, чистими й незжиреними. Неможливо надійно тримати інструмент за слизькі рукоятки чи інші поверхні або керувати ним у непередбачених ситуаціях.

## Використання інструментів з акумуляторною батареєю та догляд за ними

- Зарядку батарей слід здійснювати виключно за допомогою зарядного пристрою, зазначеного виробником. Використання зарядного пристрою, призначеного для роботи з батареями одного типу, з батареями іншого типу може спричинити пожежу.
- Використовуйте електроінструмент лише з призначеними для нього батареями. Використання акумуляторних батарей інших типів може призвести до травмування чи пожежі.
- Якщо акумуляторний блок не використовується, слід тримати його подалі від металевих предметів, таких як скріпки, монети, ключі, цвяхи, гвинти й інші дрібні металеві предмети, які можуть з'єднати один контакт батареї з іншим. Замикання контактів акумулятора може призвести до опіків або пожежі.
- У разі неправильного застосування з акумулятора може виплукатися рідина; уникайте контакту з нею. При випадковому контакті промийте місце контакту водою. В разі потрапляння рідини в очі на додаток до їхнього інтенсивного промивання зверніться по медичну допомогу. Рідина з акумуляторної батареї може викликати подразнення та опіки.
- Не використовуйте пошкоджені чи зміннені акумуляторний блок або інструмент. Пошкоджені або зміннені акумулятори працюють нестабільно: вони можуть зайнятися, вибухнути або іншим чином травмувати оператора.
- Захищайте акумуляторний блок та інструмент від вогню й надмірних температур. Під впливом вогню або температури понад 130 °C (265°F) може статися вибух.
- Дотримуйтеся всіх інструкцій із заряджання й не заряджайте акумуляторний блок чи інструмент поза межами діапазону температур, зазначеного в інструкціях. Неналежне заряджання за температури поза межами зазначеного діапазону може пошкодити акумулятор і підвищує ризик займання.

## Обслуговування

- Сервісне обслуговування електроінструмента повинен виконувати кваліфікований майстер з використанням лише ідентичних запасних частин. Це гарантуватиме підтримання безпечної роботи електроінструмента.

- **За жодних умов не виконуйте технічного обслуговування пошкоджених акумуляторних блоків.** Технічне обслуговування акумуляторних блоків мають виконувати лише спеціалісти виробника або повноваженого постачальника послуг.

## Загальні правила техніки безпеки під час роботи з ланцюговою пилкою

- Під час експлуатації ланцюгової пилки тримайте ланцюг на безпечній відстані від частин тіла. **Перед початком роботи з ланцюговою пилкою слід переконаватися, що ланцюг не контактує з жодним предметом.** Навіть незначна неуважність під час роботи з ланцюговою пилкою може призвести до зачіплення одягу або частин тіла ланцюгом.
- Ланцюгову пилку слід завжди тримати правою рукою за верхню ручку, а лівою – за передню. Через недотримання цього правила підвищується ризик отримання травм, тож його дотримання є обов'язковим.
- Тримайте ланцюгову пилку тільки за ізольовану поверхню, оскільки ланцюг пилки може торкнутися схованих електричних дротів. Контакт ланцюгів із дротом під напругою може спричинити проходження струму через неізольовані металеві частини ланцюгової пилки й ураження оператора струмом.
- Використовуйте засоби захисту органів зору. Також рекомендовано користуватися захисним спорядженням для вух, голови, рук і ніг. Належне захисне спорядження здатне зменшити тяжкість ушкодження в разі падіння гілок чи випадкового контакту з ланцюгом.
- **Забороняється використовувати ланцюгову пилку, стоячи на драбині, даху чи іншій нестабільній опорі.** Подібне використання ланцюгової пилки може призвести до тяжких травм.
- Завжди обирайте належну точку опори та працюйте з ланцюговою пилкою лише тоді, коли стоїте на нерухомій, безпечній і рівній поверхні. Стоячи на слизькій чи нестійкій поверхні, можна втратити рівновагу або контроль над ланцюговою пилкою.
- Під час пиляння зігнутої гілки вона може відскочити. Коли зігнута гілка вивільняється під час різання, вона може відскочити й ударити оператора та / або штовхнути ланцюгову пилку, вивівши її з-під контролю.
- **Переносьте ланцюгову пилку, тримаючи її за передню ручку, у вимкненому стані й не наближаючи до тіла.** Під час транспортування та зберігання ланцюгової пилки завжди надавайте на пильну шину чохол. Належне поводження з ланцюговою пилкою зменшить імовірність випадкового контакту з рухомих ланцюгом.
- **Дотримуйтеся інструкцій зі змащування, натягування ланцюга та заміни шини й ланцюга.**

Неправильний натяг або неналежне змащення ланцюга може призвести до його розриву або збільшити ймовірність віддачі.

- **Використовуйте пилку виключно для пиляння деревини.** Заборонено використовувати ланцюгову пилку не за призначенням. Наприклад, не використовуйте ланцюгову пилку для різання металу, пластику, кам'яної кладки або будівельних матеріалів, виготовлених не з деревини. Використання ланцюгової пилки не за призначенням може призвести до виникнення небезпечних ситуацій.
- **Цю ланцюгову пилку не призначено для повалення дерев.** Використання ланцюгової пилки не за призначенням може призвести до важкого травмування оператора чи сторонніх осіб.
- **Під час очищення від матеріалу, що застряг, а також зберігання й обслуговування ланцюгової пилки необхідно дотримуватися всіх інструкцій.** Переконайтеся, що вимикач перебуває у вимкненому положенні, а акумуляторний блок знято. Неочікуваний запуск ланцюгової пилки під час очищення від застряглого матеріалу чи обслуговування може призвести до тяжких травм.

## Причини виникнення віддачі й превентивні заходи з боку оператора

Віддача може статися в той час, коли вістря шини пилки торкається якогось предмета або коли деревина заклинює й затискає ланцюг у місці розрізу. Контакт кінчика пильної шини з матеріалом у деяких випадках може викликати миттєву зворотну реакцію з відскоком шини вгору та назад у бік оператора. Защемлення пильного ланцюга у верхній частині пильної шини може призвести до раптового відскоку шини назад у бік оператора. Будь-яка із цих реакцій може призвести до втрати контролю над пилкою та отримання важкої травми. Не покладайтеся виключно на запобіжні механізми, вбудовані в пилку. Задля уникнення пошкоджень і травм під час користування ланцюговою пилкою користувачеві слід вживати певних заходів. Віддача є результатом неправильного використання ланцюгової пилки й / або неправильних методів чи умов роботи. Її можна уникнути завдяки зазначеним далі належним заходам безпеки.

- **Обома руками міцно тримайте ручки (пальці повинні охоплювати їх). Тіло та руки слід розташовувати таким чином, щоб опиратися силам віддачі.** Якщо вжито належних заходів, оператор може контролювати силу віддачі. Не випускайте пилку з рук.
- **Забороняється здійснювати пиляння на рівні вище плечей.** Це допомагає уникнути небажаних контактів кінчика пильної шини та дозволяє краще контролювати пилку в непередбачених ситуаціях.
- **За необхідності заміни пильної шини або ланцюга пилки слід установлювати лише деталі, зазначені виробником.** Установлення неналежних пильних

шин та ланцюгів може призвести до розриву ланцюга та / або до віддачі.

- **Технічне обслуговування й нагострювання ланцюга слід виконувати згідно з інструкціями виробника.** Зменшення висоти обмежувача глибини пиляння може призвести до підвищеної віддачі.

**ЗБЕРЕГАЙТЕ ЦЮ ІНСТРУКЦІЮ.**

## Загальні правила техніки безпеки



**ПОПЕРЕДЖЕННЯ:** Перш ніж розпочати використання виробу, уважно прочитайте наведені нижче попередження.

- Цей виріб може бути небезпечним у разі неправильного або недбалого використання. Цей виріб може призвести до отримання серйозних травм або смерті оператора чи сторонніх осіб. Дуже важливо, щоб ви прочитали цей посібник користувача та зрозуміли його зміст.
  - Забороняється вносити зміни у виріб без дозволу виробника. Забороняється використовувати виріб, у конструкцію якого було внесено зміни. Крім того, використовуйте лише оригінальні аксесуари. Внесення змін без дозволу виробника може призвести до серйозних травм або смерті оператора чи сторонніх осіб.
  - Тривале вдихання випарів олії для ланцюгів і тирси може призвести до проблем зі здоров'ям.
  - Під час роботи цього виробу утворюється електромагнітне поле. Це поле може за деяких умов взаємодіяти з активними чи пасивними медичними імплантатами. Щоб зменшити ризик серйозних або смертельних травм, рекомендуємо особам із медичними імплантатами проконсультуватися зі своїм лікарем і виробником медичного імплантату перед початком експлуатації цього виробу.
- навчальний курс з експлуатації ланцюгових пилок. Інформацію про доступність навчальних матеріалів і курсів можна дізнатися у свого сервісного дилера, у лісництві чи бібліотеці.
  - Існує підвищений ризик втрати контролю над цим виробом. Використовувати виріб, перебуваючи на деревах, дозволяється лише особам, що мають спеціальну підготовку з методів пиляння й інших робіт. Оператор мусить мати захисне обладнання на кшталт підйомного механізму, мотузок і пасової підвіски. Для всіх видів робіт на рівні землі рекомендується використовувати звичайні ланцюгові пилки.
  - Щоб зменшити небезпеку травмування, дотримуйтеся інструкцій із використання спеціальних методів пиляння й інших робіт. Забороняється виконувати роботи на деревах, якщо ви не маєте відповідних професійних навичок. Ці навички включають у себе прийом безпечного проведення верхолазних робіт і займання потрібного робочого положення. Ви маєте навчитися використовувати обладнання на кшталт пасових підвісок, мотузок, ременів, кітків і карабінів.
  - Заборонено пиляти зоною віддачі, що розташована на кінці шини ланцюгової пилки.
  - Забороняється торкатися ланцюга, що обертається. Це може призвести до серйозних травм чи смерті.
  - Не намагайтеся ловити гілки, що падають, чи робити надрізи, якщо оператор підвішений лише на одній мотузці. Завжди використовуйте дві страхувальні мотузки.
  - Під час робіт по поваленню дерев захисні навушки необхідно знімати одразу після завершення пиляння. У цих випадках дуже важливо чути звуки й попереджувальні сигнали.
  - Перед використанням виробу ви повинні усвідомити ефекти віддачі й способи їх уникнення. Інструкції див. у *Інформація про віддачу на сторінці 15 та Поширені запитання щодо віддачі на сторінці 16.*
  - Заборонено використовувати несправний виріб, акумуляторну батарею або зарядний пристрій.
  - Забороняється використовувати виріб, якщо ви втомлені чи перебуваєте під впливом наркотиків, алкоголю або медикаментів. Не користуйтеся виробом, якщо ви знаходитесь в стані, що негативно впливає на зір, зосередженість, координацію рухів чи свідомість. Ризик втоми підвищується під кінець робочого дня.
  - Забороняється експлуатувати виріб без правильно встановлених шини, ланцюга та всіх кожухів. Інакше приводна зірочка може від'єднатися й завдати серйозних травм. Інструкції див. у розділі *Збирання на сторінці 13.*

## Правила техніки безпеки під час використання



**ПОПЕРЕДЖЕННЯ:** Перш ніж розпочати використання виробу, уважно прочитайте наведені нижче попередження.

- Інформація в посібнику користувача не замінить професійних навичок і досвіду. Якщо ви маєте сумніви щодо експлуатації виробу, зверніться до особи, що має відповідні професійні навички й досвід.
- Якщо у вас виникли питання щодо експлуатації виробу, зверніться до свого сервісного дилера чи компанії Husqvarna. Ми можемо надати інформацію щодо правильної та безпечної експлуатації виробу. За можливості пройдіть



- Переконайтеся, що сторонні особи чи тварини не зможуть доторкнутися до виробу чи вплинути на контроль над ним.

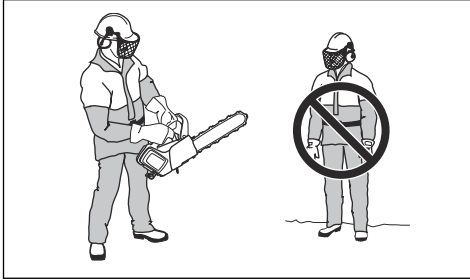

- У разі недбалого використання небезпека віддачі підвищується. Віддача може виникнути, якщо зона віддачі шини випадково торкнеться гілки, сусіднього дерева чи іншого предмета.
- Не тримайте виріб однією рукою. Неможливо безпечно контролювати цей виріб однією рукою.
- Тримайте виріб правою рукою за верхню ручку, а лівою рукою за передню ручку. Пальці рук мають охоплювати рукоятки. Це зменшує небезпеку віддачі й дозволяє краще контролювати виріб. Не випускайте ручки!

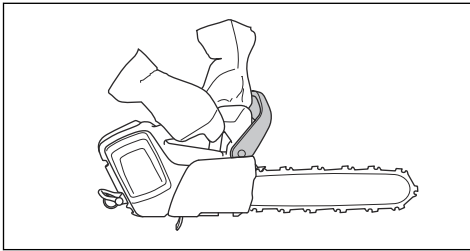

- Переконайтеся, що ви перебуваєте в стійкому положенні, а ланцюг не торкається будь-яких сторонніх об'єктів.
- Не використовуйте виріб на висоті вище своїх плечей і не намагайтеся працювати кінчиком шини.

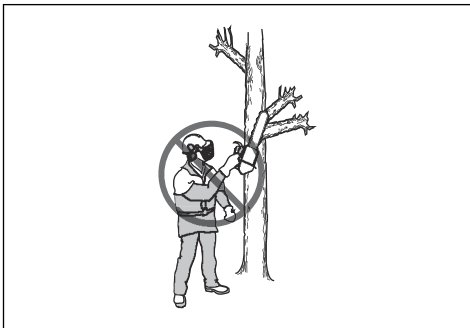

- Не намагайтеся обрізати гілки, якщо не маєте спеціальної підготовки.
- Рівень вібрації підвищується в разі використання невідповідного чи погано заточеного різального обладнання. Зрізання твердої деревини на кшталт широколистяних дерев створює більше вібрації, ніж зрізання м'якої деревини на кшталт хвойних дерев.

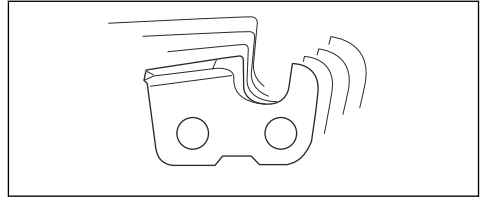

- У людей, які мають погіршений кровообіг, надмірна вібрація може ушкодити нервову систему або систему кровообігу. Якщо у вас проявляються симптоми надмірного впливу вібрації, зверніться до свого лікаря. До таких симптомів належить оніміння, втрата чутливості, пощипування, поколювання, біль, безсилля, зміна кольору або стану шкіри. Як правило, ці симптоми проявляються в пальцях, руках і зап'ястках та стають сильнішими при низьких температурах.
- Уникайте роботи, яка, за вашою думкою, виходить за межі ваших можливостей.
- Неможливо передбачити всі ситуації, які можуть виникнути під час використання виробу. Завжди будьте обережні та керуйтеся здоровим глуздом.



- Акумулятор дозволяється використовувати за температури від  $-10^{\circ}\text{C}$  ( $14^{\circ}\text{F}$ ) до  $40^{\circ}\text{C}$  ( $104^{\circ}\text{F}$ ).

## Засоби індивідуального захисту



**ПОПЕРЕДЖЕННЯ:** Перш ніж розпочати використання виробу, уважно прочитайте наведені нижче попередження.



- Більшість нещасних випадків під час експлуатації ланцюгової пилки стається через контакт ланцюга з оператором. Під час роботи обов'язково користуйтеся затвердженими засобами індивідуального захисту. Засоби індивідуального захисту не можуть забезпечити абсолютний захист від травмування, але в разі нещасного випадку вони знизять ступінь важкості травми. Зверніться до свого дилера з обслуговування за рекомендаціями стосовно того, яке спорядження використовувати.
- Одяг повинен щільно облягати тіло, але не обмежувати рухів. Регулярно перевіряйте стан засобів індивідуального захисту.
- Використовуйте затверджений захисний шолом.
- Користуйтеся відповідними захисними навушниками. Тривала робота за сильного шуму може призвести до погіршення слуху.
- Щоб зменшити небезпеку травм від предметів, що відлітають, використовуйте захисні окуляри або захисну маску. Під час роботи виробу такі предмети, як тирса й невеликі шматки деревини, можуть відлітати з високою швидкістю. Це може призвести до серйозної травми, особливо травми очей.
- Використовуйте рукавиці із захистом від ланцюгових пилок.
- Використовуйте штани із захистом від ланцюгових пилок.
- Використовуйте захисне взуття зі сталевим носком і неслизькою підошвою.
- Завжди тримайте аптечку поруч.
- Небезпека іскор. Тримайте поблизу засоби гасіння пожежі й лопату для запобігання лісовим пожежам.

## Механізми безпеки на пристрої



**ПОПЕРЕДЖЕННЯ:** Перш ніж розпочати використання виробу, уважно прочитайте наведені нижче попередження.

- Не використовуйте виріб із пошкодженими захисними пристроями.

- Регулярно перевіряйте захисні пристрої. Див. *Технічне обслуговування й перевірка захисних пристроїв виробу на сторінці 21.*
- У випадку пошкодження запобіжних механізмів зверніться до сервісного дилера Husqvarna.

## Функції інтерфейсу користувача

На інтерфейсі користувача розташовані кнопка ввімкнення / вимкнення, кнопка SaveE, а також індикатор стану заряду й індикатор попередження. Якщо задіяно гальмо ланцюга або існує ризик перевантаження, блимає попереджувальний індикатор. Захист від перевантаження тимчасово зупиняє виріб і не дозволяє його використовувати, доки температура не зменшиться. Якщо індикатор попередження горить постійно, зверніться до сервісного дилера.

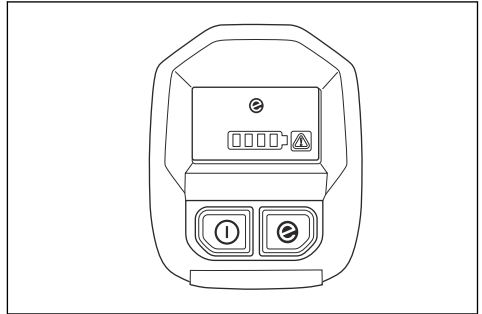

Детальнішу інформацію про інтерфейс користувача див. у розділі *Огляд виробу на сторінці 2.*

## Функція автоматичного зупинення

Виріб оснащений функцією автоматичного зупинення, яка зупиняє виріб, якщо ви не користуетесь ним упродовж 3 хвилин.

**Зверніть увагу:** Якщо застосовано ланцюгове гальмо, виріб залишається ввімкненим протягом 30 хвилин.

## Ланцюгове гальмо та передній захисний щиток

Виріб обладнаний ланцюговим гальмом, який зупиняє ланцюг у разі віддачі. Ланцюгове гальмо знижує ризик виникнення нещасних випадків, але тільки ви можете їм запобігти.



**ПОПЕРЕДЖЕННЯ:** Уникайте ситуацій, в яких існує небезпека віддачі. Будьте обережні під час використання виробу й переконайтеся, що зона віддачі шини не торкнеться ніяких предметів.

Ланцюгове гальмо активується вручну лівою рукою чи автоматично за допомогою інерційного пускового механізму. Посуньте передній захисний щиток

уперед, щоб задіяти ланцюгове гальмо вручну. Цей рух активує механізм, що під дією пружини зупиняє приводну зірочку.

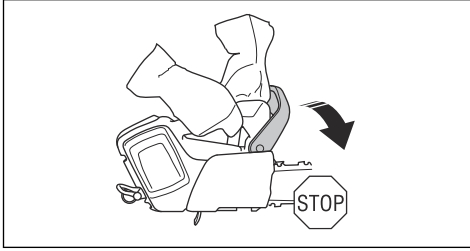

Потягніть передній захисний щиток назад, щоб вимкнути ланцюгове гальмо.

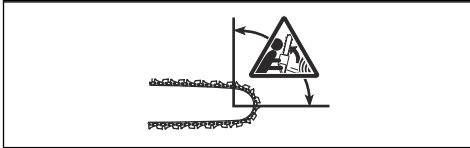
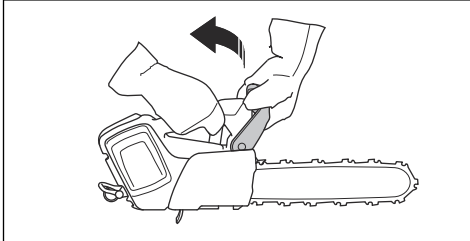

Метод задіявання ланцюгового гальма залежить від сили віддачі й положення виробу. У разі сильної віддачі, коли зона віддачі шини перебуває найбільш далеко від вас, ланцюгове гальмо активується за інерцією. Якщо віддача слабша чи зона віддачі шини перебуває ближче до вас, ланцюгове гальмо активується вручну лівою рукою.



Використовуйте гальмо ланцюга в якості стояночного під час запуску й переміщення на короткі дистанції.

Це знижує ризик травмування через контакт ланцюга з вами чи особами поблизу вас.

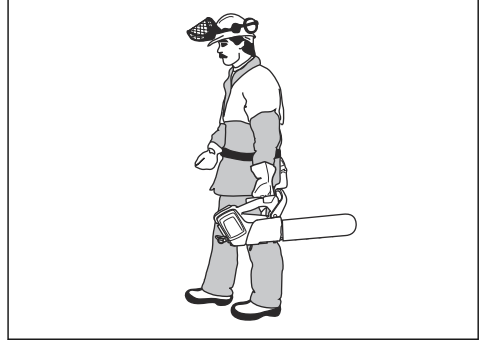

Віддача може бути різкою й дуже сильною. У більшості випадків віддача буває невеликою й не завжди активує ланцюгове гальмо. Якщо під час експлуатації виробу виникає віддача, міцно тримайте його за ручки й не відпускайте.

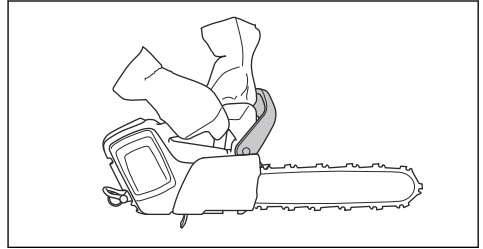

Крім того, передній захисний щиток знижує ризик контакту з ланцюгом у разі, якщо ви відпустите передню ручку.

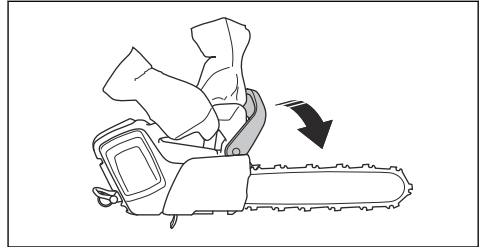

Під час роботи з повалення дерев активувати ланцюгове гальмо вручну неможливо. У цьому положенні ланцюгове гальмо активується лише за допомогою інерційного пускового механізму.

### Запобіжник

Фіксатор механічного пускового пристрою запобігає випадковому спрацьовуванню цього пристрою. Коли ви пересуваєте фіксатор механічного пускового пристрою вперед (А), а потім притискаєте його до рукоятки (В), механічний пусковий пристрій (С)

звільняється. Коли ви випускаєте ручку з рук, фіксатор і механічний пусковий пристрій повертаються до вихідного положення.

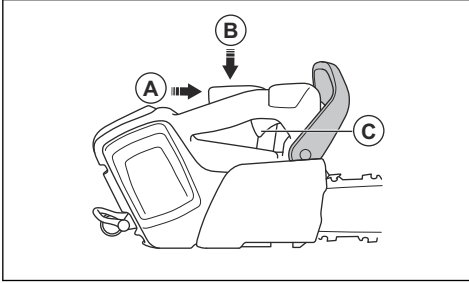

### Утримувач ланцюга

Утримувач ланцюга захоплює ланцюг у випадку, якщо він порветься чи спаде. Небезпека зменшується, якщо натяг ланцюга правильний. Правильне технічне обслуговування шини й ланцюга також знижує рівень небезпеки. Інструкції див. у Збирання на сторінці 13 та ТЕХНІЧНЕ ОБСЛУГОВУВАННЯ на сторінці 20.

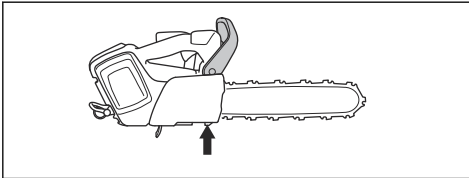

### Правила техніки безпеки під час обслуговування



**ПОПЕРЕДЖЕННЯ:** Перш ніж розпочати технічне обслуговування виробу, уважно прочитайте наведені нижче попередження.

- Перед технічним обслуговуванням, іншими перевірками чи монтажем виробу необхідно виймати акумулятор.
- Оператор має виконувати лише ті види технічного обслуговування, що описані в цьому посібнику користувача. У разі необхідності виконання складніших робіт із технічного обслуговування слід звернутися до сервісного дилера.
- Заборонено мити батарею чи зарядний пристрій водою. Використання сильнодіючих миючих засобів може призвести до пошкодження пластику.
- Відсутність технічного обслуговування зменшує термін служби виробу й підвищує вірогідність виникнення нещасних випадків.
- Для виконання робіт з обслуговування й ремонту, особливо в разі роботи із захисними пристроями

виробу, необхідна спеціальна підготовка. Якщо після технічного обслуговування виріб не пройде частину перевірок, наведених у цьому посібнику користувача, зверніться до свого сервісного дилера. Ми гарантуємо можливість професійного ремонту й обслуговування вашого виробу.

- Використовуйте лише оригінальні запасні частини.

### Правила техніки безпеки під час роботи з різальним обладнанням



**ПОПЕРЕДЖЕННЯ:** Перш ніж розпочати використання виробу, уважно прочитайте наведені нижче попередження.

- Використовуйте лише схвалені комбінації шини та ланцюга й обладнання для заточування. Інструкції див. у розділі *Аксесуари на сторінці 31*.
- Під час роботи з ланцюгом пилки або його обслуговування використовуйте захисні рукавиці. Нерухомий ланцюг пилки також може завдати травми.
- Різці необхідно завжди тримати добре нагостреними. Дотримуйтеся вказівок і використовуйте напилек рекомендованого розміру. Пошкоджений або неправильно нагострений ланцюг пилки підвищує небезпеку виникнення нещасних випадків.

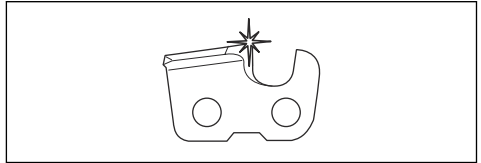

- Стежте за тим, щоб обмежувач глибини різання було налаштовано правильно. Дотримуйтеся вказівок і використовуйте рекомендоване значення глибини різання. Надто велике значення глибини різання збільшує небезпеку віддачі.

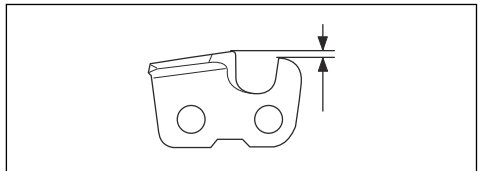

- Переконайтеся, що ланцюг пилки правильно натягнутий. Якщо ланцюг пилки недостатньо натягнутий на пильну шину, він може впасти. Неправильний натяг ланцюга пилки призводить до збільшення зносу пильної шини, ланцюга

пилки та приводної зірочки. Див. *Аксесуари на сторінці 31.*

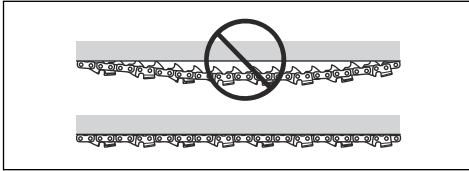

- Необхідно регулярно проводити технічне обслуговування різального обладнання й змащувати його належним чином. У разі неправильного змащування ланцюга пилки

підвищується ризик зносу пильної шини, ланцюга пилки та приводної зірочки.

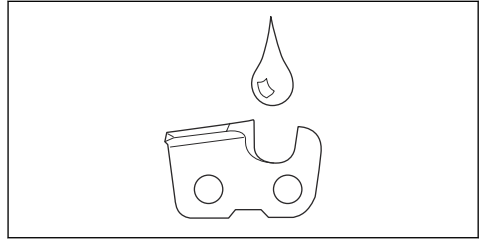

## Збирання

### Збирання пильної шини й ланцюга пилки



**ПОПЕРЕДЖЕННЯ:** Перед монтажем чи технічним обслуговуванням виробу необхідно завжди виймати акумулятор.

1. Розблокуйте ланцюгове гальмо.

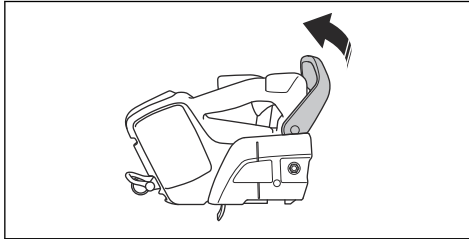

2. Відкрутіть гайку шини пилки. Зніміть кришку приводної зірочки й кільце для транспортування (A).

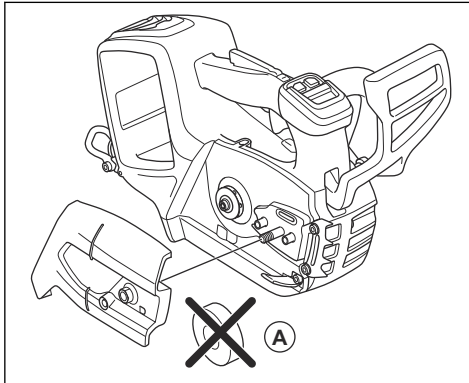

3. Установіть шину пилки на болт шини.

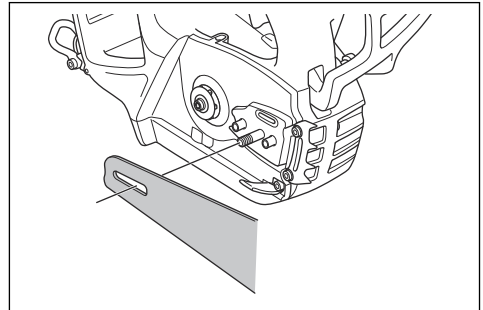

4. Установіть пильну шину в максимальне заднє положення. Підніміть ланцюг пилки над приводною зірочкою й зчепіть його в канавці на пильній шині. Починайте з верхнього краю пильної шини.

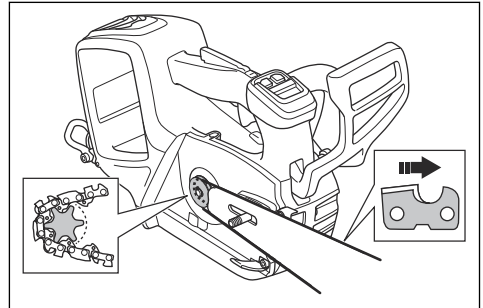

5. Переконайтеся, що краї різців на верхньому краї пильної шини спрямовані вперед.
6. Установіть кришку приводної зірочки та вставте шип натягування ланцюга в отвір на пильній шині.
7. Переконайтеся, що приводні ланки ланцюга пилки правильно розташовані на приводній зірочці.
8. Переконайтеся, що ланцюг пилки правильно зчеплений у канавці на пильній шині.

9. Затягніть гайку пильної шини пальцями.
10. Натягніть ланцюг пилки. Інструкції див. у розділі *Налаштування натягу ланцюга пилки на сторінці 25.*

## Установлення кришки всмоктувача повітря (необов'язково)

Якщо під час роботи з матеріалом у повітрі утворюється велика кількість пилу й дрібних часток, слід користуватися кришкою всмоктувача повітря.

1. Притисніть кришку всмоктувача повітря до кожуха вентилятора. Отвір у кришці всмоктувача повітря має бути розташований у правій частині отвору в кожусі вентилятора.
2. Обережно притискайте кришку всмоктувача повітря до кожуха вентилятора, доки не почуєте клацання.

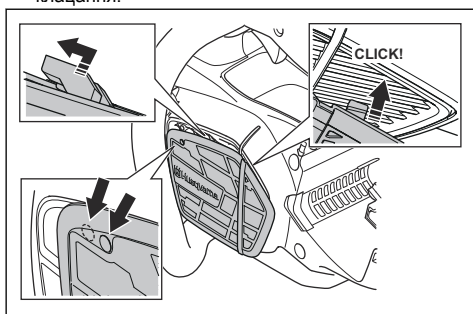

3. Рухайте кришку всмоктувача повітря вліво, доки отвори не вирівняються.

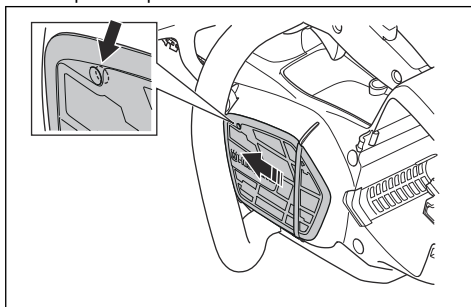

4. Установіть гвинт.

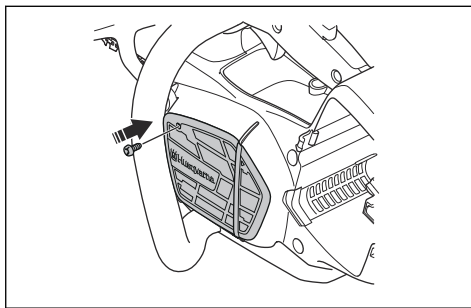

## Експлуатація

### Вступ



**ПОПЕРЕДЖЕННЯ:** Перед використанням виробу уважно прочитайте розділ про правила техніки безпеки.

### Husqvarna Connect

Husqvarna Connect є безкоштовною програмою для мобільного пристрою. У програмі Husqvarna Connect доступна низка розширених функцій для користування Husqvarna.

- розширена інформація про виріб;
- відомості про деталі й обслуговування виробу, а також довідкова інформація.

### Технологія бездротового зв'язку Bluetooth®

Оснащені технологією бездротового зв'язку Bluetooth® вироби можна підключати до мобільних

пристроїв і користуватися додатковими функціями Husqvarna.

Символ технології бездротового зв'язку *Bluetooth®* з'являється, коли ваш мобільний пристрій підключено до виробу.



### Щоб почати користуватися Husqvarna Connect

1. Завантажте програму Husqvarna Connect на свій мобільний пристрій.
2. Зареєструйтеся в програмі Husqvarna Connect.
3. Виконайте вказівки з підключення та реєстрації виробу, наведені в програмі Husqvarna Connect.

**Зверніть увагу:** У деяких країнах програма Husqvarna Connect може бути недоступною для завантаження.

## Робоча перевірка перед початком використання виробу

1. Перевірте ланцюгове гальмо та переконайтеся, що воно функціонує відповідним чином та не має пошкоджень.
2. Перевірте фіксатор механічного пускового пристрою й переконайтеся, що він функціонує відповідним чином і не має пошкоджень.
3. Перевірте кнопку панель і переконайтеся, що вона функціонує відповідним чином.
4. Переконайтеся, що на рукоятках немає мастила.
5. Переконайтеся, що всі деталі встановлені правильно, перебувають на своїх місцях і не пошкоджені.
6. Перевірте утримувач ланцюга та переконайтеся, що він встановлений правильно.
7. Перевірте натяг ланцюга.
8. Зарядіть акумулятор і переконайтеся, що він правильно встановлений.
9. Після натискання на механічний пусковий пристрій переконайтеся, що ланцюг зупинився.

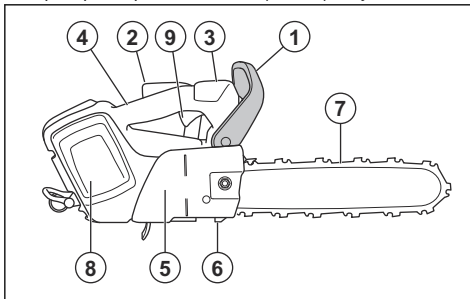

## Використання правильного мастила для ланцюга



**ПОПЕРЕДЖЕННЯ:** Не використовуйте відпрацьоване мастило, яке може завдати шкоди вам і навколишньому середовищу. Відпрацьоване мастило призводить до пошкодження масляного насоса, шини та ланцюга.



**ПОПЕРЕДЖЕННЯ:** Ланцюг пилки може зламатись у разі неналежного змащування різального обладнання. Це може призвести до серйозних травм або смерті оператора.



**ПОПЕРЕДЖЕННЯ:** Для правильної роботи цієї функції слід використовувати відповідне мастило для

ланцюга. Зверніться до свого дилера з обслуговування, щоб вибрати мастило для ланцюга.

- Використовуйте мастило для ланцюга Husqvarna, щоб максимально подовжити термін служби ланцюга пилки та запобігти негативному впливу на навколишнє середовище. Якщо мастила Husqvarna немає, рекомендуємо використовувати стандартне масло для ланцюгів.
- Використовуйте мастило, яке добре тримається на ланцюгу пилки.
- Використовуйте мастило для ланцюга з правильним діапазоном в'язкості, яке підходить для застосування за поточної температури повітря.



**УВАГА:** За температур нижче 0 °C (32 °F) деякі мастила для ланцюга стають надто густими, що може спричинити пошкодження компонентів масляного насоса.

- Використовуйте рекомендоване різальне обладнання. Див. *Аксесуари на сторінці 31.*
- Зніміть кришку бака мастила для ланцюга.
- Заповніть бак мастилом для ланцюга.
- Надійно затягніть кришку бака.

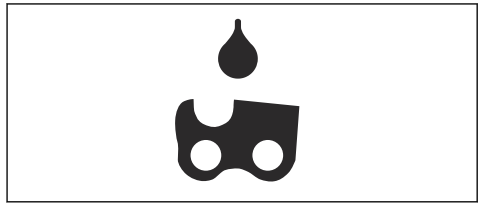

**Зверніть увагу:** Розташування бака мастила для ланцюга на виробі див. у розділі *Огляд виробу на сторінці 2.*

## Інформація про віддачу



**ПОПЕРЕДЖЕННЯ:** Віддача може стати причиною серйозних травм або смерті оператора чи сторонніх осіб. Щоб зменшити ризик, ви повинні знати причини віддачі та як запобігти їх виникненню.

Віддача стається тоді, коли зона віддачі шини торкається об'єкта. Віддача може бути раптовою й

дуже сильною, через що виріб відкидається в напрямку оператора.

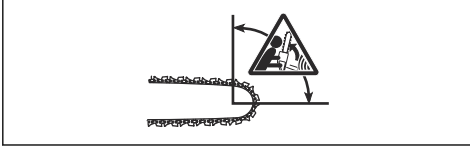

Віддача завжди стається в площині різання шини. Зазвичай виріб відкидається в напрямку оператора, але інколи напрямком може бути іншим. Напрямок руху виробу в результаті віддачі залежить від методу експлуатації.



Менший радіус носика шини зменшує силу віддачі.

Використовуйте ланцюг пилки з низькою віддачею, щоб зменшити наслідки віддачі. Не дозволяйте зоні віддачі торкатися предметів.



**ПОПЕРЕДЖЕННЯ:** Жоден ланцюг пилки не може повністю запобігти віддачі. Завжди дотримуйтесь інструкцій.

### Поширені запитання щодо віддачі

- Чи буде ланцюгове гальмо завжди активуватися вручну в разі віддачі?

Ні. Щоб посунути передній захисний щиток уперед, необхідно прикласти деяке зусилля. Якщо не прикласти необхідне зусилля, ланцюгове гальмо не активується. Крім того, під час роботи необхідно добре тримати ручки обома руками. У разі віддачі ланцюгове гальмо може не встигнути зупинити ланцюг до того, як він торкнеться вас. Існують також положення, коли ви не маєте змоги дотягнутися рукою до переднього захисного щитка, щоб активувати гальмо.

- Чи буде ланцюгове гальмо завжди активуватися інерційним пусковим механізмом у разі віддачі?

Ні. По-перше, ланцюгове гальмо має працювати належним чином. Інструкції щодо перевірки ланцюгового гальма див. у розділі *Технічне обслуговування й перевірка захисних пристроїв*

*виробу на сторінці 21.* Рекомендується виконувати цю процедуру кожного разу перед початком використання виробу. По-друге, щоб активувати ланцюгове гальмо, віддача повинна бути сильною. Якщо ланцюгове гальмо занадто чутливе, воно може вмикатися під час нерівної роботи.

- Чи можу я в будь-якому випадку покладатися на ланцюгове гальмо?

Ні. Для забезпечення захисту ланцюгове гальмо має працювати правильно. Під час віддачі гальмо повинно активуватися й зупинити ланцюг. Якщо ви перебуваєте близько до пильної шини, ланцюгове гальмо може не встигнути зупинити ланцюг пилки до того, як він торкнеться вас.



**ПОПЕРЕДЖЕННЯ:** Попередити віддачу може лише використання вами відповідних технік роботи.

### Запуск виробу

1. Перевірте механічний пусковий пристрій і його фіксатор. Див. *Перевірка фіксатора механічного пускового пристрою на сторінці 21.*
2. Посуньте передній захисний щиток уперед, щоб задіяти ланцюгове гальмо.

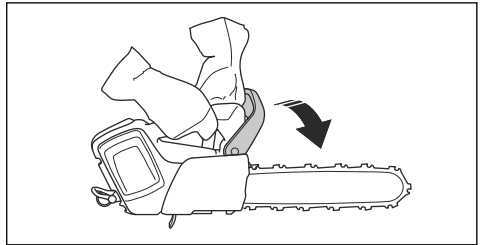

3. Установіть акумулятор у тримач акумулятора.

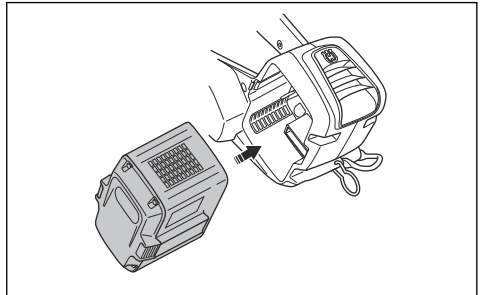

**УВАГА:** Переконайтеся в тому, що акумулятор встановлено в тримач акумулятора належним чином. Якщо акумулятор не вставляється в тримач легко, ви встановлюєте його неправильно.



4. Натискайте на нижню частину акумулятора, доки не почуєте звук клацання.

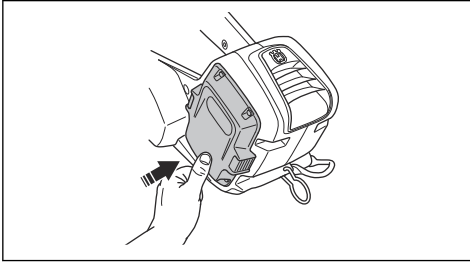

5. Натисніть кнопку запуску/зупинки й утримуйте, доки не ввімкнеться зелений світлодіодний індикатор.

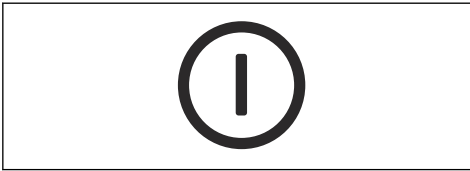

**ПОПЕРЕДЖЕННЯ:** Якщо будете запускати виріб на дереві, увімкніть ланцюгове гальмо, перш ніж опустити його на строп.

## Використання функції SavE

Функція SavE знижує швидкість ланцюга й потужність виробу.

1. Натисніть кнопку SavE. Увімкнеться зелений світлодіодний індикатор.
2. Для вимкнення функції натисніть кнопку SavE ще раз. Зелений світлодіодний індикатор вимкнеться.



## Зупинення виробу

1. Натисніть кнопку запуску/зупинки й утримуйте, доки не вимкнеться зелений світлодіодний індикатор.

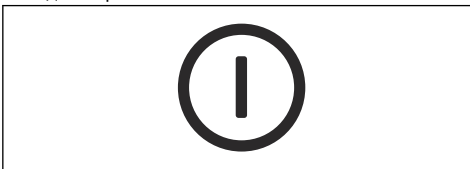

2. Натисніть кнопки виймання акумулятора й вийміть акумулятор із тримача, щоб запобігти ненавмисному запуску двигуна.

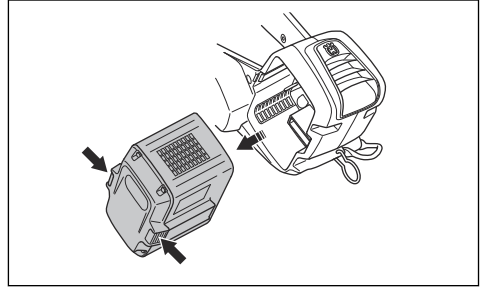

## Загальна інформація щодо методів роботи

Нижче надано деяку інформацію щодо користування цим виробом.



**ПОПЕРЕДЖЕННЯ:** Інформація щодо методів роботи, надана в цьому посібнику користувача, не може вважатися адекватною заміною учбового курсу з роботи із цим виробом для обробки дерев. Цей виріб дозволяється використовувати лише особам із відповідних служб з обробки дерев, що пройшли спеціальну підготовку! Використання виробу особами без спеціальної підготовки може призвести до серйозних травм. Не виконуйте дій, у безпеці яких ви не впевнені!

- Різання з тягою означає різання нижньою частиною шини. Під час різання ланцюг пилки протягується через дерево. У цьому положенні ви отримете кращий контроль над виробом і положенням зони віддачі.

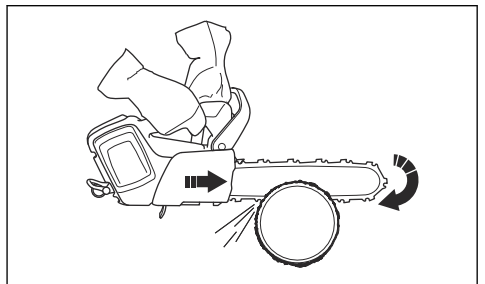

- Різання з поштовхом означає різання верхньої частиною шини. Ланцюг штовхає виріб у напрямку оператора.

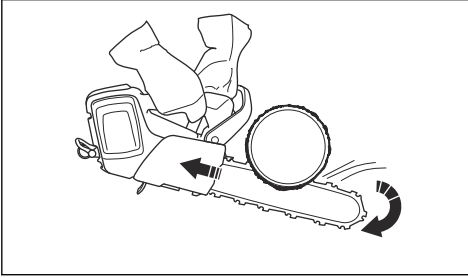

**ПОПЕРЕДЖЕННЯ:** Будьте обережні під час різання з поштовхом. Якщо ланцюг застрягне в стовбурі, виріб може відкинути на вас. Ви повинні запобігти цьому, адже існує небезпека, що зона віддачі шини торкнеться дерева. Це призведе до віддачі.

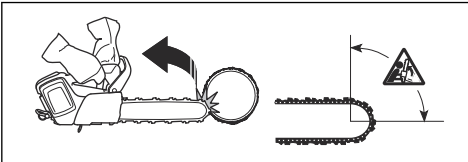

- Під час різання використовуйте повну потужність.
- Після кожного розрізу відпускайте механічний пусковий пристрій.



**УВАГА:** Робота двигуна протягом довгого часу на повній потужності без навантаження може призвести до пошкодження двигуна (наприклад, якщо різати без опору ланцюга).

## Підготовка виробу до роботи на дереві

### Робітник на землі

Якщо ви працюєте на землі, дотримуйтеся вказівок нижче.

1. Огляньте виріб.
2. Зарядіть акумулятор.
3. Надійно закріпіть один кінець затвердженого захисного стропа на петлі троса.

**Зверніть увагу:** Захисний строп дає змогу запобігти удару виробу об землю в разі його падіння.

4. Переконайтеся, що на іншому кінці захисного стропа встановлено карабін.

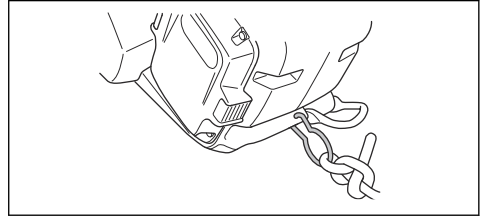

5. Запустіть виріб.
6. Зупиніть виріб.
7. Активуйте ланцюгове гальмо.
8. Подайте виріб оператору, що перебуває на дереві. Використовуйте відповідний інструмент для підймання.



**ПОПЕРЕДЖЕННЯ:** Коли будете підіймати виріб до оператора на дереві, переконайтеся, що його надійно закріплено.

## Оператор на дереві

Якщо ви працюєте на дереві, дотримуйтеся вказівок нижче.

1. Перед від'єднанням захисного стропа від інструмента для підймання необхідно спочатку закріпити виріб на пасовій підвісці. Закріпіть виріб на пасовій підвісці, використовуючи петлю на поясі або сталеве кільце на захисному стропі.

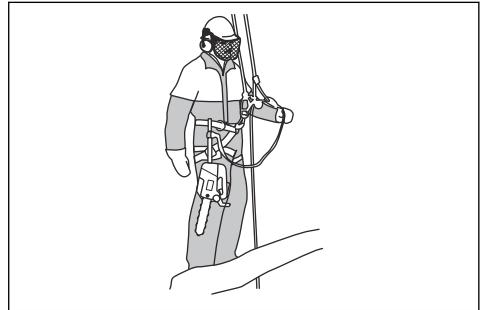

**ПОПЕРЕДЖЕННЯ:** Закріпіть захисний строп на рекомендованій точці кріплення 1 на пасовій підвісці.



**ПОПЕРЕДЖЕННЯ:** Якщо для кріплення виробу до пасової підвіски використовується лише захисний строп, повністю опустіть виріб разом із захисним стропом. На висоті не випускайте виріб із рук.

- Використовуйте відповідні карабіни для кріплення вільного кінця захисного стропа на точці кріплення пасової підвіски. Ця точка – ваша первинна точка кріплення.



**УВАГА:** Для закріплення захисного стропа використовуйте виключно петлю для троса.

- Перш ніж починати різати, переконайтеся, що ви перебуваєте у стійкому та надійному положенні.
- Зніміть виріб із вторинної точки кріплення й запустіть виріб, щоб почати різати.
- Активуйте ланцюгове гальмо одразу після завершення різання.

## Експлуатація виробу на дереві



**ПОПЕРЕДЖЕННЯ:** Більшість нещасних випадків стається, якщо оператор не може повністю контролювати виріб чи своє робоче положення.

- Забезпечте надійне робоче положення.
- Для горизонтальних розрізів тримайте пилку на рівні стегон, для вертикальних – на рівні сонячного сплетіння.
- Тримайте виріб обома руками.
- Під час роботи з вертикальними гілками, коли бічні зусилля є незначними, необхідно завжди займати стійке положення. За необхідності змініть точку кріплення страховальної мотузки, щоб уникнути утворення бічних навантажень чи запобігти їх підвищенню. Крім того, ви можете змінити точку кріплення за допомогою регульованого стропа, за потреби закріпивши його на пасовій підвісці.

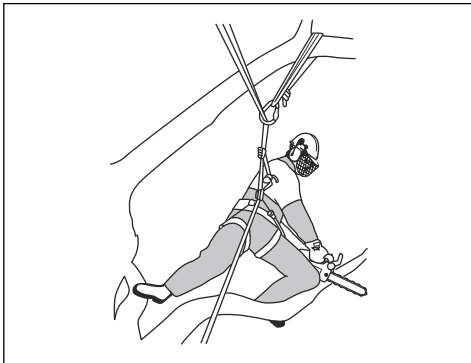

- Щоб підтримувати безпечне положення, використовуйте петлю для ноги.



- Регулярно перевіряйте пасову підвіску, пояс і мотузку.
- У разі необхідності підйому по дереву разом із виробом закріпіть виріб на задній точці кріплення пасової підвіски. Коли виріб закріплено на задній точці кріплення, він не заважає підйому й опусканню, а вага діє по центру вниз на спину оператора.

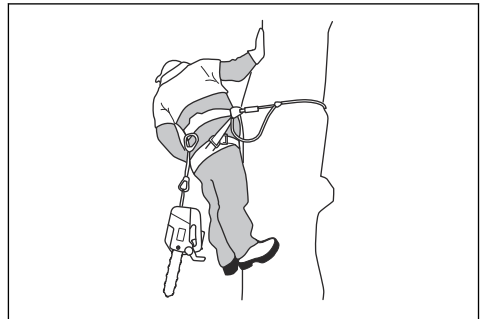

**ПОПЕРЕДЖЕННЯ:** Увімкніть ланцюгове гальмо, перш ніж опускати виріб на строп.

## Звільнення виробу, що застряг

- Зупиніть виріб.
- Обережно встановіть виріб у розрізі, направивши його проти дерева або до окремої мотузки для інструмента.
- Обережно витягайте пилку з розрізу, при цьому підіймаючи гілку, наскільки це необхідно.



**ПОПЕРЕДЖЕННЯ:** Не намагайтеся витягнути виріб. Небезпека отримання серйозних травм.

4. За необхідності використовуйте ручну або іншу ланцюгову пилку для вивільнення виробу. Зробіть на гілці розріз на віддаленні не менше 30 см / 12 дюймів від виробу, що застряг. Робіть розріз із зовнішнього боку гілки, у якій застряг виріб.

## ТЕХНІЧНЕ ОБСЛУГОВУВАННЯ

### Вступ



**ПОПЕРЕДЖЕННЯ:** Перед технічним обслуговуванням уважно прочитайте розділ про правила техніки безпеки.

Нижче наведено перелік заходів технічного обслуговування, які слід виконувати. Щоб отримати більше інформації, див. *ТЕХНІЧНЕ ОБСЛУГОВУВАННЯ* на сторінці 20.

### Графік технічного обслуговування



**ПОПЕРЕДЖЕННЯ:** Перед технічним обслуговуванням необхідно виймати акумулятор.

Технічне обслуговування	Перед використанням	Щотижня	Щомісяця
Очистьте зовнішні деталі виробу.	X		
Переконайтеся, що механічний пусковий пристрій і його фіксатор працюють належним чином.	X		
Очистьте гальмо ланцюга й переконайтеся, що воно працює безпечно. Перевірте утримувач ланцюга на відсутність пошкоджень. Замініть у разі потреби.	X		
Повертайте пильну шину для більш рівномірного зношування. Переконайтеся, що отвір для змащування в пильній шині не забитий. Очистьте канавку шини.	X		
Переконайтеся, що пильна шина й ланцюг пилки отримують достатню кількість мастила.	X		
Перевірте ланцюг пилки. Перевірте ланцюг на наявність тріщин і переконайтеся, що він не жорсткий та не надмірно зношений. замініть у разі потреби	X		
Нагостріть ланцюг пилки. Перевірте його натяг і стан. Перевірте приводну зірочку на наявність зношення й за необхідності замініть її.	X		
Почистьте всмоктувач повітря виробу.	X		
Переконайтеся в тому, що всі гвинти й гайки затягнуті.	X		
Переконайтеся в правильності роботи кнопкової панелі й відсутності будь-яких її пошкоджень.	X		
За допомогою напилка приберіть будь-які нерівності на краях пильної шини.		X	
Перевірте з'єднання між акумулятором і виробом. Перевірте з'єднання між акумулятором і зарядним пристроєм.			X
Спорожніть й очистьте паливний бак.			X

Технічне обслуговування	Перед використанням	Щотижня	Щомісяця
Обережно продуйте вентиляційні отвори зарядного пристрою та акумулятора стисненим повітрям.			X

## Технічне обслуговування й перевірка захисних пристроїв виробу

### Перевірка переднього захисного щитка

Регулярно виконуйте перевірку переднього захисного щитка.

1. Передній захисний щиток не повинен бути пошкоджений або деформований, на ньому не має бути дефектів на кшталт тріщин.

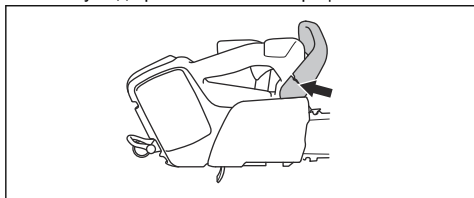

2. Переконайтеся, що передній захисний щиток рухається вільно та встановлений відповідним чином.

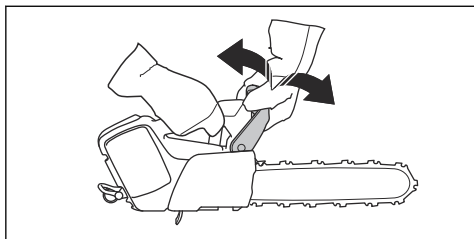

### Перевірка активатора гальма

1. Запустіть виріб і переконайтеся, що ланцюг не торкається землі чи будь-яких предметів. Інструкції див. у розділі *Запуск виробу на сторінці 16*.
2. Тримайте виріб міцно. Візьміться за ручки.

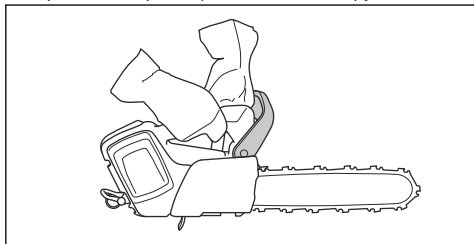

3. Увімкніть виріб на повну потужність і нахиліть лівий зап'ясток вперед, щоб активувати ланцюгове гальмо.
4. Переконайтеся, що ланцюг пилки негайно зупинився.

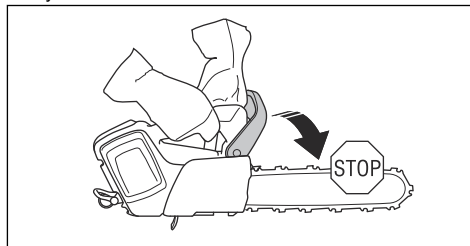

**ПОПЕРЕДЖЕННЯ:** Не відпускайте передню ручку!

### Перевірка фіксатора механічного пускового пристрою

1. Переконайтеся в тому, що механічний пусковий пристрій і фіксатор рухаються вільно, а зворотна пружина працює правильно.

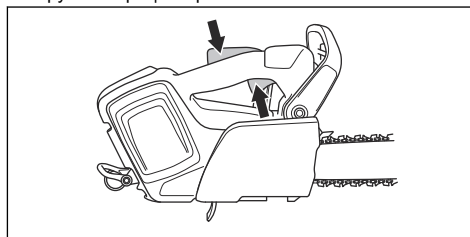

2. Пересуньте фіксатор механічного пускового пристрою вперед (A) і вниз (B). Утримуйте фіксатор механічного пускового пристрою біля ручки й переконайтеся, що він повертається в початкове положення, коли ви його відпускаєте.

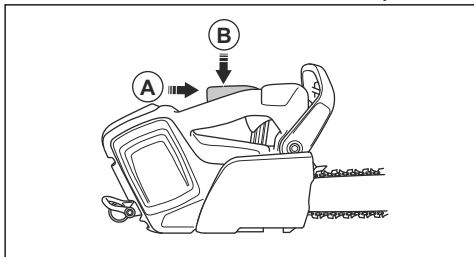

3. Перевірте, чи блокується механічний пусковий пристрій на холостому ході, коли ви відпускаєте фіксатор.

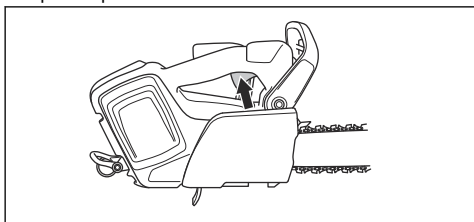

4. Увімкніть виріб і повністю натисніть курок газу.
5. Відпустіть механічний пусковий пристрій та переконайтеся, що ланцюг пилки зупинився й більше не рухається.



**ПОПЕРЕДЖЕННЯ:** Якщо ланцюг пилки продовжує обертатися, коли механічний пусковий пристрій встановлено в положення холостого ходу, зверніться до дилера з обслуговування.

### Перевірка утримувача ланцюга

1. Переконайтеся, що утримувач ланцюга не пошкоджений.
2. Переконайтеся, що утримувач ланцюга перебуває в стабільному положенні та встановлений на корпус виробу.

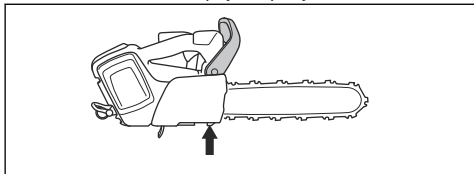

### Перевірка функцій інтерфейсу користувача

1. Запустіть виріб. Див. *Запуск виробу на сторінці 16.*

2. Натисніть і утримуйте кнопку ввімкнення / вимкнення.
3. Переконайтеся, що виріб зупинено, а зелений світлодіодний індикатор згас.

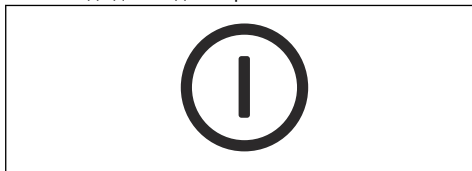

### Перевірка акумулятора й тримача акумулятора

1. Для чистки акумулятора й тримача акумулятора використовуйте м'яку щітку.
2. Очистьте вентиляційні отвори й з'єднувачі акумулятора.

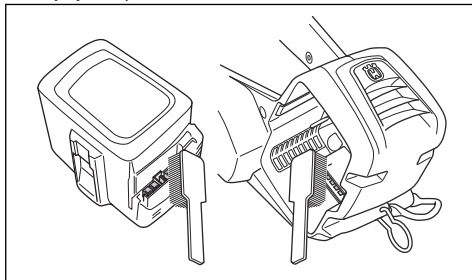

3. Переконайтеся, що акумуляторна батарея не пошкоджена й не має інших дефектів.

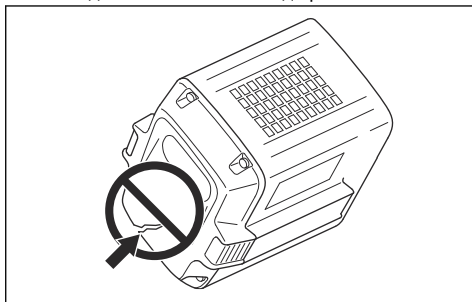

### Перевірка зарядного пристрою

1. Переконайтеся, що зарядний пристрій і шнур живлення не пошкоджені. Перевірте їх на наявність тріщин й інших дефектів.

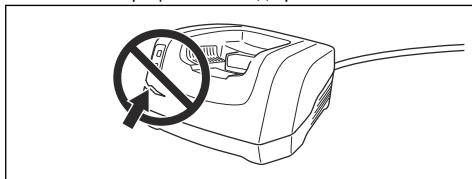

## Очищення системи охолодження

Система охолодження знижує температуру двигуна. Система охолодження включає в себе всмоктувач повітря з лівого боку виробу й вентилятор на двигуні.

Система охолодження включає в себе всмоктувач повітря з лівої сторони виробу й вентилятор на двигуні.

1. Очищуйте систему охолодження щіткою щотижня або частіше, якщо необхідно.

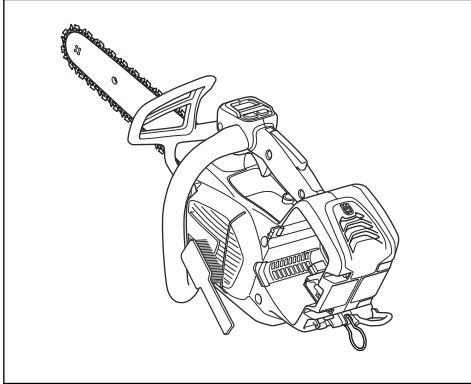

2. Переконайтеся в тому, що система охолодження не забруднена чи не забита.



**УВАГА:** Забруднена чи забита система охолодження може спричинити значне перегрівання виробу. Це призведе до пошкодження виробу.

## Нагострювання ланцюга пилки

### Інформація щодо пильної шини й ланцюга пилки



**ПОПЕРЕДЖЕННЯ:** Під час роботи з ланцюгом пилки або його обслуговування використовуйте захисні рукавиці. Нерухомий ланцюг пилки також може завдати травми.

Необхідно замінити зношені чи пошкоджені шину та ланцюг комбінаціями шини й ланцюга, рекомендованими компанією Husqvarna. Це необхідно, щоб підтримувати роботу функцій безпеки виробу. Список рекомендованих комбінацій пильних шин і ланцюгів для заміни див. тут: *Акcesуари на сторінці 31.*

- Довжина пильної шини, дюйми/см. Інформацію про довжину пильної шини зазвичай можна знайти на задньому кінці пильної шини.



- Кількість зубців на веденій зірочці шини (Т).

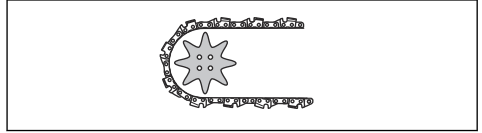

- Крок ланцюга, дюймів. Проміжки між приводними ланками ланцюга повинні збігатися з проміжками між зубцями на веденій зірочці шини й приводній зірочці.

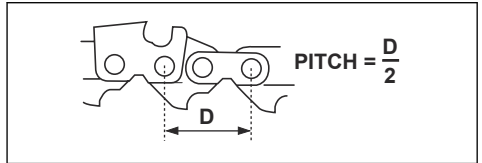

- Кількість передавальних ланок. Кількість приводних ланок визначається відповідно до типу пильної шини.

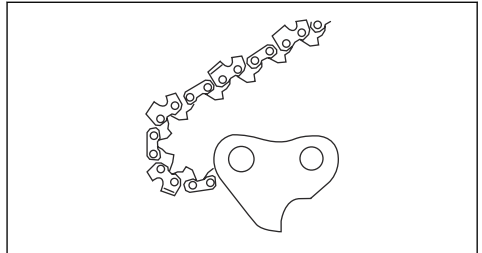

- Ширина паза шини, дюймів / мм. Ширина паза шини має бути такою ж, як і ширина приводних ланок.

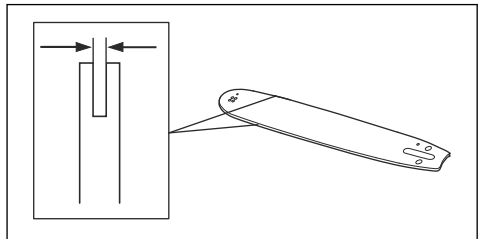

- Отвір для мастила для ланцюга та отвір для натягу ланцюга. Шину має бути вирівняно відносно виробу.

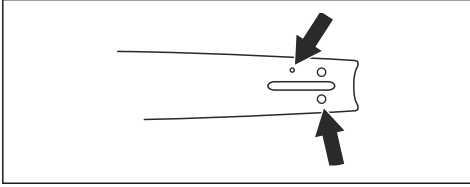

- Ширина приводних ланок, мм / дюймів.

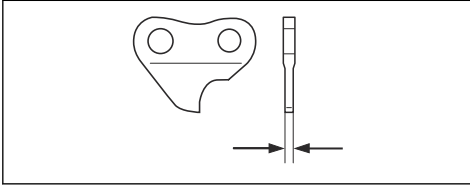

### Загальна інформація про нагострювання різців

Забороняється використовувати виріб із тупим ланцюгом. Якщо ланцюг затуплений, потрібно застосовувати більший тиск, щоб протиснути шину пилки через деревину. Якщо ланцюг дуже затуплений, у результаті пиляння буде з'являтися тирса, а не стружка.

Гострий ланцюг вривається в деревину, створюючи довгу й товсту стружку.

Різальний зубець (А) й обмежувач глибини (В) разом створюють різальну частину ланцюга – різець. Різниця висоти цих двох деталей є глибиною різання.

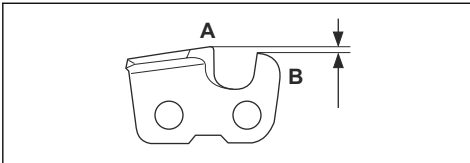

Під час нагострення зубця враховуйте:

- Кут заточування.

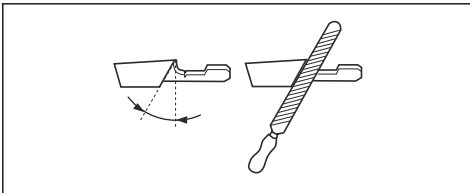

- Кут різання.

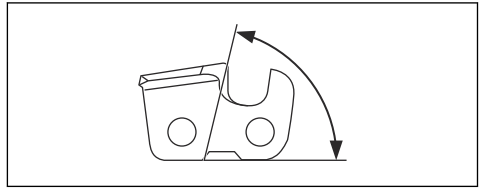

- Положення напилка.

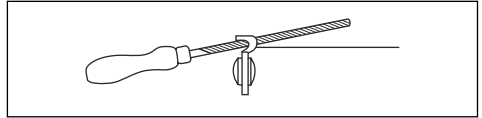

- Діаметр круглого напилка.

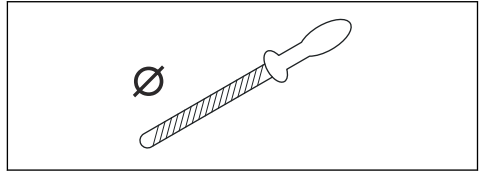

Без відповідного інструменту буде важко правильно нагострити ланцюг. Використовуйте напилки Husqvarna відповідного розміру. Це допоможе підтримувати максимальну продуктивність різання й мінімальну небезпеку віддачі.



**ПОПЕРЕДЖЕННЯ:** Якщо не дотримуватись інструкцій із правильного нагострювання, сила віддачі значно підвищуватиметься.

**Зверніть увагу:** Інформацію щодо нагострювання ланцюга див. тут: *Акcesуари на сторінці 31.*

### Нагострювання різців

1. Для нагострювання різальних зубців використовуйте круглий напилки і шаблон для напилка.

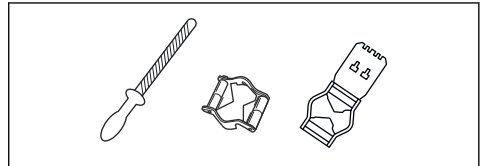

**Зверніть увагу:** Інформацію щодо рекомендованих компанією Husqvarna напилків і їх розмірів див. тут: *Акcesуари на сторінці 31.*

2. Правильно прикладайте напилки до різця. Див. інструкції до напилка.



3. Переміщуйте напилек від внутрішньої сторони різця назовні. Зменшуйте тиск під час повернення напилка назад.

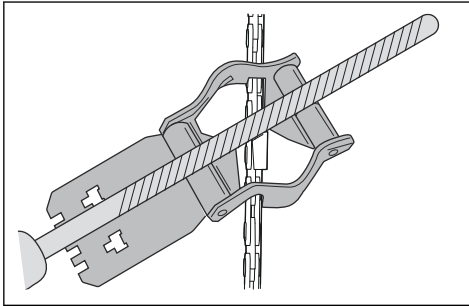

4. Зніміть матеріал з одного боку всіх різців.
5. Переверніть виріб і зніміть матеріал з іншого боку.
6. Переконайтеся, що всі різці однакової довжини.

### Загальна інформація щодо зміни висоти обмежувача глибини різання

Значення глибини різання (C) зменшується після загострювання різців (A). Для підтримки максимальної продуктивності різання необхідно прибирати металеву стружку з обмежувача глибини різання (B), щоб отримати рекомендоване значення глибини. Інструкції щодо того, як отримати правильну висоту обмежувача глибини різання для вашої ланцюгової пилки, див. у розділі *Аксесуари на сторінці 31*.

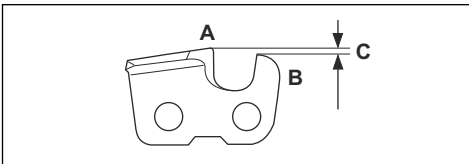

**ПОПЕРЕДЖЕННЯ:** Небезпека віддачі збільшується, якщо обмежувач глибини різання встановлено надто високо!

### Регулювання висоти глибиноміра

Перед налаштуванням висоти обмежувача глибини різання чи нагострювання різців див. інструкції в розділі *Нагострювання різців на сторінці 24*. Рекомендовано змінювати висоту обмежувача глибини різання після кожного третього загострювання різців.

Для правильного налаштування глибини різання й різців рекомендується використовувати наш пристрій

для вимірювання висоти обмежувача глибини різання.

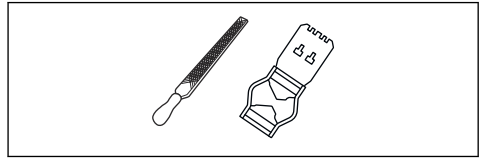

1. Для налаштування обмежувача глибини різання використовуйте плоский напилек і пристрій для вимірювання висоти обмежувача глибини різання. Для вибору правильного налаштування та скосу глибини різання використовуйте лише пристрій для обмеження глибини різання компанії Husqvarna.
2. Установіть пристрій для вимірювання висоти обмежувача глибини різання на ланцюг пилки.

**Зверніть увагу:** Детальнішу інформацію щодо експлуатації ви знайдете в інструкції до пристрою вимірювання висоти обмежувача глибини різання.

3. За допомогою плоского напилка видаліть частину обмежувача глибини різання, що виступає над пристроєм для вимірювання висоти обмежувача глибини.

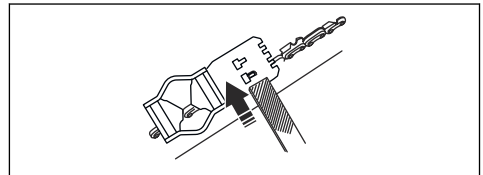

### Налаштування натягу ланцюга пилки



**ПОПЕРЕДЖЕННЯ:** Ланцюг пилки з неправильним натягом може зіскочити із шини й призвести до тяжкої травми чи смерті.

Ланцюг пилки стає довшим під час його використання. Регулярно налаштовуйте ланцюг пилки.

1. Послабте гайку шини, що втримує кришку приводної зірочки й ланцюгове гальмо. Скористайтеся комбінованим ключем.

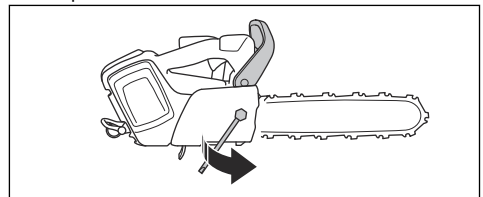

2. Підніміть передню частину шини й поверніть гвинт натягування ланцюга. Скористайтеся комбінованим ключем.
3. Натягніть ланцюг пилки таким чином, щоб він щільно прилягав до пильної шини.

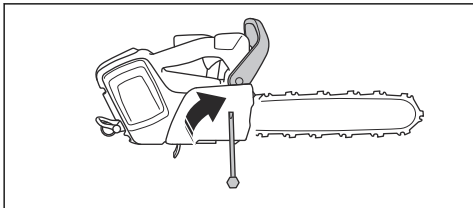

4. Затягуйте гайку пильної шини за допомогою комбінованого ключа, водночас піднімаючи верхню частину пильної шини.

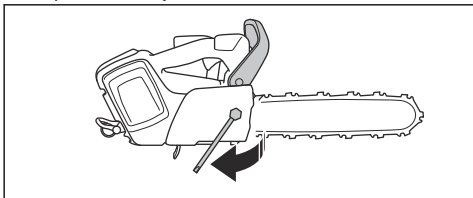

5. Переконайтеся, що ви можете вільно протягнути ланцюг пилки вручну й що він не провисає.

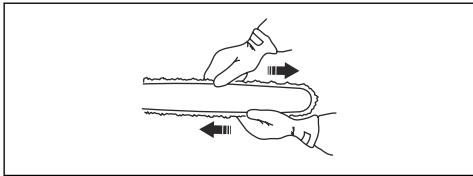

**Зверніть увагу:** Положення гвинта натягування ланцюга на виробі див. у розділі *Огляд виробу на сторінці 2*.

## Перевірка змащування ланцюга пилки

Під час кожної третьої зарядки акумулятора перевіряйте змащування ланцюга пилки.

1. Запустіть виріб і дайте йому попрацювати з максимальною частотою обертання. Утримуйте шину над поверхнею світлого кольору на висоті приблизно 20 см (8 дюймів).

2. Якщо ланцюг змащено належним чином, через 1 хвилину ви побачите виразний слід мастила на поверхні.



3. Якщо рівень змащування ланцюга недостатній, виконайте наступні перевірки.
  - а) Перевірте канал подачі мастила на шині й переконайтеся, що він не забитий. Прочистьте за необхідності.

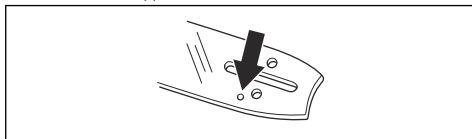

- б) Перевірте канавку на краю шини й переконайтеся, що вона чиста. Прочистьте за необхідності.

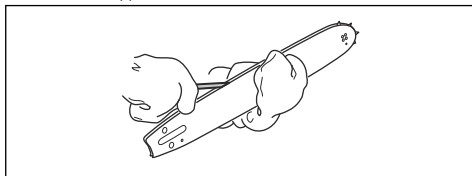

- в) Переконайтеся, що ведена зірочка шини вільно обертається, і що отвір для змащування на ній не забитий. Прочистьте й змастіть за необхідності.

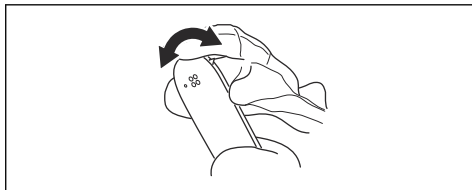

4. Якщо після виконання наведених вище кроків змащування ланцюга не виконується належним чином, зверніть до свого сервісного дилера.

## Перевірка приводної зірочки ланцюга

- Перевірте приводну зірочку ланцюга на наявність ознак зношення. За необхідності замініть приводну зірочку ланцюга.
- У разі заміни ланцюга також обов'язково замініть приводну зірочку. Великі шайби (А) мають бути спрямовані ввігнутим боком у напрямку приводної зірочки (В).

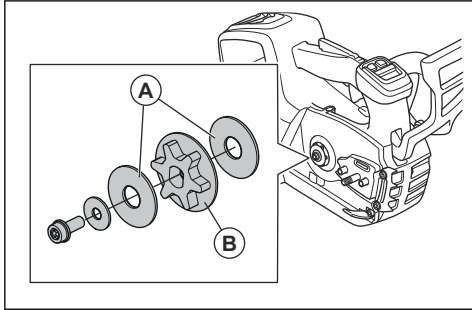

## Перевірка різального обладнання

1. Переконайтеся, що в заклепках і ланках немає тріщин і що всі заклепки закріплені. Замініть їх, якщо це необхідно.

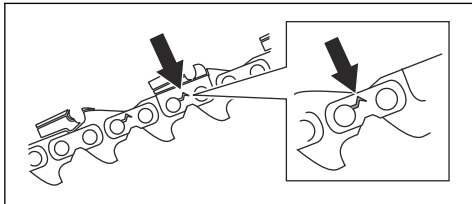

2. Переконайтеся, що ланцюг пилки легко згинається. Замініть ланцюг пилки, якщо він жорсткий.
3. Щоб перевірити заклепки й ланки на наявність зношення, порівняйте ланцюг вашої пилки з новим.
4. Замініть ланцюг пилки, якщо найдовша частина різця стала меншою за 4 мм (0,16 дюйма). Також замініть ланцюг пилки, якщо на різцях є тріщини.

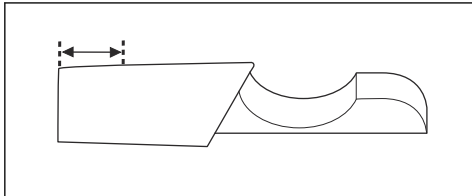

## Перевірка шини

1. Переконайтеся, що канал подачі мастила не заблокований. Очистьте його, якщо необхідно.

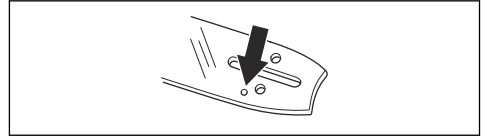

2. Перевірте, чи є на краях шини задирки. Видаліть задирки напилком.

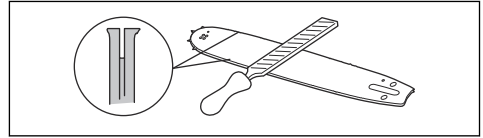

3. Очистьте паз у пильній шині.

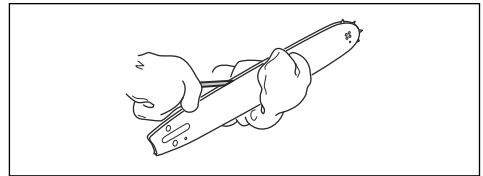

4. Перевірте канавку на шині на наявність зношення. За необхідності замініть пильну шину.

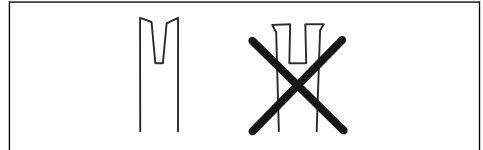

5. Упевніться, що кінчик різальної шини не занадто твердий чи зношений.

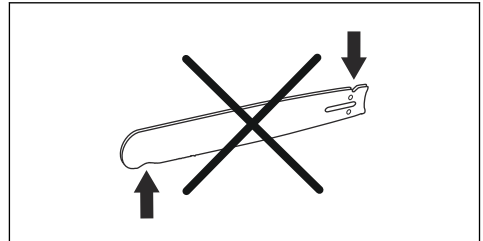

6. Переконайтеся, що ведена зірочка шини вільно обертається, і що отвір для змащування на ній не забитий. Очистьте та змастіть за необхідності.

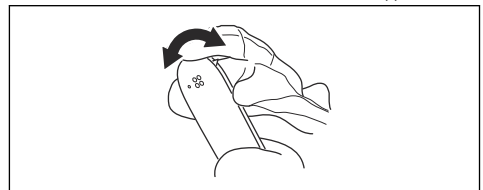

7. Щодня повертайте пильну шину, щоб подовжити термін її служби.

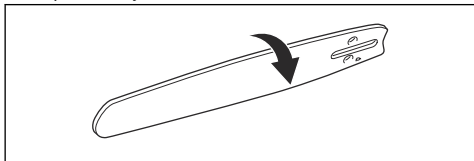

## Регулювання витрати мастила для ланцюга



**ПОПЕРЕДЖЕННЯ:** Перед початком регулювання насоса оливи зупиніть двигун.

- Поверніть регулювальний гвинт для масляного насоса. Для цього скористайтесь викруткою або комбінованим гайковим ключем.

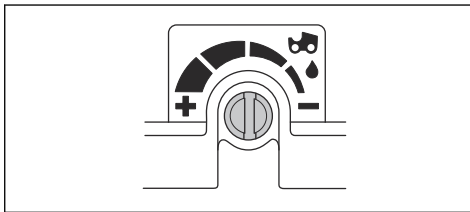

- а) Поверніть регулювальний гвинт проти годинникової стрілки, щоб збільшити витрату оливи.
- б) Поверніть регулювальний гвинт за годинниковою стрілкою, щоб зменшити витрату оливи.

## Усунення несправностей

### Корист. інтерфейс

Світлодіодний екран	Можливі несправності	Можливе рішення
Блимає світлодіодний індикатор попередження.	Увімкнено гальмо ланцюга.	Розблокуйте ланцюгове гальмо.
	Відхилення температури від норми.	Дайте виробу охолонути.
	Перевантаження. Рух ланцюга пилки заблоковано.	Вивільніть ланцюг пилки.
	Одночасно натиснуто механічний пусковий пристрій і кнопку ввімкнення / вимкнення.	Відпустіть механічний пусковий пристрій, щоб увімкнути виріб.
Блимає зелений світлодіод включення.	Недостатня напруга акумуляторної батареї.	Зарядіть акумулятор.
Індикатор попередження ввімкнений.	Обслуговування.	Зверніться до свого дилера з обслуговування.

# Транспортування, зберігання й утилізація

## Транспортування та зберігання

- На літій-іонні акумулятори поширюються правила щодо небезпечного вантажу.
- У разі перевезення пасажирським або вантажним транспортом дотримуйтеся спеціальних вимог щодо упаковки й маркування (це правило також стосується третіх осіб і експедиторів).
- Перш ніж відправляти виріб, проконсультуйтеся з особою, що пройшла спеціальну підготовку щодо поводження з небезпечними матеріалами. Дотримуйтеся всіх застосованих національних норм і правил.
- Перед пакуванням акумулятора ізолюйте відкриті контакти. Зафіксуйте акумулятор в упаковці, щоб він не рухався.
- Готуючись до зберігання чи транспортування інструмента, завжди слід виймати акумулятор.
- Зберігайте акумулятор і зарядний пристрій у сухих приміщеннях, захищених від вологи й низьких температур.
- Заборонено зберігати акумулятор у місці, де можуть утворюватися статичні заряди. Не зберігайте акумулятор у металевій коробці.
- Зберігайте акумулятор за температури 5–25 °C (41–77 °F) у захищеному від прямих сонячних променів місці.
- Зберігайте зарядний пристрій за температури 5–45 °C (41–113 °F) у захищеному від прямих сонячних променів місці.
- Використовуйте зарядний пристрій лише за температури навколишнього середовища 5–40 °C (41–104 °F).
- Перед довготривалим зберіганням акумулятор необхідно зарядити на 30–50 %.
- Зберігайте зарядний пристрій у сухому закритому приміщенні.
- Зберігайте акумулятор і зарядний пристрій окремо. Не дозволяйте дітям й іншим особам без

належної підготовки торкатися обладнання. Зберігайте обладнання в приміщеннях, які можна закрити на замок.

- Перед тривалим зберіганням промийте виріб і проведіть повне технічне обслуговування.
- Під час транспортування й зберігання використовуйте чохол для транспортування, що допоможе захистити виріб від травм і пошкоджень.
- Під час транспортування надійно закріплюйте виріб.

## Утилізація акумулятора, зарядного пристрою й виробу

Символ, наведений нижче, означає, що цей виріб не можна утилізувати разом із побутовими відходами. Утилізацію необхідно проводити на підприємстві з переробки відходів електричного й електронного обладнання. Це допоможе запобігти шкоді навколишньому середовищу й людям.

Щоб отримати детальнішу інформацію, проконсультуйтеся з органами місцевої влади, місцевою службою переробки відходів чи вашим дилером.

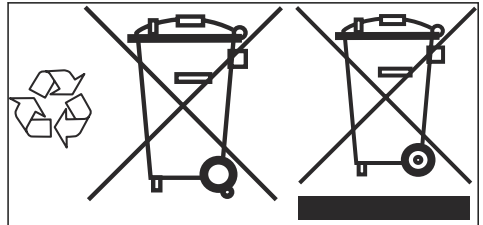

**Зверніть увагу:** Символ нанесений на виріб чи упаковку виробу.

## Технічні характеристики

### Технічні характеристики

	T540i XP
<b>Двигун</b>	
Тип	Двигун постійного струму (без щіток) 36 В
<b>Особливості</b>	
Режим зменшеного споживання енергії	savE

	<b>T540i XP</b>
<b>Система змащування</b>	
Тип масляного насоса	Регульоване
Ємність бака для мастила, літрів / см <sup>2</sup>	0,18 / 180
<b>Маса</b>	
Ланцюгова пилка без акумулятора, шини, ланцюга та з порожнім баком під мастило для ланцюга, кг	2,5
<b>Рівень захисту від води</b>	
IPX4	Так
<b>Випромінювання шуму <sup>1</sup></b>	
Рівень звукової потужності вимірний, дБ (A)	101
Гарантований рівень звукової потужності, L <sub>WA</sub> дБ(A)	103
<b>Рівні звуку <sup>2</sup></b>	
Еквівалентний рівень звукового тиску на вухо оператора, дБ(A)	92
<b>Рівні вібрації <sup>3</sup></b>	
Передня рукоятка, м/с <sup>2</sup>	2,2
Задня ручка, м/с <sup>2</sup>	4,3
<b>Еквівалентні рівні вібрації <sup>4</sup></b>	
Передня рукоятка, м/с <sup>2</sup>	2,1
Задня ручка, м/с <sup>2</sup>	3,5
<b>Ланцюг пилки / пильна шина</b>	
Рекомендована довжина шини, дюймів / см	12-16 / 30-40
Ефективна довжина різання, дюймів / см	11-15 / 28-38
Тип приводного зубчастого колеса / кількість зубців	m0,325"/7 (SP21G), 1/4"/8 (H00)
Максимальна швидкість ланцюга/(режим savE), м/с	24 (18)
<b>Радіочастотні характеристики Bluetooth®</b>	
Частотний діапазон, ГГц	2,4–2,4835

<sup>1</sup> Випромінювання шуму в середовище, виміряне як звукова потужність (L<sub>WA</sub>), відповідає директиві ЄС 2000/14/ЄС.

<sup>2</sup> Еквівалент рівня звукового тиску, згідно зі стандартом ISO 22868:2011, обчислюється у вигляді суми енергії за певний проміжок часу за різних умов праці та рівнів звукового тиску й умов праці. Типовий статистичний розкид для еквівалентних рівнів звукового тиску зазвичай являє собою відхилення в розмірі 1 дБ (A).

<sup>3</sup> Рівень вібрації відповідає стандарту EN 62841-4-1. Указані дані щодо рівня вібрації мають стандартну статистичну розбіжність (стандартне відхилення) у 1 м/с<sup>2</sup>. Дані про вібрацію заявлені виходячи з вимірів, зроблених на машині, оснащених шиною та ланцюгом рекомендованого типу. Якщо машина оснащена шиною іншого типу, рівень вібрації може змінюватись на  $\pm 1,5$  м/с<sup>2</sup> максимум.

<sup>4</sup> Еквівалентний рівень вібрації вимірюється та розраховується тим же чином, що й для ланцюгових пилки із приводом від двигуна внутрішнього згоряння. Ці дані вказуються для того, щоб можна було порівняти дані про вібрацію незалежно від типу двигуна. Відповідний стандарт – ISO 22867:2011.

	T540i XP
Макс. вихідна потужність, дБм0	0

## Акcesуари

### Комбінації шин і ланцюгів пилки

Наведені нижче різальні насадки рекомендовано для використання з Husqvarna T540i XP.







Шина пилки				Пилковий ланцюг		
Довжина, дюймів	Крок ланцюга, дюймів	Вимірювач, мм	Макс. радіус кінцевої частини шини	Тип	Довжина, передавальні ланки (шт.)	Низька віддача
12	0,325 дюйма	1,1	8T	Husqvarna SP21G	51	Так
14					59	
16					64	
12	1/4"	1,3	Carving	Husqvarna H00	68	Ні

### Обладнання для заточування та кути заточування

Щоб забезпечити правильність кута заточування, використовуйте напилки Husqvarna. Для заточування

ланцюга пилки рекомендуємо завжди застосовувати напилки Husqvarna. Номери деталей наведені в таблиці нижче.

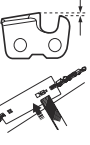
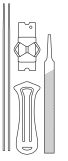
Якщо ви не знаєте, який ланцюг встановлено на вашій пилці, зверніться до свого сервісного дилера.

							
21	5/32 дюйма / 4,0 мм	60°	30°	0°	0,025 дюйма / 0,65 мм	5950046-01	5950047-01
H00	5/32 дюйма / 4,0 мм	85°	30°	10°	0,025 дюйма / 0,65 мм	5806875-01	5806874-01

### Схвалені акумулятори для виробу

**Зверніть увагу:** Для забезпечення максимальної продуктивності різального обладнання компанія Husqvarna рекомендує використовувати схвалені акумулятори, що вказані нижче.

Допускається використання інших акумуляторів, але це призведе до зменшення продуктивності різального обладнання.

Акумулятор	BLi200X	BLi300
Тип	Літій-іонний	Літій-іонний

<b>Акумулятор</b>	<b>BLi200X</b>	<b>BLi300</b>
Ємність батареї, ампер-години	5,2	9,4
Номінальна напруга, В	36	36
Вага, кг	1,4	2,0

## Сертифіковані зарядні пристрої

<b>Зарядний пристрій акумулятора</b>	<b>QC500</b>
Вхідна напруга, В	100–240
Частота, Гц	50–60
Потужність, Вт	500



---

## Декларація відповідності

---

### Декларація відповідності ЄС

Компанія Husqvarna AB, SE-561 82 Huskvarna, Швеція, телефон: +46-36-146500, заявляє під свою виключну відповідальність, що акумуляторні ланцюгові пилки для роботи з деревами Husqvarna T540i XP із серійними номерами, що датуються будь-яким роком, починаючи з 2020 (рік чітко зазначено на пластинці технічних даних перед серійним номером), відповідають вимогам ДИРЕКТИВ РАДИ ЄС:

- від 17 травня 2006 р. «Стосовно механічного обладнання» **2006/42/ЄС**;
- від 16 квітня 2014 року «Про радіотехнічне обладнання» **2014/53/EU**;
- від 8 травня 2000 р. «Про випромінювання шуму до навколишнього середовища» **2000/14/ЄС**;
- від 26 лютого 2014 р. «Про електромагнітну сумісність» **2014/30/EU**;
- від 8 червня 2011 р. «Про обмеження використання деяких небезпечних речовин в електричному та електронному обладнанні» **2011/65/EU**.

Застосовано такі стандарти: IEC 62841-1:2014, EN ISO 11681-2:2011/A1:2017, EN 61000-6-1:2007, EN 61000-6-3:2007+A1:2011, EN 50581:2012.

Для пристроїв із функцією Bluetooth застосовано додаткові стандарти: **ETSI EN 301 489-1 v.2.1.1, ETSI EN 301 489-17 v.3.1.1**.

Уповноважений орган (0404): RISE SMP, Svensk Maskinprovning AB, Box 7035, SE-750 07, Uppsala,

Sweden, Швеція, виконав типову перевірку ЄС згідно з пунктом 3b статті 12 директиви Ради ЄС «Про машини й механізми» (2006/42/ЄС). Номер сертифіката типової перевірки ЄС: **0404/20/2544**

Крім того, компанія RISE SMP, Svensk Maskinprovning AB, Box 7035, SE-750 07, Uppsala, Sweden, Швеція, виконала процедуру сертифікації на відповідність вимогам додатка V директиви Ради ЄС від 8 травня 2000 року «Щодо шумового випромінювання в середовищі» 2000/14/ЄС. Свідоцтва мають номери: **01/162/004**.

Ця ланцюгова пилка відповідає зразку, що пройшов типову перевірку ЄС.

Відомості стосовно випромінювання шуму див. у *Технічні характеристики на сторінці 29*.

30.01.2020



Pär Martinsson, директор із питань розвитку (уповноважений представник компанії Husqvarna AB, що відповідає за технічну документацію)

---

## Зареєстровані товарні знаки

---

Слово й логотипи *Bluetooth*® є зареєстрованими товарними знаками, що належать компанії *Bluetooth SIG, inc.* і використовуються компанією Husqvarna виключно за ліцензією.







[www.husqvarna.com](http://www.husqvarna.com)

Оригінальні інструкції

1141157-53



2021-11-09