

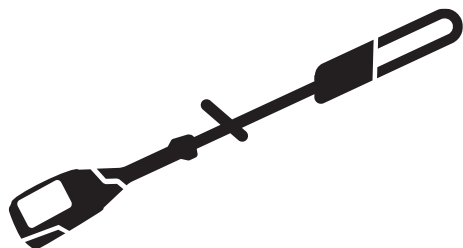

# Husqvarna®



530iP4, 530iPT5



## Зміст

Вступ.....	2	Усунення несправностей.....	24
Безпека.....	4	Транспортування, зберігання й утилізація.....	25
Збирання.....	13	Технічні характеристики.....	26
Експлуатація.....	15	Акcesуари.....	27
ТЕХНІЧНЕ ОБСЛУГОВУВАННЯ.....	17	Декларация відповідності.....	29

## Вступ

### Опис виробу

Husqvarna 530iP4, 530iPT5 – акумуляторний висоторіз із електричним двигуном.

### Призначення

Виріб призначений для відрізання гілок і сучків.

**Зверніть увагу:** Норми національного законодавства можуть накладати обмеження на використання цього виробу.

Використовуйте виріб лише із сертифікованими виробником акcesуарами. Див. *Акcesуари на сторінці 27.*

### Огляд

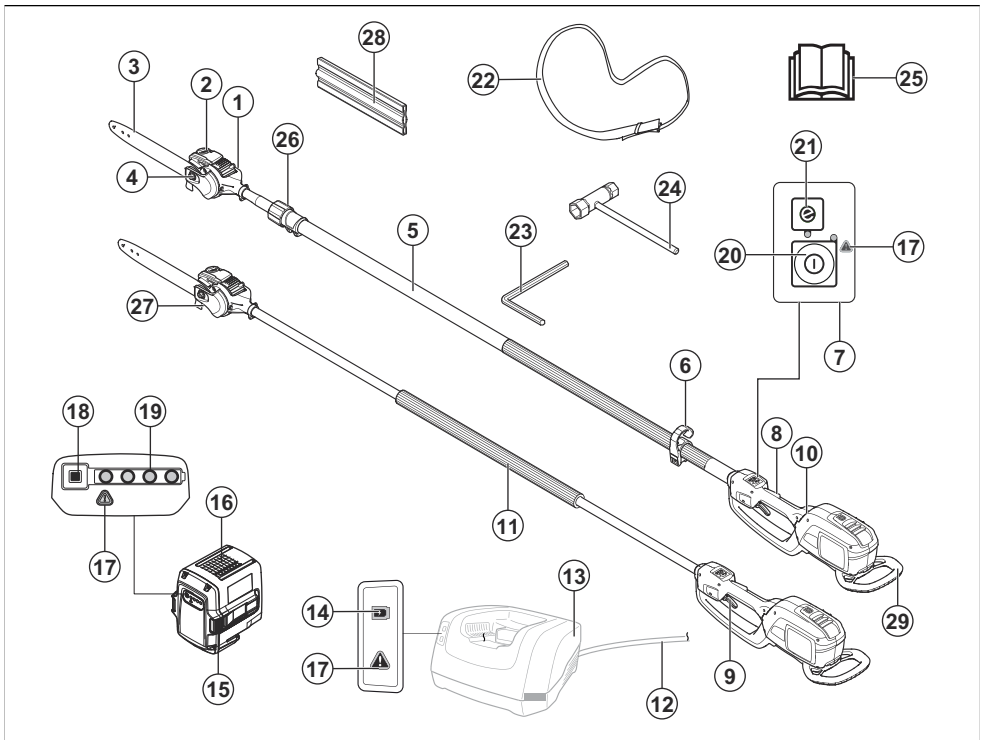

1. Головка пилки
2. Масляний бак мастила для ланцюга
3. Шина пилки
4. Гайка шини

5. Вал
6. Гак-тримач пасової підвіски (530iPT5)
7. Панель кнопок
8. Запобіжник

9. Курок-вимикач
10. Задня ручка
11. Передня ручка
12. Гнучкий шнур
13. Зарядний пристрій (додатковий аксесуар)
14. Індикатор потужності
15. Кнопки для виймання акумулятора
16. Акумулятор (додатковий аксесуар)
17. Попереджувальний індикатор
18. Кнопка індикатора стану акумулятора
19. Стан акумулятора
20. Кнопка ввімкнення / вимкнення
21. Кнопка SavE
22. Пасова підвіска
23. Шестигранний ключ 4 мм
24. Комбінований ключ
25. Посібник користувача
26. Телескопічна функція (530iPT5)
27. Гак для гілок
28. Чохол для транспортування
29. Захисна пластина

захисними навушниками. Користуйтеся відповідними засобами захисту очей.



Використовуйте відповідні захисні рукавиці.



Використовуйте надміцні чоботи із захистом від ковзання.



Стрілки позначають крайні положення рукоятки.

**IPX4**

Захищено від бризок води.



Постійний струм.



Не працюйте поблизу гарячих поверхонь.



Заливання мастила для ланцюга й регулювання витрати мастила.



Робочий цикл різального вузла, час роботи / час холостого ходу.



Виріб чи упаковку не можна утилізувати разом із побутовими відходами. Виріб і упаковку слід надіслати на спеціалізоване підприємство з переробки електричного та електронного обладнання. (Лише для країн Європи.)

## Символи на виробі



**ОБЕРЕЖНО!** Цей виріб може бути небезпечним. Необережне або неправильне використання виробу може призвести до травм або смерті оператора чи сторонніх осіб. Щоб уникнути травмування оператора чи сторонніх осіб, уважно прочитайте всі правила техніки безпеки, наведені в цьому посібнику користувача, і дотримуйтеся них. Перед початком використання виробу уважно прочитайте посібник користувача й переконайтеся, що зрозуміли всі вказівки.



На ділянках, де існує ризик падіння предметів, завжди надягайте захисний шолом. Користуйтеся затвердженими

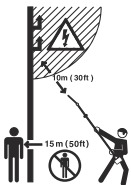

Цей виріб не має електричної ізоляції. Якщо виріб торкнеться високовольтної електролінії чи наблизиться до неї, це може призвести до смерті чи серйозної травми. Електричний струм може пройти по дузі від однієї точки до другої. Чим вища напруга, тим на більшу відстань може уражити електричний струм. Електрика може також передаватися через вологі гілки та інші предмети. Завжди дотримуйте відстань що найменше 10 метрів від машини до високовольтної лінії і/чи предметів, що можуть торкатися її. Якщо є потреба працювати в межах цієї відстані, до початку роботи необхідно звернутися до компанії з енергопостачання й упевнитися, що напругу відключено.

Під час роботи в радіусі 15 м від користувача не повинно бути людей чи тварин.

уууwwxxxx

На таблиці з паспортними даними вказано серійний номер, де **уууу** – це рік виготовлення, **ww** – тиждень виготовлення, а **xxxx** – порядковий заводський номер.



Виріб відповідає належним вимогам директив ЄС



Цей виріб відповідає вимогам застосованих норм Сполученого Королівства.

**Зверніть увагу:** Інші позначення на виробі відповідають вимогам сертифікації для певних ринків.

## Позначення на акумуляторі та/або на зарядному пристрої

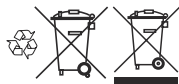

Утилізацію виробу необхідно проводити на підприємстві з переробки відходів електричного й електронного обладнання. (Лише для країн Європи)



Захисний ізолюючий трансформатор.



Зарядний пристрій слід використовувати й зберігати лише в приміщенні.



Подвійна ізоляція.

## Пошкодження виробу

Ми не несемо відповідальності за пошкодження, якщо:

- виріб було неправильно відремонтовано;
- виріб було відремонтовано із використанням деталей, виготовлених не виробником або не затверджених ним;
- виріб обладнано аксесуаром, виготовленим не виробником або не затвердженим ним;
- виріб було відремонтовано в неавторизованому сервісному центрі або неавторизованою компанією;

# Безпека

## Визначення щодо безпеки

Попередження, застереження й примітки служать для наголошення на особливо важливих положеннях посібника.



**ПОПЕРЕДЖЕННЯ:** Вказує на те, що в разі порушення інструкцій, наведених у цьому посібнику, існує небезпека поранення або смерті оператора чи інших осіб, що знаходяться поруч.



**УВАГА:** Вказує на те, що в разі порушення інструкцій, наведених у цьому посібнику, існує небезпека пошкодження виробу, інших матеріалів або навколишніх об'єктів.

**Зверніть увагу:** Використовується для надання додаткової інформації щодо певної ситуації.

## Загальні правила безпеки при роботі з електроінструментами



**ПОПЕРЕДЖЕННЯ:** Прочитайте всі попередження та всі інструкції. Недотримання попереджень та інструкцій може призвести до ураження електричним струмом, пожежі та/або серйозних травм.

**Зверніть увагу:** Збережіть усі попереджувальні знаки й інструкції для звернення до них у майбутньому. Терміном «електроінструмент» у попередженнях позначається ваш електроінструмент, який працює від електромережі (з кабелем), або акумуляторний (безпроводний) електроінструмент.

## Безпека в робочій зоні

- **Забезпечуйте порядок та добре освітлення в робочій зоні.** Безлад і погане освітлення сприяють нещасним випадкам.
- **Не використовуйте електроінструмент у вибухонебезпечному середовищі, наприклад, у**

присутності вогнебезпечних рідин, газів або пилу. Електроінструменти утворюють іскри, які можуть запалити пил або випари.

- **Не підплайте до себе дітей та сторонніх осіб, коли працюєте з електроінструментом.** Ви можете відволіктися та втратити контроль.

## Електробезпека

- **Вилки інструментів повинні підходити до розетки.** У жодному разі не змінюйте вилку будь-яким чином. Під час роботи із заземленими електроінструментами не використовуйте будь-які перехідники. Незмінні вилки та відповідні розетки зменшують ризик враження електричним струмом.
- **Уникайте тілесного контакту із заземленими поверхнями, такими як труби, радіатори, кухонні плити та холодильники.** Існує підвищений ризик враження електричними струмом, якщо ваше тіло заземлене.
- **Захищайте інструмент від дощу та вологи.** Потрапання води в інструмент збільшує загрозу ураження електричним струмом.
- **Використовуйте кабель лише за призначенням.** Ніколи не використовуйте кабель для перенесення чи перетягування предметів і не тягніть за нього, щоб вийняти вилку з розетки. Тримайте кабель подалі від джерела тепла, мастила, гострих країв або рухомих деталей. Пошкоджений чи залпунаний кабель збільшує ризик враження електричним струмом.
- **Під час експлуатації електроінструмента надворі використовуйте подовжувальний кабель, що підходить для застосування надворі.** Використання кабелю, який підходить для застосування надворі, зменшує ризик враження електричним струмом.
- **Якщо застосування електроінструменту у вологому середовищі є обов'язковим, використовуйте джерело живлення, обладнане пристроєм захисного відключення (ПЗВ).** Використання ПЗВ знижує ризик ураження електричним струмом.

## Особиста безпека

- **Будьте пильними, слідкуйте за тим, що робите та дотримуйтеся правил здорового глузду під час експлуатації електроінструмента.** Не використовуйте електроінструмент, коли ви стомлені або перебуваєте під впливом наркотиків, алкоголю або лікарських засобів. Втрата уваги на мить під час експлуатації електроінструмента може призвести до серйозної травми.
- **Використовуйте засоби індивідуального захисту.** Обов'язково необхідно користуватися засобами захисту для очей. Захисне спорядження, наприклад респіратор, черевки з нековзною підошвою, каска або захисні навушники за

використання у відповідних умовах зменшують ризик травмування.

- **Запобігайте випадковому запуску.** Переконайтеся, що вимикач перебуває у вимкненому положенні, перш ніж підключати інструмент до джерела живлення й/або акумуляторного блоку, піднімати або переносити його. Не переносьте електроінструменти, тримаючи палець на вимикачі, і не пускайте напругу на електроінструменти, які увімкнено. Це може призвести до нещасних випадків.
- **Перед вмиканням інструмента приберіть будь-які регульовані або гайкові ключі.** Якщо залишити на обертальній частині гайковий ключ або гайковий вороток, це може призвести до травм.
- **Не прикладайте дуже великих зусиль.** Завжди стійте твердо на ногах, підтримуйте баланс. Це дозволить краще контролювати електроінструмент у несподіваних ситуаціях.
- **Одягайтеся правильно.** Не вдягайте просторий широкий одяг, не надягайте на себе ювелірні вироби. Тримайте волосся й одяг подалі від рухомих частин. Просторий широкий одяг, ювелірні вироби або довге волосся можуть потрапити в рухомі деталі.
- **У разі наявності обладнання з видалення збору пилу переконайтеся в тому, що воно під'єднано та використовується правильно.** Використання обладнання для збору пилу зменшує ризики, поєднані з пилом.
- **Досвід роботи, отриманий під час регулярного використання цього інструмента, не має бути підставою для самовпевненості під час експлуатації виробу й ігнорування правил техніки безпеки.** Необережні дії можуть миттєво призвести до тяжких травм.

## Експлуатація та догляд за електроінструментом

- **Не прикладайте силу до електроінструмента.** Вибирайте електроінструмент, що підходить для ваших потреб. Електроінструмент краще, безпечніше та швидше виконає ту роботу, для якої він призначений.
- **Не використовуйте електроінструмент, якщо вимикач не працює.** Будь-який електроінструмент, яким неможливо керувати за допомогою вимикача, є небезпечним та підлягає ремонту.
- **Перед тим як виконувати будь-які налаштування, замінювати приладдя або залишати інструмент на зберігання, витягніть штекер із розетки живлення й / або знімний акумуляторний блок з електроінструмента.** Такі запобіжні заходи зменшують ризик ненавмисного запуску електроінструмента.
- **Вимкнені електроінструменти зберігайте в недоступному для дітей місці й не дозволяйте користуватися ними особам, які не ознайомилися з роботою електроінструмента або з цією**

інструкцією. Електричні інструменти становлять небезпеку в руках невідготовлених користувачів.

- **Виконуйте технічне обслуговування електроінструментів і приладдя. Перевіряйте електроінструмент на предмет зміщення чи вигину рухомих деталей, поломок деталей та будь-якого іншого стану, що може негативно позначитися на його роботі. У разі пошкодження відремонтуйте електроінструмент, перш ніж користуватися ним.** Багато нещасних випадків виникають внаслідок недостатнього технічного обслуговування електричних інструментів.
- **Підтримуйте різальні елементи в нагостреному та чистому стані.** Різальні елементи, що добре обслуговуються та мають гострі різальні кромки, будуть легше керуватися та з меншою імовірністю будуть заклинати.
- **Використовуйте електроінструмент, приладдя та різці у відповідності з цією інструкцією, враховуючи умови та характер роботи, яку потрібно виконати.** Використання електроінструмента для виконання непередбачених операцій може призвести до небезпечної ситуації.
- **Рукоятки та поверхні для тримання мають бути сухими, чистими й знежиреними.** Неможливо надійно тримати інструмент за слизькі рукоятки чи інші поверхні або керувати ним у непередбачених ситуаціях.

### Використання інструментів з акумуляторною батареєю та догляд за ними

- **Заряджати акумулятор треба виключно за допомогою заряджального пристрою, зазначеного виробником.** Використання заряджального пристрою, призначеного для роботи з акумуляторами одного типу, з акумуляторами іншого типу може призвести до пожежі.
- **Використовуйте електроінструмент лише з призначеними для нього батареями.** Використання акумуляторних батарей інших типів може призвести до травмування чи пожежі.
- **Якщо акумуляторний блок не використовується, слід тримати його подалі від металевих предметів, таких як скріпки, монети, ключі, цвяхи, гвинти й інші дрібні металеві предмети, які можуть з'єднати один контакт батареї з іншим.** Замикання контактів акумулятора може призвести до опіків або пожежі.
- **У разі неправильного застосування з акумулятора може виплискуватися рідина; уникайте контакту з нею. При випадковому контакті промийте місце контакту водою. В разі потрапляння рідини в очі на додаток до їхнього інтенсивного промивання зверніться по медичну допомогу.** Рідина з акумуляторної батареї може викликати подразнення та опіки.

- **Не використовуйте пошкоджений чи змінений акумуляторний блок або інструмент.** Пошкоджені або модифіковані акумулятори працюють нестабільно: вони можуть зайнятися, вибухнути або іншим чином травмувати оператора.
- **Захищайте акумуляторний блок та інструмент від вогню й надмірних температур.** Під впливом вогню або температури понад 130 °C (266 °F) може статися вибух.
- **Дотримуйтеся всіх інструкцій із заряджання та не заряджайте акумуляторну батарею чи інструмент поза межами діапазону температур, зазначеного в інструкціях.** Неналежне заряджання за температури поза межами зазначеного діапазону може пошкодити акумулятор і підвищує ризик займання.

### Обслуговування

- **Сервісне обслуговування електроінструмента повинен виконувати кваліфікований майстер з використанням лише ідентичних запасних частин.** Це гарантуватиме підтримання безпечної роботи електроінструмента.
- **За жодних умов не виконуйте технічного обслуговування пошкоджених акумуляторних блоків.** Технічне обслуговування акумуляторних блоків мають виконувати лише спеціалісти виробника або повноваженого постачальника послуг.

### Попередження про небезпеку під час експлуатації висоторіза – особиста безпека

- **Під час експлуатації висоторіза всі частини тіла мають перебувати на безпечній відстані від ланцюга пилки. Перед початком роботи з висоторізом слід переконатися, що ланцюг не контактує з жодним предметом.** Навіть незначна неуважність під час роботи з висоторізом може призвести до зачіплення одягу або частин тіла ланцюгом.
- **Завжди тримайте висоторіз правою рукою за задню ручку, а лівою рукою за передню ручку.** Порушення цього правила створює ризик отримання травм, отож його дотримання є обов'язковим.
- **Висоторіз слід завжди тримати за ізольовані поверхні, тому що ланцюг може доторкнутися до схованих електричних дротів або до власного кабелю електричного живлення.** Контакт ланцюгів із дротом під напругою може спричинити проходження струму через відкриті металеві частини висоторіза й ураження оператора струмом.
- **Використовуйте засоби захисту органів зору.** Також рекомендовано користуватися захисним спорядженням для вух, голови, рук і ніг. Належне захисне спорядження здатне зменшити тяжкість ушкодження в разі падіння гілок чи випадкового контакту з ланцюгом.

- **Завжди обирайте належну точку опори та працюйте з ланцюговою пилкою лише тоді, коли стоїте на нерухомій, безпечній та рівній поверхні.** Стоячи на слизькій чи нестійкій поверхні, можна втратити рівновагу або контроль над висоторізом.
- **Під час пиляння зігнутої гілки вона може відскокити.** Коли зігнута гілка вивільняється в ході зрізання, вона може відскокити й ударити оператора та / або штовхнути висоторіз, вивісивши його з-під контролю.
- **Будьте максимально обережні при пилянні молодих гілок дерев та кущів.** Тонкі гілки можуть захопити висоторіз, полетіти на оператора чи порушити його рівновагу.
- **Дотримуйтеся інструкцій зі змащування, натягування ланцюга та заміни шини й ланцюга.** Неправильний натяг або змащення ланцюга може призвести до його розриву або збільшити ймовірність віддачі.
- **Переносьте висоторіз, тримаючи його за передню ручку, у вимкненому стані й не наближаючи до тіла.** Під час транспортування й зберігання висоторіза завжди надягайте на шину чохол. Належне поводження з висоторізом зменшить ймовірність випадкового контакту з рухомих ланцюгом.
- **Використовуйте пилку виключно для пиляння деревини.** Заборонено використовувати висоторіз не за призначенням. Наприклад, не використовуйте висоторіз для різання металу, пластику, кам'яної кладки або будівельних матеріалів, виготовлених не з дерева. Використання висоторіза не за призначенням може призвести до виникнення небезпечних ситуацій.
- **Рукоятки мають бути сухими, незабрудненими й очищеними від масла та мастила.** Наявність на рукоятках жирних чи маслянистих речовин робить їх слизькими й може призвести до погіршення керування.
- **Не намагайтеся повалити дерево, доки не зрозумієте всі ризики й способи їх уникнення.** Під час повалення дерев існує ризик важкого травмування оператора чи сторонніх осіб.
- **Цей висоторіз не призначений для повалення дерев.** Використання висоторіза не за призначенням може призвести до важкого травмування оператора чи сторонніх осіб.
- Ми наполегливо рекомендуємо новачкам попрактикуватись у розпилюванні колод спершу на розпилювальних козлах.

## Причини виникнення віддачі й превентивні заходи з боку оператора

Віддача може статися в той час, коли вістря шини пилки торкається якогось предмета або коли деревина заклинює й затискає ланцюг у місці розрізу. Контакт кінчика пильної шини з матеріалом у деяких випадках може викликати миттєву зворотну реакцію з відскоком шини вгору та назад у бік оператора.

Защемлення пильного ланцюга у верхній частині пильної шини може призвести до раптового відскоку шини назад у бік оператора. Будь-яка із цих реакцій може призвести до втрати контролю над пилкою та отримання важкої травми. Не покладайтеся виключно на запобіжні механізми, вбудовані в пилку. Задля уникнення пошкоджень і травм під час користування ланцюговою пилкою користувачеві слід вживати певних заходів. Віддача є результатом неправильного використання ланцюгової пилки й / або неправильних методів чи умов роботи. Її можна уникнути завдяки зазначеним далі належним заходам безпеки.

- **Обома руками міцно тримайте ручки (пальці повинні охоплювати їх). Тіло та руки слід розташувати таким чином, щоб опиратися силами віддачі.** Якщо вжито належних заходів, оператор може контролювати силу віддачі. Не випускайте пилку з рук.
- **Забороняється здійснювати пиляння на рівні вище плечей.** Це допомагає уникнути небажаних контактів кінчика пильної шини та дозволяє краще контролювати пилку в непередбачених ситуаціях.
- **За необхідності заміни пильної шини або ланцюга пилки слід установлювати лише деталі, зазначені виробником.** Установлення неналежних пильних шин та ланцюгів може призвести до розриву ланцюга та / або до віддачі.
- **Технічне обслуговування й нагострювання ланцюга слід виконувати згідно з інструкціями виробника.** Зменшення глибини пиляння може призвести до підвищеної віддачі.

## ЗБЕРІГАЙТЕ ЦЮ ІНСТРУКЦІЮ.

## Загальні правила техніки безпеки



**ПОПЕРЕДЖЕННЯ:** Перш ніж розпочати використання виробу, уважно прочитайте наведені нижче попередження.

- Виймайте акумулятор, щоб уникнути випадкового вмикання виробу.
- У разі неправильного або недбалого використання цей виріб може становити небезпеку. Він може спричинити серйозні травми або загибель оператора чи сторонніх осіб.
- Не використовуйте виріб у разі зміни його початкових технічних характеристик. Не замінійте деталі виробу без дозволу виробника. Використовуйте лише сертифіковані виробником деталі. Неправильне технічне обслуговування може призвести до травм або смерті.
- Перевірте виріб перед використанням. Див. *Перевірка перед запуском на сторінці 15 і Графік технічного обслуговування на сторінці 17.* Не використовуйте виріб, який пошкоджений або не працює належним чином. Вживайте заходи

техніки безпеки та дотримуйтеся вказівок із технічного обслуговування, наведених у цьому посібнику.

- Необхідно наглядати за дітьми, щоб вони не гралися з цим виробом. Ніколи не дозволяйте дітям або невідповідним людям використовувати виріб і / або акумулятор чи здійснювати його технічне обслуговування. Вік користувача може регламентуватися місцевими законами.
- Зберігайте виріб у закритому приміщенні, куди не матимуть доступу діти й особи без належної підготовки.
- Зберігайте акумулятор у недоступному для дітей місці.
- За жодних обставин не змінюйте конструкцію виробу без дозволу виробника. Використовуйте лише оригінальні приладдя. Застосування незатверджених модифікацій чи приладдя може призвести до тяжкої чи смертельної травми користувача чи інших осіб.

---

**Зверніть увагу:** Дотримуйтеся вимог державних чи місцевих норм, що стосуються поводження з пристроєм.

---

## Правила техніки безпеки під час використання виробу

---



**ПОПЕРЕДЖЕННЯ:** Перш ніж розпочати використання виробу, уважно прочитайте наведені нижче попередження й дотримуйтеся їх.

---

- Подбайте про те, щоб під час роботи в радіусі 15 м (50 футів) навколо не було людей і тварин. Коли декілька користувачів працюють в одному місці, мінімальна безпечна відстань між ними становить 15 м. В іншому разі існує небезпека отримання тяжких травм. Якщо хтось підійде, негайно вимкніть пристрій. Ніколи не повертайте виріб, не перевіривши, чи не стоїть хтось за спиною.
- Робота за несприятливих погодних умов утомлює і часто створює додаткову небезпеку. Не рекомендовано використовувати виріб у дуже погану погоду, наприклад у густий туман, під час зливи, сильного вітру чи холоду, коли існує ризик блискавки тощо, адже це створює додаткову небезпеку.
- Не дозволяйте дітям використовувати виріб чи перебувати біля нього. Оскільки виріб запустити не важко, діти можуть це зробити, якщо залишити їх без нагляду. Це може означати ризик тяжкої травми. Якщо виріб знаходиться без нагляду, слід від'єднувати акумулятор.
- Переконайтеся, що люди, тварини чи будь-що інше не перешкоджатиме вам під час користування виробом і не постраждають від

різальної насадки або предметів, які можуть відскочити від неї.

- Працюючи в захисних навушниках, прислухайтесь до попереджувальних сигналів і окликів. Коли виріб зупиниться, одразу зніміть захисні навушники.
- У людей, які мають погіршення кровообігу, надмірна вібрація може пошкодити нервову систему або систему кровообігу. Якщо у вас проявляються симптоми надмірного впливу вібрації, зверніться до свого лікаря. До таких симптомів належать: оніміння, утрата чутливості, пощипування, поколювання, занепад сил, зміни кольору або стану шкіри. Зазвичай ці симптоми проявляються в пальцях, руках і зап'ястках.
- Ніколи не користуйтеся різальними насадками без відповідного захисного кожуха. Використання несправного чи невідповідного кожуха може спричинити серйозні травми.
- Перш ніж виконувати будь-яке обслуговування виробу, обов'язково зупиніть його, вийміть акумулятор і переконайтеся, що різальне обладнання повністю припинило обертатися. Відхилення від інструкцій щодо заточування суттєво підвищує ризик віддачі.
- Якщо виникне ситуація, коли ви не певні щодо своїх подальших дій, слід спитати поради у фахівця. Зв'яжіться з продавцем або центром обслуговування. Намагайтеся не робити того, що, на вашу думку, ви зробите не в змозі.
- Намагайтеся не робити того, що, на вашу думку, ви зробите не в змозі.
- У жодному разі не користуйтеся виробом, якщо ви втомлені, перебуваєте під впливом алкоголю, наркотиків, лікарських засобів чи будь-яких інших речовин, що можуть вплинути на ваш зір, зосередженість, свідомість чи координацію рухів.
- Коли вістря шини торкається якогось закріпленого предмету, виріб може сильно відкинути вбік. Це явище називається віддачею. Віддача може бути достатньо сильною, щоб спричинити розвертання виробу й/або оператора в будь-який бік. У цьому випадку не виключена втрата контролю над виробом. Уникайте різання вістрям шини пилки.
- Не користуйтеся виробом, якщо в разі нещасного випадку у вас не буде можливості покликати на допомогу.
- Зберігайте рівновагу й стійке положення. Переконайтеся в тому, що ви можете безпечно стояти й рухатися. Перевірте, чи немає навколо можливих перешкод (коріння, каміння, гілок, ровів тощо) на випадок, якщо треба буде різко переорієнтуватися. Будьте дуже уважні, працюючи на схилах.
- Завжди перевіряйте робочу зону. Приберіть усе сміття на шляхт каміння, розбитого скла, цвяхів, сталевих дротів, мотузок тощо, які можуть відскочити чи намотатися на різальну насадку.
- Будьте особливо обережні під час зрізання нахилених дерев. Нахилене дерево може раптово



повернутися до свого нормального положення, перед тим або після того, як його зріжуть. Якщо ви займете неправильне положення чи зробите розпил у неправильному місці, дерево може зачепити вас або виріб, що призведе до втрати керування над ним. Обидві ситуації можуть привести до серйозного травмування.

- Використовуйте пасову підвіску для підтримки ваги виробу й полегшення його утримування.
- Завжди тримайте інструмент обома руками.

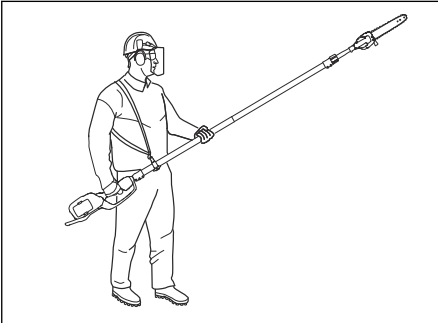

- Перш ніж перейти в інше місце, вимкніть виріб. Перш ніж переносити виріб чи транспортувати його на будь-яку відстань, надягайте на нього захисний чохол.
- Класти працюючий виріб на землю можна лише за умови, що його добре видно.
- Якщо виріб буде використовуватися за температури нижче  $-10^{\circ}\text{C}$ , перед цим його й акумулятор необхідно зберігати в опалюваному приміщенні протягом щонайменше 24 годин.
- Ніколи не стійте під гілкою, що обрізується. Це може призвести до тяжкої чи навіть смертельної травми.
- Дотримуйтеся правил безпеки для роботи поблизу повітряних ліній електропередачі.
- Цей виріб не має електричної ізоляції. Якщо виріб торкнеться високовольтної електролінії чи наблизиться до неї, це може призвести до смерті чи серйозної травми. Електричний струм може пройти по дузі від однієї точки до другої. Чим вища напруга, тим на більшу відстань може уразити електричний струм. Електрика може також передаватись через вологі гілки та інші предмети. Відстань між виробом і високовольтними лініями електропередачі та/або об'єктами, що торкаються них, має завжди бути щонайменше 10 м (33 фути). Якщо є потреба працювати в межах цієї відстані, до початку роботи необхідно звернутися до компанії з енергопостачання й упевнитися, що напругу відключено.
- Дефектна різальна насадка може збільшувати ризик нещасних випадків.

## Засоби індивідуального захисту



**ПОПЕРЕДЖЕННЯ:** Перш ніж розпочати використання виробу, уважно прочитайте наведені нижче попередження.

- Під час роботи з виробом завжди використовуйте сертифіковані засоби індивідуального захисту. Засоби індивідуального захисту не можуть повністю усунути небезпеку травмування, але в разі нещасного випадку знизять ступінь тяжкості травми. Дозвольте дилеру допомогти вам із вибором підходящого обладнання.
- Надягайте захисний шолом у місцях, де є небезпека падіння предметів.
- Тривала робота в умовах сильного шуму може призвести до порушень слуху. Загалом акумуляторні вироби відносно тихі, однак поєднання рівня шуму та тривалого використання може призвести до погіршення слуху. У разі тривалого використання виробу компанія Husqvarna рекомендує операторам використовувати захисні навушники. Оператори, які використовують виріб довго та постійно, повинні регулярно перевіряти свій слух.



**ПОПЕРЕДЖЕННЯ:** Захисні навушники обмежують здатність чути звуки й попереджувальні сигнали.

- Користуйтеся відповідними засобами захисту очей. У разі використання захисної маски необхідно додатково вдягати схвалені захисні окуляри. Схвалені захисні окуляри повинні відповідати стандарту ANSI Z87.1 в США чи EN 166 у країнах ЄС.
- Для захисту обличчя використовуйте маску. Для захисту очей маски недостатньо.



- За потреби використовуйте рукавиці, наприклад якщо необхідно приєднати, оглянути або почистити різальне обладнання.
- Використовуйте міцні черевики або чоботи з нековзною підошвою.
- Використовуйте одяг, виготовлений із міцної тканини. Завжди використовуйте довгі штани з міцної тканини й сорочку з довгими рукавами. Уникайте надто просторого одягу, який може зачепитися за сучки або гілки. Не надягайте на час роботи прикраси, короткі штани, сандалії, а

також не ходіть босоніж. Заколуйте волосся вище рівня плечей.



- Тримайте під рукою аптечку.



## Запобіжне обладнання на виробі



**ПОПЕРЕДЖЕННЯ:** Перш ніж розпочати використання виробу, уважно прочитайте наведені нижче попередження.

- Не використовуйте виріб із запобіжними пристроями, які пошкоджені або не працюють належним чином.
- Регулярно перевіряйте захисні пристрої. Дивіться розділ *Графік технічного обслуговування на сторінці 17*.
- Якщо запобіжні пристрої пошкоджені або не працюють належним чином, зверніться до дилера з обслуговування Husqvarna.

## Перевірка клавішної панелі

1. Натисніть кнопку ввімкнення / вимкнення (A).

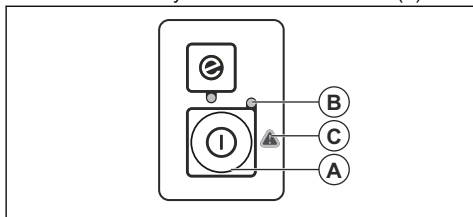

- a) Коли світлодіодний індикатор (B) горить, це означає, що виріб увімкнено.
  - b) Коли світлодіодний індикатор (B) не горить, це означає, що виріб вимкнено.
2. Якщо горить індикатор попередження (C), див. *Панель кнопок на сторінці 24*.

## Перевірка фіксатора механічного пускового пристрою

Фіксатор механічного пускового пристрою призначений для запобігання випадковому вмиканню. Коли ви пересуваєте фіксатор

механічного пускового пристрою вперед (A), а потім притискаєте його до рукоятки (B), механічний пусковий пристрій (C) звільняється. Коли ви випускаєте з рук рукоятку, то і фіксатор, і механічний пусковий пристрій повертаються до вихідного положення. Повернення здійснюється за допомогою трьох незалежних пружин.

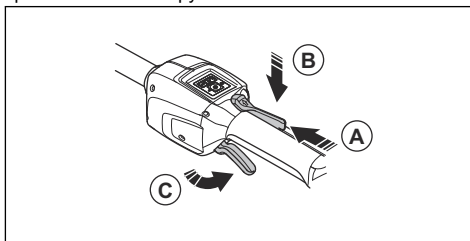

1. Переконайтесь, що механічний пусковий пристрій заблокований, коли фіксатор перебуває у вихідному положенні.

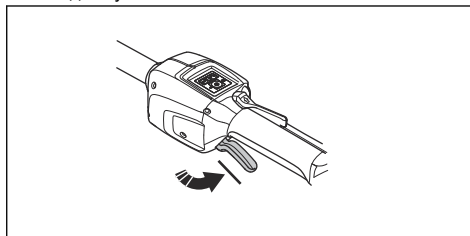

2. Пересуньте фіксатор механічного пускового пристрою вперед (A) і вниз. Утримуйте фіксатор механічного пускового пристрою біля рукоятки (B) і переконайтесь, що він повертається в початкове положення, коли ви його відпускаєте.

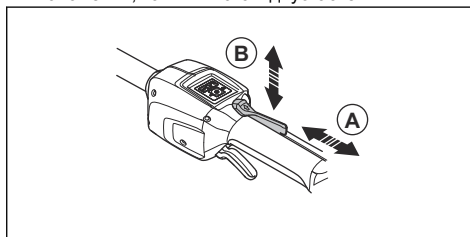

3. Переконайтесь в тому, що механічний пусковий пристрій і фіксатор рухаються вільно, а зворотні пружини працюють правильно.

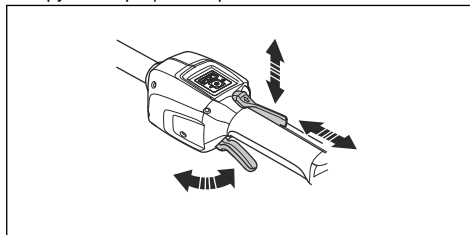

4. Запустіть виріб, див. *Запуск виробу на сторінці 15.*
5. Повністю натисніть на механічний пусковий пристрій, щоб досягти максимальної частоти обертання.
6. Відпустіть механічний пусковий пристрій і переконайтеся, що різальна насадка зупинилася й не рухається.

### Захисний кожух ріжучої насадки

Кожух ріжучої насадки захищає від викидання предметів у напрямку оператора.

Перевіряйте кожух ріжучої насадки на предмет пошкоджень та в разі необхідності замінійте його. Використовуйте лише сертифіковані кожухи для ріжучих насадок.

### Правила техніки безпеки під час роботи з різальним обладнанням



**ПОПЕРЕДЖЕННЯ:** Перш ніж розпочати використання виробу, уважно прочитайте наведені нижче попередження.

- Використовуйте лише схвалені комбінації шини та ланцюга й обладнання для заточування. Інструкції див. у розділі *Аксесуари на сторінці 27.*
- Під час роботи з ланцюгом пилки або його обслуговування використовуйте захисні рукавиці. Нерухомий ланцюг пилки також може завдати травми.
- Різці необхідно завжди тримати добре нагостреними. Дотримуйтеся вказівок і використовуйте напилек рекомендованого розміру. Пошкоджений або неправильно нагострений ланцюг пилки підвищує небезпеку виникнення нещасних випадків.

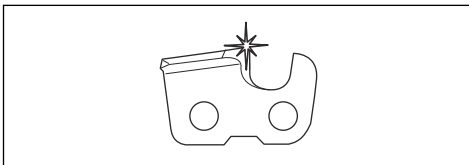

- Стежте за тим, щоб обмежувач глибини різання було налаштовано правильно. Дотримуйтеся вказівок і використовуйте рекомендоване значення глибини різання. Надто велике значення глибини різання збільшує небезпеку віддачі.

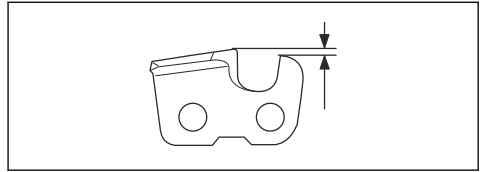

- Переконайтеся, що ланцюг пилки правильно натягнутий. Якщо ланцюг пилки недостатньо натягнутий на пильну шину, він може впасти. Неправильний натяг ланцюга пилки призводить до збільшення зносу пильної шини, ланцюга пилки та приводної зірочки. Див. *Натягування ланцюга пилки на сторінці 22.*

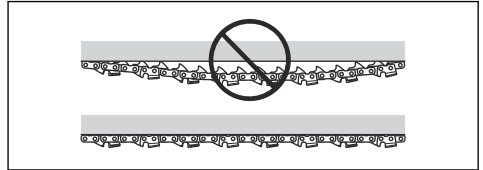

- Необхідно регулярно проводити технічне обслуговування різального обладнання й змащувати його належним чином. У разі неправильного змащування ланцюга пилки підвищується ризик зносу пильної шини, ланцюга пилки та приводної зірочки.

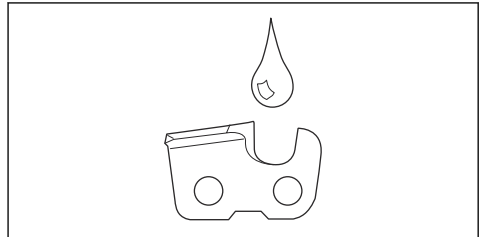

### Заходи безпеки під час роботи з акумуляторами



**ПОПЕРЕДЖЕННЯ:** Перш ніж розпочати використання виробу, уважно прочитайте наведені нижче попередження.

- Використовуйте у виробі лише рекомендовані нами акумулятори BLi. Акумулятори програмно заковані.
- Використовуйте лише акумулятори BLi для живлення відповідних виробів Husqvarna. Щоб уникнути травмування, заборонено використовувати акумулятор як джерело живлення для інших приладів.
- Небезпека враження електричним струмом. Заборонено під'єднувати клеми акумулятора до ключів, гвинтів або інших металевих предметів.

Це може призвести до короткого замикання в акумуляторі.

- Не використовуйте елементи живлення без можливості перезаряджання.
- Заборонено вставляти предмети у вентиляційні отвори акумулятора.
- Тримайте акумулятор подалі від прямих сонячних променів, джерел тепла й відкритого вогню. Акумулятор може призвести до опіків та/або хімічних опіків.
- Захищайте акумулятор від впливу мікрохвиль чи високого тиску.
- Заборонено розбирати чи ламати акумулятор.
- Бережіться контакту шкіри з акумуляторною кислотою. Акумуляторна кислота може призвести до опіків, корозії та травмування шкіри. Якщо акумуляторна кислота потрапила в очі, не слід їх терти, натомість потрібно промивати водою протягом щонайменше 15 хвилин. Якщо акумуляторна кислота потрапила на шкіру, її слід промити великою кількістю води з милом. Після цього зверніться за медичною допомогою.
- Акумулятор дозволяється використовувати за температури від  $-10^{\circ}\text{C}$  ( $14^{\circ}\text{F}$ ) до  $40^{\circ}\text{C}$  ( $104^{\circ}\text{F}$ ).
- Заборонено мити батарею чи заряджальний пристрій водою. Дивіться розділ *Чищення виробу, акумулятора й зарядного пристрою на сторінці 24*.
- Не використовуйте акумулятор, який пошкоджений або не працює належним чином.
- Зберігайте акумулятори подалі від металевих предметів на кшталт цвяхів, гвинтів чи ювелірних виробів.
- Тримайте акумулятор подалі від дітей.

### Заходи безпеки при роботі із зарядним пристроєм



**ПОПЕРЕДЖЕННЯ:** Перш ніж розпочати використання виробу, уважно прочитайте наведені нижче попередження.

- Через недотримання правил техніки безпеки може виникнути ризик ураження електричним струмом або короткого замикання.
- Заборонено використовувати будь-які інші зарядні пристрої, окрім того, що йде в комплекті до виробу. Для заряджання змінних акумуляторів BLi використовуйте лише зарядні пристрої.
- Заборонено розбирати зарядний пристрій.
- Не використовуйте зарядний пристрій із ознаками пошкодження.
- Заборонено підіймати зарядний пристрій, тримаючи його за шнур живлення. Щоб від'єднати зарядний пристрій від настінної розетки, витягніть штепсельну вилку. У жодному разі не тягніть за шнур живлення.

- Пильнуйте, щоб усі кабелі та подовжувальні шнури були якомога далі від води, мастил і гострих кутів. Переконайтеся в тому, що кабелі не здавлено сторонніми предметами, наприклад дверима, огорожею або аналогічними предметами.
- Заборонено використовувати зарядний пристрій поблизу легкозаймистих або корозійних матеріалів. Переконайтеся в тому, що зарядний пристрій нічим не накритий. При появі диму чи вогню витягніть штепсель зарядного пристрою з розетки.
- Заряджати акумулятор слід тільки в добре провітрюваних приміщеннях та подалі від сонячного світла. Не заряджайте акумулятор надворі. Не заряджайте акумулятор у вологому середовищі.
- Використовуйте зарядний пристрій лише в приміщеннях із температурою від  $5^{\circ}\text{C}$  ( $41^{\circ}\text{F}$ ) до  $40^{\circ}\text{C}$  ( $104^{\circ}\text{F}$ ). Використовуйте зарядний пристрій лише в сухому приміщенні з доброю вентиляцією, в якому немає пилу.
- Забороняється вставляти предмети у вентиляційні отвори зарядного пристрою.
- Заборонено з'єднувати контакти зарядного пристрою металевими предметами, оскільки це може призвести до короткого замикання.
- Використовуйте справні розетки відповідного типу. Переконайтеся в тому, що шнур зарядного пристрою не пошкоджено. Якщо використовуються подовжувачі, переконайтеся в тому, що вони не пошкоджені.

### Правила техніки безпеки під час обслуговування



**ПОПЕРЕДЖЕННЯ:** Перш ніж розпочати технічне обслуговування виробу, уважно прочитайте наведені нижче попередження.

- Перед технічним обслуговуванням, іншими перевірками чи монтажем виробу необхідно виймати акумулятор.
- Оператор має виконувати лише ті види технічного обслуговування, що описані в цьому посібнику користувача. У разі необхідності виконання складніших робіт із технічного обслуговування слід звернутися до сервісного дилера.
- Заборонено мити батарею чи зарядний пристрій водою. Використання сильної миючої миючих засобів може призвести до пошкодження пластику.
- Відсутність технічного обслуговування зменшує термін служби виробу й підвищує вірогідність виникнення нещасних випадків.
- Для виконання робіт з обслуговування й ремонту, особливо в разі роботи із захисними пристроями виробу, необхідна спеціальна підготовка. Якщо

після технічного обслуговування виріб не пройде частину перевірок, наведених у цьому посібнику користувача, зверніться до свого сервісного дилера. Ми гарантуємо можливість професійного ремонту й обслуговування вашого виробу.

- Використовуйте лише оригінальні запасні частини.

## Збирання

### Вступ



**ПОПЕРЕДЖЕННЯ:** Перед збиранням виробу уважно прочитайте розділ про правила техніки безпеки.

### Збирання пильної шини й ланцюга пилки

1. Відкрутіть гайку шини, яка утримує кришку зчеплення.
2. Установіть шину пилки на болти шини. Установіть шину в заднє положення. Установіть ланцюг на приводну зірочку й у канавку на шині пилки. Починайте з верхньої сторони шини.
3. Переконайтеся, що краї різців на верхньому краї шини (C) спрямовані вперед.
4. Вирівняйте отвір у пильній шині відносно гайки натягування ланцюга й установіть кришку зчеплення. Переконайтеся, що приводні ланки відповідним чином установлені на приводній зірочці ланцюга (B). Переконайтеся, що ланцюг пилки перебуває в канавці на шині. Затягніть гайки шини рукою якомога сильніше.

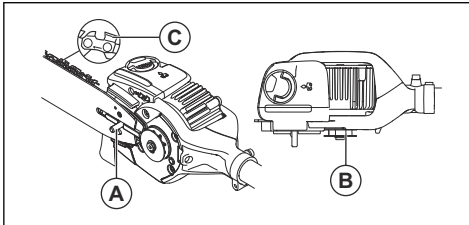

5. Застосуйте натяг до ланцюга, див. *Натягування ланцюга пилки на сторінці 22.*

### Регулювання кута головки пилки



**ПОПЕРЕДЖЕННЯ:** Перед тим, як продовжувати, зупиніть виріб і вийміть акумулятор. Використовуйте захисні рукавички.

1. Відпустіть гвинти на головці пилки (A).
2. Поверніть головку пилки (B) на 90°.

3. Затягніть гвинти (A).

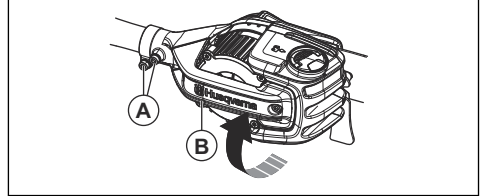

### Установлення гака для гілок

- Закріпіть гак для гілок за допомогою двох гвинтів.

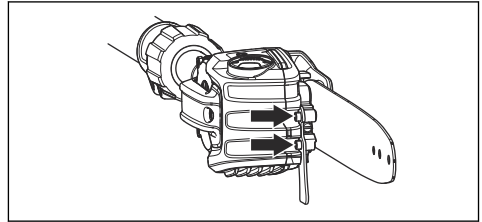

### Монтаж захисного кожуха

1. Закріпіть захисний кожух за допомогою шести гвинтів.

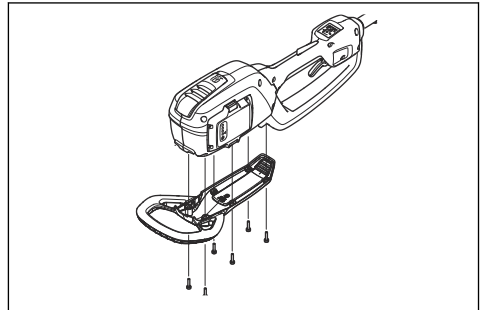

## Змінення довжини вала

1. Відгвинтіть кнопку.

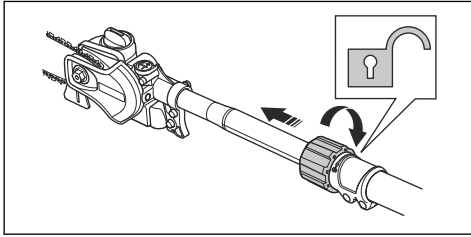

2. Витягніть вал на потрібну довжину.
3. Затягніть фіксуючу головку.

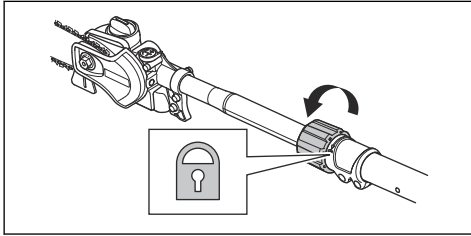

## Регулювання пасової підвіски

1. Надягніть пасову підвіску.
2. Прикріпіть підвіску до гака-тримача пасової підвіски.
3. Відрегулюйте довжину пасової підвіски таким чином, щоб гак-тримач був на рівні стегна.

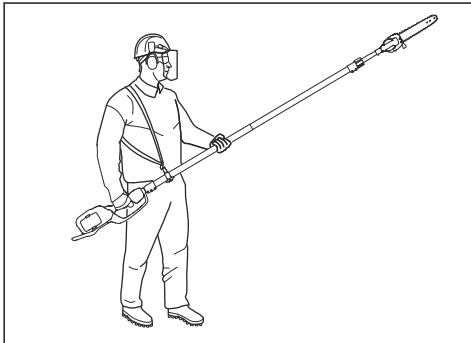

## Підключення зарядного пристрою

1. Зарядний пристрій слід приєднувати лише до джерел електроживлення з напругою та частотою, вказаними на табличці з паспортними даними.
2. Під'єднуйте штепсель лише до належним чином заземленої розетки. Світлодіод зарядного пристрою блимне один раз зеленим кольором.

**Зверніть увагу:** Акумулятор не заряджатиметься, якщо його температура перевищуватиме 50 °C / 122 °F. Якщо температура акумулятора становитиме більше 50 °C / 122 °F, зарядний пристрій почне його охолоджувати.

## Під'єднання акумулятора до виробу



### ПОПЕРЕДЖЕННЯ:

Використовуйте лише оригінальні акумулятори Husqvarna.

1. Переконайтеся, що акумулятор повністю заряджений.
2. Вставте акумулятор у тримач акумулятора виробу. Акумулятор зафіксується на місці, коли ви почуєте клацання.

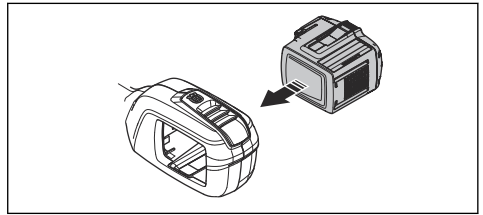

### УВАГА:

Якщо акумулятор не вставляється в тримач легко, ви встановлюєте його неправильно. Це може призвести до пошкодження виробу.

3. Переконайтеся, що акумулятор встановлено правильно.

## Інформація про акумулятор

Інформацію щодо використання акумулятора див. у посібнику користувача до нього.

## Заливання мастила для ланцюга

Заливайте мастило для ланцюга через кожну годину використання або в разі розрядження акумулятора.

1. Відкрийте кришку масляного бака ланцюга зверху головки пилки.

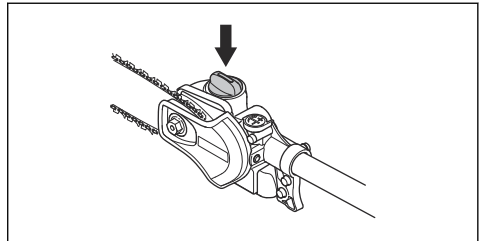

2. Залейте мастило для ланцюга пилки Husqvarna.

3. Установіть кришку бака мастила для ланцюга.

## Експлуатація

### Вступ



**ПОПЕРЕДЖЕННЯ:** Перед використанням виробу уважно прочитайте розділ про правила техніки безпеки.

### Зарядка акумулятора

**Зверніть увагу:** Перед першим використанням акумулятор необхідно зарядити. Новий акумулятор заряджений лише на 30 %.

1. Переконайтеся, що акумулятор сухий.
2. Встановіть акумулятор у зарядний пристрій.

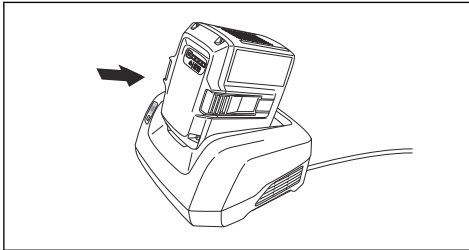

3. Переконайтеся, що на зарядному пристрої ввімкнувся зелений індикатор заряджання. Це буде означати, що акумулятор під'єднаний до зарядного пристрою правильно.

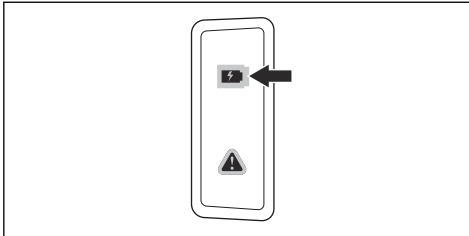

4. Якщо загоряються всі світлодіодні індикатори, це означає, що акумулятор повністю заряджений.

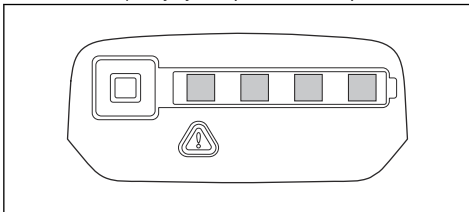

5. Щоб від'єднати зарядний пристрій від настінної розетки, витягніть штепсельну вилку. Не тягніть за кабелі.
6. Вийміть акумулятор із зарядного пристрою.

**Зверніть увагу:** Детальнішу інформацію можна знайти в посібниках для акумулятора й зарядного пристрою.

### Перевірка перед запуском

1. Перевірте робочу зону. Видаліть будь-які предмети, які можуть бути відкинутими.
2. Перевірте ланцюг пилки. Ніколи не використовуйте затуплене, вищерблене чи пошкоджене обладнання.
3. Переконайтеся в тому, що виріб у справному стані.
4. Переконайтеся в тому, що гайки й гвинти затягнуто належним чином.
5. Переконайтеся в тому, що ланцюг добре змащується (див. *Змащування різального обладнання на сторінці 23*).
6. Переконайтеся в тому, що ланцюг пилки завжди зупиняється, коли двигун працює на холостому ході.
7. Використовуйте виріб тільки за його призначенням.
8. Переконайтеся в тому, що ручка й захисний кожух у справному стані. Заборонено використовувати інструмент, якщо в ньому бракує деталей або його було змінено й він не відповідає специфікації.

### Запуск виробу

1. Натисніть кнопку запуску / зупинки й утримуйте, доки не ввімкнеться зелений світлодіодний індикатор.

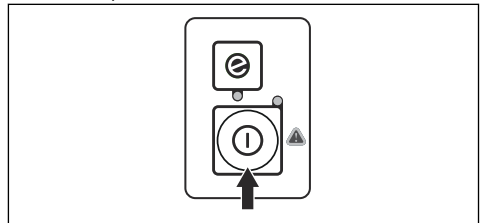

2. Керуйте швидкістю за допомогою механічного пускового пристрою.

## Використання функції Save

Цей виріб оснащений функцією енергозбереження – Save. Функція Save зменшує швидкість ланцюга та збільшує час експлуатації виробу від акумулятора.

**Зверніть увагу:** Функція Save не знижує потужність різання виробу.

1. Натисніть кнопку Save на кнопковій панелі.
2. Переконайтеся в тому, що зелений світлодіодний індикатор увімкнувся.
3. Для вимкнення функції натисніть кнопку Save ще раз. Зелений світлодіодний індикатор вимкнеться.

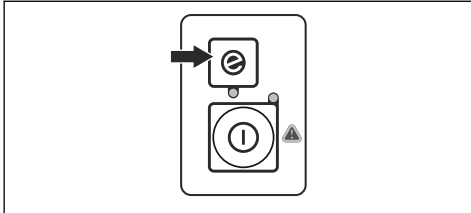

## Зупинення виробу

1. Відпустіть механічний пусковий пристрій або його фіксатор.
2. Натискайте кнопку запуску / зупинки, доки зелений світлодіодний індикатор не вимкнеться.
3. Натисніть кнопки виймання на акумуляторі й витягніть його.

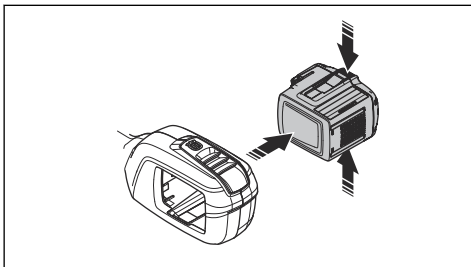

## Використання виробу



**ПОПЕРЕДЖЕННЯ:** Не стійте під гілкою, яку ви різаете. Це може спричинити смерть або травми.

- Будьте обережні під час роботи поруч із повітряними лініями електропередач. Гілки, що падають, можуть спричинити коротке замкнення.

- Якщо можливо, стійте так, щоб можна було зробити розріз на гілці під правильним кутом.

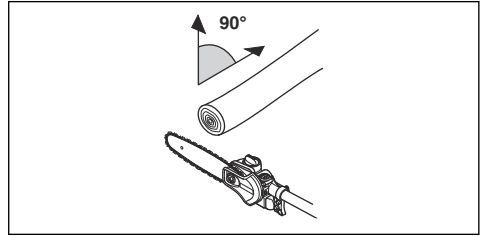

- Ріжте великі гілки на частини. Зауважте, що падаючі гілки може бути відкинута в напрямку користувача, після того як вони впадуть на землю.

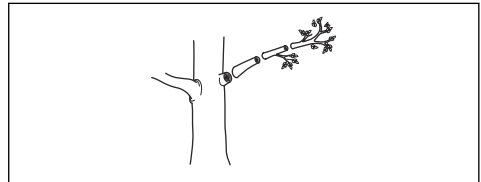

- Ніколи не обрізайте гілки біля стовбура, оскільки це може сповільнити відновлення дерева й спричинити грибкове захворювання.

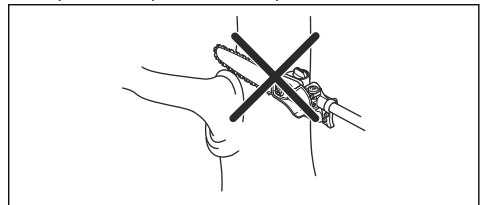

- Використовуйте фіксатор на основі різальної головки, щоб забезпечити підтримку під час різання. Це допоможе запобігти зіскакуванню шини пилки з гілки.

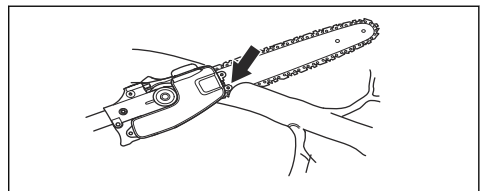



- Зробіть початковий надріз знизу гілки перш, ніж повністю обрізати її. Це дасть змогу запобігти обриванню кори, здатному призвести до сповільнення відновлення дерева й завдати дереву постійної шкоди. Надріз не повинен бути глибшим, ніж 1/3 товщини гілки. Ланцюг повинен рухатися, коли ви витягуєте шину пилки з гілки, це запобігає її защемленню.

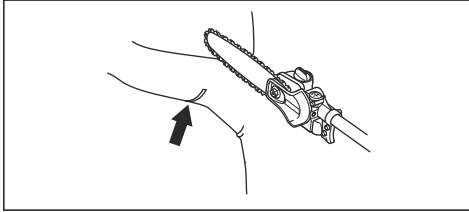

- Переконайтеся в тому, що ви перебуваєте в стійкому положенні та що вам не заважатимуть гілки, каміння й дерева.



**ПОПЕРЕДЖЕННЯ:** Не активуйте механічний пусковий пристрій, якщо ви не повністю бачите шину пилки.

## ТЕХНІЧНЕ ОБСЛУГОВУВАННЯ

### Вступ



**ПОПЕРЕДЖЕННЯ:** Перед початком технічного обслуговування уважно прочитайте розділ про правила техніки безпеки.



**ПОПЕРЕДЖЕННЯ:** Перед початком технічного обслуговування виробу виймайте акумулятор.

### Графік технічного обслуговування



**ПОПЕРЕДЖЕННЯ:** Перед технічним обслуговуванням необхідно виймати акумулятор.

Нижче наведено перелік заходів технічного обслуговування, які слід виконувати. Для отримання детальної інформації див. завдання в розділі «Технічне обслуговування».

Технічне обслуговування	Щодня	Щотижня	Щомісяця
Очистьте зовнішні деталі виробу сухою ганчіркою. Не використовуйте воду.	X		
Переконайтеся в тому, що кнопка ввімкнення та вимкнення працює правильно й не пошкоджена.	X		
Переконайтеся в тому, що механічний пусковий пристрій і його фіксатор працюють правильно з точки зору безпеки.	X		
Переконайтеся, що всі елементи керування працюють і не пошкоджені.	X		
Зберігайте рукоятки чистими й сухими. Переконайтеся в тому, що на рукоятках немає оливи й мастила.	X		
Переконайтеся в тому, що ланцюг пилки не пошкоджено. Якщо ланцюг пилки пошкоджено, замініть його.	X		
Переконайтеся в тому, що всі гвинти й гайки затягнуті.	X		
Очистьте кришку масляного бака	X		

Технічне обслуговування	Щодня	Щотижня	Щомісяця
Переконайтеся, що кнопки фіксатора на акумуляторі в справному стані та надійно утримують акумулятор виробу.	X		
Перевірте, щоб зарядний пристрій не був пошкоджений і правильно функціонував.	X		
Перевірте акумулятор на відсутність пошкоджень.	X		
Переконайтеся, що акумулятор заряджений.	X		
Переконайтеся, що зарядний пристрій не пошкоджений.	X		
Перевірте всі кабелі та з'єднання. Переконайтеся у відсутності пошкоджень або бруду.		X	
Очистьте кришку ланцюга пилки.		X	
Перевірте з'єднання між акумулятором і виробом. Перевірте з'єднання між акумулятором і зарядним пристроєм.			X
Переконайтеся в тому, що головку пилки не пошкоджено. Замініть головку пилки, якщо її пошкоджено.	Усі роботи з обслуговування головки пилки мають здійснюватися вповноваженим дилером Husqvarna.		
Перевірте ступінь зносу приводної зірочки ланцюга.	Замінійте приводну зірочку ланцюга приблизно через 100 годин роботи або частіше, якщо необхідно.		

## Перевірка акумулятора й зарядного пристрою

1. Перевірте акумулятор на наявність пошкоджень на кшталт тріщин.
2. Перевірте зарядний пристрій на наявність пошкоджень на кшталт тріщин.
3. Перевірте з'єднувальний шнур зарядного пристрою на предмет пошкоджень і тріщин.

3. Щоб перевірити заклепки й ланки на наявність зношення, порівняйте ланцюг вашої пилки з новим.
4. Замініть ланцюг пилки в разі незадовільних результатів будь-якої з вищенаведених перевірок.
5. Коли довжина різців зменшиться до 4 мм (0,16 дюйма), замініть зношений ланцюг пилки.

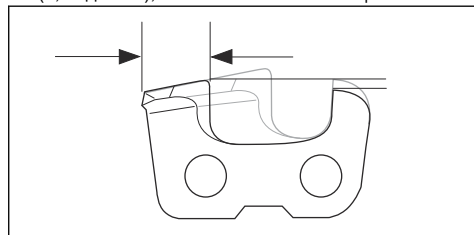

## Технічне обслуговування насадки

### Перевірка ланцюга пилки

Щоденно перевіряйте ланцюг пилки.

1. Перевірте заклепки й ланки на наявність тріщин.

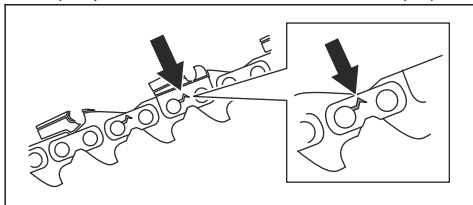

2. Перевірте ланцюг на жорсткість.

## Перевірка приводної зірочки ланцюга

1. Регулярно перевіряйте ступінь зношення приводної зірочки ланцюга.

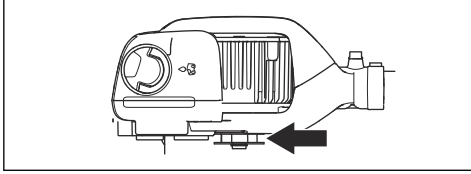

2. Замініть приводну зірочку ланцюга, якщо вона зношена й ходить зі сторони в сторону по привідній осі.

## Перевірка шини

1. Переконайтеся, що канал подачі мастила не заблокований. Очистьте його, якщо необхідно.

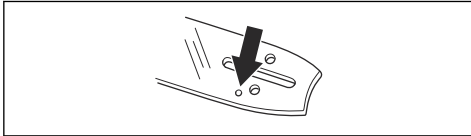

2. Перевірте, чи є на краях шини задирки. Видаліть задирки напилком.

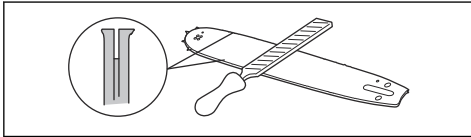

3. Очистьте паз у пильній шині.

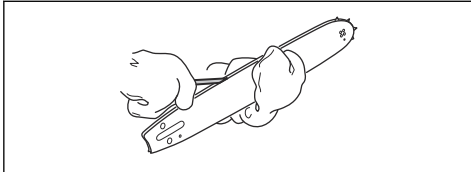

4. Перевірте канавку на шині на наявність зношення. За необхідності замініть пильну шину.

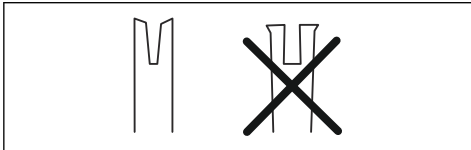

5. Упевніться, що кінчик різальної шини не занадто твердий чи зношений.

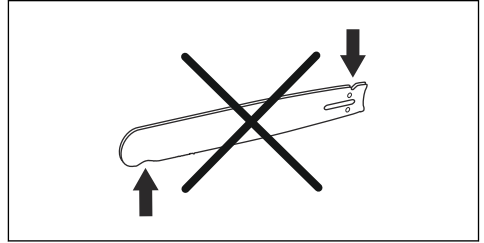

6. Переконайтеся, що ведена зірочка шини вільно обертається, і що отвір для змащування на ній не забитий. Очистьте та змастіть за необхідності.



7. Щодня повертайте пильну шину, щоб подовжити термін її служби.

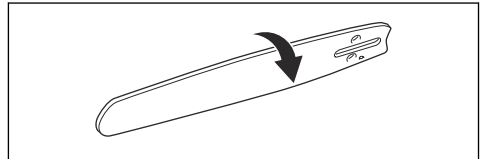

## Нагострювання ланцюга пилки

### Інформація щодо пильної шини й ланцюга пилки



**ПОПЕРЕДЖЕННЯ:** Під час роботи з ланцюгом пилки або його обслуговування використовуйте захисні рукавиці. Нерухомих ланцюг пилки також може завдати травми.

Необхідно замінити зношені чи пошкоджені шину та ланцюг комбінаціями шини й ланцюга, рекомендованими компанією Husqvarna. Це необхідно, щоб підтримувати роботу функцій безпеки виробу. Список рекомендованих комбінацій пильних шин і ланцюгів для заміни див. тут: *Аксесуари на сторінці 27.*

- Довжина пильної шини, дюйми/см. Інформацію про довжину пильної шини зазвичай можна знайти на задньому кінці пильної шини.

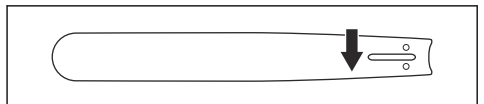

- Кількість зубців на веденій зірочці шини (Т).

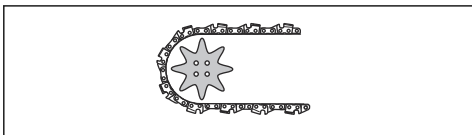

- Крок ланцюга, дюймів. Проміжки між приводними ланками ланцюга повинні збігатися з проміжками між зубцями на веденій зірочці шини й приводній зірочці.

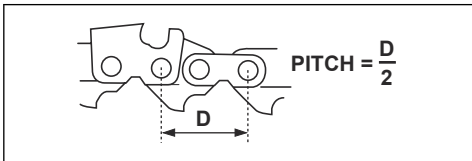

- Кількість передавальних ланок. Кількість приводних ланок визначається відповідно до типу пильної шини.

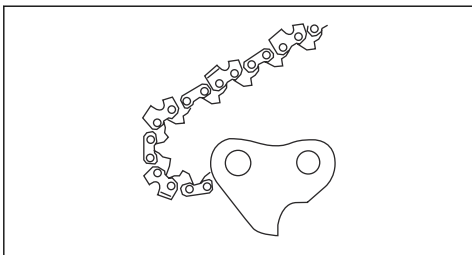

- Ширина паза шини, дюймів / мм. Ширина паза шини має бути такою ж, як і ширина приводних ланок.

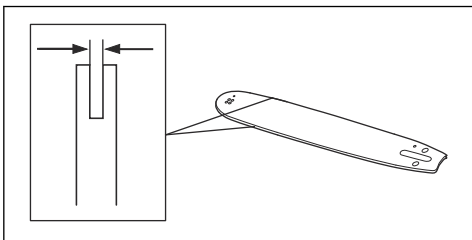

- Отвір для мастила для ланцюга та отвір для натягу ланцюга. Шину має бути вивіряно відносно виробу.

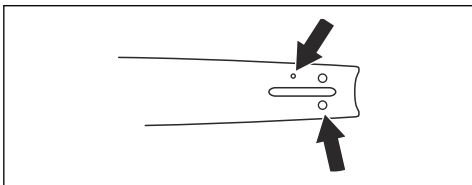

- Ширина приводних ланок, мм / дюймів.

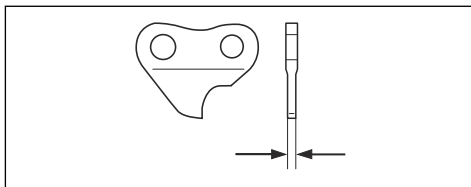

## Загальна інформація щодо нагострювання різців

Забороняється використовувати виріб із тупим ланцюгом. Якщо ланцюг затуплений, потрібно застосовувати більший тиск, щоб протиснути шину пилки через деревину. Якщо ланцюг дуже затуплений, у результаті пиляння буде з'являтися тирса, а не стружка.

Гострий ланцюг врізається в деревину, створюючи довгу й товсту стружку.

Різальний зубець (А) й обмежувач глибини (В) разом створюють різальну частину ланцюга – різець. Різниця висоти цих двох деталей є глибиною різання.

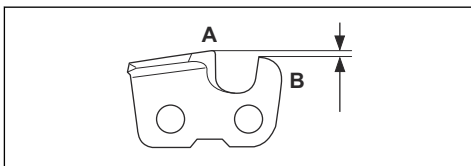

Під час заточування різального зубця враховуйте наступне:

- Кут заточування.

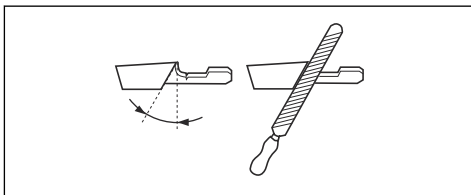

- Кут різання.

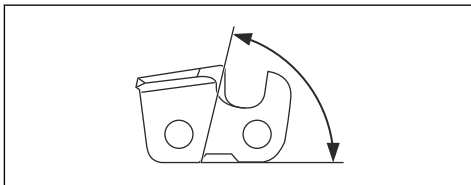

- Положення напилка.

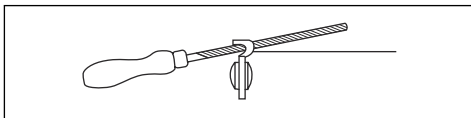

- Діаметр круглого напилка.

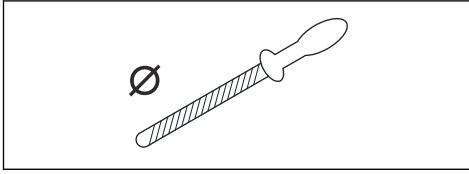

Без відповідного інструменту буде важко правильно нагострити ланцюг. Використовуйте рекомендований розмір напилка. Це допоможе підтримувати максимальну продуктивність різання й мінімальну небезпеку віддачі.



**ПОПЕРЕДЖЕННЯ:** Якщо не виконувати інструкції з правильного загострювання, небезпека віддачі значно підвищується.

**Зверніть увагу:** Інформацію щодо загострювання ланцюга див. у *Нагострювання різальних зубців на сторінці 21*.

### Нагострювання різальних зубців

1. Для нагострювання різальних зубців використовуйте круглий напилка і шаблон для напилка.

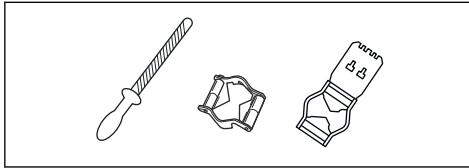

**Зверніть увагу:** Інформацію щодо рекомендованих компанією напилків та їх розмірів див. у *Акcesуари на сторінці 27*.

2. Переконайтеся, що ланцюг пилки правильно натягнутий. Неправильно натягнутий ланцюг ходить зі сторони в сторону. Це робить процес загострювання важчим. Інструкції див. у розділі *Натягування ланцюга пилки на сторінці 22*.

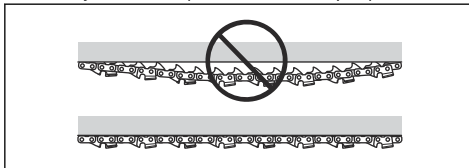

3. Переміщуйте напилка від внутрішньої сторони різця назовні. Зменшуйте тиск під час повернення напилка назад.

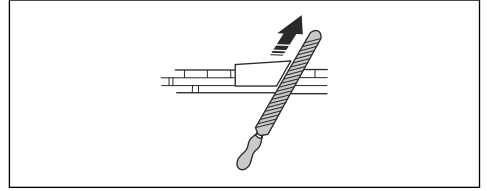

4. Спочатку приберіть металеву стружку з однієї сторони різців.
5. Переверніть виріб і приберіть стружку з іншої сторони.
6. Після прибирання стружки переконайтеся, що всі різці мають однакову довжину.
7. Ланцюг вважається зношеним, коли розмір його різців зменшується до 4 мм (0,16 дюйма). Замініть ланцюг пилки.

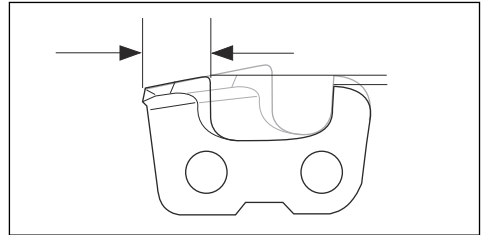

### Загальна інформація щодо зміни висоти обмежувача глибини різання

Значення глибини різання (C) зменшується після загострювання різців (A). Для підтримки максимальної продуктивності різання необхідно прибирати металеву стружку з обмежувача глибини різання (B), щоб отримати рекомендоване значення глибини. Інструкції щодо того, як отримати правильну висоту обмежувача глибини різання для вашої ланцюгової пилки, див. у розділі *Акcesуари на сторінці 27*.

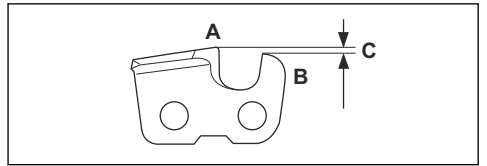

**ПОПЕРЕДЖЕННЯ:** Небезпека віддачі збільшується, якщо обмежувач глибини різання встановлено надто високо!

## Регулювання висоти глибиноміра

Перед налаштуванням висоти обмежувача глибини різання чи загострюванням різців див. інструкції в розділі *Нагострювання різальних зубців на сторінці 21*. Рекомендовано змінювати висоту обмежувача глибини різання після кожного третього загострювання різців.

**Зверніть увагу:** Цю рекомендацію слід застосовувати лише в тому разі, якщо довжина різців не зменшується занадто сильно.

Для правильного налаштування глибини різання й різців рекомендується використовувати наш пристрій для вимірювання висоти обмежувача глибини різання.

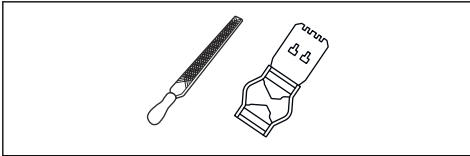

1. Для налаштування обмежувача глибини різання використовуйте плоский напилек і пристрій для вимірювання висоти обмежувача глибини різання. Для правильного налаштування обмежувача глибини різання й різців використовуйте лише рекомендований пристрій для вимірювання висоти обмежувача глибини різання.
2. Установіть пристрій для вимірювання висоти обмежувача глибини різання на ланцюг пилки.

**Зверніть увагу:** Детальнішу інформацію щодо експлуатації ви знайдете в інструкції до пристрою вимірювання висоти обмежувача глибини різання.

3. За допомогою плоского напилка видаліть частину обмежувача глибини різання, що виступає над пристроєм для вимірювання висоти обмежувача глибини.

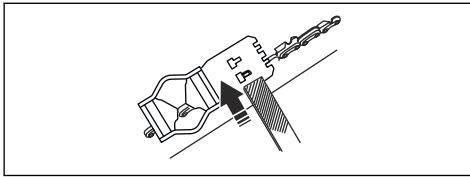

**Зверніть увагу:** Висота обмежувача глибини різання є правильною, якщо не відчувається спротиву під час проведення напилка по пристрою для вимірювання висоти обмежувача глибини.

## Натягування ланцюга пилки



**ПОПЕРЕДЖЕННЯ:** Ланцюг пилки з неправильним натягом може зіскочити із шини й призвести до серйозної травми чи смерті.

Ланцюг пилки стає довшим під час його використання. Регулярно налаштовуйте ланцюг пилки.

1. Послабте гайку шини, яка фіксує кришку зчеплення й ланцюгове гальмо. Використовуйте гайковий ключ.

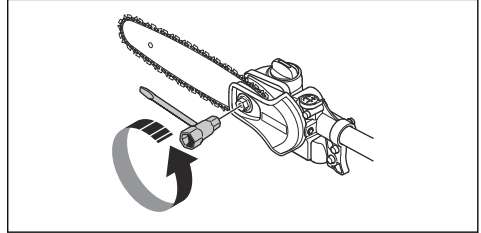

2. Затягніть гайки шини рукою якомога сильніше.
3. Підніміть передню частину шини й поверніть винт натягування ланцюга. Використовуйте гайковий ключ.

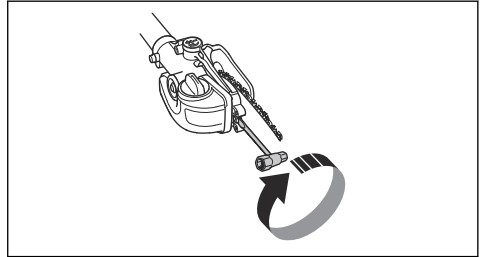

4. Натяг ланцюга пилки має бути таким, щоб він щільно прилягав до пильної шини та міг легко рухатися.
5. Затягуйте гайки шини за допомогою гайкового воротка, одночасно піднімаючи передню частину пильної шини.

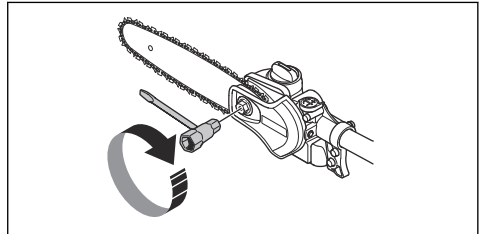

6. Переконайтеся, що ви можете вільно протягнути ланцюг пилки вручну й що він не провисає під шиною.

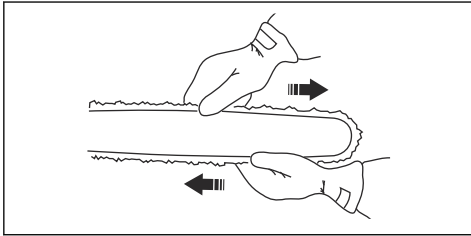

### Змащування різального обладнання



**ПОПЕРЕДЖЕННЯ:** Погане змащування різального обладнання може призвести до зіскакування ланцюга, що може спричинити тяжкі травми й навіть смерть.



**ПОПЕРЕДЖЕННЯ:** Не використовуйте відпрацьоване мастило! Відпрацьоване мастило є небезпечним для людей, виробу й навколишнього середовища.

### Олива для ланцюга



**ПОПЕРЕДЖЕННЯ:** Погане змащування різального обладнання може призвести до розриву ланцюга, що може спричинити серйозні чи навіть смертельні травми.

- Олива для ланцюга має добре триматися на ньому й зберігати в'язкість незалежно від температури.
- Ми розробили оптимальну оливу для ланцюга, яке до того ж розкладається мікроорганізмами, адже створене на основі рослинної олії. Рекомендується використовувати фірмову оливу, адже воно збільшує термін служби ланцюга й зменшує вплив на навколишнє середовище.
- Якщо фірмова олива не доступна, рекомендується використовувати стандартну оливу для ланцюгів.
- У місцевостях, де неможливо знайти оливу, призначену для змащування ланцюга пилки, можна використовувати звичайну трансмісійну оливу EP 90.
- **Не використовуйте відпрацьовану оливу!** Це небезпечно для вас, машини та навколишнього середовища.

### Перевірка змащування ланцюга

1. Перевіряйте змащування ланцюга після кожної заправки. Спрямуйте носик шини на поверхню світлого кольору на відстані приблизно 20 см (8 дюймів). За хвилину роботи з відкритою на 75% дросельною заслінкою ви маєте побачити лінію мастила на світлій поверхні.

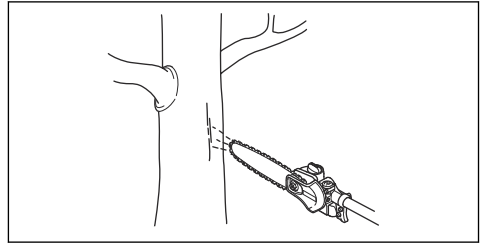

### Перевірка у випадку неналежного змащування

1. Перевірте, чи не забитий канал подачі мастила в шини пилки. Прочистьте за необхідності.

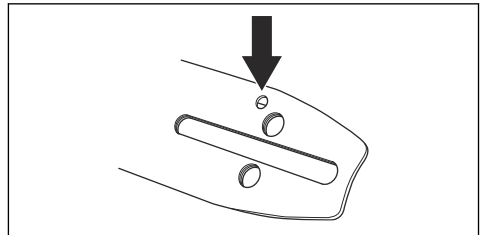

2. Перевірте, чи не забитий канал подачі мастила в корпусі редуктора. Прочистьте за необхідності.
3. Перевірте, чи повертається вільно ведена зірочка. Якщо система змащування ланцюга не працює після проведення всіх вищезазваних перевірок, потрібно звернутися до майстерні з обслуговування.

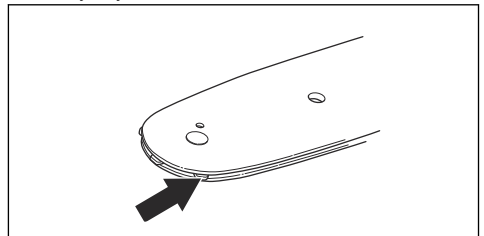

### Заміна приводної зірочки ланцюга

1. Відкрутіть гайку шини (A), яка втримує кришку зчеплення.
2. Зніміть кришку зчеплення (B).
3. Викрутіть гвинт (C).
4. Зніміть шайбу (D).
5. Зніміть пружину диска (E)

6. Зніміть приводну зірочку ланцюга (F).

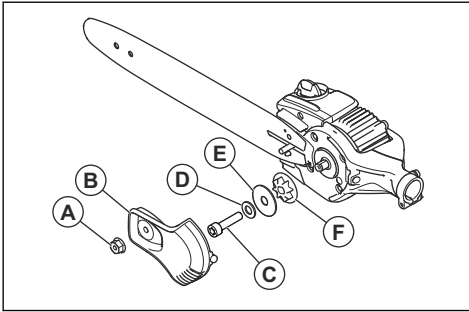

7. Установіть нову приводну зірочку ланцюга.

## Чищення виробу, акумулятора й зарядного пристрою

1. Після використання протріть виріб сухою тканиною.
2. Протріть сухою тканиною акумулятор і зарядний пристрій. Тримайте напрямні рейки акумулятора в чистоті.
3. Перед використанням переконайтеся, що контакти акумулятора й зарядного пристрою чисті.
4. Прочистьте щіткою ділянку навколо кришки масляного бака.
5. Прочистьте щіткою внутрішню поверхню захисного кожуха.

## Усунення несправностей

### Панель кнопок

Несправність	Можливі несправності	Можливе рішення
Блимає зелений стартовий світлодіодний індикатор.	Недостатня напруга акумуляторної батареї.	Зарядіть акумулятор.
Блимає червоний світлодіод помилки.	Перевантаження.	Різальну насадку заблоковано, вимкніть виріб. Вийміть акумулятор. Очистьте різальну насадку від сторонніх матеріалів. Відпустіть ланцюг.
	Відхилення температури від норми.	Дайте виробу охолонути.
	Одночасно натиснуто механічний пусковий пристрій і стартову кнопку.	Відпустіть механічний пусковий пристрій і натисніть стартову кнопку.
Виріб не запускається.	Забруднені з'єднувачі акумулятора.	Прочистьте з'єднувачі акумулятора стисненим повітрям або м'якою щіткою.
Вмикається червоний світлодіод помилки.	Необхідно виконати обслуговування виробу.	Зверніться до свого дилера з обслуговування.

### Акумулятор

Світлодіодний дисплей	Можливі несправності	Рекомендовані дії
Блимає зелений світлодіодний індикатор включення.	Недостатня напруга акумуляторної батареї.	Зарядіть акумулятор.
Блимає світлодіод помилки	Батарея розряджена.	Зарядіть акумулятор.
	Відхилення температури від норми.	Акумулятор дозволяється використовувати за навколишньої температури від -10 °C (14 °F) до 40 °C (104 °F).



Світлодіодний дисплей	Можливі несправності	Рекомендовані дії
Горить світлодіод помилки	Завелика різниця напруги між елементами акумуляторної батареї (1 В).	Зверніться до центру обслуговування.

## Зарядний пристрій

Несправність	Можливі несправності	Можливе рішення
Блимає червоний світлодіод помилки.	Відхилення температури від норми.	Зарядний пристрій дозволяється використовувати за температури від 5 °C (41 °F) до 40 °C (104 °F).
Вмикається червоний світлодіод помилки.		Зверніться до свого дилера з обслуговування.

## Транспортування, зберігання й утилізація

### Транспортування та зберігання

**Зверніть увагу:** Зміна температурних умов може призвести до збільшення тиску в масляному баку й стати причиною витoku. Дотримуйтеся інструкції щодо зберігання.

- **Очистіть виріб і спорожніть масляний бак перед тим, як залишити виріб на зберігання.**
- **Встановіть виріб у горизонтальне положення або підвісьте його таким чином, щоб пильна шина під час зберігання була спрямована вниз.**
- **Під час зберігання виробу пильна шина не повинна бути спрямована вгору.**
- На літій-іонні акумулятори поширюються правила щодо небезпечного вантажу.
- У разі перевезення пасажирським або вантажним транспортом дотримуйтеся спеціальних вимог щодо упаковки й маркування (це правило також стосується третіх осіб і експедиторів).
- Перш ніж відправляти виріб, проконсультуйтеся з особою, що пройшла спеціальну підготовку щодо поводження з небезпечними матеріалами. Дотримуйтеся всіх застосованих національних норм і правил.
- Перед пакуванням акумулятора ізолюйте відкриті контакти. Зафіксуйте акумулятор в упаковці, щоб він не рухався.
- Готуючись до зберігання чи транспортування інструмента, завжди слід виймати акумулятор.
- Зберігайте акумулятор і зарядний пристрій у сухих приміщеннях, захищених від вологи й низьких температур.

- Заборонено зберігати акумулятор у місці, де можуть утворюватися статичні заряди. Не зберігайте акумулятор у металевій коробці.
- Зберігайте акумулятор за температури від 5 °C (41 °F) до 25 °C (77 °F) у захищеному від прямих сонячних променів місці.
- Зберігайте зарядний пристрій за температури від 5 °C (41 °F) до 45 °C (113 °F) у захищеному від прямих сонячних променів місці.
- Перед довготривалим зберіганням акумулятор необхідно зарядити на 30–50 %.
- Зберігайте зарядний пристрій у сухому закритому приміщенні.
- Зберігайте акумулятор і зарядний пристрій окремо. Не дозволяйте дітям й іншим особам без належної підготовки торкатися обладнання. Зберігайте обладнання в приміщеннях, які можна закрити на замок.
- Під час транспортування й зберігання використовуйте чохол для транспортування, що допоможе захистити виріб від травм і пошкоджень.
- Під час транспортування надійно закріплюйте виріб.

### Утилізація акумулятора, зарядного пристрою й виробу

Символ, наведений нижче, означає, що цей виріб не можна утилізувати разом із побутовими відходами. Утилізацію необхідно проводити на підприємстві з переробки відходів електричного й

електронного обладнання. Це допоможе запобігти шкоді навколишньому середовищу й людям.

Щоб отримати детальнішу інформацію, проконсультуйтеся з органами місцевої влади, місцевою службою переробки відходів чи своїм дилером.



**Зверніть увагу:** Символ нанесений на виріб чи упаковку виробу.

## Технічні характеристики

### Технічні характеристики

	530IP4	530IPT5
<b>Електродвигун</b>		
Тип двигуна	Двигун постійного струму (без щіток) 36 В	
Швидкість ланцюга, м/с (1/4)	18	18
Ємність бака для оливи, л/см <sup>3</sup>	0,15 / 150	0,15 / 150
<b>Маса</b>		
Маса без акумулятора, кг	3,4	5
<b>Рівень захисту від води</b>		
IPX4 <sup>1</sup>	Так	Так
<b>Випромінювання шуму</b>		
Рівень звукової потужності, виміряний, дБ(А)	98	98
<b>Рівні звуку <sup>2</sup></b>		
Еквівалентний рівень звукового тиску у вусі оператора, виміряний відповідно до стандарту EN ISO 22868, дБ (А), мін./макс.:	88	83
<b>Рівні вібрації <sup>3</sup></b>		
Еквівалентні рівні вібрації ( $a_{hveq}$ ) у рукоятках, виміряні відповідно до стандарту EN ISO 22867, м/с <sup>2</sup>		
Висувний вал, передня / задня ручка	1,0 / 0,9	1,0 / 1,2
Передня / задня ручка короткого валу	-	1,4 / 1,2

<sup>1</sup> Ручні акумуляторні вироби Husqvarna з маркуванням IPX4 відповідають цим вимогам на рівні їх затвердження.

<sup>2</sup> Представлені дані для еквівалентного рівня звукового тиску для інструмента мають типову статистичну дисперсію (стандартне відхилення) в 1 дБ (А).

<sup>3</sup> Представлені дані про еквівалентний рівень вібрації мають типову статистичну дисперсію (стандартне відхилення) в 2 м/с<sup>2</sup>.

## Аксессуары

### Схвалені акумулятори для виробу

<b>Акумулятор</b>	<b>BLi200</b>
Тип	Літій-іонний
Ємність батареї, ампер-години	5,2
Номінальна напруга, В	36
Вага, кг	1,3

### Схвалені зарядні пристрої для виробу

<b>Зарядний пристрій акумулятора</b>	<b>QC330</b>	<b>QC500</b>
Напруга електромережі, В	100–240	100–240
Частота, Гц	50–60	50–60
Потужність, Вт	330	500

### Комбінації шин і ланцюгів пилки

Наступні комбінації відповідають стандартам ЄС.

Шина пилки			Пилковий ланцюг	
Довжина, дюймів	Крок, дюйми	Вимірювач, мм	Тип	Довжина, передавальні ланки (шт.)
10	1/4	1,3	Husqvarna H00	58
12				64
10	3/8 mini	1,3	Husqvarna S93G	40

### Заточування ланцюга пилки й розмір напилка

Для забезпечення правильного кута заточування використовуйте рекомендований розмір напилка.

Рекомендується завжди використовувати для заточування ланцюга пилки виключно рекомендований напилко.

Якщо ви не знаєте, який ланцюг установлено на вашій пилці, зверніться до свого сервісного дилера.

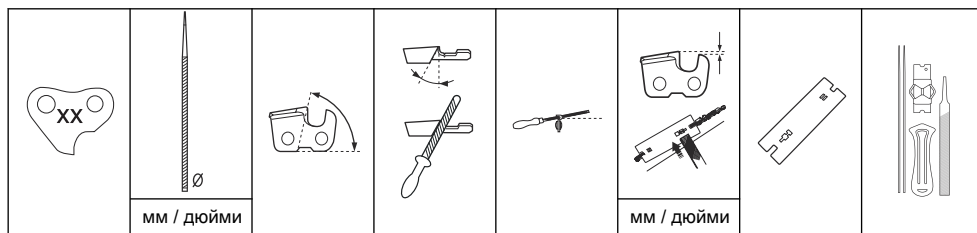

37	4,0 / 5/32	80°	30°	0°	0,65 / 0,025	5056981-03	5806875-01
S93G	4,0 / 5/32	60°	30°	0°	0,65 / 0,025	Не застосується	5966389-02

# Декларація відповідності

## Декларація відповідності ЄС

Ми, компанія **Husqvarna AB**, SE-561 82 Huskvarna, Швеція, тел.: +46-36-146500, заявляємо під свою виключну відповідальність, що представлений виріб:

<b>Опис</b>	Акумуляторний тример для живої огорожі
<b>Бренд</b>	Husqvarna
<b>Тип / модель</b>	530iP4, 530iPT5
<b>Ідентифікація</b>	Серійні номери за 2022 рік і пізніше

повністю відповідає таким директивам і нормам ЄС:

Норма	Опис
2006/42/EC	«Про механічне обладнання»
2014/30/EMC	«Про електромагнітну сумісність»
2011/65/EU	«Про обмеження використання небезпечних речовин»

і що до нього застосовуються вказані далі узгоджені стандарти та (або) технічні специфікації: EN 62841-1:2015, EN ISO 11680-1:2011, EN ISO 14982:2009, CISPR12:2007 і доповнення 1, 2009, EN IEC 63000:2018.

Уповноважений орган: компанія 0404, Svensk Maskingprovning AB, Box 4053, SE-904 03 Umeå, Sweden (Швеція), виконала випробування типу ЄС згідно з пунктом 3b статті 12 директиви Ради ЄС «Про машини та механізми» (2006/42/EC). Номер свідоцтва: SEC/19/2530.

Відомості стосовно випромінювання шуму дивіться в розділі *Технічні характеристики на сторінці 26*.

Huskvarna, 10.09.2023

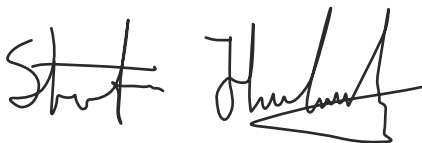

Стефан Гольмберг (Stefan Holmberg), директор відділу НДДКР, управління технологіями, Husqvarna AB

Відповідальний за технічну документацію









[www.husqvarna.com](http://www.husqvarna.com)

Оригінальні інструкції



1142875-53



2023-11-28