

ТРИМЕР АКУМУЛЯТОРНИЙ



Модель “ТСГТ-300/i20”

UA

ЗМІСТ

ВСТУП.....	3
1 ЗАХОДИ БЕЗПЕКИ.....	3
2 ОПИС І РОБОТА ВИРОБУ.....	7
3 ПІДГОТОВКА ВИРОБУ ДО ВИКОРИСТАННЯ.....	9
4. ВИКОРИСТАННЯ ВИРОБУ.....	12
5 ТЕХНІЧНЕ ОБСЛУГОВУВАННЯ ВИРОБУ.....	15
6 ПОТОЧНИЙ РЕМОТ СКЛАДОВИХ ЧАСТИН ВИРОБУ.....	16
7 СТРОК СЛУЖБИ, ЗБЕРІГАННЯ, ТРАНСПОРТУВАННЯ.....	17
8 ГАРАНТІЇ ВИРОБНИКА (ПОСТАЧАЛЬНИКА).....	18
9 ТЕХНІЧНИЙ ПАСПОРТ.....	18
10 КОМПЛЕКТНІСТЬ.....	20
11 УТИЛІЗАЦІЯ.....	20

УВАГА!

Шановний покупець!

Вдячні Вам за придбання даної моделі електроінструменту торгової марки "ТЕКНМАНН". Ця модель поєднує в собі сучасні конструктивні рішення для збільшення ресурсу роботи, продуктивності і надійності інструменту, а також для його безпечного використання. Ми впевнені, що продукція ТМ "ТЕКНМАНН" стане Вашим помічником на довгі роки.

При покупці тримера акумуляторного моделі "TCGT-300/i20", вимагайте перевірки його працездатності пробним запуском і перевірки відповідності комплектності (розділ 10 «Комплектність» Інструкції з експлуатації).

Перед використанням уважно вивчіть Інструкцію з експлуатації та дотримуйтесь заходів безпеки при роботі.

Переконайтеся, що гарантійний талон повністю і правильно заповнений.

В процесі користування дотримуйтесь вимог Інструкції з експлуатації.

ВСТУП

Тример акумуляторний модель "TCGT-300/i20" (далі - виріб), призначений для роботи на присадибних ділянках, в садах і парках, для підстригання країв газону і скошування трави у важкодоступних місцях (під кущами і т.д.), для скошування бур'яну та дрібного чагарнику у побутових умовах.

Уважно вивчіть цю Інструкцію з експлуатації, в тому числі пункт 1 «Заходи безпеки». Тільки таким чином Ви зможете навчитися правильно поводитися з інструментом, і уникнете помилок та небезпечних ситуацій.



УВАГА! Порушення вказівок та інструкцій з техніки безпеки можуть стати причиною ураження електричним струмом, пожежі та важких травм.

1 ЗАХОДИ БЕЗПЕКИ

1.1 Загальні правила безпеки



ПОПЕРЕДЖЕННЯ! Перед використанням обладнання повинні бути вжиті всі необхідні заходи безпеки для того, щоб зменшити ступінь пожежного ризику та знизити ймовірність пошкодження корпусу і деталей виробу.

Оскільки попередження і правила техніки безпеки, які наведені в даній інструкції, не виключають усіх можливих випадків, що виникають при роботі з виробом, необхідно проявляти обережність та уважність при виконанні робіт. Слід пам'ятати, що оператор даного виробу несе відповідальність не тільки за власну безпеку, але і за безпеку оточуючих.

1.1.1 Тример акумуляторний належить до класу ручних механізованих інструментів з вмонтованим електричним двигуном живленням від швидкозміної літій-іонної акумуляторної батареї з напругою 40 В, на які поширюються вимоги правил безпечної експлуатації інструментів та пристосувань, правил безпечної експлуатації електроустановок, правил пожежної безпеки (особливо при роботах в зонах з можливими випарами легкозаймистих ПММ - паливно-мастильних матеріалів). Перед експлуатацією необхідно уважно ознайомитися з цією Інструкцією з експлуатації і дотримуватися її вимог для запобігання дії виникаючих небезпечних факторів – рухомих деталей, шуму, вібрації, електричного струму з небезпечною напругою, пожежонебезпечності, небезпека висоти при відповідних роботах, наявності в повітрі робочої зони пилу.

1.1.2 Застосовуйте виріб суворо за призначенням.

1.1.3 Забороняється використання даного виробу дітьми та людьми, що не ознайомлені з інструкцією з експлуатації.

1.1.4 При роботі з виробом дотримуйтесь безпечної дистанції від місця роботи до оточуючих людей (15 метрів).

1.1.5 Під час роботи з виробом необхідно обов'язково використовувати засоби індивідуального захисту (ЗІЗ): засоби захисту очей – окуляри або щиток; засоби захисту від шуму; засоби захисту органів дихання – респіраторні маски; робочий костюм в комплекті з взуттям та головним убором; засоби зниження впливу вібрації на користувача – товсті рукавички; засоби страхування при роботах на висоті – монтажні пояс та каска, надійні ріштування. Всі ЗІЗ повинні бути підбрані за розмірами, одяг припасований до тіла без вільних кінцівок.

1.1.6 Під час експлуатації виробу необхідно виконувати правила пожежної безпеки:

- виконувати вимоги улаштування тимчасових електромереж, запобігаючи випадків появи електричних іскер та підвищення температури на контактах, в проводах, в електроприладах;
- забороняється робота виробу в атмосфері випарів легкозаймистих ПММ, оскільки при роботі можливе утворення іскер на контактах та при роботі кінцевих змінних насадок.

1.1.7 Під час експлуатації виробу необхідно виконувати правила безпечної експлуатації механізованих пристроїв з вмонтованим електродвигуном:

- щоразу до початку роботи виконувати технічний огляд і перевірку справності агрегатів та деталей виробу відповідно розділу «Підготовка до роботи» цієї Інструкції, експлуатувати несправний виріб забороняється;
- допоміжні переходи по регулюванню параметрів обробки, заміні заготовки або змінних інструментів здійснювати тільки з непрацюючим двигуном;
- до початку роботи оглянути та звільнити робоче місце, шляхи евакуації від будь яких перешкод;
- не починати роботу з виробом в стані втоми, під дією алкоголю, ліків та продуктів, які можуть погіршити увагу і швидкість реакції;
- перед пуском двигуна обирати стійке положення;
- під час роботи не дозволяти знаходження в небезпечній зоні сторонніх осіб, дітей, тварин;
- не піддавати виріб ударам, перевантаженням (довготривала та інтенсивна робота);
- не використовувати для роботи виріб з ознаками несправності, помітними зовнішніми пошкодженнями, особливо захисних кожухів і рукояток;
- забезпечити достатній обмін повітря на робочому місці;
- підтримувати достатній рівень освітлення на робочому місці;
- ніколи не класти виріб на тимчасові опори та не переносити між робочими місцями з працюючим двигуном;
- не піддавати виріб значним механічним навантаженням або вібраціям;
- захищати виріб та акумулятор від дії електромагнітних, електростатичних полів, екстремальних температур, прямих сонячних променів та вологи;
- при внесенні виробу з холоду в тепле приміщення, витримати його не менше 2-х годин в тарі для видалення конденсату, після чого виріб можна під'єднати до електромережі;
- під час роботи не накривати вентиляційні отвори виробу, не розташовувати виріб в закритих шафах та слідувати за наявністю нормального рівня вентиляції навколо виробу;
- стежити за полярністю підключення акумулятора та зарядного пристрою;
- не залишати працюючий виріб без нагляду і періодично контролювати на дотик температуру його поверхонь;
- після заряджання не залишати виріб під'єднаним до акумуляторної батареї або до мережі без навантаження;
- не перевищувати розрахований час заряджання акумуляторної батареї та не заряджати батареї, які вийшли з ладу і не сприймають заряд;
- не пробувати розібрати акумуляторну батарею – складові речовини можуть бути токсичними та самозаймистими. У випадку саморозгерметизації акумуляторів використовувати гумові рукавички та тару з негорючих матеріалів;
- не припускати короткого замкнення контактів акумуляторів та не кидати їх у вогонь – це вибухонебезпечно;
- після закінчення заряджання акумулятору від'єднати зарядний пристрій від електромережі, підготувати комплект виробу до зберігання згідно з цією інструкцією та класти в спеціально приготоване місце. Діти не повинні мати доступ до виробу.

1.1.8 Користувач повинен усвідомлювати небезпеки електричного струму. Під час розряду, електричний струм створює на організм людини біологічну, електролітичну та термічну дію. Біологічна дія призводить до порушень клітин організму, що спричиняє судомні скорочення м'язів, порушення нервових функцій, роботи органів дихання і кровообігу. При цьому можуть

спостерігатися втрата свідомості, розлад мови.

Електролітична дія призводить до електролізу плазми крові та інших рідин тіла, що може привести до порушення їх фізико-хімічного складу і біологічних властивостей.

Термічна дія електричного струму супроводжується опіками окремих ділянок тіла і перегрівом окремих внутрішніх органів, викликаючи в них різні функціональні розлади і ушкодження.

Вражаюча дія електричного струму на організм людини залежить від багатьох факторів.

Користувач повинен володіти і вміти застосовувати методи оживлення (штучне дихання та непрямий масаж серця) постраждалих від ураження електричним струмом.

1.1.9 Користувач повинен забезпечувати електробезпеку використанням справних складових електромережі:

- ізоляції струмоведучих частин, в тому числі захист від доступу вологи;
- огороження струмоведучих частин доступних для дотику;
- пристроїв захисного блокування, відключення, диференційних реле та подібних;
- подовжувачів електромережі для роботи поза приміщеннями у вологозахисному виконанні.

1.1.10 Вимоги безпеки під час роботи на висоті:

- роботи на висоті понад 1,5 м можуть виконуватись тільки за умови відсутності медичних протипоказань у працівника;

- до початку робіт на висоті подбати про захист від основних небезпечних факторів - падіння працівника або предметів, для чого обирати надійні опори, засоби підйому, страхування від падіння, одягнути на голову захисну каску;

- роботи на висоті виконувати з особливою уважністю та обережністю.



УВАГА! Щоб уникнути травм використовуйте тільки ті знаряддя або пристрої, які вказані в інструкціях по експлуатації або в каталогах ТМ "ТЕКHMANN".

1.1.11 Ремонт виробу повинен здійснюватися винятково в уповноваженому сервісному центрі з використанням оригінальних запасних частин. В іншому випадку можливе нанесення серйозної шкоди здоров'ю користувача.

1.1.12 Гігієнічні вимоги.

Під час користування виробом необхідно пам'ятати, що в конструкції використовуються консерваційні і робочі мастильні та інші матеріали, які не можна вважати безпечними для здоров'я при потрапленні в організм. Це стосується і відходів (пил, стружка, дрібні часточки тощо) матеріалів, які оброблюються виробом. Кожен користувач повинен обов'язково виконувати заходи гігієни:

– використовувати рекомендовані в цій інструкції з експлуатації ЗІЗ (див. рисунок 1):

- Спецодяг та спецвзуття
- Захисний щиток або маска
- Захисні рукавці
- Захисні навушники



Рисунок 1

- не припускати контактів виробу з харчовими продуктами;
- після виконання робіт з виробом обов'язково мити руки, по можливості приймати душ із миючими засобами, а сам виріб і робоче місце чистити від бруду та звільняти від відходів.

1.2 Спеціальні вимоги безпеки

1.2.1 Вимоги безпеки до початку роботи з виробом:

- до самостійної роботи з виробом можуть бути допущені лише особи, які засвоїли вимоги безпеки та правила експлуатації, які наведені в цій інструкції;
- для роботи з даним виробом обирати акумуляторні батареї та відповідні зарядні пристрої торгової марки "ТЕХMANN";
- переконайтеся, що на виробі є заводська маркувальна табличка з основними технічними даними. Якщо маркувальна табличка відсутня, слід звернутися до постачальника. Не використовуйте для роботи виріб без маркувальної таблички;
- потужність і технічні можливості виробу повинні відповідати майбутньому завданню. Не використовуйте у виробничих професійних цілях виріб, призначений для робіт в побуті;
- зарядний пристрій має достатній рівень електробезпеки для роботи в нормальних умовах без підключення заземлення, тому забороняється втручатись в його конструкцію для самостійного підключення заземлення;
- при внесенні виробу з холоду в тепле приміщення, необхідно його витримати в тарі не менше 2-х годин для видалення конденсату. Після цього виріб можна підключати до електромережі;
- не використовувати виріб у вибухонебезпечних зонах, в умовах впливу крапель і бризок, на відкритих майданчиках під час снігопаду та дощу;
- за необхідності підключення зарядного пристрою на вулиці через мережевий подовжувач, останній повинен бути у вологозахисному виконанні;
- перед початком робіт необхідно перевіряти змінні кінцеві інструменти на наявність пошкоджень, цілісність та знос ріжучих поверхонь. Пошкоджений змінний інструмент необхідно замінити;
- надійно закріплювати змінні кінцеві інструменти;
- слідкуйте, щоб ручні ключі які використовуються при затягуванні і позиціонування змінних насадок не залишилися на виробі. Візьміть за правило до ввімкнення електроінструменту перевірити, чи всі ключі вийняті з нього.

1.2.2 Вимоги безпеки під час роботи з виробом:

- підключати до електромережі зарядний пристрій тільки перед зарядженням;
- від'єднувати акумуляторну батарею безпосередньо перед виконанням робіт тільки при вимкненому перемикачі «Увімк/Вимк» виробу;
- від'єднувати батарею при зміні кінцевого інструменту, при перерві в роботі, після закінчення роботи;
- відключати виріб вимикачем при раптовій зупинці (зникнення напруги в електромережі, перевантаження електродвигуна);
- при роботі обов'язково користуватися засобами індивідуального захисту;
- роботи виробом в зонах прокладки мереж трубопроводів або кабелів слід виконувати після їх попереднього відключення;
- під час робіт з утворенням пилу, забезпечуйте нормальний рівень вентиляції на робочому місці, використовуйте відповідне обладнання для відведення пилу і бруду, якщо це можливо або передбачено конструкцією, в інших випадках користуйтеся засобами індивідуального захисту органів дихання;
- під час роботи не докладайте надмірних робочих зусиль, оскільки це перевантажує механізм, знижує продуктивність, підвищує імовірність аварій і відмов та підсилює негативний вплив вібрації на користувача;
- використовувати змінні кінцеві інструменти, призначені тільки для даного виду робіт;
- у жодному разі не вклучати виріб, якщо він торкається сторонніх предметів;
- берегти виріб від впливу зовнішніх джерел тепла, хімічно активних речовин, та не використовувати в приміщеннях з наявністю подібних факторів;
- особливу увагу приділяти контролю надійності кріплення рухомих кінцевих робочих інструментів, рухомих затискних пристроїв, цілісності корпусу з діелектричного пластику та деталей електричного тракту з мережею небезпечного струму 220 В (перемикачів, проводів, вилок, розеток);
- не торкатися змінних кінцевих інструментів під час роботи;

- завжди тримати виріб двома руками за рукоятки;
- не передавати виріб особам, які не мають права користування ним;
- не перевантажувати виріб тривалою роботою з максимальною потужністю;
- використовувати виріб тільки з аксесуарами і запасними частинами, дозволеними підприємством-виробником. Використання ЗІП від виробника гарантує надійну роботу;
- забороняється експлуатувати виріб з приставних сходів;
- забороняється експлуатувати виріб при виникненні під час роботи хоча б однієї з таких несправностей:
 - 1) Пошкодження вилки або шнура електроживлення зарядного пристрою.
 - 2) Несправний вимикач або його нечітка робота.
 - 3) Іскріння на контактах електричної схеми.
 - 5) Швидкість обертання падає до ненормальної величини.
 - 6) Корпус виробу перегрівається.
 - 7) Поява диму або запаху горілої ізоляції;
 - 8) Пошкодження змінних кінцевих інструментів;
 - 9) Поломка або поява тріщин на корпусних деталях, рукоятках.
 - 10) Ненадійне кріплення змінного акумулятора.

1.2.3 Вимоги безпеки по закінченню роботи:

- після закінченні роботи виріб має бути очищений від пилу і бруду при цьому слід використовувати тільки м'які засоби, які не агресивні до деталей виробу;
- зберігати виріб при температурі від плюс 5 °С до плюс 40 °С з відносною вологістю не більше 80 %;
- при зберіганні виробу у приміщенні необхідно забезпечити нейтральне середовище, яке не руйнує метали та ізоляцію.

1.3 Вимоги безпеки в аварійних ситуаціях

1.3.1 У випадку виникнення аварійних ситуацій (несподівана відмова виробу або кінцевих змінних насадок під час виконання роботи, поява диму на агрегатах, займання виробу, припинення електропостачання, отримання сигналу про можливе наближення природних або техногенних катаклізмів):

– припинити роботи;

– повідомити, за необхідності, спецпідрозділи (пожежний, медичний, екологічний, спеціальний аварійний);

– вжити заходів до евакуації людей і матеріальних цінностей (за необхідності);

– почати ліквідацію наслідків аварії первинними засобами до прибуття спецпідрозділів, якщо такі отримали виклик і до їх прибуття виставити пости, що обмежують доступ сторонніх у небезпечну зону;

– надати долікарську допомогу постраждалим у випадку їх наявності.

1.3.2 При нещасному випадку з травмуванням, постраждалих перемістити в безпечне місце, викликати швидку медичну допомогу і надати долікарську допомогу. Місце події захистити і зберегти недоторканим для роботи комісії з розслідування причин нещасного випадку.

2 ОПИС І РОБОТА ВИРОБУ

2.1 Загальний опис.

Тример акумуляторний модель “TCGT-300/i20” являє собою ручний моторизований виріб з акумуляторним живленням, нижнім розташуванням електричного двигуна. Тример має сучасний дизайн, економічний та надійний у роботі, простий в обігу й обслуговуванні. Призначений для скошування трави на невеликих площах, у незручних для ефективної роботи колісною газонокосаркою місцях (біля дерев, кущів, парканів, стовпів), або на місцевості, яка має нерівний рельєф зі схилами. За своєю конструкцією тример відноситься до простих класичних механізмів: передня та верхня рукоятки, телескопічна штанга, електричний двигун, на валу якого встановлена шпуля з ліскою. Принцип дії виробу дуже простий: обертальний рух від електричного двигуна напряму передається на шпулю з ліскою. Система автоматично подає ліску при увімкненні тримера, забезпечуючи тим самим її оптимальну довжину й зручність в роботі.

2.2 Склад виробу

Зовнішній вигляд тримера акумуляторного моделі “TCGT-300/i20” показаний на рисунку 2.



Рисунок 2

- | | |
|---|---|
| 1. Металева дужка-обмежувач | 9. Перемикач «Увімк/Вимк» (кнопка вимикача) |
| 2. Напрямний ролик | 10. Верхня рукоять |
| 3. Механізм зміни кута скошування | 11. Акумуляторна батарея (якщо передбачено комплектацією) |
| 4. Механізм повороту корпусу двигуна | 12. Ріжуча ліска |
| 5. Штанга | 13. Різальний ніж |
| 6. Передня рукоять | 14. Ріжуча головка |
| 7. М'яка грипса (допоміжна рукоять) | 15. Захисний кожух |
| 8. Кнопка блокування випадкового увімкнення | 16. Електродвигун |

2.3 Опис конструкції і принцип дії

Виріб складається з електродвигуна (16), ріжучої головки (14) з ліскою (12) встановленою на шпindelь двигуна, штанги (5). Виріб оснащений механізмом зміни кута скошування (3) та механізмом повороту корпусу двигуна (4). Тример має три рукояті – передня рукоять (6), верхня рукоять (10), допоміжна рукоять (7) для зручної підтримки під час роботи.

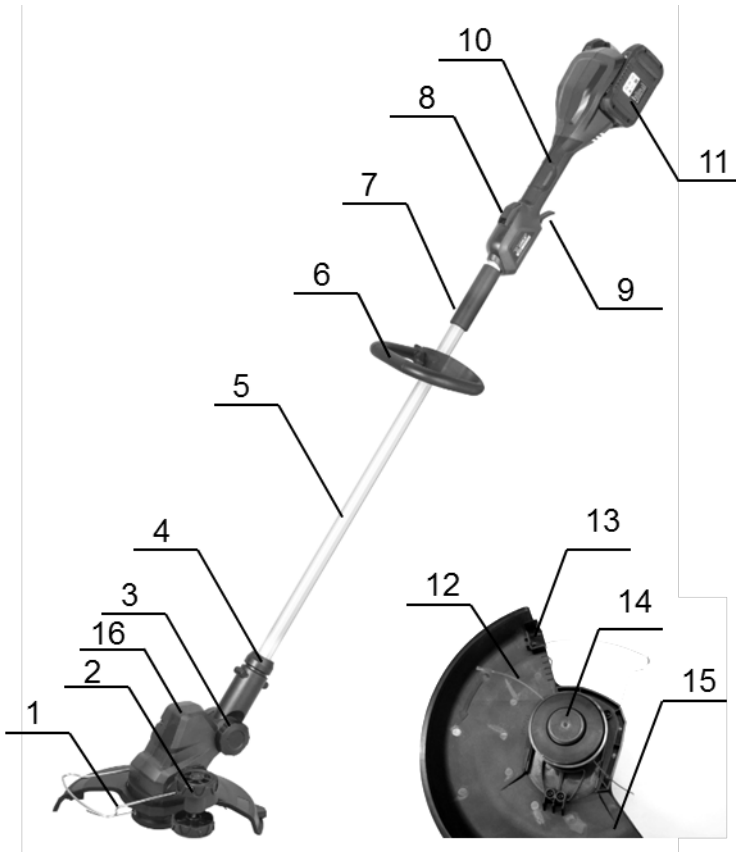
Електрична частина виробу складається з електродвигуна (16), двох акумуляторних батарей (11) (якщо передбачено комплектацією), кнопки управління тримером - перемикача «Увімк/Вимк» (9) та кнопки блокування випадкового увімкнення (8)

Увімкнення електродвигуна виробу здійснюється натисканням на кнопку перемикача (9), а

вимкнення відпусканням клавiші. Крутий момент від електродвигуна через шпindel ь передається безпосередньо на рiжучий елемент



УВАГА! Використовуйте вирiб тiльки з встановленим захисним кожухом.

У зв'язку з постійним вдосконаленням, вирiб може мати незначнi вiдмiнностi вiд опису та рисункiв, якi не погiршують його експлуатацiйнi властивостi.

3 ПiДГОТОВКА ВИРОБУ ДО ВИКОРИСТАННЯ



УВАГА! Забороняється починати роботу з виробом, не виконавши вимог з техніки безпеки, зазначених у розділі «Заходи безпеки» цієї Інструкції з експлуатації.

Після транспортування виробу у зимових умовах, перед увiмкненням у тепломu примiщеннi, його необхідно витримати в тарi при кiмнатнiй температурi не менше двох годин до повного зникнення вологи (конденсату) на ньому.

3.1 Заряджання



УВАГА! Перед першим використанням виробу акумуляторну батарею слід повністю зарядити. Переконайтеся, що напруга та сила струму заряджання на зарядному пристрої співпадає з напругою акумуляторної батареї. Зарядний пристрій спеціально призначений для літій-іонної (Li-ion) батареї даного виробу. Не використовуйте інші зарядні пристрої для заряджання батареї виробу. Літій-іонна батарея не має ефекту пам'яті та має низький струм саморозряду

Якщо акумуляторна батарея розряджена (або використовується вперше), зарядіть батарею наступним чином:

- підключіть зарядний пристрій (ЗП) вилкою до мережевої розетки 220 В, 50 Гц, при цьому червоний індикатор ЗП повинен засвітитися;
- вставте батарею, залежно від комплекту, в контактне гніздо зарядного пристрою до фіксації або приєднайте відповідний штекер;
- після з'єднання батареї з зарядним пристроєм – почнеться процес заряджання, при цьому світлодіод червоного кольору на ЗП почне блимати (зелений індикатор вимкнений);
- приблизно через одну годину заряджання (в залежності від ємності батареї) червоний індикатор ЗП згасне і засвітиться зелений, який показує, що процес заряджання закінчений – акумуляторна батарея повністю заряджена.



УВАГА! Зарядний пристрій передбачає під'єднання батареї по аналогії з рукояткою виробу – слідкуйте за полярністю та наявністю електричного контакту, щоб уникнути можливих проблем.



УВАГА! Алгоритм світіння світлодіодів зарядного пристрою в процесі заряджання може бути іншим через застосування різновидів зарядних пристроїв, призначених для заряджання акумуляторних батарей цього виробу.



УВАГА! При перших заряджаннях акумуляторної батареї потрібно більше часу заряджання для досягнення повної ємності батареї. Час заряджання батареї може змінюватися в залежності від температури навколишнього середовища.



УВАГА! Після закінчення зарядження, від'єднайте зарядний пристрій від мережі та від'єднайте батарею.



УВАГА! Якщо батарея буде поставлена на зарядку перегрітою від прямого сонячного світла, або внаслідок того, що вона тільки що використовувалася, можливо, що процес зарядження не почнеться, і контрольний світлодіод не почне блимати. У цьому випадку процес зарядження почнеться автоматично після охолодження.

Якщо після охолодження процес зарядження не відбувається, розгляньте імовірність несправності зарядного пристрою (акумуляторної батареї) і зверніться в сервісний центр для ремонту (заміни акумуляторної батареї).

3.2 Складання виробу:



УВАГА! Гострий ніж! Щоб уникнути травм, не торкайтеся різального ножа ліски, який розташований на захисному кожусі.

Обережно дістаньте з упаковки акумуляторний тример, а також всі комплектні приналежності. Огляньте виріб на предмет цілісності, справності й легкості ходу рухомих частин виробу.

3.3 Монтаж передньої рукояті

Щоб встановити передню рукоять, виконайте такі дії:

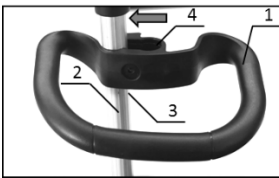

Міцно тримайте рукоять і трохи сильно натисніть на передню ручку, щоб приєднати передню рукоять до штанги, як показано на рисунку.

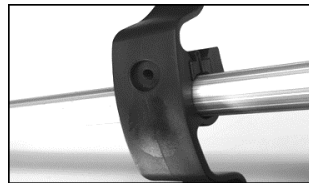
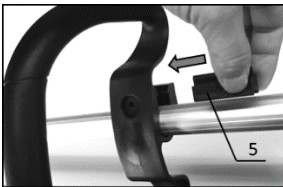

Візьміться за передню рукоять та вставте пластиковий штифт, як показано на рисунку.

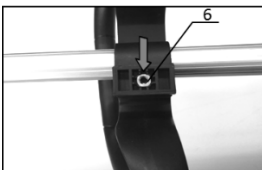

Вставте гайку в нижню частину передньої рукояті, як показано на рисунку.

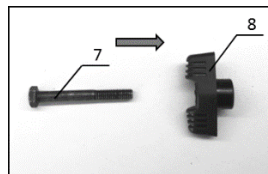

Вставте шестигранний болт в отвір затисної гайки.

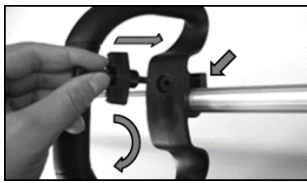

Натисніть на гайку та закріпіть передню рукоять шестигранним болтом і затискною гайкою, як показано на рисунку

3.4 Монтаж захисного кожуха

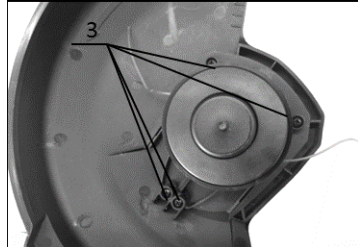
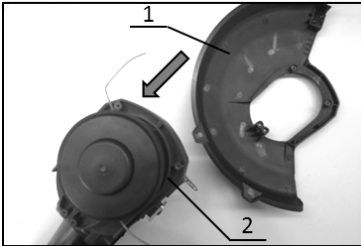

Щоб встановити захисний кожух, прикріпіть його до корпусу двигуна, а потім закріпіть чотирма гвинтами.

3.5 Монтаж та регулювання металевої дужки-обмежувача

Щоб зменшити ризик пошкодження об'єктів перед ріжучою головкою, прикріпіть дужку-обмежувач, щоб вона контролювала діапазон різання. Злегка розгорніть дужку, а потім вставте її в отвори, як показано на рисунку. Підніміть дужку вниз у крайову канавку (дійсне положення) або підніміть дужку вгору в крайову канавку (положення холостого ходу).

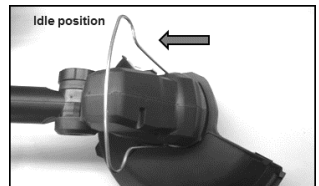
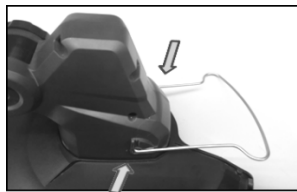
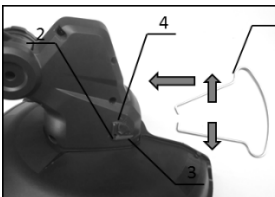

3.6 Монтаж акумуляторної батареї

Щоб вийняти акумуляторну батарею, посуňte її з інструменту пересуваючи кнопку на передній частині батареї. Щоб установити акумуляторну батарею, вирівняйте язичок акумуляторного картриджа з пазом у корпусі та посуňte його на місце. Вставте його до кінця, доки він не зафіксується на місці з легким клацанням.

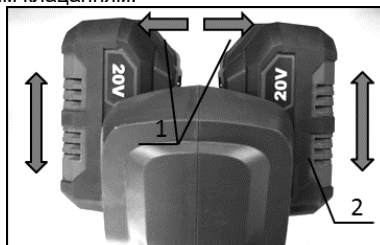

3.7 Заміна ріжучої ліски



УВАГА! Використовуйте ліску лише з діаметром, вказаним у «ТЕХНІЧНИХ ХАРАКТЕРИСТИКАХ». Ніколи не використовуйте більш товсту ліску, металевий дріт, мотузку тощо. В іншому випадку це може призвести до пошкодження інструменту та серйозних травм.

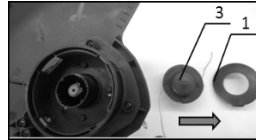
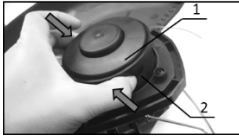

Трохи натисніть кнопку кришки з обох боків, а потім зніміть кришку

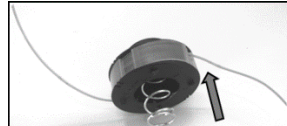
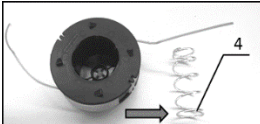

Від'єднайте пружину та замініть стару ліску, встановіть нову і знову встановіть пружину на початкове місце.



Встановіть новий, вставивши його на оригінальне місце за допомогою кінчика ліски через два отвори з обох боків.

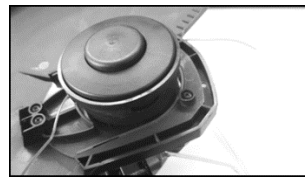

Знову трохи натисніть кнопку кришки з обох боків, а потім вставте її на початкове місце, доки вона не зафіксується з легким клацанням.

3.8 Випуск ліски під час роботи

Триммер оснащений системою автоматичної подачі ліски, тому під час роботи не потрібно стукати головкою тримера об землю. Зайва частина ліска буде обрізана ножом захисного кожуха. Для ефективної стрижки трави виріб повинен працювати на повній швидкості, рухи повинні бути плавними, неглибокими. Не перевантажуйте виріб занадто швидкою стрижкою, або стрижкою густої зарості.



УВАГА! Редуктори і двигун нагріваються під час роботи. Після зупинки двигуна слід дати виробу охолонути протягом деякого часу.

4. ВИКОРИСТАННЯ ВИРОБУ

4.1 Робота з виробом

4.1.1 Під'єднайте акумуляторну батарею до виробу.

4.1.2 Займіть зручне, стійке положення. Утримуйте баланс виробу за рукояті, тримаючи правою рукою верхню рукоять, а лівою рукою – передню рукоять. Працюючи з виробом, міцно утримайте його обома руками.

4.1.3 Тримайте виріб праворуч від себе, з положенням двигуна – трохи вбік і назад.

4.1.4 Для вмикання виробу спочатку розблокуйте клавішу вимикача, натиснувши кнопку блокування (13), а потім натисніть на куркову клавішу вимикача (12).

4.1.5 Зрізуйте траву, рухаючи виріб поворотами корпусу справа наліво, при цьому ріжуча ліска повинна рухатися паралельно землі.

4.1.6 Для вимкнення електродвигуна відпустіть куркову клавішу вимикача (12).

4.2 Регулювання передньої рукояті

Щоб відрегулювати положення передньої рукояті, поверніть фіксатор передньої рукояті (1), потім послабте гайку, потім відрегулюйте положення утримувача передньої рукоятки (2), а потім знову поверніть фіксатор передньої рукояті (1), та затягніть гайку до упору.

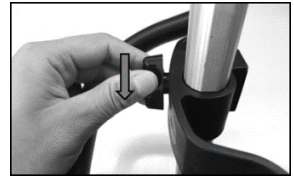
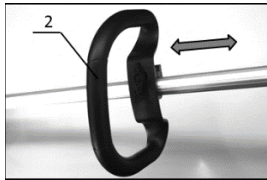
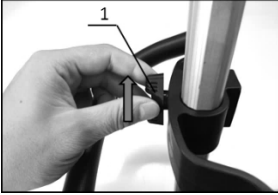

4.3 Регулювання кута скошування

Щоб відрегулювати кут скошування, поверніть поворотну ручку поворотної головки за годинниковою стрілкою так, щоб лінія на поворотній ручці збіглася з позначкою «Розблокувати» на поворотній головці, а потім поверніть поворотну головку за або проти годинникової стрілки, щоб відрегулювати кут. Відрегулювавши потрібний кут, поверніть поворотну ручку так, щоб позначка лінії зрівнялася з позначкою «Lock» для фіксації. Кут можна регулювати на 72 градуси в 4 етапи. Відрегулюйте за бажанням.

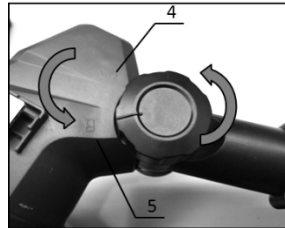
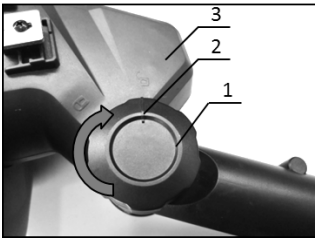

4.4 Регулювання повороту корпусу двигуна

Щоб відрегулювати поворот корпусу двигуна, потягніть поворотну головку, а потім поверніть вал за годинниковою стрілкою або проти годинникової стрілки, щоб відрегулювати кут. У разі настроювання на бажаний кут ручка регулювання автоматично зафіксується на місці.

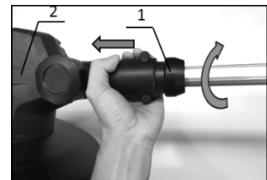

4.5 Косіння ріжучою головкою з ліскою



УВАГА! Під час роботи з ріжучою головкою забороняється використовувати виріб без встановленого захисного кожуха або за відсутності, чи невірно встановленою різальною ногою ліски захисного кожуха.

4.5.1 При використанні ріжучої головки з ліскою потрібно завжди встановлювати захисний кожух з різальним ножом.

Щоб уникнути перегріву двигуна виробу через намотування трави на ріжучий блок

рекомендується регулярно видаляти скошену траву із зони скошування.

Для визначення оптимальної висоти скосу, рекомендується виконувати пробний прохід. Для створення рівного газону слід витримувати однакову висоту від землі до ліски ріжучої головки.

4.5.2 При обробці ділянок, прилеглих до парканів, огорож, кам'яних стін і фундаментів виріб необхідно вести повільно, намагаючись зрізати траву ближче до перешкоди, не торкаючись її при цьому. В іншому випадку може статися обрив ліски.

4.5.3 При обробці ділянок навколо дерев виріб слід вести повільно і обережно, так щоб ліска не торкалася стовбурів. Кожне дерево необхідно обходити по колу зліва направо. Траву зрізують кінчиком ліски, злегка нахиливши виріб вперед.

4.5.4 Особливу обережність необхідно дотримувати при зрізанні трави до коренів. Під час цієї операції всі сторонні особи і тварини повинні знаходитися на відстані не менше 15 метрів.

Під час скошування трави до коренів варто нахилити тример вліво на кут близько 30°. При цьому слід попередньо відрегулювати положення передньої рукоятки.

Виконувати скошування трави до коренів неприпустимо, якщо існує небезпека потраплення подрібненої трави, часток ґрунту та інших сторонніх предметів на користувача, сторонніх осіб або тварин.

4.6 Рекомендації з використання:

- до початку роботи огляньте ділянку, що підлягає скошуванню і звільніть її від каміння, битого скла або дротів, які можуть відскочити від працюючого виробу або заплутатися в ріжучій жилці (ріжучому ножі);
- постійно утримуйте ріжучу насадку паралельно землі;
- під час стрижки трави повертайте виріб півколовими рухами з боку в бік і повільно просувайтеся вперед. Під час роботи з ріжучою головкою, легка стрижка в кілька етапів доцільніша, оскільки зрізання довгої трави в один прийом може призвести до намотування трави на головку і її блокування;

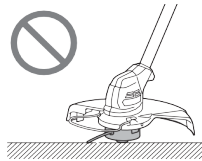
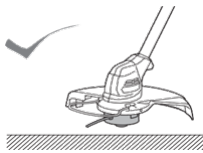

УВАГА! Використовуйте виріб, не торкаючись ріжучою головкою поверхні землі. Використання головки, яка торкається поверхні землі, може призвести до перевантаження двигуна, що призведе до пошкодження тримера для трави



УВАГА! Не використовуйте тример із силою в густій траві



УВАГА! не використовуйте тример так, ніби ви викопуєте землю

- різання трави відбувається краєм ліски. Не слід з зусиллям вводити ріжучу головку виробу вглиб ділянки нескошеної трави;



УВАГА! Триммер оснащений системою автоматичної подачі ліски, тому під час роботи не потрібно стукати головою тримера об землю.

- якщо ліска витягується занадто далеко, зайва частина відрізається за допомогою різального ножа, встановленого в захисному кожуху;
- під час роботи слід уникати зіткнення ліски із сторонніми предметами, такими як огорожі або ділянки бетону, бо це призводить до передчасного зносу ліски;
- забороняється волочити ріжучу головку виробу по землі.

Під час роботи та після закінчення її, перевіряйте і очищуйте рухомі механізми (ріжучу головку та її стик з редуктором) від намотаної трави.

Експлуатація неочищеного виробу може призвести до його пошкодження, в цьому випадку ремонт виробу не є гарантійним.

УВАГА! Суворо заборонено застосовувати виріб для «підмітання»(мається на увазі видалення непотреб з доріжок, тротуарів тощо). Виріб є потужним інструментом, який здатний відкидати дрібне каміння та інші невеликі об'єкти на відстань до 50 метрів, що може стати причиною травм або матеріальної шкоди, наприклад, для машин, будівель, вікон. Після завершення стрижки в робочому положенні виробу до газону відпустіть вимикач і дочекайтеся повної зупинки двигуна. Після цього можна покласти виріб на землю і від'єднати від джерела електроживлення.



4.7 Після закінчення роботи:

- вимкніть виріб та від'єднайте від джерела електроживлення.
- очистіть виріб і додаткові речі від пилу і бруду. У разі сильного забруднення протріть виріб вологою тканиною, яка виключає попадання вологи на інструмент у вигляді крапель. Після цього витріть виріб насухо. Забороняється використовувати для цих цілей агресивні до пластмаси, гуми і металів очисники (наприклад, ацетон, розчинники, кислоти тощо).

5 ТЕХНІЧНЕ ОБСЛУГОВУВАННЯ ВИРОБУ

5.1 Загальні вказівки

Щоб уникнути пошкоджень, для забезпечення довговічності і надійного виконання функцій виробу, необхідно регулярно виконувати вказані далі роботи з технічного обслуговування. Гарантійні претензії приймаються лише при правильному і регулярному виконанні цих робіт. При недотриманні цих вимог підвищується небезпека травмування!

Користувач виробу може виконувати тільки ті роботи з догляду та технічного обслуговування, які вказані в цій Інструкції з експлуатації (розділ 5.2). Всі інші роботи повинні виконуватися тільки в сервісних центрах ТМ "TEKHMANN".

5.2 Порядок технічного обслуговування виробу

5.2.1 Перевірка встановлених гвинтів.

Регулярно перевіряйте всі встановлені на виробі гвинти, слідкуйте за тим, щоб вони були затягнуті до упору. Негайно затягніть гвинт, що виявиться ослабленим. Невиконання цього правила небезпечними наслідками.

5.2.2 Перед тривалою перервою в експлуатації та зберіганням очищайте виріб від пилу і бруду без застосування агресивних до пластмаси, гуми і металів очисників. При тривалому зберіганні металеві зовнішні вузли та деталі вкрийте шаром консерваційного мастила. Зберігайте виріб у сухому приміщенні.



УВАГА! Не залишайте виріб на землі, або на сонці щоб уникнути деформацій захисного кожуха. Забороняється зберігати виріб в пластиковому пакеті щоб уникнути появи конденсату води. По закінченні роботи завжди очищуйте виріб і перевіряйте його на наявність пошкоджень. Зберігайте виріб, підвісивши його за рукоятку.



УВАГА! Ніколи не бризкайте водою на виріб при його очищенні. Виріб слід очищати тільки сухою (або трохи вологою) тканиною! Не використовуйте ідкі очисники, які можуть зашкодити металеві, пластмасові та гумові частини

виробу! Для того щоб інструмент працював довго і надійно ремонтні, сервісні та регульовальні роботи повинні проводитися тільки фахівцями в сервісних центрах ТМ "ТЕКНМАНН".

5.3 Періодичне обслуговування

Періодичне обслуговування проводиться в сервісних центрах ТМ "ТЕКНМАНН" (перелік і контактні дані сервісних центрів зазначено в Гарантійному талоні) і включає:

- перевірку стану корпусних деталей;
- перевірку опору ізоляції;
- перевірку стану колектору ротора;
- перевірку стану деталей редуктора (шестерень, підшипників);
- перевірку стану деталей захисного кожуха та їх заміну (при необхідності).

ТИП ОБСЛУГОВУВАННЯ/ РЕКОМЕНДОВАНІ ТЕРМІНИ		Щоразу під час використання	Кожні 50 годин роботи або 3 місяця
Триммер в цілому	очищення	✓	
З'єднання й кріплення	перевірка	✓	
	підтяжка	✓	
Акумуляторна батарея	перевірка	✓	
Елементи управління	перевірка	✓	
Ріжуча головка	перевірка стану		
	Заправка ліски	за необхідності	
	заміна	за необхідності	
Штанга	перевірка стану	✓	
Захисний кожух	перевірка стану	✓	



УВАГА! Технічне обслуговування повинно проводитися регулярно протягом усього строку служби виробу. Без проведення технічного обслуговування споживач втрачає право гарантії.

При рекомендованих умовах експлуатації виріб буде надійно працювати весь гарантований строк служби. Дотримання рекомендованих правил експлуатації дозволить Вам уникнути передчасного виходу з ладу окремих частин виробу і всього виробу в цілому.

Якщо виріб внаслідок інтенсивної експлуатації вимагає періодичного обслуговування, пов'язаного із заміною мастила, щіток, очищення колектору, то ці роботи виконуються за рахунок споживача.

Технічне обслуговування в сервісних центрах не входить в гарантійні зобов'язання виробника і продавця. Сервісні центри надають платні послуги з проведення періодичного технічного обслуговування.

Після закінчення строку служби можливе використання виробу за призначенням, якщо його стан відповідає вимогам безпеки і виріб не втратив свої функціональні властивості. Висновок видається уповноваженими сервісними центрами ТМ "ТЕКНМАНН".

6 ПОТОЧНИЙ РЕМОНТ СКЛАДОВИХ ЧАСТИН ВИРОБУ

6.1 Усунення наслідків відмов і пошкоджень

Перелік можливих несправностей і методи їх усунення наведено в таблиці 1.

Таблиця 1

Несправність	Імовірна причина несправності	Дії по усуненню
Двигун не працює	Акумуляторну батарею не встановлено	Встановіть акумуляторну батарею
	Проблема з акумуляторною батарею	Підзарядить акумуляторну батарею. Якщо підзарядка не ефективна, замініть акумуляторну батарею
	Система приводу не працює належним чином	Зверніться за ремонтом до місцевого авторизованого сервісного центру
Двигун перестає працювати після невеликого використання.	Низький рівень заряду акумуляторної батареї	Підзарядить акумуляторну батарею. Якщо підзарядка не ефективна, замініть акумуляторну батарею
	Перегрів	Припиніть використання інструменту, щоб він охолонув
Двигун не досягає максимальних обертів.	Акумуляторну батарею встановлено неправильно	Встановіть акумуляторну батарею, як описано в цьому посібнику
	Падає заряд акумуляторної батареї	Підзарядить акумуляторну батарею. Якщо підзарядка не ефективна, замініть акумуляторну батарею
	Система приводу не працює належним чином	Зверніться за ремонтом до місцевого авторизованого сервісного центру. Сервісного центру
Ріжучий інструмент не обертається: негайно зупиніть тример!	Сторонній предмет, наприклад гілка, застряг між захистом і ріжучою головкою	Видаліть сторонній предмет
Аномальна вібрація: негайно зупиніть тример!	Система приводу не працює належним чином	Зверніться за ремонтом до місцевого авторизованого сервісного центру. Сервісного центру
Ріжучий інструмент і двигун не можуть зупинитися: негайно вийміть акумулятор!	Електрична або електронна несправність	Вийміть акумулятор і зверніться за ремонтом до місцевого авторизованого сервісного центру

6.2 Ремонт виробу повинен проводитися спеціалізованим підрозділом в гарантійних сервісних центрах (перелік та контактні дані сервісних центрів зазначені у додатку № 1 Інструкції з експлуатації).

7 СТРОК СЛУЖБИ, ЗБЕРІГАННЯ, ТРАНСПОРТУВАННЯ

7.1 Строк служби виробу становить 3 роки. Вказаний строк служби дійсний при дотриманні споживачем вимог цієї Інструкції з експлуатації. Дата виробництва вказана на табличці виробу.

7.2 Виріб, очищений від пилу і бруду, повинен зберігатися в пакуванні підприємства-виробника в сухих провітрюваних приміщеннях при температурі навколишнього середовища від мінус 5 °С до плюс 40 °С з відносною вологістю повітря не більш 80% і відсутністю прямого впливу атмосферних опадів. Пакування рекомендується зберігати до закінчення гарантійного строку експлуатації виробу.

7.3 Транспортування виробу проводиться транспортними пакетами в захищеному від атмосферних опадів стані, відповідно до правил перевезення вантажів, що діють на транспорті даного виду.

8 ГАРАНТІЇ ВИРОБНИКА (ПОСТАЧАЛЬНИКА)

8.1 Гарантійний строк (гарантійний термін) експлуатації виробу дивіться у Гарантійному талоні. Претензії від споживачів на території України приймає ТОВ «ТЕКМАН» за адресою: 02140, м. Київ, проспект Миколи Бажана, 30, контактний телефон: 0 800 330 432.

8.2 При передачі виробу під час покупки:

- повинен бути правильно оформлений гарантійний талон (стояти печатка або штамп з реквізитами організації, яка реалізувала виріб, дата продажу, підпис продавця, найменування моделі виробу, серійний номер виробу);
- переконатися в тому, що серійний номер виробу відповідає номеру, вказаному в гарантійному талоні;
- перевірити наявність пломб на виробі (якщо вони передбачені виробником);
- перевірити комплектність і працездатність виробу, а також зробити огляд на предмет зовнішніх пошкоджень, тріщин, сколів. Кожен виріб комплектується фірмовим гарантійним талоном ТМ "TEKHMANN".

При відсутності в гарантійному талоні дати продажу або підпису (печатки) продавця, гарантійний строк обчислюється з дати виготовлення виробу.

8.3 У випадку виходу з ладу виробу протягом гарантійного строку експлуатації з вини заводу-виробника власник має право на безкоштовний ремонт.

Для гарантійного ремонту власнику необхідно звернутися в гарантійний сервісний центр з виробом і повністю та правильно заповненим гарантійним талоном (заповнюється під час покупки виробу).

Задоволення претензій споживачів на території України здійснюється відповідно до Закону України «Про захист прав споживачів».

При гарантійному ремонті строк гарантії інструмента продовжується на час його ремонту.

Гарантійне і післягарантійне обслуговування електроінструменту ТМ "TEKHMANN" на території України проводиться в сервісних центрах, перелік та контактні дані яких вказані Гарантійному талоні.



УВАГА! Перелік сервісних центрів може бути змінений. Актуальну інформацію про контактні дані сервісних центрів на території України Ви можете дізнатись за телефоном 0 800 330 432 або на сайті tekhmann.com

8.4 Короткий перелік випадків (залежно від типу виробу), при яких ремонт є, або не є гарантійним Ви можете дізнатися за телефоном 0 800 330 432 або на сайті tekhmann.com

8.5 Гарантія не поширюється:

- на частини і деталі, що швидко зношуються (вугільні щітки, гумові ущільнення, сальники тощо), а також на змінні знаряддя і комплектуючі (насадки, фільтри, ключі тощо);
- на вироби з повним природнім зносом (вироблення ресурсу, сильне внутрішнє і зовнішнє забруднення);
- на вироби з видаленим, стертим або зміненим серійним номером виробу;
- на вироби з несправностями, викликаними дією форс-мажорної ситуації (нещасний випадок, пожежа, повінь, удар блискавки тощо);
- на вироби, які експлуатувались з використанням аксесуарів та витратних матеріалів, не рекомендованих або не схвалених виробником (постачальником);
- на вироби, які розбиралися або ремонтувалися протягом гарантійного строку самостійно, або із залученням третіх осіб, не уповноважених виробником (постачальником) на проведення гарантійного ремонту.



УВАГА! Забороняється вносити в конструкцію виробу зміни і проводити доопрацювання, не передбачені заводом-виробником.

9 ТЕХНІЧНИЙ ПАСПОРТ

9.1 Триммер акумуляторний модель "TCGT-300/i20" призначений для скошування трави на невеликих площах, у незручних для ефективної роботи колісною газонокосаркою місцях (біля дерев, кущів, парканів, стовпів), або на місцевості, яка має нерівний рельєф зі схилами.

Використання виробу для будь-яких інших цілей є порушенням інструкції з експлуатації.

9.2 Виріб повинен експлуатуватися в інтервалі робочих температур від плюс 5 °С до плюс 40 °С з відносною вологістю повітря не більше 80% і відсутністю прямої дії атмосферних опадів та надмірної запиленості повітря.

Електроживлення виробу здійснюється від акумуляторної батареї постійного струму напругою 20В.

9.3 У зв'язку з постійною роботою над удосконаленням моделі, виробник залишає за собою право вносити у конструкцію незначні зміни, які не відображені в цій Інструкції з експлуатації та не впливають на ефективну і безпечну роботу інструменту. Використані у цій інструкції ілюстрації та параметри не можуть бути підставою для претензій.

Основні технічні характеристики тримера акумуляторного, модель “TCGT-300/i20” наведені в таблиці 2.

Таблиця 2

Найменування параметра	Значення
Тип виробу	Тример акумуляторний
Модель	TCGT-300/i20
Тип та сумісність акумуляторної батареї	Дві літій-іонні (Li-ion), сумісні серії i20 ТМ “ТЕКНМАНН”
Ємність батареї, А·год (не входить до комплекту)	2,0/4,0/6,0
Тип та сумісність зарядного пристрою	Мережевий, 220 В, 50 Гц, Вихід: 22 В 2,4/3,0/3,5 А сумісний серії i20 ТМ “ТЕКНМАНН”
Номинальна напруга, В	40
Швидкість обертання шпинделя, об/хв	6700
Ширина скошування, мм	300
Діаметр ліски, мм	1,6
Максимальний рівень шуму, що коливається та переривається, дБ	не більше 76
Максимальний рівень звукового тиску у зоні роботи, дБ	не більше 76
Максимальний рівень віброприскорення *	не більше 0,1 м/с ²
Максимальний рівень віброшвидкості *	не більше 0,2 м/с
Маса нетто/брутто, кг	2,6/4,3

*Метод випробування вказаний у технічному файлі

Гарантійний строк (гарантійний термін) експлуатації виробу дивіться у Гарантійному талоні. Дата виготовлення вказана на табличці виробу.

Постачальник: ТОВ «ТЕКМАН», 02140, м. Київ, проспект Миколи Бажана, 30, контактний телефон: 0 800 330 432. Виробник та його адреса вказані в сертифікаті відповідності та (або) деклараціях відповідності технічним регламентам та пакуванні виробу. Строк служби виробу становить 3 роки з моменту придбання. Термін придатності 10 років. Гарантійний термін зберігання 10 років. Умови зберігання: зберігати в сухому місці, захищеному від впливу вологи і прямих сонячних променів, при температурі від мінус 5 °С до плюс 40 °С з відносною вологістю повітря не більше 80% і відсутністю прямої дії атмосферних опадів.

Правила та умови ефективного і безпечного використання виробу вказані в Інструкції з експлуатації. Виріб не містить шкідливих для здоров'я речовин. Претензії споживачів на території України приймає ТОВ «ТЕКМАН».

Ремонт і технічне обслуговування необхідно здійснювати в авторизованих сервісних центрах ТОВ «ТЕКМАН», зазначених у Гарантійному талоні до Інструкції з експлуатації (довідкова інформація: 0 800 330 432).

Вироби ТМ "ТЕКНМАНН" відповідають вимогам стандартів і технічних умов, вказаним у сертифікатах відповідності та (або) деклараціях відповідності технічним регламентам, зміст якої викладений у додатку 1 до інструкції з експлуатації.

Виріб, який відслужив свій строк, знаряддя та пакування слід здавати на екологічно чисту утилізацію (рециркуляцію) відходів.

10 КОМПЛЕКТНІСТЬ

Комплектність виробу вказана у таблиці 3.

Таблиця 3

Найменування	Кількість, од.
Триммер акумуляторний модель "TCGT-300/i20"	1
Передня рукоятка	1
Верхня рукоятка	
Захисний кожух	1
Штанга	
Ріжуча головка з ліскою	1
Інструкція з експлуатації	1
Гарантійний талон	1
Додаток №1 до інструкції (декларування відповідності)	1
Пакувальна коробка	1

Виробник залишає за собою право на внесення змін у технічні характеристики і комплектацію виробу без попереднього повідомлення.

11 УТИЛІЗАЦІЯ

Не викидайте виріб, знаряддя та пакування разом з побутовим сміттям. Виріб, якій відслужив свій строк, слід здавати на екологічно чисту утилізацію (рециркуляцію) відходів на підприємства, що відповідають умовам екологічної безпеки.



УВАГА! Ремонт, модифікація і перевірка електроінструментів ТМ "ТЕКНМАН" повинні проводитися тільки в авторизованих сервісних центрах ТМ "ТЕКНМАН". При використанні або техобслуговуванні інструменту завжди слідкуйте за виконанням усіх правил та норм безпеки.



Ексклюзивний представник ТМ "ТЕКНМАН" в Україні
ТОВ «ТЕКМАН»:

02140, м. Київ, проспект Миколи Бажана, 30,
контактний телефон: 0 800 330 432.

tekhmann.com