

DEWALT®

www.DEWALT.com

D25911

English (original instructions)	3
--	---

Русский (<i>перевод с оригинала инструкции</i>)	11
---	----

Українська (<i>переклад з оригінальної інструкції</i>)	23
--	----

Fig. A

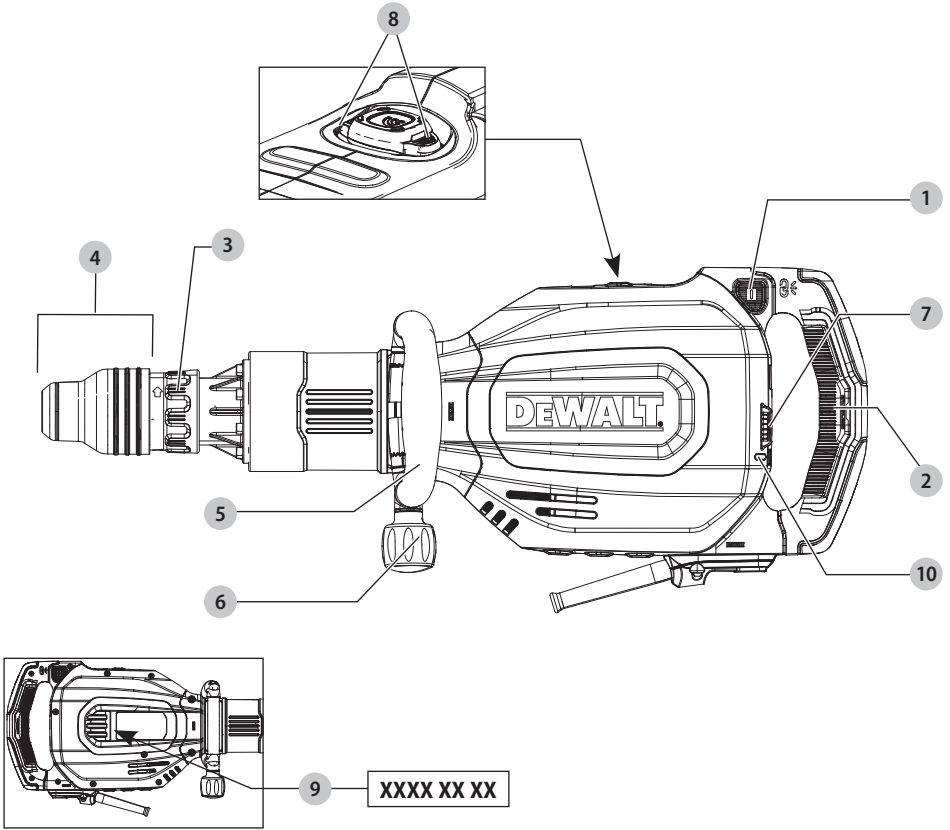

Fig. B

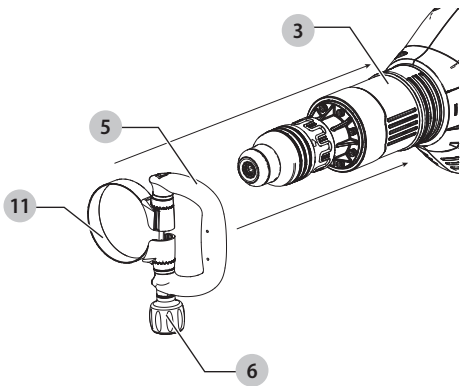

Fig. C

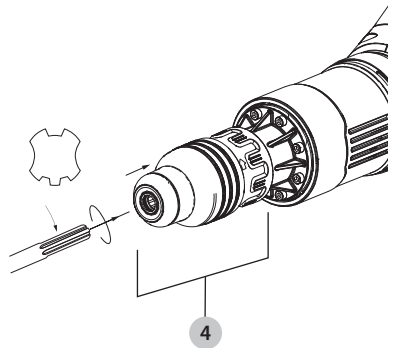

Fig. D

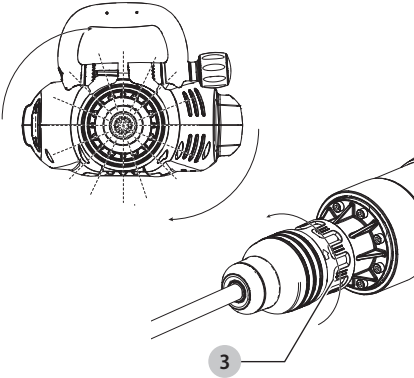

Fig. E1

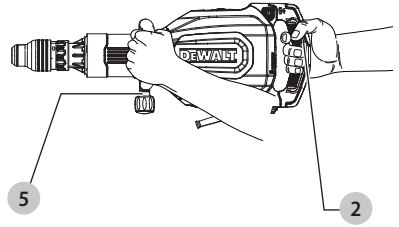

Fig. E2

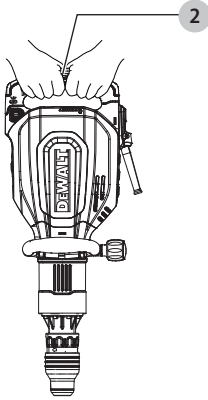

Fig. F

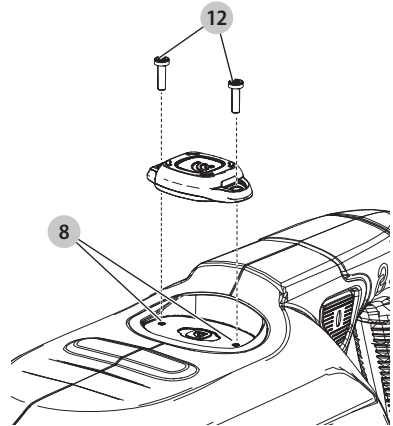
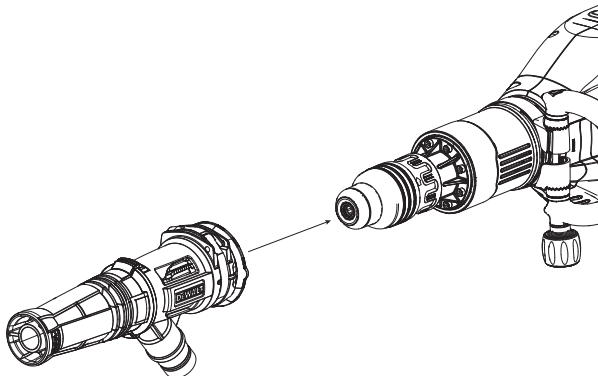

Fig. G



BREAKER

D25911

Congratulations!

You have chosen a DEWALT tool. Years of experience, thorough product development and innovation make DEWALT one of the most reliable partners for professional power tool users.

Technical Data

		D25911
Voltage	V_{Ac}	230
UK & Ireland	V_{Ac}	230/115
Type		1
Frequency	Hz	50
Power input (230V)	W	1700
Current input (115V)	A	16
No-Load beats per minute	bpm	810–1620
Single impact energy (EPTA 05/2009)	J	27
Tool holder		SDS max®
Chisel positions		12
Wireless Tool Control Transmitter		
Frequency Band	MHz	433
Max. Power (EIRP)	mW	0.03
Weight	kg	12.7
Noise values and/or vibration values (triax vector sum) according to EN IEC 62841:		
Measured A – weighted sound pressure at the operator's level L_{pA} (re 1 pW), in Decibel		90
Measured A – weighted sound power level L_{WA} (re 1 pW), in Decibel		98
Uncertainty K_{WA} / K_{pA} , in Decibel		3
Chiselling		
Vibration emission value $a_{h, Cheq}$ =	m/s^2	6.0
Uncertainty K =	m/s^2	1.5

The vibration and/or noise emission level given in this information sheet has been measured in accordance with a standardised test given in EN IEC 62841 and may be used to compare one tool with another. It may be used for a preliminary assessment of exposure.



WARNING: The declared vibration and/or noise emission level represents the main applications of the tool. However, if the tool is used for different applications, with different accessories or is poorly maintained, the vibration and/or noise emission may differ. This may significantly increase the exposure level over the total working period.

An estimation of the level of exposure to vibration and/or noise should also take into account the times when the tool is switched off or when it is running but not actually doing the job. This may significantly reduce the exposure level over the total working period.

Identify additional safety measures to protect the operator from the effects of vibration and/or noise such as: maintain the tool and the accessories, keep the hands warm (relevant for vibration), organisation of work patterns.

EC-Declaration of Conformity

Machinery Directive and Radio Equipment Directive



Breaker D25911

DEWALT declares that these products described under **Technical Data** are in compliance with: 2006/42/EC, EN62841-1:2015 +A11:2022, EN IEC 62841-2-6:2020 +A11:2020. These products also comply with Directive 2014/53/EU and 2011/65/EU. For more information, please contact DEWALT at the following address or refer to the back of the manual.

2000/14/EC, Electrical concrete breaker (hand-held), $m \leq 15$ kg, Annex VIII, TÜV Rheinland LGA Products GmbH (0197), D-90431 Nürnberg, Germany, Notified Body ID No.: 0197

Level of sound power according to 2000/14/EC (Article 12, Annex III, No. 10; $m \leq 15$ kg):

L_{WA} (measured sound power level)	98 dB
L_{WA} (guaranteed sound power level)	105 dB

The undersigned is responsible for compilation of the technical file and makes this declaration on behalf of DEWALT.

Markus Rompel
Vice President of Engineering, PTE-Europe
DEWALT, Richard-Klinger-Straße 11,
65510, Idstein, Germany
07.05.2023

DECLARATION OF CONFORMITY THE SUPPLY OF MACHINERY (SAFETY) REGULATIONS 2008 AND THE RADIO EQUIPMENT REGULATION 2017

**UK
CA**

**Breaker
D25911**

DEWALT declares that these products described under **Technical Data** are in compliance with:

The Supply of Machinery (Safety) Regulations, 2008, S.I. 2008/1597 (as amended),
 EN62841-1:2015 +A11:2022, EN IEC 62841-2-6:2020 +A11:2020.
 These products conform to the following UK Regulations:
 Radio Equipment Regulation, 2017, S.I.2017/1206 (as amended).
 The Restriction of the Use of Certain Hazardous Substances
 in Electrical and Electronic Equipment Regulations 2012, S.I.
 2012/3032 (as amended).

The Noise Emission in the Environment by Equipment for
 use Outdoors Regulations 2001, S.I. 2001/1701 (as amended).
 Electrical concrete breaker (hand-held), $m \leq 15$ kg, Schedule
 11, TÜV Rheinland LGA Products GmbH Tillystraße 2,
 90431 Nürnberg, Germany, Notified Body ID No.: 0197

L_{wa} (measured sound power level)	98 dB
L_{wa} (guaranteed sound power level)	105 dB

For more information, please contact DEWALT at the following
 address or refer to the back of the manual.
 The undersigned is responsible for compilation of the technical
 file and makes this declaration on behalf of DEWALT.



Karl Evans
 Vice President Professional Power Tools EANZ GTS
 270 Bath Road, Slough
 SL1 4DX
 England
 07.05.2023



WARNING: To reduce the risk of injury, read the
 instruction manual.

Definitions: Safety Guidelines

The definitions below describe the level of severity for each
 signal word. Please read the manual and pay attention to
 these symbols.



DANGER: Indicates an imminently hazardous
 situation which, if not avoided, **will** result in **death or
 serious injury**.



WARNING: Indicates a potentially hazardous situation
 which, if not avoided, **could** result in **death or
 serious injury**.



CAUTION: Indicates a potentially hazardous situation
 which, if not avoided, **may** result in **minor or
 moderate injury**.

NOTICE: Indicates a practice **not related to
 personal injury** which, if not avoided, **may** result in
property damage.



DENOTES RISK OF ELECTRIC SHOCK.



DENOTES RISK OF FIRE.

GENERAL POWER TOOL SAFETY WARNINGS



WARNING: Read all safety warnings, instructions,
 illustrations and specifications provided with this
 power tool. Failure to follow all instructions listed below
 may result in electric shock, fire and/or serious injury.

SAVE ALL WARNINGS AND INSTRUCTIONS FOR FUTURE REFERENCE

The term "power tool" in the warnings refers to your mains-operated
 (corded) power tool or battery-operated (cordless) power tool.

1) Work Area Safety

- Keep work area clean and well lit.** Cluttered or dark
 areas invite accidents.
- Do not operate power tools in explosive
 atmospheres, such as in the presence of flammable
 liquids, gases or dust.** Power tools create sparks which
 may ignite the dust or fumes.
- Keep children and bystanders away while operating
 a power tool.** Distractions can cause you to lose control.

2) Electrical Safety

- Power tool plugs must match the outlet. Never
 modify the plug in any way. Do not use any adapter
 plugs with earthed (grounded) power tools.**
 Unmodified plugs and matching outlets will reduce risk of
 electric shock.
- Avoid body contact with earthed or grounded
 surfaces, such as pipes, radiators, ranges and
 refrigerators.** There is an increased risk of electric shock if
 your body is earthed or grounded.
- Do not expose power tools to rain or wet conditions.**
 Water entering a power tool will increase the risk of
 electric shock.
- Do not abuse the cord. Never use the cord for
 carrying, pulling or unplugging the power tool. Keep
 cord away from heat, oil, sharp edges or moving
 parts.** Damaged or entangled cords increase the risk of
 electric shock.
- When operating a power tool outdoors, use an
 extension cord suitable for outdoor use.** Use of a cord
 suitable for outdoor use reduces the risk of electric shock.
- If operating a power tool in a damp location is
 unavoidable, use a residual current device (RCD)
 protected supply.** Use of an RCD reduces the risk of
 electric shock.

3) Personal Safety

- Stay alert, watch what you are doing and use
 common sense when operating a power tool. Do not
 use a power tool while you are tired or under the
 influence of drugs, alcohol or medication.** A moment
 of inattention while operating power tools may result in
 serious personal injury.
- Use personal protective equipment. Always wear eye
 protection.** Protective equipment such as a dust mask,
 non-skid safety shoes, hard hat or hearing protection used
 for appropriate conditions will reduce personal injuries.

- c) **Prevent unintentional starting. Ensure the switch is in the off position before connecting to power source and/or battery pack, picking up or carrying the tool.** Carrying power tools with your finger on the switch or energising power tools that have the switch on invites accidents.
- d) **Remove any adjusting key or wrench before turning the power tool on.** A wrench or a key left attached to a rotating part of the power tool may result in personal injury.
- e) **Do not overreach. Keep proper footing and balance at all times.** This enables better control of the power tool in unexpected situations.
- f) **Dress properly. Do not wear loose clothing or jewellery. Keep your hair and clothing away from moving parts.** Loose clothes, jewellery or long hair can be caught in moving parts.
- g) **If devices are provided for the connection of dust extraction and collection facilities, ensure these are connected and properly used.** Use of dust collection can reduce dust-related hazards.
- h) **Do not let familiarity gained from frequent use of tools allow you to become complacent and ignore tool safety principles.** A careless action can cause severe injury within a fraction of a second.
- h) **Keep handles and grasping surfaces dry, clean and free from oil and grease.** Slippery handles and grasping surfaces do not allow for safe handling and control of the tool in unexpected situations.

5) Service

- a) **Have your power tool serviced by a qualified repair person using only identical replacement parts.** This will ensure that the safety of the power tool is maintained.

Hammer Safety Warnings

- **Wear ear protectors.** Exposure to noise can cause hearing loss.
- **Use auxiliary handles, if supplied with the tool.** Loss of control can cause personal injury.
- **Hold the power tool by insulated gripping surfaces, when performing an operation where the cutting accessory may contact hidden wiring.** Cutting accessory contacting a "live" wire may make exposed metal parts of the power tool "live" and could give the operator an electric shock.

Additional Safety Instructions for Chiselling Hammers/Breakers

- **Use clamps or other practical way to secure and support the workpiece to a stable platform.** Holding the work by hand or against your body is unstable and may lead to loss of control.
- **Wear safety goggles or other eye protection.** Hammering operations cause chips to fly. Flying particles can cause permanent eye damage. Wear a dust mask or respirator for applications that generate dust. Ear protection may be required for most applications.
- **Keep a firm grip on the tool at all times.** Do not attempt to operate this tool without holding it with both hands. It is recommended that the side handle be used at all times. Operating this tool with one hand will result in loss of control. Breaking through or encountering hard materials such as re-bar may be hazardous as well. Tighten the side handle securely before use.
- **Do not operate this tool for long periods of time.** Vibration caused by hammer action may be harmful to your hands and arms. Use gloves to provide extra cushion and limit exposure by taking frequent rest periods.
- **Do not recondition accessories yourself.** Chisel reconditioning should be done by a qualified specialist. Improperly reconditioned accessories could cause injury. Only slightly-worn chisels can be resharpened by grinding.
- **Do not overheat the bit (discoloration) while grinding a new edge.** Badly worn chisels require reforging. Do not reharden and temper the chisel.
- **Wear gloves when operating tool or changing bits.** Accessible metal parts on the tool and bits may get extremely hot during operation. Small bits of broken material may damage bare hands.
- **Never lay the tool down until the bit has come to a complete stop.** Moving bits could cause injury.

4) Power Tool Use and Care

- a) **Do not force the power tool. Use the correct power tool for your application.** The correct power tool will do the job better and safer at the rate for which it was designed.
- b) **Do not use the power tool if the switch does not turn it on and off.** Any power tool that cannot be controlled with the switch is dangerous and must be repaired.
- c) **Disconnect the plug from the power source and/or remove the battery pack, if detachable, from the power tool before making any adjustments, changing accessories, or storing power tools.** Such preventive safety measures reduce the risk of starting the power tool accidentally.
- d) **Store idle power tools out of the reach of children and do not allow persons unfamiliar with the power tool or these instructions to operate the power tool.** Power tools are dangerous in the hands of untrained users.
- e) **Maintain power tools and accessories. Check for misalignment or binding of moving parts, breakage of parts and any other condition that may affect the power tool's operation. If damaged, have the power tool repaired before use.** Many accidents are caused by poorly maintained power tools.
- f) **Keep cutting tools sharp and clean.** Properly maintained cutting tools with sharp cutting edges are less likely to bind and are easier to control.
- g) **Use the power tool, accessories and tool bits, etc. in accordance with these instructions, taking into account the working conditions and the work to be performed.** Use of the power tool for operations different from those intended could result in a hazardous situation.

- **Do not strike jammed bits with a hammer to dislodge them.** Fragments of metal or material chips could dislodge and cause injury.
- **Make sure that there are no power or gas lines in the work area.** Damage to hidden power or gas lines can result in injury from electric shock or explosion.
- **When working above the floor, make sure that the area below is clear.** Falling parts can cause injuries to bystanders.
- **In cold weather or if the unit has not been used for a long time, run the unit without load for a few minutes before use.** High load in cold condition may cause damage to the breaker.
- **Make sure that the chisel is secured before using the tool.** Ejected parts can cause injuries.

Reducing Dust Exposure

Before starting work, check the hazard class of the dust that will be produced when working.



WARNING: Avoid touching or breathing dust as it can be harmful to health. Dust created when using a power tool and when conducting other construction activities can contain chemicals, minerals, or particles known to cause respiratory infections, allergic reactions, cancer, birth defects, or other reproductive harm of the user or bystanders.

- Such dust can be generated, for example, when working on hardwoods such as beech or oak, lead-based paint, concrete, masonry, or stones containing quartz.
- Material containing asbestos may be handled only by specialists.
- Observe the relevant regulations in your country for the materials to be worked on.
- Use a dust extractor or extraction system with an officially approved protection class in compliance with the locally applicable dust protection regulations and suitable for the material to be worked on.
- Capture the resulting dust particles directly at the source and avoid deposits in the surrounding area. Use suitable extraction accessories for this purpose.

Additional measures:

- Make sure that the workplace is well ventilated.
- Wear a respirator appropriate for the type of dust generated.

Residual Risks



WARNING: Power to the tool should always be supplied via residual current device with a rated residual current of 30mA or less.

In spite of the application of the relevant safety regulations and the implementation of safety devices, certain residual risks cannot be avoided. These are:

- Impairment of hearing.
- Risk of personal injury due to flying particles.
- Risk of burns due to accessories becoming hot during operation.

- Risk of personal injury due to prolonged use.

SAVE THESE INSTRUCTIONS

Electrical Safety

The electric motor has been designed for one voltage only. Always check that the power supply corresponds to the voltage on the rating plate.



Your DEWALT tool is double insulated in accordance with EN62841; therefore no earth wire is required.

If the supply cord is damaged, it must be replaced only by DEWALT or an authorised service organisation.

Mains Plug Replacement (U.K. & Ireland Only)

If a new mains plug needs to be fitted:

- Safely dispose of the old plug.
- Connect the brown lead to the live terminal in the plug.
- Connect the blue lead to the neutral terminal.



WARNING: No connection is to be made to the earth terminal.

Follow the fitting instructions supplied with good quality plugs. Recommended fuse: 13 A.

Using an Extension Cable

If an extension cable is required, use an approved 3–core extension cable suitable for the power input of this tool (refer to **Technical Data**). The minimum conductor size is 1.5 mm²; the maximum length is 30 m.

When using a cable reel, always unwind the cable completely.

Package Contents

The package contains:

- 1 Breaker
- 1 Side handle
- 1 Kitbox
- 1 Instruction manual
- Check for damage to the tool, parts or accessories which may have occurred during transport.
- Take the time to thoroughly read and understand this manual prior to operation.

Markings on Tool

The following pictograms are shown on the tool:



Read instruction manual before use.



Wear ear protection.



Wear eye protection.



Wireless Tool Control™.

Date Code Position (Fig. A)

The production date code **9** consists of a 4-digit year followed by a 2-digit week and is extended by a 2-digit factory code.

Description (Fig. A)



WARNING: Never modify the power tool or any part of it. Damage or personal injury could result.

- 1 On/off switch
- 2 Main handle
- 3 Chisel position index collar
- 4 Tool holder/sleeve
- 5 Bail/loop style auxiliary handle
- 6 Screw for handle mounting
- 7 Speed control dial
- 8 Tool Tag mounting holes
- 9 Date code
- 10 Yellow service indicator LED

Intended Use

Your heavy-duty breaker is designed for breaking or demolishing concrete, masonry, stone and asphalt.

DO NOT use under wet conditions or in the presence of flammable liquids or gases.

Your heavy-duty breaker is a professional power tool.

DO NOT let children come into contact with the tool.

Supervision is required when inexperienced operators use this tool.

- **Young children and the infirm.** This appliance is not intended for use by young children or infirm persons without supervision.
- This product is not intended for use by persons (including children) suffering from diminished physical, sensory or mental abilities; lack of experience, knowledge or skills unless they are supervised by a person responsible for their safety. Children should never be left alone with this product.

ASSEMBLY AND ADJUSTMENTS



WARNING: To reduce the risk of serious personal injury, turn tool off and disconnect tool from power source before making any adjustments or removing/installing attachments or accessories. An accidental start-up can cause injury.

Bail/Loop Style Auxiliary Handle (Fig. B)



WARNING: To reduce the risk of personal injury, ALWAYS operate the tool with the bail/loop style auxiliary handle properly installed and securely tightened. Failure to do so may result in the bail/loop style auxiliary handle slipping during tool operation and subsequent loss of control. Hold tool with both hands to maximize control.

The bail/loop style auxiliary handle **5** clamps to the front of the gear case and may be rotated 360° to permit right- or left-hand use.

Mounting the Bail/Loop Style Auxiliary Handle (Fig. B)

1. Widen the ring opening **11** of the bail/loop style auxiliary handle **5** by rotating the screw for handle mounting **6** counterclockwise.
2. Slide the assembly onto the nose of the tool through the ring opening **11** and onto the chisel position index collar **3**, past the chisel holder and sleeve.
3. Rotate the bail/loop style auxiliary handle to the desired position.
4. Lock the bail/loop style auxiliary handle in place by securely tightening the screw for handle mounting **6**, rotating it clockwise so that the assembly will not rotate.

Chisel and Tool Holder



WARNING: Burn hazard. ALWAYS wear gloves when changing chisels. Accessible metal parts on the tool and chisels may get extremely hot during operation. Small bits of broken material may damage bare hands.

Inserting and Removing SDS max® Accessories (Fig. C)

This machine uses SDS max® chisels (refer to the inset in Figure C for a cross-section of an SDS max® chisel shank).

1. Clean the chisel shank.



WARNING: Do not apply lubricant to the machine.

2. Pull back the locking sleeve **4** and insert the chisel shank.
3. Release the locking sleeve and turn the chisel slightly until the locking sleeve snaps into position.
4. Pull on the chisel to check if it is properly locked. The hammering function requires the chisel to be able to move axially several centimetres when locked in the chisel holder.
5. To remove a chisel pull back the locking sleeve **4** and pull the chisel out of the tool holder **4**.

Indexing the Chisel Position (Fig. D)

The chisel can be indexed and locked into 12 different positions.

1. Insert the chisel as described above.
2. Rotate the chisel position index collar **3** in the direction of the arrow until the chisel is in the desired position.

Setting the Electronic Impact Energy Control Dial (Fig. A)



Turn the dial **7** to the desired level. The higher the number, the greater the impact energy. With dial settings from 1 (low) to 7 (full power) the tool is extremely versatile and adaptable for many different applications.

The required setting is a matter of experience, for example:

- When chiseling soft, brittle materials or when minimum break-out is required, set the dial to 1 or 2 (low);
- When breaking harder materials, set the dial to 7 (full power).

Service Indicator LED (Fig. A)

Your breaker has yellow service indicator LED **10**, to indicate when service is required. Refer to the table for more information on LED functionality.

LED Function	Description
 Yellow (permanently on)	Service required The yellow service indicator LED 10 lights up to indicate the tool needs servicing within the next 10 hours of use (new lubrication and hammer mechanism sealing).
 Yellow (flashing)	Service exceeded With the service indicator lit, after a further 10 hours of use the service indicator flashes to indicate the tool has exceeded the required service interval.

Active Vibration Control (AVC) System

For best vibration control, hold the tool as described in **Proper Hand Position** and apply just enough pressure so the damping device on the main handle is approximately midstroke.

The active vibration control neutralises rebound vibration from the hammer mechanism. Lowering hand and arm vibration, it allows more comfortable use for longer periods of time and extends the life of the unit.

The hammer only needs enough pressure to engage the active vibration control. Applying too much pressure will not make the tool drill or chip faster and active vibration control will not engage.

Soft Start Feature

The soft start feature allows the tool to accelerate slowly, thus preventing the drill bit from walking off the intended hole position when starting.

The soft start feature also reduces the immediate torque reaction transmitted to the gearing and the operator if the hammer is started with the drill bit in an existing hole.

DeWALT Tool Tag Ready (Fig. F)

Optional Accessory

Your breaker comes with Tool Tag mounting holes **8** and fasteners **12** for installing a DeWALT Tool Tag. You will need a T15 bit tip to install the tag.

 **WARNING:** Use only original fasteners. Longer screws increase the risk of electrical shock or damage to the tool.

The DeWALT Tool Tag is designed for tracking and locating professional power tools, equipment, and machines using the DeWALT Tool Connect™ app. For proper installation of the DeWALT Tool Tag refer to the DeWALT Tool Tag manual.





Dust Extraction System (Fig. G)

The use of a dust extraction system (DWH051) is recommended to reduce potentially harmful airborne dust and to prolong tool and accessory life.



Consult your dealer for further information on suitable dust extraction systems.

OPERATION

Instructions for Use

-  **WARNING:** Always observe the safety instructions and applicable regulations.
-  **WARNING:** To reduce the risk of serious personal injury, turn tool off and disconnect tool from power source before making any adjustments or removing/installing attachments or accessories. An accidental start-up can cause injury.
-  **WARNING:** Always observe the safety instructions and applicable regulations.
-  **WARNING:** Be aware of the location of pipework and wiring.
-  **WARNING:** Apply a pressure of approx. 44–66 lbs. (20–30 kg) to the tool. Excessive force does not speed up chiseling but decreases tool performance and may shorten tool life.

Proper Hand Position (Fig. E1, E2)

-  **WARNING:** To reduce the risk of serious personal injury, ALWAYS use proper hand position as shown.
-  **WARNING:** To reduce the risk of serious personal injury, ALWAYS hold securely in anticipation of a sudden reaction.

IMPORTANT: The tool must be held with two hands at all times when in use.

Horizontal Applications (Fig. E1)

Proper hand position requires one hand on the bail/loop style auxiliary handle **5** with the other hand on the main handle **2**.

Vertical Applications (Fig. E2)

Proper hand position requires both hands on the main handle **2**.

Switching On and Off (Fig. A)

Switching on: set the on/off switch **1** to position 1.
Switching off: set the on/off switch **1** to position 0.

Demolition (Fig. A)

 **WARNING:** Ensure that the cutting edge does not show discoloration caused by too much pressure. This may impair the hardness of the accessory.

Various types of chisels are available as an option.

1. Select the appropriate chisel. Clean the chisel shank.
2. Insert the chisel and check whether it is properly locked.
3. Set the desired impact energy level.

- Fit and adjust the bail/loop style auxiliary handle **5** and make sure it is firmly tightened.
- Hold the tool with main handle and switch on. The tool now runs in continuous operation.
IMPORTANT: ALWAYS use two hands when operating the tool. Refer to **Proper Hand Position** for the proper use of the tool for both horizontal and vertical applications.
- Always switch off the tool when work is finished and before unplugging.

Wireless Tool Control™ (Fig. A)

 **CAUTION:** Read all safety warnings, instructions and specifications of the appliance which is to be paired with the tool.

Your tool is equipped with a Wireless Tool Control™ transmitter which allows your tool to be wirelessly paired with another Wireless Tool Control™ device, such as a dust extractor.

To pair your tool using Wireless Tool Control™, push the on/off switch **1** on the tool to the on position and press the Wireless Tool Control™ pairing button on the separate device. An LED on the separate device will let you know when your tool has been successfully paired.

MAINTENANCE

Your power tool has been designed to operate over a long period of time with a minimum of maintenance. Continuous satisfactory operation depends upon proper tool care and regular cleaning.

 **WARNING:** To reduce the risk of serious personal injury, turn tool off and disconnect tool from power source before making any adjustments or removing/installing attachments or accessories. An accidental start-up can cause injury.

Lubrication

Your power tool requires no additional lubrication.

Cleaning

 **WARNING:** Electrical shock and mechanical hazard. Disconnect the electrical appliance from the power source before cleaning.

 **WARNING:** To ensure safe and efficient operation, always keep the electrical appliance and the ventilation slots clean.

 **WARNING:** Never use solvents or other harsh chemicals for cleaning the non-metallic parts of the tool. These chemicals may weaken the materials used in these parts. Use a cloth dampened only with water and mild soap. Never let any liquid get inside the tool; never immerse any part of the tool into a liquid.

Ventilation slots can be cleaned using a dry, soft non-metallic brush and/or a suitable vacuum cleaner. Do not use water or any cleaning solutions. Wear approved eye protection and an approved dust mask.

Transport

 **CAUTION:** Accidental starting during transport!

- Always transport your tool with removed battery or disconnected power supply cord.
- Check the tool for damage before use after transport.

Storage

- Before storage, remove the battery from the tool or disconnect the power supply cable from the mains.
- Clean the tool before storage. Refer to **Cleaning**.
- The storage place must be suitable for the weight of the tool.
- Store the tool in a cool and dry place.
- Store the tool in a place where they cannot be accessed by children or unauthorized persons.
- Check the tool for damage before use after long periods of storage.

Optional Accessories

 **WARNING:** Since accessories, other than those offered by DEWALT, have not been tested with this product, use of such accessories with this tool could be hazardous. To reduce the risk of injury, only DEWALT-recommended accessories should be used with this product.

Consult your dealer for further information on the appropriate accessories.

Protecting the Environment

 Separate collection. Products marked with this symbol must not be disposed of with normal household waste.

 Products contain materials that can be recovered or recycled, reducing the demand for raw materials. Please recycle electrical products according to local provisions. Further information is available at www.2helpU.com.

SDS plus® and SDS max® are registered trademarks of Robert Bosch GmbH.

TROUBLESHOOTING GUIDE

BE SURE TO FOLLOW SAFETY RULES AND INSTRUCTIONS

For assistance with your product, visit our website at www.dewalt.com for a list of service centres.

PROBLEM	POSSIBLE CAUSE	SOLUTION
Tool will not start.	The extension cord and/or plug is defective.	Have the extension cord and/or plug checked by a qualified electrician and replaced if necessary.
	Internal components are too hot.	Allow tool to cool down.
Reduced power.	The extension cord is too long and/or its gauge is inadequate.	Use an extension cord of an approved length and/or of adequate gauge.
	The voltage provided by the electric supply is inadequate.	Connect the hammer to an adequate electric supply.
The chisel cannot be released.	The chuck is not pulled back fully.	Pull the chuck back as far as it will go and remove the chisel. Refer to <i>Inserting and Removing SDS max® Accessories</i> .

ОТБОЙНЫЙ МОЛОТОК

D25911

Поздравляем!

Вы приобрели инструмент DEWALT. Многолетний опыт, тщательная разработка изделий и инновации делают компанию DEWALT одним из самых надёжных партнеров для пользователей профессионального электроинструмента.

Технические характеристики

		D25911
Напряжение	$V_{\text{перем. тока}}$	230
Великобритания и Ирландия	$V_{\text{перем. тока}}$	230/115
Тип		1
Частота	Гц	50
Потребляемая мощность (230 В)	Вт	1700
Входной ток (115 В)	А	16
Частота ударов	уд/мин	810–1620
Энергия одного удара (EPTA 05/2009)	Дж	27
Держатель насадок		SDS max®
Положения долота		12
Передатчик беспроводного управления инструментом		
Частотный диапазон	МГц	433
Макс. мощность (EIRP)	мВт	0,03
Вес	кг	12,7

Значения шума и вибрации (сумма векторов в трех плоскостях) в соответствии с EN IEC 62841:

Измеренный амплитудно-взвешенный уровень акустического давления на месте оператора, L_{pA} (ном. 1 пВт), в децибелах	90
Измеренный амплитудно-взвешенный уровень акустической мощности, L_{WA} (ном. 1 пВт), в децибелах	98
Погрешность K_{WA} / K_{pA} , в децибелах	3
Дробление	
Значение эмиссии вибрации $a_{h, Cheq} =$	m/c^2 6,0
Погрешность $K =$	m/c^2 1,5

Значение шумовой эмиссии и/или эмиссии вибрации, указанное в данном справочном листке, было получено в соответствии со стандартным тестом, приведенным в EN IEC 62841-2-6, и может использоваться для сравнения инструментов. Кроме того, оно может использоваться для предварительной оценки воздействия вибрации.



ОСТОРОЖНО! Заявленное значение шумовой эмиссии и/или эмиссии вибрации относится к основным областям применения инструмента. Однако, если инструмент используется для различных целей, с различными дополнительными принадлежностями или при ненадлежащем уходе, то

уровень шума и/или вибрации может измениться. Это может привести к значительному увеличению уровня воздействия вибрации в течение всего рабочего периода.

При расчете приблизительного значения уровня воздействия шума и/или вибрации также необходимо учитывать время, когда инструмент выключен или то время, когда он работает на холостом ходу. Это может привести к значительному снижению уровня воздействия вибрации в течение всего рабочего периода. Определите дополнительные меры техники безопасности для защиты оператора от воздействия шума и/или вибрации, а именно: поддержание инструмента и дополнительных принадлежностей в рабочем состоянии, создание комфортных условий работы (соответствующих вибрации), хорошая организация рабочего места.

Заявление о соответствии нормам ЕС

Директива по механическому оборудованию и директива по радиооборудованию



Бетонолом D25911

DEWALT заявляет, что продукция, описанная в разделе «Технические характеристики», соответствует: 2006/42/EC, EN62841-1:2015 +A11:2022, EN IEC 62841-2-6:2020 +A11:2020.

Данные изделия также соответствуют Директивам 2014/53/EU и 2011/65/EU. За дополнительной информацией обращайтесь в компанию DEWALT по адресу, указанному ниже или приведенному на задней стороне обложки руководства.

2000/14/EC, электрический отбойный молоток (ручной), $m \leq 15$ кг, приложение VIII, TÜV Rheinland LGA Products GmbH (0197), D-90431 Nürnberg, Германия, номер уполномоченного органа: 0197

Уровень акустической мощности в соответствии с директивой 2000/14/EC (Статья 12, Приложение III, № 10, $m \leq 15$ кг):

L_{WA} (измеренная акустическая мощность)	98 дБ
L_{WA} (гарантированный уровень акустической мощности)	105 дБ

Нижеподписавшийся несет ответственность за составление технической документации и составил

данную декларацию по поручению компании DeWALT.



Маркус Ромпель

Вице-президент отдела по разработке и производству,
PTE-Europe

DeWALT, Richard-Klinger-Straße 11,
65510, Idstein, Германия
07.05.2023



ВНИМАНИЕ: Во избежание риска получения травм ознакомьтесь с инструкцией.

Обозначения: правила техники безопасности

Ниже описывается уровень опасности, обозначаемый каждым из предупреждений. Прочитайте руководство и обратите внимание на данные символы.



ОПАСНО: Обозначает опасную ситуацию, которая неизбежно приведет к **серьезной травме или смертельному исходу**, в случае несоблюдения соответствующих мер безопасности.



ВНИМАНИЕ: Указывает на потенциально опасную ситуацию, которая, в случае несоблюдения соответствующих мер безопасности, может привести к **серьезной травме или смертельному исходу**.



ПРЕДУПРЕЖДЕНИЕ: Указывает на потенциально опасную ситуацию, которая, в случае несоблюдения соответствующих мер безопасности **может** стать причиной травм **средней или легкой степени тяжести**.

ПОЯСНЕНИЕ: Указывает на практики, использование которых не связано с получением травмы, но если ими пренебречь, могут привести к **порче имущества**.



УКАЗЫВАЕТ НА РИСК ПОРАЖЕНИЯ ЭЛЕКТРИЧЕСКИМ ТОКОМ.



УКАЗЫВАЕТ НА РИСК ВОЗГОРАНИЯ.

ОБЩИЕ ПРАВИЛА ТЕХНИКИ БЕЗОПАСНОСТИ ПРИ ИСПОЛЬЗОВАНИИ ЭЛЕКТРОИНСТРУМЕНТОВ



ВНИМАНИЕ: Прочитайте и просмотрите все предупреждения, инструкции, иллюстрации и спецификации по данному электроинструменту. Несоблюдение всех приведенных ниже инструкций может стать причиной поражения электрическим током, возгорания и/или тяжелой травмы.

СОХРАНИТЕ ВСЕ ИНСТРУКЦИИ ДЛЯ ПОСЛЕДУЮЩЕГО ИСПОЛЬЗОВАНИЯ

Термин «электроинструмент» в предупреждениях относится к работающим от сети (проводным) электроинструментам или работающим от аккумуляторной батареи (беспроводным) электроинструментам.

1) Безопасность на рабочем месте

- Следите за чистотой и хорошим освещением на рабочем месте.** Захламленное или плохо освещенное рабочее место может стать причиной несчастного случая.
- Запрещается работать с электроинструментами во взрывоопасных местах, например, вблизи легковоспламеняющихся жидкостей, газов и пыли.** Искры, которые появляются при работе электроинструментов могут привести к воспламенению пыли или паров.
- Следите за тем, чтобы во время работы с электроинструментом в зоне работы не было посторонних и детей.** Отвлекаясь от работы вы можете потерять контроль над инструментом.

2) Электробезопасность

- Штепсельная вилка электроинструмента должна соответствовать розетке. Никогда не меняйте вилку инструмента. Запрещается использовать переходники к вилкам для электроинструментов с заземлением.** Использование оригинальных штепсельных вилок, соответствующих типу сетевой розетки снижает риск поражения электрическим током.
- Избегайте контакта с заземленными поверхностями, такими как трубы, радиаторы и холодильники.** Если вы будете заземлены, увеличивается риск поражения электрическим током.
- Запрещается оставлять электроинструмент под дождем и в местах повышенной влажности.** При попадании воды в электроинструмент риск поражения электротоком возрастает.
- Берегите кабель от повреждений. Никогда не используйте кабель для переноски инструмента, не тяните за него, пытайтесь отключить инструмент от сети. Держите кабель подальше от источников тепла, масла, острых углов или движущихся предметов.** Поврежденный или запутанный кабель питания повышает риск поражения электрическим током.
- При работе с электроинструментом на открытом воздухе используйте удлинитель, подходящий для использования на улице.** Использование кабеля питания, предназначенного для использования вне помещения, снижает риск поражения электрическим током.
- Если использование электроинструмента в условиях повышенной влажности неизбежно, используйте устройства защитного**

отключения (УЗО) для защиты сети.

Использование УЗО сокращает риск поражения электрическим током.

3) Обеспечение индивидуальной безопасности

- a) **Будьте внимательны, смотрите, что делаете и не забывайте о здравом смысле при работе с электроинструментом. Запрещается работать с электроинструментом в состоянии усталости, наркотического, алкогольного опьянения или под воздействием лекарственных препаратов.** *Невнимательность при работе с электроинструментом может привести к серьезным телесным повреждениям.*
- b) **Используйте индивидуальные средства защиты. Всегда используйте защитные очки.** *Средства защиты, такие как пылезащитная маска, обувь с нескользящей подошвой, каска и защитные наушники, используемые при работе, уменьшают риск получения травм.*
- c) **Примите меры для предотвращения случайного включения. Перед тем как подключить электроинструмент к сети и/или аккумуляторной батарее, возьмите инструмент или перенести его на другое место, убедитесь в том, что выключатель находится в положении «Выкл.».** *Если при переноске электроинструмента он подключен к сети, и при этом ваш палец находится на выключателе, это может стать причиной несчастных случаев.*
- d) **Уберите все регулировочные или гаечные ключи перед включением электроинструмента.** *Ключ, оставленный на вращающейся части электроинструмента, может привести к травме.*
- e) **Не пытайтесь дотянуться до слишком удаленных поверхностей. Обувь должна быть удобной, чтобы вы всегда могли сохранять равновесие.** *Это позволит лучше контролировать электроинструмент в непредвиденных ситуациях.*
- f) **Одевайтесь соответствующим образом. Избегайте носить свободную одежду и ювелирные украшения. Следите за тем, чтобы волосы и одежда не попали под движущиеся детали.** *Возможно наматывание свободной одежды, ювелирных изделий и длинных волос на движущиеся детали.*
- g) **При наличии устройств для подключения оборудования для удаления и сбора пыли необходимо обеспечить правильность их подключения и эксплуатации.** *Использование устройства для пылеудаления сокращает риски, связанные с пылью.*
- h) **Не позволяйте хорошему знанию от частого использования инструментов стать причиной самонадеянности и игнорирования правил техники безопасности.** *Небрежное действие может повлечь серьезные травмы за долю секунды.*

4) Эксплуатация электроинструмента и уход за ним

- a) **Избегайте чрезмерной нагрузки электроинструмента. Используйте электроинструмент в соответствии с назначением.** *Правильно подобранный электроинструмент выполнит работу более эффективно и безопасно при стандартной нагрузке.*
- b) **Не пользуйтесь инструментом, если не работает выключатель.** *Любой инструмент, управлять выключением и включением которого невозможно, опасен, и его необходимо отремонтировать.*
- c) **Перед выполнением любых настроек, сменной аксессуаров или прежде чем убрать инструмент на хранение, отключите его от сети и/или снимите с него аккумуляторную батарею, если ее можно снять.** *Такие превентивные меры безопасности сокращают риск случайного включения электроинструмента.*
- d) **Храните электроинструмент в недоступном для детей месте и не позволяйте работать с инструментом людям, не имеющим соответствующих навыков работы с такого рода инструментами.** *Электроинструмент представляет опасность в руках неопытных пользователей.*
- e) **Поддерживайте электроинструмент и принадлежности в исправном состоянии. Проверьте, не нарушена ли центровка или не заклинены ли движущиеся детали, нет ли повреждений или иных неисправностей, которые могли бы повлиять на работу электроинструмента. В случае обнаружения повреждений, прежде чем приступить к эксплуатации электроинструмента, его нужно отремонтировать.** *Большинство несчастных случаев происходит из-за электроинструментов, которые не обслуживаются должным образом.*
- f) **Содержите режущий инструмент в остро заточенном и чистом состоянии.** *Вероятность заклинивания инструмента, за которым следят должным образом и который хорошо заточен, значительно меньше, а работать с ним легче.*
- g) **Используйте электроинструменты, принадлежности и насадки в соответствии с данными инструкциями, принимая во внимание условия работы и характер выполняемой работы.** *Использование электроинструмента для выполнения операций, для которых он не предназначен, может привести к созданию опасных ситуаций.*
- h) **Все рукоятки и поверхности захватывания должны быть сухими и без следов смазки.** *Скользкие рукоятки и поверхности захватывания не позволяют обеспечить безопасность*

работы и управления инструментом в непредвиденных ситуациях.

5) Обслуживание

- а) **Обслуживание электроинструмента должен проводить квалифицированный специалист с использованием только оригинальных запасных частей.** Это позволит обеспечить безопасность обслуживаемого электрифицированного инструмента.

Правила безопасности при работе с отбойным молотком

- **Используйте защитные наушники.** Шум может стать причиной снижения слуха.
- **Пользуйтесь дополнительными рукоятками, входящими в комплект поставки инструмента.** Потеря контроля может привести к травме.
- **Удерживайте электроинструмент за изолированные поверхности захватывания при выполнении работ, во время которых режущая принадлежность может задеть скрытую электропроводку.** Если вы держитесь за металлические детали инструмента, то в случае перерезания находящегося под напряжением провода возможно поражение оператора электрическим током.

Дополнительные правила техники безопасности при работе с отбойными молотками/бетоноломами

- **Используйте зажимы или другие уместные средства фиксации обрабатываемой детали на стабильной опоре.** Удерживание обрабатываемой детали рукой или прижатие ее к телу не обеспечивает должной устойчивости и может привести к потере контроля.
- **Надевайте защитные очки или другие средства защиты глаз.** Во время работы с перфоратором по сторонам разлетается стружка. Отлетающие частицы могут необратимо повредить глаза. При работе с пылью надевайте пылезащитную маску или респиратор. Для большинства работ может потребоваться защита слуха.
- **Всегда крепко удерживайте инструмент.** Не работайте с инструментом, если не можете удерживать его обеими руками. Рекомендуется всегда пользоваться боковой рукояткой. Работа с инструментом одной рукой приведет к потере контроля над ним. Пробивание или столкновение с твердыми материалами, такими как арматура, также может быть опасным. Перед использованием надежно затяните боковую рукоятку.
- **Не используйте данный инструмент в течение длительных промежутков времени.** Вибрация, вызываемая инструментом, может оказывать вредное воздействие на руки. Используйте перчатки для обеспечения дополнительной амортизации и

старайтесь ограничивать вредное воздействие за счет частых перерывов в работе.

- **Не ремонтируйте принадлежность самостоятельно.** Ремонт долота должен выполнять квалифицированный специалист. Неправильно отремонтированные принадлежности могут травмировать. Только слегка изношенные долота можно заточить.
- **Не перегревайте долото (обесцвечивание) во время заточки.** Сильно изношенные долота требуют повторной заточки. Не закаляйте долото.
- **Надевайте перчатки при работе с инструментом или замене насадок.** Во время работы металлические части инструмента и насадок могут сильно нагреваться. Мелкие фрагменты материала могут ранить незащищенные руки.
- **Никогда не кладите инструмент на землю, пока он полностью не остановится.** Движение насадки может привести к травме.
- **Не пытайтесь выбить застрявшую насадку молотком.** Осколки металла или стружка могут отлететь и травмировать.
- **Убедитесь, что в рабочей зоне не проходят газовые трубы или электропроводка.** Повреждение скрытых коммуникаций может привести к поражению электрическим током или взрыву.
- **При работе на высоте убедитесь в том, что снизу нет никаких помех.** Падающие предметы могут привести к травмам окружающих.
- **В случае эксплуатации в холодную погоду, а также если инструмент не использовался длительное время, позвольте ему поработать несколько минут без нагрузки.** Высокая нагрузка в холодную погоду может привести к повреждению предохранителя.
- **Перед включением инструмента убедитесь, что долото надежно закреплено.** Вылетающие предметы могут привести к травмам.

Снижение воздействия пыли

Перед тем, как приступить к работе, проверьте класс опасности пыли, образующейся во время работы.



ОСТОРОЖНО! Избегайте прикосновения к пыли и ее вдыхания, так как это может быть вредно для здоровья. Пыль, образующаяся во время работы электроинструмента и других строительных работ, содержит химические и минеральные вещества или частицы, способные вызвать респираторные заболевания, аллергические реакции, онкологические заболевания, врожденные пороки или другие нарушения репродуктивной функции при касании или вдыхании пыли пользователем или окружающими лицами.

- Такая пыль может образоваться, например, при работе с твердыми породами древесины, например, дубом или березой, с красками на свинцовой основе, с бетоном, кирпичной кладкой или камнем, содержащим кварц.

- Обращение с асбестосодержащими материалами разрешается только при наличии соответствующей квалификации.
- Соблюдайте соответствующие законодательные нормы страны эксплуатации при выборе рабочих материалов.
- Используйте пылесос или систему удаления пыли с официально утвержденным классом защиты, соответствующие применимым местным законодательным нормам и обрабатываемому материалу.
- Образующиеся частицы пыли должны улавливаться непосредственно у источника и не создавать отложений на прилегающих участках. Используйте подходящие дополнительные приспособления для этой цели.

Дополнительные меры:

- Обеспечьте хорошую вентиляцию рабочего места.
- Надевайте респиратор, соответствующий типу образующейся пыли.

Остаточные риски



ОСТОРОЖНО! Рекомендуется использовать устройство защитного отключения (УЗО) с током утечки до 30 мА.

Несмотря на соблюдение соответствующих инструкций по технике безопасности и использование предохранительных устройств, некоторые остаточные риски невозможно полностью исключить. А именно:

- ухудшение слуха;
- риск травм от разлетающихся частиц;
- риск получения ожогов в результате нагревания инструмента в процессе работы;
- риск получения травмы в результате продолжительной работы.

СОХРАНИТЕ НАСТОЯЩЕЕ РУКОВОДСТВО

Электробезопасность

Электродвигатель рассчитан на работу только при одном напряжении сети. Необходимо обязательно убедиться в том, что напряжение источника питания соответствует указанному на паспортной табличке электроинструмента.



Ваш инструмент DeWALT имеет двойную изоляцию в соответствии со стандартом EN62841, поэтому заземляющий провод не требуется.

Если поврежден кабель питания, его нужно заменить у представителя DeWALT или в официальном сервисном центре.

Замена штепсельной вилки (только для Великобритании и Ирландии)

Если необходимо установить новую штепсельную вилку:

- Осторожно снимите старую вилку.
- Подсоедините коричневый провод к терминалу фазы в вилке.

- Подсоедините синий провод к нулевому терминалу.



ВНИМАНИЕ: Заземление не требуется.

Соблюдайте инструкции по установке высококачественных вилок. Рекомендованный предохранитель: 13 А.

Использование удлинительного кабеля

При необходимости использования удлинительного кабеля, используйте только утвержденные 3-х жильные кабели промышленного изготовления, рассчитанные на мощность не меньшую, чем потребляемая мощность данного прибора (см. раздел «Технические характеристики»). Минимальное сечение проводника должен составлять 1,5 мм²; максимальная длина — 30 м.

При использовании кабельного барабана всегда полностью разматывайте кабель.

Комплект поставки

В комплект входят:

- 1 Бетонолом
 - 1 Боковая рукоятка
 - 1 Ящик для инструментов
 - 1 Руководство по эксплуатации
- Проверьте инструмент, детали и дополнительные принадлежности на предмет повреждений, которые могли произойти во время транспортировки.
 - Перед эксплуатацией внимательно прочтите данное руководство.

Маркировка на инструменте

На инструмент нанесены следующие обозначения:



Перед началом работы прочтите руководство по эксплуатации.



Используйте защитные наушники.



Используйте защитные очки.



Беспроводное управление инструментом™.

Местоположение кода даты (Рис. А)

Код даты изготовления 9 состоит из 4 цифр года, за которыми следуют 2 цифры недели и 2 цифры заводского кода.

Описание (рис. А)



ОСТОРОЖНО! Никогда не вносите изменения в конструкцию электроинструмента или какой-либо его части. Это может привести к повреждению или травмам.

- 1 Пусковой выключатель
- 2 Основная рукоятка

- 3 Кольцо положения долота
- 4 Держатель инструмента/втулка
- 5 Дополнительная рукоятка-скоба
- 6 Винт установки рукоятки
- 7 Дисковый переключатель скоростей
- 8 Монтажные отверстия для метки инструмента
- 9 Код даты
- 10 Желтый светодиодный индикатор обслуживания

Назначение

Высокомощный отбойный молоток предназначен для разрушения или сноса бетона, каменной кладки, кирпича и асфальта.

ЗАПРЕЩАЕТСЯ использовать в условиях повышенной влажности или близости от легковоспламеняющихся жидкостей или газов.

Высокомощный бетонолом является профессиональным инструментом.

НЕ РАЗРЕШАЙТЕ детям прикасаться к инструменту.

Использование инструмента неопытными пользователями должно происходить под контролем опытного лица.

- **Малолетние дети и люди с ограниченными физическими возможностями.** Данное изделие не предназначено для использования маленькими детьми или людьми с ограниченными физическими возможностями, если они не находятся под присмотром лица, отвечающего за их безопасность.
- Данное изделие не предназначено для использования лицами (включая детей) с ограниченными физическими, психическими и умственными возможностями, не имеющими опыта, знаний или навыков работы с ним, если они не находятся под наблюдением лица, ответственного за их безопасность. Никогда не оставляйте детей с этим изделием без присмотра.

СБОРКА И РЕГУЛИРОВКА

ВНИМАНИЕ: Чтобы снизить риск получения серьезной травмы, необходимо выключить инструмент и отсоединить от источника питания, прежде чем выполнять какую-либо регулировку либо удалять/устанавливать какие-либо насадки или дополнительные принадлежности. Случайный запуск может привести к травме.

Круглая дополнительная рукоятка (Рис. В)

ВНИМАНИЕ: Во избежание травмы, необходимо **ВСЕГДА** проверять надежность установки круглой дополнительной рукоятки. Невыполнение этого требования может привести к соскальзыванию круглой дополнительной рукоятки во время работы инструмента и к потере управления. Чтобы обеспечить максимальный контроль над инструментом, удерживайте его обеими руками.

Круглая дополнительная рукоятка 5 крепится на переднюю часть редуктора и может поворачиваться на 360 ° для использования как правой, так и левой рукой.

Установка круглой дополнительной рукоятки (Рис. В)

1. Расширьте кольцевой разъем 11 круглой дополнительной рукоятки 5, поворачивая винт для ручной установки 6 против часовой стрелки.
2. Надвиньте узел на носовую часть инструмента через кольцевой разъем 11 и надев на муфту положения долота 3, расположенную за патроном и муфтой.
3. Поверните круглую дополнительную рукоятку в нужное положение.
4. Зафиксируйте круглую дополнительную рукоятку на месте, надежно затянув винт для ручной установки 6, поворачивая его по часовой стрелке так, чтобы узел в итоге не вращался.

Насадки и патрон

ВНИМАНИЕ: Опасность ожога. **ВСЕГДА** надевайте перчатки при смене насадок. Выступающие металлические части инструмента и насадки могут очень сильно нагреваться во время работы. Частицы обрабатываемого материала могут стать причиной травмы незащищенных рук.

Установка и снятие насадок SDS max® (Рис. С)

С данным инструментом используются буры и долота SDS max® (см. вставку на Рис. D, поперечное сечение хвостовика насадки SDS max®).

1. Очистите хвостовик насадки.

ВНИМАНИЕ: Не наносите смазочные материалы на инструмент.

2. Оттяните назад зажимную муфту 4 и вставьте хвостовик насадки.
3. Отпустите зажимную муфту и поворачивайте насадку до тех пор, пока втулка не встанет обратно на место.
4. Попытайтесь вытянуть насадку, чтобы убедиться, что она надежно закреплена. Для функции долбления требуется свободное перемещение насадки вдоль оси на несколько сантиметров, когда она закреплена в патроне.
5. Чтобы извлечь насадку, оттяните назад зажимную муфту патрона 4 и вытяните насадку из патрона 4.

Регулировка положения долота (рис. D)

Долото можно установить и зафиксировать в 12 разных положениях.

1. Вставьте долото, как описано выше.
2. Поворачивайте кольцо положения долота 3 в направлении стрелки до тех пор, пока долото не окажется в нужном положении.

Настройка электронного регулятора энергии удара (рис. А)

Поверните регулятор 7 в нужное положение. Чем выше число, тем больше ударное воздействие. Диапазон регулировки от 1 (низкая мощность) до 7 (полная мощность) обеспечивает высокую степень универсальности

инструмента и позволяет использовать его для различных задач.

Нужные установки подбираются опытным путем, например:

- при дроблении мягких, хрупких материалов или при необходимости свести к минимуму количество осколков, установите регулятор в положение 1 или 2 (низк.);
- при удалении более прочных материалов, установите регулятор в положение 7 (полная мощность).

Светодиодный индикатор обслуживания (рис. А)

Бетонолом оснащен желтым светодиодным индикатором обслуживания **10**, который указывает на необходимость технического обслуживания. Подробную информацию о функциях светодиода см. в таблице.

Функция светодиода	Описание
 Желтый (горит постоянно)	Требуется техническое обслуживание Желтый светодиодный индикатор обслуживания 10 указывает, что в течение следующих 10 часов использования инструменту потребуются техническое обслуживание (новая смазка и уплотнение механизма перфоратора).
 Желтый (мигает)	Превышен интервал технического обслуживания Через 10 часов использования с тех пор, как желтый индикатор обслуживания загорится, он начнет мигать. Это означает, что превышен интервал необходимого технического обслуживания инструмента.

Система активной регулировки вибрации (AVC)

Для наилучшей регулировки вибрации, держите инструмент способом, описанным в разделе **Правильное положение рук**, и прилагайте ровно столько усилия, чтобы приблизительно в середине хода сработало демпфирующее устройство в основной рукоятке.

Активная регулировка вибрации нейтрализует вибрацию отдачи от ударного механизма. Снижение уровня вибрации, передаваемой на руки, позволяет оператору более комфортно работать в течение длительного периода времени и увеличивает срок службы инструмента.

Молотку требуется только достаточное давление для срабатывания активной регулировки вибрации. Чрезмерное

давление не ускорит сверление или скальвание инструментом, а активная регулировка вибрации не будет задействована.

Функция плавного пуска

Функция плавного пуска позволяет инструменту набирать скорость постепенно, предотвращая выскакивание насадки из намеченного отверстия при запуске.

Также функция плавного пуска уменьшает непосредственную реакцию от крутящего момента на двигатель и оператора при начинании работ с насадкой, установленной в уже существующем отверстии.

Возможность установки метки инструмента DeWALT (Рис. F)

Дополнительная принадлежность

Ваш перфоратор оснащен монтажными отверстиями **8** и крепежными деталями **12** для установки метки инструмента DeWALT. Вам понадобится насадка T20 для установки метки. Метка инструмента DeWALT предназначена для отслеживания и поиска профессиональных электроинструментов, оборудования и машин с помощью приложения DeWALT Tool Connect™. Для правильной установки метки инструмента DeWALT обратитесь к руководству метки инструмента DeWALT.





Система пылеудаления (рис. G)

Рекомендуется использовать систему пылеудаления (DWH051), чтобы уменьшить содержание потенциально вредной пыли в воздухе и продлить срок службы инструмента и насадок.

Проконсультируйтесь со своим продавцом для получения дополнительной информации о соответствующих системах пылеудаления.

ЭКСПЛУАТАЦИЯ

Инструкции по использованию

-  **ВНИМАНИЕ:** Всегда следуйте указаниям действующих норм и правил безопасности.
-  **ВНИМАНИЕ:** Чтобы снизить риск получения серьезных травм, выключайте инструмент и отключайте его от сети перед тем, как выполнять какие-либо настройки или снимать/устанавливать насадки или принадлежности. Случайный запуск может привести к травме.
-  **ОСТОРОЖНО!** Всегда следуйте указаниям действующих норм и правил безопасности.
-  **ОСТОРОЖНО!** При работе определите местоположение трубопроводов и электропроводов.
-  **ОСТОРОЖНО!** Прилагайте приблизительно 44–66 фунтов (20–30 кг) давления на инструмент. Чрезмерное усилие не повысит скорость дробления,

а только снизит эффективность инструмента и может сократить срок его службы.

Правильное положение рук во время работы (рис. E1, E2)

 **ОСТОРОЖНО!** Во избежание риска получения серьезных травм **ВСЕГДА** используйте правильное положение рук, как показано на рисунке.

 **ОСТОРОЖНО!** Во избежание риска получения серьезных травм **ВСЕГДА** крепко держите инструмент, предупреждая внезапную резкую отдачу.

ВАЖНО! Инструмент всегда следует удерживать двумя руками при использовании.

Работа в горизонтальном положении (рис. E1)

При правильном положении рук одна рука находится на дополнительной рукоятке-скобе **5**, а другая на основной рукоятке **2**.

Работа в вертикальном положении (рис. E2)

При правильном положении рук обе руки находятся на основной рукоятке **2**.

Включение и выключение (рис. A)

Включение: установите выключатель **1** в положение 1.

Выключение: установите выключатель **1** в положение 0.

Снос (рис. A)

 **ОСТОРОЖНО!** Не допускайте изменения цвета режущей кромки из-за избыточного давления. Это может привести к снижению твердости принадлежности.

Различные типы долот можно приобрести отдельно.

1. Выберите соответствующее долото. Очистите хвостовик долота.
2. Вставьте долото и убедитесь, что оно надежно закреплено.
3. Установите нужный уровень энергии удара.
4. Установите и отрегулируйте дополнительную рукоятку-скобу **5**, и убедитесь, что она надежно затянута.
5. Удерживайте инструмент за основную рукоятку, затем включите его. Теперь инструмент работает в непрерывном режиме.
ВАЖНО! При работе **ВСЕГДА** удерживайте инструмент обеими руками. См. раздел **Правильное положение рук во время работы** за правильным использованием инструмента в горизонтальном и вертикальном положении.
6. Всегда выключайте электроинструмент после окончания работы и перед отключением от электросети.

Беспроводное управление инструментом™ (рис. A)

 **ВНИМАНИЕ!** Прочтите все правила техники безопасности, инструкции и спецификации устройства, которое сопрягается с инструментом.

Ваш инструмент оборудован передатчиком беспроводного управления Wireless Tool Control™, с помощью которого он может быть сопряжен с другим устройством с Wireless Tool Control™, например, пылесосом.

Для сопряжения инструмента посредством беспроводного управления, нажмите выключатель **1** на инструменте и кнопку сопряжения Wireless Tool Control™ на другом устройстве. Светодиодный индикатор на другом устройстве загорится, когда ваш инструмент будет успешно сопряжен.

ТЕХНИЧЕСКОЕ ОБСЛУЖИВАНИЕ

Электроинструмент имеет длительный срок эксплуатации и требует минимальных затрат на техобслуживание. Для длительной безотказной работы необходимо обеспечить правильный уход за инструментом и его регулярную очистку.

 **ВНИМАНИЕ:** Чтобы снизить риск получения серьезных травм, выключайте инструмент и отключайте его от сети перед тем, как выполнять какие-либо настройки или снимать/устанавливать насадки или принадлежности. Убедитесь, что курковый переключатель находится в положении ВЫКЛ. Непреднамеренный запуск инструмента может привести к получению травмы.

Смазка

Ваш электроинструмент не требует дополнительной смазки.

Чистка

 **ОСТОРОЖНО!** Опасность поражения электрическим током и механического повреждения. Перед чисткой отсоедините электроприбор от источника питания.

 **ОСТОРОЖНО!** Для обеспечения безопасной и эффективной работы электроинструмента всегда содержите его и вентиляционные отверстия в чистоте.

 **ОСТОРОЖНО!** Никогда не пользуйтесь растворителями или другими сильнотоксичными химическими веществами для чистки неметаллических частей инструмента. Химические вещества воздействуют на материалы, используемые в деталях. Для чистки пользуйтесь тканью, смоченной мягким мыльным раствором. Не допускайте попадания жидкости внутрь инструмента; никогда не погружайте какие-либо из деталей инструмента в жидкость.

Вентиляционные отверстия можно очищать сухой мягкой неметаллической щеткой и/или подходящим пылесосом. Не используйте воду или чистящие растворы. Носите разрешенные средства защиты глаз и пылезащитную маску.

Транспортировка



ВНИМАНИЕ! Возможен случайный запуск по время транспортировки!

- Всегда снимайте аккумуляторную батарею или отключайте кабель питания при транспортировке инструмента.
- Перед использованием после транспортировки проверьте инструмент на наличие повреждений.

Хранение

- Перед хранением инструмента снимите аккумуляторную батарею или отключите кабель питания от сети.
- Перед хранением очистите инструмент. См. раздел **Очистка**.
- Храните инструмент в месте, способном удерживать его вес.
- Храните инструмент в сухом и прохладном месте.
- Храните инструмент в месте, недоступном для детей или посторонних лиц.
- Перед использованием после длительного хранения проверьте инструмент на наличие повреждений.

Дополнительные принадлежности



ВНИМАНИЕ: Поскольку принадлежности, отличные от тех, которые предлагает DEWALT, не проходили тесты на данном изделии, то использование этих принадлежностей может привести к опасной ситуации. Во избежание риска получения травмы, с данным продуктом должны использоваться только рекомендованные DEWALT дополнительные принадлежности.

По вопросу приобретения дополнительных принадлежностей обращайтесь к Вашему дилеру.

Защита окружающей среды



Отдельная утилизация. Изделия с данным символом на маркировке запрещается утилизировать с обычными бытовыми отходами.

Изделия содержат материалы, которые могут быть извлечены или переработаны, снижая потребность в исходном сырье. Пожалуйста, утилизируйте электрические изделия в соответствии с местными нормами. Дополнительная информация доступна по адресу **www.2helpU.com**.

SDS plus® и SDS max® являются зарегистрированными торговыми марками Robert Bosch GmbH

НЕИСПРАВНОСТИ И СПОСОБЫ ИХ УСТРАНЕНИЯ

СЛЕДУЙТЕ ПРАВИЛАМ И ИНСТРУКЦИЯМ ТЕХНИКИ БЕЗОПАСНОСТИ

Обращайтесь за помощью по поводу вашего изделия на нашем веб-сайте **www.dewalt.com**, где вы сможете найти список сервисных центров.

НЕИСПРАВНОСТЬ	ВОЗМОЖНАЯ ПРИЧИНА	РЕШЕНИЕ
Инструмент не включается.	Удлинительный кабель и/или штепсельная вилка неисправные.	Обратитесь к квалифицированному электрику для проверки и возможной замены кабеля и/или штепсельной вилки.
	Внутренние компоненты перегрелись.	Позвольте инструменту остыть.
Мощность уменьшена.	Удлинительный кабель слишком длинный и/или недостаточный калибр кабеля.	Используйте удлинительный кабель утверждённой длины и/или калибра.
	Недостаточное напряжение питания.	Подключите бетонолом к подходящему источнику питания.
Невозможно снять долото.	Патрон оттянут не полностью.	Оттяните патрон до упора и снимите долото. См. раздел Установка и снятие принадлежностей SDS max® .



Приложение к руководству по эксплуатации электрооборудования для определения месяца производства по номеру текущей календарной недели года

Электрооборудование торговых марок "Dewalt", "Stanley", "Stanley FatMAX", "BLACK+DECKER".

Директивы 2014/30/EU ЕВРОПЕЙСКОГО ПАРЛАМЕНТА И СОВЕТА от 26 февраля 2014 г. "О гармонизации законодательства Государств-членов ЕС в области электромагнитной совместимости", 2006/42/ЕС ЕВРОПЕЙСКОГО ПАРЛАМЕНТА И СОВЕТА от 17 мая 2006 г. "О машинах и оборудовании"; 2014/35/EU ЕВРОПЕЙСКОГО ПАРЛАМЕНТА И СОВЕТА от 26 февраля 2014 г. "О гармонизации законодательства государств-членов в области размещения на рынке электрооборудования, предназначенного для использования в определенных пределах напряжения". Серийный выпуск.

ТОВАР СЕРТИФИЦИРОВАН

Орган по сертификации "РОСТЕСТ- Москва", Адрес: 119049, г. Москва, улица Житная, д. 14, стр. 1; 117418, Москва, Нахимовский просп., 31 (фактический); Телефон: (499) 1292311, (495) 6682893, факс: (495) 6682893, E-mail: office@rostest.ru
Изготовитель: Изготовитель: Блэк энд Деккер Холдингс ГмбХ, Германия, 65510, Идштайн, ул. Блэк энд Деккер, 40, тел. +496126212790.

Уполномоченное изготовителем юр.лицо: ООО "Стэбли Блэк энд Деккер", 117485, город Москва, улица Обручева, дом 30/1, строение 2
Телефон: + 7 (495) 258-3981, факс: + 7 (495) 258-3984, E-mail: inbox@dewalt.com
Сведения о импортере указаны в сопроводительной документации и/или на упаковке

Хранение.

Необходимо хранить в сухом месте, вдали от источников повышенных температур и воздействия солнечных лучей. При хранении необходимо избегать резкого перепада температур. Хранение без упаковки не допускается

Срок службы.

Срок службы изделия составляет 5 лет. Не рекомендуется к эксплуатации по истечении 5 лет хранения с даты изготовления без предварительной проверки.

Дата изготовления (код даты) указана на корпусе инструмента. Код даты, который также включает год изготовления, отштампован на поверхности корпуса изделия.

Пример:

2014 46 XX, где 2014 –год изготовления, 46–неделя изготовления. Определить месяц изготовления по указанной неделе изготовления можно согласно приведенной ниже таблице.

Транспортировка.

Категорически не допускается падение и любые механические воздействия на упаковку при транспортировке. При разгрузке/погрузке не допускается использование любого вида техники, работающей по принципу зажима упаковки.

Перечень критических отказов, возможные ошибочные действия персонала.

- Не допускается эксплуатация изделия:
- При появлении дыма из корпуса изделия
- При поврежденном и/или оголенном сетевом кабеле
- при повреждении корпуса изделия, защитного кожуха, рукоятки
- при попадании жидкости в корпус
- при возникновении сильной вибрации
- при возникновении сильного искрения внутри корпуса

Критерии предельных состояний.

- При поврежденном и/или оголенном сетевом кабеле
- при повреждении корпуса изделия

Месяц	Январь	Февраль	Март	Апрель	Май	Июнь	Июль	Август	Сентябрь	Октябрь	Ноябрь	Декабрь	Год производства
Неделя	1	5	9	14	18	23	27	31	36	40	44	49	2018
	2	6	10	15	19	24	28	32	37	41	45	50	
	3	7	11	16	20	25	29	33	38	42	46	51	
	4	8	12	17	21	26	30	34	39	43	47	52	
			13		22			35			48		
Неделя	1	6	10	14	18	23	27	31	36	40	45	49	2019
	2	7	11	15	19	24	28	32	37	41	46	50	
	3	8	12	16	20	25	29	33	38	42	47	51	
	4	9	13	17	21	26	30	34	39	43	48	52	
	5				22			35		44			
Неделя	1	6	10	14	19	23	27	32	36	40	45	49	2020
	2	7	11	15	20	24	28	33	37	41	46	50	
	3	8	12	16	21	25	29	34	38	42	47	51	
	4	9	13	17	22	26	30	35	39	43	48	52	
	5				18		31			44			
Неделя	2	6	10	14	19	23	27	32	36	41	45	49	2021
	3	7	11	15	20	24	28	33	37	42	46	50	
	4	8	12	16	21	25	29	34	38	43	47	51	
	5	9	13	17	22	26	30	35	39	44	48	52	
					18		31		40			1	
Неделя	2	6	10	15	19	23	28	32	36	41	45	49	2022
	3	7	11	16	20	24	29	33	37	42	46	50	
	4	8	12	17	21	25	30	34	38	43	47	51	
	5	9	13	18	22	26	31	35	39	44	48	52	
				14		27			40			1	

DEWALT**ГАРАНТИЙНЫЙ ТАЛОН**

1. Поздравляем Вас с покупкой высококачественного изделия DEWALT и выражаем признательность за Ваш выбор.
2. При покупке изделия требуйте проверки его комплектности и исправности в Вашем присутствии, инструкцию по эксплуатации и заполненный Гарантийный талон на русском языке. В гарантийном талоне должны быть внесены: модель, дата продажи, серийный номер, дата производства инструмента; также название, печать и подпись торговой организации. При отсутствии у Вас правильно заполненного Гарантийного талона, а также несоответствия указанных в нем данных, мы будем вынуждены отклонить Ваши претензии по качеству данного изделия.
3. Во избежание недоразумений, убедительно просим Вас перед началом работы с изделием внимательно ознакомиться с инструкцией по его эксплуатации. Правовой основой настоящих гарантийных условий является действующее Законодательство. Гарантийный срок на данное изделие составляет 36 месяцев и исчисляется со дня продажи. В случае устранения недостатков изделия, гарантийный срок продлевается на период его нахождения в ремонте. Срок службы изделия составляет 5 лет со дня продажи.
4. В случае возникновения каких-либо проблем в процессе эксплуатации изделия рекомендуем Вам обращаться только в уполномоченные сервисные центры DEWALT, адреса и телефоны которых Вы сможете найти на сайте www.2helpU.com или узнать в магазине. Наши сервисные станции - это не только квалифицированный ремонт, но и широкий ассортимент запчастей и принадлежностей.
5. Производитель рекомендует проводить периодическую проверку и техническое обслуживание изделия в уполномоченных сервисных центрах.
6. Наши гарантийные обязательства распространяются только на неисправности, выявленные в течение гарантийного срока и вызванные дефектами производства и / или материалов.
7. Гарантийные условия не распространяются на неисправности изделия, возникшие в результате:
 - 7.1. Несоблюдения пользователем предписаний инструкции по эксплуатации изделия, применения изделия не по назначению, неправильного хранения, использования принадлежностей, расходных материалов и запчастей, не предусмотренных производителем.
 - 7.2. Механического повреждения (сколы, трещины и разрушения) внутренних и внешних деталей изделия, основных и вспомогательных рукояток, сетевого электрического кабеля, вызванного внешним ударным или любым иным воздействием.
 - 7.3. Попадания в вентиляционные отверстия и проникновение внутрь изделия посторонних предметов, материалов или веществ, не являющихся отходами, сопровождающими применение изделия по назначению, такими как: стружка, опилки, песок, и пр.
 - 7.4. Воздействий на изделие неблагоприятных атмосферных и иных внешних факторов, таких как дождь, снег, повышенная влажность, нагрев, агрессивные среды, несоответствие параметров питающей электросети, указанных на инструменте.
 - 7.5. Стихийного бедствия. Повреждение или утрата изделия, связанное с непредвиденными бедствиями, стихийными явлениями, в том числе вследствие действия непреодолимой силы (пожар, молния, потоп и другие природные явления), а также вследствие перепадов напряжения в электросети и других причин, которые находятся вне контроля производителя.
8. Гарантийные условия не распространяются:
 - 8.1. На инструменты, подвергавшиеся вскрытию, ремонту или модификации вне уполномоченного сервисного центра.
 - 8.2. На детали и узлы, имеющие следы естественного износа, такие как: приводные ремни и колеса, угольные щетки, смазка, подшипники, зубчатое зацепление редукторов, резиновые уплотнения, сальники, направляющие ролики, муфты сцепления, бойки, толкатели, стволы, и т.п.
 - 8.3. На сменные и расходные части: цанги, зажимные гайки и фланцы, фильтры, ножи, шлифовальные подошвы, цепи, звездочки, пильные шины, защитные кожухи, пилки, абразивы, пильные и абразивные диски, фрезы, сверла, буры и т.п.
 - 8.4. На неисправности, возникшие в результате перегрузки инструмента (как механической, так и электрической), повлекшей выход из строя одновременно двух и более деталей и узлов, таких как ротора и статора, обеих обмоток статора, ведомой и ведущей шестерни редуктора или других узлов и деталей. К безусловным признакам перегрузки изделия относятся, помимо прочего: появление цветов побежалости, деформация или оплавление деталей и узлов изделия, потемнение или облупивание изоляции проводов электродвигателя под воздействием высокой температуры.

Товар получен в исправном состоянии, без видимых повреждений, в полной комплектации, проверен в моем присутствии, претензий по качеству товара не имею. С условиями гарантийного обслуживания ознакомлен и согласен.

Ф. И. О. и подпись покупателя _____

Уважаемые клиенты, наша сеть авторизованных сервисных центров постоянно расширяется. Актуальную информацию об обслуживании в интересующем вас городе вы можете узнать на сайте

www.2helpU.com

Информация об инструменте

Наименование инструмента	
Модель	
Наименование продавца	
Дата продажи	

М.П.
Продавца

Серийный номер / Дата производства

Инструмент	
Зарядное устройство	
Аккумулятор 1	
Аккумулятор 2	

На сайте www.2helpU.com доступны следующие функции:

- Список авторизованных сервисных центров
- Удобный поиск ближайшего сервисного центра
- Руководство по эксплуатации
- Технические характеристики
- Список деталей и запасных частей
- Схема сборки инструмента

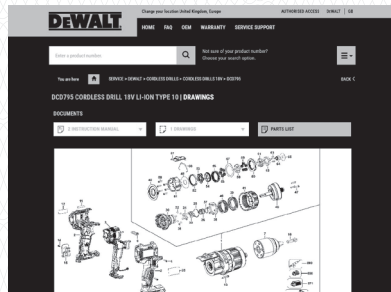
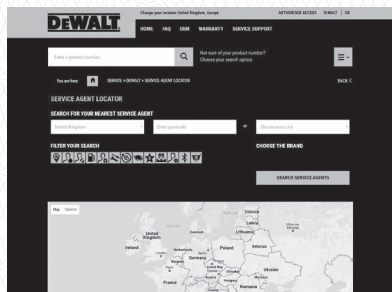

**Также данную информацию вы можете получить, позвонив по телефону:
8(800) 1000 876**

ОТМЕТКА О ПРОВЕДЕНИИ СЕРВИСНОГО ОБСЛУЖИВАНИЯ

№1	№2	№3	№4
№ заказа	№ заказа	№ заказа	№ заказа
Дата поступления	Дата поступления	Дата поступления	Дата поступления
Дата ремонта	Дата ремонта	Дата ремонта	Дата ремонта
Печать и подпись сервисного центра	Печать и подпись сервисного центра	Печать и подпись сервисного центра	Печать и подпись сервисного центра

ВІДБІЙНИЙ МОЛОТОК

D25911

Вітаємо вас!

Ви обрали інструмент виробництва компанії DEWALT. Ретельна розробка продукції, багаторічний досвід фірми у виробництві інструментів, різні вдосконалення, все це зробило інструменти DEWALT одними із найнадійніших помічників для тих, хто використовує електричні інструменти у своїй професії.

Технічні дані

		D25911
Напруга	B_{AC}	230
Великобританія та Ірландія	B_{AC}	230/115
Тип		1
Частота	Гц	50
Потужність на вході (230 В)	Вт	1700
Струм на вході (115 В)	А	16
Частота ударів	уд/хв	810–1620
Енергія одиночного удару (ЕРТА 05/2009)	J	27
Тримач насадок		SDS max®
Положення долота		12
Передавач Wireless Tool Control		
Діапазон частот	МГц	433
Макс. потужність (EIRP)	мВт	0,03
Маса	кг	12,7

Значення рівня шуму та/або вібрації (сума трьох векторів) відповідно до стандарту EN IEC 62841:

Вимірний А-зважений звуковий тиск на рівні оператора L_{PA} (при 1 пВт), в децибелах	90
Виміряна А-зважена звукова потужність L_{WA} (при 1 пВт), в децибелах	98
Похибка K_{WA}/K_{PA} , в децибелах	3

Довбання

Значення вібрації $a_h, C_{req} =$	m/s^2	6,0
Похибка $K =$	m/s^2	1,5

Значення вібрації та/або шуму, наведене в цьому документі, було виміряне згідно зі стандартизованим тестом, викладеним в EN IEC 62841-2-6 та може використовуватись для порівняння інструментів. Це значення вібрації можна також використовувати для попередньої оцінки впливу вібрації.

⚠ ПОПЕРЕДЖЕННЯ: Заявлене значення вібрації та/або шуму відповідає вимогам цільового використання інструмента. Однак якщо інструмент використовується для виконання інших завдань, або з іншими витратними матеріалами/насадками, або не обслуговується належним чином, значення

вібрації та/або шуму може відрізнятись. Це може значно збільшити рівень впливу протягом усього періоду роботи.

Оцінка рівня впливу вібрації та/або шуму має враховувати час, протягом якого інструмент є вимкненим, а також час, протягом якого він є ввімкненим, але не використовується. Це може значно зменшити рівень впливу протягом усього періоду роботи.

Визначення додаткових заходів безпеки для захисту оператора від впливу вібрації та/або шуму: технічне обслуговування інструмента та приладдя, утримання рук у теплі (має значення для вібрації), організація режиму роботи.

Декларація про відповідність ЄС

Директива про машинне обладнання і
Директива про радіотехнічне обладнання



Відбійний молоток D25911

DEWALT заявляє, що описані в розділі «Технічні дані» вироби відповідають стандартам: 2006/42/EC, EN62841-1:2015 + A11:2022, EN IEC 62841-2-6:2020 + A11:2020.

Ці вироби також відповідають вимогам Директив 2014/53/EU та 2011/65/EU. Для отримання додаткової інформації зверніться до компанії DEWALT за вказаною нижче адресою або прочитайте інформацію на зворотній стороні цього посібника.

2000/14/EC, Електричний відбійний молоток (портативний), $m \leq 15$ кг включно, Додаток VIII, «TÜV Rheinland LGA Products GmbH», (0197), D-90431, м. Нюрнберг, Німеччина, ідентифікаційний номер органа технічної експертизи: 0197 Рівень звукової потужності відповідає вимогам стандарту 2000/14/EC (Стаття 12, Додаток III, № 10; $m \leq 15$ кг):

L_{WA} (вимірний рівень звукової потужності)	98 дБ
L_{WA} (гарантований рівень звукової потужності)	105 дБ

Нижчепідписаний несе відповідальність за упорядкування файлу технічних характеристик та робить цю заяву від імені компанії DEWALT.

Маркус Ромпель (Markus Rompel)
технічний директор, PTE-Europa
DEWALT, Richard-Klinger-Straße 11,



ПОПЕРЕДЖЕННЯ: Уважно прочитайте керівництво з експлуатації для зменшення ризику отримання травм.

Позначення: інструкції з техніки безпеки

Умовні позначення, наведені нижче, описують рівень важливості кожної попереджувальної вказівки. Прочитайте керівництво з експлуатації та зверніть увагу на символи, наведені нижче.



НЕБЕЗПЕЧНО: Вказує на безпосередню загрозу, яка, якщо її не уникнути, призведе до смерті або серйозної травми.



ПОПЕРЕДЖЕННЯ: Вказує на потенційну загрозу, ігнорування якої може призвести до смерті або серйозної травми.



УВАГА: Вказує на потенційну загрозу, ігнорування якої може призвести до травми легкої або середньої тяжкості.

ПРИМІТКА: Вказує на ситуацію, не пов'язану з особистою травмою, ігнорування цієї ситуації може призвести до пошкодження майна.



ВКАЗУЄ НА РИЗИК УРАЖЕННЯ ЕЛЕКТРИЧНИМ СТРУМОМ.



ВКАЗУЄ НА РИЗИК ВИНИКНЕННЯ ПОЖЕЖІ.

ЗАГАЛЬНІ ПРАВИЛА БЕЗПЕКИ ПРИ ЕКСПЛУАТАЦІЇ ЕЛЕКТРИЧНОГО ІНСТРУМЕНТА



ПОПЕРЕДЖЕННЯ: Ознайомтеся з усіма попередженнями, інструкціями з техніки безпеки, зображеннями та специфікаціями, які поставляються з даним електричним інструментом. Невиконання нижченаведених інструкцій може призвести до ураження електричним струмом, пожежі та/або серйозних тілесних ушкоджень.

ЗБЕРІГАЙТЕ ВСІ ПОПЕРЕДЖЕННЯ ТА ІНСТРУКЦІЇ ДЛЯ ПОДАЛЬШОГО ВИКОРИСТАННЯ

Термін «електричний інструмент» в усіх попередженнях стосується використовуваних вами інструментів, що живляться від мережі енергопостачання (з електричним кабелем) або від акумуляторів (без кабелю).

1) Безпека робочої зони

- Робоча зона завжди має бути чистою та добре освітленою.** Захаращена або темна робоча зона призводить до нещасних випадків.
- Не використовуйте електричні інструменти у вибухонебезпечній атмосфері, наприклад поруч із вознебезпечними рідинами, газами та пилом.** Електричні інструменти створюють іскри, що можуть запалити пил або пару.

- Тримайте дітей та сторонніх подалі під час використання інструмента.** Відвернення уваги може призвести до втрати контролю.

2) Електрична безпека

- Вилка мережевого кабеля електричного інструмента повинна відповідати розетці. Ніколи жодним чином не змінюйте вилку. Не використовуйте адаптери з замкнутими на землю (заземленими) електричними інструментами.** Немодифіковані вилки та розетки, що підходять до них, зменшують ризик ураження електричним струмом.
- Уникайте контакту тіла з заземленими поверхнями, такими як труби, радіатори, плити та холодильники.** Якщо ваше тіло заземлене, збільшується ризик ураження електричним струмом.
- Не залишайте електричні інструменти під дощем або в умовах підвищеної вологості.** Вода, що потрапляє в електричний інструмент, підвищує ризик ураження електричним струмом.
- Не використовуйте кабель живлення не за призначенням. Ніколи не переносьте, не тягніть та не відключайте електричний інструмент від розетки живлення за допомогою шнура. Тримайте шнур подалі від високих температур, мастила, гострих предметів та рухомих деталей.** Пошкоджені або перекручені шнури підвищують ризик ураження електричним струмом.
- При використанні електричного інструмента на вулиці, використовуйте подовжувальний шнур, що підходить для використання на вулиці.** Використання шнура, що призначений для використання поза приміщенням, знижує ризик ураження електричним струмом.
- Якщо неможливо уникнути використання електричного інструмента в умовах підвищеної вологості, використовуйте живлення, захищене пристроєм захисного відключення (ПЗВ).** Використання ПЗВ знижує ризик ураження електричним струмом.

3) Особиста безпека

- Будьте уважні, дивіться, що ви робите, та будьте розсудливі, працюючи з електричним інструментом. Не використовуйте електричний інструмент, коли ви втомлені або знаходитесь під впливом наркотичних речовин, алкоголю або ліків.** Втрата уваги під час роботи з електричним інструментами може призвести до серйозних травм.
- Використовуйте особисті засоби захисту. Завжди використовуйте засоби захисту очей.** Засоби захисту, такі як протипиловa маска, неслизькі безпечні черевки, захисний шолом та засоби захисту слухового апарату при використанні для відповідних умов зменшують імовірність особистих травм.

- c) **Уникайте випадкового запуску. Переконайтесь в тому, що вимикач знаходиться в позиції Вимк., перш ніж підключати інструмент до джерела живлення та/або акумулятора, переміщувати або переносити.** Може статися нещасний випадок, коли ви переносите інструмент, тримаючи палець на вимикачі, або підключаєте електроінструменти до мережі живлення, коли увімкнений вимикач.
- d) **Зніміть усі ключі для регулювання або гайкові ключі, перш ніж вмикати електричний інструмент.** Гайковий ключ, що залишився прикріпленим до якоїсь деталі електричного пристрою, що обертається, може призвести до травми.
- e) **Не прикладайте надмірного зусилля. Завжди утримуйте правильну постановку ніг і рівновагу.** Це дає вам змогу краще контролювати інструмент в неочікуваних ситуаціях.
- f) **Одягайтеся відповідним чином. Не вдягайте вільний одяг або прикраси. Тримайте ваше волосся та одяг подалі від рухомих деталей.** Вільний одяг, прикраси або довге волосся можуть зачепитися за рухомі деталі.
- g) **Якщо передбачені пристрої для підключення до засобів видалення та збирання пилу, переконайтеся, що вони правильно підключені та використовуються.** Використання таких пристроїв зменшує ризик виникнення небезпечних ситуацій, що пов'язані з потраплянням пилу.
- h) **Навіть якщо ви добре знаєте інструмент та часто його використовуєте, не розслабляйтесь та не забувайте про принципи техніки безпеки.** Необережні дії можуть за долю секунди призвести до важких тілесних ушкоджень.

4) Використання електричного інструмента та догляд за ним

- a) **Не прикладайте надмірних зусиль під час роботи з інструментом. Використовуйте електричний інструмент, який відповідає завданню, що виконується.** Правильно обраний інструмент виконає завдання краще та безпечніше за умов виконання робіт, для яких він був розроблений.
- b) **Не використовуйте інструмент, якщо його неможливо ввімкнути та вимкнути за допомогою вимикача.** Будь-який електричний інструмент, яким неможливо керувати за допомогою вимикача, є небезпечним і має бути відремонтований.
- c) **Від'єднайте вилку від джерела живлення та/або вийміть акумуляторну батарею, якщо вона знамається, перед будь-якими налаштуваннями електроінструменту, зміні аксесуарів або зберіганням електроінструментів.** Ці профілактичні заходи зменшують ризик випадкового запуску електричного інструмента.

- d) **Зберігайте вимкнені електричні інструменти в недоступному для дітей місці та не дозволяйте особам, що не знайомі з електричним інструментом або цими інструкціями, використовувати електричний інструмент.** Електричні інструменти є небезпечними, якщо вони використовуються некваліфікованими користувачами.
- e) **Технічне обслуговування електричних інструментів та приладдя. Перевіряйте неспівісність, заїдання рухомих деталей, наявність пошкоджених частин та інших факторів, які можуть впливати на роботу електричного інструменту. Якщо є пошкодження, відремонтуйте електричний інструмент перед використанням.** Нещасні випадки часто є результатом того, що інструмент не пройшов відповідного технічного обслуговування.
- f) **Різальні інструменти мають бути гострими та чистими.** Правильно доглянуті різальні інструменти з гострими різальними кромками мають меншу імовірність заїдання, та ними легше керувати.
- g) **Використовуйте електричний інструмент, додаткові інструменти та деталі інструменту тощо у відповідності до цих інструкцій та відповідно до даного типу електричних інструментів, зважаючи на умови використання та роботу, яка має бути виконана.** Використання електричних інструментів не за призначенням може призвести до виникнення небезпечних ситуацій.
- h) **Всі ручки та поверхні для тримання інструмента мають бути сухими, без залишків мастила.** Слизькі ручки та поверхні для тримання не дозволяють безпечно працювати та контролювати інструмент у неочікуваних ситуаціях.

5) Обслуговування

- a) **Надавайте ваш електричний інструмент для обслуговування кваліфікованим спеціалістом з ремонту та використовуйте тільки ідентичні заміні деталі.** Це забезпечить безпеку електричного пристрою.

Правила безпеки при роботі з відбійними молотками

- **Використовуйте засоби захисту органів слух.** Вплив шуму може спричинити втрату слуху.
- **Використовуйте додаткові ручки, якщо вони надаються з інструментом.** Втрата контролю над інструментом може викликати травми.
- **Тримайте електричний інструмент за ізольовану поверхню для тримання під час виконання операцій, коли різальне приладдя може торкнутися схованої проводки.** Контакт різального приладдя з електропроводкою під напругою може

привести до появи напруги в інструменті та ураження оператора електричним струмом.

Додаткові інструкції з техніки безпеки для відбійних молотків / перфораторів

- **Використовуйте затискачі або інші практичні засоби для закріплення та підтримки заготовки на стійкій платформі.** Утримування заготовки рукою або притисканням до тіла нестійке і може привести до втрати контролю.
- **Використовуйте захисні окуляри або інші засоби захисту органів зору.** Під час ударів розлітається стружка. Частинки, які розлітаються, можуть спричинити незворотне пошкодження очей. Використовуйте протипилову маску або респіратор для виконання робіт, під час яких утворюється пил. Для виконання більшості робіт можуть знадобитися засоби захисту органів слуху.
- **Завжди міцно тримайте інструмент.** Обов'язково тримайте інструмент обома руками. Рекомендується завжди використовувати бокову ручку. Робота з інструментом, тримаючи його однією рукою, може привести до втрати контролю. Пробивання або зіткнення з твердими матеріалами, арматурним стружнем, також може становити небезпеку. Перед використанням надійно затягніть бокову ручку.
- **Не використовуйте інструмент упродовж тривалого часу.** Вібрація, спричинена перфоратором, може бути шкідливою для ваших рук. Використовуйте рукавиці для додаткового захисту та обмежуйте вплив вібрації, роблячи часті перерви.
- **Не ремонтуйте приладдя самостійно.** Ремонт зубил повинен виконувати уповноважений спеціаліст. Неправильно відремонтоване приладдя може спричинити травму. Лише злегка зношені зубила можна заточити шліфуванням.
- **Не перегрівайте насадки (до знебарвлення) під час шліфування нової кромки.** Сильно зношені зубила потребують повторної ковки. Зубила не підлягають загартовуванню та відпусканню.
- **Використовуйте рукавиці під час роботи з інструментом або під час зміни насадок.** Відкриті металеві деталі інструмента та насадки можуть сильно нагріватися під час роботи. Невеликі уламки матеріалів можуть травмувати незахищені руки.
- **Ніколи не кладіть інструмент до повної зупинки насадки.** Рухомі насадки можуть спричинити травму.
- **Не намагайтеся вибити затиснені насадки молотком.** Металеві уламки або стружка також можуть розлітатися від ударів і спричиняти травми.
- **Переконайтеся, що в робочій зоні відсутні лінії електропостачання та газопроводи.** Пошкодження схованих ліній електропостачання або газопроводів може спричинити травми унаслідок ураження електричним струмом або вибуху.

- **Під час роботи на висоті, переконайтеся, що в зоні під вами нікого немає.** Деталі, що падають, можуть спричинити травми.
- **Якщо ви працюєте в холодну погоду або якщо інструмент не використовувався протягом тривалого часу, перед роботою дайте йому попращувати без навантаження протягом декількох хвилин.** Високе навантаження за умов низьких температур може привести до пошкодження відбійника.
- **Перед використанням інструменту переконайтеся, що зубило надійно закріплено.** Деталі, що вилітають з інструмента, можуть спричинити травми.

Зменшення пилового навантаження

Перед початком роботи перевірте клас небезпеки пилу, який буде утворюватися під час роботи.

- **ПОПЕРЕДЖЕННЯ.** Уникайте контактування або вдихання пилу, оскільки це може бути шкідливим для здоров'я. Пил, що утворюється під час використання механічного інструмента та інших будівельних робіт, може містити хімічні речовини, мінерали або частинки, про які відомо, що вони викликають респіраторні інфекції, алергічні реакції, рак, вроджені вади чи завдають іншої шкоди репродуктивному здоров'ю користувача або тих, хто перебуває поруч.
- Такий пил може утворюватися, наприклад, під час робіт із деревиною твердих порід, як-от бук або дуб, фарби на основі свинцю, бетон, цегла чи камені, що містить кварц.
- Працювати з матеріалом, який містить азбест, дозволено лише фахівцям.
- Під час роботи з матеріалами дотримуйтеся відповідних нормативних вимог, які застосовано у вашій країні.
- Користуйтеся пиловловлювачем або витяжною системою офіційно затвердженого класу захисту згідно з чинними місцевими нормативними вимогами із захисту від пилу, що стосуються матеріалу, з яким треба працювати.
- Уловлюйте частинки пилу, що утворюються, безпосередньо біля джерела їх виникнення й уникайте накопичування пилу навколо. Користуйтеся для цього відповідним витяжним приладдям.

Додаткові заходи:

- Переконайтеся, що робоче місце добре вентильюється.
- Носіть респіратор, який відповідає типу пилу, що утворюється.

Залишкові ризики

- **УВАГА:** Ми рекомендуємо використовувати пристрій захистного відключення (ПЗВ) з струмом витоку 30 мА або менше.

Дотримання всіх правил техніки безпеки та застосування пристроїв безпеки не гарантує уникнення певних залишкових ризиків. До такого переліку належать:

- Порушення слуху.
- Ризик тілесних ушкоджень через частинки, які розлітаються.
- Ризик опіків через нагрівання приладдя під час роботи.
- Ризик тілесних ушкоджень через занадто тривале використання.

ЗБЕРІГАЙТЕ ЦІ ІНСТРУКЦІЇ

Електрична безпека

Електричний двигун розроблений для роботи лише з одним значенням напруги. Завжди перевіряйте відповідність джерела живлення напрузі, яка вказана на табличці з паспортними даними.

 Ваш DeWALT зарядний пристрій має подвійну ізоляцію відповідно до 62841 тому заземлення не є необхідним.

Якщо кабель живлення пошкоджений, тільки компанія DeWALT або уповноважена сервісна організація може виконувати його заміну.

Використання електричного подовжувача

Якщо необхідний подовжувач, використовуйте рекомендований 3-жильний подовжуючий шнур, що підходить для споживаної потужності інструменту (див. **Технічні дані**). Мінімальний переріз провідника становить 1,5 мм²; максимальна довжина — 30 м.

При використанні кабельного барабану завжди витягуйте весь кабель.

При використанні кабельного барабану завжди витягуйте весь кабель.

Комплект поставки

Комплект містить:

- 1 Відбійний молоток
 - 1 Бокова ручка
 - 1 Коробка для зберігання
 - 1 Посібник з експлуатації
- *Перевірте інструмент, деталі та приладдя на пошкодження, що могли виникнути під час транспортування.*
 - *Перед використанням уважно прочитайте та повністю зрозумійте цей посібник.*

Маркування на інструменті

На інструменті є наступні піктограми:



Прочитайте інструкції цього посібника перед використанням.



Використовуйте засоби захисту органів слуху.



Використовуйте засоби захисту очей.



Передавач Wireless Tool Control™.

Розташування коду дати (рис. А)

Код дати виробництва **9** складається із 4 цифр року, за якими йдуть 2 цифри тижня і додатково 2 цифри коду підприємства.

Опис (рис. А)



ПОПЕРЕДЖЕННЯ. Ніколи не модифікуйте електричні інструменти та їх деталі. Це може призвести до пошкодження майна або тілесних ушкоджень.

- 1 Двопозиційний перемикач
- 2 Основна ручка
- 3 Регулятор положення долота
- 4 Тримач насадок/затискне кільце
- 5 Допоміжна ручка у формі скоби/петлі
- 6 Гвинт кріплення ручки
- 7 Регулятор швидкості
- 8 Монтажні отвори для встановлення трекера інструментів
- 9 Код дати
- 10 Жовтий світлодіодний індикатор обслуговування

Сфера застосування

Цей відбійний молоток посиленої конструкції призначено для добання або розбивання бетонної або цегляної кладки, каменю та асфальту.

НЕ використовуйте за умов підвищеної вологості або у присутності легкозаймистих рідин та газів.

Цей відбійний молоток посиленої конструкції є професійним електричним інструментом.

НЕ дозволяйте дітям торкатися інструмента. Використання інструмента недосвідченими операторами потребує нагляду.

- **Діти та люди з обмеженими можливостями.** Цей пристрій не призначений для використання дітьми та особами з обмеженими розумовими та фізичними можливостями без стороннього контролю.
- Цей пристрій не призначений для використання особами (включаючи дітей) зі зниженими фізичними, сенсорними або розумовими можливостями або особами, яким бракує досвіду або знань за винятком випадків, коли такі особи працюють під наглядом особи, яка несе відповідальність за їх безпеку. Не можна залишати дітей наодинці з цим пристроєм.

МОНТАЖ ТА НАЛАШТУВАННЯ



ПОПЕРЕДЖЕННЯ: Щоб знизити ризик серйозних тілесних ушкоджень, вимкніть інструмент та відключіть від джерела живлення перед виконанням будь-яких налаштувань або зніманням/встановленням додаткового обладнання або приладдя. Випадковий запуск може призвести до травм.

Шарнірна/вісяча допоміжна ручка (рис. В)



УВАГА! Щоб знизити ризик травм, **ЗАВЖДИ** користуйтеся інструментом з правильно встановленою шарнірною/вісячою допоміжною ручкою. Інакше під час роботи шарнірна/вісяча допоміжна ручка буде рухатися, що може спричинити втрату контролю над інструментом. Для кращого контролю утримуйте інструмент обома руками.

Шарнірна/вісяча допоміжна ручкам **5** закріплюється в передній частині корпусу редуктора і може повертатися на 360°, що дозволяє використовувати інструмент правою або лівою рукою.

Кріплення шарнірної/вісячої допоміжної ручки (рис. В)

1. Розширте кільцевий отвір **11** шарнірної/вісячої допоміжної ручки **5**, обертаючи гвинт для монтажу ручки **6** проти годинникової стрілки.
2. Встановіть ручку на носову частину інструмента, пропустивши крізь кільцевий отвір **11** і індексну муфту положення долота **3**, встановивши її на тримач долота і переднє кільце.
3. Поверніть шарнірну/вісячу допоміжну ручку в потрібне положення.
4. Зафіксуйте шарнірну/вісячу допоміжну ручку на місці, надійно затягнувши гвинт для монтажу ручки **6**, обертаючи його за годинниковою стрілкою до повної фіксації.

Насадки і тримач насадок



УВАГА! Небезпека опіку. **ЗАВЖДИ** використовуйте рукавиці при зміні насадок. Доступні металеві деталі інструмента та насадки можуть бути дуже гарячими під час роботи. Невеликі уламки матеріалів можуть травмувати незахищені руки.

Установка та зняття насадок SDS max® (рис. С)

З цим інструментом використовують долота SDS max® (див. вставку на рис. D: поперековий перетин хвостовика насадки SDS max®).

1. Очистіть хвостовик насадки.



УВАГА! Ваш інструмент не потребує додаткового змащування.

2. Відтягніть назад затискне кільце **4** і вставте хвостовик насадки.
3. Відпустіть затискне кільце та поверніть злегка долото, поки затискне кільце не зафіксується на місці.
4. Потягніть за насадку, щоб переконатися, що вона добре зафіксована. Функція удару вимагає, щоб насадка рухалася по осі на кілька сантиметрів після того, як вона заблокована у тримачі долота.
5. Щоб зняти долото потягніть назад затискне кільце/муфту **4** тримача насадок та витягніть долото з тримача долота **4**.

Регулювання положення долота (рис. D)

Цей інструмент дозволяє встановити і зафіксувати долото у 12 різних положеннях.

1. Встановіть долото, як описано вище.
2. Поверніть регулятор положення долота **3** у напрямку стрілки таким чином, щоб долото встало у потрібне положення.

Налаштування електронного регулятора контролю енергії удару (рис. А)

Поверніть регулятор **7** у бажане положення. Чим більше це значення, тим вища енергія удару. Встановлюючи регулятор на значення від «1» (низька сила) до «7» (висока сила), можна використовувати інструмент для виконання різноманітних задач.

Необхідне значення визначаються дослідним шляхом, наприклад:

- При довбанні м'яких або крихких матеріалів, а також для забезпечення мінімального розколювання необхідно встановлювати регулятор на значення «1» або «2» (низька сила);
- При довбанні більш твердих матеріалів необхідно повернути регулятор на 7 (максимальна сила).

Світлодіодний індикатор обслуговування (рис. А)

Цей відбійний молоток оснащено жовтим світлодіодним індикатором обслуговування **10**, який загоряється у разі необхідності проведення обслуговування інструмента. Додаткову інформацію щодо функціональності світлодіодів див. в таблиці LED.

Функція світлодіода

Опис



Жовтий
(горить постійно)

Необхідність обслуговування

Жовтий світлодіодний індикатор обслуговування **10** загоряється, сигналізуючи про необхідність проведення обслуговування інструмента упродовж наступних 10 годин експлуатації (заміну мастила та ущільнення ударного механізму).



Жовтий
(блимає)

Перевищено допустимий інтервал обслуговування

Через 10 годин експлуатації після загоряння індикатор обслуговування почне блимати, сигналізуючи про перевищення допустимого інтервалу обслуговування інструмента.

Система контролю активної вібрації (AVC)

Для кращого контролю вібрації утримуйте інструмент, як описано у розділі **Правильне положення рук**, і застосуйте достатнє зусилля, щоб амортизатор на основній ручці був приблизно посередині.

Контроль активної вібрації нейтралізує вібрацію ударного механізму. Зниження впливу вібрації на руки оператора забезпечує зручність експлуатації інструмента протягом тривалої роботи і збільшує термін служби інструмента.

Відбійному молотку потрібен лише достатній тиск, здатний задіяти контроль активної вібрації. Надмірна сила не збільшить швидкість свердління або довшання, і контроль активної вібрації не буде задіяний.

Функція плавного запуску

Функція м'якого старту дозволяє інструменту поступово збільшувати швидкість, щоб уникнути відстрибування насадки з наміченого положення отвору при старті.

Також функція м'якого старту зменшує безпосередню реакцію від крутного моменту на двигун і оператора, якщо з самого початку роботи насадка вставлена у вже існуючий отвір.

Інструмент DEWALT підготовлений для встановлення мітки (рис. F)

Додаткове приладдя

Ваш перфоратор має монтажні отвори **8** і кріпильні елементи **12** для встановлення мітки на інструмент DEWALT. Для встановлення мітки вам потрібна буде насадка T20. Система міток для інструментів DEWALT розроблена для стеження та виявлення професійних електричних інструментів, обладнання та приладдя за допомогою програмного забезпечення DEWALT Tool Connect™. Додаткову інформацію про правильне встановлення міток інструменту DEWALT див. у розділі «Мітки інструментів DEWALT» цього посібника.

Система видалення пилу (рис. G)

Щоб зменшити кількість потенційно шкідливої пилу в повітрі та подовжити термін служби інструментів і приладдя, рекомендується використовувати систему видалення пилу (DWH051).

Щоб отримати більш детальну інформацію щодо відповідних систем видалення пилу, зверніться до свого дилера.

РЕЖИМ РОБОТИ

Інструкції з використання



ПОПЕРЕДЖЕННЯ: Завжди дотримуйтесь усіх інструкцій з техніки безпеки та відповідних норм.



ПОПЕРЕДЖЕННЯ: Щоб знизити ризик серйозних травм, вимкніть інструмент та відключіть його від мережі живлення перед виконанням будь-яких налаштувань або зніманням/встановленням насадок або приладдя.

Випадковий запуск може призвести до травм.



ПОПЕРЕДЖЕННЯ. Завжди дотримуйтесь усіх інструкцій з техніки безпеки та відповідних норм.



ПОПЕРЕДЖЕННЯ. Стежте за розташуванням труб та проводки.



ПОПЕРЕДЖЕННЯ. Застосовуйте до інструмента тиск приблизно 44–66 фунтів (20–30 кг). Надмірне зусилля не прискорює довшання, але знижує продуктивність інструмента та може скоротити його термін служби.

Належне положення рук (рис. E1, E2)



ПОПЕРЕДЖЕННЯ. Щоб знизити ризик серйозних травм, **ЗАВЖДИ** правильно розташовуйте руки, як показано.



ПОПЕРЕДЖЕННЯ. Щоб знизити ризик серйозних травм, **ЗАВЖДИ** надійно тримайте інструмент, щоб попередити випадкову віддачу.

ВАЖЛИВО! Завжди тримайте інструмент обома руками під час роботи.

Роботи у горизонтальному напрямку (рис. E1)

При правильному положенні рук необхідно одну руку тримати на допоміжній ручці у формі скоби/петлі **5**, а іншу – на основній ручці **2**.

Роботи у вертикальному напрямку (рис. E2)

При правильному положенні рук необхідно одну руку тримати на основній ручці **2**.

Увімкнення та вимкнення (рис. A)

Увімкнення: переведіть двопозиційний перемикач **1** в положення 1.

Вимкнення: переведіть двопозиційний перемикач **1** в положення 0.

Розбивання (Рис. A)



ПОПЕРЕДЖЕННЯ. Переконайтеся, що різальна кромка не втратила колір через надмірний тиск. Це може погіршити міцність приладдя.

Можна додатково придбати долота різних типів.

1. Оберіть відповідне долото. Очистіть хвостовик долота.
2. Вставте долото і переконайтеся, що воно зафіксовано належним чином.
3. Встановіть необхідний рівень енергії удару.
4. Встановіть допоміжну ручку у формі скоби/петлі **5** і надійно затягніть її.
5. Тримайте інструмент за основну ручку і увімкніть його. Інструмент почне працювати у безперервному режимі. **ВАЖЛИВО! ЗАВЖДИ** тримайте інструмент обома руками під час роботи. В розділі **«Правильне положення рук»** викладено правила використання інструмента для виконання робіт у горизонтальному та вертикальному напрямках.
6. Обов'язково вимикайте інструмент після завершення роботи та перед від'єднанням від мережі.

Передавач Wireless Tool Control™ (рис. А)

! **ОБЕРЕЖНО!** Ознайомтеся з усіма попередженнями, інструкціями з техніки безпеки та специфікаціями, які поставляються з цим інструментом.

Цей інструмент оснащено передавачем Wireless Tool Control™, що дає змогу з'єднати його по бездротовій мережі з іншим пристроєм Wireless Tool Control™, наприклад пилосмоком.

Щоб з'єднати інструмент з іншим пристроєм Wireless Tool Control™, переведіть двопозиційний перемикач ① на інструменті в положення «Увімк.» і натисніть кнопку з'єднання Wireless Tool Control™ на іншому пристрої. Про успішне з'єднання вашого інструмента повідомить світлодіодний індикатор на іншому пристрої.

ТЕХНІЧНЕ ОБСЛУГОВУВАННЯ

Ваш електричний інструмент призначений для роботи протягом довгого часу з мінімальним обслуговуванням. Довга задовільна робота приладу залежить від належного обслуговування приладу та регулярного його очищення.

! **ПОПЕРЕДЖЕННЯ:** Щоб знизити ризик серйозних травм, **вимкніть інструмент та відключіть його від мережі живлення перед виконанням будь-яких налаштувань або зніманням/встановленням насадок або приладдя.**
Випадковий запуск може призвести до травм.

Змащування

Ваш електричний інструмент не вимагає додаткового змащування.

Очищення

! **ПОПЕРЕДЖЕННЯ.** Небезпека ураження електричним струмом або механічного пошкодження. Перед чищенням від'єднайте електроприлад від джерела живлення.

! **ПОПЕРЕДЖЕННЯ.** Для безпечної і продуктивної експлуатації електроприлад і вентиляційні отвори мають бути чистими.

! **ПОПЕРЕДЖЕННЯ.** Ніколи не використовуйте розчинники та інші агресивні хімічні засоби для очищення неметалевих деталей інструмента. Такі хімічні засоби можуть негативно впливати на матеріали, що використовуються в цих деталях. Користуйтеся тканиною, змоченою у м'якому мильному розчині. Не дозволяйте рідині потрапляти всередину інструмента і ніколи не занурюйте деталі інструмента в рідину.

Вентиляційні отвори потрібно очищати сухою м'якою неметалічною щіткою та/або прийнятним пилосмоком. Не використовуйте воду та мийні розчини. Використовуйте засоби захисту очей і рекомендовану протипилову маску.

Транспортування

! **ОБЕРЕЖНО!** Ризик випадкового запуску в процесі транспортування!

- Під час транспортування інструмента обов'язково витягайте акумулятор або відключайте кабель живлення.
- Перед експлуатацією та після транспортування перевіряйте інструмент на наявність пошкоджень.

Зберігання

- Перш ніж помістити інструмент на зберігання, витягніть акумулятор або відключіть кабель живлення від мережі.
- Очистіть інструмент, перш ніж помістити на зберігання. Див. «Очищення».
- Місце зберігання має відповідати масі інструмента.
- Зберігайте інструмент у прохолодному та сухому місці.
- Зберігайте інструмент в місцях, недоступних для дітей або сторонніх осіб.
- Перед використанням після тривалого зберігання перевірте інструмент на наявність пошкоджень.

Додаткові аксесуари

! **ПОПЕРЕДЖЕННЯ:** Оскільки інше приладдя, що не зазначене виробником DEWALT, не перевірялося з цим пристроєм, його використання з інструментом може бути небезпечним. Необхідно використовувати лише рекомендовані DEWALT приладдя з цим пристроєм, щоб знизити ризик отримання травм.

Зверніться до свого дилера для отримання подальшої інформації щодо відповідного приладдя.

Захист навколишнього середовища

 Роздільний збір. Пристрої позначені цим символом, не можна викидати зі звичайним побутовим сміттям.

 Пристрої містять матеріали, які можна відновити та переробити, що зменшить потребу у сировині. Утилізуйте електротехнічну продукцію відповідно до місцевих положень. Більш детальну інформацію можна отримати на сайті www.2helpU.com.

SDS plus® і SDS max® є зареєстрованими торговими марками Robert Bosch GmbH



Виробник:
"Stanley Black & Decker Deutschland GmbH" Black-&-Decker Str.40, D-65510 Idstein, Німеччина

ІНСТРУКЦІЇ ЩОДО ВИЯВЛЕННЯ ТА УСУНЕННЯ НЕСПРАВНОСТЕЙ

ОБОВ'ЯЗКОВО ДОТРИМУЙТЕСЬ ПРАВИЛ ТА ІНСТРУКЦІЙ З ТЕХНІКИ БЕЗПЕКИ

Завітайте на наш веб-сайт www.dewalt.com, щоб дізнатися про центри сервісного обслуговування, де можна отримати допомогу у разі проблем з вашим виробом.

ПРОБЛЕМА	МОЖЛИВА ПРИЧИНА	РІШЕННЯ
Інструмент не запускається.	Пошкоджено подовжувач шнура та/або вилку.	Віднесіть на перевірку подовжувач шнура та/або вилку кваліфікованому електрику й замініть за необхідності.
	Внутрішні елементи надто гарячі.	Дайте можливість інструменту охолонути.
Знижена потужність.	Подовжувач шнура задовгий та/або його типорозмір невідповідний.	Використовуйте подовжувач шнура схваленої довжини та/або відповідного типорозміру.
	Напруга в мережі еєетропостачання не відповідає вимогам.	Підключіть молоток до відповідної електромережі.
Долото неможливо вийняти.	Патрон повністю не відводиться назад.	Відведіть патрон назад наскільки він дозволяє й витягніть долото. Дивіться Встановлення й вийманняприладдя SDS max® .

DEWALT

ГАРАНТІЙНИЙ ТАЛОН

**3 РОКИ
ГАРАНТІЇ**

1. Вітаємо Вас з покупкою високоякісного виробу DEWALT і висловлюємо вдячність за Ваш вибір.
2. При покупці виробу вимагайте перевірки його комплектності і справності у Вашій присутності, інструкцію з експлуатації та заповнений гарантійний талон українською мовою. В гарантійному талоні повинні бути внесені: модель, дата продажу, серійний номер, дата виробництва інструменту, назва, печатка і підпис торгової організації. За відсутності у Вас правильно заповненого гарантійного талону, а також при невідповідності зазначених у ньому даних ми будемо змушені відхилити Ваші претензії щодо якості даного виробу.
3. Щоб уникнути непорозумінь, переконливо просимо Вас перед початком роботи з виробом уважно ознайомитися з інструкцією з його експлуатації. Правовою основою справних гарантійних умов є чинне Законодавство. Гарантійний термін на даний виріб складає 36 місяці і обчислюється з дня продажу. У разі усунення недоліків виробу, гарантійний строк продовжується на період його перебування в ремонті. Термін служби виробу становить 5 років з дня продажу.
4. У разі виникнення будь-яких проблем у процесі експлуатації виробу рекомендуємо Вам звертатися тільки в уповноважені сервісні центри DEWALT, адреси та телефони яких Ви зможете знайти в гарантійному талоні, на сайті www.2helpU.com або дізнатися в магазині. Наші сервісні станції - це не тільки кваліфікований ремонт, але і широкий асортимент запчастин і аксесуарів.
5. Виробник рекомендує проводити періодичну перевірку і технічне обслуговування виробу в уповноважених сервісних центрах.
6. Наші гарантійні зобов'язання поширюються тільки на несправності, виявлені протягом гарантійного терміну і викликані дефектами виробництва та \ або матеріалів.
7. Гарантійні умови не поширюються на несправності виробу, що виникли в результаті:
 - 7.1. Недотримання користувачем приписів інструкції з експлуатації виробу, застосування виробу не за призначенням, неправильного зберігання, використання приладдя, витратних матеріалів і запчастин, що не передбачені виробником.
 - 7.2. Механічного пошкодження (відколи, тріщини і руйнування) внутрішніх і зовнішніх деталей виробу, основних і допоміжних рукояток, мережевого кабелю, що викликані зовнішнім ударним або будь-яким іншим впливом
 - 7.3. Потраплення у вентиляційні отвори та проникнення всередину виробу сторонніх предметів, матеріалів або речовин, що не є відходами, які супроводжують застосування виробу за призначенням, такими як: стружка, тирса, пісок, та ін.
 - 7.4. Впливу на виріб несприятливих атмосферних і інших зовнішніх факторів, таких як дощ, сніг, підвищена вологість, нагрівання, агресивне середовище, невідповідність параметрів електромережі, що зазначені на інструменті.
 - 7.5. Стихійного лиха. Пошкодження або втрати виробу, що пов'язані з непередачними лихами, стихійними явищами, у тому числі внаслідок дії непереборної сили (пожежа, блискавка, потоп і інші природні явища), а також внаслідок перепадів напруги в електромережі та іншими причинами, які знаходяться поза контролем виробника.
8. Гарантійні умови не поширюються:
 - 8.1. На інструменти, що піддавалися розкриттю, ремонту або модифікації поза уповноваженим сервісним центром.
 - 8.2. На деталі, вузли та матеріали, що мають сліди природного зносу, такі як: приводні ремені і колеса, вугільні щітки, мастило, підшипники, зубчасті зчеплення редукторів, гумові ущільнення, сальники, направляючі ролики, муфти, вимикачі, бойки, штовхачі, стовпи тощо.
 - 8.3. На змінні частини: патрони, цанги, затискні гайки і фланці, фільтри, ножі, шліфувальні підшви, ланцюги, зірочки, пильні шини, захисні кожухи, пилки, абразиви, пильні і абразивні диски, фрези, свердла, бури тощо
 - 8.4. На несправності, що виникли в результаті перевантаження інструменту (як механічного, так і електричного), що спричинили вихід з ладу одночасно двох і більше деталей і вузлів, таких як: ротора і статора, обох обмоток статора, веденої і ведучої шестерень редуктора або інших вузлів і деталей. До безумовних ознак перевантаження виробу відносяться, крім інших: поява кольорів мінливості, деформація або оплвлення деталей і вузлів виробу, потемніння або обуглювання ізоляції проводів електродвигуна під впливом високої температури.

Товар отриманий в справному стані, без видимих ушкоджень, в повній комплектації, перевірений у моїй присутності, претензій щодо якості товару не маю. З умовами гарантійного обслуговування ознайомлений і згоден.

П. І. Б. та підпис власника _____

Шановні клієнти, наша мережа авторизованих сервісних центрів постійно розширюється. Актуальну інформацію про обслуговування в місті, що цікавить вас, ви можете дізнатися на сайті

www.2helpU.com

Інформація про інструмент

Найменування інструменту	
Модель	
Найменування продавця	
Дата продажу	

М.П.
Продавця

Серійний номер/Дата виробництва

Інструмент	
Зарядний пристрій	
Акумулятор 1	
Акумулятор 2	

На сайті www.2helpU.com доступні наступні функції:

- Список авторизованих сервісних центрів
- Зручний пошук найближчого сервісного центру
- Керівництво з експлуатації
- Технічні характеристики
- Список деталей і запасних частин
- Схема складання інструменту

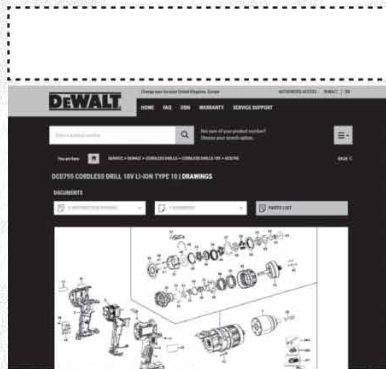

**Також дану інформацію ви можете отримати, зателефонувавши за номером:
0 (800) 211 521 в Україні**

ВІДМІТКА ПРО ПРОВЕДЕННЯ СЕРВІСНОГО ОБСЛУГОВУВАННЯ

№1	№2	№3	№4
№ замовлення	№ замовлення	№ замовлення	№ замовлення
Дата прийому	Дата прийому	Дата прийому	Дата прийому
Дата ремонту	Дата ремонту	Дата ремонту	Дата ремонту
Печатка і підпис сервісного центру	Печатка і підпис сервісного центру	Печатка і підпис сервісного центру	Печатка і підпис сервісного центру

