

Shark[®]

**Вентилятор Shark
FlexBreeze fan FA220EU**



ІНСТРУКЦІЯ З ЕКСПЛУАТАЦІЇ

ВАЖЛИВІ ІНСТРУКЦІЇ З ТЕХНІКИ БЕЗПЕКИ

ПІДХОДИТЬ ТІЛЬКИ ДЛЯ ВИКОРИСТАННЯ НА ВУЛИЦІ ТА В ДОМАШНІХ УМОВАХ.
IPX4 КЛАС ЗАХИСТУ IPX4 СТІЙКИЙ ДО ДОЩУ (ОКРІМ ПУЛЬТА ДИСТАНЦІЙНОГО КЕРУВАННЯ).

УВАГА! Щоб зменшити ризик ураження електричним струмом і ненавмисного ввімкнення приладу перед обслуговуванням завжди вимикайте живлення та виймайте акумулятор.

- Цей прилад працює від акумуляторної батареї. Заряджайте батарею ЛИШЕ за допомогою зарядного пристрою, що постачається разом із пристроєм, зарядний пристрій для батареї використовується лише з джерелом живлення моделі GQ36-120300-AVO Donguan Gangqi Electronic Co., Ltd.
- Зарядний пристрій, який підходить для одного типу батареї, може створити ризик пожежі при використанні з іншою батареєю.
- НЕ намагайтеся самостійно утилізувати, видаляти або розбирати акумуляторну батарею. НЕ надавайте елементи батареї дії вогню.. Зверніться до місцевих органів управління відходами, щоб отримати інформацію щодо доступних варіантів переробки та/або утилізації акумуляторних батарей.
- Цей прилад постачається з пультом дистанційного керування, який містить батарейки. Утилізуйте батарейки належним чином. Завжди тримайте батарейки подалі від дітей. Навіть використані батарейки можуть стати причиною травм.
- Щоб зменшити ризик ураження електричним струмом, підключайте прилад лише до розетки, у якій є пристрій захисного відключення (RCD).
- Вентилятор слід використовувати на стійкій і рівній поверхні.
- Ніколи не використовуйте цей вентилятор поблизу басейнів, ванн, душів, раковин або інших посудин з водою.
- НЕ використовуйте пристрій з пошкодженим дротом живлення або зарядним пристроєм. Утилізуйте пристрій або поверніть його в авторизований сторонній сервісний центр для перевірки та/або ремонту.
- НЕ прокладайте шнур під килимовим покриттям. НЕ накривайте зарядний шнур килимками, доріжками або подібними покриттями. НЕ прокладайте шнур зарядного пристрою під меблями чи технікою. Тримайте шнур зарядного пристрою подалі від місць з інтенсивним рухом людей. Розташуйте зарядний пристрій у місці, де за шнур не можна буде зачепитися.
- Якщо шнур зарядного пристрою пошкоджений, його слід замінити.
- Цей прилад не призначений для використання особами (включно з дітьми) з обмеженими фізичними, сенсорними чи розумовими здібностями, або з браком досвіду та знань, окрім випадків, коли вони перебувають під наглядом або отримали інструкції щодо використання приладу особою, відповідальною за їх безпеку.
- Не дозволяйте дітям гратися з приладом.
- Очищення та технічне обслуговування приладу не повинно проводитися дітьми.
- Перед очищенням або іншим техобслуговуванням приладу- необхідно від'єднати від електричної розетки.
- Використовуйте лише фірмові аксесуари Shark.
- НЕ використовуйте прилад, якщо він не працює належним чином або його впустили, пошкодили, залишили на відкритому повітрі протягом тривалого періоду часу в погану погоду без встановленої захисної кришки або впустили у воду.
- Вимкніть усі елементи керування, перш ніж підключати або відключати прилад від мережі.
- Завжди виймайте вилку з розетки, після використання приладу, або перед переміщенням або технічним обслуговуванням приладу.
- Дозволяється очищати під проточною водою зовнішні/тверді пластикові/неелектронні частини приладу НЕ занурюйте деталі приладу в воду. Очищення компонентів приладу хімічними речовинами може пошкодити пристрій.
- НЕ намагайтеся самостійно ремонтувати або налаштувати будь-які електричні або механічні функції цього приладу, оскільки це може призвести до небезпеки та втрати гарантії.

ПОПЕРЕДЖЕННЯ: Тримайте батареї подалі від дітей.

Утилізуйте батареї типу «таблетка» згідно з місцевими правилами. Навіть використані батареї можуть стати причиною травм. Цей продукт містить літєву батарею типу «таблетка». Якщо нову або використану літєву батарею типу «таблетка» проковтнути або вона потрапить в організм, це може спричинити серйозні внутрішні опіки та призвести до смерті вже через 2 години. Після заміни батарей завжди повністю закривайте та закріплюйте батарейний відсік. Якщо батарейний відсік не належним чином закрито, припиніть використовувати виріб, вийміть батарею та тримайте її подалі від дітей. Якщо ви вважаєте, що дитина могла проковтнути або помістити в будь-яку частину тіла батарею, негайно зверніться до лікаря.

ПОПЕРЕДЖЕННЯ: не підходить для використання з твердотільним регулятором швидкості або перемикачем змінного керування.

ЗАСТЕРЕЖЕННЯ ЩОДО БЕЗПЕКИ ВИКОРИСТАННЯ ЛІТЄВОЇ БАТАРЕЇ

ЛІТЄВІ АКУМУЛЯТОРИ ЗБЕРІГАЮТЬ ВЕЛИКУ КІЛЬКІСТЬ ЕНЕРГІЇ І МОЖУТ ВИБУХНУТИ, ЯКЩО З НИМИ НЕПРАВИЛЬНО ПОВОДИТЬСЯ.

1. НІКОЛИ НЕ ВИКОНУЙТЕ НАСТУПНИХ ДІЙ З АКУМУЛЯТОРНОЮ БАТАРЕЄЮ:

- Тримайте акумулятор сухим.
- Заряджайте акумулятор лише відповідно до інструкцій до зарядного пристрою.
- Перевіряйте акумулятор перед кожним використанням
- НЕ використовуйте та не заряджайте акумулятор, якщо він пошкоджений.

ЗНЯТТЯ ТА УТИЛІЗАЦІЯ БАТАРЕЇ

Цей продукт містить вбудовану літєву батарею (незамінну), а в пульті дистанційного керування використовується літєва батарейка-таблетка. Коли термін служби батареї пульта дистанційного керування закінчиться, її слід вийняти з пульта та переробити. НЕ спалюйте та не компостуйте продукт разом із вбудованою батареєю або з батареєю в пульті дистанційного керування. Якщо батарею пульта дистанційного керування потрібно замінити, утилізуйте її або переробіть відповідно до місцевих постанов або правил. У деяких регіонах заборонено викидати відпрацьовані літєві батареї у сміттєвий бак та разом з твердими побутовими відходами. Поверніть відпрацьовану батарею до авторизованого центру переробки або роздрібною продавцю для переробки. Зверніться до місцевого центру переробки, щоб отримати інформацію про те, куди здати використану батарею. Цей прилад містить вбудований акумулятор, який не підлягає заміні. Коли термін служби батареї закінчився, прилад необхідно утилізувати належним чином.

БЕЗПЕКА ВИКОРИСТАННЯ ЕЛЕКТРОПРИЛАДІВ

- Прочитайте та дотримуйтеся всіх інструкцій, які містяться в інструкції з експлуатації приладу.
- НЕ використовуйте разом з даним приладом подовжувач.
- НЕ використовуйте прилад в радіусі 3 метрів від басейну і НЕ використовуйте його в ванній кімнаті.

ПОПЕРЕДЖЕННЯ: Існує ризик ураження електричним струмом. При використанні прилада поза приміщенням встановлюйте його лише в закриті розетки з УЗО, захищені від атмосферних впливів, класу А, з блоком живлення, підключеним до розетки. Якщо в приміщенні де буде використовуватись прилад відсутня розетка з вищезгаданими характеристиками - зверніться до кваліфікованого електрика для правильного встановлення такої розетки. Переконайтеся, що блок живлення та шнур НЕ заважають закриттю кришки розетки.

**ЗБЕРЕЖІТЬ ДАНУ
ІНСТРУКЦІЮ ДЛЯ
ПОДАЛЬШОГО
ВИКОРИСТАННЯ**

ВАЖЛИВІ ІНСТРУКЦІЇ З БЕЗПЕКИ

АКСЕСУАРИ ВЕНТИЛЯТОРА

ЧОХОЛ ВЕНТИЛЯТОРА

1. Чохол вентилятора не є іграшкою. Діти не повинні грати з ним оскільки вона може бути брудною.
2. **НЕБЕЗПЕКА УДУШЕННЯ:** Діти не повинні гратися з чохлом, оскільки існує ризик удушення.

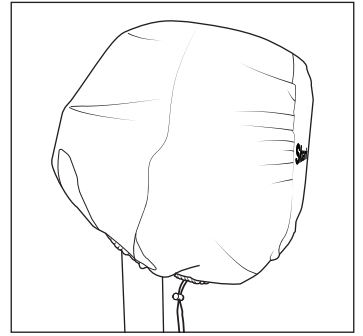

Охолоджуючий розпилювач

3. Розпилювач підходить тільки для зовнішнього використання.
4. Розпилювач продовжить працювати, навіть після вимкнення вентилятора
5. **НЕ** використовуйте розпилювач з тиском води що перевищує 4.1 бар.
6. **НЕ** використовуйте розпилювач, з теплою або гарячою водою. Використовуйте лише холодну або воду кімнатної температури.
7. **НЕ** торкайтеся електричних частин вентилятора під час роботи розпилювача.
8. Тримайте електроніку та пристрої, що не є водонепроникними, подалі від розпилювача.
9. Слідкуйте за дітьми, щоб вони **НЕ** гралися з приладом.

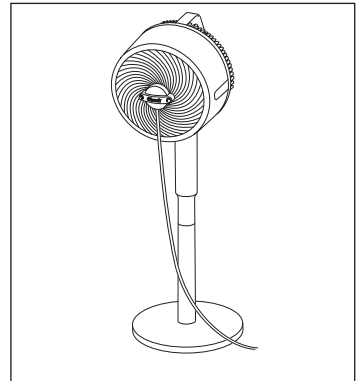

**ЗБЕРЕЖІТЬ ДАНУ ІНСТРУКЦІЮ ДЛЯ ПОДАЛЬШОГО
ВИКОРИСТАННЯ**

Технічні характеристики Shark® FLEXBREEZE

Згідно з: Регламентом Комісії (ЄС) 206/2012, що впроваджує Директиву 2009/125/ЄС Європейського Парламенту та Ради щодо вимог до екодизайну для кондиціонерів та вентиляторів для комфортних умов.

ПРИМІТКА	ОПИС	СИМВОЛ	ЗНАЧЕННЯ	ОДИНИЦЯ ВИМІРУ
	Максимальна швидкість повітряного потоку	F	26.66	м ³ /хв
	Споживана потужність вентилятора	P	15.90	Вт
	Експлуатаційне значення	SV	1.68	(м ³ /хв)/Вт
	Енергоспоживання в режимі очікування	P_{SB}	0.23	Вт
Стіл	Рівень звукової потужності вентилятора	L_{WA}	58.73	дБ(А)
Підлога	Рівень звукової потужності підлогового вентилятора	L_{WA}	57.53	дБ(А)
	Максимальна швидкість повітря	c	4.012	м/с
	Стандарт вимірювання сервісної величини: IEC 60879	IEC 60879		

Інструкції для вентиляторів Shark® FLEXBREEZE

ЩО ВХОДИТЬ ДО КОМПЛЕКТУ ПОСТАЧАННЯ?

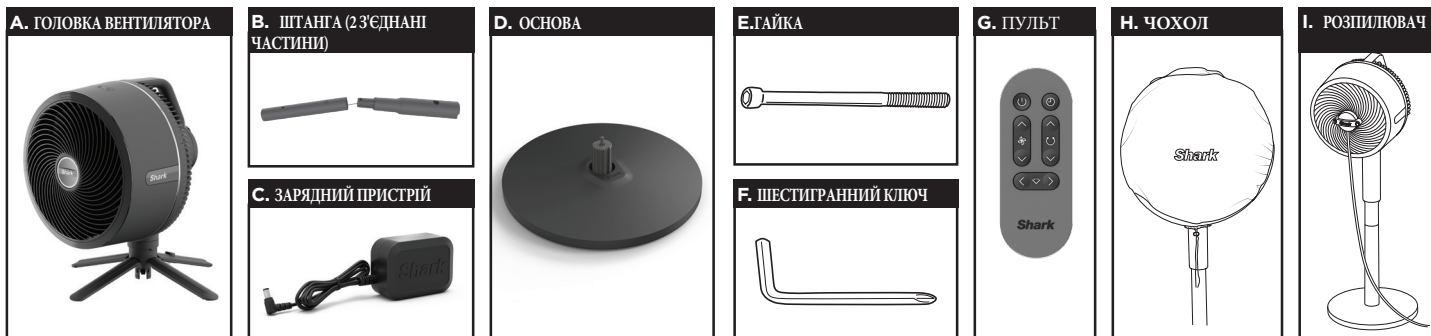

НАЛАШТУВАННЯ ВЕНТИЛЯТОРА

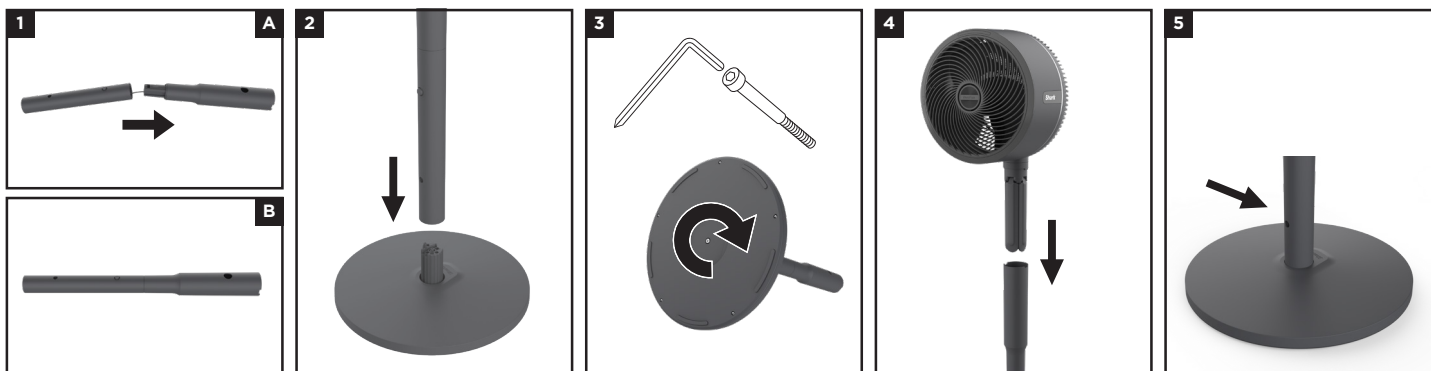

- Вирівняйте та вставте верхню частину штанги в нижню частину штанги до того, як вона клацне на місце.
- Вирівняйте жовту точку на зібраній штанзі з жовтою точкою на ОСНОВІ, і вставте штангу в основу.
- Вставте ГАЙКУ в нижню частину ОСНОВИ та обертайте ШЕСТИГРАННИЙ КЛЮЧ за годинниковою стрілкою, щоб закріпити її на зібраній штанзі.
- УВАГА: існує ризик защемлення пальців. Вставте стійку вентилятора в верхню частину ЗІБРАНОЇ ШТАНГИ до фіксації на місці.
- Зарядіть вентилятор до 100% перед використанням його без кабелю. ПЕРШЕ ВИКОРИСТАННЯ: перед використанням дистанційного пульта натисніть КНОПКУ ЖИВЛЕННЯ на вентиляторі.

ЯК КОРИСТУВАТИСЯ ВЕНТИЛЯТОРОМ

Швидкості вентилятора	1-5	Натисніть для перемикання між швидкостями вентилятора 1-5. З'являться світлодіодні індикатори, які вказуватимуть рівень швидкості вентилятора.
	Режим Strong Breeze «Сильний бриз» 	(ТІЛЬКИ ЗА ДОПОМОГОЮ ПУЛЬТА ДИСТАНЦІЙНОГО КЕРУВАННЯ) Натисніть і утримуйте протягом 3 секунд для увімкнення режиму сильного вітру.
	Режим Gentle Breeze «Легкий бриз» 	(ТІЛЬКИ ЗА ДОПОМОГОЮ ПУЛЬТА ДИСТАНЦІЙНОГО КЕРУВАННЯ) Натисніть і утримуйте протягом 3 секунд для увімкнення режиму
Налаштування осциляції	1 - кут 45° 2 - кут 90° 3 - кут 180°	Натисніть щоб перемикатися між кутами осциляції. Світлодіоди покажуть, який кут вибрано.
	(тільки для пульта дистанційного керування) .Натисніть на пульті, щоб рухати головку вентилятора ліво або вправо.	
Таймер	Параметр 1 : 1 година Параметр 2: 2 години Параметр 3: 3 години Параметр 4: 4 години Параметр 5 : 5 годин	(тільки для пульта дистанційного керування) Натисніть щоб перемикатися між налаштуваннями таймера 1-5 годин.З'являться світлодіодні індикатори, які покажуть, на скільки годин встановлено таймер. Світлодіоди вимкнуться через 20 секунд. Щоб перевірити, скільки часу залишилося на таймері, натисніть , і світлодіоди знову будуть підсвічені.
Час роботи без осциляції	МАКСИМАЛЬНИЙ ЧАС РОБОТИ В БЕЗПРОВІДНОМУ РЕЖИМІ: до 24 годин на швидкості вентилятора 1. МАКСИМАЛЬНА ПРОДУКТИВНІСТЬ В БЕЗПРОВІДНОМУ РЕЖИМІ: до 2 годин на швидкості вентилятора 5. ПІДКЛЮЧЕННЯ ДО МЕРЕЖІ: Необмежений час роботи; вентилятор заряджатиметься під час роботи.	
Час зарядки	ВІД 0% ДО ПОВНОЇ ЗАРЯДКИ 100% АКУМУЛЯТОРА: 5 годин	
Індикатор заряду батареї	100% заряджено: біле світло 51%-99%: зелене світло 21%-50%: янтарне світло 6%-20%: червоне світло (постійне) 5% і менше: червоне світло (мигає)	ПОРАДА: Вентилятор працює під час зарядки.

ІНСТРУКЦІ ЗІ ЗБИРАННЯ ВЕНТИЛЯТОРА Shark® FLEXBREEZE

ВИКОРИСТАННЯ В РЕЖИМІ LIFT-AWAY:



Однією рукою тримайте ручку головки вентилятора, а іншою - натисніть кнопку для зняття головки вентилятора, потягнувши вгору.



Продовжуючи тримати ручку головки вентилятора, іншою рукою розкладіть 4 опорні ніжки. Розмістіть вентилятор на рівній, горизонтальній поверхні.

ЗАРЯДЖАННЯ ВЕНТИЛЯТОРА

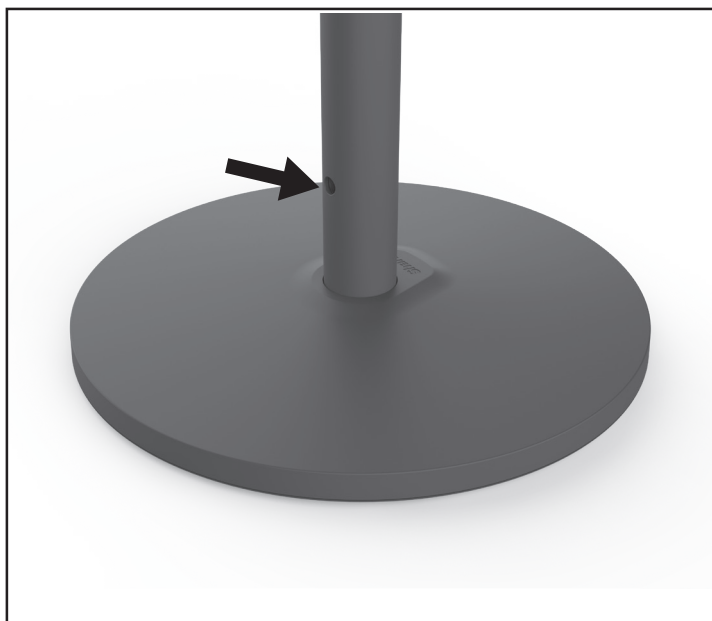

Режим підставки (PEDESTAL MODE): Щоб зарядити вентилятор в режимі підставки, вставте малий кінець ЗАРЯДНОГО ПРИСТРОЮ в порт зарядки на нижній частині штанги.



Режим настільного використання (Tabletop Mode): Щоб зарядити вентилятор, вставте малий кінець ЗАРЯДНОГО ПРИСТРОЮ в порт зарядки під центральним валом вентилятора.

Порада: Вентилятор можна використовувати в обох режимах — з проводом і без проводу.

ТРИВАЛІСТЬ РОБОТИ АКУМУЛЯТОРА

НАЛАШТУВАННЯ	Орієнтовний час роботи
Швидкість вентилятора 1	24 години
Швидкість вентилятора 1 + Осциляція	10 годин
Швидкість вентилятора 2	14 годин
Швидкість вентилятора 2 + Осциляція	7 годин 30 хвилин
Швидкість вентилятора 3	6 годин 20 хвилин
Швидкість вентилятора 3 + Осциляція	4 години 30 хвилин

НАЛАШТУВАННЯ	Орієнтовний час роботи
Швидкість вентилятора 4	3 години 30 хвилин
Швидкість вентилятора 4 + Осциляція	2 години 30 хвилин
Швидкість вентилятора 5	2 години
Швидкість вентилятора 5 + Осциляція	1 година 40 хвилин
Легкий бриз	12 годин 20 хвилин
Легкий бриз + Осциляція	6 годин 50 хвилин
Сильний бриз	2 години 55 хвилин
Сильний бриз + Осциляція	2 години 20 хвилин

РОЗБІРКА



1. Від'єднайте головку вентилятора, натиснувши кнопку "lift away", і обережно зніміть вентилятор з штанги.

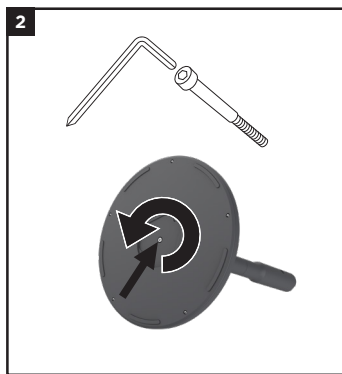

2. Використовуйте шестигранний ключ на нижній частині основи, щоб обернути болт проти годинникової стрілки. Зніміть болт після його ослаблення.

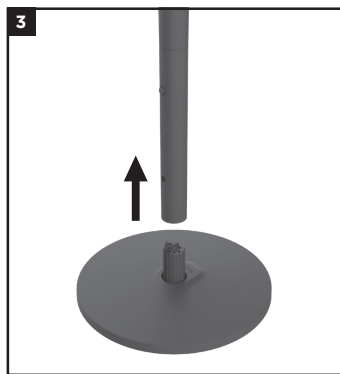

3. Обережно підніміть штангу, щоб зняти її з основи.

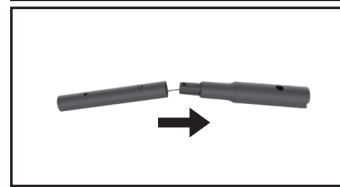
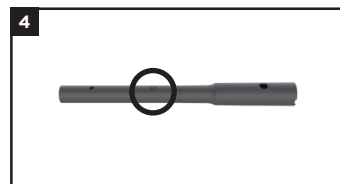

4. Натисніть на маленьку кнопку на нижній штанзі, щоб від'єднати частини штанги одну від одної. Обережно складіть всі компоненти пристрою для зберігання. **НЕ НАТЯГУЙТЕ ШНУР.**

Якщо втрачені гвинт для решітки, болт або шестигранний ключ, будь ласка, зверніться до сторінки 13 для отримання інформації щодо специфікацій фурнітури, щоб дізнатися, яку саме фурнітуру потрібно вам придбати для заміни для кожної відсутньої частини.

ЗБЕРІГАННЯ

ТЕРМІН ЗБЕРІГАННЯ	ІНСТРУКЦІЇ
Короткострокове зберігання всередині приміщення (<24 години):	Обережно розберіть вентилятор або поставте зібраний вентилятор у вибране місце для зберігання. Переконайтеся, що він знаходиться поза досяжністю дітей та домашніх тварин.
Короткострокове зберігання на відкритому повітрі (<24 години):	Поставте зібраний вентилятор у вибране місце для зберігання. Переконайтеся, що він знаходиться поза досяжністю дітей та домашніх тварин. У разі негоди рекомендується принести вентилятор в приміщення.
Довгострокове зберігання всередині приміщення (>24 години):	Обережно розберіть вентилятор або поставте зібраний вентилятор у вибране місце для зберігання. Переконайтеся, що він знаходиться поза досяжністю дітей та домашніх тварин.
Довгострокове зберігання на відкритому повітрі (>24 години):	Зберігайте вентилятор в приміщенні, коли він не використовується протягом тривалого часу. Переконайтеся, що він зберігається поза досяжністю дітей та домашніх тварин.

НАЛАШТУВАННЯ

- Коли вентилятор вимкнений від мережі і працює на акумуляторі, пульт дистанційного керування переходить у режим ВИМКНЕННЯ через 24 години без використання для збереження заряду батареї. У режимі ВИМКНЕННЯ пульт не може бути використаний для увімкнення вентилятора. Вентилятор потрібно увімкнути за допомогою кнопок на верхній частині головки вентилятора.
- Світлодіоди на головці вентилятора залишатимуться включеними лише протягом 20 секунд після налаштування, після чого вимкнуться для економії заряду батареї.
- Для інформації про активацію або деактивацію РЕЖИМУ ЗАХИСТУ для обслуговування вентилятора, будь ласка, зверніться до розділу "Обслуговування" в цьому посібнику.
- Пульт дистанційного керування може бути менш ефективним при використанні на вулиці.

УВІМКНЕННЯ/ВИМКНЕННЯ

Щоб увімкнути або вимкнути вентилятор, натисніть кнопку POWER на ПУЛЬТІ або на ІНТЕРФЕЙСІ на головці вентилятора.



НАЛАШТУВАННЯ	ДИСПЛЕЙ
ON (УВІМКН)	<p>Світлодіодна анімація відтвориться один раз (LED світлодіоди загорятимуться зліва направо, а потім вимикатимуться справа наліво).</p>
OFF (ВИМКН)	<p>LED світлодіоди вимкнуться.</p>

ШВИДКІСТЬ ВЕНТИЛЯТОРА

Зміна ШВИДКОСТІ ВЕНТИЛЯТОРА збільшує або зменшує потік повітря вентилятора. Є 5 налаштувань швидкості вентилятора, а також два додаткових режими: Режим сильного бризу та Режим легкого бризу. Щоб збільшити або зменшити швидкість вентилятора, натискайте кнопку стрілки вгору/вниз на ПУЛЬТІ. Для цього на ІНТЕРФЕЙСІ КОРИСТУВАЧА на головці вентилятора натисніть на значок вентилятора, щоб перейти до різних швидкостей вентилятора.





ШВИДКІСТЬ	ДИСПЛЕЙ	НАЙКРАЩЕ ДЛЯ
1		Максимально тиха робота
2		Помірне охолодження
3		Баланс рівня шуму і потужності вентилятора
4		Циркуляція повітря
5		Найвища потужність охолодження





ТАЙМЕР

Якщо ви не хочете, щоб ваш вентилятор працював постійно, але не хочете думати про це, скористайтеся налаштуванням таймера (тільки для пульта дистанційного керування).

Ви можете вибрати між налаштуваннями таймера від 1-5 годин.

Щоб увімкнути таймер, натисніть  на пульті. Світлодіоди загоряться, вказуючи, на скільки годин встановлено таймер. Світлодіоди вимкнуть через 20 секунд. Щоб перевірити, скільки часу залишилося до завершення роботи таймера, натисніть  знову, і світлодіоди повторно з'являться.



ШВИДКІСТЬ	ДИСПЛЕЙ	ЧАС
1		1 година
2		2 години
3		3 години
4		4 години
5		5 годин

ОСЦИЛЯЦІЯ

Виберіть один з трьох кутів осциляції, що найкраще відповідає вашим потребам.

Щоб змінити кут осциляції, натискайте на кнопку вгору/вниз на пульті. Щоб зробити це на панелі управління вентилятора натискайте на іконку осциляції, щоб переключатися між різними варіантами кутів.

Щоб вимкнути осциляцію, натискайте кнопку вниз або іконку осциляції, поки не вимкнуться всі світлодіоди.



ДИСПЛЕЙ	КУТ	НАЙКРАЩЕ ДЛЯ
	45°	Циркуляція повітря в невеликій зоні, для 1-2 осіб.
	90°	Циркуляція повітря в помірній зоні, для 3-4 осіб.
	180°	Циркуляція повітря в великій зоні, для 5 і більше осіб.



НАЛАШТУВАННЯ ГОРИЗОНТАЛЬНОГО КУТА.

Використовуйте цю функцію для зміни горизонтального кута нахилу вентилятора на відстані. Ця функція доступна лише з ПУЛЬТОМ ДУ.

Щоб налаштувати кут вентилятора за допомогою пульта, натискайте на стрілки вліво/вправо на пульті.



ДИСПЛЕЙ	НАЛАШТУВАННЯ	НАЙКРАЩЕ ДЛЯ
Н/З	-	Регулювання кута нахилу вентилятора до вас або від вас на відстані.

ВЕРТИКАЛЬНЕ НАЛАШТУВАННЯ

Щоб відрегулювати вертикальну висоту головки вентилятора, використовуйте ручку для нахилу головки вгору або вниз. Вентилятор Shark має вертикальний діапазон нахилу до 55 градусів.



Головка вентилятора нахилена вгору



Головка вентилятора нахилена вниз

ЯК ПЕРЕНСИТИ ВЕНТИЛЯТОР

Якщо ви переносите вентилятор на коротку відстань, рекомендується переносити його НЕ РОЗБИРАЮЧИ його, поклавши одну руку на ручку, а іншу на стійку. Для більшої відстані рекомендується переносити вентилятор окремо, використовуючи головку вентилятора в режимі LiftAway.

УСУНЕННЯ НЕСПРАВНОСТЕЙ ТА ПОШИРЕНІ ЗАПИТАННЯ

ЗАГАЛЬНІ ЗАПИТАННЯ	Чому пульт не працює?	Переконайтеся, що пульт спрямований безпосередньо на передній інтерфейс/світлодіоди і спробуйте ще раз. Пульт увійде в НЕАКТИВНИЙ РЕЖИМ після 24 годин бездіяльності. У НЕАКТИВНОМУ РЕЖИМІ пульт не зможе увімкнути вентилятор. Вентилятор потрібно буде вмикати через інтерфейс на головці вентилятора. Щоб вимкнути НЕАКТИВНИЙ РЕЖИМ, натисніть будь-яку кнопку на самому вентиляторі. Якщо пульт не працює після деактивації РЕЖИМУ НЕАКТИВНОСТІ, замініть батарейку в пульті.
	Чому не працюють кнопки на пульті та інтерфейсі вентилятора?	Переконайтеся, що РЕЖИМ БЛОКУВАННЯ вимкнений. РЕЖИМ БЛОКУВАННЯ - це функція, яка повністю деактивує вентилятор для безпечного обслуговування. Щоб деактивувати РЕЖИМ БЛОКУВАННЯ, утримуйте кнопку осциляції на інтерфейсі вентилятора протягом 3 секунд.
	Чи можна залишати вентилятор на вулиці?	Цей вентилятор водостійкий і не пошкодиться від легкого дощу. Однак він не витримує сильного дощу або занурення у воду. Рекомендується переносити вентилятор в приміщення, коли він не використовується. Ваш вентилятор має водостійкість IPX4 (пульт не водостійкий).
	Чому вентилятор видає шум?	Переконайтеся, що кришка лопаті вентилятора правильно встановлена перед включенням вентилятора. Для додаткової інформації зверніться до розділу «Технічне обслуговування» цього посібника.
	Другий світлодіод і світлодіод батареї блимають (жовтим) і вимикаються – що не так?	Цей індикатор вказує на проблему з напругою зарядного пристрою. Переконайтеся, що ви використовуєте тільки зарядний кабель та блок живлення Shark що входить до комплекту постачання.
ОБСЛУГОВУВАННЯ	Чому потрібно активувати режим блокування перед обслуговуванням вентилятора?	Оскільки вентилятор Shark® FlexBreeze може працювати без проводів, існує ризик, що вентилятор увімкнеться, коли він не підключений до мережі. Щоб уникнути випадкового включення приладу під час його обслуговування, необхідно увімкнути РЕЖИМ БЛОКУВАННЯ, який запобігає увімкненню вентилятора, коли проводиться обслуговування, а лопаті знаходяться в відкритому положенні.
	Як часто потрібно очищати вентилятор?	Рекомендується проводити обслуговування вентилятора кожні 6 місяців або за необхідності.
АКСЕСУАРИ	Як часто потрібно очищати насадку-розпилювач?	Рекомендується чистити розпилювач кожні 12 місяців або за необхідності. Зверніть увагу: жорсткість вашої води впливатиме на частоту, з якою необхідно проводити обслуговування розпилювача.
	Чому мій розпилювач неефективно/не виробляє туман?	Для правильного функціонування розпилювач повинен регулярно проходити обслуговування. Більш детальну інформацію можна знайти на сторінці 16.

ОБСЛУГОВУВАННЯ

Рекомендується проводити технічне обслуговування вентилятора кожні 6 місяців або за потреби. Якщо гвинт решітки, болт або шестигранный ключ були втрачені, перегляньте технічні характеристики обладнання на сторінці 13, щоб дізнатися, який тип фурнітури потрібний для заміни.

Перед виконанням технічного обслуговування необхідно активувати РЕЖИМ БЛОКУВАННЯ.

Це тимчасово заблокує всі функції вентилятора. Активація режиму блокування запобігає будь-якому ризику помилкового увімкнення вентилятора під час технічного обслуговування, коли лопаті вентилятора відкриті.



Увімкніть режим блокування перед проведенням технічного обслуговування для безпеки. Щоб активувати, утримуйте значок ОСЦИЛЯЦІЇ на панелі управління вентилятора протягом 3 секунд.



Використовуйте викрутку з хрестоподібним наконечником, щоб ослабити гвинт на нижній частині РЕШТКИ ВЕНТИЛЯТОРА.



Поверніть РЕШТКУ ВЕНТИЛЯТОРА проти годинникової стрілки, щоб зняти її з головки вентилятора. Відставте решітку в сторону.



Одною рукою утримуйте лопаті вентилятора, а іншою рукою обертайте КРИШКУ ЛОПАТІ ВЕНТИЛЯТОРА за годинниковою стрілкою, щоб зняти її з валу. Відкладіть її вбік.



Обережно витягніть ЛОПАТІ ВЕНТИЛЯТОРА. Відкладіть вбік.



Обережно вставте ЛОПАТІ ВЕНТИЛЯТОРА на центральний вал.



Одною рукою утримуйте лопаті вентилятора, а іншою рукою обертайте КРИШКУ ЛОПАТІ ВЕНТИЛЯТОРА проти годинникової стрілки, щоб закріпити її на валу.



Обертайте РЕШТКУ ВЕНТИЛЯТОРА за годинниковою стрілкою, щоб закріпити її на головці вентилятора.



Поставте вентилятор вертикально на рівну поверхню. Використовуйте викрутку з хрестоподібним наконечником, щоб затягнути гвинт на нижній частині РЕШТКИ ВЕНТИЛЯТОРА.

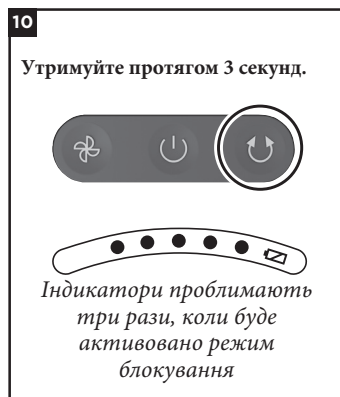

Щоб деактивувати режим блокування і продовжити нормальне використання вентилятора, натисніть та утримуйте на значок ОСЦИЛЯЦІЇ на панелі управління вентилятора протягом 3 секунд.

ТЕХНІЧНІ ХАРАКТЕРИСТИКИ

Гвинт РЕШІТКИ Для фіксації решітки вентилятора	
Тип насадки	Phillips
Розмір різьби	M3 x 0.5 мм
Довжина:	16 мм

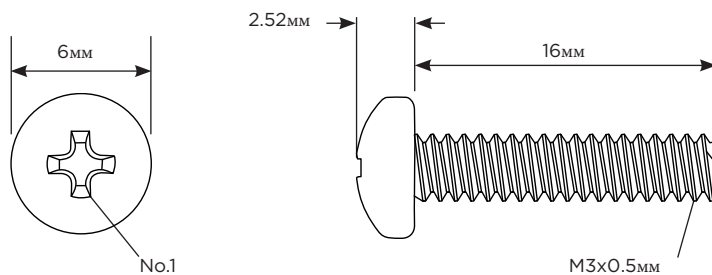

Викрутка Для затягування гвинта	
Тип насадки:	Phillips
Розмір:	No. 1

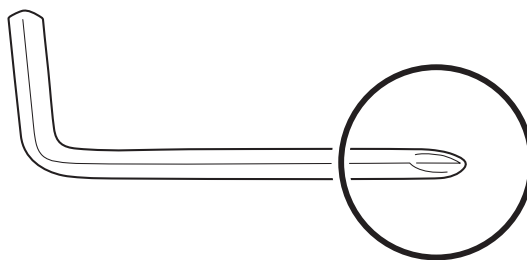

Гвинт Для фіксації основи до стійки	
Тип насадки	Hex
Розмір різьби	M6 x 1мм
Довжина	85 мм

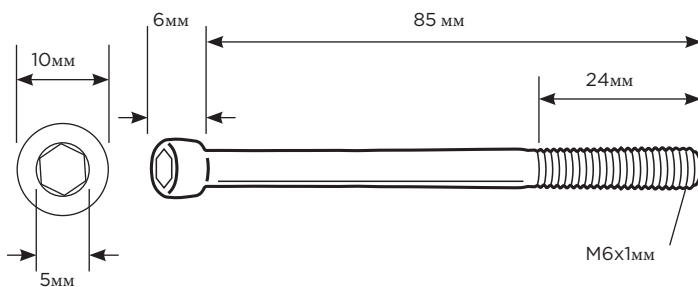

Шестигранний ключ Для затягування гвинта	
Тип насадки	Hex
Розмір:	5мм



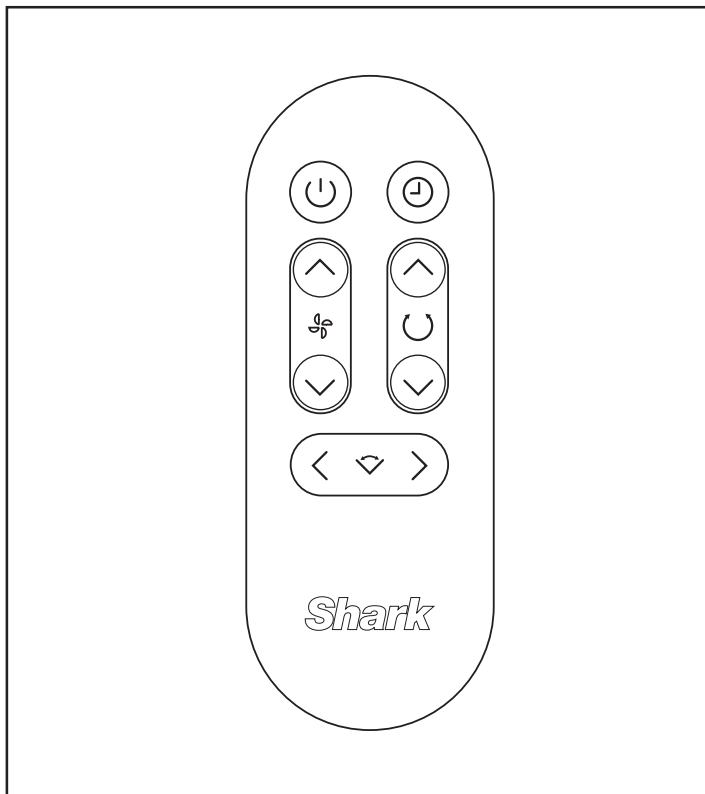

Пульт дистанційного керування

Використовуйте пульт для управління вентилятором на відстані.

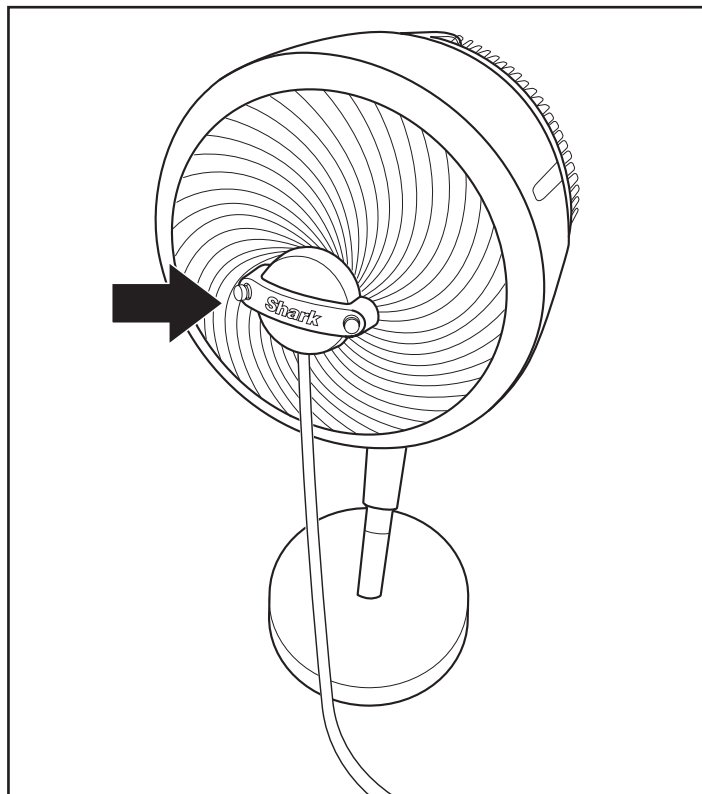

Розпилювач

Підключіть аксесуар для створення туману до передньої решітки, щоб випускати дрібний туман. Для отримання додаткових інструкцій дивіться "Інструкції для аксесуара для створення туману."

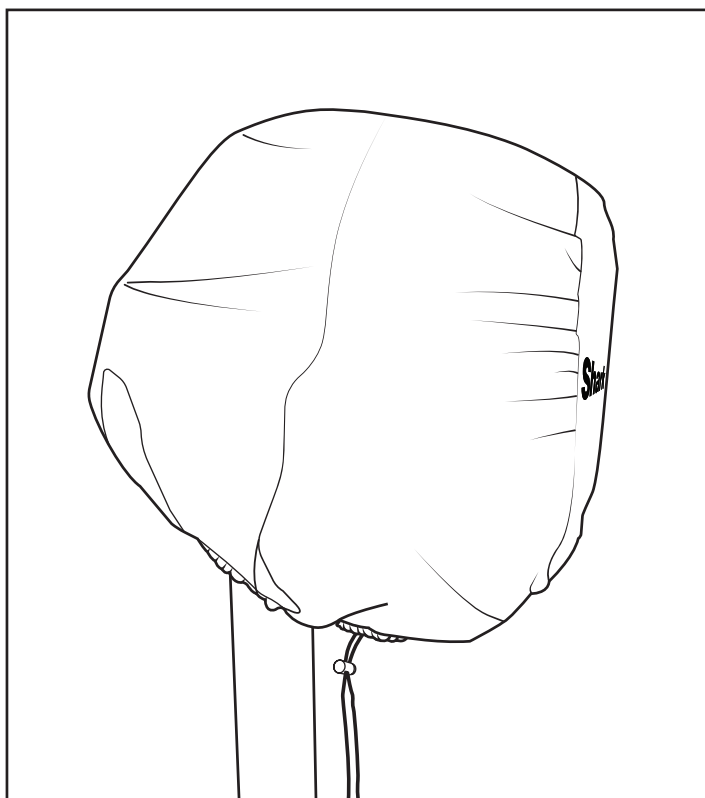

Чохол для вентилятора

Захистіть ваш вентилятор від пошкоджень і пилу. Для отримання додаткових інструкцій дивіться "Інструкції для аксесуара кришки вентилятора."

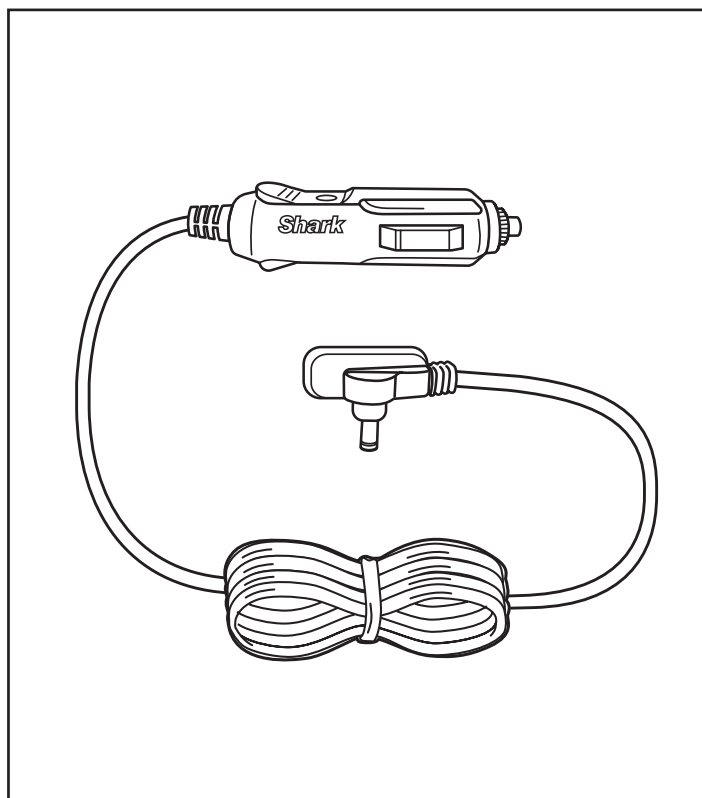

Автомобільний зарядний пристрій

Заряджайте ваш вентилятор під час подорожі за допомогою автомобільного зарядного пристрою. Для отримання додаткових інструкцій дивіться "Інструкції для аксесуара автомобільного зарядного пристрою."

ЧОХОЛ ДЛЯ ВЕНТИЛЯТОРА

ВАЖЛИВІ ІНСТРУКЦІЇ З ТЕХНІКИ БЕЗПЕКИ

⚠ ПЕРЕД ВИКОРИСТАННЯМ ПРИЛАДУ ПРОЧИТАЙТЕ ВСІ ІНСТРУКЦІЇ

Чохол для вентилятора не є іграшкою. Діти не повинні грати з ним, оскільки він може стати брудним під час використання його на вулиці.

НЕБЕЗПЕКА УДУШЕННЯ: Діти не повинні грати з чохлом, оскільки діти можуть подавитися шнурком.

ІНСТРУКЦІЇ З ВИКОРИСТАННЯ:

1. Розмістіть чохол над головкою вентилятора, а потім накиньте його для повного покриття вентилятора.
2. Стягніть шнурок на нижній частині чохла, щоб закріпити його чохол на місці.
3. Чохол захищає вентилятор від пилу та пошкоджень та від легкого дощу. Він не гарантує, що продукт можна залишити на вулиці на тривалий час.

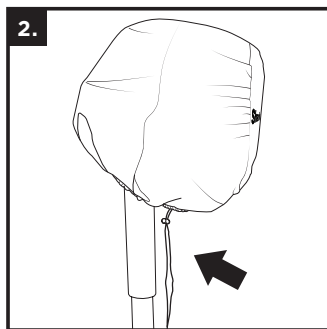
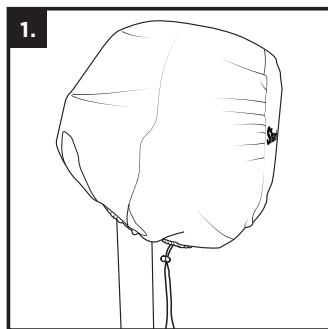
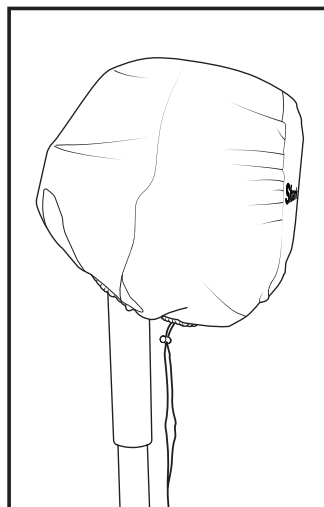

АВТОМОБІЛЬНИЙ ЗАРЯДНИЙ ПРИСТРІЙ

⚠ ВАЖЛИВІ ІНСТРУКЦІЇ З ТЕХНІКИ БЕЗПЕКИ. ЗБЕРЕЖІТЬ ДАНУ ІНСТРУКЦІЮ ДЛЯ ПОДАЛЬШОГО ВИКОРИСТАННЯ

Цей посібник містить важливі інструкції з безпечної експлуатації для зарядного пристрою моделі FA220CAR від Dongguan City Gangqi Electronics Co., Ltd.

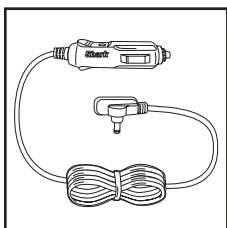

1. Перед використанням зарядного пристрою прочитайте всі інструкції та попередження на зарядному пристрої, батареї та продукті, що використовує батарею.
2. **ОБЕРЕЖНО:** Щоб зменшити ризик травм, заряджайте лише акумулятор що входить до комплекту постачання приладу. Інші типи акумуляторів можуть вибухнути, спричинити травми та пошкодження.
3. **НЕ** піддавайте зарядний пристрій впливу дощу, вологи або снігу.
4. Використання додатків, не рекомендованих або не наданих виробником зарядного пристрою, може призвести до ризику пожежі, електричного шоку або травм.
5. Для зменшення ризику пошкодження роз'єму для прикурювача та шнура, виймайте роз'єм утримуючи його за сам роз'єм, а не за шнур.
6. Щоб зменшити ризик електричного шоку, відключіть зарядний пристрій перед виконанням будь-яких технічних робіт або робіт з очищення. Вимикання елементів керування не зменшує цей ризик.
7. **НЕ** використовуйте зарядний пристрій із пошкодженим шнуром або роз'ємом для прикурювача. В такому разі замініть шнур живлення негайно.
8. Автомобільний зарядний пристрій можна протерти вологою тканиною після вилучення його з розетки. Дайте зарядному пристрою повністю висохнути перед повторним використанням.

ІНСТРУКЦІЇ ДЛЯ ВИКОРИСТАННЯ:

1. Вставте більший кінець автомобільного зарядного пристрою в розетку на 12 В у вашому автомобілі.
2. Підключіть малий кінець зарядного пристрою до порту для зарядки на нижній частині головки вентилятора, між 4 опорними ніжками.
3. Якщо вентилятор заряджається в рухомому транспортному засобі, переконайтеся, що вентилятор розміщений у безпечному місці.

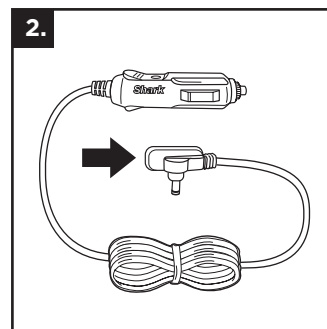
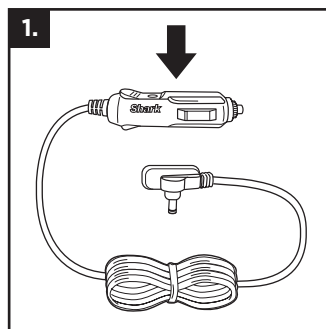

ІНСТРУКЦІЇ ДЛЯ ВИКОРИСТАННЯ:

1. Обережно вирівняйте розпилювач з колом в центрі решітки вентилятора та вставте його в неї. Не застосовуйте надмірної сили.
2. Вставте кінець розпилювача в насадку стандартного садового шланга.
3. Увімкніть шланг, щоб створити туман.
4. Для регулювання кількості туману збільшуйте або зменшуйте швидкість вентилятора або налаштовуйте тиск води з шланга. Вищий тиск води або швидкість вентилятора створять більше туману.
5. Розпилювач постачається з відкритим клапаном. Поверніть клапан за годинниковою стрілкою, щоб припинити потік води, як показано на малюнку

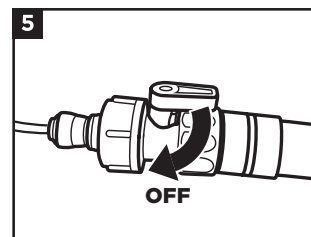
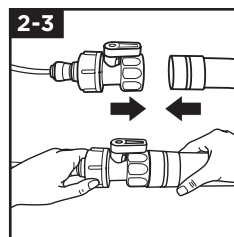
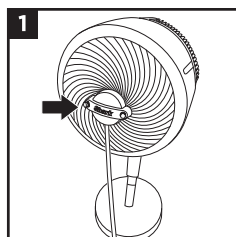
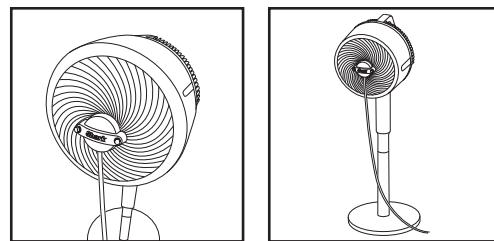

Якщо ваш розпилювач працює менш ефективно або перестає працювати, слідуйте крокам, наведеним в розділі «ІНСТРУКЦІЇ З ОБСЛУГОВУВАННЯ».

Не повертайте насадки, якщо тільки ви не знімаєте їх для очищення.

ДЛЯ КРАЩИХ РЕЗУЛЬТАТІВ, ОЧИЩАЙТЕ РОЗПИЛЮВАЧ ОДИН РАЗ НА РІК, АБО ЗА ПОТРЕБИ. ВИКОРИСТАННЯ ЖОРСТКІШОЇ ВОДИ ПОТРЕБУЄ ЧАСТІШОГО ОЧИЩЕННЯ.

1. Відкрутіть розпилювач від шланга, а потім витягніть інший кінець з решітки вентилятора.
2. Помістіть аксесуар на рівну поверхню і обережно зніміть кожну латунну насадку, одну за одною.
3. **ОБЕРЕЖНО:** У розпилювачі може залишитися залишковий тиск.
4. Для зняття насадки оберніть її проти годинникової стрілки. Не використовуйте гайковий ключ чи інші інструменти.
5. **УВАГА: НЕБЕЗПЕКА УДУШЕННЯ.** Тримайте насадки подалі від дітей.
6. Для промивання розпилювача, після зняття всіх насадок, підключіть його до садового шланга або іншого зовнішнього джерела води. Направте аксесуар від себе або інших осіб, потім увімкніть воду та пропустіть через нього воду протягом 30 секунд, щоб вимити будь-які забруднення.
7. Замочіть насадки в розчині з води та білого оцту (5% оцтової кислоти), щоб відмити забруднення, які можуть забирати насадку. НЕ замочуйте насадки більше 2 годин.
8. Після замочування насадок в розчині, ретельно промийте їх водою.
9. Обережно встановіть кожну насадку, обертаючи їх за годинниковою стрілкою, до повної фіксації.

ВАЖЛИВІ ІНСТРУКЦІЇ З ТЕХНІКИ БЕЗПЕКИ ПЕРЕД ВИКОРИСТАННЯМ ПРОЧИТАЙТЕ ВСІ ІНСТРУКЦІЇ

1. Розпилювач призначений **ТІЛЬКИ** для використання **НА ВУЛИЦІ**.
2. Розпилювач продовжуватиме працювати навіть після того, як вентилятор вимкнений. Для вимкнення розпилювача відєднайте його від джерела води.
3. **НЕ** використовуйте розпилювач з водяним тиском вище, ніж звичайний побутовий тиск, 4,1 бар.
4. **НЕ** використовуйте теплу або гарячу воду. Використовуйте тільки холодну або воду кімнатної температури.
5. **НЕ** направляйте розпилювач на електричні пристрої.
6. Тримайте неводонепроникне електронне обладнання та побутові пристрої подалі від розпилювача під час його роботи.
7. Не дозволяйте дітям гратися поруч з вентилятором під час його роботи. Діти не повинні проводити роботи з очищення розпилювача та вентилятора.
8. **УВАГА: НЕБЕЗПЕКА УДУШЕННЯ.** Завжди тримайте насадки та будь-які інші дрібні деталі подалі від дітей.
9. Очищення та технічне обслуговування **РОЗПИЛЮВАЧА** не повинно виконуватися дітьми без нагляду.

ПРОЧИТАЙТЕ ТА ЗБЕРЕЖІТЬ ДАНУ ІНСТРУКЦІЮ ДЛЯ ПОДАЛЬШОГО ВИКОРИСТАННЯ.

Якщо розпилювач став менш ефективним або перестав працювати навіть після виконання всіх інструкцій з обслуговування, відвідайте сайт і www.sharkcleaning.com.ua щоб замовити змінний розпилювач.

ГАРАНТІЇ

Такий побутовий прилад, як пилосос, — це значні інвестиції. Ваш новий прилад має працювати належним чином якомога довше. Гарантія, яку він надає, є важливою мірою та відображає, наскільки виробник впевнений у своєму продукті та якості виготовлення.

Кожен прилад Shark® постачається з безкоштовною гарантією на запасні частини та роботу. Наша лінія підтримки клієнтів +38 (067) 654-32-86 працює з 9:00 до 18:00 з понеділка по п'ятницю. Вас зв'яжуть безпосередньо з представником Shark®. Ви також знайдете онлайн-підтримку на сайті www.sharkcleaning.com.ua

ВАЖЛИВО

Ваша гарантія поширюється лише на ваш продукт з дати покупки. Будь ласка, завжди зберігайте квитанцію. Якщо вам знадобиться використати вашу гарантію, нам знадобиться ваша квитанція, щоб перевірити правильність інформації, яку ви надали нам. Неможливість надати дійсну квитанцію може призвести до втрати вашої можливості подати претензію за гарантією.

Як довго діє гарантія на нові прилади Shark®?

- Наша впевненість у нашому дизайні та контролі якості означає, що на ваш новий пилосос Shark® надається гарантія до 2 років.

На що поширюється безкоштовна гарантія Shark®?

- На розсуд Shark ремонт або заміна вашого приладу Shark®, включаючи всі частини та роботу. Гарантія Shark® є доповненням до ваших законних прав як споживача.

На що не поширюється безкоштовна гарантія Shark®?

- Засмічення – докладніше про те, як розблокувати пилосос, див. у брошурі з інструкціями.
- Нормальний знос деталей, (Деталі, такі як щітка, запобіжник, ремінь тощ).
- Випадкове пошкодження, несправності, викликані недбалим використанням або доглядом, неправильним використанням, недбалістю, недбалою експлуатацією або поведінням з пилососом, яке не відповідає брошурі з інструкціями Shark®, що постачається разом із вашим новим приладом.
- Використання пилососа для будь-яких інших цілей, крім звичайних побутових цілей.
- Використання деталей, зібраних або встановлених не відповідно до інструкції з експлуатації.

Використання частин і аксесуарів, які не є оригінальними компонентами Shark®.

- Неправильна інсталяція (крім випадків, коли інстальовано Shark®).
- Ремонт або зміни, виконані сторонами, відмінними від Shark® або її агентів.

Що станеться, коли моя гарантія закінчиться?

- Shark® не розробляє продукцію, яка має надто короткий термін експлуатації. Ми розуміємо, що у наших клієнтів може виникнути бажання відремонтувати свої пилососи після закінчення терміну гарантії. У цьому випадку зв'яжіться з нашою безкоштовною лінією підтримки клієнтів.

Де я можу придбати оригінальні запчастини та аксесуари Shark®?

- Запчастини та аксесуари Shark® розроблені тими ж інженерами, які розробили ваш пилосос Shark®.
- На www.sharkcleaning.com.ua ви знайдете повний асортимент аксесуарів, запчастин і запасних частин для всіх приладів Shark®.
- Використовуйте лише фірмові фільтри та аксесуари Shark®. Пошкодження, спричинені використанням деталей, не виготовлених Shark, можуть не покриватися гарантією.

ЗАПОВНІТЬ НАСТУПНУ ІНФОРМАЦІЮ

Номер моделі: _____
Серійний номер: _____
Дата покупки (зберігайте чек): _____
Магазин покупки: _____

ТЕХНІЧНІ ХАРАКТЕРИСТИКИ

Напруга: 220-240В 50-60Гц
Потужність: 36 Вт

УТИЛІЗАЦІЯ АКУМУЛЯТОРА ТА БАТАРЕЙОК

В пульті дистанційного керування використовується літєва батареяка типу "таблетка". Коли батарея розряджається, її слід вийняти з пульта та утилізувати. НЕ спалюйте і не компостуйте батарею.

Якщо батарея потребує заміни, утилізуйте її згідно з місцевими законами або правилами. У деяких регіонах заборонено викидати літєві батареї в смітник. Віднесіть батарею до авторизованого центру переробки або до магазину для утилізації. Зверніться до вашого місцевого пункту переробки для отримання інформації щодо того, де можна здати використану батарею.

**БУДЬ ЛАСКА, УВАЖНО ПРОЧИТАЙТЕ І ЗБЕРІГАЙТЕ ІНСТРУКЦІЮ
ДЛЯ ПОДАЛЬШОГО ВИКОРИСТАННЯ.**



Цей посібник з інструкціями допоможе вам повністю ознайомитись із вашим новим вентилятором Shark®.

SharkNinja Europe Limited
1-й/2-й поверх, будівля 3150, Торп-Парк,
Вей Century, Лідс, Англія, LS15 8ZB
+44 (0)800 862 0453
www.sharkclean.co.uk

SharkNinja Germany GmbH
Ротфедер-Рінг 9,
60327 Франкфурт-на-Майні,
Німеччина
www.sharkclean.eu

Зовнішній вигляд приладу може відрізнятися від зображеного на ілюстрації. Ми постійно прагнемо вдосконалювати наші продукти, тому технічні характеристики, що містяться в цьому документі, можуть бути змінені без попередження.

© 2024 SharkNinja Operating LLC. SHARK є зареєстрованою торговою маркою в Європейському Союзі компанії SharkNinja Operating LLC.
PHILLIPS є зареєстрованою торговою маркою компанії Phillips Screw Company.



Це маркування вказує на те, що цей продукт не слід викидати разом з іншими побутовими відходами. Щоб запобігти можливій шкоді навколишньому середовищу або здоров'ю людей внаслідок неконтрольованої утилізації відходів, відповідально переробляйте їх, щоб сприяти сталому повторному використанню матеріальних джерел. Для того щоб повернути використаний пристрій, будь ласка, скористайтесь системами повернення та збору або зверніться до продавця цього продукту. Вони можуть взяти цей продукт для екологічно безпечної переробки.