

TOSHIBA

TY-ASC402

Бездротова звукова система Інструкція з експлуатації





Дякуємо вам за покупку бездротової звукової системи для вечірок з підсвічуванням. Для безпечного використання цього виробу уважно прочитайте цей посібник користувача перед використанням. Після прочитання цього посібника збережіть його у надійному місці, щоб до нього можна було звернутися у разі потреби.

Запобіжні заходи

Інформація, необхідна для запобігання небезпеці користувача та інших людей, а також пошкодження майна, описана нижче. «Опис знаків» показує різні категорії небезпеки або пошкодження, які можуть виникнути через неправильне поводження. "Опис символів" показує значення символів.

Важливі нотатки

- Ця книга є лише посібником для користувача, а не критерієм для налаштування.
- Використовуйте лише насадки/аксесуари, вказані виробником.

	Значок блискавки зі стрілкою в рівносторонньому трикутнику призначений для попередження користувача про наявність неізольованої «небезпечної напруги» всередині корпусу виробу, який може мати достатню величину, щоб становити небезпеку ураження людей електричним струмом.
	Знак оклику в рівносторонньому трикутнику призначений для попередження користувача про наявність важливих інструкцій з експлуатації та технічного обслуговування (обслуговування) в документації, що додається до приладу.
	Попередження. Щоб уникнути ураження електричним струмом, не знімайте кришку (або задню частину). Усередині немає деталей, що обслуговуються користувачем. Зверніться за обслуговуванням РИЗИК до кваліфікованого обслуговуючого персоналу.
	Цей символ вказує на те, що цей виріб має подвійну ізоляцію між небезпечною мережевою напругою та доступними для користувача частинами.

■ ПОПЕРЕДЖЕННЯ

- Дотримуйтесь дистанції мінімум 5 см навколо колонки для достатньої вентиляції.

- Не слід перешкоджати вентиляції, закриваючи вентиляційні отвори такими предметами, як газети, скатертини, фіранки тощо.

- На прилад не можна ставити джерела відкритого вогню, наприклад запалені свічки.

Описание знаков

 **WARNING** Вказує на небезпеку смерті чи серйозної травми.

 **CAUTION** Вказує, що є ризик легкої травми чи пошкодження майна.

Опис символів

 Позначає "Заборона" або "Ви не повинні робити" із зображеннями та текстом.

 Позначає "Обов'язкова дія" або "Робіть як вказано" із зображеннями та текстом.

Що робити у разі аномалії

WARNING

- Негайно припиніть використання пристрою у разі несправності.
- Негайно виймайте вилку з розетки при попаданні води або стороннього предмета всередину пристрою. Це може призвести до пожежі або ураження електричним струмом. негайно вийміть вилку з розетки та зверніться до дилера для ремонту.

Шнур живлення та вилка

WARNING

- Якщо на штирі вилки живлення або на поверхні установки штиря є пил, вийміть вилку з розетки та видаліть пил.
- Вилка використовується як пристрій вимкнення, пристрій вимкнення повинен залишатися в робочому стані.
- При користуванні шнуром живлення дотримуйтесь наступних правил.
 - Не зашкодьте його.
 - Не змінюйте його (наприклад, розширення).
 - Не нагрівайте його.
 - Не тягніть його.
 - Не ставте на нього важкі предмети.
 - Не затискайте його.
 - Не згинайте його із силою.
 - Не перекручуйте.
 - Не пов'язуйте це.
Це може призвести до пожежі або ураження електричним струмом.

-  Не вставляйте та не виймайте вилку живлення мокрими руками. Це може призвести до пожежі або ураження електричним струмом.

CAUTION

- Під час виймання вилки з розетки тримайтеся за вилку.
- Якщо пристрій не використовуватиметься протягом тривалого часу, вийміть вилку шнура живлення з розетки.. Це може призвести до пожежі або ураження електричним струмом..

-  Не використовуйте шнур живлення, відмінний від комплекту постачання пристрою.
- Не використовуйте шнур живлення, який постачається з пристроєм, для інших продуктів. Це може призвести до пожежі або ураження електричним струмом.

Застосування

WARNING

-  Не розбирайте, не ремонтуйте та не модифікуйте пристрій.
- Не вставляйте сторонні предмети.
- Коли починається блискавка, не торкайтеся антени або шнура живлення. Це може призвести до пожежі або ураження електричним струмом.
- Використовуйте апарат у помірному кліматі.

CAUTION

-  Перед перенесенням пристрою втягніть антену та вийміть штепсель з розетки. Невиконання цієї вимоги може призвести до займання, ураження електричним струмом або травмування.

-  Не ставайте на верхню частину пристрою.
- Не ставте на пристрій важкі предмети.
- Не закривайте вентиляційний отвір.
- Коли приладовий з'єднувач використовується як розмикаючий пристрій, приладовий з'єднувач повинен залишатися у робочому стані.
- Щоб уникнути можливого пошкодження слуху, не слухайте музику на високій гучності протягом тривалого часу. Це може призвести до травмування або пожежі.

Монтаж

WARNING

- Поставте пристрій на пласку поверхню далеко від джерел прямого сонячного світла або надмірного тепла.
- Не встановлюйте пристрій в обмеженому або вбудованому просторі, наприклад, у книжкову шафу або подібне місце, і зберігайте його в добре провітрюваному місці. Не слід перешкоджати вентиляції, закриваючи вентиляційні отвори такими предметами, як газети, скатертини, фіранки тощо.
-  Не надавайте пристрій до впливу дощу, вологи, крапель або бризок.
- Не ставте на пристрій предмети, наповнені рідиною, наприклад, вази.
- Не кладіть предмети на верхню панель пристрою.
- Не ставте будь-які предмети на пристрій.
- Не дозволяйте дітям забиратися на пристрій.
- Будьте обережні, коли немовлята чи діти знаходяться поруч.
- Це може призвести до пожежі або ураження електричним струмом..

-  Вилка використовується як пристрій відключення, пристрій відключення повинен залишатися в робочому стані. Це може призвести до пожежі або ураження електричним струмом.

Нотатки

- Якщо на сусідньому телевізорі відбувається зміна кольору або радіоприймач цього пристрою вловлює шум від телевізора, тримайте цей пристрій подалі від телевізора.

Відмова від відповідальності <ul style="list-style-type: none">Toshiba не несе відповідальності за будь-яку шкоду, заподіяну землетрусом, грозою, шкодою від повені, пожежею, за яку Toshiba не несе відповідальності, діями третіх осіб, іншими нещасними випадками або шкодою, спричиноюю навмисними діями або недбалістю користувача, неправильним використанням або використанням. у ненормальних умовах. Toshiba не несе відповідальності за будь-яку шкоду, викликану недотриманням інформації, описаної в посібнику користувача.

Утилізація <ul style="list-style-type: none">Під час утилізації пристрою дотримуйтесь законів або постанов місцевих органів влади.

Про використання Bluetooth®

Цей пристрій призначений для використання з бездротовими пристроями Bluetooth®, сумісними з профілями потокового аудіо A2DP та AVRCP. Зверніться до посібника користувача пристрою Bluetooth® або до служби технічної підтримки, щоб визначити, чи підтримує пристрій Bluetooth® ці профілі.

■ Частота, що використовується

Цей пристрій використовує смугу частот 2,4 ГГц. Однак інші бездротові пристрої можуть також використовувати смугу частот 2,4 ГГц і створювати перешкоди один одному. Щоб уникнути перешкод, утримуйтеся від використання пристрою одночасно з іншими бездротовими пристроями.

■ Сертифікація цього пристрою

- Цей пристрій відповідає обмеженням частоти та отримав сертифікацію на основі законів про частоту, тому дозвіл на бездротовий зв'язок не потрібний.
- Однак у деяких країнах згідно із законом караються такі дії:
- Розбирання/модифікація блоку.

■ Обмеження використання

- Бездротова передача та/або використання з усіма пристроями, що оснащені Bluetooth®, не гарантується.
- Пристрій Bluetooth® повинен відповідати стандарту Bluetooth®, встановленому Bluetooth SIG, та пройти автентифікацію. Навіть якщо підключений пристрій відповідає стандарту Bluetooth®, деякі пристрої можуть не підключатися або працювати неправильно, залежно від функцій або характеристик пристрою.



■ Діапазон використання

Використовуйте цей пристрій у межах безперешкодного діапазону 10 м. Зона дії або периметр можуть бути скорочені залежно від наявності перешкод, пристроїв, що створюють перешкоди, інших людей у приміщенні чи конструкції будівлі. Зверніть увагу, що вказаний діапазон не гарантується.

Словесні товарні знаки та логотипи Bluetooth® належать Bluetooth SIG, Inc. та використовуються за ліцензією.
--

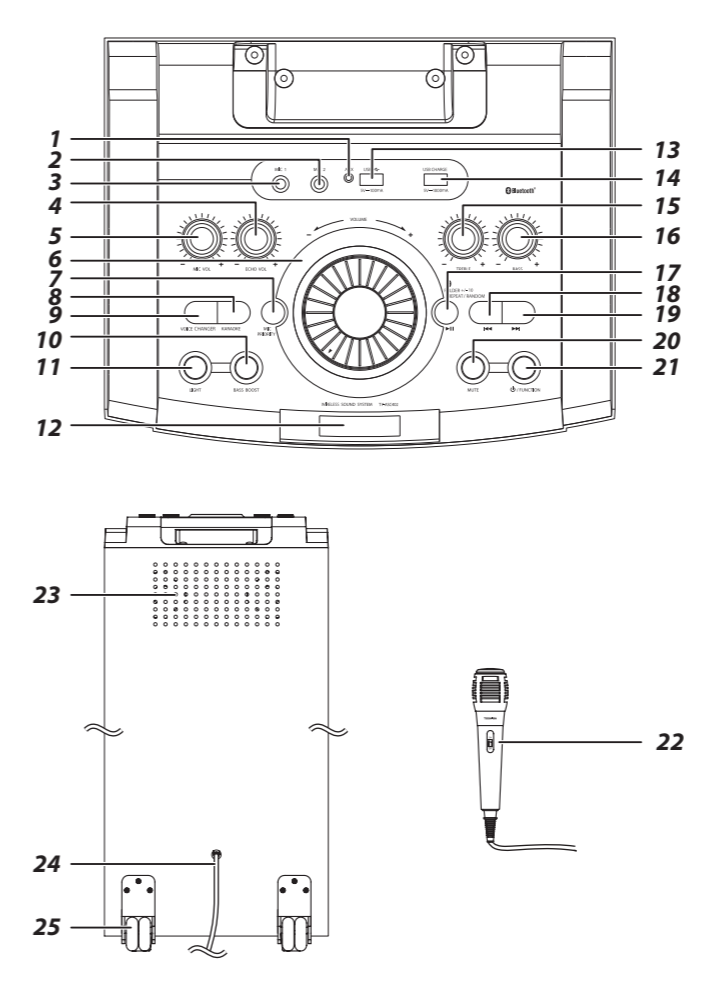
Назви деталей		
1	Гніздо 3.5мм AUX INPUT	15 Ручка TREBLE
2	Гніздо 6.3 мм MIC 2	16 Ручка BASS
3	Гніздо 6.3 мм MIC 1	17  /  / FOLDER / +/- 10 / REPEAT / RANDOM кнопка
4	Ручка ECHO VOL.	18  кнопка
5	Ручка MIC. VOL.	19  кнопка
6	Ручка VOLUME	20 MUTE кнопка
7	Кнопка MIC PRIORIT	21  / FUNCTION
8	Кнопка KARAOKE	22 Дротовий мікрофон
9	Кнопка VOICE CHANG	23 Вентиляторні отвори
10	Кнопка BASS BOOST	24 Шнур живлення
11	Кнопка LIGHT	25 Транспортувальні ролики
12	Дисплей	
13	USB порт	
14	USB CHARGE порт	



Основні функції
■ Увімкнення/вимкнення живлення
1 Натисни кнопку  /FUNCTION для вмикання.
Вимкнення: Натисніть та утримуйте кнопку  /FUNCTION 3 секунди для вимкнення.
Нотатки
• У режимі USB/Bluetooth®/AUX, якщо протягом 15 хвилин не виконується жодних дій, пристрій автоматично переходить у режим очікування. Щоб поновити роботу, натисніть кнопку  /FUNCTION.
■ Встановлення функціонального режиму
1 Щоб змінити функцію, натисніть кнопку FUNCTION, щоб вибрати функцію USB/Bluetooth®/AUX.

■ Регулювання гучності

1 Поверніть ручку VOLUME, щоб збільшити або зменшити гучність.

Поточний рівень гучності відобразатиметься на дисплеї.

■ Режим освітлення

1 Натисніть кнопку LIGHT кілька разів, щоб вибрати інший режим освітлення світлодіодного індикатора динаміка. На дисплеї відображаються світлодіоди від LED1 до LED7 та LED0 (світло вимкнено).

"LED1" Повільний рух та повільна зміна кольору
"LED2" Швидка синхронізація з музикою та повільна зміна кольору
"LED3" Синхронізація кольору веселки з музикою
"LED4" Кругле світло дихає та змінює колір синхронно з музикою
"LED5" Блимає кольором RGB Кругле світло синхронізується з музикою
"LED6" Одноколірне миготіння з музикою та зміною кольору
"LED7" Блимає білим кольором
"LED0" Світло вимкнено

■ Регулювання високих частот

1 Повертайте ручку TREBLE для регулювання високих частот.

■ Регулювання басу

1 Поверніть ручку BASS, щоб її відрегулювати.

■ Посилення басів

1 Натисніть кнопку посилення басів, щоб увімкнути або вимкнути режим завантаження басів. «H-ON» буде відобразитися на дисплеї, коли підсилення басів увімкнено, та «H-OF», коли воно вимкнено.

■ Відлуння мікрофона

1 Повертайте ручку ECHO VOL, щоб відрегулювати відлуння.

■ Пріоритет мікрофону

1 Натисніть кнопку MIC Priority, щоб увімкнути або вимкнути режим пріоритету мікрофона. «P-ON» відобразатиметься на дисплеї, коли пріоритет мікрофона увімкнено, і «P-OF» відобразатиметься, коли його вимкнено. Якщо ви говорите в мікрофон, коли включено пріоритет мікрофона, звук відтворюваної музики буде приглушений.

■ КАРАОКЕ

1 Натисніть кнопку Караоке, щоб увімкнути або вимкнути режим караоке. При включенні режиму КАРАОКЕ на дисплеї відобразатиметься «ACON», а при вимкненому – «ACOF». Коли режим КАРАОКЕ увімкнено, голос центрального вокалу пісні скасовується або зменшується, і він стає тихіше.

■ Перетворювач голосу

1 Натисніть кнопку VOICE CHANGE, щоб змінити 4 типи голосових ефектів. На дисплеї відображається від EFE1 до EFE4 та EFE0 (ЗМІНА ГОЛОСУ). EFE 1 жіночий, EFE 2 мультфільм, EFE 3 чоловічий, EFE4 трансформатор.

Функція вимкнення звуку
1 Натисніть кнопку MUTE, щоб вимкнути звук. При увімкненні на дисплеї відобразатиметься «U-00». Натисніть знову, щоб відновити звук.
Робота через USB
■ Прослуховування USB-пристрою
Цей пристрій оснащений портом USB для відтворення музики.
1 Підключіть картку пам'яті USB або натисніть кнопку FUNKTION. Підключіть картку пам'яті USB до порту відтворення USB. Якщо ви вже маєте картку пам'яті, підключену до порту, кілька разів натисніть функціональну кнопку, щоб вибрати функцію USB.
2 На дисплеї буде відобразитися загальна кількість папок протягом 2 секунд, а потім загальна кількість доріжок, що відтворюються, протягом 2 секунд, і автоматично почнеться відтворення 1-ї доріжки USB-пристрою. Час, що минув, буде відобразитися на дисплеї.
3 Щоб призупинити відтворення, натисніть кнопку  . На дисплеї з'явиться напис "PAUS".
4 Щоб відновити відтворення, натисніть кнопку  . Минулий час відобразатиметься на дисплеї.

ОБМЕЖЕННЯ ГАРАНТІЇ

Ця гарантія не діє, якщо:
серійний номер пристрою було змінено, видалено або нерозбірливо.
Ця гарантія не дійсна, якщо пристрій пошкоджено:
механічні пошкодження, потрапляння рідин або інших сторонніх тіл (у тому числі комах) усередину виробу;
блискавка, пожежа, затоплення, відсутність вентиляції та інші причини, які не залежать від виробника;
використання продукції з порушенням інструкції з експлуатації;
ремонт чи адаптація машини будь-якою особою чи організацією, крім уповноважених сервісних партнерів.
якщо пошкодження (дефекти) викликані невідповідністю стандарту телекомунікаційних, кабельних та силових мереж, потужності радіосигналу, у тому числі через особливості місцевості та інших зовнішніх факторів, на межі або поза зоною дії мережі, підключення до інших несправних або несумісних пристроїв.
Зміна програмного забезпечення пристрою: зміна версії внутрішнього прошивки пристрою, встановлення рекомендованого програмного забезпечення, проблеми після введення коду пристрою, проблеми при використанні стороннього програмного забезпечення, у тому числі, наприклад, спроби подолання технічних обмежень, безпеки або захисту авторських прав пристрою тощо. , або використовувати з будь-яким неавторизованим програмним забезпеченням та/або зараженням вірусом.
Ця гарантія не поширюється і не несе відповідальності за будь-які збитки, заподіяні безпосередньо чи опосередковано виробом особам, майну або тваринам, якщо вона виникла внаслідок недотримання правил експлуатації, умисних або необережних дій покупця або третіх осіб. Він також не несе відповідальності за будь-які збитки, завдані прямо або опосередковано пристроєм внаслідок втрати, пошкодження або зміни даних або інформації. Якщо настройки пристрою не відповідають місцевим нормам, користувач не може використовувати пристрій або додаткові опції.
Ця гарантія поширюється на Пристрої, придбані для особистого використання та не пов'язані з отриманням прибутку.

Гарантія та підтримка



<https://service.uniondistribution.eu>

Цей пристрій відповідає технічному регламенту для радіообладнання згідно з Директивою 2014/53 ЄС; Повний текст декларації про відповідність доступний на сайті за адресою:
<https://www.uniondistribution.eu/downloads/>