



**Холодильник з морозильною  
камерою без утворення інею**

Інструкція користувача

**No-Frost Refrigerator - Freezer**

User manual

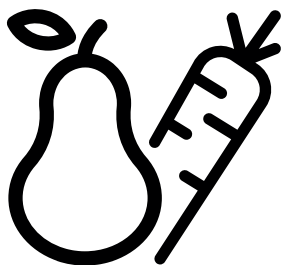

**B5RCNA405HMG**



UA-EN



## Спершу прочитайте цю інструкцію!

Шановний покупець,

Сподіваємося, що ви залишитеся задоволені цим приладом, який був виготовлений на сучасних виробничих потужностях і перевірений відповідно до найсуворіших процедур контролю якості. Ми рекомендуємо вам уважно прочитати всю інструкцію перед використанням приладу; зберігайте інструкцію під рукою для використання в майбутньому. Цей посібник

- Допомагає вам ефективно та безпечно використовувати прилад.
- Прочитайте інструкцію перш ніж встановлювати холодильник і користуватися ним.
- Дотримуйтесь інструкцій, особливо тих, що стосуються техніки безпеки;.
- Зберігайте посібник у доступному місці для подальшого використання.
- Прочитайте інші документи, що постачаються разом із продуктом.

Зауважте, що цей посібник може також стосуватися інших моделей.

Ця інструкція містить наступні символи:



Ризик смерті або матеріальні збитки.

**ПРИМІТКА:** Небезпека, яка може завдати матеріальні збитки приладу або оточенню.



Важлива інформація або корисні поради щодо використання.

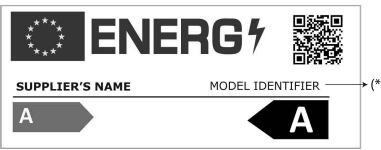

Прочитайте інструкцію користувача.

 <b>ІНФОРМАЦІЯ</b>	Інформацію про модель, що зберігається в базі технічних даних виробу, можна отримати з нижченаведеного веб-сайту за ідентифікаційним номером моделі (*), розміщеним на етикетці з маркуванням енергоефективності. <a href="https://eprel.ec.europa.eu/">https://eprel.ec.europa.eu/</a>
	

## **1 Інструкції з техніки безпеки 3**

- ⚠** 1.1. Призначення .....3
- ⚠** 1.2. Безпека дітей, вразливих груп населення та домашніх тварин.....3
- ⚠** 1.3. Електробезпека .....4
- ⚠** 1.4. Безпека переміщення.....4
- ⚠** 1.5. Інструкція зі встановлення .....4
- ⚠** 1.6. Загальна інформація з безпеки .....5
- ⚠** 1.7. Догляд та очищення .....7
- ⚠** 1.8. HomeWhiz.....7
- ⚠** 1.9. Підсвічування.....7

## **2 Інструкції з охорони довкілля 8**

### **3 Презентація приладу 9**

### **4 Встановлення 10**

- 4.1. Інструкція щодо подальшого транспортування холодильника.....10
- 4.2. Регулювання ніжок.....10

- 4.3. Підключення до електромережі. 11
- 4.4. Встановлення пластикових клинів ..... 11

### **5 Підготовка 12**

### **6 Застосування холодильника 13**

- 6.1. Панель управління ..... 14
- 6.2. Зміна напрямку дверей ..... 14
- 6.3. Попередження про відкриті двері ..... 14
- 6.4. HarvestFresh..... 14
- 6.5. Заморожування свіжих продуктів ..... 15
- 6.6. Розміщення продуктів харчування ..... 16
- 6.7. Деталі морозильника ..... 16
- 6.8. Рекомендації щодо відділення для свіжих продуктів..... 16

### **7 Догляд та очищення 17**

### **8 Рекомендовані способи вирішення проблем 18**

# 1 Інструкції з техніки безпеки

- У цьому розділі містяться вказівки з техніки безпеки, необхідні для запобігання ризику травм або пошкодження приладу.
- Наша компанія не несе відповідальності за збитки, які можуть виникнути в разі недотримання цих інструкцій.

**⚠** Операції з встановлення та ремонту завжди будуть виконуватися авторизованим сервісним центром.

**⚠** Завжди використовуйте оригінальні запасні частини та аксесуари.

**⚠** Оригінальні запчастини надаються протягом 10 років з моменту придбання приладу.

**⚠** Не ремонтуйте та не замінюйте жодну частину продукту, якщо це прямо не зазначено в посібнику користувача.

**⚠** Не вносьте жодних змін до приладу.

## **⚠ 1.1. Призначення**

- Цей прилад не призначений для комерційного використання та не повинен використовуватися поза цільовим призначенням.

Цей прилад призначений для роботи всередині приміщень, наприклад, у домашніх умовах або подібні.

Наприклад:

- На кухнях персоналу в магазинах, офісах та інших робочих середовищах,
- на фермах,
- у готелях, мотелях чи інших закладах відпочинку, якими користуються клієнти,
- в пансіонатах або подібних середовищах,
- у сфері послуг громадського харчування та подібних застосувань, не пов'язаних з роздрібною торгівлею.

Цей прилад не можна використовувати у відкритих або закритих приміщеннях, таких вітру може призвести до пожежі.

## **⚠ 1.2. Безпека дітей, вразливих груп населення та домашніх тварин**

- Цей прилад можуть використовувати діти віком від 8 років і особи з обмеженими фізичними, сенсорними чи розумовими здібностями або без досвіду та знань, якщо вони перебувають під наглядом або отримали інструкції щодо використання приладу безпечним способом для приладу та пов'язаних з ним небезпек.
- Дітям від 3 до 8 років дозволяється складати та діставати продукти з холодильника.
- Електричні вироби небезпечні для дітей і домашніх тварин. Діти та домашні тварини не повинні гратися, лазити або входити всередину приладу.
- Чищення та технічне обслуговування не повинні виконуватися дітьми без нагляду.
- Тримайте пакувальні матеріали подалі від дітей. Ризик травмування та задухи.

Перед тим, як викинути старі прилади, які більше не використовуватимуться:

1. Від'єднайте шнур живлення від розетки.
  2. Відріжте шнур живлення та вийміть його з приладу разом із вилкою.
  3. Не виймайте полиці та ящики з приладу, щоб запобігти проникненню дітей у прилад.
  4. Зніміть двері.
  5. Зберігайте приладу так, щоб він не перекинувся.
  6. Не дозволяйте дітям гратися з утилізованим приладом.
- Не викидайте прилад у вогонь. Небезпека вибуху.
  - Якщо в дверцятах виробу є ключ, тримайте його в доступному для дітей місці.

# Інструкції з техніки безпеки

## **⚠ 1.3. Електробезпека**

- Приладне можна підключати до мережі під час встановлення, технічного обслуговування, чищення, ремонту та транспортування.
- Якщо шнур живлення пошкоджений, він буде замінений лише авторизованим сервісним центром, щоб уникнути будь-якого ризику, який може виникнути.
- Не вставляйте шнур живлення під або позаду приладу. Не ставте важкі предмети на шнур живлення. Шнур живлення не можна згинати, здавлювати або контактувати з будь-яким джерелом тепла.
- Не використовуйте подовжувач, багатомісні джерела живлення або адаптер для використання приладу.
- Подовжувачі або портативні блоки живлення можуть перегрітися та спричинити пожежу. Таким чином, уникайте подовжувачі позаду або біля приладу.
- Штепсель повинен бути легкодоступним. Якщо це неможливо, на електроустановці має бути встановлений механізм для дотримання вимог електричного законодавства та від'єднання всіх клем від мережі (запобіжник, автоматичний вимикач, головний вимикач тощо).
- Не торкайтеся штепселя мокрими руками.
- Відключаючи прилад від мережі, тримайте не за шнур, а за штепсель.

## **⚠ 1.4. Безпека при переміщенні**

- Цей прилад важкий, не переміщайте його самостійно.
- Не тримайте прилад за дверцята під час його переміщення.
- Будьте обережні, щоб не пошкодити систему охолодження та труби під час переміщення приладу. Не використовуйте прилад, якщо труби

пошкоджені, і зверніться до авторизованого сервісного центру.

## **⚠ 1.5. Інструкція зі встановлення**

- Для встановлення приладу зверніться до авторизованого сервісного центру. Щоб підготувати прилад до встановлення, зверніться до інформації в посібнику користувача та переконайтеся, що є потрібні електричні та водопровідні комунікації. Якщо установка не підходить, викличте кваліфікованого електрика та сантехніка, щоб зробити необхідні дії. Інакше може виникнути ураження електричним струмом, пожежа, проблеми з виробом або травмування.
- Перед встановленням перевірте прилад на наявність пошкоджень. Не встановлюйте прилад, якщо він пошкоджений.
- Поставте прилад на рівну тверду поверхню та збалансуйте його за допомогою регульованих ніжок. Інакше холодильник може перекинутися та спричинити травми.
- Прилад слід установлювати в сухому та провітрюваному середовищі.
- Не кладіть під прилад килими, доріжки чи подібні підлогові покриття. Це може призвести до пожежі через недостатню вентиляцію!
- Не блокуйте та не закривайте вентиляційні отвори. Інакше споживання електроенергії може збільшитися та прилад може бути пошкоджено.
- Не підключайте прилад до систем живлення, таких як джерела сонячної енергії. Інакше може виникнути пошкодження приладу внаслідок раптових коливань напруги!
- Чим більше холодоагенту містить холодильник, тим більшою буде кімната для встановлення. У дуже

# Інструкції з техніки безпеки

маленьких кімнатах, у разі витоку газу в системі охолодження може виникнути горюча газоповітряна суміш. На кожні 8 грамів холодоагенту потрібен щонайменше 1 м<sup>3</sup> об'єму. Кількість холодоагенту, доступного у вашому приладі, вказано на типовій табличці.

- Місце встановлення приладу не повинно піддаватися впливу прямих сонячних променів і не повинно бути поблизу джерел тепла, таких як печі, радіатори тощо.

Якщо ви не можете запобігти встановленню приладу поблизу джерела тепла, ви повинні використовувати відповідну ізоляційну плиту, а мінімальна відстань до джерела тепла буде та, яка вказана нижче.

- Не менше 30 см від джерел тепла, таких як печі, опалювальні прилади та обігрівачі тощо.,
- І не менше 5 см від електродуховки.
- Ваш прилад має клас захисту I. Підключіть прилад до заземленої розетки, яка відповідає значенням напруги, струму та частоти, зазначеним на етикетці типу. Розетка буде оснащена запобіжником номінальною потужністю 10 А – 16 А. Наша компанія не несе відповідальності за збитки, заподіяні в результаті використання приладу без забезпечення заземлення та електричних з'єднань відповідно до місцевих положень або національних норм.
- Не підключайте прилад до ослаблених, зламаних, брудних, пошкоджених розеток або до розеток, які випали зі стіни або розеток з ризиком контакту з водою.
- Розмістіть шнур живлення та шланги (якщо є) приладу так, щоб вони не спричиняли небезпеки спіткнутися.
- Шнур живлення приладу необхідно

від'єднати під час встановлення.

Інакше існує ризик ураження електричним струмом і травм!

- Попадання вологи на струмоведучі частини або на шнур живлення може спричинити коротке замикання. Таким чином, не використовуйте прилад у вологому середовищі або місцях, де вода може розбризкуватися (наприклад, гараж, пральня тощо). Якщо холодильник намочився водою, від'єднайте його від мережі та зверніться до авторизованого сервісного центру.
- Не підключайте холодильник до енергозберігаючих пристроїв. Ці системи шкідливі для приладу.

## 1.6. Загальна інформація про безпеку

- Не використовуйте хімічні розчини для очищення приладу. Ці матеріали вибухонебезпечні.
- У разі несправності приладу вийміть його з розетки та не використовуйте, доки його не відремонтують уповноважені сервісні центри. Існує ризик ураження електричним струмом!
- Не ставте джерело полум'я (наприклад, свічки, сигарети тощо) на прилад або поблизу нього.
- Не залазьте на прилад. Небезпека падіння та травмування!
- Не пошкоджуйте труби системи охолодження гострими та колючими інструментами. Холодоагент, який розбризкується під час проколу газових труб, подовжувачів труб або верхнього покриття поверхні, може викликати подразнення шкіри та травми очей.
- Не розміщуйте та не використовуйте електроприлади всередині холодильника / морозильної камери, якщо це не рекомендовано

## Інструкції з техніки безпеки

- виробником.
- Не блокуйте рухомі частини приладу руками чи тілом. Будьте обережні, щоб не затиснути пальці між холодильником і дверцятами. Будьте обережні, відкриваючи або закриваючи двері, якщо поруч є діти.
- Не кладіть морозиво, кубики льоду чи заморожену їжу до рота відразу після того, як витягли її з морозильника. Ризик обмороження!
- Не торкайтеся вологими руками внутрішніх стінок, металевих частин морозильника або продуктів, що зберігаються в холодильнику. Ризик обмороження!
- Не ставте банки з газованою водою або банки та пляшки з рідинами, які можуть замерзнути, у морозильну камеру. Банки або пляшки можуть вибухнути. Ризик травмування та пошкодження майна!
- Не використовуйте та не розміщуйте чутливі до температури матеріали, такі як легкозаймисті спреї, легкозаймисті предмети, сухий лід або інші хімічні речовини поблизу холодильника. Небезпека пожежі та вибуху!
- Не зберігайте вибухонебезпечні матеріали, такі як аерозольні балончики з легкозаймистими матеріалами всередині приладу.
- Не розміщуйте коробки з рідинами поверх приладу. Розбризування води на електричну частину може спричинити ризик ураження електричним струмом або пожежі.
- Цей прилад не призначений для зберігання та охолодження ліків, плазми крові, лабораторних препаратів або подібних матеріалів і виробів, які підпадають під дію Директиви щодо медичних виробів.
- Якщо прилад використовується не за призначенням, це може спричинити пошкодження або пошкодження продуктів, які зберігаються всередині.
- Якщо ваш холодильник оснащений синім світлом, не дивіться на нього за допомогою оптичних приладів. Не дивіться прямо на ультрафіолетове світлодіодне світло протягом тривалого часу. Ультрафіолетові промені можуть викликати втому очей.
- Не наповнюйте прилад більшою кількістю продуктів, ніж його місткість. Якщо вміст холодильника випаде, коли дверцята відчинені, можна отримати травму або пошкодження. Подібні проблеми можуть виникнути, якщо на прилад покласти предмет.
- Щоб запобігти травмам, обов'язково видаліть лід або воду, які могли впасти на підлогу.
- Змініть розташування полиць/полиць для пляшок на дверцятах холодильника, поки полиці порожні. Небезпека тілесних ушкоджень!
- Не ставте на прилад предмети, які можуть впасти/перекинутися. Ці предмети можуть впасти під час відкривання або закривання дверцят і спричинити травмування та/або пошкодження майна.
- Не вдаряйте та не тисніть надмірно на скляні поверхні. Розбите скло може призвести до травм та/або пошкодження майна.
- Система охолодження вашого приладу містить холодоагент R600a. Тип холодоагенту, який використовується у приладі, вказано на типовій табличці. Цей газ легкозаймистий. Тому будьте обережні, щоб не пошкодити систему охолодження та труби під час використання приладу. При пошкодженні труби:
  - Не торкайтеся приладу або шнуру живлення,
  - Тримайте прилад подалі від



# Інструкції з техніки безпеки

потенційних джерел вогню, які можуть спричинити його займання.

- Провітрюйте приміщення, де розміщено прилад. Не використовуйте вентилятор.
- Зверніться до авторизованого сервісного центру.
- Якщо прилад пошкоджений і ви помітили витік газу, тримайтеся подалі від газу. Газ може спричинити опіки, якщо він потрапить на шкіру.

## 1.7. Догляд та очищення

- Не тягніть дверну ручку, коли переміщуєте прилад для очищення. Ручка може призвести до травми, якщо її тягнути занадто сильно.
- Не очищуйте прилад, розбризкуючи або розливаючи воду на прилад і всередину приладу. Ризик ураження електричним струмом і пожежі.
- Не використовуйте гострі або абразивні інструменти для чищення приладу. Не використовуйте такі матеріали, як побутові засоби для чищення, миючі засоби, газ, бензин, спирт, віск тощо.
- Використовуйте безпечні харчові засоби для чищення та догляду лише всередині приладу.
- Не використовуйте пар або засоби для очищення парою для очищення приладу та розморожування льоду всередині нього. Пар контактує з струмопровідними ділянками в холодильнику та викликає коротке замикання або ураження електричним струмом!
- Слідкуйте за тим, щоб вода не потрапляла на електронні схеми приладу чи підсвічування.
- Використовуйте чисту суху тканину, щоб витерти пил або сторонні предмети з кінчиків штепселів. Не використовуйте мокру або вологу тканину для чищення штепселя. В

іншому випадку існує ризик пожежі або ураження електричним струмом.

## 1.8. HomeWhiz

**(Це може бути застосовано не для всіх моделей)**

- Дотримуйтесь попереджень щодо техніки безпеки, навіть якщо ви перебуваєте далеко від приладу під час використання приладу через програму HomeWhiz. Також зверніть увагу на попередження в додатку.

## 1.9. Підсвічування

**(Це може бути застосовано не для всіх моделей)**

- Зверніться до авторизованого сервісного центру, якщо замінюєте світлодіод/лампочку для підсвічування.

## 2 Інструкції з охорони довкілля

### 2.1. Відповідність Директиві WEEE та утилізація відходів:

Цей прилад відповідає вимогам Директиви ЄС WEEE (2012/19/EU). Цей прилад має класифікаційний символ для відпрацьованого електричного та електронного обладнання (WEEE).



Цей символ вказує на те, що прилад не можна викидати разом з іншими побутовими відходами після закінчення терміну служби.

Використаний прилад необхідно повернути до офіційного пункту збору для переробки електричних та електронних пристроїв. Щоб знайти ці системи збору, зверніться до місцевих органів влади або дистриб'ютора, у якого було придбано прилад. Кожне домогосподарство відіграє важливу роль у відновленні та переробці старої техніки. Належна утилізація використаного приладу допомагає запобігти можливим негативним наслідкам для навколишнього середовища та здоров'я людини.

### 2.2. Відповідність вимогам Директиви RoHS

Прилад, який ви придбали, відповідає Директиві ЄС RoHS (2011/65/EU). Він не містить шкідливих і заборонених матеріалів, зазначених у директиві.

### 2.3. Інформації despre ambalaj



Пакувальні матеріали приладу виготовлено з матеріалів, які підлягають переробці, відповідно до

наших національних екологічних норм. Не викидайте пакувальні матеріали разом із побутовими та іншими відходами. Здавайте їх у пунктах збору упаковки, призначених місцевою владою.

### 3 Презентація

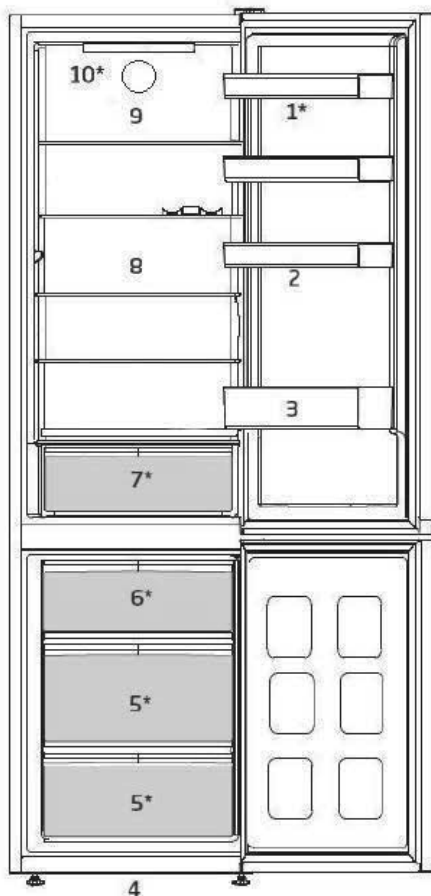

- |  |                                      |
|--|--------------------------------------|
| 1. Полиці                                      | 6. Відсік для швидкого заморожування |
| 2. Підставка для яєць                          | 7. Ящик для овочів                   |
| 3. Полиця для пляшок                           | 8. Регульовані полиці                |
| 4. Регульована ніжка                           | 9. Вентилятор холодильника           |
| 5. Відсік для зберігання заморожених продуктів | 10. Внутрішнє світло                 |

**\* Може бути доступним не для всіх моделей**



Цифри, наведені в цьому посібнику користувача, є схематичними і можуть не відповідати вашому в приладу. Якщо зазначені частини не входять до складу приладу, який ви придбали, це стосується інших моделей.

## 4 Встановлення

**⚠** Спочатку прочитайте розділ «Інструкції з техніки безпеки»!

### 4.1. Інструкція щодо подальшого транспортування холодильника

Для встановлення приладу зверніться до авторизованого сервісного центру. Щоб підготувати прилад до використання, зверніться до інформації в посібнику користувача та переконайтеся, що електрична установка та система водопостачання належні. Якщо ні, викличте кваліфікованого електрика та техніка, щоб зробити все необхідне.

	<b>ПОПЕРЕДЖЕННЯ:</b> Виробник не несе відповідальності за збитки, які можуть виникнути внаслідок виконання процедур неавторизованими особами.
	<b>ПОПЕРЕДЖЕННЯ:</b> Прилад не можна підключати до мережі під час встановлення. Інакше існує ризик смерті або серйозних травм!
	<b>ПОПЕРЕДЖЕННЯ:</b> Якщо зазор між дверима в кімнаті, де буде розміщено прилад, настільки вузький, що перешкоджає проходженню приладу, зніміть двері кімнати та пропустіть прилад через двері, повернувши їх набік; якщо це не допомогло, зверніться до авторизованого сервісу.

- Розмістіть прилад на рівній поверхні, щоб запобігти ударам.
- Встановлюйте прилад на відстані щонайменше 30 см від джерел тепла, таких як плити, печі, і щонайменше на 5 см від електричних печей.
- Прилад не можна піддавати впливу прямих сонячних променів і зберігати у вологих місцях.
- Навколо приладу має бути забезпечена належна вентиляція для ефективної роботи. Якщо прилад

буде розміщено в ніші в стіні, зверніть увагу на те, щоб залишити відстань не менше 5 см від стелі та бічних стінок.

- Забезпечте відстань принаймні 5 см для циркуляції повітря між задньою стороною приладу та стіною, щоб уникнути утворення конденсату на задній панелі приладу.
- Для ефективної роботи приладу потрібна достатня циркуляція повітря.
- Якщо прилад буде розміщено в кімнаті, не забудьте залишити вільний простір принаймні 5 см між виробом і стелею, задньою стінкою та бічними стінками. Переконайтеся, що компонент захисту простору задньої стінки присутній на своєму місці (якщо постачається з приладом). Якщо компонент недоступний, або якщо він загублений чи впа, розташуйте прилад так, щоб між задньою поверхнею приладу та стіною кімнати було щонайменше 5 см вільного простору. Простір ззаду важливий для ефективної роботи приладу.

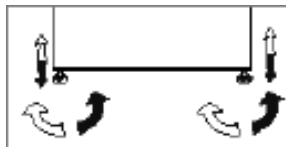

### 4.2. Регулювання ніжок

Якщо після встановлення прилад розбалансовано, відрегулюйте передні ніжки, повернувши їх праворуч або ліворуч.



## Встановлення

### 4.3. Підключення до електромережі

	<b>ПОПЕРЕДЖЕННЯ:</b> Не виконуйте підключення за допомогою подовжувачів або трійників
	<b>ПОПЕРЕДЖЕННЯ:</b> Пошкоджений кабель живлення має бути замінений авторизованим сервісним агентом.
	Якщо два холодильники встановлюються поруч, то між ними має бути відстань не менше 4 см.

- Наша компанія не несе відповідальності за будь-яку шкоду, яка може виникнути в разі використання виробу без заземлення та електричного підключення відповідно до національних норм.
- Штепсель кабеля живлення має бути доступним після встановлення.
- Не використовуйте подовжувачі або бездротові трійники між виробом і настінною розеткою.

	<b>Попередження про гарячу поверхню!</b> Бічні стінки вашого приладу оснащені трубками холодоагенту для покращення системи охолодження. Високотемпературний холодоагент може проходити через ці зони, що призводить до гарячих поверхонь на бічних стінках. Це нормально і не потребує обслуговування. Будь ласка, будьте обережні, торкаючись цих ділянок.
--	--

### 4.4. Регулювання ніжок

Використовуйте пластикові клини в упаковці, що постачається з приладом, щоб забезпечити достатній простір для циркуляції повітря між приладом і стіною.

1. Щоб прикріпити клини, видаліть гвинти з приладу та використовуйте гвинти, що постачаються разом із клинами.
2. Прикріпіть 2 пластикові клини до вентиляційної кришки, як показано на малюнку.

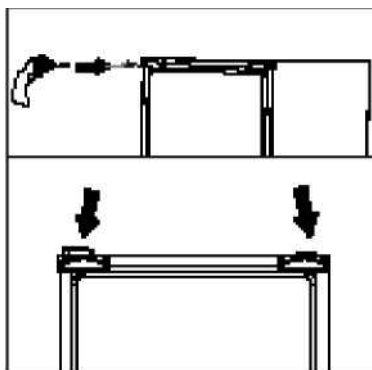

## 5 Підготовка

**⚠** Спочатку прочитайте розділ «Інструкції з техніки безпеки».

- Для автономного приладу; «Цей холодильник не призначений для використання як вбудований прилад.
- Холодильник слід встановлювати на відстані не меншій за 30 см від джерел тепла, таких як плити, духовки, центральне опалення та печі, і принаймні на відстані 5 см від електричних духовок і не ставити його під прямі сонячні промені.
- Температура навколишнього середовища в приміщенні, де ви встановлюєте холодильник, повинна бути не менше +5°C. Використання холодильника в більш прохолодних умовах не рекомендується з точки зору його ефективності.
- Переконайтеся, що всередині ваш холодильник ретельно очищений.
- Якщо два холодильники встановлюються поруч, між ними має бути відстань не менше 2 см.
- При першому увімкненні холодильника, дотримуйтесь наступних інструкцій протягом перших шести годин:
  - Не слід часто відкривати двері.
  - Він повинен працювати без їжі всередині.
  - Не від'єднуйте холодильник від мережі. Якщо стався збій живлення, зверніться до попереджень у розділі «Рекомендовані рішення проблем».
- Оригінальну упаковку та захисні матеріали слід зберігати для майбутнього транспортування чи переміщення.
- Кошики/шухляди, які забезпечені охолоджуючим відділенням, повинні завжди використовуватися для зниження споживання енергії та кращих умов зберігання.
- Контакт їжі з датчиком температури в морозильній камері може збільшити споживання енергії приладом. Тому слід уникати будь-якого контакту з датчиком(ами).
- У деяких моделях приладу панель автоматично вимикається через 1 хвилину після закриття дверей. Він знову увімкнеться, коли відкриються двері або натиснеться будь-яка клавіша.
- Через зміну температури внаслідок відкривання/закривання дверцят приладу під час роботи конденсат на дверцятах/полицях корпусу та скляних контейнерах є нормальним явищем.
- Оскільки гаряче вологе повітря не потрапляє безпосередньо у прилад, коли дверцята не відкриті, ваш прилад буде оптимізувати умови, достатні для захисту ваших продуктів. Такі функції та компоненти, як компресор, вентилятор, нагрівання, розморожування, освітлення, дисплей і так далі, працюватимуть відповідно до мінімальних потреб у споживанні електроенергії за цих обставин.
- При наявності декількох варіантів, скляні полиці слід розташувати так, щоб не закривалися отвори для виходу повітря на задній стіні, бажано, щоб виходи повітря залишалися під скляною полицею. Ця комбінація може допомогти покращити розподіл повітря та енергоефективність.

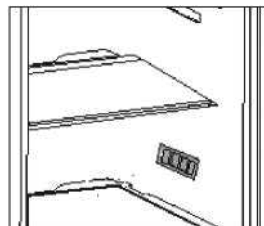

## 6 Застосування холодильника

### Панель управління приладом

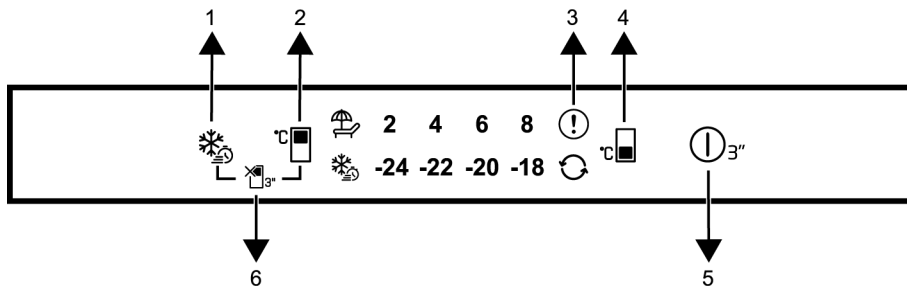

1. Індикатор сигналізації про помилку
2. Кнопка налаштування температури в холодильній камері
3. \* Режим відпустки
4. Функція енергозбереження (дисплей вимкнений)
5. Кнопка для налаштування температури в морозильній камері
6. Кнопка швидкого заморожування



Спочатку прочитайте розділ «Інструкції з техніки безпеки»

Звукові та візуальні функції на панелі індикаторів допоможуть вам користуватися холодильником.

\* **Опція:** показані функції не є обов'язковими, форма та розташування можуть відрізнятись від функцій на панелі індикаторів вашого приладу.

#### 1. Індикатор сигналізації про помилку

Цей індикатор (❗) буде активним, коли ваш холодильник не може забезпечити належне охолодження або у разі будь-якої помилки датчика. Знак оклику може відобразитися, коли ви завантажуєте теплі продукти в морозильне відділення або тримаєте дверцята відкритими протягом тривалого часу. Це не є несправністю, це попередження слід зняти, коли їжа охолоджується або коли натискається будь-яка клавіша.

#### 2. Кнопка налаштування температури в холодильній камері

Дозволяє встановити температуру для охолоджувального відділення. Натискання клавіші дозволить встановити температуру холодильної камери на 8 °C, 6 °C, 4 °C і 2 °C.

#### 3. Режим відпустки

Натисніть кнопку протягом 3 секунд, щоб активувати функцію відпустки. Активовано режим відпустки, світлітьс я світлодіод на символі відпустки. Холодильна камера не виконує функцію активного охолодження. Вам не потрібно зберігати їжу в холодильній камері, якщо ви активуєте цю функцію. Інші відділення продовжують охолоджуватися відповідно до попередньо встановлених температур. Натисніть клавішу ще раз протягом 3 секунд, щоб скасувати цю функцію.

## 6 Застосування холодильника

### 4. Функція енергозбереження (дисплей вимкнений)

Якщо двері не відкриваються і не закриваються протягом тривалого часу, автоматично включається режим енергозбереження і загоряється значок енергозбереження. Коли функцію енергозбереження активовано, усі значки, крім піктограми енергозбереження, зникають з екрана. Коли функція енергозбереження активна, натискання будь-якої клавіші або відкриття дверцят вимкне функцію енергозбереження, а відображені сигнали повернуться до нормального стану. Функція енергозбереження активована на заводі та не може бути скасована.

### 5. Кнопка налаштування температури в морозильній камері

Температуру встановлюють для морозильної камери. Натискання кнопки дозволить встановити температуру морозильного відділення на значення -18 °C, -20 °C, -22 °C і -24 °C.

### 6. Кнопка швидкого заморожування

Коли натиснуто кнопку () швидкого заморожування, світлодіодний індикатор на кнопці швидкого заморожування засвітиться, і функція швидкого заморожування буде активована. Температура морозильного відділення встановлена на рівні -27°C. Натисніть клавішу ще раз, щоб скасувати функцію. Функція швидкого заморожування буде автоматично скасована через визначений період. Щоб заморозити велику кількість свіжих продуктів, натисніть кнопку швидкого заморожування перед тим, як покласти продукти в морозильну камеру.

### 6.1. Панель управління

Щоб змінити лампу/світлодіод, який використовується для освітлення холодильника, зверніться до авторизованого сервісного центру. Лампи, які використовуються в цьому приладі, не підходять для домашнього освітлення. Призначення цієї лампи – допомогти користувачеві безпечно та зручно розмістити їжу в холодильнику/морозильній камері. Лампи, які використовуються в цьому пристрої, мають витримувати екстремальні фізичні умови, наприклад температури нижче -20 °C. **(лише висувний ящик і морозильна камера)**

### 6.2. Зміна напрямку дверцят

Напрямок відкривання дверцят вашого холодильника можна змінити залежно від того, де ви їх використовуєте. Якщо це необхідно, зателефонуйте до найближчого авторизованого сервісного центру.

### 6.3. Попередження про відкриті дверцята

Коли дверцята холодильної або морозильної камери залишаються відкритими протягом певного періоду часу, пролунає звукове попередження. Цей звуковий попереджувальний сигнал припиняється, коли натискається будь-яка кнопка на індикаторі або коли двері зачиняються.

### 6.4. HarvestFresh

**\* Може бути доступним не для всіх моделей**

#### Для HarvestFresh,

Фрукти та овочі, які зберігаються в овочевих відділеннях і освітлюються за технологією HarvestFresh, зберігають свої вітаміни довше завдяки синьому, зеленому, червоному світлу та циклом світло-темрява, які імітують денний цикл.



## 6 Застосування холодильника

Якщо ви відкриєте двері холодильника під час темного періоду за технологією HarvestFresh, холодильник автоматично розпізнає це, дозволяючи синьо-зеленому або червоному світлу краще освітлювати камеру для вашого комфорту. Після того, як ви закриєте дверцята холодильника, темний період триватиме, представляючи нічний час у денному циклі.

### 6.5. Заморожування свіжих продуктів

- За 8 годин до заморожування свіжих продуктів активуйте функцію швидкого заморожування.
- Щоб зберегти якість продуктів, продукти, що знаходяться в морозильній камері, необхідно заморозити якомога швидше, для цього використовуйте швидке заморожування.
- Заморожування свіжих продуктів подовжить термін їх зберігання в морозильній камері.
- Împachetați alimentele în pachete etanșe și sigilați ermetic.

- Пакуйте їжу в герметичні пакети та щільно закривайте. Переконайтеся, що їжа загорнута, перш ніж покласти її в морозильну камеру. Замість традиційного пакувального паперу використовуйте пакети для заморозки, фольгу та вологостійкий папір, поліетиленові пакети чи подібні пакувальні матеріали.



Лід в автоматичному морозильному відділенні.

- Перед заморожуванням позначте кожную упаковку з продуктами, написавши дату на упаковці. Це дозволить вам визначати свіжість кожної упаковки кожного разу, коли відкривається морозильна камера. Тримайте попередні продукти попереду, щоб переконатися, що вони будуть використані першими.
- Заморожені продукти слід використовувати відразу після розморожування і не слід заморожувати повторно.
- Не беріть велику кількість їжі відразу.

Налаштування температури морозильної камери	Налаштування температури холодильної камери	Пояснення
-18°C	4°C	Це звичайне рекомендоване налаштування.
-20,-22 або -24°C	4°C	Рекомендуємо ці налаштування для температури навколишнього середовища вище 30°C.
Швидке заморожування	4°C	Використовуйте, коли ви хочете заморозити продукти за короткий час. Коли процес закінчиться, прилад відновить своє
-18°C або нижче	2°C	Використовуйте ці параметри, якщо ви вважаєте, що холодильне відділення недостатньо холодне через температуру навколишнього середовища або часте відкривання дверцят.

# Застосування холодильника

## 6.6. Розміщення продуктів харчування

Температура у відсіку повинна бути не менше  $-18^{\circ}\text{C}$ .

1. Помістіть продукти в морозильну камеру якнайшвидше, щоб уникнути розморожування.
2. Перед заморожуванням перевірте термін придатності на упаковці, щоб переконатися, що термін придатності не минув.
3. Переконайтесь, що упаковка продуктів не пошкоджена.

## 6.7. Деталі морозильної камери















Згідно зі стандартом IEC 62552, морозильна камера повинна заморожувати 4,5 кг їжі при температурі  $-18^{\circ}\text{C}$  або нижче протягом 24 годин на кожні 100 літрів об'єму морозильної камери. Харчові продукти можна зберігати протягом тривалого періоду часу лише при температурі  $-18^{\circ}\text{C}$  або нижче.

Ви можете зберігати їжу свіжою протягом місяців (у морозильній камері при  $18^{\circ}\text{C}$  або нижче). Продукти, які потрібно заморозити, не повинні контактувати з уже замороженими продуктами, щоб уникнути часткового розморожування. Відваріть овочі та відфільтруйте воду, щоб продовжити термін зберігання в замороженому вигляді. Помістіть продукти в герметичні контейнери після фільтрації та помістіть їх у морозильну камеру. Банани, помідори, салат, селера, варені яйця, картопля та інші подібні продукти не можна заморожувати. Якщо ця їжа згниє, це негативно вплине лише на харчові цінності та харчові якості.

## 6.8. Рекомендації щодо відділення для свіжих продуктів.

Полиці морозильної камери	Різні заморожені продукти, такі як м'ясо, риба, морозиво, овочі тощо.
Полиці холодильної камери	Їжа в сковорідках, каструлях, на закритих тарілках, в закритих контейнерах
Полиці, двері, холодильна камера	Дрібнорозфасована їжа чи напої
Ящик для овочів	Овочі та фрукти
Відсік для свіжих продуктів	Делікатеси (сніданок, м'ясні продукти, спожиті за короткий час)

## 7 Догляд та очищення

-  Спочатку прочитайте розділ «Інструкції з техніки безпеки»!
-  Ніколи не використовуйте газ, бензин або подібні речовини для чищення.
-  Рекомендуємо відключити прилад перед очищенням.
-  Ніколи не використовуйте для чищення гострі абразивні інструменти, мило, побутові миючі засоби, миючий засіб і віск.
-  На пристроях, які не містять льоду, на задній стінці охолоджувального відділення утворюються краплі води, які можуть замерзнути, утворюючи шар льоду товщиною в палець. Не знімайте, не чистіть, ніколи не нанесіть масло чи інші засоби.
-  Очищайте зовнішні поверхні приладу лише злегка вологою серветкою з мікрофібри. Губки та інші засоби для чищення можуть подряпати поверхню.
-  Використовуйте теплу воду для очищення внутрішньої частини, а потім протріть сухою тканиною.
-  Протріть внутрішню частину тканиною, змоченою в розчині однієї чайної ложки бікарбонату натрію, розчиненого в 1 літрі води, потім протріть сухою тканиною.
-  Слідкуйте за тим, щоб вода не потрапила в корпус лампи та інші електричні компоненти.
-  Якщо холодильник не використовуватиметься протягом тривалого часу, вимкніть його з розетки та вийміть усі продукти, залишивши дверцята прочиненими.
-  Періодично перевіряйте ущільнювачі дверцят, щоб вони не забруднилися їжею.
-  Щоб зняти дверні кронштейни, вийміть весь вміст, а потім просто штовхніть дверний кронштейн від основи.
-  Ніколи не використовуйте мийні засоби, що містять хлор, або воду для чищення хромованих зовнішніх поверхонь і частин приладу. Хлор викликає корозію таких металевих поверхонь.
-  Не використовуйте гострі, абразивні інструменти, мило, побутові чистячі засоби, миючі засоби, керосин, мазут, лак тощо щоб запобігти видаленню та деформації відбитків пальців на пластиковій частині. Для очищення використовуйте теплу воду та м'яку тканину, а потім протріть.

### Захист пластикових поверхонь

-  Не кладіть у холодильник олію або їжу, приготовану на олії, у ємностях без кришки, оскільки вони можуть пошкодити пластикові поверхні холодильника. Якщо масло потрапило на пластикові поверхні, негайно очистіть і промийте їх теплою водою.

## 8 Рекомендовані способи вирішення проблем

Перегляньте цей список, перш ніж звертатися в службу підтримки клієнтів. Це може заощадити ваш час і гроші. Список містить більш поширені проблеми, які не спричинені дефектами виготовлення чи матеріалів. Не всі описані тут функції доступні для кожної моделі.

### Якщо холодильник не працює.

- Штепсель живлення вставлено неправильно >>> Вставте штепсель в розетку до упору.
- Перегорів відповідний домашній запобіжник >>> Перевірте запобіжник.

### Конденсат на бічних стінках зони охолодження (Multizone, контроль охолодження та FlexiZone).

- Двері часто відкривалися. >>> Уникайте частого відкривання дверцят холодильника.
- Занадто висока вологість у приміщенні. >>> Не ставте холодильник у місцях з підвищеною вологістю.
- Продукти з високим вмістом рідини зберігають у відкритих контейнерах. >>> Не зберігайте продукти з високим вмістом рідини у відкритих контейнерах.
- Дверцята холодильника відкриті. >>> Закрийте дверцята холодильника.
- Термостат встановлено на дуже низьку температуру. >>> Відрегулюйте термостат відповідно.

### Якщо компресор не працює.

- Схема захисту зупиняє компресор у разі короткочасних перебоїв у електроживленні, а також якщо прилад вмикається та вимикається надто часто та швидко, оскільки тиск холодоагенту має бути вирівняним протягом деякого часу. Холодильник знову почне працювати приблизно через шість хвилин. Будь ласка, зв'яжіться зі службою обслуговування клієнтів, якщо ваш холодильник не

почне працювати після цього часу. Холодильник знову почне працювати приблизно через шість хвилин. Будь ласка, зв'яжіться зі службою обслуговування клієнтів, якщо ваш холодильник не почне працювати після цього часу.

- Холодильник розморожується. >>> Це цілком нормально для холодильника з повністю автоматичним розморожуванням. Час від часу прилад розморожується.
- Штепсель не підключено. >>> Перевірте, чи правильно вставлено штепсель.
- Неправильно встановлено температуру. >>> Виберіть відповідну температуру.
- Електропостачання перервано. >>> Як тільки електропостачання буде відновлено, холодильник знову почне працювати.

### Під час роботи холодильника рівень робочого шуму збільшується.

- Продуктивність охолоджувального приладу може змінюватися залежно від температури навколишнього середовища. Це цілком нормально і не є несправністю.

### Холодильник працює дуже інтенсивно або дуже довго.

- Ваш новий приладу може бути трохи ширшим за свого попередника. Великі холодильники часто працюють трохи довше.
- Температура навколишнього середовища може бути дуже високою. >>> При високій температурі навколишнього середовища прилад працює трохи довше.
- Можливо, холодильник нещодавно ввімкнули або наповнили продуктами. >>> Якщо холодильник нещодавно ввімкнули або наповнили продуктами, знадобиться деякий час, щоб досягти встановленої температури. Це нормально.

# Рекомендовані способи вирішення проблем

- Незадовго до цього в холодильнику помістили велику кількість теплої їжі. >>> Не ставте в холодильник теплу або навіть гарячу їжу.
- Двері часто відкривалися або не зачинялися належним чином протягом тривалого часу. >>> Холодильнику доводиться працювати довше, тому що всередину проникло тепле повітря. Уникайте частого відкривання дверей.
- Двері холодильника або морозильника не закриті належним чином. >>> Переконайтеся, що двері закрито належним чином.
- В холодильнику встановлено занадто низьку температуру. >>> Встановіть вищу температуру в холодильнику. Потім дочекайтеся досягнення бажаної температури.
- Ущільнювачі дверей холодильника або морозильника забруднені, зношені, пошкоджені або не підходять належним чином. >>> Очистіть або замініть ущільнювачі. Пошкоджені або несправні ущільнення означають, що холодильнику доводиться працювати більше, щоб підтримувати температуру.

**Якщо температура в морозильній камері дуже низька, а в холодильнику нормальна.**

- Температуру морозильника встановлено на дуже низький рівень >>> Встановіть температуру морозильника, через деякий час перевірте температуру.

**Температура в холодильній камері дуже низька, тоді як температура в морозильній камері нормальна.**

- Встановлено занадто низьку температуру охолодження. >>> Встановіть температуру холодильного відділення вище, через деякий час перевірте температуру.

**Продукти, що зберігаються в холодильній камері, замерзають.**

- Встановлено занадто низьку температуру охолодження. >>> Виберіть вищу температуру в

холодильній камері, через деякий час перевірте температуру.

**Температура в холодильнику або морозильній камері дуже висока.**

- Встановлено занадто високу температуру охолодження. >>> Температура в холодильній камері впливає на температуру в морозильній камері. Змініть температуру в холодильній або морозильній камері та зачекайте, поки відповідні камери досягнуть відповідної температури.
- Двері часто відкривалися або не зачинялися належним чином протягом тривалого часу. >>> Уникайте частого відкривання дверей.
- Двері відкриті. >>> Закрийте двері повністю.
- Можливо, холодильник нещодавно ввімкнули або наповнили продуктами. >>> Це нормально. Якщо холодильник нещодавно використовувався або був наповнений продуктами, знадобиться деякий час, щоб досягти встановленої температури.
- Незадовго до цього в холодильник помістили велику кількість теплої їжі. >>> Не ставте в холодильник теплу або навіть гарячу їжу.

**Вібрації або шуми під час роботи.**

- Підлога недостатньо горизонтальна або стійка. >>> Якщо холодильник хитається при легких рухах, врівноважте його за допомогою ніжок. Також переконайтеся, що підлога рівна і може легко витримати вагу холодильника.
- Предмети, розміщені на холодильнику, можуть створювати шум. >>> Дістаньте продукти з холодильника.

**Чутні шуми, схожі на течію або розбризкування рідини.**

- З технічних причин всередині приладу переміщуються рідини та газу. Це цілком нормально і не є несправністю.

**З холодильника лунає свист.**

- Для рівномірного охолодження використовуються вентилятори. Це цілком нормально і не є несправністю.

# Рекомендовані способи вирішення проблем

## Конденсат всередині холодильника.

- У спекотну та вологу погоду утворення льоду та конденсація відбуваються частіше. Це цілком нормально і не є несправністю.
- Двері часто відкривалися або не зачинялися належним чином протягом тривалого часу. >>> Уникайте частого відкривання дверей. Закрийте відкриті двері.
- Двері відкриті. >>> Закрийте двері повністю.

## Волога зовні холодильника або на дверях.

- Може бути підвищена вологість; це абсолютно нормально, залежить від погоди. Конденсат зникає, як тільки вологість знижується.

## Неприємний запах у холодильнику.

- Холодильник не чистився регулярно. >>> Регулярно очищуйте внутрішню частину холодильника губкою, змоченою теплою або газованою водою.
- Певні контейнери або пакувальні матеріали викликають запах. >>> Використовуйте інший контейнер або інший пакувальний матеріал.
- Їжа була поміщена в холодильник у відкритих контейнерах. >>> Зберігайте їжу в закритих контейнерах. Мікроорганізми, які вилітають із незакритих контейнерів, можуть спричинити неприємні запахи.
- Виймайте з холодильника прострочені та зіпсовані продукти.

## Двері не зачиняються.

- Пакети з продуктами перешкоджають повному зачиненню дверцят. >>> Зніміть упаковку, що блокує дверцята.
- Холодильник не зовсім рівно стоїть на підлозі. >>> Вирівняйте холодильник за допомогою ніжок.
- Підлога недостатньо горизонтальна або стійка. >>> Переконайтеся, що підлога горизонтальна і може легко витримати вагу.

## Відсік для овочів заблокований.

- Продукти можуть торкатися верхньої частини ящика. >>> Переставте продукти в ящику.

## Поверхні виробу мають високі температури.

- Ділянки між двома дверцятами, з боків і на задній частині гриля можуть сильно нагріватися під час роботи. Це цілком нормально і не свідчить про несправність.

## **DISCLAIMER / ПОПЕРЕДЖЕННЯ**

Кінцевий користувач може розумно усунути деякі (прості) помилки, не спричиняючи проблем з безпекою або небезпечного використання, за умови, що вони виконуються в межах і відповідно до наступних інструкцій (див. розділ «Самостійний ремонт»).

Якщо інше не дозволено в розділі «Самостійний ремонт» наведений нижче, ремонт виконується професійними техніками з ремонту, зареєстрованими для вирішення питань безпеки, яких слід уникати. Зареєстрований професійний майстер є професійним техніком, якому виробник надав доступ до інструкцій і списку запасних частин для цього приладу відповідно до методів, описаних у правових актах, що відповідають Директиві 2009/125/ЕС.

**Однак лише постачальник послуг (тобто авторизований професійний майстер з ремонту), з яким ви можете зв'язатися за номером телефону, вказаним у посібнику користувача/гарантійному талоні, або через свого авторизованого дилера, може надати послугу відповідно до умов гарантії. Зверніть увагу, що ремонт, виконаний професійними техніками (не авторизованими компанією Веко), призведе до втрати гарантії.**

### **Самостійний ремонт**

Самостійний ремонт може бути виконаний кінцевим споживачем на наступних запчастинах: прокладки, фільтри, дверні петлі, корзини, пропелери, пластикова фурнітура тощо (оновлений список також буде доступний на support.beko.com з 1 березня 2021 р.).

Щоб забезпечити безпеку приладу та зменшити ризик отримання серйозної травми, згаданий процес самостійного ремонту слід виконувати відповідно до інструкцій у посібника користувача щодо самостійного ремонту, доступному на support.beko.com. Для власної безпеки вийміть штепсель з розетки перед тим, як виконувати самостійний ремонт. Ремонт і

спроба ремонту кінцевим користувачем деталей, не включених до цього списку, є та/або інструкції.

Недотримання посібника користувача для самостійного ремонту або тих, які доступні на support.beko.com, може призвести до проблем із безпекою не Веко та призвести до втрати гарантії на прилад.

Тому наполегливо рекомендується, щоб кінцеві користувачі не намагалися виконати ремонт запасних частин, який не входить до списку, і в таких випадках звертатися до авторизованого професійного майстра з ремонту або зареєстрованого професійного техника з ремонту. Інакше такі спроби кінцевих користувачів можуть створити проблеми з безпекою та пошкодити прилад, що може призвести до пожежі, затоплення, ураження електричним струмом і серйозних травм. Наприклад, але не обмежуючись цим, слід доручати уповноваженим професійним технікам з ремонту або зареєстрованим професійним технікам з ремонту: компресор, контур холодоагенту, материнська плата, плата інвертора, панель дисплея тощо.

Виробник/продавець не несе відповідальності в будь-якому випадку, якщо кінцеві користувачі не дотримуються вищезазначених положень.

Наявність запчастин до придбаного Вами холодильника 10 років.

Протягом цього часу в наявності є оригінальні запчастини, щоб холодильник працював належним чином.

Мінімальний термін гарантії на холодильник, який ви придбали, становить 24 місяці.

Цей прилад оснащено джерелом світла класу енергоспоживання «G».

Лише професійні технічні спеціалісти мають право замінювати джерело світла цього приладу.

**Dear Customer,  
Please read this manual before using the product.**

Thank you for choosing this product. We would like you to achieve the optimal efficiency from this high quality product which has been manufactured with state of the art technology. To do this, carefully read this manual and any other documentation provided before using the product and keep it as a reference. Heed all information and warnings in the user manual. This way, you will protect yourself and your product against the dangers that may occur. Keep the user manual. Include this guide with the unit if you hand it over to someone else.

The following symbols are used in the user guide:



Hazard that may result in death or injury.

**NOTICE**

A hazard that may cause material damage to the product or its surroundings.



Important information or useful tips on operation.



Read the user manual.



**INFORMATION**



**ENERGY**



SUPPLIER'S NAME

MODEL IDENTIFIER → (\*)

A

A

The model information as stored in the product data base can be reached by entering following website and searching for your model identifier (\*) found on energy label.

<https://eprel.ec.europa.eu/>



<b>1 Safety Instructions</b>	<b>3</b>		
⚠ 1.1. Purpose of usage	3	4.2. Adjusting the Feet	10
⚠ 1.2. Safety of children, vulnerable persons and pets	3	4.3. Electrical Connection	11
⚠ 1.3. Electrical safety	4	4.4. Attaching the plastic wedges	11
⚠ 1.4. Handling Safety	4	<b>5 Preparation</b>	<b>12</b>
⚠ 1.5. Installation Safety	4	<b>6 Operating the product</b>	<b>13</b>
⚠ 1.6. Operational safety	5	6.1. Changing the illumination lamp	14
⚠ 1.7. Maintenance and cleaning safety	7	6.2. Changing the door opening direction	14
⚠ 1.8. HomeWhiz	7	6.3. Open door warning	14
⚠ 1.9. Lighting	7	6.4. HarvestFresh	14
<b>2 Environmental Instructions</b>	<b>8</b>	6.5. Freezing fresh food	15
<b>3 Your Refrigerator</b>	<b>9</b>	6.6. Recommendations for storing frozen foods	16
<b>4 Installation</b>	<b>10</b>	6.7. Deep freezer details	16
4.1. Appropriate Installation Location	10	6.8. Placing the food	16
		<b>7 Întreținere și curățare</b>	<b>17</b>
		<b>8 Soluții recomandate</b>	<b>18</b>

# 1 Safety Instructions

- This section includes the safety instructions necessary to prevent the risk of personal injury or material damage.
- Our company shall not be held responsible for damages that may occur if these instructions are not observed.

**!** Installation and repair operations shall always be performed by Authorized Service.

**!** Always use genuine spare parts and accessories.

**!** Original spare parts will be provided for 10 years, following the product purchasing date.

**!** Do not repair or replace any part of the product unless specified expressly in the user manual.

**!** Do not perform any modifications on the product.

## **!** 1.1. Purpose of usage

- This product is not intended for commercial use and it shall not be used out of its intended purpose.

This product is intended for operating interiors, such as households or similar. For example;

- In the staff kitchens of the stores, offices and other working environments,
- In farm houses,
- In the units of hotels, motels or other resting facilities that are used by the customers,
- In hostels, or similar environments,
- In catering services and similar non-retail applications.

This product shall not be used in open or enclosed external environments such as vessels, balconies or terraces. Exposing the product to rain, snow, sunlight and wind may cause risk of fire.

## **!** 1.2. Safety of children, vulnerable persons and pets

- This product may be used by children aged 8 years and older and persons with underdeveloped physical, sensory or mental capabilities or lack of experience and knowledge if they have been given supervision or instruction concerning use of the appliance in a the product safe way and the hazards involved.
- Children between 3 and 8 years are allowed to put and take out food to/from the cooler product.
- Electrical products are dangerous for children and pets. Children and pets must not play with, climb on, or enter the product.
- Cleaning and user maintenance should not be performed by children unless there is someone overseeing them.
- Keep the packaging materials away from children. Risk of injury and suffocation.
- Before disposing of old products that shall not be used any more:

1. Unplug the power cord from the mains socket.
2. Cut the power cord and remove it from the appliance together with the plug.
3. Do not remove the racks and drawers from the product to prevent children from getting inside the appliance.
4. Remove the doors.
5. Store the product so that it shall not be tipped over.
6. Do not allow children to play with the scrapped product.

- Do not dispose of the product by throwing it into fire. Risk of explosion.
- If there is a lock available in the product's door, keep the key out of children's reach.

# Safety instructions

## 1.3. Electrical safety

- The product shall not be plugged into the outlet during installation, maintenance, cleaning, repair, and transportation operations.
- If the power the cord is damaged, it shall be replaced by authorized service only to avoid any risk that may occur.
- Do not tuck the power cord under the product or to the rear of the product. Do not put heavy items on the power cord. The power cord should not be bent, crushed, and come into contact with any heat source.
- Do not use an extension cord, multi-plug or adaptor to operate your product.
- Portable multi sockets or portable power supplies may overheat and cause fire. Thus, do not have a multi-plug behind or in the vicinity of the product.
- The plug shall be easily accessible. If this is not possible, a mechanism that meets the electrical legislation and that disconnects all terminals from the mains (fuse, switch, main switch, etc.) shall be available on the electrical installation.
- Do not touch the plug with wet hands.
- When unplugging the appliance, don't hold the power cord, but the plug.

## 1.4. Handling Safety

- This product is heavy, do not handle it by yourself.
- Do not hold the product from its door while handling the product.
- Be careful not to damage the cooling system and the pipes while handling the product. Do not operate the product if the pipes are damaged, and contact an authorized service.

## 1.5. Installation Safety

- Contact the Authorized Service for the product's installation. To prepare the product for installation, see the information in the user guide and make sure the electric and water utilities are as required. If the installation is not suitable, call a qualified electrician and plumber to have them make the necessary arrangements. Otherwise, electric shock, fire, issues with the product or injuries may occur.
- Check for any damage on the product before installing it. Do not have the product installed if it is damaged.
- Place the product on a level and hard surface and balance with the adjustable legs. Otherwise, the refrigerator may tip over and cause injuries.
- The product shall be installed in a dry and ventilated environment. Do not keep carpets, rugs or similar floor covers under the product. This may cause risk of fire as a result of inadequate ventilation!
- Do not block or cover ventilation holes. Otherwise, power consumption may be increased and damage to your product may occur.
- Do not connect the product to supply systems such as solar power supplies. Otherwise, damage to your product may occur as a result of the abrupt voltage fluctuations!
- The more refrigerant a refrigerator contains, the bigger its installation room shall be. In very small rooms, a flammable gas-air mixture may occur in case of a gas leak in the cooling system. At least 1 m<sup>3</sup> of volume is required for each 8 grams of refrigerant. The amount of the refrigerant available in your product is specified in the Type Label.

# Safety instructions

- The installation place of the product shall not be exposed to direct sunlight and it shall not be in the vicinity of a heat source such as stoves, radiators, etc.

If you cannot prevent installation of the product in the vicinity of a heat source, you shall use a suitable insulation plate and the minimum distance to the heat source shall be as specified below.

- At least 30 cm away from heat sources such as stoves, heating units and heaters, etc.,

- And at least 5 cm away from electric ovens.

- Your product has the protection class of I. Plug the product in a grounded socket that conforms with the Voltage, Current and Frequency values specified in the type label. The socket outlet shall be equipped with a fuse with a rating of 10 A – 16 A. Our company shall not be responsible for the damages that shall be incurred as a result of operating the product without ensuring ground and electrical connections made as per local or national regulations.
- The product's power cable must be unplugged during installation. Otherwise, risk of electric shock and injury may occur!
- Do not plug the product to loose, broken, dirty, greasy sockets or sockets that has come out their seats or sockets with a risk of water contact.
- Place the power cord and hoses (if available) of the product so that they shall not cause a risk of tripping over.
- Penetration of humidity to live parts or to the power cord may cause short circuit. Thus, do not use the product in humid environments or in areas where water may splash (e.g. garage, laundry room, etc.) If the refrigerator is wet by water, unplug it and contact an authorized service.

- Do not connect your refrigerator to power saving devices. These systems are harmful for the product.

## 1.6. Operational safety

- Do not use chemical solvents on the product. These materials contain an explosion risk.
- In case of a failure of the product, unplug it and do not operate until it is repaired by the authorized service. There is a risk of electric shock!
- Do not place a source of flame (e.g. candles, cigarettes, etc.) on the product or in the vicinity of it.
- Do not get on the product. Risk of falling and injury!
- Do not cause damage to the pipes of the cooling system using sharp and piercing tools. The refrigerant that sprays out in case of puncturing the gas pipes, pipe extensions or upper surface coatings may cause irritation of skin and injuries of the eyes.
- Do not place and operate electric appliances inside the refrigerators/ deep freezer unless it is advised by the manufacturer.
- Do not jam any parts of your hands or your body to the moving parts inside the product. Be careful to prevent jamming of your fingers between the refrigerator and its door. Be careful while opening or closing the door if there are children around.
- Do not put ice cream, ice cubes or frozen food to your mouth as soon as you take them out of the freezer. Risk of frostbite!
- Do not touch the inner walls, metal parts of the freezer or food kept inside the refrigerator with wet hands. Risk of frostbite!
- Do not place soda cans or cans and bottles that contain fluids that may be frozen to the freezer compartment. Cans or bottles may explode. Risk of injury and material damage!

# Safety instructions

- Do not use or place materials sensitive against temperature such as flammable sprays, flammable objects, dry ice or other chemical agents in the vicinity of the refrigerator. Risk of fire and explosion!
- Do not store explosive materials such as aerosol cans with flammable materials inside the product.
- Do not place cans containing fluids over the product. Splashing of water on an electrical part may cause the risk of an electric shock or a fire.
- This product is not intended for storage and cooling of medicines, blood plasma, laboratory preparations or similar materials and products that are subject to the Medical Products Directive.
- If the product is used against its intended purpose, it may cause damage to or deterioration of the products kept inside.
- If your refrigerator is equipped with blue light, do not look at this light with optical devices. Do not stare directly at UV LED light for a long time. Ultraviolet rays may cause eye strain.
- Do not fill the product with more food than its capacity. Injuries or damages may occur if the contents of the refrigerator falls when the door is opened. Similar problems may occur when an object is placed over the product.
- Ensure that you have removed any ice or water that may have fallen to the floor to prevent injuries.
- Change the locations of the racks/bottle racks on the door of your refrigerator while the racks are empty only. Danger of physical injury!
- Do not place objects that may fall/tipped over on the product. These objects may fall while opening or closing the door and cause injuries and/or material damages.
- Do not hit or exert excessive pressure on glass surfaces. Broken glass may cause injuries and/or material damages.
- Change the locations of the racks/bottle racks on the door of your refrigerator while the racks are empty only. Danger of physical injury!
- Do not place objects that may fall/tipped over on the product. These objects may fall while opening or closing the door and cause injuries and/or material damages.
- Do not hit or exert excessive pressure on glass surfaces. Broken glass may cause injuries and/or material damages.
- The cooling system in your product contains R600a refrigerant. The refrigerant type used in the product is specified in the the type label. This gas is flammable. Therefore, be careful not to damage the cooling system and the pipes while operating the product. In case of damage to the pipes;
  - Do not touch the product or the power cord,
  - Keep the product away from potential sources of fire that may cause the product to catch fire.
  - Ventilate the area where the product is placed. Do not use a fan.
  - Contact authorized service.
- If the product is damaged and you observe gas leak, please stay away from the gas. Gas may cause frostbite if it contacts your skin.

# Safety instructions

## 1.7. Maintenance and cleaning safety

- Do not pull by the door handle if you shall move the product for cleaning purposes. Handle may cause injuries if it is pulled too hard.
- Do not clean the product by spraying or pouring water on the product and inside the product. Risk of electric shock and fire.
- Do not use sharp or abrasive tools to clean the product. Do not use materials such as household cleaning agents, detergents, gas, gasoline, alcohol, wax, etc.
- Use cleaning and maintenance agents that are not harmful for food only inside the product.
- Do not use steam or steamed cleaning materials for cleaning the product and thawing the ice inside it. Steam contacts the live areas in your refrigerator and causes short circuit or electric shock!
- Take care to keep water away from the electronic circuits or lighting of the product.
- Use a clean, dry cloth to wipe the dust or foreign material on the tips of the plugs. Do not use a wet or damp piece of cloth to clean the plug. Otherwise, risk of fire or electric shock may occur.

## 1.8. HomeWhiz

**(May not be applicable for all models)**

- Follow the safety warnings even if you are away from the product while operating the product via HomeWhiz app. Also, pay attention to the warnings in the app.

## 1.9. Lighting

**(May not be applicable for all models)**

- Contact an authorized service when you shall replace the LED / bulb using for lighting.

## 2 Environmental Instructions

### 2.1. Compliance with the WEEE Directive and Disposing of the Waste Product:

This product complies with EU WEEE Directive (2012/19/EU). This product bears a classification symbol for waste electrical and electronic equipment (WEEE).



This symbol indicates that this product shall not be disposed with other household wastes at the end of its service life. Used device must be returned to official

collection point for recycling of electrical and electronic devices. To find these collection systems please contact to your local authorities or retailer where the product was purchased. Each household performs important role in recovering and recycling of old appliance. Appropriate disposal of used appliance helps prevent potential negative consequences for the environment and human health.

### 2.2. Compliance with RoHS Directive

The product you have purchased complies with EU RoHS Directive (2011/65/EU). It does not contain harmful and prohibited materials specified in the Directive.

### 2.3. Package information



Packaging materials of the product are manufactured from recyclable materials in accordance with our National Environment Regulations. Do not dispose of the packaging materials together with the domestic or other wastes. Take them to the packaging material collection points designated by the local authorities.

## 3 Your Refrigerator

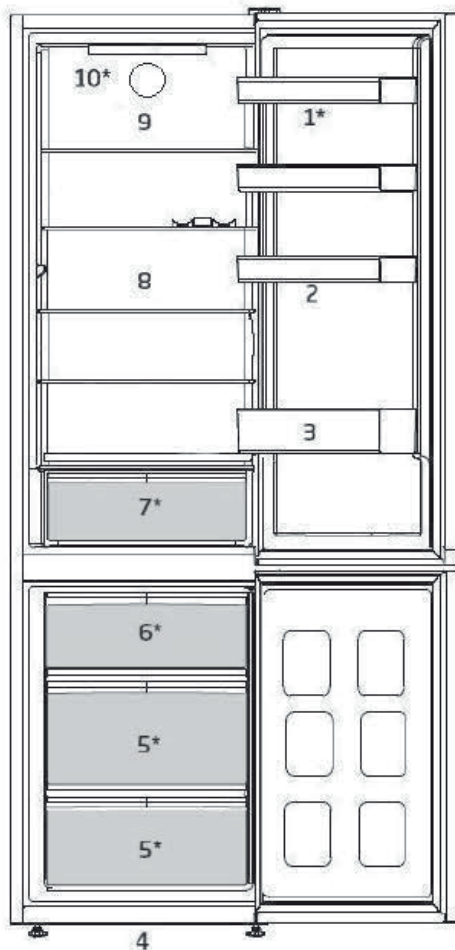

- |    |                         |     |                          |
|----|-------------------------|-----|--------------------------|
| 1. | Adjustable door shelves | 6.  | Quick freeze compartment |
| 2. | Egg tray                | 7.  | Crisper                  |
| 3. | Bottle shelf            | 8.  | Adjustable shelves       |
| 4. | Adjustable front feet   | 9.  | Fan                      |
| 5. | Freezer compartment     | 10. | Illumination lamp        |

**\*May not be available in all models**



Figures that take place in this instruction manual are schematic and may not correspond exactly with your product. If the subject parts are not included in the product you have purchased, then it is valid for other models.





## 4 Installation

 Read the “Safety Instructions” section first!

### 4.1. Appropriate Installation Location

Contact an Authorized Service for the installation of the product. In order to prepare the product for use, refer the information in the user manual and ensure that electrical installation and water installation are appropriate. If not, call a qualified electrician and technician to have any necessary arrangements carried out.

	<b>WARNING:</b> Manufacturer shall not be held liable for damages that may arise from procedures carried out by unauthorized persons.
	<b>WARNING:</b> Product must not be plugged in during installation. Otherwise, there is the risk of death or serious injury!
	<b>WARNING:</b> If the door clearance of the room where the product shall be placed is so tight to prevent passing of the product, remove the door of the room and pass the product through the door by turning it to its side; if this does not work, contact the authorized service.

- Place the product on an even floor surface to prevent jolts.
- Install the product at least 30 cm away from heat sources such as hobs, heater cores and stoves and at least 5 cm away from electrical ovens.
- Product must not be subjected to direct sun light and kept in humid places.
- Please provide at least 5cm distance for air circulation between the back side of your product and the wall to avoid condensation on the rear panel of product.

- Appropriate air ventilation must be provided around your product in order to achieve an efficient operation. If the product is to be placed in a recess in the wall, pay attention to leave at least 5 cm distance with the ceiling and side walls.
- Your product requires adequate air circulation to function efficiently. If the product will be placed in an alcove, remember to leave at least 5 cm clearance between the product and the ceiling, rear wall and the side walls.
- If the product will be placed in an alcove, remember to leave at least 5 cm clearance between the product and the ceiling, rear wall and the side walls. Check if the rear wall clearance protection component is present at its location (if provided with the product). If the component is not available, or if it is lost or fallen, position the product so that at least 5 cm clearance shall be left between the rear surface of the product and the wall of the room. The clearance at the rear is important for efficient operation of the product.

### 4.2. Adjusting the Feet

If the product stands unbalanced after installation, adjust the feet on the front by rotating them to the right or left.

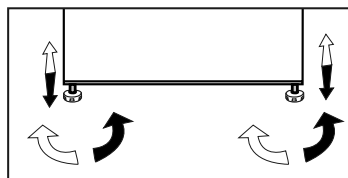

# Installation

## 4.3. Electrical Connection

**WARNING:**

Do not make connections via extension cables or multi-plugs

**WARNING:**

Damaged power cable must be replaced by the Authorized Service Agent.



If two coolers are to be installed side by side, there should be at least 4 cm distance between them.

- Our company shall not be liable for any damages that will arise when the product is used without grounding and electrical connection in accordance with the national regulations.
- Power cable plug must be within easy reach after installation.
- Do not extension cords or cordless multiple outlets between your product and the wall outlet.

**Hot Surface Warning!**

Side walls of your product is equipped with refrigerant pipes to improve the cooling system. Refrigerant with high temperatures may flow through these areas, resulting in hot surfaces on the side walls. This is normal and does not need any servicing. Please pay attention while touching these areas.

## 4.4. Attaching the plastic wedges

Use the plastic wedges in the provided with the product to provide sufficient space for air circulation between the product and the wall.

1. To attach the wedges, remove the screws on the product and use the screws provided with the wedges.
2. Attach 2 plastic wedges on the ventilation cover as shown in the figure.

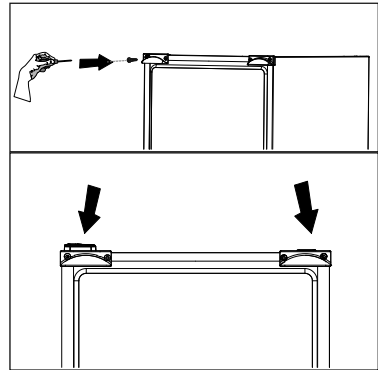

## 5 Preparation

**!** Read the “Safety Instructions” section first!

- For a freestanding appliance; ‘this refrigerating appliance is not intended to be used as a built-in appliance.
- Your refrigerator should be installed at least 30 cm away from heat sources such as hobs, ovens, central heater and stoves and at least 5 cm away from electrical ovens and should not be located under direct sunlight.
- The ambient temperature of the room where you install your refrigerator should at least be +5°C. Operating your refrigerator under cooler conditions is not recommended with regard to its efficiency.
- Please make sure that the interior of your refrigerator is cleaned thoroughly.
- If two refrigerators are to be installed side by side, there should be at least 2 cm distance between them.
- When you operate your refrigerator for the first time, please observe the following instructions during the initial six hours.
- The door should not be opened frequently.
- It must be operated empty without any food in it.
- Do not unplug your refrigerator. If a power failure occurs out of your control, please see the warnings in the “Recommended solutions for the problems” section.
- Original packaging and foam materials should be kept for future transportations or moving.
- The baskets/drawers that are provided with the chill compartment must always be in use for low energy consumption and for better storage conditions.
- Food contact with the temperature sensor in the freezer compartment may increase energy consumption of the appliance. Thus any contact with the sensor(s) must be avoided.
- In some models, the instrument panel automatically turns off 1 minutes after the door has closed. It will be reactivated when the door has opened or pressed on any key.
- Due to temperature change as a result of opening/closing the product door during operation, condensation on the door/body shelves and the glass containers is normal.
- Since hot and humid air will not directly penetrate into your product when the doors are not opened, your product will optimize itself in conditions sufficient to protect your food. Functions and components such as compressor, fan, heater, defrost, lighting, display and so on will operate according to the needs to consume minimum energy under these circumstances.
- In case of multiple options are present glass shelves must be placed so that the air outlets at the backwall are not blocked, preferably air outlets are remaining below the glass shelf. This combination may help improving air distribution and energy efficiency.

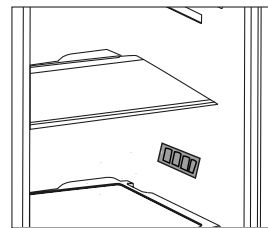

# 6 Operating the product

## Product Control Panel

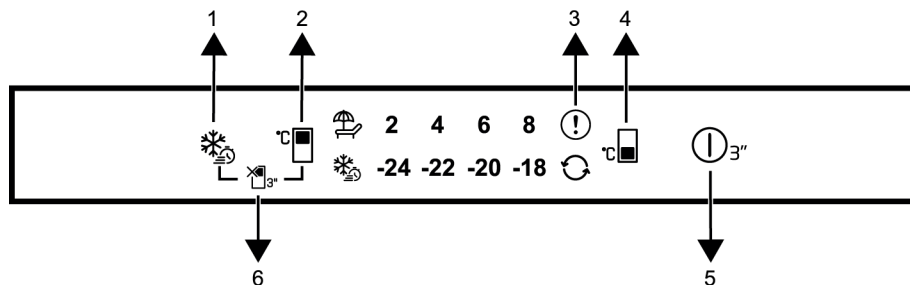

- |  |  |
|--|--|
| 1 Error Status Indicator                       | 2 Cooler Compartment Temperature Setting Key |
| 3 * Cooler Compartment OFF (Vacation) Function | 4 Energy Saving (Display Off) Indicator      |
| 5 Freezer Compartment Temperature Setting Key  | 6 Quick Freezing Key                         |

 Read the "Safety Instructions" section first.

Auditory and visual functions on the indicator panel will assist you in using the refrigerator.

**\*Optional:** Shown functions are optional, there may be differences of shape and location in functions found on your appliance's indicator panel.

### 1. Error Condition Indicator

This indicator shall be active when your refrigerator cannot perform adequate cooling or in case of any sensor error. Exclamation mark may be displayed when you load warm food to the freezer compartment or keep the door open for a long period of time. This is not a fault, this warning shall be removed when the food is cooled down or when any key is pressed.

### 2. Cooler Compartment Temperature

#### Setting Key

Allows setting of temperature for cooler compartment. Pressing the key will enable the cooler compartment temperature to be set at 8 °C, 6 °C, 4 °C, and 2 °C.

### 3. Cooler Compartment Off (Vacation)

#### Function Key

Press the key for 3 seconds to activate the vacation function. Vacation mode is activated and the LED on the vacation symbol is illuminated. The cooler compartment does not perform active cooling function. You should not keep your food in the cooler compartment if you activate this function. The other compartments continue to cool according to temperatures set before. Press the key for 3 seconds again to cancel this function.

# Operating the product

## 4. Energy Saving (Display Off)

### Indicator

When the doors are not opened and closed for an extended period of time, the energy saving mode is automatically enabled and the energy saving icon lights up. When the energy saving function is enabled, all icons other than the energy saving icon disappear on the screen. When the energy saving function is active, pressing any key or opening the door will deactivate the energy saving function and the display signals will return to normal. The energy-saving function is a function activated ex-factory and can not be cancelled.

## 5. Freezer Compartment

### Temperature Setting Key

Temperature setting is made for freezer compartment. Pressing the key will enable the freezer compartment temperature to be set at -18 °C, -20 °C, -22 °C, and -24 °C values.

## 6. Quick Freezing Key

When the quick freeze key is pressed, the LED on the quick freeze key is illuminated and the quick freeze function shall be activated. The freezer compartment temperature is set to -27 °C. Press the key again to cancel the function. The quick freezing function shall be automatically cancelled after a specified period. To freeze a large amount of fresh food, press the quick freezing key before placing the food in the freezer compartment.

## 6.1. Panou de control

To change the Bulb/LED used for illumination of your refrigerator, call your Authorized Service.

The lamp(s) used in this appliance is not suitable for household room illumination. The intended purpose of this lamp is to assist the user to place foodstuffs in the refrigerator/freezer in a safe and comfortable way.

The lamps used in this appliance have to withstand extreme physical conditions such as temperatures below -20 °C.

**(only chest and upright freezer)**

## 6.2. Changing the door opening direction

Door opening direction of your refrigerator can be changed according to the place you are using it. If this is necessary, please call your nearest Authorized Service.

## 6.3. Open door warning

An audio warning will be given when the fridge or freezer compartment door of your product is left open for a certain period of time. This audio warning signal will mute when any button on the indicator is pressed or when the door is closed.

## 6.4. HarvestFresh

**\*May not be available in all models**

**For HarvestFresh,**

Fruits and vegetables stored in crispers illuminated with the HarvestFresh technology preserve their vitamins for a longer time thanks to the blue, green, red lights and dark cycles, which simulate a day cycle. If you open the door of the refrigerator during the dark period of the HarvestFresh technology, the refrigerator will automatically detect this and enable the blue-green or red light to illuminate the crisper for your convenience. After you have closed the door of the refrigerator, the dark period will continue, representing the night time in a day cycle.

## Operating the product

### 6.5. Freezing fresh food

- 8 hours before freezing the fresh food activate the Quick Freeze function.
- To preserve food quality, the food items placed in the freezer compartment must be frozen as quickly as possible, use the rapid freezing for this.
- Freezing the food items when fresh will extend the storage time in the freezer compartment.
- Pack the food items in air-tight packs and seal tightly.
- Make sure the food items are packed before putting in the freezer. Use freezer holders, tinfoil and dampproof paper, plastic bag or similar packaging materials instead of traditional packaging paper.

- Freezing the food items when fresh will extend the storage time in the freezer compartment.



Ice in the freezing compartment thaws automatically.

- Frozen food items must be used immediately after defrosting and should not be frozen again.
- Do not free large quantities of food at once.
- Mark each food pack by writing the date on the package before freezing. This will allow you to determine the freshness of each pack every time the freezer is opened. Keep the earlier food items in the front to ensure they are used first.
- Pack the food items in air-tight packs and seal tightly

Freezer Compartment Temperature Setting	Cooler Compartment Temperature Setting	Details
-18°C	4°C	This is the default, recommended setting.
-20,-22 or -24°C	4°C	These settings are recommended for ambient temperatures exceeding 30°C.
Quick Freeze	4°C	Use when you want to freeze your food in a short time. When the process ends, the product will regain its position.
-18°C or colder	2°C	Use these settings if you believe the cooler compartment is not cold enough due to ambient temperature or frequently opening the door.

### 6.6. Recommendations for storing frozen foods

The compartment must be set to at least  $-18^{\circ}\text{C}$ .

1. Place the food items in the freezer as quickly as possible to avoid defrosting.
2. Before freezing, check the "Expiry Date" on the package to make sure it is not expired.
3. Make sure the food's packaging is not damaged.

### 6.7. Deep freezer details

As per the IEC 62552 standards, the freezer must have the capacity to freeze 4,5 kg of food items at  $-18^{\circ}\text{C}$  or lower temperatures in 24 hours for each 100 litres of freezer compartment volume. Food items can only be preserved for extended periods at or below temperature of  $-18^{\circ}\text{C}$ . You can keep the foods fresh for months (in deep freezer at or below temperatures of  $18^{\circ}\text{C}$ ).















The food items to be frozen must not contact the already-frozen food inside to avoid partial defrosting.

Boil the vegetables and filter the water to extend the frozen storage time. Place the food in air-tight packages after filtering and place in the freezer. Bananas, tomatoes, lettuce, celery, boiled eggs, potatoes and similar food items should not be frozen. In case this food rots, only nutritional values and eating qualities will be negatively affected. A rotting threatening human health is not in question.

### 6.8. Placing the food

Freezer compartment shelves	Various frozen goods including meat, fish, ice cream, vegetables etc.
Cooler compartment shelves	Food items inside pots, capped plate and capped cases, eggs (in capped case)
Cooler compartment door shelves	Small and packed food or beverages
Vegetable bin	Fruits and vegetables
Fresh food compartment	Delicatessen (breakfast food, meat products to be consumed in short notice)

## 7 Maintenance and cleaning

-  Read the “Safety Instructions” section first!
-  Never use gasoline, benzene or similar substances for cleaning purposes.
-  We recommend that you unplug the appliance before cleaning.
-  Never use any sharp abrasive instrument, soap, household cleaner, detergent and wax polish for cleaning.
-  For non-No Frost products, water drops and frosting up to a fingerbreadth occur on the rear wall of the Fridge compartment. Do not clean it; never apply oil or similar agents on it.
-  Only use slightly damp microfiber cloths to clean the outer surface of the product. Sponges and other types of cleaning cloths may scratch the surface.
-  Use lukewarm water to clean the cabinet of your refrigerator and wipe it dry.
-  Use a damp cloth wrung out in a solution of one teaspoon of bicarbonate of soda to one pint of water to clean the interior and wipe it dry.
-  Make sure that no water enters the lamp housing and other electrical items.
-  If your refrigerator is not going to be used for a long period of time, unplug the power cable, remove all food, clean it and leave the door ajar.
-  Check door seals regularly to ensure they are clean and free from food particles.
-  To remove door racks, remove all the contents and then simply push the door rack upwards from the base.
-  Never use cleaning agents or water that contain chlorine to clean the outer surfaces and chromium coated parts of the product. Chlorine causes corrosion on such metal surfaces.
-  Do not use sharp, abrasive tools, soap, household cleaning agents, detergents, kerosene, fuel oil, varnish etc. to prevent removal and deformation of the prints on the plastic part. Use lukewarm water and a soft cloth for cleaning and then wipe it dry.

### Protection of plastic surfaces

-  Do not put the liquid oils or oilcooked meals in your refrigerator in unsealed containers as they damage the plastic surfaces of your refrigerator. In case of spilling or smearing oil on the plastic surfaces, clean and rinse the relevant part of the surface at once with warm water.



## 8 Troubleshooting

Please review this list before calling the service. It will save your time and money. This list includes frequent complaints that are not arising from defective workmanship or material usage. Some of the features described here may not exist in your product.

### The refrigerator does not operate.

- The plug is not inserted into the socket correctly. >>> Insert the plug into the socket securely.
- The fuse of the socket which your refrigerator is connected to or the main fuse have blown out. >>>Check the fuse.

### Condensation on the side wall of the fridge compartment (MULTIZONE, COOL CONTROL and FLEXI ZONE).

- Door has been opened frequently. >>>Do not open and close the door of refrigerator frequently.
- Ambient is very humid. >>>Do not install your refrigerator into highly humid places.
- Food containing liquid is stored in open containers. >>>Do not store food with liquid content in open containers.
- Door of the refrigerator is left ajar. >>> Close the door of the refrigerator.
- Thermostat is set to a very cold level.>>> Set the thermostat to a suitable level.

### Compressor is not running

- Protective thermic of the compressor will blow out during sudden power failures or plug-out plug-ins as the refrigerant pressure in the cooling system of the refrigerator has not been balanced yet. The refrigerator will start running approximately after 6 minutes. Please call the service if the refrigerator does not startup at the end of this period.
- The fridge is in defrost cycle. >>>This is normal for a full-automatically defrosting refrigerator. Defrosting cycle occurs periodically.
- The refrigerator is not plugged into the socket. >>>Make sure that the plug is fit into the socket.
- Temperature settings are not made correctly. >>> Select the suitable temperature value.
- There is a power outage. >>>Refrigerator

returns to normal operation when the power restores.

### The operation noise increases when the refrigerator is running.

- The operating performance of the refrigerator may change due to the changes in the ambient temperature. It is normal and not a fault.

### The refrigerator is running frequently or for a long time.

- New product may be wider than the previous one. Larger refrigerators operate for a longer period of time.
- The room temperature may be high. >>> It is normal that the product operates for longer periods in hot ambient.
- The refrigerator might be plugged in recently or might be loaded with food. >>> When the refrigerator is plugged in or loaded with food recently, it will take longer for it to attain the set temperature. This is normal.
- Large amounts of hot food might be put in the refrigerator recently. >>>Do not put hot food into the refrigerator.
- Doors might be opened frequently or left ajar for a long time. >>>The warm air that has entered into the refrigerator causes the refrigerator to run for longer periods. Do not open the doors frequently.
- Freezer or fridge compartment door might be left ajar. >>>Check if the doors are closed completely.
- The refrigerator is adjusted to a very low temperature. >>>Adjust the refrigerator temperature to a warmer degree and wait until the temperature is achieved.
- Door seal of the fridge or freezer may be soiled, worn out, broken or not properly seated. >>> Clean or replace the seal. Damaged/broken seal causes the refrigerator to run for a longer period of time in order to maintain the current temperature.

### Freezer temperature is very low while the fridge temperature is sufficient.

- The freezer temperature is adjusted to a very low value. >>>Adjust the freezer temperature to a warmer degree and check.

# Troubleshooting

Fridge temperature is very low while the freezer temperature is sufficient.

- The fridge temperature is adjusted to a very low value. >>>Adjust the fridge temperature to a warmer degree and check.

Food kept in the fridge compartment drawers is frozen.

- The fridge temperature is adjusted to a very high value. >>> Adjust the fridge temperature to a lower value and check.

Temperature in the fridge or freezer is very low.

- The fridge temperature is adjusted to a very high value. >>>Fridge compartment temperature setting has an effect on the temperature of the freezer. Change the temperatures of the fridge or freezer and wait until the relevant compartments contain a sufficient temperature.
- Doors are opened frequently or left ajar for a long time. >>>Do not open the doors frequently.
- Door is ajar. >>>Close the door completely.
- The refrigerator is plugged in or loaded with food recently. >>>This is normal. When the refrigerator is plugged in or loaded with food recently, it will take longer for it to attain the set temperature.
- Large amounts of hot food might be put in the refrigerator recently. >>>Do not put hot food into the refrigerator.

Vibrations or noise.

- The floor is not level or stable. >>> If the refrigerator rocks when moved slowly, balance it by adjusting its feet. Also make sure that the floor is strong enough to carry the refrigerator, and level.
- The items put onto the refrigerator may cause noise. >>>Remove the items on top of the refrigerator.

There are noises coming from the refrigerator like liquid flowing, spraying, etc.

- Liquid and gas flows occur in accordance with the operating principles of your refrigerator. It is normal and not a fault.

Whistle comes from the refrigerator.

- Fans are used in order to cool the refrigerator. It is normal and not a fault.

Condensation on the inner walls of refrigerator.

- Hot and humid weather increases icing and

condensation. It is normal and not a fault.

- Doors are opened frequently or left ajar for a long time. >>>Do not open the doors frequently. Close them if they are open.
- Door is ajar. >>>Close the door completely.

Humidity occurs on the outside of the refrigerator or between the doors.

- There might be humidity in the air; this is quite normal in humid weather. When the humidity is less, condensation will disappear.

Bad odour inside the refrigerator.

- No regular cleaning is performed. >>>Clean the inside of the refrigerator regularly with a sponge, lukewarm water or carbonate dissolved in water.
- Some containers or package materials may cause the smell. >>> Use a different container or different brand packaging material.
- Food is put into the refrigerator in uncovered containers. >>>Keep the food in closed containers. Microorganisms spreading out from uncovered containers can cause unpleasant odours.
- Remove the foods that have expired best before dates and spoiled from the refrigerator.

The door is not closing.

- Food packages are preventing the door from closing. >>>Replace the packages that are obstructing the door.
- The refrigerator is not completely even on the floor. >>>Adjust the feet to balance the refrigerator.
- The floor is not level or strong. >>>Make sure that the floor is level and capable to carry the refrigerator.

Crispers are stuck.

- The food is touching the ceiling of the drawer. >>>Rearrange food in the drawer.

If The Surface Of The Product Is Hot.

- High temperatures may be observed between the two doors, on the side panels and at the rear grill while the product is operating. This is normal and does not require service maintenance!

## DISCLAIMER / WARNING

Some (simple) failures can be adequately handled by the end-user without any safety issue or unsafe use arising, provided that they are carried out within the limits and in accordance with the following instructions (see the “Self-Repair” section).

Therefore, unless otherwise authorized in the “Self-Repair” section below, repairs shall be addressed to registered professional repairers in order to avoid safety issues. A registered professional repairer is a professional repairer that has been granted access to the instructions and spare parts list of this product by the manufacturer according to the methods described in legislative acts pursuant to Directive 2009/125/EC.

**However, only the service agent (i.e. authorized professional repairers) that you can reach through the phone number given in the user manual/warranty card or through your authorized dealer may provide service under the guarantee terms. Therefore, please be advised that repairs by professional repairers (who are not authorized by Beko) shall void the guarantee.**

### Self-Repair

Self-repair can be done by the end-user with regard to the following spare parts: door handles, door hinges, trays, baskets and door gaskets (an updated list is also available in support.beko.com as of 1st March 2021).

Moreover, to ensure product safety and to prevent risk of serious injury, the mentioned self-repair shall be done following the instructions in the user manual for selfrepair or which are available in support.beko.com. For your safety, unplug the product before attempting any self-repair.

Repair and repair attempts by end-users for parts not included in such list and/or not following the instructions in the user manuals for self-repair or which are available in support.beko.com, might give raise to safety issues not attributable to Beko, and will void the warranty of the product.

Therefore, it is highly recommended that end-users refrain from the attempt to carry out repairs falling outside the mentioned list of spare parts, contacting in such cases authorized professional repairers or registered professional repairers. On the contrary, such attempts by end-users may cause safety issues and damage the product and subsequently cause fire, flood, electrocution and serious personal injury to occur.

By way of example, but not limited to, the following repairs must be addressed to authorized professional repairers or registered professional repairers: compressor, cooling circuit, main board, inverter board, display board, etc.

The manufacturer/seller cannot be held liable in any case where end-users do not comply with the above.

The spare part availability of the refrigerator that you purchased is 10 years.

During this period, original spare parts will be available to operate the refrigerator properly.

The minimum duration of guarantee of the refrigerator that you purchased is 24 months.

This product is equipped with a lighting source of the «G» energy class.

The lighting source in this product shall only be replaced by professional repairers.

