



INSTRUKCJA OBSŁUGI



Chłodziarka
model MPM-335-CJ-30, MPM-335-CJ-31

PRZED PIERWSZYM UŻYCIEM ZAPOZNAJ SIĘ Z INSTRUKCJĄ OBSŁUGI

PL

INSTRUKCJA OBSŁUGI3

EN

OPERATING MANUAL 18

UA

ІНСТРУКЦІЯ З ЕКСПЛУАТАЦІЇ.....33

Szanowni Państwo!

Przed pierwszym użyciem urządzenia należy zapoznać się z instrukcją obsługi. Instrukcję obsługi należy zachować podczas całego okresu użytkowania urządzenia.

INFORMACJE NA TEMAT BEZPIECZEŃSTWA

W trosce o własne bezpieczeństwo i poprawną eksploatację urządzenia, należy dokładnie zapoznać się z instrukcją obsługi, wraz ze wskazówkami i ostrzeżeniami, przed instalacją i pierwszym użyciem. Aby uniknąć niepotrzebnych błędów i wypadków ważne jest, by wszystkie osoby korzystające z urządzenia dokładnie zapoznały się z jego działaniem i zabezpieczeniami. Zachowaj instrukcję i upewnij się, żeby była przekazana wraz z urządzeniem, kiedy będzie przemieszczane lub sprzedawane, aby wszystkie osoby z niego korzystające były zawsze odpowiednio poinstruowane w zakresie obsługi i bezpieczeństwa.

W celu ochrony życia i własności trzeba stosować się do zaleceń zawartych w niniejszej instrukcji, ponieważ producent nie ponosi odpowiedzialności za uszkodzenia wynikające z zaniedbania.

BEZPIECZEŃSTWO DZIECI I OSÓB SZCZEGÓLNEJ TROSKI

- ▶ Urządzenie może być używane przez dzieci powyżej 8 roku życia i osoby o ograniczonych zdolnościach ruchowych, postrzegania lub umysłowych, bądź nie posiadających wiedzy i doświadczenia, tylko pod nadzorem lub po otrzymaniu instruktażu w zakresie bezpiecznego używania oraz przy zrozumieniu potencjalnych zagrożeń.
- ▶ Trzeba zapewnić nadzór, żeby dzieci nie bawiły się urządzeniem. Nie wolno im siadać na elementach wysuwanych i zawieszać się na drzwiach.
- ▶ Należy zwrócić szczególną uwagę, aby z urządzenia nie korzystały pozostawione bez opieki dzieci.
- ▶ Dzieci w wieku poniżej 3 lat nie mogą przebywać w pobliżu urządzenia, jeżeli nie są w sposób nieprzerwany nadzorowane.
- ▶ Czyszczenie i konserwacja nie mogą być wykonywane przez dzieci poniżej 8 roku życia i bez nadzoru osoby dorosłej.
- ▶ Dzieci w wieku 3-8 lat mogą umieszczać produkty w urządzeniu oraz je z niego wyjmować.
- ▶ Dzieci nie powinny bawić się opakowaniem. Istnieje ryzyko uduszenia.
- ▶ W przypadku usuwania urządzenia, wyjąć wtyczkę z gniazdka, odciąć przewód zasilający (tak blisko urządzenia, jak to możliwe) i zdjąć drzwi, żeby zapobiec porażeniu elektrycznemu lub przypadkowemu zamknięciu się w środku bawiących się dzieci.

- ▶ Jeśli to urządzenie posiadające uszczelki magnetyczne na drzwiach ma zastąpić starsze urządzenie wyposażone w zamek sprężynowy (zatrask) na drzwiach lub pokrywie, trzeba rozmontować ten zamek przed usunięciem starszego urządzenia. Dzięki temu nie stanie się śmiertelną pułapką dla dzieci.

OGÓLNE INFORMACJE NA TEMAT BEZPIECZEŃSTWA

OSTRZEŻENIE! Zadbaj, by otwory wentylacyjne wokół urządzenia lub w otaczających meblach (w przypadku wbudowanego modelu) były otwarte i niezastłonięte.

OSTRZEŻENIE! Nie używać urządzeń mechanicznych ani środków innych niż zalecane przez producenta, żeby przyspieszyć proces odszraniania.

OSTRZEŻENIE! Chronić przed uszkodzeniem obwód chłodzenia.

OSTRZEŻENIE! Wewnątrz komory do przechowywania produktów żywnościowych nie używać sprzętu elektrycznego innego typu niż zalecane przez wytwórcę.

OSTRZEŻENIE! Nie dotykać żarówki, która jest włączona od dłuższego czasu, ponieważ może być bardzo gorąca.

OSTRZEŻENIE! Ustawiając urządzenie, sprawdź przewód zasilający czy nie jest zagnieciony ani uszkodzony.

OSTRZEŻENIE! Nie używaj przenośnych gniazdek zasilających / przedłużaczy/ lub urządzeń zasilających z tyłu urządzenia.

- ▶ Nie przechowywać w urządzeniu substancji wybuchowych, takich jak aerozole z rozpylaczem.
- ▶ W niniejszej chłodziarce używa się chłodziwa R600a, które jest bardzo łatwopalne.
- ▶ Zwrócić uwagę, aby podczas transportu i instalacji urządzenia nie uszkodzić żadnego elementu obwodu chłodzenia
 - unikać otwartych płomieni i źródeł zapłonu
 - dokładnie wietrzyć pomieszczenie, w którym znajduje się urządzenie
- ▶ Wszelkie zmiany specyfikacji lub urządzenia są niebezpieczne. Wszelkie uszkodzenia przewodu mogą spowodować spięcie, pożar i/lub porażenie elektryczne.
- ▶ Urządzenie ma służyć do użytku domowego

OSTRZEŻENIE! Wszystkie części elektryczne (wtyczka, przewód zasilania, sprężarka itp.) muszą być wymieniane przez licencjonowanego technika lub innego wykwalifikowanego pracownika serwisu.

OSTRZEŻENIE! Żarówka dostarczona wraz z urządzeniem jest „żarówką specjalnego zastosowania” i może być używana tylko z tym urządzeniem. Nie służy ona do oświetlania domu.

- ▶ Nie wolno przedłużać przewodu zasilania.
- ▶ Sprawdzić, czy wtyczka nie jest przygnieciona tyłem urządzenia lub uszkodzona. Przygnieciona lub uszkodzona wtyczka może się przegrzewać i powodować pożar. Nie używać uszkodzonego urządzenia, również wtedy gdy uszkodzony jest przewód sieciowy lub wtyczka – w takim wypadku należy zgłosić uszkodzenie w autoryzowanym punkcie serwisowym.
- ▶ Urządzenie chłodnicze należy koniecznie podłączyć do gniazdka z uziemieniem.
- ▶ Sprawdzić, czy wtyczka urządzenia jest dostępna.
- ▶ Nie ciągnąć za kabel zasilania.
- ▶ Nie wkładać wtyczki, jeśli gniazdko jest luźne. Istnieje ryzyko porażenia elektrycznego lub pożaru.
- ▶ Urządzenie jest ciężkie. Trzeba uważać podczas jego przemieszczania.
- ▶ Nie wyjmować ani nie dotykać produktów z zamrażarki mokrymi/wilgotnymi rękami, ponieważ może to powodować podrażnienie skóry i odmrożenia.
- ▶ Unikać długotrwałego wystawienia urządzenia na bezpośrednie działanie promieni słonecznych. Nie używać urządzenia na wolnym powietrzu.
- ▶ Aby uniknąć zanieczyszczenia żywności, należy przestrzegać następujących zasad:
- ▶ Pozostawienie otwartych drzwi przez dłuższy czas może spowodować znaczny wzrost temperatury w komorach urządzenia.
- ▶ Należy regularnie czyścić powierzchnie, które mogą mieć kontakt z żywnością.
- ▶ Surowe mięso i ryby należy przechowywać w pojemnikach – tak, aby zawartość nie miała kontaktu ani nie kapała na inną żywność.
- ▶ Dwugwiazdkowe zamrażalniki na mrożonki (jeśli są w urządzeniu) są odpowiednie tylko do przechowywania wstępnie zamrożonej żywności, przechowywania lodów smakowych i robienia kostek lodu.
- ▶ Przedziały jedno-, dwu – i trzygwiazdkowe (jeśli są w urządzeniu) nie nadają się do zamrażania świeżej żywności. – Jeśli urządzenie pozostanie puste przez dłuższy czas, należy je wyłączyć, rozmrozić, oczyścić, osuszyć i pozostawić otwarte drzwi, aby zapobiec rozwojowi bakterii w urządzeniu.



OSTRZEŻENIE! Podczas użytkowania, serwisowania i utylizacji urządzenia, prosimy szczególnie zwrócić uwagę na zamieszczony obok – żółty lub pomarańczowy symbol, który umieszczony jest z tyłu urządzenia (na tylnym panelu lub sprężarce).

Sygnalizuje on ryzyko wystąpienia pożaru z uwagi na łatwopalne substancje znajdujące się w systemie chłodzenia. Z tego względu urządzenie należy zawsze przechowywać z dala od źródeł ognia.

Przechowuj produkty zgodnie z poniższą tabelą

Komora urządzenia	Rodzaj żywności
Półki na drzwiach lub chłodziarka	<ul style="list-style-type: none">• Produkty bez konserwantów: dżemy, soki, napoje, przyprawy.• Nie przechowywać łatwo psujących się produktów.
Komora specjalnej wilgotności /dolna szuflada	<ul style="list-style-type: none">• Owoce, zioła i warzywa powinny być przechowywane w specjalnych pojemnikach.• Nie przechowywać bananów, cebuli, ziemniaków, czosnku.
Komora świeżości/dolna szuflada	Surowe mięso, drób, ryby (krótki termin ważności).
Chłodziarka – półka środkowa	Nabiał, jaja.
Chłodziarka – górna półka	Produkty nie wymagające obróbki termicznej: gotowa żywność, wędliny, wcześniej przyrządzone potrawy.
Szuflady w zamrażarce	<ul style="list-style-type: none">• Produkty o długim terminie przydatności.• Dolna szuflada/półka: surowe mięso, drób, ryby.• Środkowa szuflada/półka: mrożone warzywa, frytki.• Górna szuflada/półka: lody, mrożone owoce, ciasta.

CODZIENNE UŻYTKOWANIE

- ▶ Nie wolno ponownie zamrażać raz rozmrożonych produktów.
- ▶ Pakowane produkty mrożone przechowywać zgodnie z zaleceniami ich producenta.
- ▶ Należy ściśle przestrzegać zaleceń producenta w zakresie przechowywania. Trzeba odnieść się do odpowiednich instrukcji.
- ▶ Nie umieszczać napojów gazowanych w komorze zamrażalnika, które może spowodować wybuch i uszkodzenie urządzenia.
- ▶ Lizaki lodowe mogą powodować odmrożenia, jeśli są spożywane bezpośrednio po wyjęciu z urządzenia.

PIELĘGNACJA I CZYSZCZENIE

- ▶ Przed konserwacją wyłączyć urządzenie i odłączyć wtyczkę z gniazda zasilania.
- ▶ Nie czyścić urządzenia przy użyciu metalowych przedmiotów.
- ▶ Nie używać ostrych przedmiotów do usuwania lodu z urządzenia. Korzystać z plastikowej drapaczki.
- ▶ Regularnie sprawdzać odpływ roztopionej wody w chłodziarce. W razie konieczności, oczyścić. Jeśli odpływ jest zablokowany, woda będzie się zbierać na dnie urządzenia.

INSTALACJA

Ważne! Połączenia elektryczne trzeba wykonać zgodnie z instrukcją podaną w odpowiednich paragrafach.

- ▶ Rozpakować urządzenie i sprawdzić pod kątem uszkodzeń. Nie podłączać urządzenia, jeśli jest uszkodzone. Niezwłocznie zgłaszać ewentualne uszkodzenia w miejscu zakupu. W takim przypadku zachować opakowanie.
- ▶ Po ustawieniu i wypoziomowaniu zalecamy odczekanie co najmniej cztery godziny przed podłączeniem urządzenia, co pozwoli olejowi spłynąć z powrotem do sprężarki.
- ▶ Wokół urządzenia powinna być możliwa odpowiednia cyrkulacja powietrza, dzięki czemu przewody nie będą się przegrzewać. W celu zapewnienia odpowiedniej wentylacji, trzeba postępować zgodnie z instrukcją.
- ▶ Wszędzie, gdzie to możliwe powinny zostać umieszczone elementy dystansujące przy ścianie, żeby uniknąć dotknięcia lub złapania gorących części (sprężarki, chłodnicy) i ewentualnego poparzenia.
- ▶ Nie umieszczać urządzenia w pobliżu grzejników lub kuchenek.
- ▶ Sprawdzić, czy wtyczka sieciowa jest łatwo dostępna po instalacji urządzenia.

SERWIS

- ▶ Wszelkie prace elektryczne wymagane do serwisowania urządzenia powinny być wykonywane przez wykwalifikowanego elektryka lub inną kompetentną osobę.
- ▶ Urządzenie powinno być sprawdzane przez autoryzowany serwis i do naprawy można używać tylko oryginalnych części zamiennych.

Ten produkt zawiera źródło światła o klasie efektywności energetycznej G.

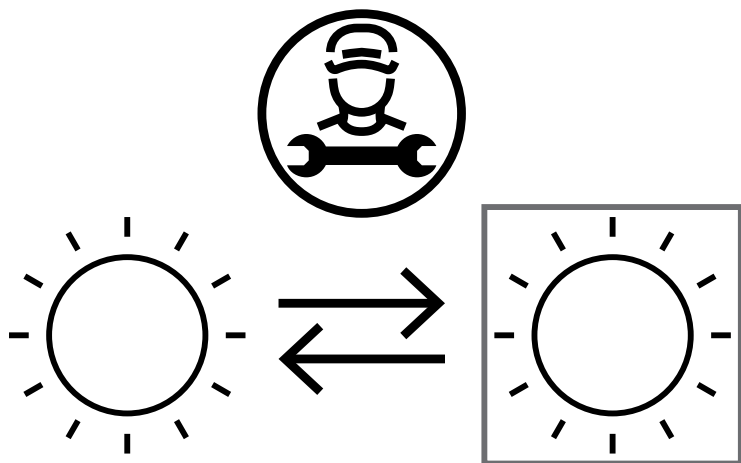

Źródło światła w tym produkcie może być wymieniane tylko przez profesjonalistę. W tym celu skontaktuj się z wykwalifikowanym technikiem lub serwisem producenta.

OSZCZĘDZANIE ENERGII

- ▶ Nie wkładać gorących potraw do urządzenia.
- ▶ Nie układać produktów zbyt blisko siebie, ponieważ utrudnia to cyrkulację powietrza.
- ▶ Potrawy nie powinny dotykać tylnej ściany komory.
- ▶ W przypadku utraty zasilania, nie otwierać drzwi.
- ▶ Nie otwierać drzwi zbyt często.
- ▶ Nie pozostawiać drzwi otwartych przez zbyt długi czas.
- ▶ Nie ustawiać termostatu na zbyt niskie temperatury.
- ▶ W celu zapewnienia optymalnego zużycia energii wszystkie akcesoria, takie jak szuflady, półki, balkoniki na drzwiach powinny pozostać na swoim miejscu.

OCHRONA ŚRODOWISKA

Niniejsze urządzenie (obwód chłodniczy oraz materiały izolacyjne) nie zawiera gazów, które uszkadzają warstwę ozonową. Urządzenie nie może być utylizowane w taki sam sposób, jak odpady domowe. Obwód chłodniczy oraz pianka izolacyjna zawierają łatwopalne gazy, dlatego urządzenie powinno być utylizowane w sposób profesjonalny, zgodny z lokalnymi przepisami. Unikaj uszkodzenia jednostki chłodniczej, w szczególności wymiennika ciepła.



Symbol na produkcie lub opakowaniu wskazuje, że produkt nie może być traktowany jako odpady domowe. Zamiast tego powinien zostać oddany do odpowiedniego punktu zbiórki przetwarzania urządzeń elektrycznych i elektronicznych. Zapewnienie odpowiedniego usunięcia produktu pomoże uniknąć potencjalnych negatywnych konsekwencji dla środowiska oraz życia ludzi, które są możliwe w przeciwnym wypadku. Bardziej szczegółowe informacje na temat przetworzenia tego produktu można uzyskać

od władz lokalnych, w punkcie zbiórki odpadów gospodarczych lub w sklepie, w którym dokonano zakupu.

Materiały opakowaniowe



Materiały opakowaniowe nadają się do ponownego przetworzenia. W tym celu należy umieścić je w odpowiednich pojemnikach na odpady, zgodnie z lokalnymi przepisami dotyczącymi usuwania odpadów.

USUNIĘCIE URZĄDZENIA

1. Wyjąć wtyczkę z gniazdka.
2. Odciąć przewód i usunąć go.

OPIS URZĄDZENIA

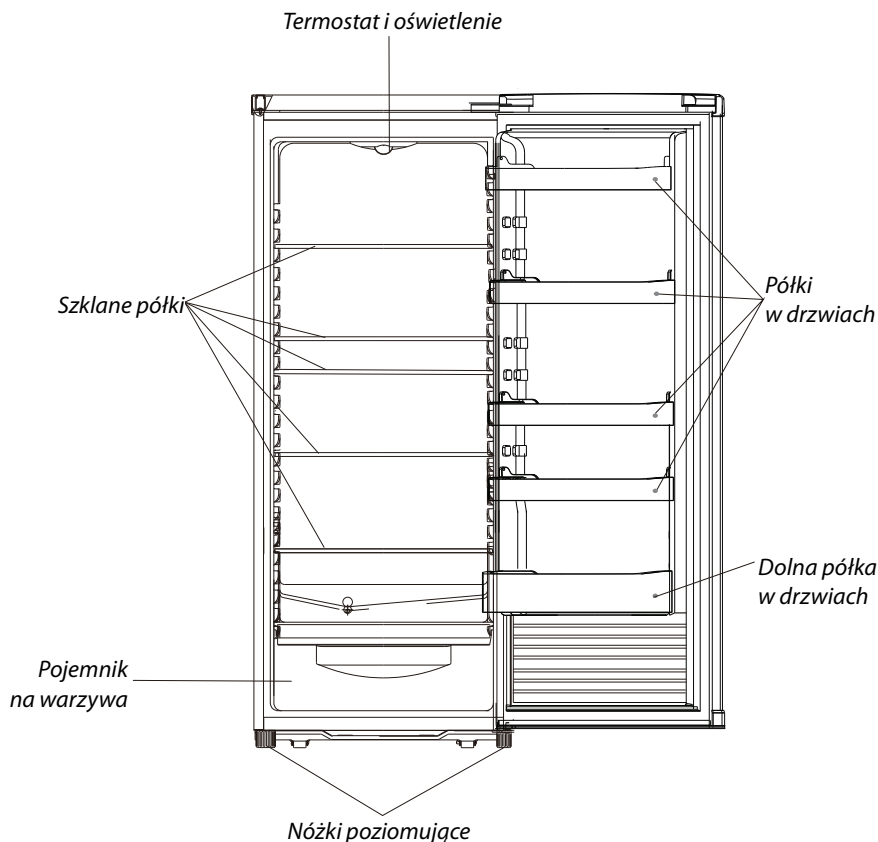

Ilustracja służy tylko jako przykład, szczegóły można sprawdzić na urządzeniu.

ZMIANA KIERUNKU OTWIERANIA DRZWI

- ▶ Upewnij się, że urządzenie jest odłączone i opróżnione.
- ▶ Aby zdjąć drzwi, należy przechylić urządzenie do tyłu. Powinno być oparte o coś stabilnego, żeby nie ześlizgnęło się podczas przestawienia drzwi.
- ▶ Trzeba zachować wszystkie zdjęte części do ponownego zamontowania drzwi.
- ▶ Nie kłaść urządzenia na płasko, ponieważ może to uszkodzić system chłodziwa.
- ▶ Dwie osoby powinny być obecne podczas montażu.

1. Zdejmij osłonę górnego prawego zawiasu.

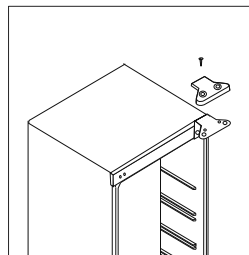

2. Otwórz drzwi. Odkręć śruby. Następnie zdejmij uchwyt zawiasu. Połóż drzwi na powierzchni zabezpieczonej przed zarysowaniem.

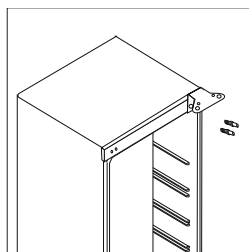

3. Zdejmij osłonę górnego lewego zawiasu. Przelóż główną osłonę z lewej na prawą stronę.

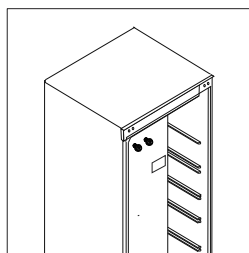

4. Delikatnie połóż urządzenie. Usuń regulowane nóżki z obu stron. Odkręć dolny zawias.

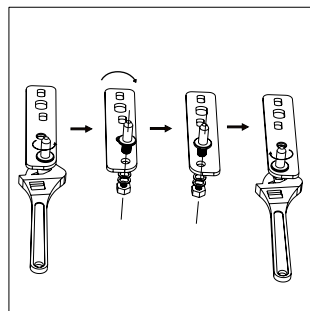
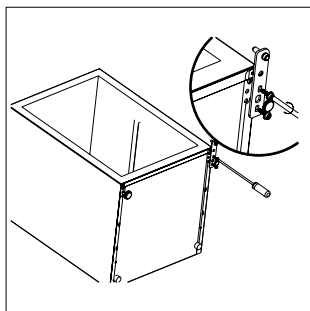

5. Odkręć i zdejmij dolny sworzeń zawiasu, przekręć wspornik i ponownie go umieść.

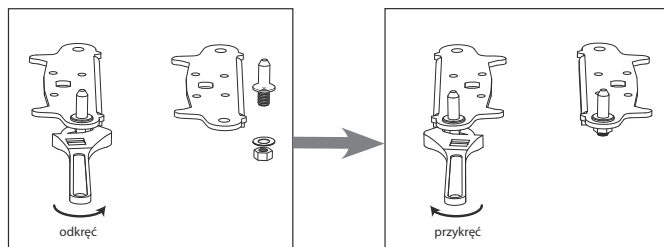

6. Ponownie umocuj wspornik sworznia dolnego zawiasu. Z powrotem zamocuj regulowane nóżki.

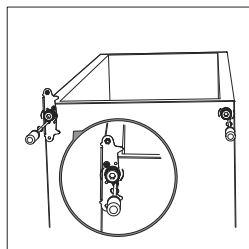

7. Odkręć sworznie górnego zawiasu i przelóż na lewą stronę.

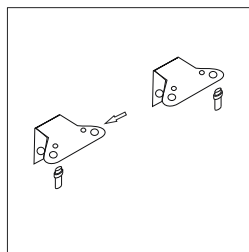

8. Postaw urządzenie. Załóż drzwi z powrotem za pomocą dolnego zawiasu. Upewnij się, że dolny rdzeń zawisu jest prawidłowo włożony w otwór drzwiowy. Przykręć górny zawias. Upewnij się, że drzwi są wyrównane w poziomie i pionie tak, aby uszczelki przylegały na wszystkich krawędziach. Załóż osłonę zawiasu i ponownie przykręć.

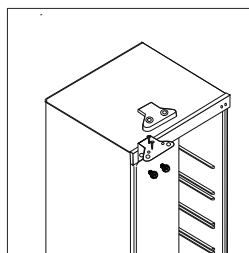

9. Zdejmij uszczelkę drzwi i załóż ją ponownie po obróceniu.

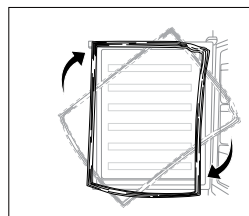

INSTALACJA

WYMAGANIA POWIERZCHNIOWE

- ▶ Wybierz lokalizację bez bezpośredniego nasłonecznienia.
- ▶ Wybierz lokalizację z równą (lub prawie wypoziomowaną) podłogą.
- ▶ Zapewnij wystarczającą ilość miejsca, aby zainstalować lodówkę na płaskiej powierzchni.
- ▶ Podczas instalacji należy pozostawić odstęp z prawej oraz lewej strony, tyłu i góry. Pomoże to zmniejszyć zużycie energii i obniżyć rachunki za energię elektryczną.
- ▶ Zapewnij przestrzeń wystarczającą do otwarcia drzwi.
- ▶ Zapewnij odstęp o wielkości co najmniej 50 mm po obu stronach.

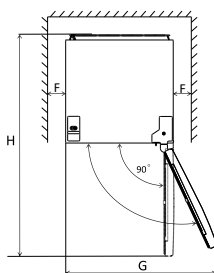
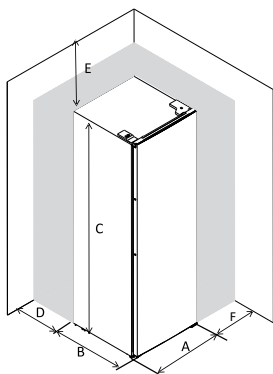

A	600
B	600
C	1700
D	min=50
E	min=50
F	min=50
G	1200
H	

POZIOMOWANIE URZĄDZENIA

- ▶ W tym celu trzeba wyregulować dwie nóżki z przodu urządzenia.
- ▶ Jeśli urządzenie nie jest wypoziomowane, drzwi i uszczelki magnetyczne nie będą się pokrywały.

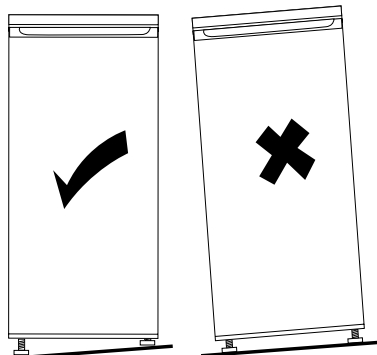
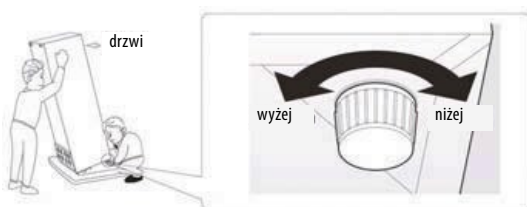

USTAWIANIE

Umieścić urządzenie w pomieszczeniu, gdzie temperatura otoczenia odpowiada klasie klimatycznej podanej na tabliczce znamionowej.

KLASY KLIMATYCZNE URZĄDZEŃ CHŁODNICZYCH:

- rozszerzona umiarkowana - urządzenie przeznaczone do użytku w temperaturze otoczenia +10°C do +32°C (SN)
- umiarkowana - urządzenie przeznaczone do użytku w temperaturze otoczenia +16°C do +32°C (N)
- subtropikalna - urządzenie przeznaczone do użytku w temperaturze otoczenia +16°C do +38°C (ST)
- tropikalna - urządzenie przeznaczone do użytku w temperaturze otoczenia +16°C do +43°C (T)

MIEJSCE

Urządzenie powinno być umieszczone z dala od źródeł ciepła, takich jak grzejniki, bojlera, bezpośrednie światło słoneczne itd.

Urządzenie nie jest przeznaczone do zabudowy.

Ostrzeżenie! Musi istnieć możliwość odłączenia urządzenia od zasilania i dlatego wtyczka powinna być łatwo dostępna.

POŁĄCZENIE ELEKTRYCZNE

Przed podłączeniem sprawdzić, czy napięcie i częstotliwość podane na tabliczce znamionowej odpowiadają parametrom zasilania w miejscu instalacji urządzenia. Urządzenie musi być uziemione. Wtyczka przewodu zasilającego posiada odpowiedni bolc. Jeśli gniazdko domowego źródła prądu nie jest uziemione, podłączyć urządzenie do osobnego uziomu, zgodnie z obowiązującymi przepisami, konsultując się z wykwalifikowanym elektrykiem. Urządzenie musi być podłączone do gniazda z bolcem uziemiającym.

Producent nie ponosi odpowiedzialności, jeśli powyższe środki bezpieczeństwa nie są przestrzegane.

UŻYCIE PO RAZ PIERWSZY

CZYSZCZENIE WNĘTRZA

Przed użyciem urządzenia po raz pierwszy, trzeba umyć wewnątrz oraz wszystkie akcesoria wewnętrzne, letnią wodą z dodatkiem naturalnego mydła, żeby usunąć typowy zapach nowego produktu, a następnie dokładnie osuszyć.

Ważne! Nie używać detergentów ani proszków trących, ponieważ mogą uszkodzić wykończenie.

USTAWIENIE TEMPERATURY

- ▶ Podłącz urządzenie. Termostat kontroluje temperaturę wewnętrzną. Istnieje 8 ustawień. 1 to ustawienie najwyższej temperatury, a 7 najniższej.
- ▶ Urządzenie może nie chłodzić do właściwej temperatury, jeśli jest bardzo gorąco, albo drzwi są zbyt często otwierane.

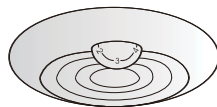

Zalecane ustawienia temperatury		
Temperatura otoczenia	Komora zamrażalnika	Komora chłodziarki
Wysoka	/	<p>pozycja 3-4</p>
		<p>pozycja 3-4</p>
Normalna	/	<p>pozycja 3-4</p>
		<p>pozycja 2-3</p>

Czas przechowywania żywności

Przy powyższych ustawieniach optymalny czas przechowywania żywności w chłodziarce nie powinien przekroczyć 3 dni.

Optymalny czas przechowywania może ulec skróceniu przy innych ustawieniach.

Uwaga! Temperatura powietrza otoczenia, częstotliwość otwierania drzwi i umiejscowienie urządzenia mogą mieć wpływ na temperaturę we wnętrzu urządzenia. Należy wziąć pod uwagę te czynniki podczas ustawienia termostatu.

AKCESORIA NA RUCHOMYCH PÓLKACH

Ścianki chłodziarki są wyposażone w szereg prowadnic, na których można umieszczać półki wedle życzenia.

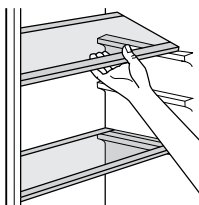

WSKAZÓWKI W ZAKRESIE PRZECHOWYWANIA ŚWIEŻYCH PRODUKTÓW W CHŁODZIARCE

Aby uzyskać maksymalną wydajność:

- Nie wkładać do chłodziarki ciepłych potraw ani parujących płynów
- Zakrywać lub owijać żywność, zwłaszcza jeśli ma intensywny zapach.

RADY NA TEMAT CHŁODZENIA

Przydatne wskazówki:

- Dla wszystkich rodzajów produktów: zawinąć w torebkę foliową i położyć na szklanych półkach nad szufladą na warzywa.
- Ze względów bezpieczeństwa, w ten sposób można przechowywać nie dłużej niż przez dwa dni.
- Gotowane pokarmy, zimne potrawy itd.: przykryć i umieścić na półce.
- Owoce i warzywa: dokładnie oczyścić i schować do odpowiedniej szuflady (szuflad).
- Masło i ser: umieścić w specjalnych, szczelnych pojemnikach lub owinąć folią aluminiową bądź woreczkiem, żeby jak najbardziej ograniczyć dostęp powietrza.
- Butelki z mlekiem: powinny być zamknięte i ustawione na balkonikach drzwi.
- Banany, ziemniaki, cebula i czosnek – jeśli nie są zapakowane, nie muszą być trzymane w lodówce.

CZYSZCZENIE

Ze względów higienicznych, wnętrze urządzenia, łącznie z akcesoriami, powinno być regularnie czyszczone.

Uwaga! Podczas czyszczenia urządzenie nie może być podłączone do zasilania. Ryzyko porażenia elektrycznego! Przed czyszczeniem wyłączyć urządzenie i wyjąć wtyczkę sieciową, wyłączyć przełącznikiem lub skorzystać z wyłącznika instalacyjnego, albo wykręcić bezpiecznik. Nigdy nie czyścić urządzenia myjką parową. Wilgoć może się zbierać na elementach elektrycznych i stanowić niebezpieczeństwo porażenia! Gorące opary mogą prowadzić do uszkodzenia części plastikowych. Przed przywróceniem urządzenia do stanu używalnego, musi ono dokładnie wyschnąć.

Ważne! Olejki eteryczne i rozpuszczalniki organiczne mogą uszkadzać części plastikowe, np. sok z cytryny lub pomarańczy, kwas masłowy, środek czyszczący zawierający kwas octowy.

- ▶ Takie substancje nie powinny wchodzić w kontakt z częściami urządzenia,
- ▶ Nie używać ostrych środków czyszczących.
- ▶ Wyjąć produkty. Przechowywać je w chłodnym miejscu, dobrze zakryte.
- ▶ Umyć urządzenie i akcesoria wewnętrzne chłodną wodą. Po wyczyszczeniu przemyć czystą wodą i wytrzeć do sucha.
- ▶ Kiedy całość jest sucha, urządzenie można ponownie włączyć i używać.

CZYSZCZENIE OTWORU ODPIYWOWEGO

Aby nie dopuścić do zalegania wody w lodówce należy okresowo czyścić otwór znajdujący się w tylnej części komory chłodziarki. Do czyszczenia otworu użyj detergentu i postępuj zgodnie z rysunkiem po prawej stronie.

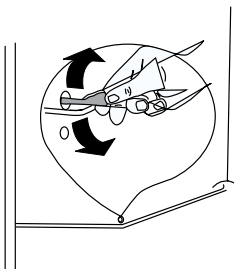

Oświetlenie wewnętrzne jest typu LED. Aby je wymienić, należy skontaktować się z wykwalifikowanym technikiem.

ROZWIĄZYWANIE PROBLEMÓW







Uwaga! Przed przystąpieniem do naprawy trzeba wyłączyć zasilanie. Tylko wykwalifikowany elektryk lub inna kompetentna osoba może wykonywać naprawy, które nie zostały opisane w tej instrukcji.

Ważne! Podczas prawidłowej pracy urządzenie może wydawać różne dźwięki (sprężarka, cyrkulacja chłodziwa).

<i>Problem</i>	<i>Możliwa przyczyna</i>	<i>Rozwiązanie</i>
<i>Urządzenie nie działa</i>	<i>Urządzenie jest wyłączone.</i>	<i>Jeżeli pokrętko regulacji jest w pozycji 0, chłodziarka będzie wyłączona. Przekręcić do pozycji 1, aby włączyć chłodziarkę.</i>
	<i>Wtyczka sieciowa nie jest podłączona albo poluzowana.</i>	<i>Włóż wtyczkę do gniazdka.</i>
	<i>Przepalił się bezpiecznik lub jest wadliwy</i>	<i>Sprawdź bezpiecznik i wymień w razie potrzeby.</i>
	<i>Gniazdko nie działa</i>	<i>Awarie sieci zasilania powinny być naprawiane przez elektryka.</i>
<i>Żywność jest za ciepła.</i>	<i>Temperatura jest nieodpowiednio ustawiona.</i>	<i>Sprawdź informacje w części „Ustawianie temperatury”.</i>
	<i>Drzwi były otwarte przez zbyt długi czas.</i>	<i>Otwieraj drzwi tylko tak długo, jak to konieczne.</i>
	<i>Duża ilość ciepłych produktów została umieszczona w urządzeniu w ciągu ostatnich 24 godzin.</i>	<i>Tymczasowo ustaw regulację temperatury na niższą wartość.</i>
	<i>Urządzenie stoi w pobliżu źródeł ciepła.</i>	<i>Sprawdź informacje w części „Miejsce instalacji”.</i>
<i>Urządzenie chłodzi zbyt mocno</i>	<i>Temperatura jest ustawiona na zbyt niską wartość.</i>	<i>Tymczasowo ustaw regulację temperatury na wyższą wartość.</i>
<i>Nietypowe odgłosy</i>	<i>Urządzenie nie jest wypoziomowane.</i>	<i>Wyreguluj nóżki.</i>
	<i>Urządzenie dotyka tylnej ściany lub innych obiektów.</i>	<i>Lekko przesuń urządzenie.</i>
	<i>Jakaś część składowa z tyłu urządzenia, np. rurka, dotyka innej części lub ściany.</i>	<i>W razie konieczności, ostrożnie odegnij tą część w inną stronę.</i>
<i>Na podłodze jest woda</i>	<i>Otwór odpływowy jest zapchany.</i>	<i>Oczyść otwór odpływowy oczyszczaczem.</i>

Jeśli awaria wystąpi ponownie, skontaktuj się z centrum serwisowym.

Parametry techniczne podane są na tabliczce znamionowej produktu.

		ENERG		
		Informacji na temat modelu → (*)		
				

Dostęp do informacji na temat modelu, przechowywanych w bazie danych produktów, można uzyskać poprzez odwiedzenie następujących witryn i wyszukanie identyfikatora modelu (*), który można znaleźć na etykiecie energetycznej. <https://eprel.ec.europa.eu/>

PRAWIDŁOWE USUWANIE PRODUKTU (zużyty sprzęt elektryczny i elektroniczny)

Polska



Oznaczenie umieszczane na produkcie wskazuje, że produktu po upływie okresu użytkowania nie należy wyrzucać z innymi odpadami pochodzącymi z gospodarstw domowych. Zużyty sprzęt może mieć szkodliwy wpływ na środowisko i zdrowie ludzi z uwagi na potencjalną zawartość niebezpiecznych substancji, mieszanin oraz części składowych. Mieszanie elektroodpadów z innymi odpadami lub ich nieprofesjonalny demontaż może prowadzić do uwolnienia substancji szkodliwych dla zdrowia i środowiska. Zużyte urządzenie należy dostarczyć do punktu odbioru zużytego sprzętu elektrycznego i elektronicznego. W celu uzyskania szczegółowych informacji na temat miejsca oddawania odpadów elektrycznych i elektronicznych użytkownik powinien skontaktować się z gminnym punktem zbierania zużytego sprzętu lub zakładem przetwarzania zużytego sprzętu.

Dear users!

Carefully read the instructions before the first use. Keep the operating instructions around for the entire lifecycle of the device.

SAFETY INFORMATION

Before mounting and first use please read the instruction Manual carefully, including tips and warnings in order to maintain your own safety as well as correct operation of the device. To avoid unnecessary errors and accidents, it is vital for all persons using the device to become thoroughly familiar with the operation and safety features. Keep this Manual and ensure that it is handed over with the appliance every time it is moved or sold, thus allowing all persons using it proper instructions concerning its operation as well as safety at all times.

To protect life and property, please follow the instructions included in this Manual as the manufacturer is not liable for damages resulting from negligence.

SAFETY OF CHILDREN AND PEOPLE REQUIRING SPECIAL CARE

- ▶ The device can be used by children over 8 years of age and persons with reduced physical, sensory or mental abilities, as well as people lacking knowledge and experience, only under supervision of a party familiar with this appliance or after having received instructions regarding safe use and potential hazards.
- ▶ Supervision must be made to ensure that children do not play with the appliance. They are not allowed to sit on the pull-out elements and hang on the door.
- ▶ Pay particular attention that the device is not used by unattended children.
- ▶ Children under the age of 3 must not be near the device unless they are continuously supervised.
- ▶ Cleaning and maintenance must not be performed by children under 8 years of age without adult supervision.
- ▶ Children aged 3-8 can, however, place products in the device and remove them from it.
- ▶ The package is not a toy and should not be used as such by children. Warning: Risk of suffocation.
- ▶ When disposing of the appliance, remove the plug from the socket, cut off the power cord (as close to the appliance as possible) and remove the door to prevent electric shock or accidental closure in children playing inside it.
- ▶ If this unit with door magnetic seals is to replace an older unit that with a spring lock (latch) system situated on the door or lid, the spring lock must be disassembled before removing the older unit. This will keep it from becoming a death trap for children.

WARNING! Ensure that the ventilation openings around the appliance or surrounding furniture (in the case of a built-in model) are open and unobstructed.

WARNING! Do not use mechanical devices or means other than those recommended by the manufacturer to accelerate the defrosting process.

WARNING! Protect the cooling circuit from damage.

WARNING! Do not use electrical equipment other than that recommended by the manufacturer inside the food storage compartment.

WARNING! Do not touch a bulb that has been on for a long time as it can be very hot.

WARNING! When setting up the device, check that the power cord is not kinked or damaged.

WARNING! Do not use portable power sockets / extension cords / power devices at the back of the device.

- ▶ Do not store explosive substances, such as aerosol sprays, inside the device.
- ▶ This refrigerator uses highly flammable R600a refrigerant.
- ▶ Pay special attention to avoid damages done to any part of the cooling circuit during transport and mounting of the device
 - avoid open flames and sources of ignition
 - thoroughly ventilate the room where the device is located
- ▶ Any changes to the specification or device are potentially dangerous. Any damages done to the cord may cause a short circuit, fire and/or electric shock.
- ▶ The device is intended for home use only

WARNING! All electrical parts (plug, power cord, compressor, etc.) must be replaced by a licensed technician or other qualified service person.

WARNING! The bulb supplied with the device is a “special purpose bulb” and must only be used with this device. It must not be used to illuminate the house.

- ▶ Do not extend the power cord.
- ▶ Check that the plug is not crushed by the back of the device or damaged. A crushed or damaged plug may overheat and cause a fire. Never use a damaged device,

including one with a damaged cord or plug, in which case issue a notice for repair at an authorised service centre.

- ▶ The cooling device must be connected to a grounded socket.
- ▶ Check that the appliance plug is accessible.
- ▶ Do not pull the power cord.
- ▶ Do not insert the plug if the socket is loose. Risk of electric shock or fire.
- ▶ The device is heavy. Maintain careful manoeuvring when moving the device.
- ▶ Do not remove or touch the items from the freezer with wet/damp hands, as this may cause skin irritation and frostbite.
- ▶ Avoid prolonged exposure to direct sunlight. Do not use the device outdoors.
- ▶ To avoid food contamination, follow these rules:
- ▶ Leaving the door open for a long time may cause a significant increase in temperature in the chambers of the device.
- ▶ Surfaces that may come into contact with food should be regularly cleaned.
- ▶ Raw meat and fish should be stored in containers in a way preventing them from coming into contact with other food or drip onto it.
- ▶ Two-asterisk frozen food freezers (if present) are only suitable for storing pre-frozen food, storing flavoured ice cream and making ice cubes.
- ▶ One-, two- and three-asterisk compartments (if present) are not suitable for freezing fresh food. If the device is to be left empty for a long time, it should be turned off, defrosted, cleaned, dried and left with its door wide open, as this will prevent the growth of bacteria inside the device.



WARNING! When using, servicing and disposing of the device, pay special attention to the yellow or orange symbol placed on the back of the device (on the rear panel or compressor).

It signals the risk of fire due to the presence of flammable substances in the cooling system. For this reason, the device should always be kept away from any sources of fire.

Store products according to the table below

Device compartment	Food type
Door shelves or refrigerator	<ul style="list-style-type: none">• Products without preservatives: jams, juices, drinks, spices.• Do not store easily perishable products.
Special humidity chamber /lower drawer	<ul style="list-style-type: none">• Fruit, herbs and vegetables should be stored in special containers.• Do not store bananas, onions, potatoes, garlic.
Freshness compartment/lower drawer	Raw meat, poultry, fish (short shelf life).
Refrigerator – middle shelf	Dairy, eggs.
Refrigerator – top shelf	Products not requiring heat treatment: ready-made food, cold meats, pre-cooked dishes.
Freezer drawers	<ul style="list-style-type: none">• Products with a long shelf life.• Lower drawer/shelf: raw meat, poultry, fish.• Middle drawer/shelf: frozen vegetables, fries.• Top drawer/shelf: ice cream, frozen fruit, cakes.

EVERYDAY USE

- ▶ Do not re-freeze food that was once defrosted.
- ▶ Store packaged frozen products in accordance with the manufacturer's instructions.
- ▶ The manufacturer's storage instructions should be strictly followed. Please refer to the relevant instructions.
- ▶ Do not put carbonated drinks in the freezer compartment as they may cause an explosion and damage the appliance.
- ▶ Ice lollies may cause frostbite if eaten immediately after removal from the appliance.

MAINTENANCE AND CLEANING

- ▶ Switch off the device and disconnect the mains plug before maintenance.
- ▶ Do not clean the device with metal objects.
- ▶ Do not use sharp objects to remove ice from the appliance. Use a plastic scratcher.
- ▶ Regularly check the melt water drain in the refrigerator. Clean if necessary. If the drain is blocked, water will collect above the appliance.

MOUNTING

Important! Electrical connections must be executed in accordance with the instructions given in the relevant paragraphs.

- ▶ Unpack the device and check it for any damage. Do not connect the device if any damages are spotted. Immediately report any problems to the place of purchase. Keep the packaging if this is the case.
- ▶ After positioning and levelling procedure, it is recommended to wait at least four hours before connecting the equipment in order to allow the oil to drain back to the compressor.
- ▶ Adequate air circulation should be possible around the device in order to prevent the wires from overheating. Follow the instructions to ensure proper ventilation.
- ▶ Where possible, spacers should be placed against the wall to avoid touching or catching hot parts (compressor, radiator) and possible burns.
- ▶ Do not place the device near radiators or cookers.
- ▶ Check if the mains plug is easily accessible after mounting the appliance.

SERVICE

- ▶ Any electrical work required to service the unit should be executed by a qualified electrician or competent person.
- ▶ The device should be checked by an authorized service centre and only original spare parts may be used for repairs.

This product contains a light source with energy efficiency class G.

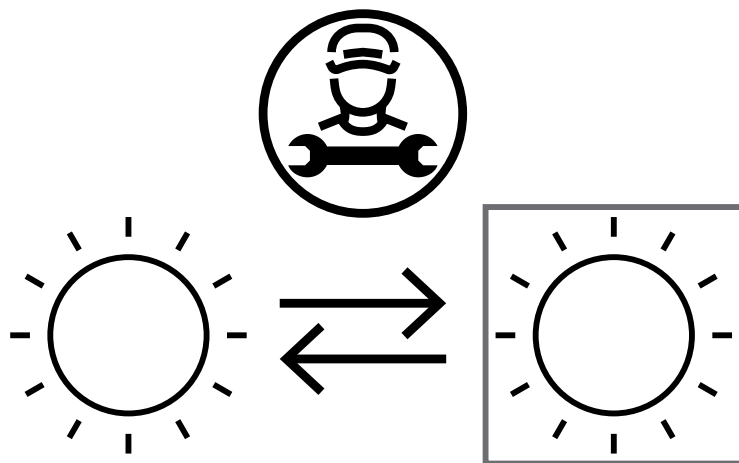

The light source in this product should only be replaced by a professional. For this purpose, contact a qualified technician or the manufacturer's service.

ENERGY SAVING

- Do not put hot food inside the appliance.
- Do not place the products too close to each other, as this makes it difficult for air to circulate.
- Food should not touch the back wall of the cavity.
- Do not open the door in the event of a power failure.
- Do not open the door too often.
- Do not leave the door open for too long.
- Do not set the temperature as too low using a thermostat.
- To ensure optimal energy use, all accessories such as drawers, shelves, door balconies should remain in place.

ENVIRONMENTAL PROTECTION

This appliance (refrigerant circuit and insulation materials) does not contain gases that damage the ozone layer. The device must not be disposed of in the same way as household waste. The refrigerant circuit and insulation foam contain flammable gases, therefore the appliance should be disposed of professionally according to local regulations. Avoid damage to the refrigeration unit, especially the heat exchanger.



The symbol on the product or packaging indicates that the product may not be treated as household waste. Instead, it should be handed over to an appropriate collection point for the processing of electrical and electronic equipment. Ensuring proper disposal of this product will help to avoid potential negative consequences to the environment and human life that are otherwise possible. More detailed information re-

garding this product's recycle procedures can be obtained from local authorities, household waste collection points or the store where purchase was made.

Packaging materials



The packaging materials are recyclable. For this purpose, place them in the appropriate waste containers, in accordance with local waste disposal regulations.

DEVICE REMOVAL

3. Pull out the socket plug.
4. Cut the wire and remove it.

DEVICE DESCRIPTION

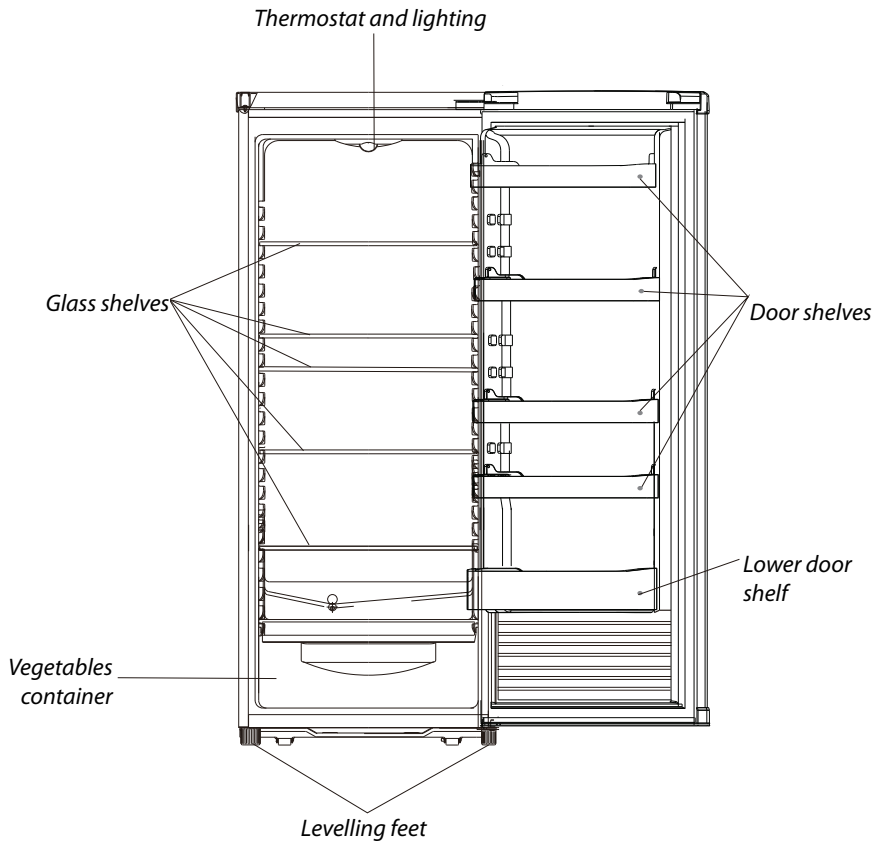

This illustration is for example only, details can be checked on the device.

CHANGE THE DIRECTION OF DOOR OPENING

- ▶ Make sure the device is disconnected and emptied.
- ▶ To remove the door, tilt the unit backwards. It should rest against something stable so that it does not slip when the door is moved.
- ▶ All removed parts must be retained while re-mounting of the door.
- ▶ Do not lay the device flat as this may damage the coolant system.
- ▶ Assembly requires the presence of two persons.

1. Remove the upper right hinge cover.

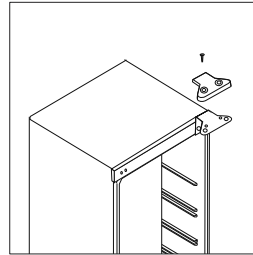

2. Open the door. Remove the screws. Then remove the hinge holder. Place the door on a surface that is protected from scratching.

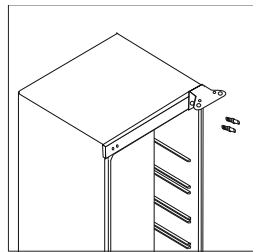

3. Remove the upper left hinge cover. Move the main cover from the left to the right side.

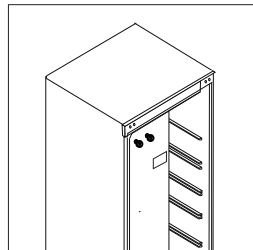

- 4. Gently lay down the device. Remove the adjustable feet from both sides. Unscrew the lower hinge.

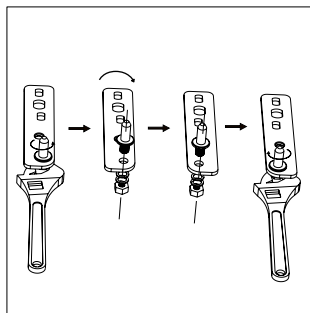
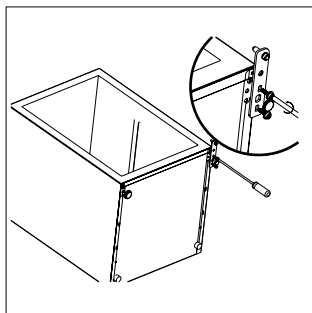

- 5. Unscrew and remove the bottom hinge pin, turn the bracket and put it back.

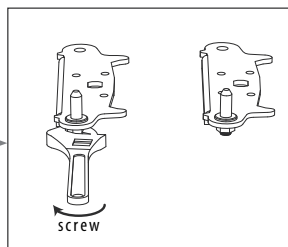
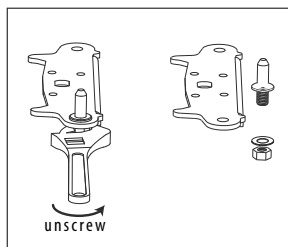

- 6. Reattach the lower hinge pin bracket. Reattach the adjustable feet.

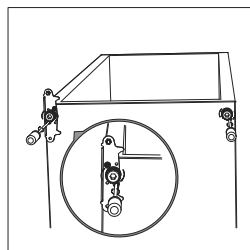

- 7. Unscrew the upper hinge pin and move it to the left side.

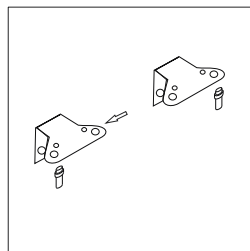

8. Put on the device. Put the door back using the lower hinge. Make sure that the lower hinge core is well inserted into the door opening. Screw the upper hinge on. Make sure that the door is aligned horizontally and vertically so that the seals adhere to all edges. Put on the hinge cover and screw it again.

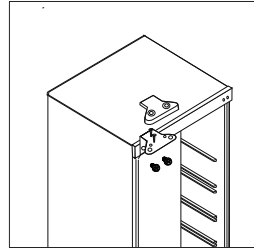

9. Remove the door seal and put it back after rotating it.

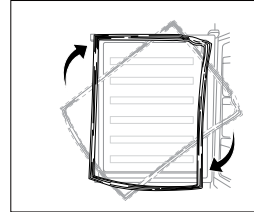

MOUNTING

SURFACE REQUIREMENTS

- ▶ Choose a location without direct sunlight.
- ▶ Choose a location with an even (or almost levelled) floor.
- ▶ Provide enough space to mount the refrigerator on a flat surface.
- ▶ During mounting, leave space to the right and left, back and top. This will help reduce energy consumption and lower electricity bills.
- ▶ Provide enough space for opening the door.
- ▶ Ensure a clearance of at least 50 mm on both sides.

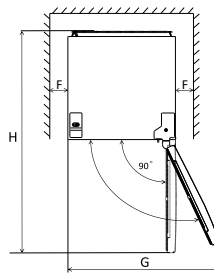
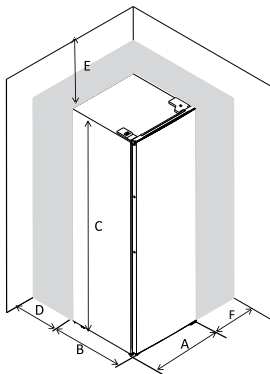

A	600
B	600
C	1700
D	min=50
E	min=50
F	min=50
G	1200
H	

DEVICE LEVELLING

- ▶ For this purpose, adjust the two front feet of the device.
- ▶ If the unit is not levelled properly, the doors and magnetic seals will not align.

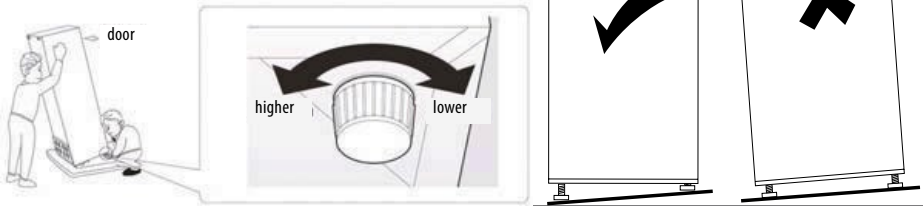

ALIGNING

Place the appliance in a room where the ambient temperature corresponds to the climate class indicated on the rating plate.

CLIMATIC CLASSES OF REFRIGERATION EQUIPMENT:

- ▶ extended moderate – device intended for use at an ambient temperature of 10°C to 32°C (SN)
- ▶ moderate – device intended for use at an ambient temperature of 16°C to 32°C (N)
- ▶ subtropical – device intended for use at an ambient temperature of 16°C to 38°C (ST)
- ▶ tropical – device intended for use at an ambient temperature of 16°C to 43°C (T)

PLACE

The appliance should be located away from heat sources such as radiators, boilers, direct sunlight, etc.

The device is not intended to be built-in.

Warning! It must be possible to disconnect the power supply device and the plug must therefore be easily accessible.

ELECTRICAL CONNECTION

Before connecting, check that the voltage and frequency indicated on the rating plate correspond to the power supply parameters at the place of mounting of the device. The device must be grounded. The plug of the power cord has a suitable pin. If the household power outlet is not grounded, connect the appliance to a separate earth ground in accordance with local regulations by consulting a qualified electrician. The device should be connected to a socket outlet with a grounding pin.

The manufacturer is not liable if the above safety measures are not observed.

FIRST TIME USE

INTERIOR CLEANING

Before using the appliance for the first time, wash the interior along with its all internal accessories with lukewarm water and natural soap in order to remove the typical smell of a new product. Then dry thoroughly.



Important! Do not use detergents or abrasive powders as they may damage the device finish.

EXPLOITATION

SETTING THE TEMPERATURE

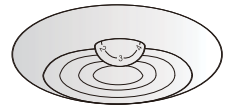
- Connect the device. The internal temperature is regulated by the thermostat. The device operates at 8 setting modes. 1 is the highest temperature setting, while 7 is the lowest.
- The appliance may not cool itself to the correct temperature during high area temperatures or if the door is opened too often.

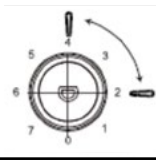

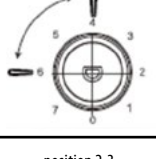
Recommended temperature settings		
Room temperature	Freezer compartment	Refrigerator compartment
High	/	 position 3-4
Normal	/	 position 3-4
Low	/	 position 2-3

Food storage time

When using the above-mentioned settings, the optimal storage time for food in the refrigerator should not exceed 3 days.

The optimal storage time may be shortened with other settings.

Caution! The temperature present inside the appliance can be affected by the following: ambient air temperature, door opening frequency and the location of the appliance. These factors must be considered when setting the thermostat.

ACCESSORIES ON MOBILE SHELVES

The walls of the refrigerator are equipped with a series of guides on which shelves can be placed as desired.

TIPS FOR STORING FRESH PRODUCE IN THE REFRIGERATOR

For maximum performance:

- Do not put warm food or evaporating liquids into the refrigerator
- Cover or wrap food firmly, especially if it produces a strong odour.

COOLING PROCEDURE TIPS

Useful advices:

- For all types of produce: wrap food in a plastic bag and place on glass shelves above the vegetable drawer.
- For safety reasons, it can be stored in this way for no longer than two days.
- Cooked food, cold food, etc.: cover it and place on shelf.
- Fruit and vegetables: clean them thoroughly and store in the appropriate drawer(s).
- Butter and cheese: put it in special, airtight containers or wrap with aluminium foil or a bag to limit air access as much as possible.
- Milk bottles: keep them closed on door balconies.
- Bananas, potatoes, onions and garlic – if not packed, no need to be kept in the refrigerator.

CLEANING

The inside of the appliance, including accessories, should be cleaned regularly for hygienic reasons.

Caution! The device must not be connected to the power supply during cleaning. Warning: risk of electric shock! Before cleaning: switch off the device and pull out the mains plug, turn off the switch or use the circuit breaker or unscrew the fuse. Never clean the device with a steam cleaner. Otherwise, moisture can collect on electrical components and present a risk of electric shock! Hot vapours can damage plastic parts. Allow the device to dry thoroughly before returning it to working condition.

Important! Essential oils and organic solvents may damage plastic parts, e.g. lemon or orange juice, butyric acid, cleaner containing acetic acid.

- ▶ Such substances should not come into contact with those parts of the device,
- ▶ Do not use harsh cleaning agents.
- ▶ Remove all the products. Store them in a cool place, while well covered.

- ▶ Wash the device and internal accessories with cool water. After cleaning, rinse with clean water and wipe dry.
- ▶ When everything dry out, the device can be turned on and used again.

DRAIN HOLE CLEANING

To prevent water from remaining in the refrigerator, the hole situated at the back of the refrigerator compartment should be clean periodically. Use detergent to clean the hole and follow the instructions presented in the picture on the right side.

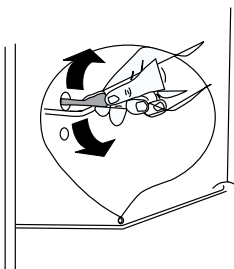

LIGHT REPLACEMENT

The interior lighting is of the LED type. To replace them, contact a qualified technician.

PROBLEM SOLVING

Caution! Turn off the power before starting any repair. Only a qualified electrician or other competent person may perform repairs not described in this Manual.

Important! During normal operation, the device may make various noises (compressor, refrigerant circulation).

<i>Problem</i>	<i>Possible cause</i>	<i>Solution</i>
<i>The device is not working.</i>	<i>The device is turned off.</i>	<i>If the control knob is in the 0 position, the refrigerator will be turned off. Turn to position 1 to turn on the cooler.</i>
	<i>Mains plug not connected or loose.</i>	<i>Insert the plug into the socket.</i>
	<i>The fuse has blown or is defective</i>	<i>Check fuse and replace if necessary.</i>
	<i>The socket is not working</i>	<i>Mains failures should be repaired by an electrician.</i>
<i>The food is warm.</i>	<i>The temperature is not properly set.</i>	<i>Refer to the "Temperature Setting" section.</i>
	<i>The door has been open for too long.</i>	<i>Keep the door open only as long as necessary.</i>
	<i>A large amount of warm food has been placed in the appliance in the last 24 hours.</i>	<i>Temporarily set the temperature control to the lowest value.</i>
	<i>The device is located near heat sources.</i>	<i>Refer to the "Mounting Location" section.</i>
<i>The device cools too much</i>	<i>The temperature is set too low.</i>	<i>Temporarily set the temperature control to the highest value.</i>
<i>Unusual noises</i>	<i>The device is not levelled.</i>	<i>Adjust the feet.</i>
	<i>The device is touching the back wall or other objects.</i>	<i>Move the device slightly.</i>
	<i>A component on the back of the device, such as a tube, touches another part or wall.</i>	<i>If necessary, carefully bend this part away from the wrong side.</i>

There is water on the floor

The drain hole is clogged.

Clean the drain hole with a purifier.

If the failure occurs again, contact the service centre.

TECHNICAL DATA

Technical specifications are given on the product nameplate.



ENERG



MPM

Model information → (*)



Model information stored in the product database can be accessed via searching for the model identifier (*) found on the energy label on the following websites.
<https://eprel.ec.europa.eu/>

PROPER DISPOSAL OF THE PRODUCT (waste electrical and electronic equipment)

Poland



Marking on the product indicates that after the service-life of the product expires, it should not be disposed with other type of municipal waste. Used equipment may have a negative impact on the environment and health of people due to potentially containing hazardous substances, mixtures and components. Mixing electric waste with other types of waste or disassembling those in an unprofessional manner may cause a release of substances that are hazardous to the environment and health. Used equipment should be handed-over to a point for collection of electric waste. In order to obtain detailed information regarding the electric waste collection points, the user should contact the municipal point of electric waste collection or used equipment processing department.

Пані та панове!

Перед першим використанням пристрою прочитайте інструкцію з експлуатації. Інструкцію з експлуатації слід зберігати протягом усього терміну служби пристрою.

ІНФОРМАЦІЯ З ТЕХНІКИ БЕЗПЕКИ

Для вашої власної безпеки та правильної експлуатації приладу, будь ласка, уважно прочитайте інструкцію з експлуатації, включаючи вказівки та попередження, перед встановленням та першим використанням. Щоб уникнути непотрібних помилок і нещасних випадків, важливо, щоб всі особи, які використовують обладнання, були досконально ознайомлені з його роботою і функціями безпеки. Зберігайте цю інструкцію та передавайте її разом з приладом під час його переміщення або продажу, щоб усі особи, які ним користуються, завжди були належним чином проінструктовані щодо його використання та безпеки.

З метою захисту життя і майна необхідно дотримуватися рекомендацій, викладених у цьому посібнику, оскільки виробник не несе відповідальності за шкоду, заподіяну через недбалість.

БЕЗПЕКА ДІТЕЙ ТА ВРАЗЛИВИХ ОСІБ

- ▶ Прилад дозволяється використовувати дітям старше 8 років та особам з обмеженими руховими, сенсорними або розумовими здібностями, а також особам, які не мають достатніх знань і досвіду, тільки під наглядом або після проходження інструктажу з безпечного використання та усвідомлення потенційних ризиків.
- ▶ Необхідно забезпечити нагляд, щоб діти не гралися з пристроєм. Їм не можна сидіти на висувних елементах або висіти на дверях.
- ▶ Особливо слід подбати про те, щоб приладом не користувалися діти без нагляду дорослих.
- ▶ Дітей віком до 3 років не можна підпускати до приладу, якщо вони не перебувають під постійним наглядом.
- ▶ Очищення та технічне обслуговування не повинно проводитися дітьми до 8 років і без нагляду дорослих.
- ▶ Діти віком від 3 до 8 років можуть класти продукти в прилад і виймати їх з нього.
- ▶ Діти не повинні гратися з упаковкою. Існує ризик задухи.
- ▶ Виймаючи прилад, витягніть вилку з розетки, відріжте шнур живлення (якомога ближче до приладу) і зніміть дверцята, щоб запобігти ураженню електричним струмом або випадковому потраплянню всередину дітей.

- ▶ Якщо цей пристрій з магнітними ущільнювачами на дверцятах має замінити старий пристрій з пружинним замком (клямкою) на дверцятах або кришці, цей замок необхідно демонтувати до того, як буде знято старий пристрій. Це гарантуватиме, що він не стане смертельною пасткою для дітей.

ЗАГАЛЬНА ІНФОРМАЦІЯ ПРО БЕЗПЕКУ

ПОПЕРЕДЖЕННЯ Переконайтеся, що вентиляційні отвори навколо приладу або в навколишніх меблях (у разі вбудовуваної моделі) відкриті та безперешкодні.

ПОПЕРЕДЖЕННЯ! Не використовуйте механічні пристрої або засоби, відмінні від рекомендованих виробником, для прискорення процесу розморожування.

ПОПЕРЕДЖЕННЯ! Захистіть контур охолодження від пошкоджень.

ПОПЕРЕДЖЕННЯ! У відділенні для зберігання продуктів не використовуйте електричні прилади, крім рекомендованих виробником.

ПОПЕРЕДЖЕННЯ! Не торкайтеся лампочки, яка довго горіла, оскільки вона може бути дуже гарячою.

ПОПЕРЕДЖЕННЯ! Під час налаштування пристрою перевірте шнур живлення, щоб переконатися, що він не перекручений і не пошкоджений.

ПОПЕРЕДЖЕННЯ! Не використовуйте переносні розетки / подовжувачі / або пристрої живлення на задній панелі пристрою.

- ▶ Не зберігайте в пристрої вибухонебезпечні речовини, такі як аерозольні спреї.
- ▶ У цьому холодильнику використовується холодоагент R600a, який є легкозаймистим.
- ▶ Переконайтеся, що жодна частина контуру охолодження не була пошкоджена під час транспортування або встановлення пристрою.
 - уникати відкритого вогню та джерел займання
 - ретельно провітрити приміщення, в якому знаходиться прилад
- ▶ Будь-які зміни в специфікаціях або обладнанні є небезпечними. Будь-яке пошкодження кабелю може призвести до короткого замикання, пожежі та/або ураження електричним струмом.
- ▶ Пристрій призначений для побутового використання

ПОПЕРЕДЖЕННЯ! Всі електричні деталі (вилка, шнур живлення, компресор і т.д.) повинні замінюватися ліцензованим техніком або іншим кваліфікованим фахівцем з обслуговування.

ПОПЕРЕДЖЕННЯ! Лампа, що постачається з приладом, є «лампю спеціального призначення» і може використовуватися тільки з цим приладом. Він не використовується для освітлення будинку.

- ▶ Не подовжуйте кабель живлення.
- ▶ Переконайтеся, що вилка не затиснута задньою стінкою приладу і не пошкоджена. Розчавлений або пошкоджений штекер може перегрітися і спричинити пожежу. Не використовуйте пошкоджений пристрій, зокрема, коли кабель живлення або штепсель пошкоджені – у цьому випадку зверніться до авторизованого сервісного центру для ремонту пристрою.
- ▶ Холодильний агрегат необхідно підключати до розетки із заземленням.
- ▶ Переконайтеся, що штепсельна вилка приладу доступна.
- ▶ Не тягніть за кабель живлення.
- ▶ Не вставляйте вилку в розетку, якщо вона не закріплена. Існує ризик ураження електричним струмом або пожежі.
- ▶ Пристрій важкий. Під час переміщення слід дотримуватися обережності.
- ▶ Не виймайте і не торкайтеся продуктів з морозильної камери мокрими/вологими руками, оскільки це може спричинити подразнення шкіри та обмороження.
- ▶ Уникайте тривалого перебування пристрою під прямими сонячними променями. Не використовуйте пристрій на відкритому повітрі.
- ▶ Щоб уникнути забруднення харчових продуктів, слід дотримуватися наступних правил:
 - ▶ Якщо залишити дверцята відчиненими протягом тривалого часу, температура у відділенні приладу може значно підвищитися.
 - ▶ Регулярно очищайте поверхні, які можуть контактувати з їжею.
 - ▶ Зберігайте сире м'ясо та рибу в контейнерах - так, щоб вміст не контактував з іншими продуктами і не капає на них.
 - ▶ Морозильні камери для заморожених продуктів з двома зірками (якщо є в комплекті) підходять лише для зберігання попередньо заморожених продуктів, ароматизованого морозива та виготовлення кубиків льоду.
 - ▶ Відсіки з однією, двома та трьома зірками (якщо вони є в приладі) не призначені для заморожування свіжих продуктів. - Якщо прилад залишається порожнім протягом тривалого періоду часу, його слід вимкнути, розморозити, почисти-

ти, висушити і залишити дверцята відкритими, щоб запобігти розмноженню бактерій у приладі.



ПОПЕРЕДЖЕННЯ! Під час використання, обслуговування та утилізації пристрою, будь ласка, звертайте особливу увагу на сусідній - жовтий або помаранчевий - символ, який знаходиться на задній частині пристрою (на задній панелі або на компресорі).

Сигналізує про ризик пожежі через наявність легкозаймистих речовин у системі охолодження. З цієї причини пристрій завжди слід тримати подалі від джерел вогню.

Зберігайте продукти відповідно до наступної таблиці

Відсік для приладів	Тип їжі
Дверні полиці або холодильник	- Продукти без консервантів: джеми, соки, напої, приправи. - Не зберігайте продукти, що швидко псуються.
Спеціальна камера вологості / нижня шухляда	- Фрукти, зелень та овочі слід зберігати в спеціальних контейнерах. - Не зберігайте банани, цибулю, картоплю, часник.
Відділення для свіжості/нижня шухляда	Сире м'ясо, птиця, риба (короткий термін зберігання).
Холодильник - центральна полиця	Молочні продукти, яйця.
Холодильник - верхня полиця	Продукти, які не потребують термічної обробки: готові до вживання продукти, копченості, напівфабрикати, напівфабрикати.
Ящики в морозильній камері	- Продукти з тривалим терміном зберігання. - Нижня шухляда/полиця: сире м'ясо, птиця, риба. - Середня шухляда/полиця: заморожені овочі, чіпси. - Верхня шухляда/полиця: морозиво, заморожені фрукти, торти.

ЩОДЕННЕ ВИКОРИСТАННЯ

- ▶ Не заморозуйте продукти після розморожування.
- ▶ Зберігайте упаковані заморожені продукти відповідно до рекомендацій виробника.
- ▶ Необхідно суворо дотримуватися рекомендацій виробника щодо зберігання. Вам потрібно звернутися до відповідних інструкцій.
- ▶ Не ставте газовані напої в морозильну камеру, це може призвести до вибуху та пошкодження приладу.
- ▶ Льодяники можуть спричинити обмороження, якщо вживати їх одразу після виймання з автомата.

ДОГЛЯД ТА ЧИСТКА

- ▶ Перед технічним обслуговуванням вимкніть пристрій і витягніть вилку з розетки.
- ▶ Не чистіть пристрій металевими предметами.
- ▶ Не використовуйте гострі предмети для видалення льоду з пристрою. Використовуйте пластиковий скребок.
- ▶ Регулярно перевіряйте злив талої води в холодильнику. За потреби почистити. Якщо зливний отвір заблоковано, вода збиратиметься на дні пристрою.

ВСТАНОВЛЕННЯ

Важливо! Електричні з'єднання повинні бути виконані згідно з інструкціями, наведеними у відповідних параграфах.

- ▶ Розпакуйте пристрій і перевірте його на наявність пошкоджень. Не підключайте пристрій, якщо він пошкоджений. негайно повідомляйте про будь-які пошкодження за місцем придбання. У такому разі зберігайте упаковку.
- ▶ Після позиціонування та вирівнювання ми рекомендуємо зачекати щонайменше чотири години перед підключенням пристрою, щоб дати можливість маслу стекти назад у компресор.
- ▶ Щоб кабелі не перегрівалися, навколо пристрою має бути забезпечена достатня циркуляція повітря. Щоб забезпечити належну вентиляцію, необхідно дотримуватися інструкцій.
- ▶ Там, де це можливо, слід розмістити розпірки біля стіни, щоб уникнути дотику до гарячих частин (компресор, кулер) і можливого опіку.
- ▶ Не розміщуйте пристрій поблизу обігрівачів або кухонних плит.
- ▶ Після встановлення пристрою переконайтеся, що мережева вилка легко доступна.

СЕРВІСНЕ ОБСЛУГОВУВАННЯ

- ▶ Будь-які електричні роботи, необхідні для обслуговування пристрою, повинні виконуватися кваліфікованим електриком або іншою компетентною особою.
- ▶ Прилад повинен перевірятися в авторизованому сервісному центрі, а для ремонту дозволяється використовувати лише оригінальні запчастини.

Цей виріб містить джерело світла з класом енергоефективності G.

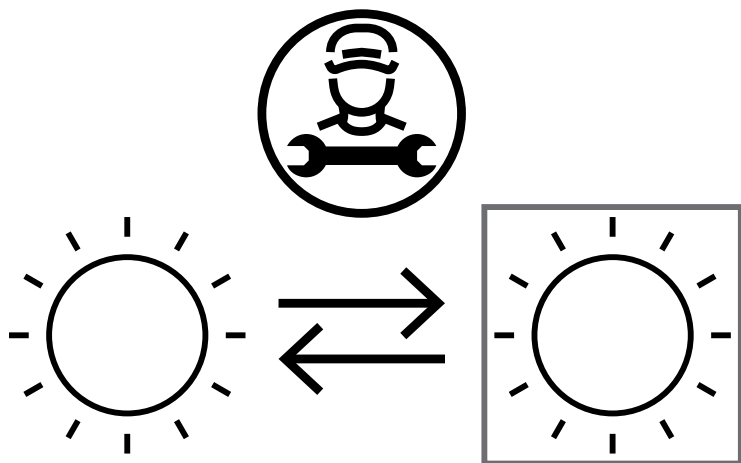

Заміна джерела світла в цьому виробі повинна виконуватися тільки професіоналом. Для цього зверніться до кваліфікованого фахівця або до сервісного центру виробника.

ЕНЕРГОЗБЕРЕЖЕННЯ

- ▶ Не кладіть у прилад гарячу їжу.
- ▶ Не ставте продукти занадто близько один до одного, оскільки це перешкоджає циркуляції повітря.
- ▶ Їжа не повинна торкатися задньої стінки камери.
- ▶ У разі зникнення електроенергії не відчиняйте дверцята.
- ▶ Не відчиняйте двері занадто часто.
- ▶ Не залишайте двері відчиненими надовго.
- ▶ Не встановлюйте термостат занадто низько.
- ▶ Для оптимального енергоспоживання всі аксесуари, такі як шухляди, полиці та дверні балкони, повинні залишатися на своїх місцях.

ЗАХИСТ НАВКОЛИШНЬОГО СЕРЕДОВИЩА

Цей прилад (холодильний контур та ізоляційні матеріали) не містить газів, що руйнують озоновий шар. Прилад не можна утилізувати так само, як побутові відходи. Холодильний контур та ізоляційна піна містять легкозаймисті гази, тому пристрій слід утилізувати професійно відповідно до місцевих норм. Уникайте пошкодження холодильного агрегату, зокрема теплообмінника.



Символ на продукті або упаковці вказує на те, що продукт не можна утилізувати разом з побутовими відходами. Замість цього його слід віднести до відповідного пункту збору для переробки електричного та електронного обладнання.

Забезпечення належної утилізації продукту допоможе уникнути можливих негативних наслідків для навколишнього середовища та життя людей, які можуть виник-

нути в іншому випадку. Більш детальну інформацію про те, як утилізувати цей продукт, можна отримати у місцевій владі, в пункті збору побутових відходів або в магазині, де ви його придбали.

Пакувальні матеріали



Пакувальні матеріали придатні для вторинної переробки. Для цього помістіть їх у відповідні контейнери для відходів згідно з місцевими правилами утилізації відходів.

ВИДАЛЕННЯ ПРИСТРОЮ

5. Вийміть вилку з розетки.
6. Переріжте кабель і вийміть його.

ОПИС ПРИСТРОЮ

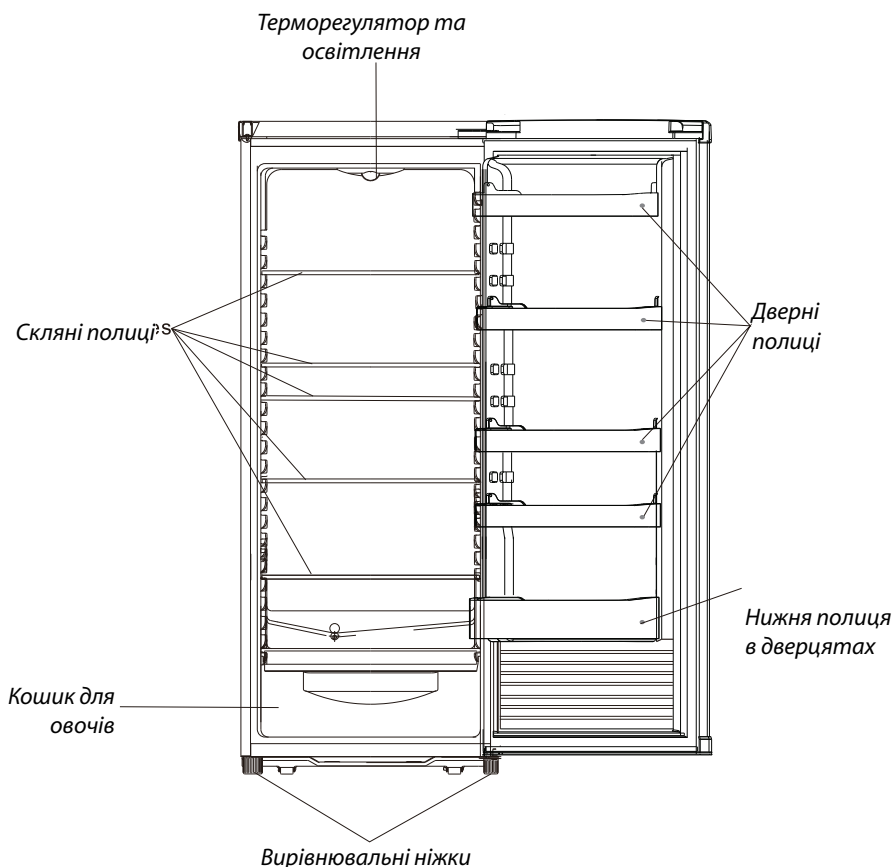

Ілюстрація слугує лише прикладом, деталі можна перевірити на пристрої.

ЗМІНА НАПРЯМКУ ВІДЧИНЕННЯ ДВЕРЕЙ

- ▶ Переконайтеся, що прилад відключений і з нього злита вода.
- ▶ Щоб зняти дверцята, нахиліть пристрій назад. Його слід підтримувати чимось стійким, щоб він не зісковзував, коли двері рухаються.
- ▶ Вам потрібно зберегти всі деталі, які ви зняли для повторного встановлення дверцят.
- ▶ Не кладіть пристрій на підлогу, оскільки це може призвести до пошкодження системи охолодження.
- ▶ Під час збирання повинні бути присутніми дві людини.

1. Зніміть кришку верхньої правої петлі.

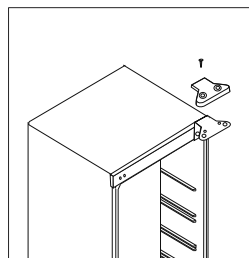

2. Відчини двері. Викрутіть гвинти. Потім зніміть ручку шарніра. Встановіть дверцята на поверхню, захищену від подрапин.

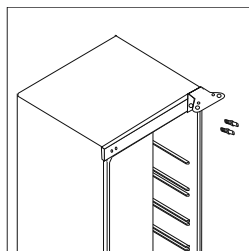

3. Зніміть кришку верхньої лівої петлі. Переверніть головну кришку зліва направо.

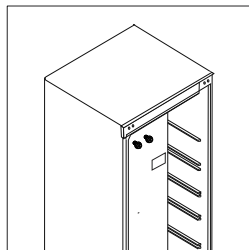

4. Акуратно покладіть пристрій на землю. Зніміть регульовані ніжки з обох боків. Відкрутіть нижню петлю.

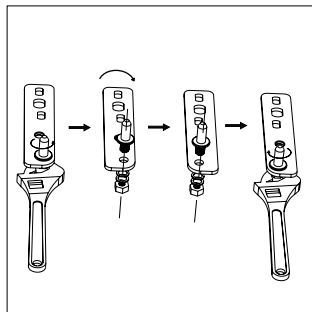
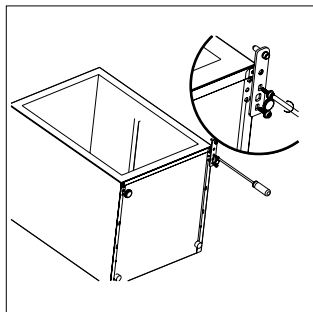

5. Відкрутіть і зніміть нижній штифт шарніра, поверніть кронштейн і встановіть його на місце.

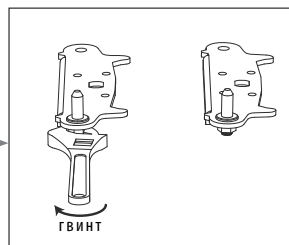
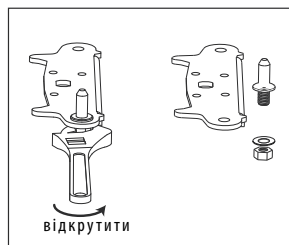

6. Знову закріпіть нижній кронштейн штифта шарніра. Знову встановіть регульовані ніжки.

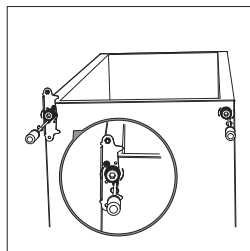

7. Відкрутіть верхній шарнірний штифт і переверніть на лівий бік.

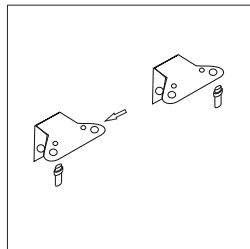

8. Покладіть пристрій. Замініть дверцята з нижньою петлею. Переконайтеся, що серцевина нижньої петлі правильно вставлена в отвір дверей. Прикрутіть верхню петлю. Переконайтеся, що двері вирівняні по горизонталі та вертикалі, щоб ущільнювачі прилягали з усіх боків. Встановіть кришку шарніра на місце і закрутіть гвинти.

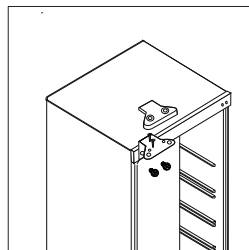

9. Зніміть ущільнювач дверцят і встановіть його назад після повороту.

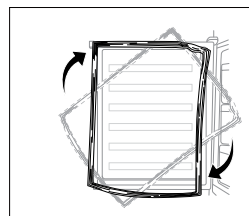

ВСТАНОВЛЕННЯ

ВИМОГИ ДО ПОВЕРХНІ

- ▶ Обирайте місце без прямих сонячних променів.
- ▶ Обирайте місце з рівною (або майже рівною) підлогою.
- ▶ Передбачте достатньо місця для встановлення холодильника на рівній поверхні.
- ▶ Під час встановлення залишайте вільний простір праворуч і ліворуч, ззаду і зверху. Це допоможе зменшити споживання енергії та знизити рахунки за електроенергію.
- ▶ Забезпечте достатній простір для відкриття дверей.
- ▶ Забезпечте зазор не менше 50 мм з обох боків.

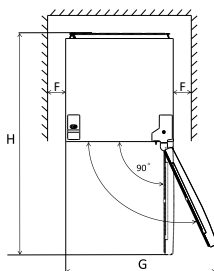
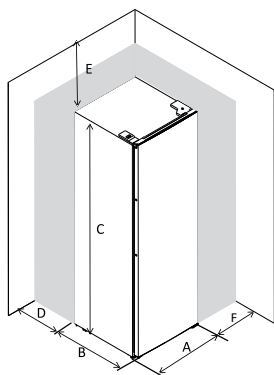

A	600
B	600
C	1700
D	min=50
E	min=50
F	min=50
G	1200
H	

ВИРІВНЮВАННЯ ПРИЛАДУ ЗА РІВНЕМ

- ▶ Для цього потрібно відрегулювати дві ніжки на передній панелі пристрою.
- ▶ Якщо пристрій стоїть нерівно, дверцята та магнітні ущільнювачі не будуть вирівняні.

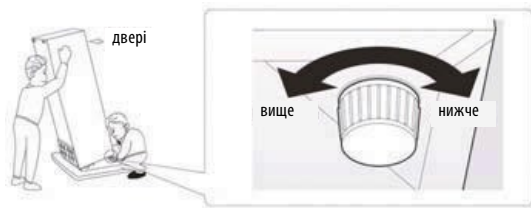

НАЛАШТУВАННЯ

Встановіть пристрій у приміщенні, де температура навколишнього середовища відповідає кліматичному класу, зазначеному на таблиці з технічними даними.

КЛІМАТИЧНІ КЛАСИ ХОЛОДИЛЬНОГО ОБЛАДНАННЯ:

- ▶ розширений помірний - пристрій призначений для використання при температурі навколишнього середовища від $+10^{\circ}\text{C}$ до $+32^{\circ}\text{C}$ (SN)
- ▶ помірний - пристрій призначений для використання при температурі навколишнього середовища від $+16^{\circ}\text{C}$ до $+32^{\circ}\text{C}$ (N)
- ▶ субтропічний - пристрій призначений для використання при температурі навколишнього середовища від $+16^{\circ}\text{C}$ до $+38^{\circ}\text{C}$ (ST)
- ▶ тропічний - пристрій призначений для використання при температурі навколишнього середовища від $+16^{\circ}\text{C}$ до $+43^{\circ}\text{C}$ (T)

МІСЦЕЗНАХОДЖЕННЯ

Пристрій слід розмішувати подалі від джерел тепла, таких як радіатори, бойлери, прямі сонячні промені тощо.

Прилад не призначений для вбудовування.

Попередження! Повинна бути передбачена можливість відключення пристрою від джерела живлення, тому штепсельна вилка повинна бути легкодоступною.

ЕЛЕКТРИЧНЕ ПІДКЛЮЧЕННЯ

Перед підключенням переконайтеся, що напруга і частота, зазначені на таблиці з технічними даними, відповідають параметрам електромережі в місці встановлення приладу. Пристрій повинен бути заземлений. Штекер кабелю живлення має відповідний штифт. Якщо розетка побутової електромережі не заземлена, підключіть прилад до окремої системи заземлення відповідно до чинних норм, звернувшись до кваліфікованого електрика. Прилад повинен бути підключений до розетки із заземлюючим контактом. Виробник не несе відповідальності за недотримання вищезазначених заходів безпеки.

ПЕРШЕ ВИКОРИСТАННЯ

ВНУТРІШНЄ ПРИБИРАННЯ

Перед першим використанням приладу необхідно вимити внутрішню поверхню та всі внутрішні аксесуари теплою водою з натуральним милом, щоб видалити характерний запах нового виробу, а потім ретельно просушити.



Важливо! Не використовуйте миючі засоби або абразивні порошки, оскільки вони можуть пошкодити покриття.

ОПЕРАЦІЯ

НАЛАШТУВАННЯ ТЕМПЕРАТУРИ

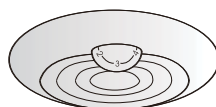
- Підключіть прилад. Термостат контролює внутрішню температуру. Є вісім налаштувань. 1 - найвища температура, 7 - найнижча.
- Пристрій може не охолоджуватися до потрібної температури, якщо в приміщенні дуже спекотно або дверцята відчиняються занадто часто.

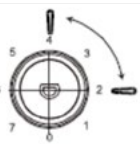

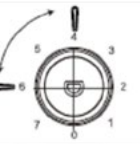
Рекомендовані температурні налаштування		
Температура навколишнього середовища	Морозильна камера	Холодильне відділення
Високий		
		позиція 3-4
Нормально.		
		позиція 3-4
Низький		
		позиція 2-3

Час зберігання продуктів харчування

При вищевказаних налаштуваннях оптимальний час зберігання продуктів у холодильнику не повинен перевищувати 3 днів.

Оптимальний час зберігання може бути зменшений за допомогою інших налаштувань.

Увага! Температура навколишнього повітря, частота відкриття дверцят і розташування приладу можуть впливати на температуру всередині приладу. Ці фактори слід враховувати при налаштуванні термостата.

АКСЕСУАРИ НА РУХОМИХ ПОЛИЦЯХ

Стінки холодильника оснащені низкою полозів, на яких можна розмістити полиці за власним бажанням.

ПОРАДИ ЩОДО ЗБЕРІГАННЯ СВІЖИХ ПРОДУКТІВ У ХОЛОДИЛЬНИКУ

Для максимальної ефективності:

- Не ставте в холодильник гарячу їжу або паруючі рідини
- Накривайте або загортайте їжу, особливо якщо вона має сильний запах.

ПОРАДИ ЩОДО ОХОЛОДЖЕННЯ

КОРИСНІ ПОРАДИ

- Для всіх видів продуктів: загорніть у поліетиленовий пакет і покладіть на скляні полиці над ящиком для овочів.
- З міркувань безпеки, таким чином можна зберігати не більше двох днів.
- Готова їжа, холодні продукти і т.д.: накрийте і поставте на полицю.
- Фрукти та овочі: ретельно мийте та зберігайте у відповідних шухлядах.
- Вершкове масло та сир: покладіть у спеціальні герметичні контейнери або загорніть в алюмінієву фольгу чи пакет, щоб максимально обмежити доступ повітря.
- Пляшки з-під молока: повинні бути закриті та розміщені на дверних балконах.
- Банани, картопля, цибуля і часник - якщо вони не упаковані, їх не потрібно зберігати в холодильнику.

ЧИЩЕННЯ

З гігієнічних міркувань слід регулярно чистити внутрішню частину приладу, включаючи аксесуари.

Увага! Під час чищення пристрій не можна підключати до електромережі. Небезпека ураження електричним струмом! Перед чищенням вимкніть прилад і вийміть штепсельну вилку з розетки, вимкніть за допомогою вимикача або монтажного вимикача, або вийміть запобіжник. Ніколи не чистіть прилад за допомогою пароочисника. Волога може накопичуватися на електричних компонентах і створювати небезпеку ураження електричним струмом! Гарячі випари можуть призвести до пошкодження пластикових деталей. Перед реставрацією пристрій повинен ретельно просохнути.

Важливо! Ефірні олії та органічні розчинники можуть пошкодити пластикові деталі, наприклад, лимонний або апельсиновий сік, масляна кислота, оцтовий очищувач.

- ▮ Такі речовини не повинні контактувати з частинами приладу,

- ▶ Не використовуйте агресивні миючі засоби.
- ▶ Вийміть продукти. Зберігайте їх у прохолодному місці, добре накритими.
- ▶ Вимийте прилад і внутрішні аксесуари прохолодною водою. Після очищення промийте чистою водою і витріть насухо.
- ▶ Коли все висохне, пристрій можна знову увімкнути і використовувати.

ОЧИЩЕННЯ ЗЛИВНОГО ОТВОРУ

Щоб запобігти затримці води в холодильнику, слід періодично очищати отвір на задній стінці холодильної камери. Використовуйте миючий засіб для очищення отвору і дотримуйтесь ілюстрації праворуч.

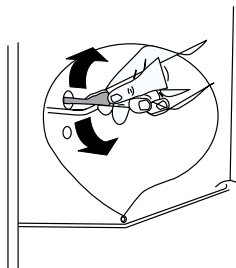

ЗАМІНА СВІТЛА

Внутрішнє освітлення - світлодіодне. Для їх заміни зверніться до кваліфікованого фахівця.

ВИРІШЕННЯ ПРОБЛЕМ

Увага! Перед проведенням ремонтних робіт необхідно вимкнути живлення. Ремонтні роботи, не описані в цьому посібнику, може виконувати лише кваліфікований електрик або інша компетентна особа.

Важливо! Під час правильної роботи пристрій може видавати різні шуми (компресор, циркуляція охолоджувальної рідини).

Проблема	Можлива причина	Вирішення
Пристрій не працює	Пристрій вимкнено.	Якщо ручка управління знаходиться в положенні 0, холодильник буде вимкнений. Поверніть у положення 1, щоб увімкнути холодильник.
	Штепсельна вилка або не підключена, або ослаблена.	Вставте вилку в розетку.
	Запобіжник перегорів або несправний	Перевірте запобіжник і за потреби замініть його.
	Розетка не працює	Несправності в електромережі повинен усувати електрик.
Їжа занадто тепла.	Неправильно встановлена температура.	Перевірте інформацію в розділі "Налаштування температури".
	Двері були відчинені занадто довго.	Відчиняйте двері лише настільки, наскільки це необхідно.
	За останні 24 години в прилад було поміщено велику кількість теплих продуктів.	Тимчасово встановіть нижче значення регулятора температури.
	Прилад стоїть біля джерела тепла.	Перевірте інформацію в розділі "Місце встановлення".

Прилад занадто сильно охолоджує	Встановлено занадто низьку температуру.	Тимчасово встановіть регулятор температури на більш високе значення.
Незвичайні звуки	Блок не є рівним.	Відрегулюйте ноги.
	Пристрій торкається задньої стінки або інших предметів.	Злегка перемістіть пристрій.
	Якийсь компонент на задній панелі пристрою, наприклад, трубка, торкається іншого компонента або стіни.	Якщо потрібно, акуратно зігніть цю частину в інший бік.
На підлазці стоїть вода	Зливний отвір забився.	Очистіть зливний отвір за допомогою очищувача.

Якщо збій повториться, зверніться до сервісного центру.

ТЕХНІЧНІ ДАНІ

Технічні параметри наведено на заводській табличці виробу.





ENERG



Інформація про модель → (*)

A

A

Ви можете отримати доступ до інформації про модель, що зберігається в базі даних продуктів, відвідавши наступні сайти та знайшовши ідентифікатор моделі (*), який можна знайти на енергетичній етикетці. <https://eprel.ec.europa.eu/>

ПРАВИЛЬНА УТИЛІЗАЦІЯ ПРОДУКТУ (відходи електричного та електронного обладнання)

Польща



Маркування, розміщене на виробі, вказує на те, що виріб не слід викидати разом з іншими побутовими відходами після закінчення терміну його експлуатації. Використане обладнання може мати негативний вплив на навколишнє середовище та здоров'я людей через потенційний вміст небезпечних речовин, сумішей та компонентів. Змішування електричних відходів з іншими відходами або їх непрофесійне розбирання може призвести до виділення речовин, шкідливих для здоров'я та навколишнього середовища. Використаний пристрій необхідно здати на пункт збору відходів електричного та електронного обладнання. Щоб отримати детальну інформацію про місце повернення електричних та електронних відходів, користувачеві необхідно звернутися до пункту збору комунального обладнання або заводу з перероблення відходів.

PL Życzymy zadowolenia z użytkowania naszego wyrobu i zapraszamy do skorzystania z szerokiej oferty handlowej firmy **MPM**

EN We hope you will be satisfied with our product and would like to recommend other products from our extensive portfolio. **MPM**

UA Бажаємо Вам отримати задоволення від використання нашого продукту та запрошуємо скористатися широкою комерційною пропозицією компанії

MPM agd S.A.
ul. Brzozowa 3, 05-822 Milanówek, Polska
biuro tel.: (22) 380 52 00, serwis tel.: (22) 380 52 42, BDO: 000027599