

Інструкція з експлуатації Комбінація холодильник із морозильником



Обов'язково прочитайте інструкції з експлуатації та монтажу перед встановленням, інсталяцією та введенням в експлуатацію. Завдяки цьому ви захистите себе та уникнете пошкоджень.

ЗМІСТ

Заходи безпеки та застереження	4
Ваш внесок в охорону навколишнього середовища	17
Установлення	18
Місце встановлення	18
Кліматичний клас	19
Вимоги до вентиляції	20
Монтаж кількох холодильників	20
Зміна упору дверцят	21
Дистанційні планки	21
Установка холодильника	22
Вирівнювання холодильника	22
Розміри вбудовування	23
Підключення електроживлення	27
Енергозбереження	28
Опис приладу	30
Огляд приладу	30
Оформлення внутрішнього простору	33
Перестановка дверних полиць/полиць для пляшок	33
Переміщення чи зняття тримача для пляшок	33
Переміщення полиць	33
Заміна вугільного фільтра	34
Місце для дека для випікання	34
Перестановка полиці для пляшок	35
Супутнє устаткування	35
Устаткування, що можна придбати додатково	35
Ввімкнення і вимкнення приладу	37
Перед першим використанням	37
Увімкнення приладу	37
Правильні температури	39
Індикація температури	40
Налаштування температури	40
Можливі значення для налаштування	40
Застосування функції SuperCool та SuperFrost	41
Використання режиму ECO	43
Сигнал про підвищення температури/відчинені дверцята	44
Сигнал про відчинені дверцята	45

Зберігання продуктів у холодильному відділенні	46
Різні зони охолодження.....	46
Не придатні для зберігання в холодильному відділенні продукти.....	47
Вказівки щодо закупівлі продуктів харчування	47
Правильне зберігання продуктів.....	48
Зберігання продуктів у зоні DailyFresh	49
Висувний контейнер DailyFresh ExtraCool.....	49
Налаштування температури у висувному контейнері DailyFresh ExtraCool.....	49
Висувний контейнер DailyFresh	50
Заморожування та зберігання	53
Яким чином заморожувати свіжі продукти?	53
Максимальна потужність заморожування	53
Зберігання готових заморожених продуктів.....	53
Самостійне заморожування свіжих продуктів.....	54
Тривалість зберігання заморожених продуктів	55
Використання устаткування	56
Приготування кубиків льоду	56
Розморожування	57
Чищення та догляд	58
Вказівки щодо вибору мийних засобів	58
Підготовка приладу до очищення	59
Очищення внутрішнього простору.....	59
Виймання та демонтаж устаткування для очищення	60
Встановлення скляних полиць і контейнерів у морозильне відділення... ..	60
Очищення фронту приладу і бічних стінок.....	61
Очищення ущільнення дверцят	61
Очищення вентиляційних профілів	61
Після чищення.....	62
Що робити, якщо	63
Причини звуків	69
Сервісна служба	70
Куди звертатись у разі виникнення несправностей	70
База даних EPREL	70
Гарантійний строк.....	71

Заходи безпеки та застереження

Цей холодильник відповідає нормам технічної безпеки. Неправильна експлуатація може призвести до травмування людей і пошкодження приладу.

Перш ніж розпочинати використовувати холодильник, уважно прочитайте інструкцію з монтажу й експлуатації. Вона містить важливі вказівки щодо встановлення, безпеки, використання та обслуговування. Так можна запобігти травмуванню людей і пошкодженню холодильника.

Відповідно до норми IEC 60335-1 компанія Miele наполегливо рекомендує прочитати та враховувати всю доступну інформацію, а також попередження, вказівки з безпеки та встановлення холодильника.

Miele не несе відповідальності за пошкодження, спричинені через недотримання цих вказівок.

Дбайливо зберігайте цю інструкцію з експлуатації та монтажу й за можливості передайте її наступному власнику приладу.

Використання за призначенням

- ▶ Холодильник призначений для побутового використання та застосування в умовах, схожих до побутових, як-от
 - у магазинах, офісах і подібних робочих приміщеннях
 - у сільськогосподарських садибах
 - для використання гостями в готелях, мотелях, пансіонатах зі сніданком та інших типових житлових приміщеннях.
- Цей прилад не призначений для використання на відкритому повітрі.

Заходи безпеки та застереження

► Використовуйте прилад виключно у домашньому господарстві для зберігання та охолодження продуктів, для зберігання заморожених продуктів, для заморожування свіжих продуктів харчування та приготування льоду.

Використання приладу з іншою метою є неприпустимим.

► Холодильник не підходить для зберігання та охолодження лікарських засобів, плазми крові, лабораторних препаратів або подібних речовин чи продуктів, що лежать в основі Директиви щодо медичних продуктів. Неправильне використання холодильника може призвести до пошкодження або псування товарів, які в ньому зберігаються. Крім того, холодильник не призначений для роботи у вибухонебезпечних зонах.

Компанія Miele не несе відповідальності за можливі пошкодження, причиною яких є неналежне використання або неправильна експлуатація приладу.

► Особам (зокрема дітям), які за станом здоров'я або за браком досвіду чи відповідних знань не можуть впевнено користуватися холодильником, не рекомендується експлуатувати його без нагляду з боку відповідальної особи.

Таким особам можна використовувати холодильник без нагляду лише за умови, що вони отримали інструктаж щодо безпечної експлуатації та розуміють пов'язані з експлуатацією небезпеки.

Заходи безпеки та застереження

Якщо у Вас є діти

- ▶ Діти до 8 років повинні знаходитись на безпечній відстані від приладу або під постійним наглядом.
- ▶ Діти старше восьми років можуть керувати холодильником без нагляду, якщо вони настільки опанували роботу з ним, що можуть робити це впевнено. Діти повинні розуміти можливу небезпеку, пов'язану з експлуатацією приладу.
- ▶ Дітям не дозволяється очищати холодильник без нагляду.
- ▶ Не залишайте без нагляду дітей, якщо вони знаходяться поблизу приладу. Ніколи не дозволяйте дітям грати із приладом.
- ▶ **Небезпека задухи!** Діти під час гри можуть залізти в пакувальний матеріал (наприклад, пластикову плівку) або вдягти його на голову і затягнути. Тримайте пакувальний матеріал подалі від дітей.

Техніка безпеки

► Система циркуляції холодоагенту перевірена на герметичність. Холодильник відповідає нормам безпеки та чинним директивам ЄС.



► Холодоагент, що міститься (інформація на типовій табличці), є екологічно чистим, але легкозаймистим. Використання цього холодоагенту, який не шкодить довкіллю, частково спричиняє збільшення рівня шуму, що виробляється приладом. Окрім шумів компресора можуть виникати аеродинамічні шуми в загальному холодильному циклі. Цих ефектів, на жаль, не можна уникнути, але вони не впливають на потужність холодильника.

Під час транспортування, вбудовування/встановлення необхідно стежити, щоб не пошкодити жоден із циркуляційних контурів холодоагенту. Викид холодоагенту може спричинити травмування очей, а витік холодоагенту може спалахнути.

У разі пошкодження:

- Уникайте відкритого полум'я або джерел іскріння.
- Від'єднайте холодильник від електромережі.
- Провітріть приміщення, у якому розташований прилад, протягом кількох хвилин.
- Зверніться до сервісної служби.

► Чим більше холодоагенту в холодильнику, тим більшим має бути приміщення, у якому буде розміщено холодильник. У разі витіку в надто малих приміщеннях можливе виникнення легкозаймистої газоповітряної суміші. Для 8 г холодоагенту слід використовувати приміщення не менше 1 м³. Кількість холодоагенту вказано на табличці всередині холодильника.

Заходи безпеки та застереження

- ▶ Технічні характеристики (запобіжник, напруга і частота живлення), вказані на типовій табличці повинні співпадати з даними електромережі, щоб запобігти пошкодженню приладу. Порівняйте їх перед підключенням або проконсультуйтеся з фахівцем-електриком.
- ▶ Електробезпека приладу гарантована тільки в тому випадку, якщо він підключений до системи захисного заземлення згідно інструкцій. Дуже важливо дотримуватись цієї основної умови забезпечення електробезпеки. У разі сумніву проконсультуйтеся із фахівцем-електриком.
- ▶ Можлива тимчасова або постійна робота на відокремленій або немережевій синхронній системі електропостачання (наприклад, автономні мережі, резервні системи). Необхідною умовою експлуатації є відповідність системи енергопостачання вимогам стандарту EN 50160 або подібного. Захисні заходи, передбачені в побутових установках і в цьому виробі Miele, мають також забезпечувати їхнє функціонування й роботу в автономному режимі або в режимі несинхронної роботи, або ж їх слід замінити еквівалентними заходами в установці. Як описано, наприклад, в актуальній публікації VDE-AR-E 2510-2.
- ▶ У випадку ушкодження мережевого кабелю його заміна повинна виконуватися фахівцями, авторизованими фірмою Miele, щоб уникнути виникнення небезпеки для користувача.
- ▶ Багатомісні розетки не забезпечують належної безпеки (небезпека займання внаслідок перегріву). Не підключайте за їх допомогою прилад до електромережі.
- ▶ Якщо вода потрапить на струмопровідні деталі або на мережевий кабель, це може призвести до короткого замикання. З метою безпеки не встановлюйте холодильник у місцях розбризкування води/вологи (наприклад, гараж, пральня).
- ▶ Цей прилад не можна використовувати в нестационарних умовах (наприклад, кораблях).

Заходи безпеки та застереження

- ▶ Пошкодження приладу можуть становити загрозу Вашій безпеці. Перевірте відсутність зовнішніх пошкоджень. У випадку їх наявності не вмикайте прилад.
- ▶ Цей прилад не призначений, щоб використовувати у вбудованому стані.
- ▶ Під час проведення робіт з монтажу та обслуговування, а також при здійсненні ремонтних робіт необхідно від'єднати прилад від мережі. Прилад вважається повністю відімкнутим від електромережі лише тоді, якщо виконана одна із наступних вимог:
 - вимкнено запобіжники на електрощитку або
 - повністю викручено нарізний запобіжник на електрощитку, або
 - мережевий кабель вийнятий з розетки. При від'єднанні від мережі не тягніть за провід, тримайтеся за вилку.
- ▶ Внаслідок неправильно виконаних робіт з монтажу, техобслуговування або ремонтних робіт може виникнути серйозна небезпека для користувача. Роботи з монтажу та обслуговування повинні виконувати лише авторизовані фахівці Miele.
- ▶ Гарантія втрачає силу, якщо ремонтні роботи морозильника були проведені не авторизованими фахівцями Miele.
- ▶ Пошкоджені деталі необхідно замінювати виключно оригінальними запчастинами Miele. Тільки за такої умови Miele гарантує, що деталі повністю відповідають вимогам безпеки.

Заходи безпеки та застереження

► Цей холодильник оснащено спеціальним освітлювальним засобом через особливі вимоги (наприклад, щодо температури, вологості, хімічної стійкості, зносостійкості та вібрації). Цей елемент освітлення можна використовувати лише за прямим призначенням. Елемент освітлення непридатний для освітлення приміщень. Сервісне обслуговування повинні виконувати лише вповноважені спеціалісти або фахівці сервісної служби Miele. Цей холодильник містить кілька енергозберігаючих джерел світла щонайменше класу G.

Належне встановлення

- Змініть сторону відкриття дверцят (за необхідності) відповідно до інструкції з монтажу, що йде в комплекті.
- Установлюйте холодильник із допомогою другої особи.

Належна експлуатація

- ▶ Холодильник розраховано на певний кліматичний клас (діапазон температур у приміщенні), меж якого необхідно дотримуватися. Кліматичний клас зазначено на типовій табличці всередині холодильника. Нижча температура у приміщенні призводить до збільшення часу простою компресора, у результаті чого прилад не зможе підтримувати необхідну температуру.
- ▶ Вентиляційні отвори не повинні бути закриті або заставлені. Необхідно забезпечити вільне відведення повітря. Внаслідок цього зростуть витрати електроенергії, крім того, не виключена ймовірність пошкодження окремих елементів конструкції.
- ▶ Якщо Ви зберігаєте в приладі або на його дверцятах продукти із вмістом жиру або масла, стежте, щоб жир або масло випадково не пролилися на пластикові деталі приладу. Інакше від контакту із пластиком можливе утворення тріщин.
- ▶ Небезпека займання і вибуху. Заборонено зберігати в приладі вибухонебезпечні матеріали (наприклад, аерозолі). Займісті гази можуть зайнятися від електричних деталей.
- ▶ Небезпека вибуху. Не використовуйте в приладі електричні пристрої (наприклад, для подрібнення льоду). Можуть утворитися іскри.
- ▶ Небезпека травмування користувача та пошкодження приладу. Не зберігайте в морозильному відділенні бляшанки і пляшки з газованими напоями або рідинами, які можуть замерзнути. Бляшанки або пляшки можуть тріснути.
- ▶ Небезпека травмування користувача та пошкодження приладу. Виймайте пляшки, які помістили в морозильне відділення для швидкого охолодження, не пізніше ніж через годину. Пляшки можуть тріснути.

Заходи безпеки та застереження

▶ **Небезпека травмування.** Не торкайтеся замороженого продукту та металевих деталей вологими руками. Руки можуть замерзнути.

▶ **Небезпека травмування.** Не беріть кубики льоду та морозиво до рота відразу після виймання з морозильного відділення. Через дуже низьку температуру заморожені продукти можуть замерзнути до губ або язика.

▶ **Не допускається повторне заморожування підталих або розморожених продуктів харчування.** Необхідно якомога швидше вжити їх у їжу, тому що вони можуть втратити свою поживну здатність або зіпсуватися. Відварені та смажені продукти після відтавання можна заморожувати повторно.

▶ **При вживанні в їжу прострочених продуктів існує небезпека отруєння.**

Термін зберігання продуктів залежить від таких факторів, як ступінь свіжості, якість продуктів та температура зберігання. Враховуйте вказівки виробника щодо умов і строків зберігання продуктів!

Приладдя й запчастини

- ▶ Використовуйте лише оригінальне устаткування Miele. Під час встановлення або вбудовування інших деталей право на гарантійне обслуговування буде втрачено. Крім того, може бути втрачена гарантована якість приладу.
- ▶ Miele надає гарантію на постачання запчастин після завершення серійного виробництва вашого холодильного обладнання на термін до 15 років (не менше 10 років).

Заходи безпеки та застереження

Чищення та догляд

- ▶ Забороняється обробляти ущільнення дверцят за допомогою масел і жирів.
Внаслідок цього ущільнення стане згодом пористим.
- ▶ Пара за умови використання пароочищувачів може потрапити на струмопровідні деталі і спричинити коротке замикання.
Не використовуйте для чищення приладу пароочищувачі.
- ▶ Попередження. Не використовуйте механічні чи інші засоби для прискорення процесу розморожування, не рекомендовані виробником.
- ▶ Гострі предмети пошкоджують холодогенератор і прилад вийде з ладу. Тому не використовуйте гострі предмети для:
 - видалення інею та льоду,
 - відділення примерзлих формочок для льоду та продуктів.
- ▶ Не допускається використання для відтавання морозильної зони електронагрівачів або свічок. Можна пошкодити пластмасове покриття.
- ▶ Не допускається використання засобів для відтавання в аерозольній упаковці або засобів проти зледеніння. Вони можуть бути небезпечні для здоров'я, виділяти вибухонебезпечні гази або містити в складі роз'їдаючі пластмасу розчинники або горючі речовини.

Транспортування

- ▶ Транспортуйте прилад у вертикальному положенні і в транспортувальній упаковці, щоб уникнути пошкоджень..
- ▶ Небезпека травмування користувача та пошкодження приладу. Транспортуйте прилад із допомогою 2 особи, оскільки він дуже важкий.

Утилізація відпрацьованого приладу

- ▶ Граючись, діти можуть закритися в холодильнику й задихнутися.
 - Зніміть дверцята приладу.
 - Вийміть бокси.
 - Розташуйте полиці в холодильнику так, щоб діти не могли легко потрапити всередину.
 - Утилізуючи старий холодильник, необхідно вивести з ладу замок. Саме це дасть змогу запобігти ситуаціям, коли діти під час гри замикаються всередині та наражають своє життя на небезпеку.
- ▶ Небезпека ураження електричним струмом!
 - Відріжте вилку від шнура живлення.
 - Відріжте мережевий кабель від старого приладу.
- ▶ Утилізуйте його окремо від старого приладу.
- ▶ Під час і після утилізації переконайтеся, що біля холодильника немає бензину або інших легкозаймистих газів чи рідин.

Заходи безпеки та застереження

▶ **Небезпека займання через витік мастила або холодоагента!** Холодоагент і мастило, що містяться в приладі є легкозаймистими. Витікаючий холодоагент або мастило можуть зайнятися, якщо їх концентрація достатньо висока й вони контактують із зовнішнім джерелом тепла.

Під час утилізації переконайтеся, що холодильний контур не пошкоджено, щоб уникнути неконтрольованого витоку холодоагенту (інформація на заводській табличці) чи мастила.

▶ **Викид холодоагенту може спричинити травми очей!** Стежте за тим, щоб не пошкодити деталі морозильного контуру, наприклад,

- проколюванням каналів холодоагенту у випарнику,
- згинанням циркуляційних трубок,
- нанесенням подряпин на покриття.

Символ на компресорі (залежно від моделі)

Ця підказка важлива лише для переробки. При нормальній експлуатації не виникає жодної небезпеки.



▶ Масло в разі проковтування або потраплення в дихальні шляхи може призвести до смерті.

Утилізація транспортувальної упаковки

Упаковка захищає прилад від пошкоджень під час транспортування. Матеріали, з яких виготовлена упаковка, безпечні для навколишнього середовища і легко утилізуються, тому підлягають переробці.

Повернення упаковки для її вторинної переробки дозволяє економно витратити сировину та зменшувати кількість відходів. Ваш продавець забере упаковку.

Утилізація відпрацьованого приладу

Електричні й електронні прилади містять цінні матеріали. Вони також містять певні речовини, суміші та деталі, які необхідні для функціонування і безпеки приладів. За умов неналежного використання відпрацьованого приладу або в разі його потрапляння в побутове сміття такі речовини можуть завдати шкоди здоров'ю людини або довкіллю. Тому в жодному разі не утилізуйте відпрацьований прилад разом із побутовим сміттям.

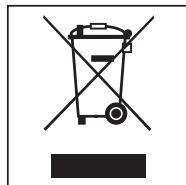

Натомість віднесіть прилад до офіційного пункту утилізації відпрацьованих електричних і електронних приладів свого міста, продавця або компанії Miele. За видалення особистих даних на відпрацьованому приладі відповідальність несе користувач.

Простежте за тим, щоб до відправлення холодильника на відповідну екологічну утилізацію його труби не було пошкоджено.

Так можна переконатися, що холодоагент, який знаходиться в холодильному циклі, а також мастило з компресора не потраплять у довкілля.

Простежте, щоб до відправлення на утилізацію прилад зберігався в недоступному для дітей місці. Інформацію про це викладено в інструкції з експлуатації та монтажу в розділі «Заходи безпеки та застереження».

Установлення

Місце встановлення

 **Небезпека пошкодження через високу вологість.**

За високої вологості конденсат збирається на зовнішніх поверхнях холодильника та може призвести до корозії.

Конденсат може спричинити корозію на зовнішніх стінках приладу.

Розташуйте холодильник у сухому та/або добре провітрюваному приміщенні з достатнім рівнем вентиляції.

Після встановлення переконайтеся, що дверцята приладу правильно зачиняються, а також забезпечено достатні вентиляційні отвори.

 **Небезпека пошкодження та займання через прилади, які генерують тепло.**

Прилади, які генерують тепло, можуть зайнятися та призвести до займання холодильника.

Не ставте на холодильник пристрої, що випромінюють тепло, як от міні-духовки, подвійні панелі конфорок або тостери.

 **Небезпека пошкодження приладу та займання через відкрите полум'я.**

Відкрите полум'я може призвести до займання холодильника.

Стежте, щоб відкрите полум'я, наприклад свічки, знаходилося подалі від холодильника.

Для монтажу найкраще підходить сухе приміщення з хорошою вентиляцією.

Під час вибору місця монтажу врахуйте, що енергоспоживання холодильника підвищується, якщо його розміщено біля опалювального приладу, варильної поверхні або інших джерел тепла.

Уникайте потрапляння прямих сонячних променів.

Чим вища температура в приміщенні, тим довше працює компресор, що у свою чергу збільшує витрати енергії.

Під час установки приладу звертайте увагу на таке:

- Розетка не має розміщуватися позаду приладу, а має бути легко досяжною в аварійному випадку.
- Вилка та мережевий кабель не мають торкатися задньої стінки приладу, оскільки можуть пошкодитися внаслідок вібрації холодильника.
- Також не можна підключати інші прилади до гнізда на задній стінці пристрою.
- Під час встановлення холодильника стежте за тим, щоб мережевий кабель не защемився й не пошкодився.
- Не розміщуйте та не використовуйте кілька розеток, розподільних блоків або інших електронних пристроїв (наприклад, галогенних трансформаторів) на задній панелі пристрою.

- Підлога на місці монтажу повинна бути рівною й мати ту саму висоту, що й підлога довкола.

Кліматичний клас

Холодильник розраховано на певний кліматичний клас (діапазон температур у приміщенні), меж якого необхідно дотримуватися.

Нижча температура у приміщенні призводить до збільшення часу простою компресора. Це може сприяти підвищенню температури в холодильнику, і, як наслідок, спричинити його пошкодження.

Кліматичний клас зазначено на типовій таблиці всередині холодильника.

Кліматичний клас	Температура у приміщенні
SNCH	від +10 до +32 °C
N	від +16 до +32 °C
ST	від +16 до +38 °C
T	від +16 до +43 °C

Щоб гарантувати безперебійну експлуатацію холодильника кліматичного класу SN, його слід експлуатувати за низьких температур (до +5 °C).

Установлення

Вимоги до вентиляції

 **Небезпека** пошкодження приладу та займання через недостатню вентиляцію.

Якщо не забезпечено достатню вентиляцію холодильника, компресор вмикатиметься частіше та працюватиме довше. Це призведе до підвищення енергоспоживання та збільшення робочої температури компресора, що може спричинити його пошкодження.

Стежте за тим, щоб було забезпечено достатню вентиляцію холодильника.

Обов'язково дотримуйтеся вказаних відстаней до вентиляційних отворів.

Не закривайте вентиляційні отвори та не ставте перед ними предмети.

Крім того, їх потрібно регулярно очищати від пилу.

Повітря на задній стінці холодильника нагрівається. Тому необхідно забезпечити належний потік повітря (див. розділ «Розміри приладу»).

Монтаж кількох холодильників

 **Небезпека** займання через конденсат на зовнішніх стінках приладу.

За високої вологості конденсат збирається на зовнішніх стінках холодильника та може призвести до корозії.

Не ставте холодильники **безпосередньо** один біля одного.

Зміна упору дверцят

⚠ Небезпека травмування та пошкодження приладу під час змінення навішування дверцят. Якщо навішування дверцят здійснюється однією особою, існує великий ризик травмування та пошкодження. Зміну навішування дверцят необхідно обов'язково здійснювати за допомогою ще однієї особи.

Під час постачання холодильника шарніри дверцят розташовуються справа. Якщо ви хочете, щоб петлі знаходилися зліва, місце навішування дверцят потрібно змінити (див. додану інструкцію з монтажу).

Дистанційні планки

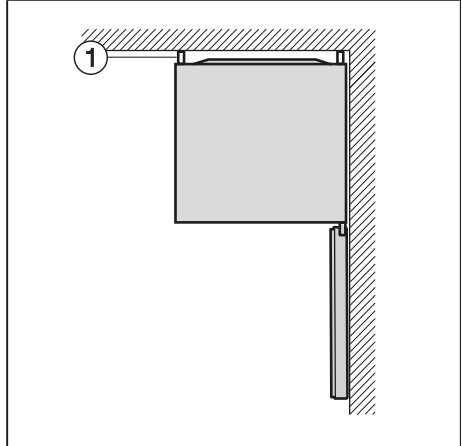

Дистанційні планки ① на задній стінці холодильника забезпечують досягнення заявленого енергоспоживання. Крім того, так запобігається утворення конденсату за високих температур навколишнього середовища.

У холодильниках зі встановленими дистанційними планками глибина приладу збільшується прибл. на 20 мм.

⚠ Небезпека пошкодження через неправильне використання. Якщо холодильник лежить на задній стінці, дистанційні планки встановлювати не можна. Вийміть дистанційні планки із задньої стінки приладу.

Зазор збоку від холодильника обов'язковий. Усі контейнери та полиці, як і раніше, можна висунути.

Установлення

Установка холодильника

⚠ Небезпека травмування та пошкодження холодильника внаслідок його перекидання.
Якщо встановлення приладу виконує одна особа, існує великий ризик травмування та пошкодження.
Обов'язково встановлюйте холодильник удвох.

⚠ Небезпека пошкодження від удару дверцятами приладу.
Дверцята приладу можуть зіткнутися зі стіною приміщення та пошкодитися.
Захистіть дверцята від зіткнення зі стіною за допомогою спеціального стопора.

⚠ Небезпека пошкодження підлоги.
Переміщення холодильника може спричинити пошкодження підлоги.
Поверхнями, які легко пошкоджуються, переміщайте холодильник обережно.

Повідомлення: Встановлюйте холодильник, лише коли він порожній.

- Розмістіть холодильник максимально близько до місця монтажу.
- Підключіть прилад до електромережі, як описано в розділі «Підключення до електромережі».
- Обережно перемістіть холодильник до місця монтажу.

Вирівнювання холодильника

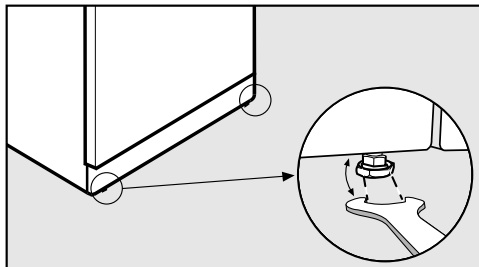

- Вирівняйте прилад із передньої сторони ніжками за допомогою гайкового ключа, щоб холодильник стояв рівно.

Розміри вбудовування

Розміри монтажу/вигляд зверху

Усі розміри вказано в міліметрах.

Правильна робота холодильника гарантується, якщо ці вентиляційні перерізи залишаються вільними.

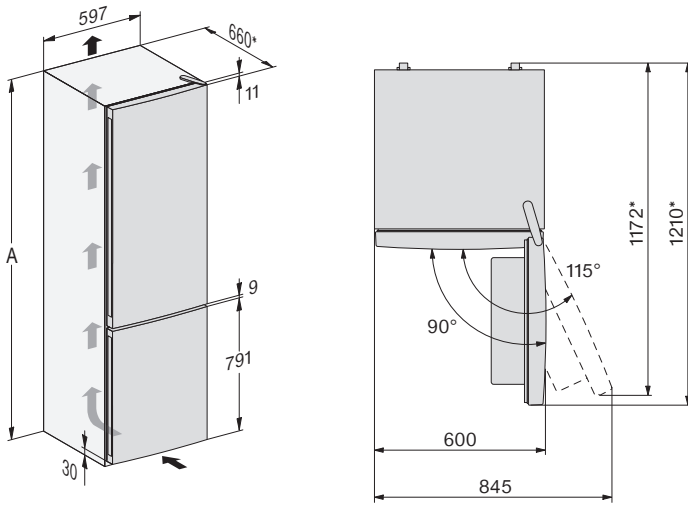

* Розміри зі встановленими дистанційними планками. Якщо дистанційні планки не використовуються, глибина холодильника зменшується приблизно на 22 мм.

	A
KFN 4374 ED ws/el	1 850
KFN 4391 ED el, KFN 4394 ED ws/el	2 020

Установлення

Розміри монтажу/вигляд зверху

KFN 4494 ED ws/el

Усі розміри вказано в міліметрах.

Правильна робота холодильника гарантується, якщо ці вентиляційні перерізи залишаються вільними.

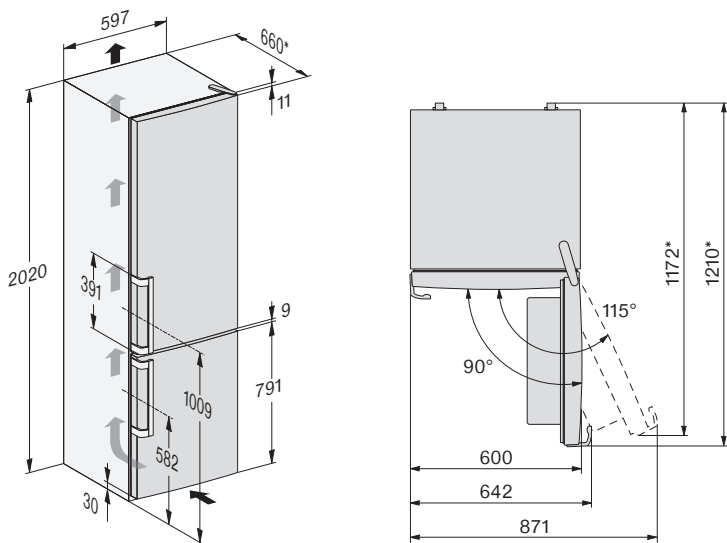

* Розміри зі встановленими дистанційними планками. Якщо дистанційні планки не використовуються, глибина холодильника зменшується приблизно на 22 мм.

Підключення

KFN 4374 ED ws/el, KFN 4391 ED el, KFN 4394 ED ws/el

Усі розміри вказано в міліметрах.

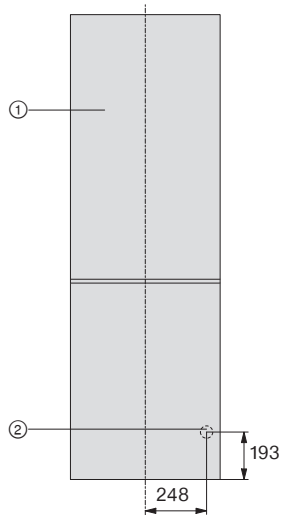

- ① Вигляд спереду
- ② Мережевий кабель, довжина = 2 400 мм
Довший кабель можна придбати в сервісній службі компанії Miele.

Установлення

Підключення

KFN 4494 ED ws/el

Усі розміри вказано в міліметрах.

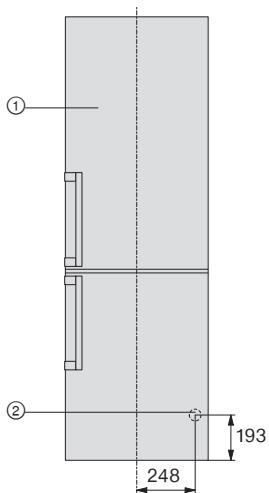

① Вигляд спереду

② Мережевий кабель, довжина = 2 400 мм

Довший кабель можна придбати в сервісній службі компанії Miele.

Підключення електроживлення

Холодильник оснащено мережевим кабелем із вилкою для підключення до електромережі за допомогою розетки.

Розташуйте холодильник таким чином, щоб мати доступ до розетки. Якщо доступ до розетки відсутній, переконайтеся, що на місці встановлення є пристрій відключення від мережі для кожного полюса.

 **Небезпека займання внаслідок перегрівання.**

Експлуатація холодильника, під'єданого через багатомісну розетку або подовжувач, може призвести до перевантаження кабелю.

З міркувань безпеки не використовуйте багатомісні розетки чи подовжувачі.

Електропідключення має здійснюватися лише до стаціонарної електропроводки із заземленням (VDE 0100).

З міркувань безпеки для електричного підключення холодильника ми рекомендуємо використовувати у відповідній побутовій установці автоматичний пристрій захисного вимкнення (ПЗВ) типу .

Пошкоджений мережевий кабель можна замінити лише спеціальним кабелем такого ж типу (доступний у сервісній службі компанії Miele). Щоб гарантувати безпеку, ремонтні роботи можуть проводитися тільки сервісною службою або фахівцями, авторизованими компанією Miele.

Інформація про номінальне споживання й відповідний запобіжник зазначена на типовій табличці або в інструкції з використання. Порівняйте цю інформацію з даними про електричне підключення на місці.

У разі виникнення сумнівів проконсультуйтеся з кваліфікованим електриком.

Можлива тимчасова або постійна робота на відокремленій або немережевій синхронній системі електропостачання (наприклад, автономні мережі, резервні системи). Необхідною умовою експлуатації є відповідність системи енергопостачання вимогам стандарту EN 50160 або подібного.

Захисні заходи, передбачені в побутових установках і в цьому виробі Miele, мають також забезпечувати їхнє функціонування й роботу в автономному режимі або в режимі несинхронної роботи, або ж їх слід замінити еквівалентними заходами в установці. Як описано, наприклад, в актуальній публікації VDE-AR-E 2510-2.

Енергозбереження

Таким чином можна зекономити енергію:

- Місце встановлення** За високої температури довкілля холодильнику необхідно частіше охолоджуватися, а тому він використовує більше енергії. Тому:
- Розміщуйте холодильник у кімнаті з достатньою вентиляцією.
 - Не розміщуйте холодильник біля джерела тепла (радіатор, плита).
 - Захистіть холодильник від впливу прямих сонячних променів.
 - Намагайтеся забезпечити у приміщенні температуру прибіл. 20 °С.
 - Регулярно очищуйте вентиляційні отвори від пилу та не закривайте їх.
- Встановлення температури** Чим меншу температуру задано, тим більша витрата енергії. Рекомендовано застосовувати такі налаштування:
- Холодильне відділення від 4 до 5 °С.
 - У морозильній зоні -18 °С.
- Експлуатація** Споживання енергії збільшується внаслідок потрапляння тепла й утрудненої циркуляції повітря. Тому:
- Відчиняйте дверцята лише за потреби та якомога швидше зачиняйте їх. Відсортуйте продукти. Це допоможе відразу знайти потрібний продукт.
 - Після відкриття повністю зачиняйте дверцята.
 - Перш ніж ставити в холодильник теплі продукти й напої, дайте їм охолонути.
 - Зберігайте продукти добре запакованими.
 - Не переповнювати контейнери, щоб повітря могло циркулювати.
 - Для розморожування заморожені продукти необхідно класти в холодильне відділення.

- Кладіть продукти так, щоб вони не закривали вентиляційні отвори.
- Під час монтажу холодильника на правій стороні (вид спереду) залишайте невеликий зазор від стіни, щоб знизити енергоспоживання.

Опис приладу

Огляд приладу

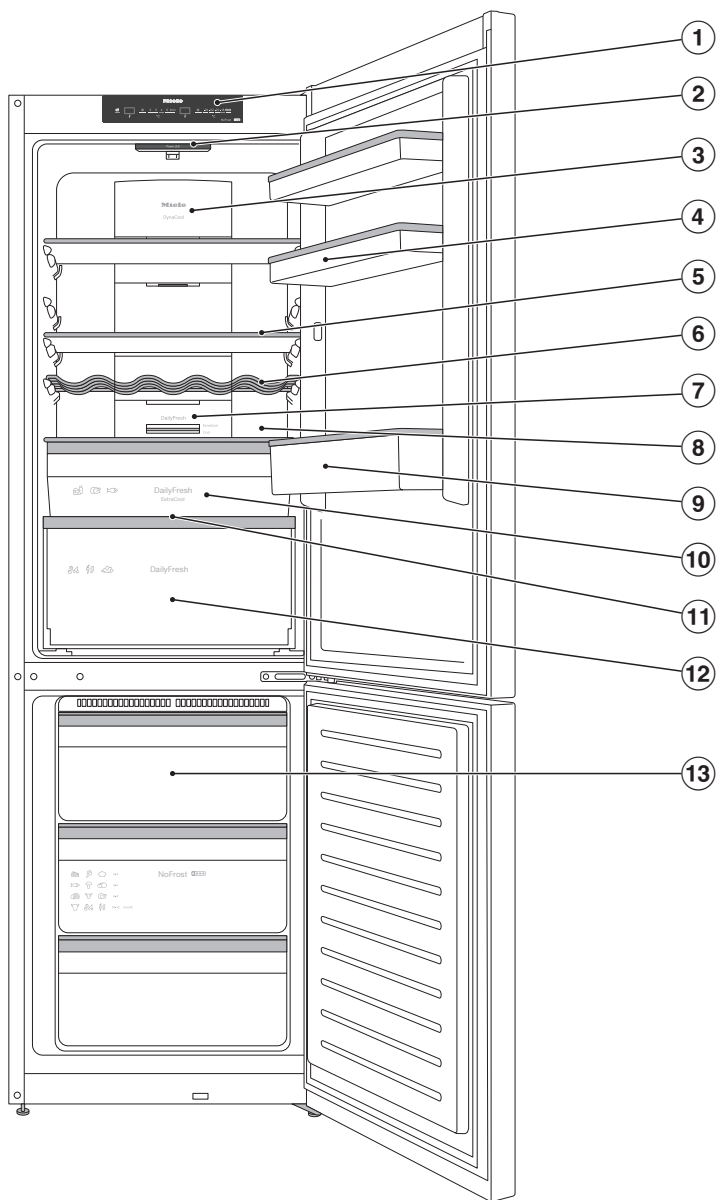

На рисунку зображено приклад моделі приладу.

- ① Панель керування
- ② Внутрішнє освітлення
- ③ Вентилятор з отворами для виходу повітря в задній стінці
- ④ Підставка з лотком для яєць на дверцятах приладу
- ⑤ Полиця
- ⑥ Змінна підставка для пляшок
- ⑦ Регулятор охолодження висувного контейнера DailyFresh ExtraCool
- ⑧ Місце для дека для випікання (ComfortSize)
- ⑨ Полиця із тримачем для пляшок
- ⑩ Контейнер DailyFresh ExtraCool із низькою температурою для продуктів, які швидко псуються
- ⑪ Кришка відділення для налаштування вологості повітря у висувному контейнері DailyFresh
- ⑫ Висувний контейнер DailyFresh для фруктів і овочів (з регулюванням вологості)
- ⑬ Морозильні контейнери

Опис приладу

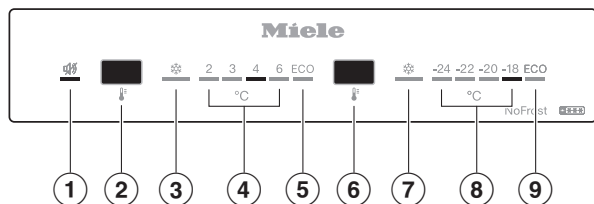

- ① Індикатор сигналу про зміну температури в морозильному відділенні
- ② Установка температури в холодильному відділенні, увімкнення/вимкнення функції SuperCool та ввімкнення/вимкнення режиму ECO в холодильному відділенні
- ③ Індикатор SuperCool
- ④ Індикація температури для холодильного відділення
- ⑤ Індикатор режиму ECO в холодильному відділенні
- ⑥ Установка температури в морозильному відділенні, увімкнення/вимкнення функції SuperFrost та ввімкнення/вимкнення режиму ECO в морозильному відділенні
- ⑦ Індикатор SuperFrost
- ⑧ Індикатор температури для морозильного відділення
- ⑨ Індикатор режиму ECO в морозильному відділенні

Оформлення внутрішнього простору

Перестановка дверних полиць/полиць для пляшок

Знімайте дверні полиці/полиці для пляшок, лише якщо вони порожні.

- Змістіть дверні полиці/полиці для пляшок догори й вийміть їх, потягнувши вперед.
- Установіть дверні полиці/полиці для пляшок на потрібне місце.

Переміщення чи зняття тримача для пляшок

Планки тримача пляшок забезпечують кращий доступ під час відкривання та закривання дверцят приладу.

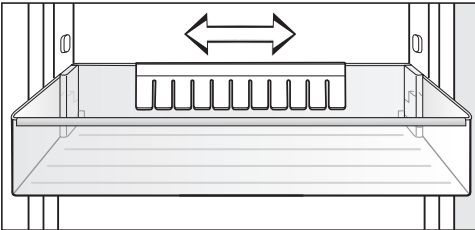

Тримач для пляшок можна перемістити ліворуч чи праворуч. Це дає змогу збільшити місце для напоїв у картонній упаковці.

Тримач для пляшок можна також повністю вийняти (наприклад, для чищення):

- Витягніть тримач для пляшок рухом догори.

Переміщення полиць

Ви можете переставляти полиці залежно від висоти ємностей/продуктів, які зберігаються.

- Обережно потягніть полицю на себе й відкиньте її догори.
- Встановіть полицю заднім упорним кантом догори на потрібне місце. Задній упорний кант полиці потрібно спрямовувати вгору, щоб продукти не торкалися задньої стінки й не примерзали до неї.

Задній край задньої захисної планки має бути спрямований вгору, щоб продукти не торкалися задньої стінки та не примерзали до неї.

Опис приладу

Заміна вугільного фільтра

Вугільний фільтр із тримачем KKF-FF (Active AirClean) можна придбати додатково (див. підрозділ «Устаткування, яке можна придбати додатково»).

Під час зберігання ароматних продуктів (наприклад, сиру із приправами) враховуйте такі інструкції:

- Поставте тримач із вугільними фільтрами на ту полицю, де зберігається цей продукт.
- За потреби замініть фільтри раніше.
- Вставте нові фільтри (із тримачем) у холодильник.

Тримач вугільних фільтрів знаходиться на задній захисній планці полиці.

- Для заміни фільтрів зніміть тримач угору із захисної планки.

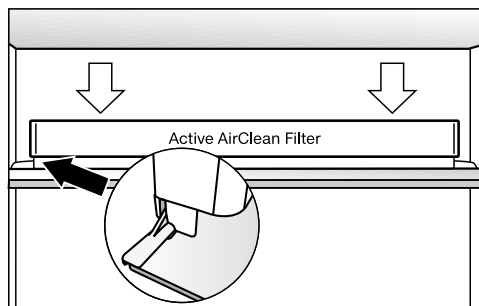

- Вставте тримач на захисну планку потрібної полиці.

Місце для дека для випікання

Деко для випікання можна розмістити над висувними контейнерами. Максимальні розміри деко: ширина 448 мм/глибина 386 мм/висота 22 мм.

- Відчиніть дверцята приладу до упору.

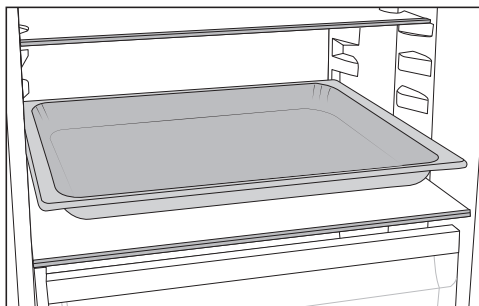

- Поставте деко для випікання на будь-яку полицю в холодильному відділенні.

Повідомлення: Зачекайте, доки деко для випікання охолоне до кімнатної температури, перш ніж вставляти його в холодильне відділення.

Перестановка полиці для пляшок

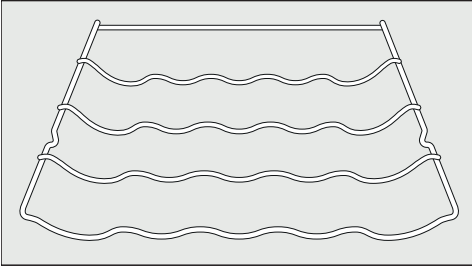

Підставку для пляшок можна вставляти в холодильник по-різному.

- Злегка підніміть полицю для пляшок ззаду та вийміть її спереду.

Задню упорну дужку потрібно спрямовувати вгору, щоб пляшки не торкалися задньої стінки.

Супутнє устаткування

Полиця для яєць

Змінна підставка для пляшок

Тримач для пляшок

Ніша для льоду

Устаткування, що можна придбати додатково

Компанія Miele розробила допоміжне устаткування та засоби для очищення та догляду за Вашим приладом.

Універсальна серветка з мікрофібри

Серветка з мікрофібри допомагає видаляти відбитки пальців і незначні забруднення на фронтальній поверхні з нержавіючої сталі, панелі управління, вікнах, меблях, вікнах авто та інше.

Набір серветок MicroCloth

До набору серветок MicroCloth входить універсальна серветка, серветка для скла та серветка для блискучих поверхонь.

Серветки дуже міцні на розрив і стійкі до зношування. Протирання серветкою з делікатною мікрофіброю забезпечує дуже високу ефективність очищення.

MicroCloth HyClean

MicroCloth HyClean – це антибактеріальна універсальна тканина, яка відрізняється особливою стійкістю до розривання та зносу. Її можна використовувати сухою або вологою, із засобом для очищення або без нього.

Опис приладу

Вугільний фільтр із тримачем KKF-FF (Active AirClean)

Вугільний фільтр нейтралізує неприємні запахи в холодильному відділенні й таким чином забезпечує кращу якість повітря.

Заміна вугільного фільтра KKF-RF (Activ AirClean)

Можна придбати запасні фільтри для тримача. Замінювати вугільні фільтри рекомендовано раз на 6 місяців.

Додаткове устаткування можна замовити в інтернет-магазині Miele. Також ці засоби можна придбати в сервісній службі (див. у кінці інструкції з експлуатації) та фірмових магазинах Miele.

Ввімкнення і вимкнення приладу

Перед першим використанням

- Вийміть непотрібні пакувальний матеріал і захисну плівку.
- Промийте внутрішню частину приладу й устаткування (див. розділ «Чищення та догляд»).

Після транспортування холодильника зачекайте 1 годину перед тим, як підключати його. Так ви попереджаєте можливі порушення роботи холодильника.

Підключення приладу

- Підключіть прилад до електромережі, як описано в розділі «Підключення до електромережі».

Увімкнення приладу

Після підключення холодильника до електрики лунає попереджувальний звуковий сигнал і блимає індикатор температури морозильної камери.

- Натисніть кнопку регулювання температури  в холодильному або морозильному відділенні.

Попереджувальний сигнал вимкнено.

У холодильнику починається охолодження та встановлюється попередньо визначена температура.

Перед першим завантаженням продуктів, зачекайте кілька годин, поки прилад охолоне, щоб температура стала досить низькою. Класти продукти в холодильник можна лише за досягнення попередньо встановленої температури.

Кладіть продукти в морозильне відділення тоді, коли температура в цьому відділенні буде достатньо низькою (принаймні $-18\text{ }^{\circ}\text{C}$).

Вимкнення приладу

- Вийміть штепсельну вилку.

Внутрішнє освітлення й охолодження вимкнуться.

Ввімкнення і вимкнення приладу

У разі тривалої відсутності

У залишеному на тривалий час із зачиненими дверцятами, вимкненому, але не вимитому приладі може з'явитися цвіль.

Обов'язково очищуйте прилад.

Якщо ви тривалий час не будете користуватись холодильником, зверніть увагу на таке:

- Вимкніть холодильник.
- Витягніть мережеву вилку з розетки або вимкніть запобіжник на щитку.
- Вимийте холодильник і залиште його відчиненим для провітрювання, щоб уникнути утворення запаху.

Правильно встановлена температура надзвичайно важлива для зберігання продуктів. Знижена температура сповільнює процеси утворення мікроорганізмів. Тому продукти не псуються швидко.

Температура у приладі підвищується, якщо:

- відчиняти дверцята часто і надовго
- у ньому знаходиться багато продуктів
- у ньому зберігаються теплі, свіжі продукти
- навколо холодильника висока температура. Холодильник розраховано на певний кліматичний клас (діапазон температур у приміщенні), меж якого необхідно дотримуватися.

... у холодильному відділенні

Рекомендована температура охолодження в холодильному відділенні від **4 °C**.

Автоматичне розподілення холодного повітря (DynaCool)

Холодильник автоматично ввімкне вентилятор, щойно ввімкнеться зниження температури в холодильному відділенні. Таким чином повітря в холодильному відділенні розподілиться рівномірно, так що всі продукти, які там зберігаються, будуть охолоджуватись приблизно в однаковому середовищі.

... у морозильному відділенні

Для заморожування свіжих продуктів необхідно встановити температуру **-18 °C**. Таким чином ви зможете продовжити термін придатності продуктів і підтримати оптимальну якість.

Правильні температури

Індикація температури

Індикатор температури на панелі керування завжди показує **бажане** значення температури.

Налаштування температури

- Натискайте кнопку регулювання температури  в холодильному або морозильному відділенні, доки на відповідному індикаторі не з'явиться бажана температура.

Можливі значення для налаштування

- Холодильне відділення: від 2 до 6 °C
- Морозильне відділення: від -18 до -24 °C

Якщо налаштування для температури змінено:

- Через кілька годин ще раз перевірте температуру. Лише тоді встановлюється фактична температура.
- приблизно через 6 годин, якщо в приладі зберігається мало продуктів
- через 24 години, якщо холодильник заповнений

Якщо після вказаного часу температура буде занадто високою або низькою:

- Задайте температуру повторно.

Застосування функції SuperCool та SuperFrost

Функція SuperCool ❄️

При ввімкненій функції SuperCool ❄️ температура в **холодильному відділенні** швидко опуститься до максимального низького значення (залежно від температури у приміщенні). Прилад працює з максимальною потужністю й температура в приладі знижується. Вибирайте цю функцію, якщо бажаєте охолодити велику кількість свіжих продуктів і напоїв.

За ввімкненої функції SuperCool ❄️ пристрій може працювати голосніше.

Функцію SuperCool ❄️ слід вмикати за **4 години до завантаження** відповідних продуктів або напоїв.

Функція SuperCool ❄️ вимкнеться автоматично приблизно через 15 годин. Холодильник знову працює зі звичайною потужністю.

Повідомлення: Щоб уникнути надмірного енергоспоживання, функцію SuperCool ❄️ можна вимкнути вручну, щойно продукти або напої достатньо охолонуть.

Увімкнення та вимкнення функції SuperCool ❄️

- Натискайте кнопку установки температури  в холодильному відділенні, доки не засвітиться або знову не згасне індикатор функції SuperCool ❄️.

Функція SuperFrost ❄️

За допомогою функції SuperFrost ❄️ температуру в **морозильному відділенні** можна швидко понизити до максимального низького значення (залежно від температури в приміщенні). Прилад працює з максимальною потужністю й температура в приладі знижується. Вибирайте цю функцію перед заморожуванням свіжих продуктів. Таким чином можна швидко заморозити продукти, зберегти їхню поживну цінність, вміст вітамінів, зовнішній вигляд і смак.

За ввімкненої функції SuperFrost ❄️ пристрій може працювати голосніше.

Функцію SuperFrost ❄️ слід вмикати за **4–6 годин до завантаження** відповідних продуктів. Якщо ви маєте намір **заповнити весь об'єм морозильника**, ввімкніть функцію SuperFrost ❄️ за **24 години до завантаження**.

Функція SuperFrost ❄️ вимикається автоматично максимум через 60 годин. Холодильник знову працює зі звичайною потужністю. Тривалість до вимкнення функції залежить від кількості свіжих завантажених продуктів.

У разі розміщення більшої кількості продуктів, які слід заморозити, функція SuperFrost вмикається автоматично.

Сенсорна кнопка ❄️ в цей час засвітиться жовтим кольором.

Застосування функції SuperCool та SuperFrost

Повідомлення: Щоб уникнути надмірного енергоспоживання, функцію SuperFrost ❄️ можна вимкнути вручну, щойно продукти або напої достатньо охолонуть.

Функцію SuperFrost ❄️ не потрібно вмикати, якщо

- ви завантажуєте вже заморожені продукти
- ви щоденно завантажуєте до 2 кг продуктів.

Увімкнення та вимкнення функції SuperFrost ❄️

- Натискайте кнопку установки температури 🌡️ в морозильному відділенні, доки не засвітиться або знову не згасне індикатор функції Superfrost ❄️.

Якщо під час відпустки ви не хочете повністю вимикати холодильник, але вам не потрібна повна потужність приладу, рекомендовано використувувати режим ECO. Витрати енергії в режимі ECO є нижчими, ніж у звичайному режимі.

Увімкнення/вимкнення режиму ECO для холодильного відділення

- Натискайте кнопку установки температури  в холодильному відділенні, доки не засвітиться або знову не згасне індикатор ECO функції ECO.

Температура в холодильному відділенні піднімається до 8 °С.

 **Небезпека для здоров'я через споживання зіпсованих продуктів.** Якщо температура в холодильному відділенні протягом довгого часу буде становити понад 4 °С, термін зберігання та якість продуктів можуть погіршитись. Вмикайте режим ECO завжди лише на обмежений період часу. Не зберігайте протягом цього часу продукти, які швидко псуються, наприклад, фрукти, овочі, рибу, м'ясо та молочні продукти.

Увімкнення/вимкнення режиму ECO для морозильного відділення

- Натискайте кнопку установки температури  в морозильному відділенні, доки не засвітиться або знову не згасне індикатор ECO функції ECO.

Температура в морозильному відділенні піднімається до -16 °С.

 **Небезпека для здоров'я через споживання зіпсованих продуктів.** Довготривале зберігання продуктів за температури понад -18 °С у морозильному відділенні може негативно вплинути на їх термін зберігання та якість.

Вмикайте режим ECO завжди лише на обмежений період часу. Переконайтеся, що продукти в морозильному відділенні вже добре заморожені, коли ви вмикаєте функцію ECO.

Не заморожуйте продукти наново, якщо ввімкнено функцію ECO.

Сигнал про підвищення температури/відчинені дверцята

 **Небезпека для здоров'я через споживання зіпсованих продуктів.**

Якщо протягом тривалого часу температура становить вище $-18\text{ }^{\circ}\text{C}$, продукти можуть відтанути або розморозитись. Це зменшує термін придатності їжі.

Перевірте, чи не почали продукти відтавати або розморозуватись. У такому разі відразу використайте їх або термічно обробіть (зваріть або засмажте), перш ніж заморозувати повторно.

Попередження про підвищення температури

Холодильник оснащено функцією звукового сповіщення, завдяки якій незначний підйом температури в морозильній камері не залишиться без уваги.

Якщо температура морозильного відділення досягне високого значення, індикатор температури для холодильного відділення почне блимати.

Додатково лунатиме сигнал, доки аварійний стан не буде завершено або його передчасно не вимкнути.

Температурний діапазон, температура з якого вважається зависокою, залежить від заданої температури.

Звуковий сигнал та індикація з'являються в таких випадках:

- Ви вмикаєте прилад і температура дуже відрізняється від встановленої.
- Під час сортування й виймання заморожених продуктів у прилад потрапляє багато теплого повітря.
- Ви заморожуєте велику кількість продуктів.
- Ви заморожуєте продукти в теплому свіжому вигляді.
- Відсутнє електропостачання.
- Прилад несправний.

Перед тим, як вимкнути сигнал зміни температури, слід визначити і виправити причину виникнення сигналу.

Якщо вам заважає попереджувальний сигнал, його можна завчасно вимкнути.

- Натисніть кнопку регулювання температури  в холодильному або морозильному відділенні.

Попереджувальний сигнал вимкнено.

Сигнал про підвищення температури/відчинені дверцята

Сигнал про відчинені дверцята

Прилад оснащено системою звукового сповіщення, щоб запобігти надмірному використанню електроенергії під час відкривання дверцят і нагріванню продуктів, що зберігаються.

Якщо дверцята приладу відчинені понад 1 хвилину, лунає попереджувальний сигнал.

Як тільки дверцята приладу зачиняться, попереджувальний сигнал припиниться.

Попереднє вимкнення сигналу про відчинені дверцята

Якщо вам заважає попереджувальний сигнал, його можна завчасно вимкнути.

- Натисніть кнопку регулювання температури .

Попереджувальний сигнал вимкнено.

Зберігання продуктів у холодильному відділенні

 **Небезпека вибуху** через займисті суміші газів.

Займисті гази можуть зайнятися від електричних деталей.

Заборонено зберігати в приладі вибухонебезпечні матеріали (наприклад, аерозолі). На таких аерозолях завжди є позначка з інформацією про вміст або символ полум'я. Витік газів може призвести до займання від електричних деталей.

 **Небезпека пошкодження** приладу продуктами із вмістом жиру або олії.

Якщо ви зберігаєте в приладі або на його дверцятах продукти з вмістом жиру або масла, від контакту з такими речовинами на пластику можливе утворення тріщин, у результаті чого він може розколотись.

Стежте за тим, щоб жир або олія, які протекли, не потрапили на пластикові деталі холодильника.

При недостатній циркуляції повітря продуктивність приладу зменшується, а енерговитрати підвищуються.

Під час зберігання не розташовуйте продукти близько один до одного, щоб забезпечити хорошу циркуляцію повітря.

Не закривайте вентилятор на задній стінці.

Не закривайте отвори для виходу повітря на задній стінці.

Різні зони охолодження

Завдяки природній циркуляції повітря холодильне відділення розподіляється на різні температурні зони.

Важке холодне повітря опускається в нижню частину холодильного відділення. Використовуйте різні зони охолодження відділення під час завантаження продуктів на зберігання.

Це холодильний прилад з автоматичним динамічним охолодженням, у якому під час роботи вентилятора встановлюється рівномірна температура. Тому різні зони холоду менш виражені.

Найтепліша зона

Найтепліша зона в холодильному відділенні знаходиться зверху в передній області і на дверцятах приладу. Використовуйте цю область для зберігання, наприклад, масла, щоб воно зберігалось м'яким, та сиру, щоб зберегти його аромат.

Зберігання продуктів у холодильному відділенні

Найхолодніша зона

Найхолодніша зона в холодильному відділенні знаходиться перед вентиляційними отворами в задній стінці й у висувному контейнері DailyFresh ExtraCool.

У разі встановлення температури на рівні 4 °C та за належної гігієни затримується розмноження таких бактерій, як сальмонела й листерія, які можуть призвести до серйозних харчових отруєнь.

Тому використовуйте ці зони для зберігання ніжних продуктів, які швидко псуються, таких як:

- м'ясо, риба, птиця
- ковбаси, готові страви
- страви/випічка з яєць і вершків
- готове тісто, тісто для піци та пирогів
- сир зі свіжого молока й інші молочні продукти
- готові овочі в пластиковій упаковці
- усі свіжі продукти (середній термін зберігання яких досягається за температури не менше ніж 4 °C)

Якщо продукти зберігаються надто близько до вентиляційних отворів у задній стінці, вони можуть замерзнути.

Зберігайте продукти таким чином, щоб вони не торкалися задньої стінки холодильного відділення.

Не придатні для зберігання в холодильному відділенні продукти

Не всі продукти підлягають зберіганню при температурі 5 °C, оскільки вони чутливі до холоду.

До таких чутливих до холоду продуктів, крім інших, відносяться:

- Ананаси, авокадо, банани, гранати, манго, дині, папайя, маракуйя, цитрусові (лимони, апельсини, мандарини, грейпфрут),
- Фрукти (недостиглі),
- Баклажани, огірки, картопля, паприка, помідори, цукіні
- Твердий сир (наприклад, пармезан, гірський сир)

Вказівки щодо закупівлі продуктів харчування

Найважливішою умовою тривалого терміну зберігання є свіжість продуктів у момент їх заморожування.

Звертайте також увагу на термін придатності та правильну температуру зберігання.

За можливості не порушуйте постійного охолодженого стану продуктів, якщо, наприклад, ви перевозите їх у теплому автомобілі.

Зберігання продуктів у холодильному відділенні

Правильне зберігання продуктів

Зберігайте продукти в холодильному відділенні тільки запакованими або добре закритими (виняток становить висувний контейнер DailyFresh).

Таким чином можна запобігти утворенню сторонніх запахів, а також висиханню продуктів і перенесенню наявних бактерій. Це особливо важливо враховувати під час зберігання продуктів тваринного походження. Переконайтеся, що такі продукти, як сире м'ясо та риба, не контактують з іншими продуктами.

При правильно встановленій температурі та за умови дотримання відповідних правил гігієни можна збільшити термін придатності продуктів. Таким чином уникається накопичення відходів.

Продукти, що містять білок

Зверніть увагу, що багаті білками продукти псуються швидше. Це означає, що морепродукти псуються швидше, ніж риба, а риба псується швидше, ніж м'ясо.

Зберігання продуктів у зоні DailyFresh

Висувний контейнер DailyFresh ExtraCool

Контейнер DailyFresh ExtraCool підходить для зберігання продуктів, які швидко псуються, зокрема:

- свіжа риба, молюски та ракоподібні
- м'ясо, птиця, ковбасні вироби
- делікатесні салати
- молочні продукти, наприклад, йогурти, твердий сир, вершки, сир тощо.
- Крім того, у контейнері DailyFresh ExtraCool можна зберігати інші продукти будь-якого виду, якщо вони запаковані.

Температура в контейнері DailyFresh ExtraCool становить приблизно 0 °C, якщо температура в холодильному відділенні встановлена на 2 °C. Вологість у контейнері DailyFresh ExtraCool не підвищується та не регулюється.

У висувному контейнері DailyFresh ExtraCool температура становить прибіл. 0°C.

Якщо температура в холодильному відділенні нижча, температура в контейнері DailyFresh ExtraCool може знизитися нижче нуля. Продукти можуть заморозитись.

Змініть за потреби налаштування температури.

Зверніть увагу, що багаті на білки продукти псуються швидше.

Це означає, що молюски та ракоподібні псуються швидше, ніж риба, а риба псується швидше, ніж м'ясо.

Для забезпечення гігієни зберігайте ці продукти тільки **запакованими або закритими**.

Налаштування температури у висувному контейнері DailyFresh ExtraCool

Ви також можете відрегулювати температуру у висувному контейнері DailyFresh ExtraCool за допомогою регулятора холоду над контейнером DailyFresh ExtraCool.

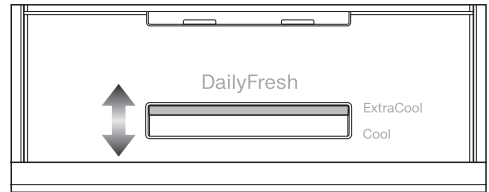

■ Щоб знизити температуру у висувному контейнері DailyFresh ExtraCool, пересуньте регулятор холоду вгору до значення *ExtraCool*.

■ Щоб підвищити температуру у висувному контейнері DailyFresh ExtraCool, пересуньте регулятор холоду вниз до значення *Cool*.

Зберігання продуктів у зоні DailyFresh

Висувний контейнер DailyFresh

У висувному контейнері DailyFresh створюються належні умови для зберігання фруктів і овочів.

Рівень вологості у висувному контейнері DailyFresh регулюється так, щоб він відповідав продуктам, які розміщено в холодильному відділенні. Завдяки підвищеній вологості продукти зберігають свіжість і не висихають так швидко. Температура приблизно відповідає встановленій температурі в холодильному відділенні.

Майте на увазі, що належний первинний стан продуктів має вирішальне значення для довгострокового зберігання.

Регулювання вологості у висувному контейнері DailyFresh

Рівень вологості повітря у висувному контейнері DailyFresh залежить здебільшого від виду та кількості продуктів, якщо вони зберігаються незапакованими.

У разі малого завантаження рівень вологості може бути заниженим.

Повідомлення: У разі малого завантаження запакуйте продукти в герметичну упаковку.

Зберігати переважно фрукти/змішані продукти

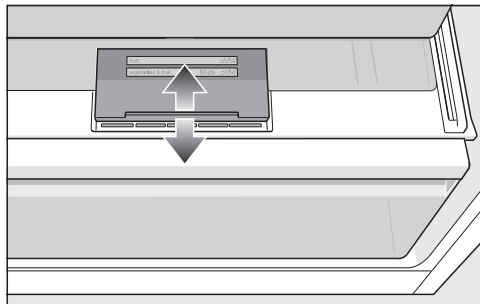

■ Перемістіть повзунок назад.

Кришку відділення відкрито, вологість зменшується .

■ Завжди вибирайте це налаштування для:

- високого завантаження
- змішаного завантаження
- завантаження, що складається переважно з фруктів
- підвищеної вологості у висувному контейнері DailyFresh.

Зберігати переважно овочі

■ Перемістіть повзунок уперед.

Кришку закрито, і рівень вологості повітря підтримується у відділенні .

■ Вибирайте це налаштування для:

- низького завантаження
- завантаження, що складається переважно з овочів
- пониженої вологості у висувному контейнері DailyFresh.

Зберігання продуктів у зоні DailyFresh

За підвищеної вологості повітря у вологому відділенні може утворитися конденсат.

Якщо ви вважаєте, що утворилося надто багато конденсату й це вплинуло на їжу, виконайте такі дії:

Витріть конденсат серветкою.

Відкрийте кришку відділення.

Зберігання продуктів у зоні DailyFresh

Зверніть увагу на наведені нижче поради, якщо Ви не задоволені результатом зберігання продуктів (наприклад, після короткочасного зберігання продукти стають зів'ялими):

- Зберігайте тільки свіжі продукти. Стан продуктів харчування під час їх розміщення є вирішальним для підтримання їхньої свіжості.
- Очистьте контейнер DailyFresh, перш ніж розмістити на зберігання продукти.
- Перед розміщенням на зберігання просушіть вологі продукти.
- Не зберігайте у висувному контейнері DailyFresh продукти, чутливі до холоду (див. розділ «Зберігання продуктів у холодильному відділенні», підрозділ «Не підходить для холодильного відділення»).
- Для зберігання продуктів обирайте правильне положення кришки відділення (залежно від виду завантаження).
- Підвищена вологість досягається виключно вмістом вологості в продуктах, розміщених на зберігання, якщо продукти зберігаються нерозпакованими. Чим вища вологість продуктів, тим вища вологість у відділенні.
- Якщо волога накопичується на дні відділення та впливає на зберігання продуктів, видаліть конденсат, насамперед із дна відділення, або покладіть під продукти решітку чи щось подібне, щоб надмірна волога могла стікати. Перемістіть повзунок назад, щоб видалити вологу з повітря.
- Якщо вологість занадто низька, навіть у разі закритої кришки контейнера DailyFresh (повзунок зсунуто вперед), запакуйте продукти в герметичну упаковку.

Яким чином заморожувати свіжі продукти?

 **Небезпека для здоров'я** через споживання зіпсованих продуктів.

Якщо протягом тривалого часу температура становить вище $-18\text{ }^{\circ}\text{C}$, продукти можуть відтанути або розморозитись. Це зменшує термін придатності їжі.

Перевірте, чи не почали продукти відтавати або розморожуватись. У такому разі відразу використайте їх або термічно обробіть (зваріть або засмажте), перш ніж заморожувати повторно.

Свіжі продукти необхідно якомога швидше заморозити, тим самим ви збережете їхню поживну вартість, вміст вітамінів, належний зовнішній вигляд і смак.

Якщо продукти заморожувати швидко, клітинній рідині забракне часу на переміщення з клітин у проміжні камери. Клітини зморщуються значно менше. Лише незначна частина втраченої рідини повертається із проміжних камер назад до клітин, і в результаті продукти втрачають незначну кількість власного соку. Утворюється тільки невелика кількість води.

Максимальна потужність заморожування

Щоб продукти заморозилися повністю якнайшвидше, не можна перевищувати максимальну потужність заморожування. Максимальну потужність заморожування протягом

24 годин див. на типовій табличці «Потужність заморожування ... кг/24 год».

Зберігання готових заморожених продуктів

Якщо ви маєте намір зберігати вже заморожені продукти, у магазині перевірте:

- щільність упаковки
- термін зберігання
- температура холодильного відділення в магазині має становити $-18\text{ }^{\circ}\text{C}$ або менше

■ За можливості транспортуйте швидкозаморожені продукти в сумці-термосі й одразу переносьте їх у холодильник.

Заморожування та зберігання

Самостійне заморожування свіжих продуктів

Перед завантаженням продуктів

- За 6 годин до розміщення на зберігання понад 2 кг свіжих продуктів увімкніть функцію SuperFrost ❄️.
- За 24 години до розміщення на зберігання ще більшої кількості заморожених продуктів увімкніть функцію SuperFrost ❄️.

Так уже поміщені на зберігання продукти накопичать резерв холоду.

- Заморожуйте тільки свіжі продукти.

Зверніть увагу, що певні продукти не можна заморожувати. До таких продуктів можна віднести, наприклад, овочі, які зазвичай вживають сирими, наприклад, салат або редиска.

Повідомлення: Для збереження кольору, смаку, аромату й вітаміну С перед заморожуванням овочі необхідно бланшувати. Для цього овочі опускаються порціями в киплячу воду на 2–3 хвилини. Після бланшування покладіть овочі для швидкого охолодження в холодну воду. Дайте воді стекти.

Пакування заморожених продуктів

- Заморожуйте продукти порціями.

Повідомлення: Щоб уникнути морозного опіку, використовуйте відповідну упаковку (наприклад, контейнери для заморожування).

- Видавіть повітря з упаковки й щільно закрийте упаковку.
- Напишіть на упаковці її вміст і дату заморожування.

Розміщення заморожених продуктів

Завантажені продукти, які необхідно заморозити, не мають торкатися раніше заморожених, щоб запобігти їх підтаванню.

- Кладіть продукти в сухій упаковці, щоб запобігти їх змерзанню або примерзанню.
- Щоб продукти промерзли якнайшвидше, розміщуйте їх якомога ближче до бічних стінок морозильного контейнера.
- Потім перекладіть заморожені продукти в пакет чи контейнер для заморожування та розподіліть їх в інших морозильних контейнерах.

Завжди просовуйте морозильний контейнер до упору, щоб повітря могло вільно циркулювати в холодильнику.

Заморожування та зберігання

– невелика кількість заморожених продуктів

Заморожуйте продукти в нижніх контейнерах для заморожування.

- Щоб продукти промерзли якнайшвидше, розміщуйте їх по всій верхній дна **нижнього** контейнера морозильника.

– VarioRoom – завантаження максимальної кількості продуктів для заморожування (див. типову таблицю)

Якщо вентиляційні отвори заставлені, продуктивність приладу зменшується, а витрати енергії зростають.

Кладіть заморожені продукти так, щоб вони не закривали вентиляційні отвори.

- Розміщуйте продукти для заморожування переважно в нижньому контейнері морозильного відділення. Там продукти заморожуються особливо швидко та дбайливо.

Повідомлення: Ви зможете збільшити морозильне відділення. Якщо ви бажаєте заморозити продукти великого розміру, наприклад, індичку або дичину, тоді можна виїняти скляні полиці між двома контейнерами для заморожування.

- Помістіть продукти безпосередньо в холодильник упритул до дна чи бічних стінок.

Після заморожування:

- Вимкніть функцію SuperFrost ❄.

- Покладіть заморожені продукти в контейнери для заморожування та знову вставте їх у прилад.

Тривалість зберігання заморожених продуктів

Група-продуктів	Тривалість зберігання (місяців)
Лід	від 2 до 6
Хліб, випічка	від 2 до 6
Сир	від 2 до 4
Риба, жирна	від 1 до 2
Риба, пісна	від 1 до 5
Ковбаса, шинка	від 1 до 3
Дичина, свинина	від 1 до 12
Птиця, яловичина	від 2 до 10
Фрукти, овочі	від 6 до 18
Трави	від 6 до 10

Наведені значення є орієнтовними.

Для зберігання в побутових умовах упаковка продуктів має вирішальне значення для тривалості.

Якщо встановити постійну температуру заморожування -18°C й дотримуватися належної гігієни, можна збільшити термін придатності продуктів до максимального й уникнути накопичення відходів.

Заморожування та зберігання

Швидке охолодження напоїв

Для швидкого охолодження напоїв увімкніть функцію SuperCool.

Виймайте пляшки, які були покладені в морозильне відділення для швидкого охолодження, **не пізніше, ніж через годину**. Пляшки можуть тріснути.

Використання устаткування

Приготування кубиків льоду

- Заповніть ванночку для льоду на 3/4 водою та поставте її на дно морозильного контейнера.
- Щоб відділити примерзлий кубик льоду від ванночки використовуйте тупий предмет, наприклад, ручку ложки.

Повідомлення: Ви легко дістанете лід із ванночки, якщо потримаєте її під проточною водою.

Холодильне відділення та висувний контейнер DailyFresh

Холодильне відділення та висувний контейнер DailyFresh розморожуються автоматично.

Під час роботи компресора відбувається технічно обумовлене утворення інею та краплин води на задній стінці холодильного відділення та у висувному контейнері DailyFresh. Не намагайтеся їх видалити, оскільки завдяки теплу від роботи компресора вони випаруються.

Морозильне відділення

Прилад оснащено системою «Frost free», завдяки якій розморожування відбувається автоматично.

Волога, яка утворюється, осідає на випарнику, автоматично час від часу відтає та випаровується.

Завдяки автоматичному розморожуванню морозильне відділення ніколи не вкривається льодом. Продукти при цьому не розмерзаються.

Чищення та догляд

Типову табличку всередині холодильника не можна знімати. Вона знадобиться в разі виникнення несправності.

Переконайтеся, що вода не потрапила в електроніку, освітлення або вентиляційні отвори.

 **Небезпека пошкодження через потрапляння вологи.**

Пара пароочищувача може пошкодити пластик і електричні деталі. Не використовуйте пароочищувачі для чищення холодильника.

Вказівки щодо вибору мийних засобів

Для чищення внутрішнього простору приладу використовуйте лише звичайні не шкідливі для продуктів засоби для чищення та догляду.

Щоб не пошкодити зовнішні поверхні, **не** застосовуйте для очищення

- мийні засоби на основі соди, аміаку, кислоти чи хлориду
- мийні засоби для видалення накипу
- абразивні мийні засоби (наприклад, у вигляді порошку або пасти, наждак)
- мийні засоби, що містять розчинники
- мийні засоби для очищення нержавіючої сталі
- засоби для чищення посудомийних машин
- спреї для чищення духових шаф
- засоби для очищення скла
- абразивні жорсткі губки та щітки (наприклад, губки для чищення кастрюль)
- меламінові губки
- гострі металеві скребки

Рекомендовано використовувати для чищення чисту губку, ледь теплу воду та трохи м'якого мийного засобу.

Підготовка приладу до очищення

- Вимкніть прилад.
- Вийміть із приладу продукти та покладіть їх у прохолодне місце.
- Дістаньте всі знімні деталі для чищення.

Очищення внутрішнього простору

Регулярно очищуйте прилад, щонайменше один раз на місяць, а морозильне відділення після кожного розморожування.

У разі тривалого впливу забруднення за певних умов очистити поверхні буде неможливо.

Поверхні можуть змінитися чи втратити свій колір.

Найкраще негайно видаляти забруднення.

- Очистіть **внутрішній простір** чистою губкою, ледь теплою водою та невеликою кількістю побутового м'якого мийного засобу.
- Промивайте всі деталі вручну, а не в посудомийній машині.
- Промийте після очищення чистою водою, а потім протріть усе насухо ганчіркою.
- На деякий час залиште дверцята приладу відчиненими для провітрювання, щоб уникнути утворення запаху.

Чищення та догляд

Виймання та демонтаж устаткування для очищення

Демонтаж дверної полиці/полиці для пляшок

Зніміть накладки з нержавіючої сталі, перш ніж мити дверну полицю/полицю для пляшок.

Щоб вийняти накладку, виконайте такі дії:

- Поставте дверну полицю/полицю для пляшок на робочу поверхню.
- Знімайте накладку, почавши з одного боку.
- Після очищення знову прикріпіть накладку до дверної полиці/полиці для пляшок.

Демонтаж полиці

- Покладіть полицю на м'яку поверхню (наприклад, кухонний рушник) на робочій поверхні.

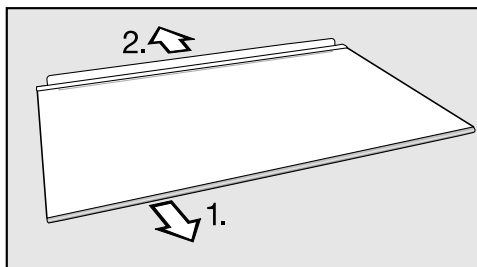

- Перед очищенням полиці зніміть пластикові накладки та задні захисні планки.

1. Починаючи з одного боку, зніміть пластикові накладки.
2. Зніміть задні накладки.

- Після очищення знову прикріпіть пластикові накладки й захисні планки до полиці.

Виймання висувних контейнерів

- Злегка підніміть контейнер спереду та висуньте його.

Зніміть кришку з висувного контейнера DailyFresh

- Вийміть висувний контейнер DailyFresh.
- Підніміть кришку відділення спереду й витягніть її.
- Після очищення засуньте кришку назад.

Виймання контейнерів і скляних полиць із морозильного відділення

- Витягніть контейнер і вийміть його, направляючи вгору.
- Витягніть скляну полицю й вийміть її, направляючи вгору.

Встановлення скляних полиць і контейнерів у морозильне відділення

- Покладіть скляну полицю під кутом на напрямні.
- Засуньте скляну полицю, опускаючи її.
- Покладіть контейнер під кутом на напрямні.
- Засуньте контейнер, опускаючи його.

Очищення фронту приладу і бічних стінок

За умов тривалого впливу забруднень поверхні за певних умов не можна буде очистити. Поверхні можуть змінити колір або зовнішній вигляд.

Видаляйте забруднення на передній частині приладу та його бічних стінках одразу.

Усі поверхні схильні до появи подряпин і можуть змінити колір або зовнішній вигляд, якщо на них потрапить невідповідний мийний засіб.

Прочитайте інформацію «Вказівки щодо використання мийних засобів» на початку цього розділу.

- Очищуйте поверхні чистою губчатою серветкою, мийним засобом і теплою водою. Для чищення можна використовувати чисту м'яку серветку з мікрофібри без засобу для чищення.
- Промийте після очищення чистою водою, а потім протріть усе насухо серветкою.

Очищення ущільнення дверцят

 **Небезпека пошкодження через неправильне очищення.**

Внаслідок обробки маслами або жирами ущільнення дверцят може стати пористим.

Забороняється обробляти ущільнення дверцят за допомогою масел і жирів.

- Регулярно очищуйте ущільнення дверцят чистою водою й ретельно витирайте їх ганчіркою насухо.

Очищення вентиляційних профілів

Скупчення пилу збільшує витрати електроенергії.

- Регулярно очищуйте профілі для вентиляції і видалення повітря щіткою або пилососом (використовуйте, наприклад, всмоктувальну щітку для пилососів Miele).

Чищення та догляд

Після чищення

- Встановіть на свої місця всі деталі приладу.
- Ввімкніть холодильник.
- На деякий час увімкніть функцію SuperFrost ❄️, щоб морозильне відділення швидко охолонуло.
- Ввімкніть функцію SuperCool ❄️, щоб холодильне відділення швидко охолонуло.
- Покладіть продукти в холодильне відділення та закрийте дверцята.
- Вставте контейнери із продуктами в морозильне відділення, щойно температура в ній буде достатньо низькою.
- Вимкніть функцію SuperFrost ❄️, щойно буде досягнуто постійної температури морозильного відділення щонайменше -18 °C.

Ви можете самостійно усунути більшість дефектів і несправностей, які можуть виникнути під час повсякденної експлуатації. У багатьох ситуаціях ви так заощадите час і гроші, тому що вам не доведеться викликати майстра із сервісної служби.

Ви можете знайти інформацію про самостійне усунення несправностей на сайті www.miele.com/service.

Нижчеподані таблиці мають допомогти вам визначити причини дефектів або несправностей та усунути їх.

За можливості не відкривайте холодильник до усунення несправності, щоб зменшити втрату холоду.

Проблема	Причина і усунення
Холодильник не охолоджує, і при відчинених дверцятах не функціонує внутрішнє освітлення.	Холодильник вимкнено. Індикатор температури на панелі керування не показує значення температури. ■ Увімкніть холодильник.
	Штепсельну вилку неправильно вставлено в розетку. ■ Вставте штепсельну вилку в розетку.
	Спрацював запобіжник на електрощитку. Холодильник, мережа чи інший прилад може бути пошкоджено. ■ Зверніться до кваліфікованого електрика або до сервісної служби.
Індикатор температури світиться, однак холодильник не охолоджує.	Увімкнено режим презентації. Він дає змогу демонструвати роботу приладу, наприклад, у магазині, із вимкненим компресором. Для побутового використання це налаштування не потрібне. ■ Натисніть і утримуйте кнопку регулювання температури  протягом 10 секунд, доки не почуєте звуковий сигнал. ■ Через деякий час перевірте, чи холодильник охолоджує знову.

Що робити, якщо ...

Проблема	Причина і усунення
Температура в холодильнику значно відрізняється від вибраного налаштування.	<p>Загалом, до досягнення попередньо заданої температури в холодильному пристрої може пройти кілька годин.</p> <ul style="list-style-type: none">■ У деяких випадках допомагає, якщо вимкнути холодильник на 5 хвилин, а потім знову ввімкнути.
Компресор вмикається частіше й на довший час, температура у приладі занижка.	<p>Вентиляційні отвори заставлені або запилені.</p> <ul style="list-style-type: none">■ Не заставляйте вентиляційні отвори сторонніми предметами.■ Регулярно очищуйте вентиляційні отвори від пилу.
	<p>Дверцята постійно відчиняли, інакше велика кількість їжі зберігалася б свіжою або замороженою.</p> <ul style="list-style-type: none">■ Відчиняйте дверцята приладу тільки за потреби та лише на максимально короткий час. <p>Потрібна температура встановлюється знову через певний час.</p>
	<p>Дверцята приладу неповністю зачинені. З часом у морозильному відділенні утвориться товстий шар льоду.</p> <ul style="list-style-type: none">■ Зачиніть дверцята приладу. <p>Потрібна температура встановлюється знову через певний час.</p> <p>Якщо товстий шар льоду вже утворився, потужність охолодження зменшується, а енергоспоживання збільшується.</p> <ul style="list-style-type: none">■ Розморозьте та вимийте прилад.
	<p>Температура у приміщенні зависока. Чим вища температура у приміщенні, тим довше працює компресор.</p> <ul style="list-style-type: none">■ Дотримуйтеся порад із розділу «Установлення», підрозділу «Місце встановлення».
	<p>Установлено занижку температуру в холодильнику.</p> <ul style="list-style-type: none">■ Змініть налаштування температури.
	<p>Більшу кількість їжі заморожено відразу.</p>

Проблема	Причина і усунення
	<ul style="list-style-type: none"> ■ Дотримуйтеся рекомендацій із розділу «Заможування та зберігання». <p>Функцію SuperFrost ❄️ досі ввімкнено.</p> <ul style="list-style-type: none"> ■ Щоб заощадити електроенергію, можна передчасно вимкнути функцію SuperFrost ❄️. <p>Функцію SuperCool ❄️ досі ввімкнено.</p> <ul style="list-style-type: none"> ■ Щоб заощадити електроенергію, можна передчасно вимкнути функцію SuperCool ❄️.
<p>Компресор вмикається рідше та на короткий час, температура у приладі зростає.</p>	<p>Це не помилка. Установлено завищеної температури.</p> <ul style="list-style-type: none"> ■ Змініть налаштування температури. ■ Через 24 години ще раз перевірте температуру. <p>Продукти починають розморожуватися. У приміщенні не досягнуто температури, для якої розраховано холодильник.</p> <p>Компресор вмикається рідше, коли температура у приміщенні занизька. Тому в морозильному відділенні може стати надто тепло.</p> <ul style="list-style-type: none"> ■ Дотримуйтеся порад із розділу «Установлення», підрозділу «Місце встановлення». ■ Збільшіть температуру у приміщенні.
<p>Прилад вкрився шаром льоду або всередині приладу утворився конденсат. Можливо, неправильно зачищено дверцята приладу.</p>	<p>Ущільнення дверцят вийшло з паза.</p> <ul style="list-style-type: none"> ■ Перевірте, чи правильно знаходиться ущільнення дверцят в пазу. <p>Пошкоджено ущільнення дверцят.</p> <ul style="list-style-type: none"> ■ Перевірте ущільнення дверцят на пошкодження.

Що робити, якщо ...



Загальні проблеми з приладом

Проблема	Причина і усунення
Продукти змерзлись.	Упаковка продуктів під час завантаження була волога. ■ Розділіть продукти тупим предметом, наприклад, ручкою ложки.
Передні частини холодильника на дотик теплий.	Деякі передні частини холодильника злегка нагріваються, щоб запобігти утворенню конденсату в районі ущільнювача дверцят.
Бічні стінки холодильника на дотик теплі.	Це не помилка! У бічних стінках холодильника проходять труби, які нагріваються в процесі охолодження.
Лунає попереджувальний сигнал.	Спрацював сигнал про відчинені дверцята . ■ Закрийте дверцята пристрою. Попереджувальний сигнал вимкнено.
Індикатор сигналу про зміну температури в морозильному відділенні блимає. Крім цього, лунає попереджувальний сигнал.	Активовано сигнал про зміну температури , температура в морозильному відділенні значно вище або нижче встановленої. Причиною може бути: <ul style="list-style-type: none">– Під час сортування й виймання заморожених продуктів у прилад потрапляє забагато теплого повітря.– У прилад відразу покладено зовелику кількість продуктів.– Відсутнє електропостачання. ■ Натисніть кнопку регулювання температури  . Попереджувальний сигнал вимкнено. ■ Залежно від температури перевірте, чи продукти не відтанули або взагалі не розморозились. Якщо це так, перш ніж знову заморозити продукти, проведіть додаткову термічну обробку (зваріть або посмажте їх).

Проблема	Причина і усунення
<p>Морозильне відділення настільки зледеніло, що більше не розморожується автоматично.</p>	<p>Дверцята морозильної камери були відкриті довгий час.</p> <ul style="list-style-type: none"> ■ Вийміть заморожені продукти та загорніть їх у кілька шарів газетного паперу або накрійте. ■ Зберігайте продукти в прохолодному місці, доки прилад знову не буде готовий до роботи. ■ Вимкніть прилад і відсуньте його від стіни. ■ Відчиніть дверцята морозильного відділення. <p>Приблизно через 20 хвилин тала вода починає стікати у випарний лоток на задній стороні приладу.</p> <p>Періодично вбирайте талу воду губкою.</p> <p>Процес завершено, коли у випарний лоток більше не потрапляє конденсат.</p> <ul style="list-style-type: none"> ■ Очистьте морозильне відділення та знову ввімкніть холодильник.
<p>Дверцята морозильного відділення кілька разів не відчиняються.</p>	<p>Це не помилка. Завдяки всмоктувальному ефекту дверцята можна буде відкрити без зусиль прибл. через 1 хвилину.</p>
<p>Виникнення порушення електропостачання.</p>	<p>Під час порушення електропостачання температура в холодильнику підвищується. Термін зберігання скорочується, а якість їжі погіршується.</p> <ul style="list-style-type: none"> ■ Якщо можливо, тримайте холодильник закритим під час порушення електропостачання та не зберігайте в ньому інші продукти. ■ Перевірте якість продуктів після порушення електропостачання. ■ Залежно від температури, перевірте, чи не підтанули або навіть не розморозились продукти. Якщо це так, перш ніж знову заморозити продукти, проведіть додаткову термічну обробку (зваріть або засмажте їх). ■ Якщо ви сумніваєтеся, утилізуйте заморожені продукти, що розморозились.

Що робити, якщо ...

Не вмикається внутрішнє освітлення

Проблема	Причина і усунення
Не вмикається внутрішнє освітлення.	<p>Холодильник вимкнено. ■ Увімкніть холодильник.</p> <p>Якщо дверцята приладу відчинено, внутрішнє освітлення автоматично вимикається приблизно через 10 хвилин для уникнення перегрівання. Якщо це не є причиною, виникла несправність.</p> <div data-bbox="404 464 1038 719" style="border: 1px solid gray; padding: 5px;"><p> Ураження електричним струмом через відкриті струмопровідні деталі. Під час знімання плафона можливий контакт зі струмопровідними деталями. Не знімайте плафон. Заміну ламп і ремонт світлодіодної підсвітки має здійснювати виключно сервісна служба.</p></div> <div data-bbox="404 735 1038 1023" style="border: 1px solid gray; padding: 5px;"><p> Небезпека ураження струмом через світлодіодну підсвітку. Це підсвічування відповідає групі ризику ГР 2. Якщо плафон пошкоджено, існує небезпека ураження зору. Якщо плафон несправний, ніколи не дивіться на підсвічування зблизька через оптичні інструменти (наприклад, лупу тощо).</p></div> <p>■ Зверніться до сервісної служби.</p>

Під час роботи холодильник видає різні звуки.
 При низькій потужності охолодження холодильник заощаджує енергію, зате працює довше. Гучність менша.
 Завдяки високій потужності охолодження продукти охолоджуються швидше.
 Гучність вища.

Звуки, характерні для роботи приладу	Звідки він лунає?
Брррррр ...	Рокіт створює компресор. Він може ставати гучнішим під час запуску компресора.
Буль, буль ...	Булькання, бурління чи гудіння спричиняє холодоагент, який тече трубою.
Клац ...	Клацання зазвичай можна почути, коли термостат вмикає чи вимикає компресор.
Шрррррр ...	Можна почути тихий шиплячий звук, спричинений повітряним потоком у камері.
Хруп ...	Хрупання виникає в разі деформації матеріалу холодильника.

Пам'ятайте, що шуму компресора й потоку в холодильному контурі уникнути неможливо.

Шуми	Причина й усунення
Клацання, стукіт, дєренчання	Прилад стоїть нерівно. Вирівняйте прилад за допомогою ватерпаса. Використовуйте для цього ніжки під приладом.
	Прилад доторкається до інших меблів або приладів. Відсуньте прилад.
	Висувні контейнери, бокси й полиці гойдаються або заклинюють. Перевірте положення знімних деталей і за потреби встановіть їх заново.
	Ємності або пляшки доторкаються одна до одної. Відсуньте ємності одна від одної.

Сервісна служба

Ви можете знайти інформацію про самостійне усунення несправностей, а також запасні частини Miele на сайті www.miele.com/service.

Куди звертатись у разі виникнення несправностей

У разі виникнення несправностей, які не вдається усунути самостійно, зверніться, наприклад, до постачальника Miele або в сервісну службу Miele.

Прийом у сервісній службі Miele можна узгодити за допомогою Інтернету за адресою www.miele.com/service.

Контактні дані сервісної служби Miele можна знайти в кінці цього документа.

Для обслуговування сервісній службі потрібні відомості про модель і серійний номер (модель/серійний номер). Ці дані ви знайдете на типовій табличці.

Типову табличку розміщено всередині приладу.

База даних EPREL

З 1 березня 2021 року відомості щодо маркування класу енергоспоживання та вимоги щодо екологічного проектування можна буде знайти у європейській базі даних (EPREL). Доступ до бази даних за цим посиланням <https://eprel.ec.europa.eu/>. Вкажіть номер моделі приладу.

Відомості про модель можна знайти на типовій табличці всередині холодильника або, залежно від моделі, у режимі налаштувань у підменю «Інформація» **i**.

Miele			
XXXXXX	Nr. XX/XXXXXXXXX.		
WEINTEMPERIER-SCHRANK-UNTERTISCH-MODELL MULTI-TEMPERATURE WINE STORAGE CABINET-UNDER-COUNTER FRIGORIFERO A INSELENTEMPLES VINSAVCO. ENCASTRABLE SOUS PLAN FRIGORIFERO A CONDIZIONAMENTO VINO-SHIMODENPOTRABAU ENOMERA ВИННИЙ ТЕМПЕРАТУРНИЙ ШКАФ			
Klasse/Class Classe/Classe SN-ST	Ap-Type/AP-Type AP-Type/AP-Type	Bruttinhalt/Gross Capacity Volume Brut/Capacitat Bruta XXXX l	Gefriervermögen/Freezing Capacity Pouvoir de Congel/Capac Congeladora
Nutzhalt Net Capacity Volume Utile Capac Util	Ges / K / G / W/EIN / KALT Tot / R / F / WINE / CHILL Tot / R / F / WINE / CHILL Tot / R / F / WINE / CHILL		R600a: XXg

Гарантійний строк

Гарантійний строк складає 2 роки.

Більш змістовну інформацію щодо гарантійних положень в Вашій країні Ви отримуєте в сервісній службі Miele.

Виробник:

Міле & Ці. КГ, Карл-Міле-Штраسه, 29, 33332 Г'ютерсло, Німеччина
Miele & Cie. KG, Carl-Miele-Straße 29, 33332 Gütersloh, Deutschland

Уповноважений представник виробника в Україні:

ТОВ «Міле»

вул. Жилинська 48, 50А

01033 Київ, Україна

Телефон: + 38 (044) 496 0300

Internet: www.miele.ua

E-mail: info@miele.ua



KFN 4374 ED ws/el, KFN 4391 ED el, KFN 4394 ED ws/el,
KFN 4494 ED ws/el