

EW9H188SCU



---

UK Сушильний барабан

---

Інструкція



## ЗМІСТ

1. ІНФОРМАЦІЯ ЩОДО БЕЗПЕКИ.....	3
2. ІНСТРУКЦІЇ З ТЕХНІКИ БЕЗПЕКИ.....	7
3. ОПИС ВИРОБУ.....	10
4. ПАНЕЛЬ КЕРУВАННЯ.....	11
5.  WI-FI — НАЛАШТУВАННЯ ПІДКЛЮЧЕННЯ.....	12
6. ПРОГРАМИ.....	15
7. ФУНКЦІЇ.....	17
8. НАЛАШТУВАННЯ.....	19
9. ПЕРЕД ПЕРШИМ ВИКОРИСТАННЯМ.....	22
10. ЩОДЕННЕ КОРИСТУВАННЯ.....	23
11. ПОРАДИ І РЕКОМЕНДАЦІЇ.....	24
12. ДОГЛЯД ТА ЧИСТКА.....	25
13. УСУНЕННЯ ПРОБЛЕМ.....	28
14. ТЕХНІЧНІ ДАНІ.....	31
15. ІНФОРМАЦІЙНИЙ ЛИСТОК ВИРОБУ ВІДПОВІДНО ДО ПОЛОЖЕННЯ ЕС 1369/2017.....	33
16. ОХОРОНА ДОВКІЛЛЯ.....	35



## МИ ДУМАЄМО ПРО ВАС

Дякуємо, що придбали прилад Electrolux. Обраний вами виріб створено на основі багаторічного професійного досвіду та інновацій. Оригінальний і стильний — його сконструйовано з думкою про вас. Тому під час його використання ви можете бути впевнені в тому, що щоразу отримуватимете відмінні результати.

Ласкаво просимо до Electrolux.

**Відвідайте наш веб-сайт, щоб:**



Отримати поради з використання, брошури, інструкції з усунення несправностей, інформацію щодо сервісу та ремонту:

**[www.electrolux.com/support](http://www.electrolux.com/support)**



Зареєструвати свій продукт для кращого обслуговування:

**[www.registerelectrolux.com](http://www.registerelectrolux.com)**



Придбати аксесуари, витратні матеріали й оригінальні запчастини для вашого приладу:

**[www.electrolux.com/shop](http://www.electrolux.com/shop)**

## ДОПОМОГА КЛІЄНТАМ ТА ОБСЛУГОВУВАННЯ

Використовуйте лише оригінальні запасні частини.

Звертаючись до нашого авторизованого сервісного центру, необхідно мати таку інформацію: модель, номер виробу, серійний номер.

Інформацію можна знайти на таблиці з технічними даними.

 Попередження / Важлива інформація про безпеку

 Загальна інформація та рекомендації

 Інформація щодо захисту навколишнього середовища

Може змінитися без оповіщення.

### 1. ІНФОРМАЦІЯ ЩОДО БЕЗПЕКИ



Перед встановленням та експлуатацією цього приладу слід уважно прочитати надані інструкції. Виробник не несе відповідальності за травми чи збитки, спричинені неправильним установленням або використанням. Інструкції слід зберігати в безпечному й доступному місці для використання в майбутньому.



Попередження! Небезпека пожежі / Легкозаймісті матеріали.

У приладі міститься пропан (R290) — легкозаймістий газ із мінімальним рівнем впливу на довкілля. Прилад повинен знаходитися подалі від

джерел вогню та запалювання. Стежте за тим, щоб не пошкодити контур циркуляції холодоагенту, що містить пропан.

## 1.1 Безпека дітей і вразливих осіб



**ПОПЕРЕДЖЕННЯ!**

Існує ризик задушення, травмування або стійкої непрацездатності.

- Діти від 8 років та особи з обмеженими фізичними, сенсорними або психічними можливостями чи недостатнім досвідом і знаннями можуть користуватися цим приладом лише під наглядом, або за умови попереднього отримання інструкцій з безпечного користування приладом та розуміння пов'язаних з цим ризиків.
- Діти віком від 3 до 8 років та особи з важкою та комплексною непрацездатністю можуть перебувати поблизу приладу лише за умови, якщо знаходяться під безперервним спостереженням.
- Не слід залишати дітей до 3 років поблизу приладу без постійного нагляду.
- Не дозволяйте дітям бавитися з приладом.
- Тримайте усі пакувальні матеріали подалі від дітей та утилізуйте їх належним чином.
- Тримайте мийні засоби в недоступному для дітей місці.
- Не дозволяйте дітям та домашнім тваринам знаходитися поблизу приладу при відчинених дверцятах.
- Якщо прилад оснащено засобами захисту від доступу дітей, їх необхідно активувати.
- Чищення або обслуговування приладу дітьми дозволяється лише під наглядом.

## 1.2 Загальна безпека

- Цей прилад призначений для сушіння лише домашніх речей, які придатні до машинного сушіння.
- Не використовуйте функцію сушіння, якщо білизна забруднена промисловими хімічними речовинами.
- Цей прилад призначений для використання в домашніх умовах у приміщенні.
- Цей прилад можна використовувати в офісах, готельних номерах, напів-готелях, приміщеннях для фермерського туризму та інших подібних приміщеннях, де застосування цього приладу не перевищує (середній) рівень побутового користування.
- Не змінюйте технічні специфікації цього приладу.
- Якщо сушильну машину встановлено поверх пральної машини, використовуйте комплект для вертикального монтажу. Комплект для вертикального монтажу (запитуйте в авторизованих магазинах) можна використовувати тільки із пристроєм, вказаним у доданій інструкції. Уважно прочитайте інструкцію (див. брошуру «Установка») перед встановленням.
- Пристрій можна встановити окремо або вмонтувати під кухонну робочу поверхню (необхідні зазори див. у брошурі «Установка»).
- Прилад не можна встановлювати за дверима, що замикаються, розсувними дверима або дверима, завіси яких розташовані напроти завіс приладу, якщо вони заважатимуть повному відкриттю дверцят приладу.
- Подбайте про те, щоб килим, килимок або інше підлогове покриття не закривало вентиляційний отвір в основі приладу.
- **ПОПЕРЕДЖЕННЯ:** Прилад не повинен бути підключеним через зовнішній перемикач, наприклад таймер, або підключений до мережі, що

регулярно вмикається та вимикається службовим пристроєм.

- Вставляйте штепсельну вилку в розетку електроживлення лише після закінчення установки. Подбайте про те, щоб після установки можна було легко дістатися до розетки.
- Переконайтеся в тому, що кімната, в якій встановлюється прилад, достатньо провітрюється і в кімнату не потраплятиме зворотній потік газів від приладів, які працюють на газу або іншому паливі, а також від відкритого вогню.
- **ПОПЕРЕДЖЕННЯ:** Не встановлюйте прилад у середовище із відсутнім обміном повітря. У приладі міститься пропан (R290) — легкозаймистий газ із мінімальним рівнем впливу на довкілля. Прилад повинен знаходитися подалі від джерел вогню та запалювання. Стежте за тим, щоб не пошкодити контур циркуляції холодоагенту, що містить пропан.
- **ПОПЕРЕДЖЕННЯ:** У шафі чи структурі, в яку вбудовано прилад, вентиляційний отвір має бути незаблокованим.
- **ПОПЕРЕДЖЕННЯ:** Не допускайте пошкодження контуру циркуляції холодоагенту.
- У разі пошкодження електричного кабелю його має замінити виробник, його авторизований сервісний центр або інші аналогічно кваліфіковані особи задля уникнення ураження електричним струмом.
- Не перевищуйте максимальний обсяг завантаження 8 кг (див. розділ «Таблиця програм»).
- Видаліть ворс або залишки пакувальних матеріалів, що накопичилися навколо приладу.
- Не користуйтеся приладом без фільтру. Очищайте ворсовий фільтр до або після кожного використання.
- У барабанній сушарці не можна сушити речі, які не були перед цим випрані.

- Вироби, забруднені такими речовинами, як харчова олія, ацетон, алкоголь, бензин, керосин, засоби для видалення плям, скипидар, віск і засоби для видалення воску, необхідно випрати в гарячій воді з додаванням збільшеної кількості миючого засобу, перш ніж сушити їх в барабанній сушарці.
- Такі предмети, як поролон (латексна піна), шапочки для душа, водонепроникний текстиль, вироби та одяг з гумовою підкладкою або подушки з поролоновим наповнювачем не слід сушити в барабанній сушарці.
- Пом'якшувачі для тканин чи аналогічні речовини необхідно застосовувати відповідно до інструкцій виробника.
- Виймайте з виробів всі предмети, які можуть бути джерелом вогню, наприклад запальнички або сірники.
- **ПОПЕРЕДЖЕННЯ:** Не зупиняйте барабанну сушарку, доки не закінчиться цикл сушіння, інакше всі речі потрібно буде швидко вийняти й розкласти, щоб накопичене в них тепло розсіялося.
- Перш ніж виконувати технічне обслуговування, вимкніть пристрій і вийміть вилку з розетки.

## 2. ІНСТРУКЦІЇ З ТЕХНІКИ БЕЗПЕКИ

### 2.1 Встановлення



Попередження! Небезпека пожежі / Легкозаймисті матеріали.

- Повністю зніміть упаковку.
- Не встановлюйте й не використовуйте пошкоджений прилад.
- Дотримуйтеся інструкцій зі встановлення, що постачаються разом із приладом.
- Не встановлюйте прилад у середовище із відсутнім обміном повітря  
У приладі міститься легкозаймистий газ, пропан (R290), — газ з високим рівнем екологічності. Прилад

повинен знаходитися подальше від джерел вогню та запалювання. Стежте за тим, щоб не пошкодити контур циркуляції холодоагенту, що містить пропан.

- Будьте обережні під час переміщення приладу, оскільки він важкий. Використовуйте захисні рукавички та взуття, що постачається в комплекті.
- Не встановлюйте прилад і не використовуйте його у приміщеннях, де температура опускається нижче 5°C або перевищує 35°C.
- Поверхня підлоги, на якій буде встановлено прилад, повинна бути рівною, нерухомою, чистою та термостійкою.

- Переконайтеся, що повітря може вільно циркулювати між приладом і підлогою.
- Під час переміщення тримайте прилад у вертикальному положенні.
- Прилад слід встановлювати задньою стороною до стіни.
- Установивши прилад у місце постійної експлуатації, за допомогою спиртового рівня переконайтеся в тому, що він правильно вирівняний. У разі необхідності відрегулюйте ніжки, щоб вирівняти його.

## 2.2 Під'єднання до електромережі



### ПОПЕРЕДЖЕННЯ!

Існує ризик займання та ураження електричним струмом.

- Вставляйте штепсельну вилку в розетку електроживлення лише після закінчення установки. Переконайтеся, що після установки є вільний доступ до розетки електроживлення.
- **ПОПЕРЕДЖЕННЯ:** Цей прилад має бути встановлений / підключений до заземлюючого з'єднання в будівлі.
- Переконайтеся в тому, що параметри на табличці з технічними даними сумісні з електричними параметрами електроживлення від мережі.
- Завжди використовуйте правильно встановлену протиударну розетку.
- Не використовуйте розгалужувачі, перехідники й подовжувачі.
- Не тягніть за кабель живлення, щоб відключити прилад з мережі. Завжди вимикайте, витягаючи штепсельну вилку.
- Не торкайтеся кабелю живлення чи штепсельної вилки вологими руками.

## 2.3 Користування



### ПОПЕРЕДЖЕННЯ!

Існує ризик отримання травм, ураження електричним струмом, пожежі, опіків або пошкодження приладу.



**Попередження! Небезпека пожежі / Легкозаймисті матеріали.** У приладі міститься легкозаймистий газ, пропан (R290), — газ з високим рівнем екологічності. Прилад повинен знаходитися подалі від джерел вогню та запалювання. Стежте за тим, щоб не пошкодити контур циркуляції холодоагенту, що містить пропан.

- Прилад призначено виключно для застосування в домашніх умовах.
- Забороняється сушити пошкоджений (розірваний, зношений) одяг, який містить підкладки або набивальний матеріал.
- Якщо білизну випрано із застосуванням плямовивідника, запустіть цикл додаткового полоскання перед запуском циклу сушіння.
- Дозволяється сушити тільки ті речі, що придатні для сушіння у приладі. Дотримуйтеся вказівок щодо очищення на етикетках виробів.
- Конденсаційна/дистильована вода не придатна для пиття або приготування їжі. Вживання такої води може завдати шкоди здоров'ю людей і тварин.
- Не сідайте й не ставайте на відкриті дверцята приладу.
- Не сушіть у приладі мокрі речі.

## 2.4 Внутрішня підсвітка



### ПОПЕРЕДЖЕННЯ!

Небезпека травмування.

- Присутнє видиме світлодіодне випромінювання – не дивіться безпосередньо на промінь.
- Щоб замінити внутрішнє освітлення, зверніться до авторизованого сервісного центру.



## 2.5 Догляд і чищення



### ПОПЕРЕДЖЕННЯ!

Існує ризик травмування або пошкодження приладу.



**Попередження! Небезпека пожежі / Легкозаймисті матеріали.** У приладі міститься легкозаймистий газ, пропан (R290), — газ з високим рівнем екологічності. Прилад повинен знаходитися подалі від джерел вогню та запалювання. Стежте за тим, щоб не пошкодити контур циркуляції холодоагенту, що містить пропан.

- Не використовуйте пароочищувачі та водяні розпилювачі для очищення приладу.
- Витріть прилад м'якою вологою ганчіркою. Застосовуйте лише нейтральні миючі засоби. Не використовуйте абразивні засоби, жорсткі серветки для очищення, розчинники або металеві предмети.
- Будьте обережні під час очищення приладу, щоб уникнути пошкодження системи охолодження.

## 2.6 Компресор



### ПОПЕРЕДЖЕННЯ!

Існує ризик пошкодження приладу.

- Компресор та його система у сушильному барабані наповнені спеціальним засобом, який не містить фтор-хлор-вуглеводнів. Система має залишатися герметичною. Пошкодження системи може спричинити витік.

## 2.7 Сервіс

- Для ремонту приладу звертайтеся до авторизованого сервісного центру.
- Використовуйте лише оригінальні запасні частини.
- Стосовно ламп всередині цього виробу та запасних ламп, що

продаються окремо: Ці лампи призначені для використання у побутових приладах з екстремальними фізичними умовами, такими як температура, вібрація, вологість, або призначені для надання інформації про стан роботи приладу. Вони не призначені для використання з іншою метою та не придатні для освітлення побутових приміщень.

## 2.8 Утилізація



### ПОПЕРЕДЖЕННЯ!

Існує небезпека травмування або задушення.



**Попередження! Небезпека пожежі / Небезпека збитків та пошкодження приладу.**

- Від'єднайте прилад від електромережі та водопостачання.
- Відріжте кабель електричного живлення близько до приладу та утилізуйте його.
- Прилад вміст легкозаймистий газ (R290). По інформацію з належної утилізації приладу зверніться до органів муніципальної влади.
- Зніміть фіксатор дверцят, щоб унеможливити зачинення дверцят, якщо діти або домашні тварини опиняться всередині барабана.
- Утилізуйте прилад відповідно до місцевих вимог з утилізації відпрацьованого електричного й електронного обладнання (Директива WEEE).

Цей продукт по вмісту небезпечних речовин відповідає вимогам Технічного регламенту обмеження використання деяких небезпечних речовин в електричному та електронному обладнанні (постанова Кабінету Міністрів України №139 від 10 березня 2017р.)

### 3. ОПИС ВИРОБУ

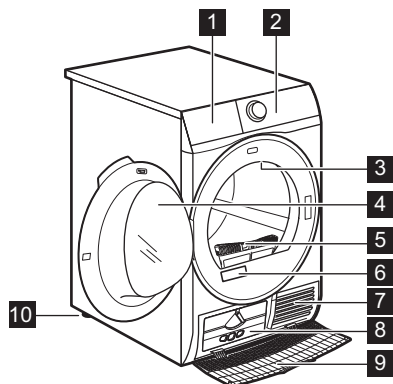

- 1 Контейнер для води
- 2 Панель керування
- 3 Внутрішня підсвітка
- 4 Дверцята приладу
- 5 Фільтр
- 6 Табличка з технічними даними
- 7 Отвори для потоку повітря
- 8 Захисна кришка теплообмінника
- 9 Кришка теплообмінника
- 10 Регульовані ніжки



Для зручного завантаження білизни та простоти встановлення можна змінити орієнтацію дверцят (див. окрему інструкцію).

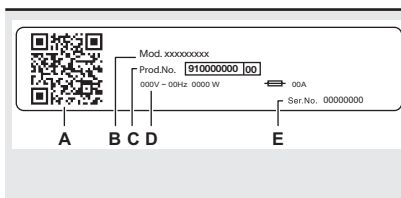

На табличці з технічними даними зазначено:

- A. QR-код
- B. назва моделі
- C. номер виробу
- D. електричні характеристики
- E. серійний номер



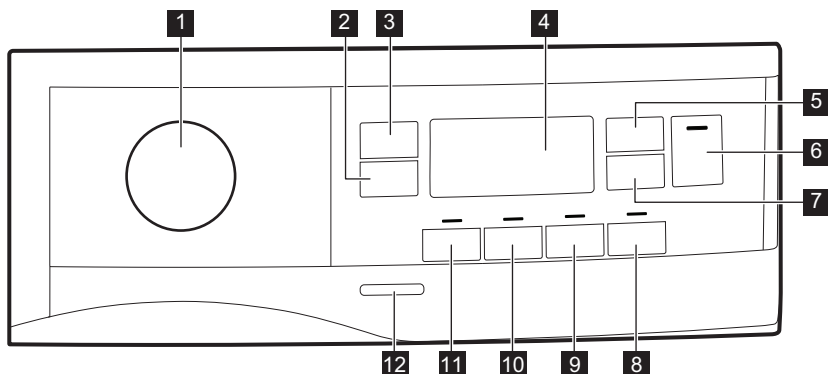

## 4. ПАНЕЛЬ КЕРУВАННЯ



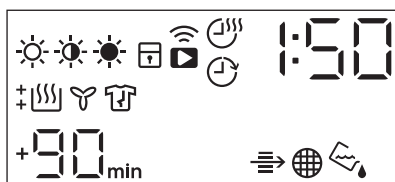







- |   |  |
|---|--|
| <p><b>1</b> Перемикач програм і кнопка ● «СКИНУТИ»</p> <p><b>2</b> Сенсорна кнопка Антизминання</p> <p><b>3</b> Сенсорна кнопка Рівень сухості</p> <p><b>4</b> Дисплей</p> <p><b>5</b> Сенсорна кнопка Час сушіння</p> <p><b>6</b> Сенсорна кнопка Старт/Пауза</p> <p><b>7</b> Сенсорна кнопка Відкладений старт</p> <p><b>8</b> Сенсорна кнопка Освіжити</p> <p><b>9</b> Сенсорна кнопка Звуковий сигнал</p> | <p><b>10</b> Сенсорна кнопка Реверс Плюс</p> <p><b>11</b> Сенсорна кнопка Екстра тихо</p> <p><b>12</b> Кнопка «УВІМК./ВИМК.»</p> <p> Натисніть сенсорні кнопки пальцем на символи або назві опції. Не торкайтеся кнопок панелі керування в рукавицях. Панель керування завжди повинна бути чистою та сухою.</p> |
|---|--|

### 4.1 Дисплей

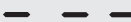

Символ на дисплеї	Опис символу
	опція сухості білизни: під праску, до шафи, дуже сухе
	опція сушіння за часом увімкнена
	опція відкладеного пуску увімкнена
	індикатор: Підключення Wi-Fi

Символ на дисплеї	Опис символу
	опція дистанційного пуску увімкнена
	індикатор: <i>перевірте Теплообмінник</i>
	індикатор: <i>очистьте фільтр</i>
	індикатор: <i>вилийте воду з контейнера для води</i>
	захист від доступу дітей увімкнено
	неправильний вибір
	індикатор: <i>фаза сушіння</i>
	індикатор: <i>фаза охолодження</i>
	індикатор: <i>фаза антизминання</i>
1 : 50	тривалість виконання програми
+30 <sub>min.</sub> , +60 <sub>min.</sub> , +90 <sub>min.</sub> , +2h	подовження фази антизминання за промовчанням: +30 хв., +60 хв., +90 хв., +2 год.)
: 10 - 2 : 00	вибір програми за часом (10 хв. - 2 год.)
1h - 20h	вибір відкладеного пуску (1 год. - 20 год.)

## 5. WI-FI — НАЛАШТУВАННЯ ПІДКЛЮЧЕННЯ

У цьому розділі описано, як підключити смарт-прилад до мережі Wi-Fi та з'єднати його з мобільним пристроєм.

Завдяки цій функції можна отримувати повідомлення, керувати та слідкувати за сушильною машиною з мобільних пристроїв.

Функцію Wi-Fi вимкнено згідно із заводськими налаштуваннями за промовчанням.

Щоб підключити прилад і користуватися всіма його функціями та послугами, вам знадобляться:

- бездротова мережа вдома з можливістю підключення до Інтернету.
- Мобільний пристрій, підключений до бездротової мережі.

<b>Частота</b>	2,412–2,472 ГГц для європейського ринку
<b>Протокол</b>	IEEE 802.11b/g/n
<b>Максимальна потужність</b>	<20 дБм

## 5.1 QR-код на табличці з технічними даними

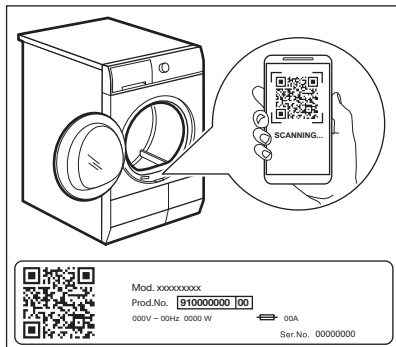

### QR-код можна використовувати двома способами:

- Відскануйте QR-код за допомогою вбудованої програми камери, щоб завантажити додаток My Electrolux Care із магазину додатків на своєму пристрої та виконайте необхідні дії.
- Поедняйте ваш пристрій з приладом для спрощення керування приладом. Відскануйте QR-код за допомогою вбудованої програми сканування QR-кодів My Electrolux Care.

## 5.2 Встановлення My Electrolux Care

При підключенні сушильної машини до додатку стійте поруч із нею зі своїм смарт-пристроєм.

Переконайтеся, що ваш смарт-пристрій підключений до бездротової мережі.

1. Перейдіть до магазину App Store на своєму смарт-пристрої або відскануйте QR-код (див. розділ «QR-код на табличці з технічними даними»).
2. Скачайте і встановіть додаток My Electrolux Care.
3. Переконайтеся, що ви підключили сушильну машину до Wi-Fi. Якщо ні, то перейдіть до розділу нижче.
4. Запустіть додаток. Виберіть країну й мову, а потім увійдіть у систему за допомогою своєї електронної адреси та пароля. Якщо у Вас

немає облікового запису, створіть його, дотримуючись інструкцій, наведених тут: My Electrolux Care.

## 5.3 Налаштування бездротового підключення сушильної машини

Скачайте додаток My Electrolux Care і встановіть його на свій смарт-пристрій.

1. У додатку натисніть «Додати прилад» і дотримуйтесь інструкцій щодо підключення приладу.
2. Натисніть кнопку Увімк./Вимк. та утримуйте декілька секунд, щоб увімкнути прилад.
3. Виберіть програму за допомогою спеціального перемикача.
4. Одночасно натисніть і утримуйте кнопки **Час сушіння** і **Відкладений старт** протягом 3 секунд поки не почуєте характерне клацання.

З'явиться текстове повідомлення  протягом приблизно 5 секунд, почне

мигтати значок  і розпочнеться запуск бездротового модуля. Це може зайняти близько 10 секунд. Коли бездротовий модуль буде готовий, на екрані з'явиться текст  (Точка доступу) про те, що точку доступу буду відкрито приблизно на 3 хвилини.

5. Налаштуйте додаток My Electrolux Care на своєму смарт-пристрої.

6. Якщо з'єднання встановлено, символ  (Точка доступу)

вимикається, і значок  перестає мигтати та світитиметься постійно, підтверджуючи успішне налаштування.



Після кожного ввімкнення приладу йому знадобиться близько 10 секунд для автоматичного підключення до мережі.

Коли індикатор  припинить блимати, це вказуватиме на те, що підключення встановлено.

**Щоб вимкнути бездротове з'єднання**, натисніть й утримуйте сенсорні кнопки **Час сушіння** і **Відкладений старт** протягом **3 секунд**, поки не почуєте перший звуковий сигнал: на дисплеї з'явиться **OFF**.

 Якщо вимкнути прилад, а потім увімкнути його знову, бездротове з'єднання автоматично вимкнеться.

**Щоб видалити облікові дані бездротового підключення**, натисніть й утримуйте сенсорні кнопки **Час сушіння** і **Відкладений старт** протягом **10 секунд**, поки не почуєте другий звуковий сигнал: на дисплеї з'явиться **— — —**.

## 5.4 Дистанційний запуск

 My Electrolux Care дає змогу керувати пранням із мобільного пристрою. Цей додаток містить велику кількість програм і корисних функцій, а також інформацію про виріб, що ідеально відповідають приладу. Через цей додаток можна обирати програми, які вже доступні на панелі керування приладу, а також розблокувати додаткові програми, доступні лише з мобільного пристрою. Додаткові програми можуть змінюватися з часом разом із новими версіями додатку. Це персоналізований догляд за білизною з вашого мобільного пристрою.

Після встановлення додатку та налаштування бездротового підключення можна запускати та зупиняти програму сушіння дистанційно шляхом увімкнення дистанційного запуску.

 Дистанційне керування активується автоматично при натисненні кнопки **Старт/Пауза** для запуску програми, але також можливо увімкнути програму сушіння

## Активация дистанційного запуску

1. Натисніть кнопку **Відкладений старт** () і на дисплеї з'явиться індикатор **APP**.
2. Натисніть кнопку **Старт/Пауза** для активації дистанційного запуску.



На дисплеї з'являються індикатори . Тепер можна запустити програму дистанційно.

## Деактивация дистанційного запуску

Натисніть сенсорну кнопку **Відкладений старт** () і підтвердіть натисненням кнопки **Старт/Пауза**.

Значок  вимикається і дистанційний запуск деактивовано.

 Якщо дверцята відкриті, **Дистанційний запуск** деактивується.

 Положення скидання  деактивує дистанційний запуск.

## 5.5 Оновлення за допомогою бездротового зв'язку

 **ПОПЕРЕДЖЕННЯ!** Під час оновлення наполегливо рекомендується не вимикати прилад та не відключати його від електромережі.

Додаток може запропонувати оновлення та завантаження нових функцій.

Оновлення можна прийняти лише через додаток.

Якщо виконується якась програма, додаток повідомляє, що оновлення розпочнеться після її завершення.

Під час оновлення на дисплеї приладу відображається .

Після закінчення оновлення прилад можна знову використовувати без

будь-яких повідомлень про успішне оновлення.

У разі виникнення помилки на дисплеї приладу відображається : просто натисніть будь-які кнопки або поверніть перемикач, щоб повернутися до звичайного використання.

## 6. ПРОГРАМИ

### 6.1 Додаток My Electrolux Care і додаткові приховані програми

Додаток My Electrolux Care надає **широкий вибір додаткових прихованих програм**. Підключіть прилад до додатку My Electrolux Care, і ви зможете обрати програму, яка найбільше відповідає вашим потребам.











Назви програм можуть змінюватися залежно від ринкових вимог без попередження. В додатку можна знайти повний опис кожної програми.



Спорт Легке прасування Ділові сорочки	Мікрофібра Рушники Фліс	Робочий одяг Пухові ковдри Сушильна полиця
---	-------------------------------	--

### 6.2 Таблиця програм

Програма	Завантаження <sup>1)</sup>	Властивості / Тип тканини <sup>2)</sup>
 3) Бавовна <b>Eco</b>	8 кг	Програма для виробів із бавовни максимально заощаджує електроенергію. / 
Бавовна	8 кг	Програма для білих та кольорових бавовняних речей. Стандартне налаштування висушує речі повністю. / 
Синтетика	4 кг	Речі із сумішевих тканин, які містять переважно синтетичні волокна, як-от поліестер, поліамід тощо. / 
Змішані <b>XL</b>	6 кг	Різні речі з бавовни, суміші бавовни і синтетики, а також синтетичних тканин. / 

Програма	Завантаження 1)	Властивості / Тип тканини <sup>2)</sup>
Тонкі тканини	2 кг	Програма рекомендована для делікатних тканин, наприклад, віскози, штучного шовку, акрилу та їхніх сумішей. / 
Дезинфекція 	5 кг	Сушить і дезінфікує ваш одяг та інші речі, підтримуючи температуру вище 60°C протягом заданого часу та видаляючи 99,9% бактерій і вірусів <sup>4)</sup> . Примітка: Цей цикл слід використовувати лише для вологих речей. Не підходить для делікатних речей. / 
Пухові куртки 	2 кг	Автоматична програма для просушування навіть внутрішнього ізоляційного шару курток із наповнювачем із пуху, пір'я або синтетичних матеріалів. Зберігає зовнішній вигляд речей та їхню теплову функціональність. / 
Постільна білизна XL	4,5 кг	Висушує до трьох наборів постільної білизни за один цикл. Зводить до мінімуму перекручування та заплутування великих предметів, завдяки чому постільна білизна просушується однорідно, без вологих плям. / 
Куртки 	2 кг	Зберігає функціональність виробів із технічного текстилю та відновлює водовідштовхувальну здатність водонепроникних курток та курток зі змінною підкладкою (які можна сушити в сушильній машині). / 
Денім	4 кг	Ретельно висушує джинси та інші вироби з деніму навіть у потовщених зонах, як-от кишені, шви та манжети, зменшуючи при цьому заплутування. / 



Програма	Завантаження 1)	Властивості / Тип тканини <sup>2)</sup>
Шовк 	0,5 кг	Зберігає форму одягу з шовку, призначеного для ручного прання чи прання в пральній машині. Зводить до мінімуму утворення складок за допомогою потоків теплого повітря та м'яких рухів. / 
Вовна 	1 кг	М'яко висушує вироби з вовни, які можна прати в пральній машині та вручну. Після завершення програми негайно вийміть речі.

1) Максимальна вага сухих речей.

2) Щоб дізнатися, що означає маркування тканини, див. розділ *КОРИСНІ ПОРАДИ: Підготовка білизни*.

3) Програма  Бавовна До шафи ECO — це «Стандартна програма для бавовни», згідно з Положенням Європейської комісії № 392/2012. Вона може використовуватися для сушіння вологої звичайної білизни з бавовни, і це найбільш економічна з точки зору енергоспоживання програма для сушіння вологої білизни з бавовни.

4) Перевірено на наявність *Candida albicans*, MS2 Bacteriophage та *Escherichia coli* у зовнішньому тестуванні, проведеному Swissatest Testmaterialien AG у 2021 р. (Звіт про тестування №20212038).

## Woolmark Apparel Care - Blue

 <p><b>WOOL HAND WASH SAFE</b></p>	<p>Цикл сушіння вовняних речей у цій машині було схвалено компанією Woolmark для сушіння виробів з вовни, що мають на етикетці символ «ручне прання», за умови дотримання інструкцій, наданих виробником цієї машини. Дотримуйтеся інших інструкцій щодо прання, зазначених на етикетці виробу. M2140</p> <p>Символ Woolmark — є сертифікаційним знаком у багатьох країнах.</p>
--	---



## 7. ФУНКЦІЇ

### 7.1 Антизмінання

Подовжує фазу антизмінання на 30, 60, 90 хвилин або 2 години наприкінці циклу сушіння. Ця функція скорочує кількість складок на одязі. Під час фази антизмінання білизну можна виймати.

### 7.2 Рівень сухості

Ця функція допомагає підвищити рівень сухості білизни. Передбачено 3 опції:

-  Дуже сухе
-  До шафи
-  Під праску

### 7.3 Час сушіння

Можна встановити тривалість програми від 10 хвилин до 2 годин. Необхідна тривалість залежить від кількості білизни у приладі.

-  При невеликій кількості білизни, або за наявності лише одного предмету білизни, рекомендуємо задати меншу тривалість.

РЕКОМЕНДАЦІЇ ЩОДО СУШІННЯ ЗА ЧАСОМ	
до 10 хв	дія лише холодного повітря (без нагрівання).
10–40 хв.	додаткове сушіння для покращення результату сушіння після попереднього циклу сушіння.
>40 хв.	повне сушіння невеликих обсягів білизни до 4 кг, яка була добре віджата (>1200 об./хв.).

### 7.4 Час сушіння для програми Вовна

Опція підходить для програми Вовна для налаштування кінцевого рівня сухості.

### 7.5 Освіжити

Для освіження тканин, що зберігалися. Максимальне завантаження не може перевищувати 1 кг.

### 7.9 Таблиця опцій

Програми <sup>1)</sup>	Рівень сухості	Анти-зми-нання	Екс-тра тихо	Ре-верс Плюс	Осві-жити	Час су-шін-ня
	  					
 Бавовна Eco	■	■				

### 7.6 Звуковий сигнал

Звуковий сигнал лунає:

- після закінчення циклу
- на початку та після закінчення фази антизминання
- після переривання циклу

За промовчанням функцію звукового сигналу завжди увімкнено. Ця функція дозволяє включати і виключати звуковий сигнал.







-  Функцію Звуковий сигнал можна використовувати разом з будь-якими програмами.

### 7.7 Реверс Плюс

Збільшіть частоту зворотних рухів барабану для зменшення перекручування та заплутування одягу. Для підвищення однорідності результату сушіння та скорочення складок. Рекомендується для великих або довгих речей (напр., простирадл, штанів, довгих суконь)»

### 7.8 Екстра тихо

Прилад працює тихо, що не впливає на якість сушіння. Прилад працює повільно, тому тривалість циклу збільшується.

Програми <sup>1)</sup>	Рівень сухості			Анти-зми-на-ння	Екс-тра-тихо	Ре-верс-Плюс	Осві-жити	Час су-шін-ня
	☀	☀	☀					
Бавовна	■	■	■	■	■	■	■	■
Синтетика	■	■	■	■	■	■	■	■
Змішані XL	■	■		■		■		■
Тонкі тканини		■		■				
Дезинфекція 	■			■				
Пухові куртки 	■	■						
Постільна білизна XL	■	■	■	■		■		
Куртки 		■						
Денім	■	■		■		■		
Шовк 		■		■				
Вовна  								■ 2)

1) Для кожної програми можна встановити одну або більше опцій. Щоб увімкнути або вимкнути функцію, натисніть відповідну сенсорну кнопку.

2) Див. розділ «ОПЦІЇ»: «Сушіння за часом» для програми «Вовна»

## 8. НАЛАШТУВАННЯ

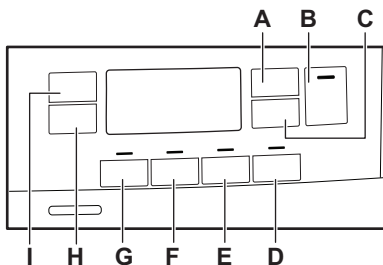

- A. Сенсорна кнопка Час сушіння
- B. Сенсорна кнопка Старт/Пауза
- C. Сенсорна кнопка Відкладений старт
- D. Сенсорна кнопка Освіжити
- E. Сенсорна кнопка Звуковий сигнал
- F. Сенсорна кнопка Реверс Плюс
- G. Сенсорна кнопка Екстра тихо

- H. Сенсорна кнопка Антизминання
- I. Сенсорна кнопка Рівень сухості

### 8.1 Функція захисту від доступу дітей

Ця функція захищає прилад від доступу дітей, не дозволяючи їм гратися з приладом під час виконання програми. Сенсорні кнопки заблоковані.

Працює тільки кнопка увімкнення/вимкнення.

## Активация захисту від доступу дітей:

1. Для ввімкнення приладу натисніть кнопку ввімкнення/вимкнення.
2. Натисніть і утримуйте сенсорну кнопку (**D**) протягом декількох секунд.

Індикатор захисту від доступу дітей загоряється.



Можна вимкнути функцію захисту від доступу дітей під час виконання програми. Натисніть і утримуйте ті ж самі сенсорні кнопки, поки індикатор захисту від доступу дітей не згасне. Функція захисту від доступу дітей недоступна протягом 8 секунд після увімкнення приладу.

## 8.2 Налаштування рівня залишкової вологості



Кожного разу при вході в режим «Налаштування рівня залишкової вологості білизни» раніше встановлений рівень залишкової вологості буде змінено на наступне значення (наприклад, раніше встановлений  $-2$  зміниться на  $-1$ ).

Щоб змінити рівень залишкової вологості за промовчанням, виконайте такі дії.

1. Для ввімкнення приладу натисніть кнопку ввімкнення/вимкнення.
2. Встановіть програму за допомогою перемикача.
3. Почекайте протягом 8 секунд.
4. Натисніть і утримуйте кнопки (**G**) і (**F**) одночасно.

Загоряється один з індикаторів:

- $- \square -$  — максимальна сухість
- $- | -$  — більш суха білизна
- $- 2 -$  — стандартно суха білизна

5. Натисніть і утримуйте кнопки (**G**) і (**F**), доки не загориться індикатор потрібного рівня.



Якщо дисплей повертається у звичайний режим (буде відображено час обраної програми з кроку 2), під час налаштування рівня залишкової вологості натисніть і утримуйте кнопки (**G**) і (**F**) ще раз, щоб увійти в режим «Налаштування рівня залишкової вологості білизни» (раніше встановлений рівень залишкової вологості зміниться на наступне значення).

6. Щоб прийняти обраний рівень залишкової вологості, зачекайте 5 секунд, доки дисплей повернеться до звичайного режиму.

Влажність (Вологоміст)	Символ на дисплеї
$- \square -$ — максимальна сухість	$+ \square \square \square$
$-   -$ — більш суха білизна	$+ \square \square$
$- 2 -$ — стандартно суха білизна	$\square \square$

## 8.3 Індикатор контейнеру для води

За промовчанням індикатор контейнеру для води увімкнено. Він загоряється, коли програму завершено або коли необхідно спорожнити контейнер для води.



Якщо встановлено комплект для зливання (додаткове приладдя), прилад автоматично зливає воду з контейнера. У цьому випадку рекомендується вимкнути індикатор контейнера для води.

## Вимкнення індикатора контейнера для води:

1. Для ввімкнення приладу натисніть кнопку ввімкнення/вимкнення.
2. Почекайте протягом 8 секунд.
3. Натисніть і утримуйте кнопки **(H)** і **(I)** одночасно.

На дисплеї відображається одна із конфігурацій:

- На дисплеї відображається «Вимк.». Через 5 секунд дисплей повернеться у звичайний режим.
- На дисплеї відображається «Увімк.» Через 5 секунд дисплей повернеться у звичайний режим.

## 8.4 Лічильник годин роботи

Ця функція дає можливість відображати загальний час роботи приладу в годинах, який відраховується з моменту його першого ввімкнення. Відображається фактичний час роботи циклів (не включає паузи або час відкладеного запуску).

Щоб відобразити це значення, виконайте такі дії:

1. Увімкніть прилад, натиснувши кнопку **Увімк./Вимк.**
2. Натисніть і утримуйте кнопки **G** і **E** протягом декількох секунд.

3. Через 3 секунди на дисплеї відобразатиметься загальна кількість годин роботи приладу: наприклад, якщо час роботи — **1276** годин(-и), на дисплеї протягом 2 секунд відображається текст **Hg**, потім — **12** протягом 2 секунд, а потім — **76**. Це значення відображається у вигляді одночасної послідовності з двох цифр: перші дві цифри означають тисячі й сотні, наступні дві цифри означають десятки та одиниці.

Щоб вийти з цього режиму, натисніть будь-яку кнопку, поверніть перемикач програм або вимкніть прилад.

## 8.5 Заводські налаштування за замовчуванням

Ця функція дозволяє відновити заводські налаштування за промовчанням. Збережені опції та режими роботи буде скинуто. Вона також видалить облікові дані мережі WiFi з пам'яті приладу та скине індивідуальні налаштування програми.

Щоб **активувати** цю опцію, виконайте такі дії:

1. Увімкніть прилад, натиснувши кнопку **Увімк./Вимк.**
2. Зачекайте приблизно 8 секунд.
3. Натисніть і утримуйте кнопки **F** і **E** протягом декількох секунд.
4. Прилад підтвердить роботу, на дисплеї з'явиться — — —.



Якщо процедура не працює (це може бути пов'язано з затримкою часу або неправильною комбінацією клавіш), вимкніть прилад і повторіть послідовність із самого початку.

## 9. ПЕРЕД ПЕРШИМ ВИКОРИСТАННЯМ

- i** Задні замки барабана вивільняються автоматично під час першого запуску сушильної машини. Можливий певний шум.

### Для розблокування задніх замків барабану:

1. Увімкніть прилад.
  2. Встановіть будь-яку програму.
  3. Натисніть кнопку Пуск/Пауза.
- Барабан починає обертатися. Задні замки барабану автоматично деактивуються.

### Перш ніж використовувати прилад для сушіння:

- Протріть барабан сушильної машини вологою ганчіркою.
- Запустіть програму тривалістю 1 годину з вологою білизною.

- i** На початку циклу сушіння (перші 3–5 хв) прилад може створювати децю сильніший шум. Це пов'язане із запуском компресора. Це нормально для приладів із компресорами, наприклад холодильників і морозильників.

### 9.1 Незвичний запах

Прилад щільно запакований.

Після розпакування приладу можна відчути незвичний запах. Це нормально для нових приладів.

Прилад виготовлено з декількох різних типів матеріалу, які всі разом можуть видавати незвичний запах.

З часом, через декілька циклів сушіння, цей запах поступово зникне.

### 9.2 Шуми

- i** Під час циклу сушіння в різний час прилад може видавати різні звуки. Це абсолютно нормальні звуки при роботі приладу.

#### Працює компресор.

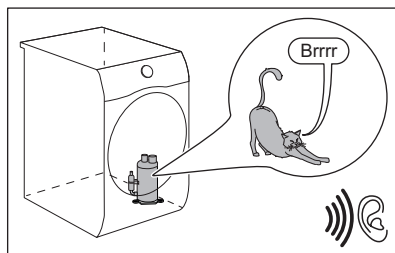

#### Обертається барабан.

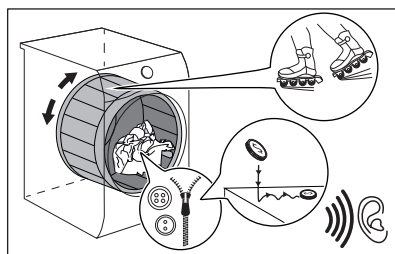

#### Працюють вентилятори.

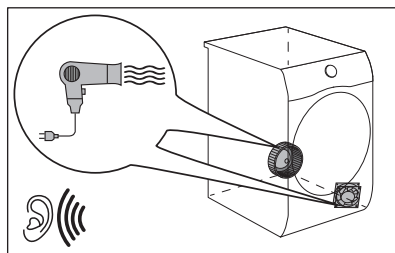

#### Працює насос та переміщується конденсат в резервуар.

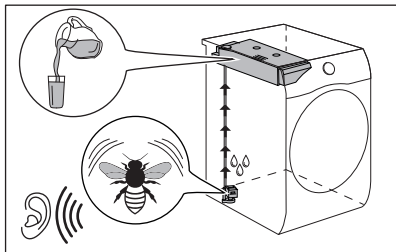

## 10. ЩОДЕННЕ КОРИСТУВАННЯ

### 10.1 Відкладений запуск програми

1. Підготуйте білизну та завантажте її у пристрій.

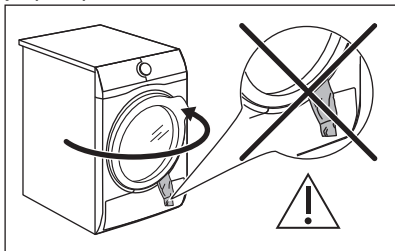

#### УВАГА

Переконайтеся, що білизна не затиснута між дверцятами пристрою та гумовою прокладкою, коли дверцята закриваються.

2. Щоб активувати пристрій, натисніть кнопку увімкнення/вимкнення.
3. Виберіть необхідну програму та функції для даного типу білизни. На дисплеї відображається тривалість виконання програми.



Фактичний час сушіння буде залежати від типу завантаження (кількість і склад), кімнатної температури та вологості вашої білизни після фази віджимання.

4. Натисніть сенсорну кнопку Старт/Пауза. Програма запускається.

### 10.2 Відкладений запуск програми

1. Виберіть необхідну програму та функції для даного типу білизни.
2. Натискайте кнопку відкладеного запуску, доки на дисплеї не відобразиться час, на який необхідно відкласти запуск.



Пуск програми можна відкласти на період від 1 години до 20 годин.

3. Натисніть сенсорну кнопку Старт/Пауза.

**На дисплеї йде зворотний відлік часу відкладеного запуску.**

Після закінчення зворотного відліку програма запускається.

### 10.3 Зміна програми

1. Для вимкнення пристрою натисніть кнопку увімкнення/вимкнення.
2. Для увімкнення пристрою натисніть кнопку увімкнення/вимкнення.
3. Оберіть програму.







Альтернативний спосіб:

1. Поверніть перемикач у положення «Скинути» ●.
2. Зачекайте 1 секунду. На дисплеї з'являється — — —.
3. Оберіть програму.

### 10.4 Після завершення програми

Після виконання програми:







- Лунає переривчастий звуковий сигнал.

- На дисплеї відображається  :   

- Світиться індикатор 
- Можуть світитися індикатори   
«Фільтр»  і «Резервуар».
- Світиться індикатор Старт/Пауза. Прилад продовжує працювати на фазі антизминання приблизно 30 хвилин або більше, якщо було встановлено опцію Антизминання (див. розділ *Опція — Антизминання*).

Фаза антизминання знижує кількість складок на одязі.

Ви можете видалити білизну до завершення фази антизминання. Для отримання кращих результатів рекомендується виймати білизну, коли цю фазу майже завершено.

Після завершення фази антизминання:

- На дисплеї все ще відображається  :  
- Індикатор  вимкнено.
- Індикатори  «Фільтр» і  «Резервуар» продовжують світитися.
- Індикатор Старт/Пауза згасає.

1. Вимкніть прилад, натиснувши кнопку ввімкнення/вимкнення.

2. Відчиніть дверцята приладу.
  3. Вийміть білизну.
  4. Закрийте дверцята приладу.
- Можливі причини незадовільних результатів сушіння:

- Неправильні налаштування рівня сушіння за промовчанням. Див. розділ *Регулювання рівня сушіння, встановленого за промовчанням*.
- Температура в приміщенні занадто висока або занадто низька. Оптимальна температура в приміщенні становить 18°–25 °С.



**Після завершення виконання програми завжди очищайте фільтр та спускайте воду з резервуару.**

## 10.5 Режим очікування

Для зменшення споживання енергії ця функція автоматично вимикає прилад:

- Через 5 хвилин, якщо ви не запустите програму.
- Через 5 хвилин після закінчення програми.



Час скорочується до 30 секунд, якщо перемикач встановлено у положення «Скинути» .

# 11. ПОРАДИ І РЕКОМЕНДАЦІЇ

## 11.1 Підготовка білизни



Дуже часто речі після циклу прання сплутуються та переплітаються разом. Ефективність сушіння заплутаних та перекручених речей знижується.





Для забезпечення належного повітряного потоку та рівномірного висихання рекомендується струшувати та завантажувати речі одна за одною в сушильну машину.

Для забезпечення належного процесу сушіння:

- Застібніть блискавки.
- Застібніть фіксатори на підковдрах.
- Не сушіть зав'язки або стрічки розв'язаними (наприклад, стрічки фартуха). Зв'яжіть їх, перш ніж запустити програму.
- Вийміть всі речі з кишень.
- Якщо виріб має внутрішній шар з бавовни, виверніть його налиць. Бавовняний шар має бути зверху.
- Завжди встановлюйте програму, яка підходить для типу білизни.
- Не кладіть речі темного кольору разом із світлими речами.
- Використовуйте належну програму для бавовни, светрів і трикотажних речей, щоб зменшити усадку.



- Не перевищуйте максимальний рівень завантаження, зазначений у розділі програм або показаний на дисплеї.
- Сушіть лише білизну, придатну для сушіння у машині. Звертайте увагу на етикетки на виробах.
- Не сушіть разом великі та малі речі. Малі речі можуть потрапити всередину великих виробів і залишитися вологими.
- Розтрушуйте великі речі перш, ніж помістити їх в сушильну машину. Це допоможе уникнути вологих місць всередині тканини після циклу сушіння.

Етикетка на тканині	Опис
	Білизна придатна для сушіння у машині.
	Білизна придатна для сушіння у машині за високої температури.
	Білизна придатна для сушіння у машині лише за низької температури.
	Білизна не придатна для сушіння у машині.

## 12. ДОГЛЯД ТА ЧИСТКА

### 12.1 Очищення фільтрів



#### УВАГА

Не використовуйте воду для очищення фільтра. Зберіть ворс вручну та викиньте його в контейнер для сміття (не викидайте пластикові волокна у водне середовище).



Для отримання найкращих результатів сушіння регулярно очищуйте фільтр. Забруднений фільтр призводить до збільшення тривалості циклу та, як наслідок, підвищення енергоспоживання. Очистіть фільтр вручну. За необхідності використовуйте пилосос.

1.

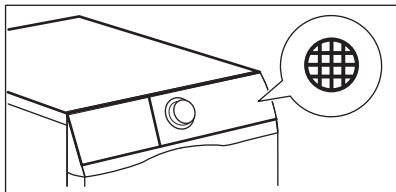

2.

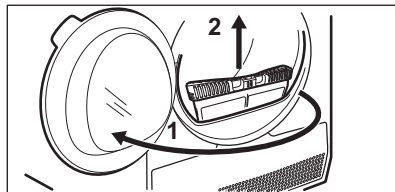

3.

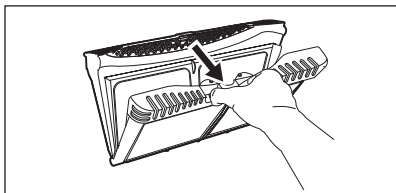

4.

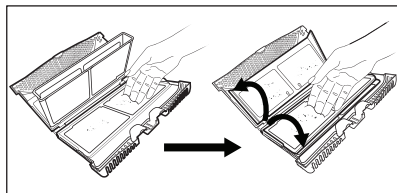

5. 1)

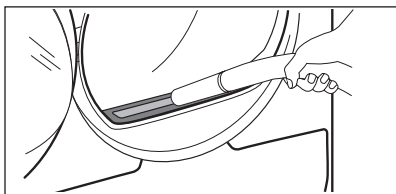

6.

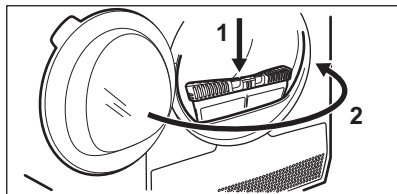

1) За потреби видалить ворс із гнізда фільтра та ущільнювача. Можна використовувати пилосос.

## 12.2 Спустошення контейнера для води

1.

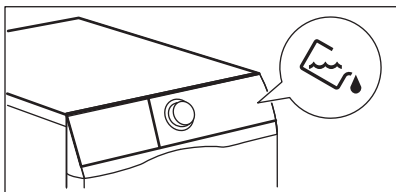

2.

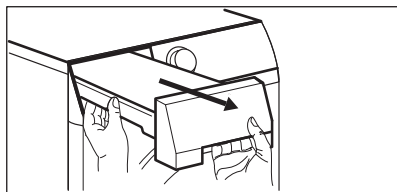

3.

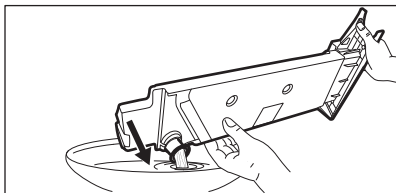

4.

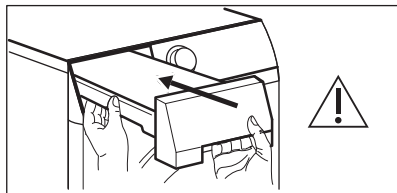

Ви можете використовувати воду з водяного резервуару як альтернативу дистильованій води (наприклад, для прасування з пропарюванням). Перед використанням води пропустіть її через фільтр для очищення від механічних домішків.

## 12.3 Очищення теплообмінника

1.

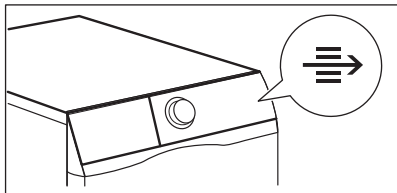

2.

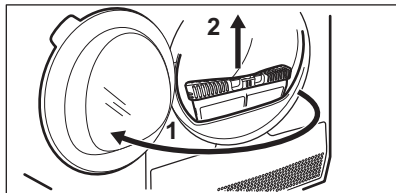

3.

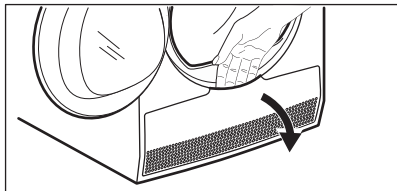

4.

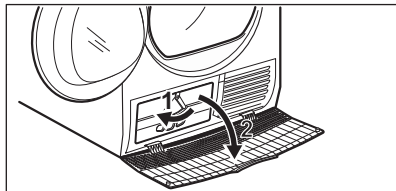

5. 1)

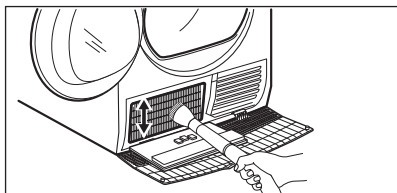

6.

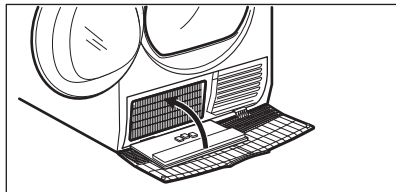

7.

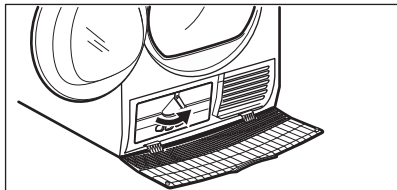

8.

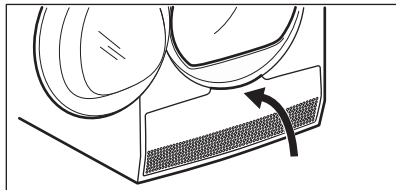

9.

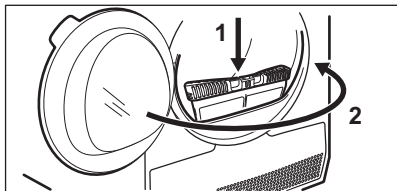

1) За потреби видалить ворс із гнізда фільтра та ущільнювача. Можна використовувати пилосос.

**УВАГА**

Не торкайтеся металевої поверхні незахищеними руками. Небезпека травмування. Надягайте рукавички. Очищайте обережно, щоб не пошкодити металеву поверхню.

**12.4 Чищення барабана****ПОПЕРЕДЖЕННЯ!**

Перш ніж чистити прилад, відключіть його від електромережі.

Для очищення внутрішньої поверхні барабана та його ребер використовуйте нейтральний миючий засіб. Протріть насухо поміті поверхні м'якою ганчіркою.

**УВАГА**

Не використовуйте для чищення барабана абразивні матеріали або дротяну мочалку.

**12.5 Очищення панелі керування та корпусу**

Для очищення панелі керування і корпусу використовуйте нейтральний миючий засіб.

Для очищення використовуйте вологу ганчірку. Протріть насухо поміті поверхні м'якою ганчіркою.

**УВАГА**

Не застосовуйте засоби для очищення меблів чи очищувальні засоби, які можуть спричинити корозію.

**12.6 Очищення отворів для виходу повітря**

Використовуйте пилосос для видалення пуху з отворів для виходу повітря.

**13. УСУНЕННЯ ПРОБЛЕМ****ПОПЕРЕДЖЕННЯ!**

Див. розділи з інформацією щодо техніки безпеки.

**13.1 Коди помилок**

Прилад не запускається або зупиняється під час роботи.

Спершу спробуйте знайти спосіб розв'язання проблеми (див. таблицю). Якщо проблема повторюється, зверніться до авторизованого сервісного центру.

**ПОПЕРЕДЖЕННЯ!**

Перш ніж виконувати будь-які перевірки, вимкніть прилад.

При виникненні суттєвих проблем лунають звукові сигнали, на дисплеї відображається код помилки, і може постійно світитися кнопка Старт/Пауза:

Код помилки	Можлива причина	Спосіб вирішення
E50	Двигун приладу перевантажений. Занадто багато білизни, або вона застрягла в барабані.	Програма не була завершена. Вийміть білизну з барабана, встановіть програму і розпочніть цикл знову.

Код помилки	Можлива причина	Спосіб вирішення
<b>E90</b> або <b>E91</b>	Внутрішня помилка. Немає зв'язку між електронними компонентами приладу.	Програма була не завершена належним чином або прилад зупинився занадто рано. Вимкніть прилад, а потім увімкніть його знову. Якщо код попередження з'являється знову, зверніться до авторизованого сервісного центру.
<b>E90</b>	Нестабільний рівень напруги в мережі.	Коли прилад відображає помилку <b>E90</b> , зачекайте, доки напруга стабілізується, і натисніть «Пуск». Якщо прилад призупиняє цикл без будь-яких позначок, натисніть кнопку «Пуск», щоб розпочати цикл. Якщо з'явиться попередження, перевірте цілісність шнура живлення/розетки або основного джерела живлення.

Якщо на дисплеї з'являються інші коди помилок, вимкніть та увімкніть прилад. Якщо проблема продовжиться, зверніться до авторизованого сервісного центру.

У разі виникнення інших проблем із сушильною машиною зверніться до наведеної нижче таблиці на предмет пошуку можливих шляхів їхнього вирішення.

### 13.2 Усунення несправностей

Проблема	Можливе рішення
Не вдається активувати прилад.	Переконайтеся, що вилку під'єднано до розетки електромережі.
	Перевірте запобіжник домашньої електропроводки (на електрощиті).
Програма не активується.	Натисніть кнопку «Пуск/пауза». Старт/Пауза
	Переконайтеся в тому, що дверцята приладу зачинені.
Дверцята приладу не зачиняються.	Переконайтеся в тому, що фільтр встановлено правильно.
	Переконайтеся, що білізна не потрапила між дверцятами приладу та гумовою прокладкою.
Прилад зупиняється під час роботи.	Переконайтеся, що контейнер для води порожній. Натисніть кнопку «Старт/Пауза», щоб знову запустити програму.

Проблема	Можливе рішення
	Завантаження занадто мале, збільште завантаження або використовуйте програму Час сушіння
Час циклу занадто довгий, або результати сушіння незадовільні. <sup>1)</sup>	Переконайтеся, що вага білизни відповідає тривалості програми.
	Переконайтеся в тому, що фільтр чистий.
	Білизна занадто волога. Запустіть віджимання білизни в пральній машині ще раз.
	Переконайтеся, що температура в приміщенні вище +5°C і нижче +35°C. Оптимальна температура в приміщенні має бути від +18°C до +25°C.
	Set the Час сушіння or the Дуже сухе programme. <sup>2)</sup>
Застосунок не підключається до сушильної машини.	Перевірте, чи ваш смарт-пристрій підключений до бездротової мережі. Перевірте домашню мережу й маршрутизатор. Перезавантажте маршрутизатор. Якщо проблеми з бездротовою мережею не зникнуть, зверніться до вашого провайдера інтернет-послуг.
	Сушильну машину, смарт-пристрій або й те, й інше потрібно налаштувати ще раз.
Застосунок часто не підключається до сушильної машини.	Спробуйте перемістити домашній маршрутизатор якомога ближче до сушильної машини або розгляньте можливість придбання пристрою для розширення діапазону дії мережі.
	Вимкніть мікрохвильову піч. Уникайте одночасного використання мікрохвильової печі й пульта дистанційного керування піччю. Мікрохвилі перешкоджають передачі Wi-Fi-сигналу.
На дисплеї відображається — — —.	Якщо ви хочете встановити нову програму, вимкніть та ввімкніть прилад.
	Переконайтеся, що опції відповідають програмі.

<sup>1)</sup> Програма автоматично припиняється максимум через 5 годин.

<sup>2)</sup> Може статися, що деякі ділянки залишаться вологими, якщо сушаться великі речі (наприклад, простирадла).

## Якщо результати сушіння незадовільні

- Встановлена програма була неправильною.
- Засміївся фільтр.
- Засміївся теплообмінник.
- У приладі було занадто багато білизни.
- Барабан забруднений.
- Неправильне налаштування датчика провідності (див. розділ

*«Налаштування — налаштування залишкового рівня вологи білизни», щоб обрати краще налаштування).*

- Отвори для виходу повітря забиті.
- Температура в приміщенні занадто низька або занадто висока (оптимальна температура в приміщенні становить від 18°C до 25°C)

## 14. ТЕХНІЧНІ ДАНІ

Висота x Ширина x Глибина	850 x 596 x 638 мм (максимальна 662 мм)
Макс. глибина з відкритими дверцятами приладу	1107 мм
Макс. ширина з відкритими дверцятами приладу	958 мм
Регульована висота	850 мм (+15 мм — регулювання ніжок)
Об'єм барабана	118 л
Максимальне завантаження	<b>8</b> кг
Напруга	230 В
Частота	50 Гц
Рівень шуму	63 дБ
Загальна потужність	700 Вт
Клас енергоефективності	<b>A+++</b>
Споживання електроенергії на стандартній програмі прання бавовни з повним завантаженням. <sup>1)</sup>	<b>1,47</b> кВт·год
Споживання електроенергії на стандартній програмі прання бавовни з частковим завантаженням. <sup>2)</sup>	<b>0,83</b> кВт·год
Річне споживання енергії <sup>3)</sup>	176,5 кВт·год
Споживання енергії в режимі «залишити увімкненим» <sup>4)</sup>	0,05 Вт
Споживання енергії у вимкненому стані	<b>40,05</b> Вт

Споживання енергії в режимі очікування в мережі <sup>5)4)</sup>	2,00 Вт
Час до переходу у режим очікування в мережі <sup>4)</sup>	15 хв
Тип використання	В побуті
Допустима навколишня температура	від +5 °C до +35 °C
Рівень захисту від проникнення твердих часток і вологи, що забезпечується захисним кожухом, за винятком випадків, коли обладнання з низькою напругою не має захисту від вологи	<b>IPX4</b>
Позначення газу	R290
Вага	0,149 kg

1) Згідно з EN 61121. Віджим 8 кг бавовняних виробів на швидкості 1000 об/хв.

2) Згідно з EN 61121. Віджим 4 кг бавовняних виробів на швидкості 1000 об/хв.

3) Споживання електроенергії в кВт•год виходячи зі 160 циклів сушіння стандартної програми для бавовни при повному й частковому завантаженні та споживання в режимах зі зниженою потужністю. Фактичне споживання енергії на цикл залежатиме від характеру використання приладу (ПОЛОЖЕННЯ (ЄС) № 392/2012).

4) Згідно з EN 61121.

5) Споживання електроенергії функції підключення до мережі Інтернет становить приблизно 17,5 кВт год на рік. Інструкції з вимкнення цієї функції див. у розділі «Wi-Fi — налаштування підключення».

Інформація, наведена в таблиці вище, відповідає положенню Європейської комісії 392/2012, що впроваджує директиву 2009/125/ЄС.

## 14.1 Показники споживання



Зазначені показники отримано в лабораторних умовах із застосуванням відповідних стандартів. Різні параметри можуть призводити до зміни даних, наприклад: кількість білизни, тип білизни та умови навколишнього середовища. Початковий вміст вологи білизни, тип води, напруга живлення та зміна налаштування програми за промовчанням також можуть вплинути на споживання енергії та тривалість програми сушіння.

Програма	Режим віджиму / залишкова вологість	Час сушіння <sup>1)</sup>	Споживання електроенергії <sup>2)</sup>
Бавовна <b>Eco</b> 8 кг			



Програма	Режим віджиму / залишкова вологість	Час сушіння <sup>1)</sup>	Споживання електроенергії <sup>2)</sup>
До шафи	1400 об./хв. / 50%	141 хв	1,24 кВт·год
	1000 об./хв. / 60%	167 хв	1,47 кВт·год
<b>Бавовна 8 кг</b>			
Під праску	1400 об./хв. / 50%	103 хв	0,88 кВт·год
	1000 об./хв. / 60%	120 хв	1,07 кВт·год
<b>Бавовна Есо 4 кг</b>			
До шафи	1400 об./хв. / 50%	79 хв	0,67 кВт·год
	1000 об./хв. / 60%	101 хв	0,83 кВт·год
<b>Синтетика 4 кг</b>			
До шафи	1200 об./хв. / 40%	68 хв	0,53 кВт·год
	800 об./хв. / 50%	76 хв	0,62 кВт·год

1) Для часткового завантаження час циклу скорочується і прилад використовує менше енергії.

2) Неналежна температура навколишнього середовища та/або погано віджата білизна можуть подовжити час циклу та збільшити споживання енергії.

## 15. ІНФОРМАЦІЙНИЙ ЛИСТОК ВИРОБУ ВІДПОВІДНО ДО ПОЛОЖЕННЯ ЕС 1369/2017

Інформаційний листок виробу	
Торгова марка	Electrolux
Модель	EW9H188SCU PNC916099493
Номінальне завантаження в кг	8
Вентильована або конденсаційна сушильна машина	Конденсатор
Клас енергоефективності	A+++

Споживання енергії в кВт•год на рік, виходячи зі 160 циклів сушіння стандартної програми для бавовни при повному й частковому завантаженні, і споживання в режимах зі зниженою потужністю. Фактичне споживання енергії на цикл залежатиме від характеру використання приладу.	176,5
Автоматична або неавтоматична сушильна машина	Автоматично
Споживання енергії стандартної програми для бавовни при повному завантаженні в кВт•год	1,47
Споживання енергії стандартної програми для бавовни при частковому завантаженні в кВт•год	0,83
Споживання енергії в режимі «вимкнено» у Вт	0,05
Споживання енергії в режимі «залишити увімкненим» у Вт	0,05
Тривалість режиму «залишити увімкненим» у хвилини	10
«Стандартна програма для бавовни», що використовується з повним та частковим завантаженням — це стандартна програма сушіння, якої стосується інформація на етикетці та довідковому аркуші технічних даних, ця програма придатна для сушіння бавовняних речей зі звичайним ступенем вологості та є найефективнішою програмою з точки зору енергоспоживання для бавовни.	
Зважений час виконання «стандартної програми для бавовни при повному і частковому завантаженні» у хвилини	129
Час виконання «стандартної програми для бавовни при повному завантаженні» у хвилини	167
Час виконання «стандартної програми для бавовни при частковому завантаженні» у хвилини	101
Клас ефективності конденсації по шкалі від G (найнижча ефективність) до A (найвища ефективність)	A
Середня ефективність конденсації стандартної програми для бавовни при повному завантаженні у відсотках	91
Середня ефективність конденсації стандартної програми для бавовни при частковому завантаженні у відсотках	91
Зважена ефективність конденсації для «стандартної програми для бавовни при повному і частковому завантаженні»	91
Рівень звукової потужності в дБ	63
Вбудований прилад Т/Н	Ні

Інформація, наведена в таблиці вище, відповідає положенню Європейської комісії 392/2012, що впроваджує директиву 2009/125/ЕС.

## 16. ОХОРОНА ДОВКІЛЛЯ

Здавайте на повторну переробку матеріали, позначені відповідним символом . Викидайте упаковку у відповідні контейнери для вторинної сировини. Допоможіть захистити навколишнє середовище та здоров'я інших людей і забезпечити вторинну переробку електричних і електронних

приладів. Не викидайте прилади, позначені відповідним символом , разом з іншим домашнім сміттям. Поверніть продукт до заводу із вторинної переробки у вашій місцевості або зверніться до місцевих муніципальних органів влади.

www.electrolux.com/shop



136996211-A-252023

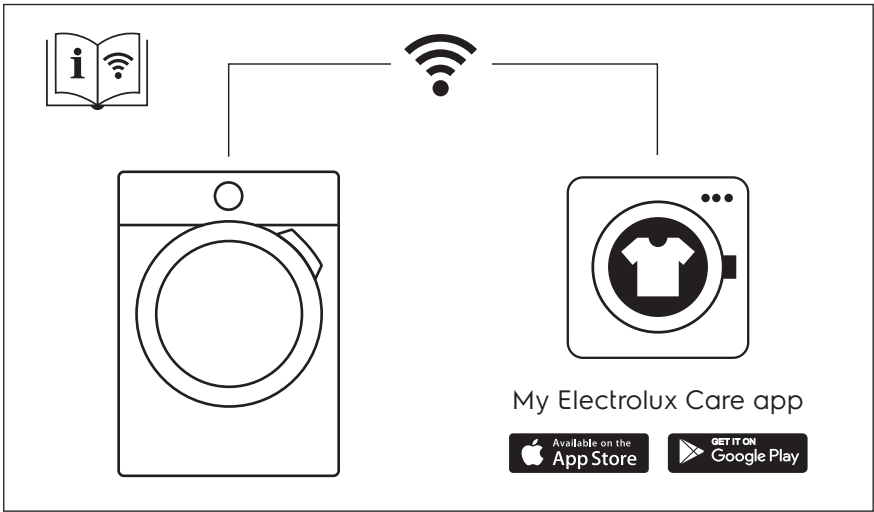

The software in this product contains components that are based on free and open source software. Electrolux gratefully acknowledges the contributions of the open software and robotics communities to the development project.

To access the source code of these free and open source software components whose license conditions require publishing, and to see their full copyright information and applicable license terms, please visit: <http://electrolux.opensourcerepository.com> (folder NIUS)

