



**Electrolux**



[electrolux.com/register](http://electrolux.com/register)



**EW6SM326SU**

**UK** Інструкція | Пральна машина



# Ласкаво просимо до Electrolux! Дякуємо, що обрали наш прилад.



Отримати поради з використання, брошури, інструкції з усунення несправностей, інформацію щодо сервісу та ремонту:  
[www.electrolux.com/support](http://www.electrolux.com/support)

Може змінитися без оповіщення.

## ЗМІСТ

1. ІНФОРМАЦІЯ ЩОДО БЕЗПЕКИ.....	2
2. ІНСТРУКЦІЇ З ТЕХНІКИ БЕЗПЕКИ.....	4
3. ОПИС ВИРОБУ.....	6
4. ТЕХНІЧНІ ДАНІ.....	7
5. УСТАНОВКА.....	7
6. АКСЕСУАРИ.....	12
7. ПАНЕЛЬ КЕРУВАННЯ.....	12
8. РУЧКА ПЕРЕМИКАННЯ ТА КНОПКИ.....	14
9. ПРОГРАМИ.....	17
10. НАЛАШТУВАННЯ.....	21
11. ПЕРЕД ПЕРШИМ ВИКОРИСТАННЯМ.....	22
12. ЩОДЕННЕ КОРИСТУВАННЯ.....	22
13. ПОРАДИ І РЕКОМЕНДАЦІЇ.....	27
14. ДОГЛЯД ТА ЧИСТКА.....	29
15. УСУНЕННЯ ПРОБЛЕМ.....	34
16. ПОКАЗНИКИ СПОЖИВАННЯ.....	37
17. ПРОБЛЕМА З ЖИВЛЕННЯМ ВІД МЕРЕЖІ.....	38
18. ЕКСПРЕС-ДОВІДНИКИ.....	39
19. ОХОРОНА ДОВКІЛЛЯ.....	40

## 1. ⚠ ІНФОРМАЦІЯ ЩОДО БЕЗПЕКИ



Перед встановленням та експлуатацією цього приладу слід уважно прочитати надані інструкції. Виробник не несе відповідальності за травми чи збитки, спричинені неправильним установленням або використанням. Інструкції слід зберігати в безпечному й доступному місці для використання в майбутньому.

### 1.1 Безпека дітей і вразливих осіб

- Діти від 8 років та особи з обмеженими фізичними, сенсорними або психічними можливостями чи недостатнім досвідом і знаннями можуть користуватися

цим приладом лише під наглядом, або за умови попереднього отримання інструкцій з безпечного користування приладом та розуміння пов'язаних з цим ризиків.

- Діти віком від 3 до 8 років та особи з важкою та комплексною непрацездатністю можуть перебувати поблизу приладу лише за умови, якщо знаходяться під безперервним спостереженням.
- Не слід залишати дітей до 3 років поблизу приладу без постійного нагляду.
- Слідкуйте за тим, аби діти не бавилися з приладом.
- Тримайте усі пакувальні матеріали подалі від дітей та утилізуйте їх належним чином.
- Тримайте мийні засоби в недоступному для дітей місці.
- Не дозволяйте дітям та домашнім тваринам знаходитися поблизу приладу при відчинених дверцятах.
- Якщо прилад оснащено засобами захисту від доступу дітей, їх необхідно активувати.
- Чищення або обслуговування приладу дітьми дозволяється лише під наглядом.

## **1.2 Загальна безпека**

- Цей прилад призначений лише для побутового прання речей, які можна прати в пральній машині.
- Цей прилад призначений для використання в домашніх умовах у приміщенні.
- Цей прилад можна використовувати в офісах, готельних номерах, напів-готелях, приміщеннях для фермерського туризму та інших подібних приміщеннях, де застосування цього приладу не перевищує (середній) рівень побутового користування.
- Не змінюйте технічні специфікації цього приладу.
- Максимальне завантаження приладу 6.0 кг. Не перевищуйте максимальний обсяг завантаження кожної програми (див. розділ «Програми»).

- Робочий тиск води на впуску води від випускного патрубка повинен становити від 0,5 бар (0,05 МПа) до 10 бар (1,0 МПа).
- Подбайте про те, щоб килим, килимок або інше підлогове покриття не закривало вентиляційний отвір в основі приладу.
- Прилад слід під'єднати до водопроводу за допомогою набору нових шлангів із комплекту або набору нових шлангів, що постачається авторизованим сервісним центром.
- Повторно використовувати набір старих шлангів не можна.
- У разі пошкодження електричного кабелю його має замінити виробник, його авторизований сервісний центр або інші аналогічно кваліфіковані особи задля уникнення ураження електричним струмом.
- Перш ніж виконувати технічне обслуговування, вимкніть пристрій і вийміть вилку з розетки.
- Не використовуйте струмінь води та/або пари високого тиску для очищення приладу.
- Витріть прилад вологою ганчіркою. Застосовуйте лише нейтральні миючі засоби. Не використовуйте абразивні засоби, жорсткі серветки для очищення, розчинники або металеві предмети.

## 2. ІНСТРУКЦІЇ З ТЕХНІКИ БЕЗПЕКИ

### 2.1 Встановлення



Установка повинна відповідати відповідним нормативам країни.

- Видаліть усі транспортувальні болти та пакувальні матеріали, в тому числі гумову втулку з пластиковою прокладкою.
- Тримайте транспортні болти в безпечному місці. Для перевезення приладу ці болти необхідно буде знов установити, щоб зафіксувати барабан

для запобігання пошкодженню внутрішніх компонентів.

- Будьте обережні під час переміщення приладу, оскільки він важкий. Використовуйте захисні рукавички та взуття, що постачається в комплекті.
- Дотримуйтеся інструкцій зі встановлення, що постачаються разом із приладом.
- Не встановлюйте й не використовуйте пошкоджений прилад.
- Не встановлюйте прилад і не використовуйте його у приміщеннях, де температура може опуститися нижче

0°C або де погодні явища можуть впливати на його роботу.

- Поверхня підлоги, на якій буде встановлено прилад, повинна бути рівною, нерухомою, чистою та термостійкою.
- Переконайтеся, що повітря може вільно циркулювати між приладом і підлогою.
- Установивши прилад у місце постійної експлуатації, за допомогою спиртового рівня переконайтеся в тому, що він правильно вирівняний. У разі необхідності відрегулюйте ніжки, щоб вирівняти його.
- Не встановлюйте прилад безпосередньо над зливним отвором у підлозі.
- Не розпилюйте воду на прилад та не піддавайте його надмірній вологості.
- Не встановлюйте прилад у місцях, де не можна повністю відчинити дверцята.
- Не підставляйте під прилад закриту ємність для збору води на випадок можливого протікання. Звертайтеся до авторизованого сервісного центру по інформацію про приладдя, яке дозволяється використовувати.

## 2.2 Під'єднання до електромережі

### ПОПЕРЕДЖЕННЯ!

Існує ризик займання та ураження електричним струмом.

- **ПОПЕРЕДЖЕННЯ:** Цей прилад має бути встановлений / підключений до заземлюючого з'єднання в будівлі.
- Завжди використовуйте правильно встановлену протиударну розетку.
- Переконайтеся в тому, що параметри на табличці з технічними даними сумісні з електричними параметрами електроживлення від мережі.
- Не використовуйте розгалужувачі, перехідники й подовжувачі.
- Будьте обережні, аби не пошкодити штепсельну вилку та кабель. Якщо кабель живлення потребує заміни, зверніться до нашого сервісного центру.
- Вставляйте штепсельну вилку в розетку електроживлення лише після закінчення установки. Переконайтеся, що після

установки є вільний доступ до розетки електроживлення.

- Не торкайтеся кабелю живлення чи штепсельної вилки вологими руками.
- Не тягніть за кабель живлення, щоб відключити прилад з мережі. Завжди вимикайте, витягаючи штепсельну вилку.

## 2.3 Підключення води

- Вода на впуску не повинна перевищувати 25°C.
- Не допускайте пошкодження шлангів.
- Перед тим, як під'єднати прилад до нових труб або труб, що не використовувалися тривалий час, чи якщо проводилися ремонтні роботи або встановлювалися нові пристрої (лічильники води тощо), спустіть воду, доки вона не буде чистою й прозорою.
- Під час першого використання приладу й після першого використання переконайтеся у відсутності видимих витоків води.
- Не користуйтеся подовжувальним шлангом, якщо впускний шланг занадто короткий. Зверніться до авторизованого сервісного центру, щоб замінити впускний шланг.
- При розпакуванні приладу зі зливного шлангу може витікати вода. Це відбувається через тестування приладу на заводі з використанням води.
- Зливний шланг можна подовжити щонайбільше до 400 см. Зверніться до авторизованого сервісного центру, щоб отримати інший зливний шланг та подовжувач.
- Переконайтеся, що після установки є вільний доступ до крану.

## 2.4 Користування

### ПОПЕРЕДЖЕННЯ!

Існує ризик отримання травм, ураження електричним струмом, пожежі, опіків або пошкодження приладу.

- Дотримуйтеся інструкцій з безпеки, що зазначені на упаковці миючого засобу.
- Не кладіть усередину приладу, поряд із ним або на нього легкозаймисті

- речовини чи предмети, змочені в легкозаймистих речовинах.
- Не періть речі, сильно забруднені олією, мастилом або іншими жирними речовинами. Це може призвести до пошкодження деталей пральної машини. Такі речі слід попередньо випрати вручну, перш ніж завантажувати їх до пральної машини.
- Не торкайтеся скла дверцят під час виконання програми. Скло може нагрітися.
- Подбайте про те, щоб у білизні не залишалося металевих предметів.

## 2.5 Сервіс

- Для ремонту приладу звертайтеся до авторизованого сервісного центру.
- Використовуйте лише оригінальні запасні частини.

## 2.6 Утилізація

### ПОПЕРЕДЖЕННЯ!

Існує небезпека травмування або задусення.

- Від'єднайте прилад від електромережі та водопостачання.
- Відріжте кабель електричного живлення близько до приладу та утилізуйте його.
- Зніміть фіксатор дверцят, щоб унеможливити зачинення дверцят, якщо діти або домашні тварини опиняться всередині барабана.
- Утилізуйте прилад відповідно до місцевих вимог з утилізації відпрацьованого електричного й електронного обладнання (Директива WEEE).

Цей продукт по вмісту небезпечних речовин відповідає вимогам Технічного регламенту обмеження використання деяких небезпечних речовин в електричному та електронному обладнанні (постанова Кабінету Міністрів України №139 від 10 березня 2017р.)

## 3. ОПИС ВИРОБУ

### 3.1 Огляд приладу

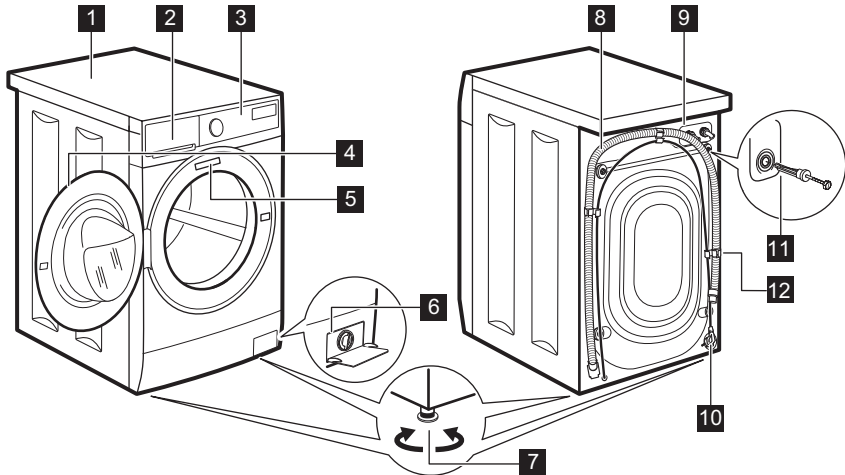

- 1 Верхня кришка
- 2 Дозатор миючого засобу
- 3 Панель керування
- 4 Ручка дверцял
- 5 Табличка з технічними даними
- 6 Фільтр зливного насоса
- 7 Ніжки для вирівнювання приладу

- 8 Зливний шланг
- 9 Підключення шлангу подачі води
- 10 Кабель живлення
- 11 Транспортувальні болти
- 12 Тримач для шлангу

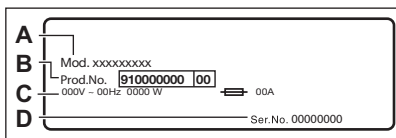

На табличці з технічними даними зазначено номер моделі (A), номер виробу (B), електричні параметри (C) та серійний номер (D).

## 4. ТЕХНІЧНІ ДАНІ

Розмір	Ширина / висота / загальна глибина	59.5 см / 84.3 см / 41.1 см
Підключення до електромережі	Напруга Загальна потужність Запобіжник Частота	230 В 1900 Вт 10 А 50 Гц
Рівень захисту від проникнення твердих часток і вологи, що забезпечується захисним кожухом, за винятком випадків, коли обладнання з низькою напругою не має захисту від вологи		IPX4
Тиск води	Мінімальний Максимальний	0,5 бара (0,05 МПа) 10 бар (1,0 МПа)
Водопостачання <sup>1)</sup>		Холодна вода
Максимальне завантаження	Бавовна	6.0 кг
Швидкість віджимання	Максимальна швидкість віджимання	1200 об/хв

<sup>1)</sup> Під'єднайте впускний шланг до водопровідного крана з 3/4" різьбою.

## 5. УСТАНОВКА



### ПОПЕРЕДЖЕННЯ!

Див. розділи з інформацією щодо техніки безпеки.

### 5.1 Розпакування

1. Зніміть зовнішню плівку. У разі потреби для цього можна використовувати

ріжучий інструмент.

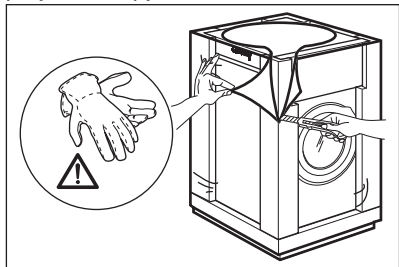

2. Зніміть картонну упаковку та пакувальний матеріал із полістиролу.

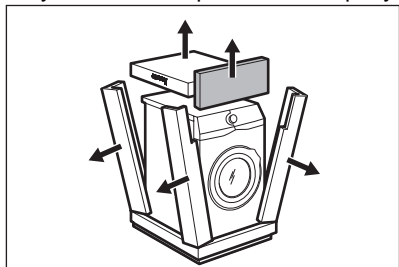

3. Відкрийте дверцята. Вийміть усе, що знаходиться в барабані.

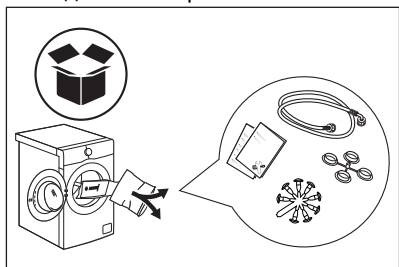

4. Розстеліть пакувальні матеріали з полістиролу на підлозі за приладом. Обережно покладіть на них прилад задньою стороною.

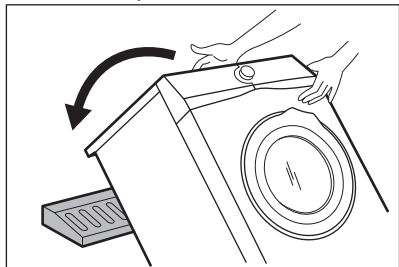

5. Зніміть нижню захисну деталь із полістиролу.

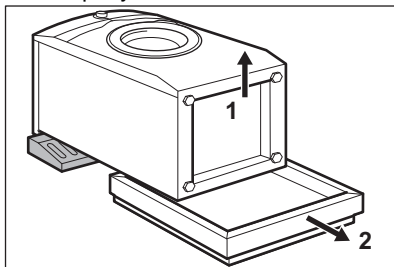

6. Поставте прилад назад у вертикальне положення. Зніміть кабель електроживлення та зливний шланг із тримача шлангу.

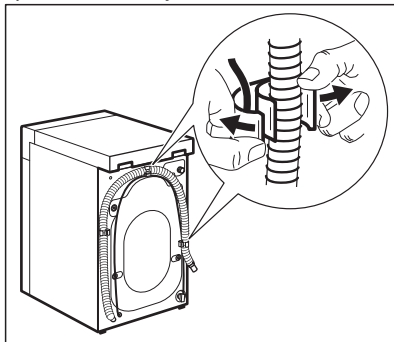

**⚠ ПОПЕРЕДЖЕННЯ!**

Зі зливного шлангу може витікати вода. Це відбувається через те, що машина проходить випробування на заводі.

7. Зніміть чотири транспортувальні болти та витягніть пластикові розпірки.

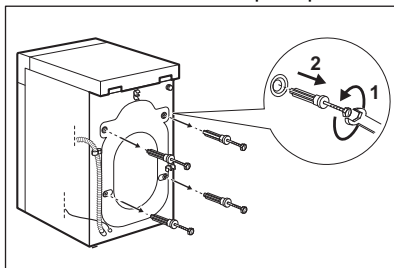

8. Вставте в отвори пластикові ковпачки, які знаходяться в пакеті з інструкцією з



експлуатації.

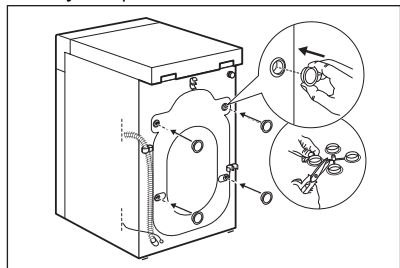

**Рекомендуємо зберегти пакувальні матеріали та транспортувальні болти для перевезення приладу в майбутньому.**

## 5.2 Установлення та вирівнювання

Правильне регулювання рівня приладу запобігає вібрації, шуму та руху приладу під час роботи.

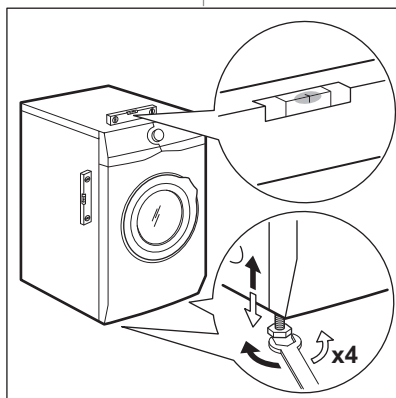

1. Установіть прилад на рівну тверду підлогу. Прилад повинен бути рівним та стійким. Переконайтесь у тому, що прилад не торкається стіни чи інших предметів, а також у вільній циркуляції повітря під приладом.
2. Послабте або підтягніть ніжки для того, щоб відрегулювати їх висоту. Усі ніжки мають міцно стояти на підлозі.

### **⚠ ПОПЕРЕДЖЕННЯ!**

Не підкладайте картонні, дерев'яні чи подібні матеріали під ніжки приладу для регулювання його рівня.

## 5.3 Впускний шланг

### **⚠ ПОПЕРЕДЖЕННЯ!**

Переконайтесь в тому, що шланги не пошкоджені, а з'єднання герметичні. Не користуйтеся подовжувальним шлангом, якщо впускний шланг занадто короткий. Зверніться до сервісного центру, щоб отримати інформацію щодо заміни впускного шланга.

1. Приєднайте впускний шланг до задньої стінки приладу.

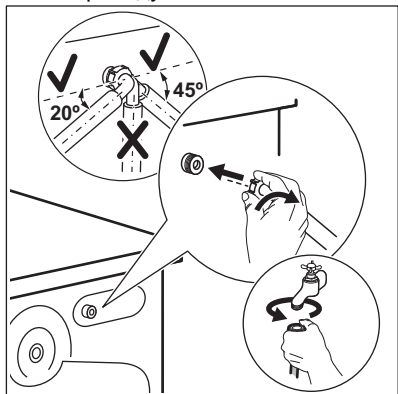

2. Поверніть шланг у правий або лівий бік, залежно від положення водопровідного крана. Переконайтеся, що впускний шланг не знаходиться у вертикальному положенні.
3. За необхідності послабте круглу гайку, щоб установити його у правильне положення.
4. Приєднайте впускний шланг до водопровідного крана холодної води з різьбою 3/4 дюйма.

## 5.4 Злив води

Шланг для зливу води повинен знаходитися на висоті не менше 600 мм і не більше 1000 мм.



Зливний шланг можна подовжити щонайбільше до 4000 мм. Звертайтеся до авторизованого сервісного центру для отримання іншого зливного шлангу та подовжувача.

Шланг для зливу води можна під'єднувати різними способами.

1. За допомогою створення U-образного з'єднання зливного шлангу та розташування навколо пластикової

напрямої для зливного шлангу.

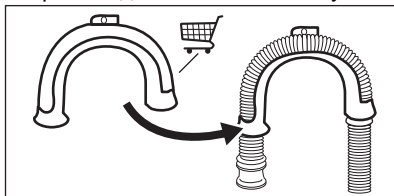

2. На краю раковини — Приєднайте напряму до водопровідного крана чи до стіни.

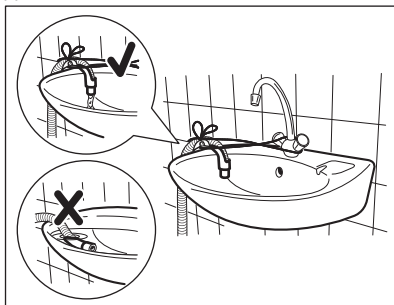

Переконайтеся, що пластикова напрямна не рухається під час зливу води із приладу, а кінець зливного шлангу не занурений у воду. Може мати місце зворотній рух брудної води в прилад.

3. Якщо кінець зливного шлангу виглядає наступним чином (див. малюнок), його можна проштовхнути безпосередньо до стояка.

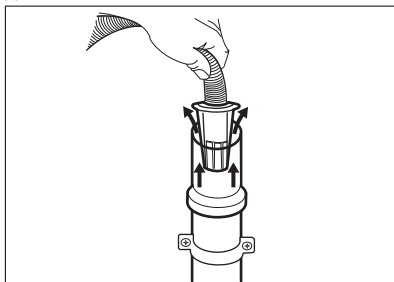

4. До стояка із вихідним отвором — Вставте зливний шланг безпосередньо

у зливну трубу. Див. малюнок.

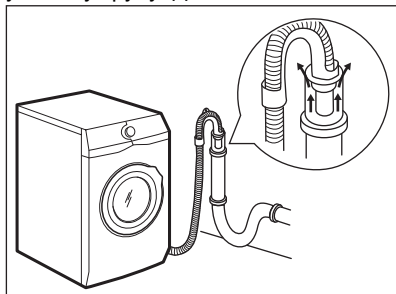

Кінець зливної шлангу має завжди вентилюватися, тобто внутрішній діаметр зливної труби (щонайменше 38 мм або 1,5 дюйма) має перевищувати зовнішній діаметр зливної шлангу.

5. Без пластикової напрямної для шлангу, до зливної отвору раковини — Вставте зливний шланг у зливний отвір і закріпіть його затискачем. Див. малюнок.

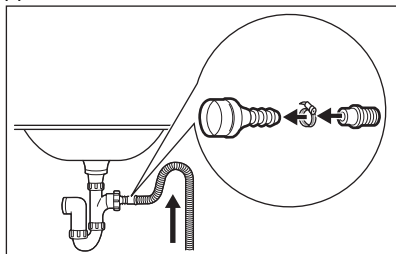

Переконайтеся в тому, що зливний шланг формує петлю для попередження потрапляння часточок з раковини до приладу.

6. Помістіть шланг безпосередньо у вбудовану зливну трубу у стіні приміщення і закріпіть затискачем.

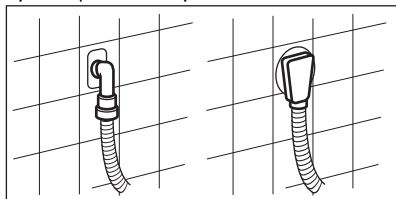

## 5.5 Підключення до електромережі

Після закінчення встановлення можна вставити штепсельну вилку в розетку.

Необхідні електричні параметри наведені в таблиці з технічними даними та в розділі «Технічні дані». Переконайтеся в тому, що вони сумісні з параметрами електроживлення від мережі.

Переконайтеся в тому, що електропроводка, встановлена у вас удома, витримує максимальне необхідне навантаження, враховуючи також інші прилади, якими ви також можете користуватися.

**Підключіть прилад до заземленої розетки.**

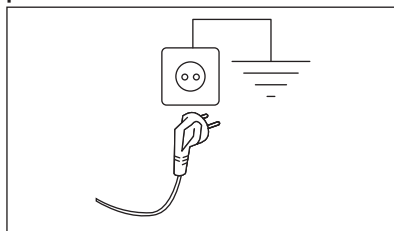

Необхідно забезпечити вільний доступ до кабелю живлення після встановлення приладу.

Для проведення електротехнічних робіт, які необхідно виконати для встановлення цього приладу, зверніться до нашого авторизованого сервісного центру.

Виробник не відповідає за ушкодження чи травми, спричинені в результаті недотриманням цього застережного заходу.

## 6. АКСЕСУАРИ

### 6.1 Доступно на сайтах [www.electrolux.com/shop](http://www.electrolux.com/shop) або в авторизованих дилерів

Уважно прочитайте інструкцію, що постачається разом із виробом.



Лише відповідні аксесуари, схвалені ELECTROLUX, гарантують стандарти безпеки приладу. У разі використання невідповідних деталей будь-які претензії будуть визнані недійсними.

### 6.2 Комплект кріпильних накладок

Якщо прилад встановлюється на цокольну основу, яка не є аксесуаром, що постачається ELECTROLUX, закріпіть його за допомогою кріпильних накладок.

Уважно прочитайте інструкцію, що входить до комплекту аксесуарів.

## 7. ПАНЕЛЬ КЕРУВАННЯ

### 7.1 Спеціальні функції

Ваша нова пральна машина відповідає всім сучасним вимогам до ефективного прання білизни при низькому споживанні води, електроенергії та м'яючого засобу, і дбає про вашу білизну.

- Завдяки опції **Додаткове пом'якшення** пом'якшувач для тканин рівномірно розподіляється по білизні та глибоко проникає у волокна, сприяючи бездоганній м'якості.
- **SensiCare System** за 30 секунд визначає обсяг завантаженої білизни,

визначаючи тривалість програми.

Параметри програми прання регулюються відповідно до обсягу завантаженої білизни та типу тканин, дозволяючи уникнути зайвого споживання енергії та води, а також скорочуючи тривалість програми. Для отримання детальної інформації див. розділ «Визначення обсягу завантаження за технологією SensiCare».



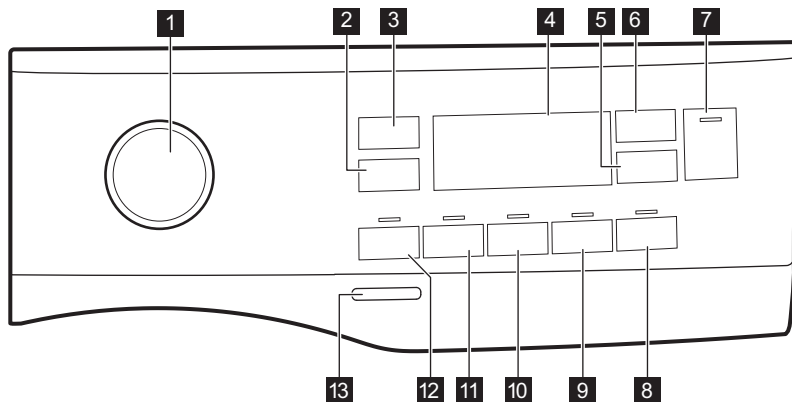





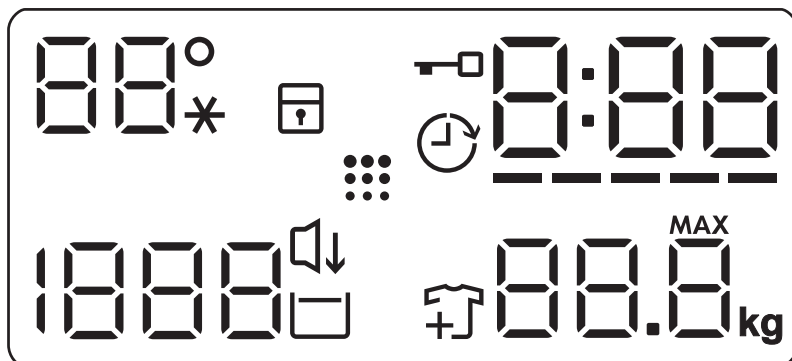



## 7.2 Опис панелі керування



- |  |  |
|--|--|
| <b>1</b> Перемикач програм                                 | <b>8</b> Сенсорна кнопка Легке прасування      |
| <b>2</b> Сенсорна кнопка опцій скорочення швидкості Віджим | <b>9</b> Сенсорна кнопка Додаткове пом'якшення |
| <b>3</b> Сенсорна кнопка Температура                       | <b>10</b> Сенсорна кнопка Додаткове полоскання |
| <b>4</b> Дисплей   | <b>11</b> Сенсорна кнопка Плями                |
| <b>5</b> Сенсорна кнопка Відкладений старт                 | <b>12</b> Сенсорна кнопка Попереднє прання     |
| <b>6</b> Сенсорна кнопка Регулювання часу                  | <b>13</b> Сенсорна кнопка Увімкн./Вимкн.       |
| <b>7</b> Сенсорна кнопка Старт/Пауза ▶                     |  |

## 7.3 Дисплей



	Зона температури: Індикатор температури Індикатор холодної води
	Індикатор функції захисту від доступу дітей.
	Індикатор відкладеного запуску.
	Індикатор блокування дверцят.
	Цифровий індикатор може показувати наступне. <ul style="list-style-type: none"> <li>• Тривалість програми (напр., 2:40).</li> <li>• Тривалість відкладеного запуску (напр., 2ч).</li> <li>• Закінчення циклу (0:00).</li> <li>• Код попередження (напр., E20).</li> </ul>
	Індикатор рівня Time Manager.
	Індикатор максимальної ваги білизни. <b>MAX</b> Мигтить, коли завантаження білизни перевищує максимально заявлене завантаження для обраної програми.
	Індикатор додавання речей. Світиться на початку фази прання, коли користувач може поставити прилад на паузу та додати білизну.
	Індикатор очищення барабану.
	Індикатор Дуже тихо.
	Індикатор полоскання без зливу.
	Зона віджимання: Індикатор швидкості віджимання Індикатор опції «Без віджимання». Фазу віджимання вимкнено.

## 8. РУЧКА ПЕРЕМИКАННЯ ТА КНОПКИ

### 8.1 Вступ



Деякі опції/функції недоступні для всіх програм прання. Перевірте сумісність опцій/функцій та програм прання за таблицею програм. Деякі опції/функції є взаємовиключними. В такому випадку прилад не дозволить обрати разом несумісні опції/функції.

### 8.2 Увімкн./Вимкн.

Натисніть на цю кнопку і утримуйте її протягом декількох секунд, щоб увімкнути або вимкнути прилад. При увімкненні або вимкненні приладу чути два різних звуки.

Оскільки функція Stand-by автоматично вимикає прилад через декілька хвилин для зниження споживання електроенергії, може знадобитися повторне увімкнення приладу.

Для отримання детальної інформації, див. параграф «Режим очікування» в розділі «Щоденне користування».

### 8.3 Температура

Після встановлення програми прання прилад автоматично пропонує температуру за промовчанням.

Торкайтесь цієї кнопки декілька разів, доки на дисплеї не відобразиться значення бажаної температури.

Коли на дисплеї відображаються індикатори , прилад не нагріває воду.

### 8.4 Віджим

Після встановлення програми прилад автоматично обирає швидкість віджимання за промовчанням.

Торкніться цієї кнопки кілька разів, щоб:

- **Змінити швидкість віджимання.** На дисплеї відображаються лише швидкості віджимання, доступні для встановленої програми.
- Налаштувати опцію **Без віджиму**

— — —

Установіть цю опцію для того, щоб вимкнути всі фази віджимання. Прилад виконує лише фазу зливання обраної програми прання. Установіть цю опцію для дуже делікатних тканин. У деяких програмах прання під час фази полоскання використовується більше води.

- Увімкнути опцію **Полоскання без зливу**





Остаточне віджимання не виконується. Вода після останнього полоскання не зливається, що дозволяє запобігти утворенню складок на білизні. Після завершення програми прання вода залишається в барабані.

На дисплеї відображається індикатор . Дверцята залишаються заблокованими, а барабан регулярно обертається, щоб зменшити кількість складок на білизні. Щоб розблокувати дверцята, необхідно злити воду.

При торканні кнопки Старт/Пауза  прилад виконує фазу віджимання та зливає воду.



Прилад автоматично зливає воду приблизно через 18 годин.

- Увімкнути опцію **Дуже тихо** . Проміжне та остаточне віджимання скасовуються, і програма закінчується з водою у барабані. Це допомагає зменшити кількість складок на білизні. На дисплеї відображається індикатор . Дверцята залишаються заблокованими. Барабан регулярно обертається, щоб зменшити кількість складок. Щоб розблокувати дверцята, необхідно злити воду. Оскільки програма дуже тиха, вона підходить для використання у нічний час, коли доступні дешевші тарифи на електроенергію. У деяких програмах полоскання виконуватиметься з використанням більшої кількості води. При торканні кнопки Старт/Пауза  прилад виконує лише фазу зливу.



Прилад автоматично зливає воду приблизно через 18 годин.

### 8.5 Попереднє прання

За допомогою цієї опції можна додати до програми прання етап попереднього прання.

Над сенсорною кнопкою засвітиться відповідний індикатор.

Використовуйте цю опцію, щоб додати фазу попереднього прання при 30 °C перед фазою основного прання.

Ця опція рекомендована для дуже забрудненого одягу, особливо, якщо він містить пісок, пил, бруд та інші тверді часточки.



Ця опція може збільшити тривалість програми.

### 8.6 Плями

Торкніться цієї кнопки, щоб додати до програми фазу виведення плям.

Над сенсорною кнопкою засвітиться відповідний індикатор.

Використовуйте цю опцію для прання білизни зі стійкими плямами.

Якщо вибрано цю опцію, додайте засіб для видалення плям у відсік .



Ця опція може збільшити тривалість програми.  
Ця функція недоступна за температури нижче 40°C.

## 8.7 Постійна Додаткове полоскання

За допомогою цієї опції можна додати декілька додаткових циклів полоскання відповідно до обраної програми прання.

Використовуйте цю опцію для прання речей людей, які мають алергію на миючі засоби, та осіб з чутливою шкірою.



Ця опція збільшує тривалість програми.

Над сенсорною кнопкою засвітиться відповідний індикатор та світитиметься постійно під час наступних циклів, доки опцію не буде деактивовано.

## 8.8 Постійна Додаткове пом'якшення

Встановіть цю опцію для оптимального розподілу пом'якшувача тканин та підвищення м'якості білизни.

Рекомендується при використанні пом'якшувача тканин.



Ця опція збільшує тривалість програми.

Над сенсорною кнопкою засвітиться відповідний індикатор та світитиметься постійно під час наступних циклів, доки опцію не буде деактивовано.

## 8.9 Легке прасування

Прилад обережно пере та віджимас білизну, запобігаючи утворенню зморшок.



Прилад скорочує швидкість віджимання, використовує більше води та пристосовує тривалість програми відповідно до типу білизни.

Засвітиться відповідний індикатор.

## 8.10 Відкладений старт

За допомогою цієї опції можна відкласти запуск програми на більш зручний час.

Торкніться кнопки декілька разів до встановлення часу, на який слід відкласти запуск. Час збільшується покроково на період від 1 до 20 годин.

На дисплеї відображається індикатор  і вибране значення затримки. Після натиснення кнопки Старт/Пауза  прилад починає зворотний відлік, і дверцята заблоковано.

## 8.11 Регулювання часу

За допомогою цієї опції можна скоротити тривалість програми залежно від обсягу завантаженої білизни та ступеня її забруднення.

Коли налаштовано програму прання, на дисплеї відображається тривалість її виконання за промовчанням та риски

Торкніться кнопки Регулювання часу, щоб скоротити тривалість виконання програми відповідно до своїх потреб. На дисплеї відобразиться нова тривалість програми, а кількість рисок відповідно зменшиться:

----- — підходить у разі завантаження максимального обсягу білизни зі звичайним ступенем забруднення.

---- — швидкий цикл у разі завантаження максимального обсягу білизни з низьким ступенем забруднення.

--- — дуже швидкий цикл у разі завантаження невеликого обсягу білизни з



низьким ступенем забруднення (макс. половина рекомендованого обсягу).

— — найкоротший цикл для освіження невеликої кількості білизни.

Функція Регулювання часу доступна лише для програм, зазначених у таблиці.

індикатор	 Бавовна Еко	Бавовна	Синтетика
----- 1)	■	■	■
----	■	■	■
---	■	■	■
--	■	■	■

індикатор	 Бавовна Еко	Бавовна	Синтетика
-	■	■	■

1) Тривалість за промовчанням для всіх програм.



У деяких приладах тривалість виконання програми скорочується без відображення рисок.



## 8.12 Старт/Пауза

Торкніться кнопки Старт/Пауза , щоб запустити прилад, поставити його на паузу або припинити програму, що виконується.

## 9. ПРОГРАМИ

### 9.1 Таблиця програм

Програма Температура за замовчуванням Діапазон температур	Розрахунок швидкості віджимання Діапазон швидкості віджимання	Максимальне завантаження	Опис програми (тип речей і ступінь забруднення)
Бавовна 40 °C 90 °C — холодне прання	1200 об/хв (1200–400)	6.0 кг	<b>Білі та кольорові бавовняні вироби.</b> Забруднення середнього та сильного ступеня.
 1) 40 °C 60 °C – 40 °C	1200 об/хв (1200–400)	6.0 кг	<b>Біла й нелиноча бавовна.</b> Речі зі звичайним ступенем забруднення. Рівень енергоспоживання зменшується, а час виконання програми прання збільшується, забезпечуючи відмінні результати прання.
Синтетика 40 °C 60 °C — холодне прання	1200 об/хв (1200 – 400)	3.0 кг	<b>Вироби з синтетичних або змішаних тканин.</b> Речі зі звичайним ступенем забруднення.

Програма Температура за замовчуванням Діапазон температур	Розрахунок швидкості віджимання Діапазон швидкості віджимання	Максимальне завантаження	Опис програми (тип речей і ступінь забруднення)
Тонкі тканини 30 °C 40 °C — холодне прання	1200 об/хв (1200–400)	2.0 кг	<b>Делікатні тканини, наприклад акрил, віскоза та вироби зі змішаних тканин, які вимагають обережнішого прання.</b> Речі зі звичайним і низьким ступенями забруднення.
Швидко 14 хв. 30 °C	800 об/хв (800–400)	1.0 кг	<b>Вироби з синтетичних і змішаних тканин.</b> Вироби з низьким ступенем забруднення та речі, які потрібно освіжити.
Полоскання	1200 об/хв (1200–400)	6.0 кг	<b>Усі типи тканин, окрім виробів із вовни й дуже делікатних тканин.</b> Програма для полоскання та віджимання білизни. Швидкість віджимання за промовчанням — це швидкість, що використовується для програм прання бавовни. Зменште швидкість віджимання відповідно до типу білизни. За потреби встановіть опцію Додаткове полоскання, щоб додати цикли полоскання. Якщо налаштовано низьку швидкість віджимання, здійснюється делікатне полоскання й виконується короткий цикл віджимання.
Віджим/Злив	1200 об/хв (1200–400)	6.0 кг	<b>Усі типи тканин, крім виробів із вовни й делікатних тканин.</b> Для віджимання білизни та зливання води з барабана.
Анти-Алергія  60 °C	1200 об/хв (1200 – 400)	6.0 кг	<b>Білі бавовняні речі.</b> Ця високоєфективна програма прання в поєднанні з парою, видаляє більше 99,99 % бактерій і вірусів <sup>2)</sup> підтримання температури вище 60°C протягом фази прання; з додатковою дією на волокна завдяки парофазній фазі, покращена фаза полоскання забезпечує належне видалення миючого засобу та залишків мікроорганізмів. Ця програма також забезпечує належне зниження кількості пилку/алергенів.
Дитячий одяг 40 °C 40 °C — холодне прання	1200 об/хв (1200 – 400)	2.0 кг	Делікатний цикл, підходить для дитячого одягу. Високий рівень води та делікатні рухи під час фази прання захищають кольори та волокна.
Шовк  30 °C	800 об/хв (800–400)	0.5 кг	Спеціальна програма для <b>виробів із шовкових і змішаних синтетичних тканин.</b>
Вовна/Ручне  40 °C 40 °C — холодне прання	1200 об/хв (1200–400)	1.0 кг	<b>Вироби з вовни для машинного й ручного прання, а також вироби з інших тканин з позначкою «ручне прання»<sup>3)</sup>.</b>
Спорт 30 °C 40 °C — холодне прання	1200 об/хв (1200–400)	3.0 кг	<b>Синтетичний спортивний одяг.</b> Ця програма призначена для делікатного прання сучасного верхнього спортивного одягу, а також підходить для одягу для занять у спортзалі, поїздки на велосипеді, бігу та подібного спортивного одягу.

Програма Температура за замовчу- ванням Діапазон тем- ператур	Розрахунко- ва швид- кість віджи- мання Діапазон швидкості віджимання	Макси- маль- не зав- анта- ження	Опис програми (тип речей і ступінь забруднення)
--	---	--	--

Куртки   
30 °С  
40 °С — холодне  
прання

1200 об/хв  
(1200–400)



1.5 кг <sup>4)</sup>  
1.0 <sup>5)</sup>



Не використовуйте пом'якшувачі для тка-  
нин, а також переконайтесь, що в дозаторі  
для мийних засобів немає залишків пом'як-  
шувача.

**Синтетичний спортивний одяг.** Ця програма призначена для делікатного прання сучасного верхнього спортивного одягу, а також підходить для одягу для занять у спортзалі, поїздок на велосипеді, бігу та подібного спортивного одягу. Рекомендований обсяг завантаження білизни становить 1.5 кг.

**Водонепроникні й водонепроникні-дихаючі тканини, а також тканини з водовідштовхувальними властивостями.** Ця програма також може використовуватись як цикл відновлення водонепроникних властивостей тканин із водовідштовхувальним покриттям. Для виконання циклу відновлення водовідштовхувальних властивостей виконайте наведені нижче дії.

- Додайте мийний засіб у відділення .
- Залийте спеціальний засіб для відновлення водовідштовхувальних властивостей для тканин у відділення для пом'якшувача лотка для мийних засобів .
- Зменште обсяг завантаження білизни до 1.0 кг.



Для досягнення найкращого результату відновлення водовідштовхувальних властивостей висушіть одяг у сушильній машині, установивши програму сушіння Куртки (за її наявності та якщо згідно з інструкцією щодо догляду на етикетці виробу сушіння в машині не заборонено).

Програма Температура за замовчу- ванням Діапазон тем- ператур	Розрахунко- ва швид- кість віджи- мання Діапазон швидкості віджимання	Макси- маль- не зав- анта- ження	Опис програми (тип речей і ступінь забруднення)
Денім 30 °C 40 °C — холодне прання	800 об/хв (1200 – 400)	1.5 кг	<b>Спеціальна програма для джинсового одягу з делікатною фазою прання для зведення до мінімуму утворення плям і вицвітання кольору.</b> Для кращого догляду рекомендується знизити обсяг речей, що завантажуються в машину.

1) **Стандартні програми для оцінювання класу енергоефективності.** Згідно з технічним регламентом № 1061/2010 цими програмами є «Стандартна програма для бавовни 60 °C» і «Стандартна програма для бавовни 40 °C» відповідно. Це найефективніші програми з точки зору споживання електроенергії та води для прання виробів із бавовни зі звичайним ступенем забруднення.



Температура води під час фази прання може відрізнятись від температури, заявленої для вибраної програми.

2) , досліджених на *Staphylococcus aureus*; *Enterococcus faecium*, *Candida albicans*, *Pseudomonas aeruginosa* та MS2 Bacteriophage у зовнішньому тесті, проведеному Swisstest Testmaterialien AG у 2021 році (Звіт про дослідження № 202120117),





3) Під час цього циклу барабан обертається повільно, щоб забезпечити делікатне прання. Може здаватися, що барабан не обертається або обертається неналежним чином, але це нормальне явище для цієї програми.

4) Програма прання.

5) кг Програма прання та фаза відновлення водовідштовхуючих властивостей.

## Сумісність опцій програм

Програма	Віджим	Попереднє прання	Плями	Додаткове полоскання	Додаткове пом'якшення	Легке прасування	Відкладений старт	Регулювання часу
Бавовна	■	■	■	■	■	■	■	■
Бавовна Еко 	■	■	■	■	■	■	■	■
Синтетика	■	■	■	■	■	■	■	■
Тонкі тканини	■	■	■	■	■	■	■	■
Швидко 14 хв.	■	■	■	■	■	■	■	■
Полоскання	■	■	■	■	■	■	■	■

Програма	Віджим	Попереднє прання	Плями	Додаткове полоскання	Додаткове пом'якшення	Легке прасування	Відкладений старт	Регулювання часу
Віджим/Злив	■ ■						■	
Анти-Алергія 	■ ■ ■	■	■	■	■		■	
Дитячий одяг	■ ■ ■ ■	■			■		■	
Шовк 	■ ■						■	
Вовна/Ручне  	■ ■ ■						■	
Спорт	■ ■ ■	■		■			■	
Куртки 	■ ■ ■			■			■	
Денім	■ ■ ■ ■		■	■	■	■	■	

## 9.2 Woolmark Wool Care — Синій



Програма прання вовняних речей у цій машині була перевірена та схвалена компанією Woolmark для прання виробів із вовни, на етикетці яких є символ «ручне прання», за умови дотримання інструкцій на етикетці виробу та інструкцій, наданих виробником цієї пральної машини. M1459

Символ Woolmark — є сертифікаційним знаком у багатьох країнах.

## 10. НАЛАШТУВАННЯ

### 10.1 Звукові сигнали

Прилад може видавати різні звукові сигнали, які вмикаються у наступних випадках.

- Увімкнення приладу (спеціальний короткий сигнал).

- Вимкнення приладу (спеціальний короткий сигнал).
- Торкання кнопок (звук клацання).
- Неправильний вибір (3 короткі сигнали).
- Завершення програми (послідовність звуків протягом приблизно 2 хвилин).
- Несправність приладу (послідовність звуків протягом приблизно 5 хвилин).

Для **деактивації/активації** звукових сигналів, коли програму завершено, одночасно натисніть та утримуйте протягом 2 секунд кнопку Попереднє прання і кнопку Плями. На дисплеї відображається On/Off



Якщо звукові сигнали деактивовано, вони будуть застосовуватися лише в разі несправності приладу.

## 10.2 Захист від доступу дітей

Ця функція не дозволяє дітям гратись з панеллю керування.

- Щоб **увімкнути/вимкнути** цю опцію, утримуйте кнопку Легке прасування, доки **засвітиться/згасне** на дисплеї. Прилад використовуватиме цю опцію за промовчанням після його вимкнення. Функція захисту від доступу дітей може бути недоступною протягом декількох після увімкнення приладу.

## 11. ПЕРЕД ПЕРШИМ ВИКОРИСТАННЯМ

- Переконайтеся в наявності електроживлення та в тому, що водопровідний кран відкрито.
- Налийте 2 літри води у відділення для миючого засобу, позначене **2**.

Це активує систему зливу.

- Налийте невелику кількість миючого засобу у відділення, позначене **2**.

- Установіть і запустіть програму для прання бавовни при найвищій температурі без білизни в барабані. Це видалить увесь можливий бруд із барабана та бака.

## 12. ЩОДЕННЕ КОРИСТУВАННЯ



### ПОПЕРЕДЖЕННЯ!

Див. розділи з інформацією щодо техніки безпеки.

### 12.1 Увімкнення приладу

- Вставте вилку в розетку.
- Відкрийте водопровідний кран.
- Натисніть кнопку Увімкн./Вимкн. та утримуйте декілька секунд, щоб увімкнути прилад.

Лунає короткий звук.

### 12.2 Завантаження білизни

- Відчиніть дверцята приладу.
- Вийміть усе з кишень та розправте речі, перш ніж класти їх у прилад.
- Одна за одною завантажте речі в барабан.

Не кладіть занадто багато білизни в барабан.

- Щільно закрийте дверцята.

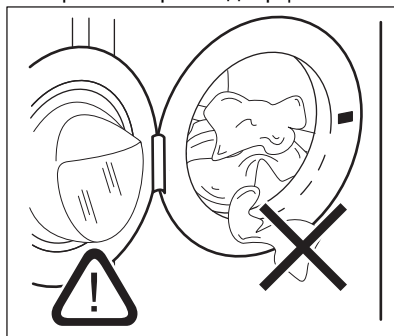

### УВАГА

Для уникнення ризику витікання води та пошкодження білизни, переконайтеся, що білизну не затиснуто між ущільнювачем і дверцятами.



Прання дуже забрудненого одягу з великими плямами жиру може призвести до пошкодження гумових деталей пральної машини.

## 12.3 Використання миючого засобу та добавок

1. Відміряйте необхідну кількість миючого засобу й кондиціонера для тканин.
2. Помістіть миючий засіб і кондиціонер у відділення.
3. Обережно закрийте дозатор миючого засобу.

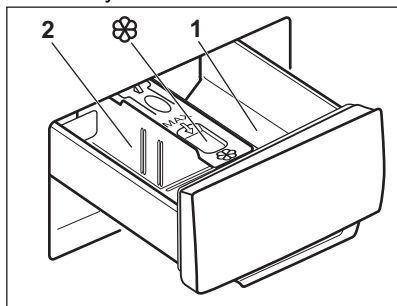

### УВАГА

Застосовуйте лише миючі засоби, призначені для використання у пральній машині.



Завжди дотримуйтеся інструкцій, наведених на упаковці миючих засобів.

1. Відділення миючого засобу для фази попереднього прання або програми замочування. Миючий засіб для попереднього прання або замочування слід додавати перед запуском програми.

2

Відділення для миючого засобу для фази прання. Якщо ви застосовуєте рідкий миючий засіб, додавайте його безпосередньо перед запуском програми.



Відділення для рідких добавок (кондиціонер для тканини, крохмаль). Покладіть продукт у відділення перед запуском програми.

Після закінчення циклу прання за необхідності видаліть залишки миючого засобу з дозатора для миючих засобів.

## 12.4 Зміна положення перегородки дозатора для миючого засобу

1. Витягніть лоток дозатора миючого засобу. Положення **A** перегородки дозатору призначене для **порошкових миючих засобів** (заводське налаштування).

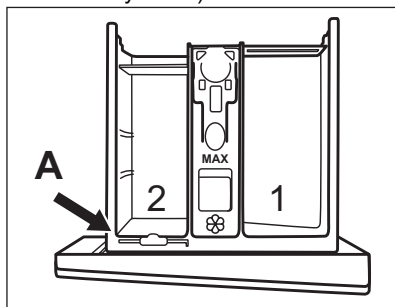

2. Використання також рідкого миючого засобу, добавки або відбілювача. Змістіть перегородку дозатора миючого засобу з положення **A** та вставте в положення **B**.

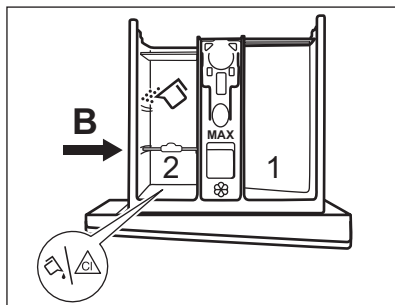

Положення **В** перегородки дозатора призначене для порошкового миючого засобу в задньому відділі та для рідкого миючого засобу, добавки або відбілювача в передньому відділенні.

3. **Використання тільки рідкого миючого засобу.** Вставте перегородку дозатора миючого засобу в положення **С**.

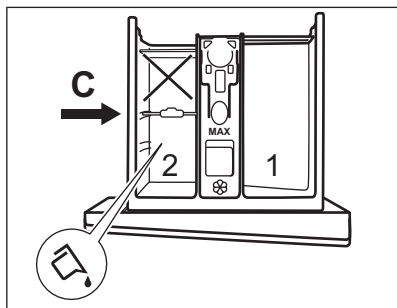

- Не користуйтеся гелевими або густими рідкими миючими засобами.
  - Не перевищуйте максимальне дозування рідкого миючого засобу.
  - Не встановлюйте фазу попереднього прання.
  - Не налаштовуйте функцію відкладеного запуску.
4. Відміряйте необхідну кількість миючого засобу й кондиціонера для тканин і обережно закрийте дозатор миючого засобу.

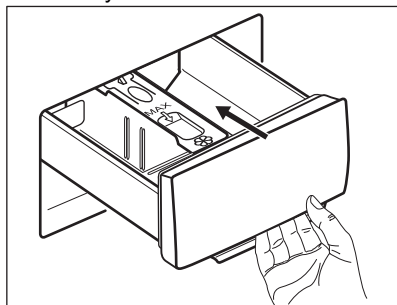

Стежте за тим, щоб перегородка дозатору миючих засобів була правильно встановлена і не блокувала лоток під час зачинення.

## 12.5 Встановлення програми

1. Поверніть перемикач програм, щоб обрати бажану програму прання.

Мигтить індикатор кнопки Старт/Пауза . На дисплеї відображається орієнтовна тривалість програми.

2. Щоб змінити температуру та/або швидкість віджимання, торкніться відповідних кнопок.
3. За бажанням встановіть одну або декілька опцій, торкнувшись відповідних кнопок. На дисплеї засвітаються відповідні індикатори, а задана інформація відповідно зміниться.





У випадку, якщо **не можливо** встановити бажану опцію, лунає звуковий сигнал.

## 12.6 Запуск програми

Торкніться кнопки Старт/Пауза , щоб розпочати виконання програми. Коли індикатор кнопки вимкнено або не мигтить (напр., перемикач програм знаходиться у неправильному положенні), програму запустити неможливо.



Відповідний індикатор припиняє блимати та залишається ввімкненим.

Програма запускається, дверцята заблоковано. На дисплеї відображається індикатор  і з'являється символ , що вказує на те, що цикл все ще можна зупинити і додати одяг.





Протягом короткого часу, поки прилад наповнюється водою, може працювати зливний насос.

## 12.7 Запуск програми з функцією відкладеного запуску

1. Торкніться кнопки Відкладений старт  декілька разів, доки на дисплеї не відобразиться час, на який ви хочете відкласти запуск. На дисплеї індикатор показує .







2. Торкніться кнопки Старт/Пауза . Дверцята приладу блокуються і починається зворотний відлік часу до відкладеного пуску. На дисплеї відображається індикатор .

Після закінчення зворотного відліку автоматично запускається програма.



Скасування відкладеного пуску після початку зворотного відліку

Щоб скасувати відкладений пуск, виконайте наведені далі дії.

1. Торкніться кнопки Старт/Пауза , щоб перевести прилад у режим паузи. Блімає відповідний індикатор.
2. Торкніться кнопки Відкладений старт  декілька разів, доки на дисплеї не відобразиться , а індикатор  не згасне.
3. Торкніться кнопки Старт/Пауза  знову, щоб запустити програму негайно.

Зміна відкладеного пуску після початку зворотного відліку

Щоб змінити відкладений пуск, виконайте наступні дії.

1. Торкніться кнопки Старт/Пауза , щоб перевести прилад у режим паузи. Блімає відповідний індикатор.
2. Торкніться кнопки Відкладений старт  декілька разів, доки на дисплеї не відобразиться час, на який ви хочете відкласти запуск.
3. Торкніться кнопки Старт/Пауза  знову, щоб розпочати новий зворотний відлік.

## 12.8 Визначення обсягу завантаження за технологією SensiCare System



Тривалість програми, яка відображається на дисплеї, стосується **середнього/великого завантаження**.

Після торкання кнопки Старт/Пауза  індикатор максимально заявленого завантаження згасає, а SensiCare System починає визначення завантаження білизни:

1. Прилад визначає завантаження у перші 30 секунд. У програмах, для яких доступна функція Регулювання часу, під час цієї фази смужки Регулювання часу , розташовані під цифрами часу, відтворюють просту анімацію. Барабан незабаром починає обертатися.
2. Тривалість програми може бути відповідно скоригована у бік збільшення або зменшення. Ще через 30 секунд прилад починає заповнюватися водою.

Після визначення обсягу завантаження у випадку **перевантаження барабану** на дисплеї мигтить індикатор **MAX**:

У цьому випадку протягом 30 секунд можна поставити прилад на паузу та вийняти зайві речі.

Після того, як ви вилучите зайві речі, торкніться кнопки Старт/Пауза , щоб знову запустити програму. Фазу SensiCare можна повторювати до трьох разів (див. пункт 1).

**Важливо!** Якщо кількість завантаженої білизни не буде зменшено, програма прання розпочнеться, незважаючи на перевантаження. У цьому випадку неможливо гарантувати найкращі результати прання.



Приблизно через 20 хвилин після початку програми тривалість програми може бути знову скорегована залежно від водопоглинаючих властивостей тканин.





Визначення завантаження за технологією SensiCare здійснюється лише для програм повного циклу прання і якщо тривалість програми не була скорочена шляхом натиснення кнопки Регулювання часу.



Піктограма SensiCare System не відображається для всіх програм, наприклад, для Вовна/ Ручне, Полоскання та програм з короткими циклами.

## 12.9 Переривання програми та зміна опцій

Коли програма виконується, можна змінити лише деякі опції:

1. Торкніться кнопки Старт/Пауза . Блімає відповідний індикатор.
2. Змініть опції. Інформація на дисплеї змінюється відповідно.
3. Знову торкніться кнопки Старт/Пауза .

Виконання програми прання продовжиться.



## 12.10 Скасування активної програми

1. Натисніть кнопку Увімкн./Вимкн., щоб скасувати програму та вимкнути прилад.
2. Натисніть кнопку Увімкн./Вимкн. знову, щоб увімкнути прилад.



Якщо прилад SensiCare System завершив роботу і прилад почав заповнюватися водою, нова програма запускається **без повторення SensiCare System**. Вода та миючий засіб не зливаються, щоб уникнути відходів. На дисплеї відображається максимальна тривалість програми, яка оновлюється приблизно через 20 хвилин після початку нової програми.

Існує також альтернативний спосіб скасування:

1. Поверніть перемикач у положення «Скинути» .
  2. Зачекайте 1 секунду. На дисплеї відображається .
- Тепер можна встановити нову програму прання.





## 12.11 Відкриття дверцят — додавання речей

Якщо значок  увімкнено, дверцята завжди можна відчинити.



Якщо температура та рівень води в барабані занадто високі та (або) барабан досі обертається, відчиняти дверцята не можна.

Під час виконання програми або відкладеного запуску дверцята приладу заблоковані. На дисплеї відображається індикатор .

1. Торкніться кнопки Старт/Пауза . Індикатор  починає блимати.
2. Зачекайте, доки індикатор блокування дверцят  припинить блимати та згасне. Відчиніть дверцята приладу. У разі необхідності додайте або вийміть речі. Зачиніть дверцята й торкніться кнопки Старт/Пауза . Виконання програми або відкладеного запуску продовжиться.

## 12.12 Завершення програми

Після завершення програми прилад автоматично зупиняється. Лунає звуковий сигнал (якщо ця функція активна). На дисплеї відображається .

Індикатор кнопки Старт/Пауза  згасає.

Дверцята розблоковуються, і індикатор  згасає.

1. Натисніть кнопку Увімкн./Вимкн., щоб вимкнути прилад.

Через п'ять хвилин після завершення програми прання функція енергозбереження автоматично вимикає прилад.







При повторному ввімкненні приладу на дисплеї відображається кінець попередньої програми. Поверніть перемикач програм, щоб встановити новий цикл.

2. Вийміть білизну з приладу.
3. Переконайтеся в тому, що барабан порожній.
4. Залиште дверцята та дозатор миючого засобу дещо відкритими, щоб запобігти появі плісняви й неприємних запахів.

### 12.13 Зливання води після завершення циклу

Якщо обрано програму або функцію, після завершення якої вода залишається в баку після останнього полоскання, програма завершилася, але:

- У зоні часу відображається , а на дисплеї — блокування дверцят .
- Барабан обертається з рівномірними інтервалами для того, щоб запобігти появі складок на білизні.
- Дверцята залишаються заблокованими.
- Щоб відчинити дверцята, треба злити воду:

1. За необхідності торкніться кнопки Віджим, щоб зменшити швидкість віджимання, запропоновану приладом.
2. Натисніть кнопку Старт/Пауза:
  - Якщо встановлено Полоскання без зливу , прилад зливає воду та здійснює віджимання.
  - Якщо встановлено Silent (безшумний) , прилад лише зливає воду

Індикатор опції Полоскання без зливу  та

Silent (безшумний)  зникає.

3. Після завершення програми та вимкнення індикатора блокування дверцят  можна відкрити дверцята.
4. Натисніть кнопку Увімкн./Вимкн. та утримуйте декілька секунд, щоб вимкнути прилад.

### 12.14 Функція Stand-by (режим очікування)

Функція «Режим очікування» автоматично вимикає прилад для зниження споживання електроенергії у наступних випадках.

- Ви не користуєтеся приладом протягом 5 хвилин, коли не виконується жодна програма.  
Натисніть кнопку Увімкн./Вимкн., щоб знову ввімкнути прилад.
- Через 5 хвилин після завершення програми прання.  
Натисніть кнопку Увімкн./Вимкн., щоб знову ввімкнути прилад.  
На дисплеї відображається повідомлення про завершення останньої програми.  
Поверніть перемикач програм, щоб встановити новий цикл.

Перемикач встановлено у положення «Скидання» \* , прилад автоматично вимикається через 30 секунд.



Якщо обрано програму або функцію, після завершення якої вода залишається в барабані, функція «Режим очікування» **не вимикає** прилад, щоб нагадати вам про необхідність зливу води.

## 13. ПОРАДИ І РЕКОМЕНДАЦІЇ



### ПОПЕРЕДЖЕННЯ!

Див. розділи з інформацією щодо техніки безпеки.

### 13.1 Завантаження білизни

- Розділіть білизну за категоріями: біла, кольорова, синтетика, делікатні вироби та вовна.
- Дотримуйтесь інструкцій із прання, наведених на етикетках із догляду за речами.
- Не періть білі та кольорові речі разом.
- Деякі кольорові речі можуть знебарвлюватися під час першого прання. Рекомендується вперше прати їх окремо.
- Виверніть навиворіт багат шарові тканини, вовняні вироби й речі з фарбованими зображеннями.
- Виперіть і попередньо обробіть значні забруднення за допомогою відповідного мийного засобу перед завантаженням у барабан.
- Будьте обережні із занавісками. Зніміть гачки й покладіть занавіски в мішок для прання або наволочку.
- Не періть білизну з невідшитими краями або розірвану білизну. Для прання дрібних та/або делікатних речей (таких як бюстгальтери на кісточках, ремені, колготки, шнурки, стрічки тощо) користуйтеся мішками для прання.

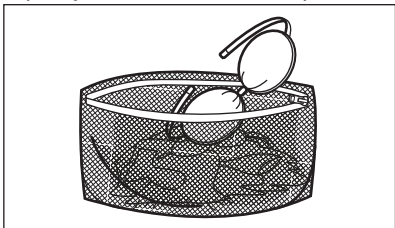

- Завантаження малої кількості білизни може спричинити дисбаланс під час віджимання і, як наслідок, надмірну вібрацію. Якщо це відбувається:
  - перервіть виконання програми й відчиніть дверцята (див. главу «Щоденне користування»);
  - вручну перерозподіліть білизну рівномірно в барабані;
  - натисніть кнопку Старт/Пауза. Фаза віджимання продовжиться.
- Наволочки застібніть на ґудзики, застібніть «блискавки», гачки та кнопки. Застібніть ремені, зав'яжіть мотузки, шнурки, стрічки та інші незакріплені елементи.

- Спорожніть кишені та розправте речі.

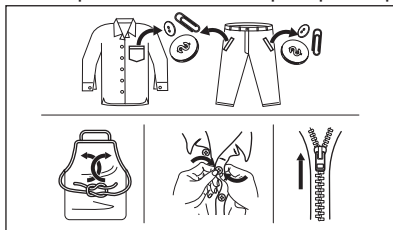

### 13.2 Стіькі плями

Для деяких видів плям води та мийного засобу недостатньо.

Рекомендуємо обробляти ці плями, перш ніж завантажувати речі у машину.

Можна використовувати спеціальні засоби для видалення плям. Використовуйте спеціальний засіб для видалення плям, що відповідає типу плями й типу тканини.

### 13.3 Миючі засоби та інші речовини

- Застосовуйте лише мюючі засоби та речовини, призначені для використання у пральних машинах:
  - пральні порошки для всіх типів тканин, крім делікатних. Віддавайте перевагу порошковим мюючим засобам, які містять відбілювач, для білої білизни та гігієнічної обробки
  - рідкі мюючі засоби, бажано для низькотемпературних програм прання (макс. 60°C) для всіх типів волокон або спеціально лише для вовни.
- Забороняється одночасно використовувати мюючі засоби різних типів.
- Щоб зменшити навантаження на довкілля, використовуйте мінімально необхідну кількість мюючого засобу.
- Дотримуйтесь інструкцій, наведених на упаковці мюючих засобів або речовин, не перевищуючи зазначеного максимального рівня (**MAX**).
- Використовуйте засоби, рекомендовані для відповідного типу та кольору тканини, температури програми та ступеня забруднення.

## 13.4 Екологічні рекомендації

- Для прання білизни із середнім ступенем забруднення встановлюйте програму без фази попереднього прання.
- Завжди запускайте програму прання з максимально дозволеним завантаженням білизни.
- Якщо плями попередньо оброблені або використовується засіб для видалення плям, встановіть програму з низькою температурою.
- Перевірте жорсткість води у вашому домі для використання правильної кількості миючого засобу. Див. розділ «Жорсткість води».

## 13.5 Жорсткість води

Якщо жорсткість води у вашій місцевості висока або середня, рекомендується користуватися пом'якшувачем води для пральних машин. У місцевостях із м'якою водою немає потреби використовувати пом'якшувач води.

Щоб дізнатися жорсткість води у вашій місцевості, зверніться до місцевої служби водопостачання.

Використовуйте належну кількість пом'якшувача води. Дотримуйтесь інструкцій, наведених на упаковці цих засобів.

## 14. ДОГЛЯД ТА ЧИСТКА

### ПОПЕРЕДЖЕННЯ!

Див. розділи з інформацією щодо техніки безпеки.

### 14.1 Графік періодичного очищення

**Періодичне чищення допомагає подовжити термін служби вашого приладу.**

Після кожного циклу тримайте дверцята та дозатор миючого засобу злегка відкритими для забезпечення циркуляції повітря та висушування вологи всередині приладу: це дозволить запобігти утворенню плісняви та появи неприємних запахів.

Якщо прилад не використовується протягом тривалого часу, перекрийте водопровідний кран і витягніть вилку з розетки.

**Орієнтовний графік періодичного очищення:**

Видалення накипу	Двічі на рік
Профілактичне прання	Один раз на місяць
Очищення ущільнювача дверцят	Кожні два місяці
Очищення барабана	Кожні два місяці

Очищення дозатора миючого засобу	Кожні два місяці
----------------------------------	------------------

Очищення впускного шлангу та фільтра клапана	Двічі на рік
--	--------------

У наступних параграфах пояснюється, як слід очищувати кожну деталь.

### 14.2 Видалення сторонніх предметів



Перед запуском циклу спорозніть кишені та зав'яжіть всі незакріплені елементи. Див. «Завантаження білизни» в розділі «Поради та рекомендації».

### 14.3 Чищення зовнішніх поверхонь

Очищайте прилад лише м'яким милом і теплою водою. Витирайте насухо всі поверхні.



**УВАГА**  
Не використовуйте спирт, розчинники чи хімічні продукти.

### УВАГА

Не очищуйте металеві поверхні миючим засобом, який містить хлор.

## 14.4 Видалення Накипу

### i

Якщо жорсткість води у вашій місцевості висока або середня, рекомендується користуватися засобом для видалення накипу для пральних машин.

Регулярно оглядайте барабан на предмет наявності накипу.

Звичайні миючі засоби вже містять речовини для пом'якшення води, але ми рекомендуємо час від часу виконувати цикл прання з порожнім барабаном та засобом для видалення накипу.

### i

Завжди дотримуйтесь інструкцій, наведених на упаковці цих засобів.

## 14.5 Холосте прання

Часте та тривале використання програм із низькою температурою прання може призвести до відкладень миючих засобів і ворсу, а також до росту бактерій усередині барабану й баку, що, в свою чергу, може спричинити неприємний запах та цвіль. Для усунення таких відкладень та проведення очищення внутрішньої частини приладу регулярно (принаймні, один раз на місяць) здійснюйте холосте прання:

### i

Зверніться до розділу «Очищення барабана».

## 14.6 Ущільнювач дверцят з подвійним утримувачем

Цей прилад розроблено з системою зливу, що очищується самостійно. Це дозволяє вимивати волокна, які випадають з одягу, разом з водою таким чином, аби не виникла необхідність користувачу регулярно очищувати цю зону.

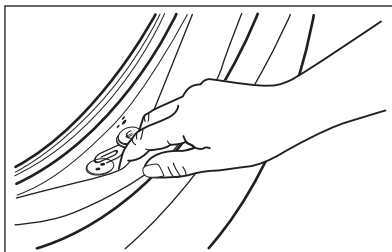

Регулярно оглядайте ущільнювач і видаляйте всі об'єкти із внутрішньої сторони. Монети, гудзики, інші невеликі предмети, забуті в кишенях одягу, накопичуються під час циклу прання у спеціальному подвійному утримувачі ущільнювача завантажувального люку, звідки їх можна зручно дістати після завершення циклу.

## 14.7 Чищення барабана

Регулярно оглядайте барабан, щоб запобігти утворенню іржі.

Очистіть барабан спеціальними засобами для нержавіючої сталі.

### i

Завжди дотримуйтесь інструкцій, наведених на упаковці цих засобів.

Для ретельного очищення:

- Вийміть усю білизну з барабана.
- Запустіть програму Бавовна з найвищою температурою. Додайте невелику кількість порошкового миючого засобу в барабан, аби вимити будь-які залишки засобів для очищення.

### i

Інколи наприкінці циклу дисплей може показувати символ . Це рекомендація щодо проведення очищення барабана.

## 14.8 Очищення дозатора мийного засобу

Щоб запобігти можливим відкладенням сухого мийного засобу або пом'якшувача для тканин та/або утворення цвілі у дозаторі мийних засобів, слід час від часу виконувати наступну процедуру:

1. Відкрийте лоток дозатора. Натисніть фіксатор униз, як показано на малюнку, і витягніть лоток.

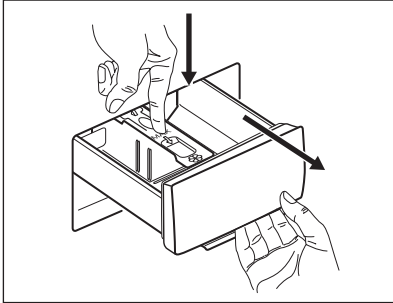

2. Зніміть верхню частину відділення для добавок, щоб полегшити процес очищення, та промийте її проточною теплою водою, щоб видалити залишки мийного засобу. Після очищення поверніть верхню частину на місце.

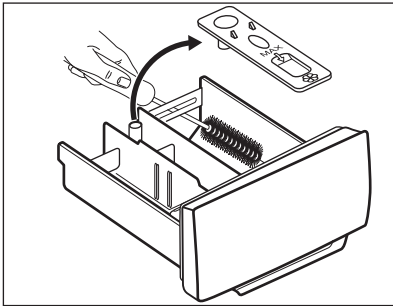

3. Переконайтеся, що всі залишки мийних засобів видалено з верхньої та нижньої частини ніші для лотка. Очистіть нішу за допомогою невеликої щітки.

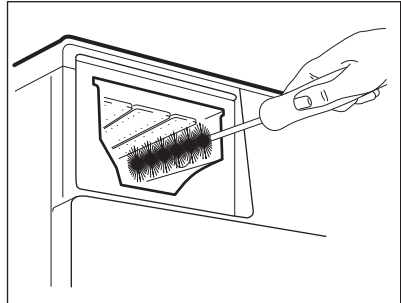

4. Вставте лоток для мийних засобів на напрямні і підштовхніть, щоб він став на місце. Запустіть програму полоскання без білизни в барабані.

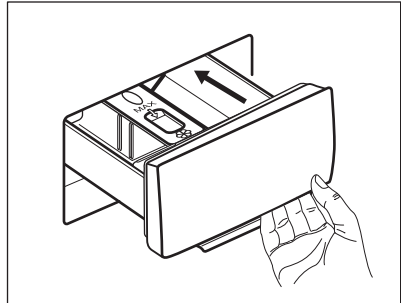

## 14.9 Прочищення зливного насосу

Регулярно перевіряйте зливний насос та переконайтеся, що він чистий.

Прочистьте зливний насос у наведених далі випадках.

- Прилад не зливає воду.
- Барабан не обертається.
- Під час роботи приладу чути незвичний шум через блокування зливного насоса.
- Дисплей показує код несправності **E20**

**⚠ ПОПЕРЕДЖЕННЯ!**

- Від'єднайте вилку від розетки.
- Не знімайте фільтр під час роботи приладу.
- Не очищуйте зливний насос, якщо вода у приладі гаряча. Зачекайте, доки вода охолоне.
- Повторіть крок 3 декілька разів, закриваючи та відкриваючи клапан, доки вода не перестане витікати.

Під час витягання фільтра завжди тримайте поруч ганчірку, щоб витерти розливу воду.

**Щоб прочистити насос виконайте наступні дії.**

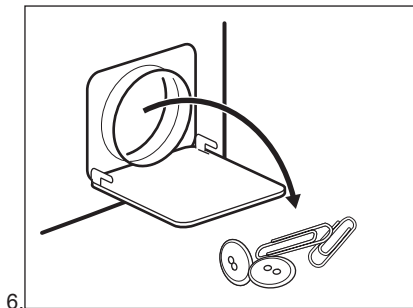
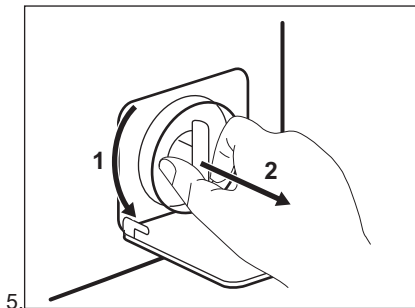
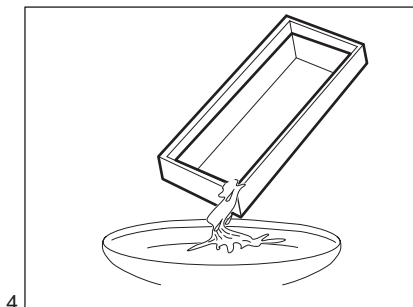
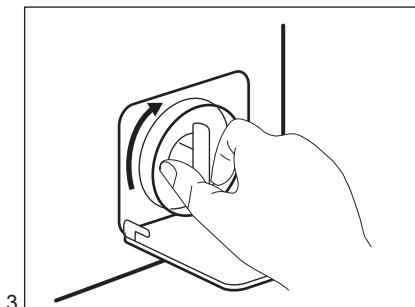
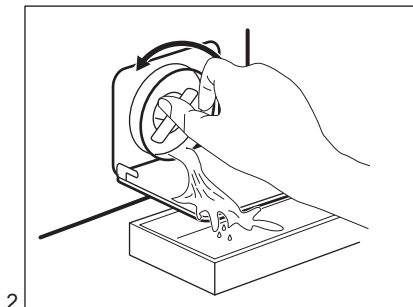
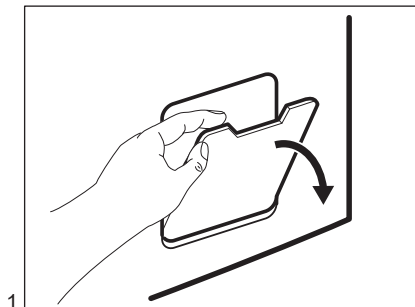



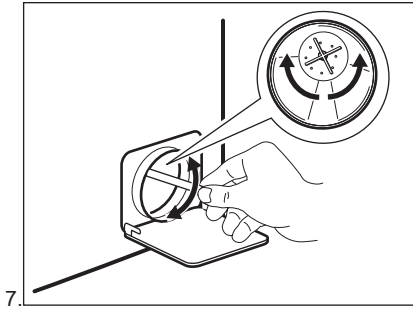

7.

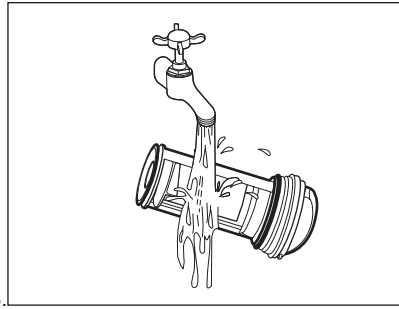

8.

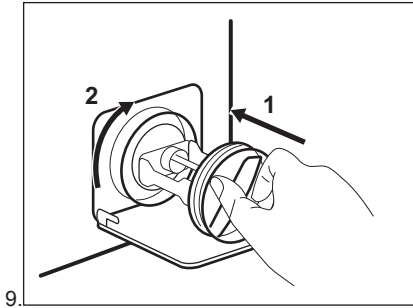

9.

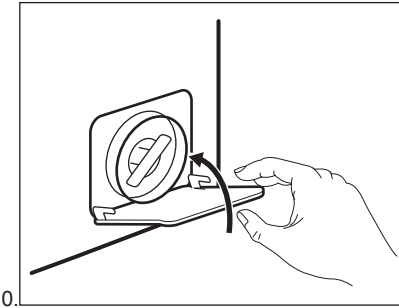

10.

### ⚠ ПОПЕРЕДЖЕННЯ!

Переконайтеся, що лопатка насоса обертається. Якщо вона не обертається, зверніться в авторизований сервісний центр. Подбайте також про те, щоб фільтр був правильно закручений. Це потрібно, щоб запобігти витіканню води.

Якщо ви зливаєте воду в екстремому порядку, потрібно знову ввімкнути систему зливання:

1. Додайте 2 літри води у відділення для основного прання дозатору миючого засобу.
2. Запустіть програму, щоб злити воду.

## 14.10 Очищення впускного шлангу та фільтра клапана

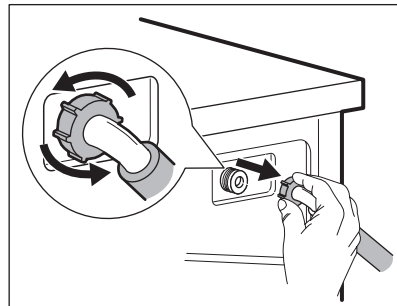
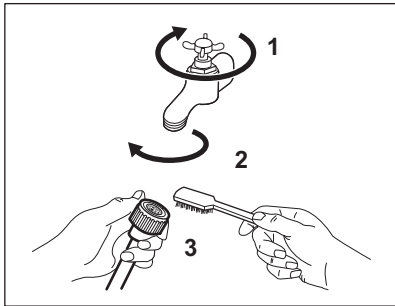

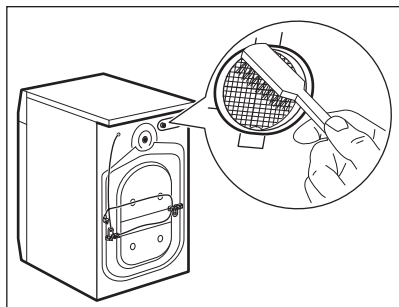

### 14.11 Екстрене зливання

Якщо прилад не зливає воду, виконайте процедуру, описану в розділі «Чищення зливного насосу». За необхідності почистіть насос.

Якщо ви зливаєте воду в екстремому порядку, потрібно знову ввімкнути систему зливання:

1. Додайте 2 літри води у відділення для основного прання дозатору миючого засобу.
2. Запустіть програму, щоб злити воду.

### 14.12 Небезпека дії морозу

Якщо прилад установлено в місці, де температура може досягати значень близько 0°C або падати нижче, злийте воду, що залишилась у впускному шлангу та зливному насосі.

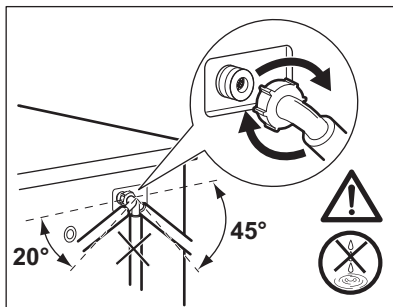

1. Від'єднайте вилку від розетки.
2. Закрийте водопровідний кран.
3. Помістіть обидва кінці впускного шланга в будь-яку ємність та зачекайте, доки вода витече з нього.
4. Спорожніть зливний насос. Див. розділ «Процедура екстремого зливання».
5. Після того як зливний насос спорожниться, знову встановіть впускний шланг.

#### **⚠ ПОПЕРЕДЖЕННЯ!**

Переконайтеся в тому, що температура перевищує 0 °C, перш ніж знову використовувати прилад. Виробник не несе відповідальності за пошкодження, спричинені низькими температурами.

## 15. УСУНЕННЯ ПРОБЛЕМ

### **⚠ ПОПЕРЕДЖЕННЯ!**

Див. розділи з інформацією щодо техніки безпеки.

### 15.1 Коди попереджень і можливі несправності

Прилад не запускається або зупиняється під час роботи. Спершу спробуйте знайти спосіб розв'язання проблеми (див. наведені нижче таблиці).

### **⚠ ПОПЕРЕДЖЕННЯ!**

Перш ніж виконувати будь-які перевірки, вимкніть прилад.

**У разі виникнення деяких проблем на дисплеї з'являється код попередження, і Старт/Пауза  може постійно блимати кнопка**

Проблема	Можливе усунення
<b>E10</b> Прилад не заповнюється водою належним чином.	<ul style="list-style-type: none"><li>• Переконайтеся, що водопровідний кран відкрито.</li><li>• Переконайтеся в тому, що тиск води не занадто низький. Для цієї інформації зверніться до місцевої служби водопостачання.</li><li>• Переконайтеся, що водопровідний кран не засмічено.</li><li>• Переконайтеся, що впускний шланг не має пошкоджень, що його не перегнуто й не перекручено.</li><li>• Переконайтеся в тому, що шланг подачі води під'єднано правильно.</li><li>• Переконайтеся в тому, що фільтр впускного шланга та фільтр клапана не засмічені. Див. розділ «Догляд та очищення».</li></ul>
<b>E20</b> Прилад не зливає воду.	<ul style="list-style-type: none"><li>• Переконайтеся, що зливний отвір не засмічено.</li><li>• Переконайтеся, що зливний шланг не перегнутий і не перекручений.</li><li>• Переконайтеся в тому, що фільтр зливу не засмічений. За потреби очистіть фільтр. Див. розділ «Догляд та очищення».</li><li>• Переконайтеся в тому, що зливний шланг приєднано правильно.</li><li>• Установіть програму зливу, якщо було обрано програму без фази зливу.</li><li>• Установіть програму зливу, якщо було обрано опцію, після завершення якої вода залишається в баку.</li></ul>
<b>E40</b> Дверцята приладу відчинено або зачинено неправильно.	<ul style="list-style-type: none"><li>• Переконайтеся, що дверцята належним чином зачинено.</li></ul>
<b>E91</b> Внутрішня помилка. Немає зв'язку між електронними компонентами приладу.	<ul style="list-style-type: none"><li>• Програму не було завершено належним чином або прилад зупинився зрано. Вимкніть прилад, а потім увімкніть його знову.</li><li>• Якщо код попередження з'являється знову, зверніться до авторизованого сервісного центру.</li></ul>
<b>ENO</b> Нестабільний рівень напруги в мережі.	<ul style="list-style-type: none"><li>• Зачекайте, доки напруга не стабілізується.</li></ul>

Якщо на дисплеї з'являються інші коди помилок, вимкніть та увімкніть прилад. Якщо проблема продовжиться, зверніться до авторизованого сервісного центру.

У разі виникнення інших проблем із пральною машиною зверніться до наведеної нижче таблиці на предмет пошуку можливих шляхів їхнього вирішення.

Проблема	Можливе усунення
Програма не активується.	<ul style="list-style-type: none"> <li>• Переконайтеся, що вилку під'єднано до розетки електромережі.</li> <li>• Переконайтеся, що дверцята приладу зачинено.</li> <li>• Переконайтеся, що на електрощиті немає пошкоджених запобіжників.</li> <li>• Переконайтеся в тому, що кнопку Старт/Пауза  натиснуто.</li> <li>• Якщо вибрано відкладений запуск, скасуйте це налаштування або дочекайтеся завершення зворотного відліку.</li> <li>• Вимкніть функцію захисту від доступу дітей, якщо її ввімкнено.</li> <li>• Перевірте положення перемикача на обраній програмі.</li> </ul>
Прилад наповнюється водою та відразу її зливає.	<ul style="list-style-type: none"> <li>• Переконайтеся в тому, що зливний шланг перебуває в правильному положенні. Можливо, шланг розміщено занадто низько. Див. «Інструкції з установлення».</li> </ul>
Фаза віджимання не виконується, або цикл прання триває довше, ніж зазвичай.	<ul style="list-style-type: none"> <li>• Установіть програму віджимання.</li> <li>• Переконайтеся в тому, що фільтр зливу не засмічений. За потреби очистіть фільтр. Див. розділ «Догляд та очищення».</li> <li>• Вручну поправте речі в барабані та повторно запустіть фазу віджимання. Ця проблема може бути спричинена проблемами розбалансування.</li> </ul>
Вода на підлозі.	<ul style="list-style-type: none"> <li>• Переконайтеся в тому, що муфти впускного шланга щільно затягнуті й протікання немає.</li> <li>• Переконайтеся в тому, що впускний і зливний шланги не пошкоджені.</li> <li>• Переконайтеся в тому, що ви використовуєте правильний мийний засіб і належну його кількість.</li> </ul>
Дверцята приладу не відчиняються.	<ul style="list-style-type: none"> <li>• Переконайтеся, що не було обрано програму прання, по закінченні якої вода залишається в барабані.</li> <li>• Переконайтеся, що програма прання завершена.</li> <li>• Установіть програму зливу або віджимання, якщо в барабані залишилася вода.</li> <li>• Переконайтеся, що прилад отримує електроживлення.</li> <li>• Ця проблема може бути спричинена несправністю приладу. Зверніться до авторизованого сервісного центру.</li> </ul>
Прилад видає незвичайний шум та вібрує.	<ul style="list-style-type: none"> <li>• Переконайтеся, що прилад вирівняно належним чином. Див. «Інструкції з установлення».</li> <li>• Переконайтеся в тому, що пакувальні матеріали та/або транспортувальні болти видалені. Див. «Інструкції з установлення».</li> <li>• Додайте більше білизни в барабан. Можливо, завантаження занадто мале.</li> </ul>
Тривалість програми збільшується або зменшується під час виконання програми.	<ul style="list-style-type: none"> <li>• Функція SensiCare System може регулювати тривалість програми відповідно до типу та обсягу білизни. Див. пункт «Визначення завантаження SensiCare System» у розділі «Щоденне користування».</li> </ul>
Незадовільні результати прання.	<ul style="list-style-type: none"> <li>• Збільште кількість мийного засобу або використовуйте інший мийний засіб.</li> <li>• Перед пранням використовуйте спеціальні засоби для видалення стійких плям.</li> <li>• Переконайтеся в тому, що встановлено правильну температуру.</li> <li>• Зменште завантаження білизни.</li> </ul>

Проблема	Можливе усунення
----------	------------------

Завеликий обсяг піни в барабані під час циклу прання.	<ul style="list-style-type: none"> <li>Зменште кількість мийного засобу.</li> </ul>
---	---

Після перевірки ввімкніть прилад. Виконання програми продовжується з того моменту, коли його було перервано.

Якщо проблема виникне знову, зверніться до авторизованого сервісного центру.

Дані, необхідні для сервісного центру, указано на табличці з технічними даними.

## 16. ПОКАЗНИКИ СПОЖИВАННЯ



Зазначені показники отримано в лабораторних умовах із застосуванням відповідних стандартів. Різні чинники, зокрема кількість і тип білизни та температура навколишнього середовища, можуть призводити до зміни даних. Тиск води, напруга в мережі електроживлення та температура води на вході також можуть впливати на тривалість виконання програми прання.







Технічні характеристики може бути змінено без попередження для покращення якості продукту.



Технологія Prosense може змінювати тривалість прання та показники споживання під час виконання програми прання. Для отримання детальної інформації, див. «Визначення завантаження за технологією Prosense в розділі «Щоденне користування».

Програми	Завантаження (кг)	Споживання електроенергії (кВт-год)	Споживання води (л)	Приблизна тривалість виконання програми (хв)	Залишок вологості (%) <sup>1</sup>
Бавовна 90 °C	6.0	1.90	70	200	53.00
Бавовна 60 °C	6.0	1.10	65	200	53.00
Бавовна 20 °C	6.0	0.20	65	140	53.00
Синтетика 40 °C	3.0	0.60	65	135	35.00
Делікатні речі 30 °C	2.0	0.30	40	60	35.00

Програми	Завантаження (кг)	Споживання електроенергії (кВт·год)	Споживання води (л)	Приблизна тривалість виконання програми (хв)	Залишок ва вологість (%) <sup>1)</sup>
Вовна 30°C	1.0	0.20	40	65	30.00
<b>Стандартні програми для бавовни</b> 					
Стандартна бавовна 60°C 	6.0	0.67	48	260	53.00
Стандартна бавовна 60°C 	3.0	0.33	29	195	53.00
Стандартна бавовна 40°C 	3.0	0.29	29	190	53.00
<b>1)</b> Наприкінці фази віджимання.					
<b>Режим «Вимкнено» (Вт)</b>		0.50			
<b>Режим «Залишити ввімкненим» (Вт)</b>		0.50			

## 17. ПРОБЛЕМА З ЖИВЛЕННЯМ ВІД МЕРЕЖІ

У разі короткочасної або тривалої перерви електропостачання пральна машина припиняє роботу, особливо коли навантаження на електричну мережу перевищує максимальне номінальне навантаження — 2000 Вт. Це може призвести до зменшення напруги живлення нижче допустимого значення — 185 В.

У разі такої перерви, в більшості випадків, необхідно лише дочекатися відновлення напруги живлення.



Щоб уникнути цих перерв, рекомендуємо наступне:

- Використовувати пральну машину, коли електричну мережу не перевантажено (наприклад, вночі).
- Переконатися в тому, що не ввімкнено інші електроприлади.

## 18. ЕКСПРЕС-ДОВІДНИКИ

### 18.1 Щоденне використання

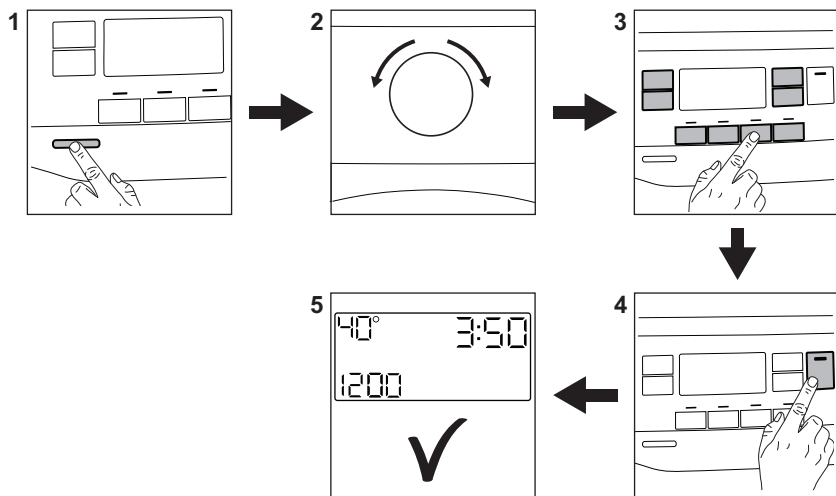

Вставте вилку в розетку.

Відкрийте водопровідний кран.

Завантажте білизну.

Додайте мючий засіб та інші засоби для білизни у відповідне відділення дозатора мючих засобів.

1. Натисніть кнопку **Увімкн./Вимкн.**, щоб увімкнути прилад.
2. Поверніть перемикач програм на бажану програму.

3. Встановіть бажані опції за допомогою відповідних сенсорних кнопок.

4. Щоб розпочати програму, торкніться кнопки **Старт/Пауза** .

5. Прилад починає роботу. Після завершення програми вийміть білизну.



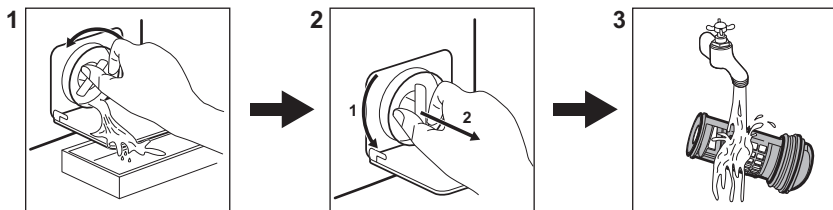

Натисніть кнопку **Увімкн./Вимкн.**, щоб вимкнути прилад.

### 18.2 Очищення фільтра зливного насоса



Регулярно очищуйте фільтр і, особливо, якщо на дисплеї з'являється код попередження **E20**.

### 18.3 Програми

Програми	Завантаження	Опис виробу
<b>Бавовна</b>	6.0 кг	Білі та кольорові бавовняні вироби.
 <b>Бавовна Еко</b>	6.0 кг	Білі та кольорові бавовняні вироби. Стандартні програми для оцінювання класу енергоефективності.
<b>Синтетика</b>	3.0 кг	Вироби з синтетичних або змішаних тканин.
<b>Тонкі тканини</b>	2.0 кг	Вироби з делікатних тканин, наприклад акрилу, віскози чи поліестеру.
<b>Швидко 14 хв.</b>	1.0 кг	Вироби з бавовни та синтетики з незначним забрудненням, або які вдягали один раз.
<b>Полоскання</b>	6.0 кг	Усі типи тканин, крім виробів із вовни й дуже делікатних тканин. Програма для полоскання і віджимання.
<b>Віджим/Злив</b>	6.0 кг	Усі типи тканин, крім виробів із вовни й дуже делікатних тканин. Програма для віджимання білизни і зливання води.
 <b>Анти-Алергія</b>	6.0 кг	Білі бавовняні речі. Ця програма видаляє понад 99,99 % бактерій і вірусів <sup>1)</sup> Вона також забезпечує належне зменшення кількості алергенів.
<b>Дитячий одяг</b>	2.0 кг	Делікатний цикл, підходить для дитячого одягу.
 <b>Шовк</b>	0.5 кг	Спеціальна програма для виробів із шовкових і змішаних синтетичних тканин.
 <b>Вовна/Ручне</b>	1.0 кг	Вироби з вовни, призначені для прання в пральних машинах, а також вироби з вовни та делікатних тканин, придатні для ручного прання.
<b>Спорт</b>	3.0 кг	Спортивний одяг.
 <b>Куртки</b>	1.5 кг <sup>2)</sup> 1.0 кг <sup>3)</sup>	Сучасний верхній спортивний одяг.
<b>Денім</b>	1.5 кг	Джинсовий одяг.

1) Протестовано на Staphylococcus aureus, Enterococcus faecium, Candida albicans, Pseudomonas aeruginosa та MS2 Bacteriophage у зовнішньому тестуванні, проведеному Swissatest Testmaterialien AG у 2021 р. (Звіт про тестування № 202120117).

2) Програма прання.

3) Програма прання та фаза відновлення водовідштовхуючих властивостей.

## 19. ОХОРОНА ДОВКІЛЛЯ

Здавайте на повторну переробку матеріали, позначені відповідним

символом . Викидайте упаковку у відповідні контейнери для вторинної



сировини. Допоможіть захистити навколишнє середовище та здоров'я інших людей і забезпечити вторинну переробку електричних і електронних приладів. Не викидайте прилади, позначені відповідним символом , разом з іншим домашнім

сміттям. Поверніть продукт до заводу із вторинної переробки у вашій місцевості або зверніться до місцевих муніципальних органів влади.





**electrolux.com**

155285290-A-052024



**CE**