

# interline

## ІНСТРУКЦІЯ З МОНТАЖУ ТА ЕКСПЛУАТАЦІЇ

ДО ВБУДОВАНОЇ ДУХОВОЇ ШАФИ  
FZ 584 MCH BA

Перед використанням продукції  
Interline™ уважно ознайомтеся з цією  
інструкцією.

У разі виникнення труднощів з  
використанням продукту зверніться  
до сервісного центру:

 0 800 30 33 34



скануйте для переходу  
на офіційний сайт

## Зміст

<b>ВСТУП</b> .....	3
<b>1. ЗАСТЕРЕЖЕННЯ З БЕЗПЕКИ</b> .....	3
<b>2. ВСТАНОВЛЕННЯ ВИРОБУ</b> .....	4
<b>3. ЗНАЙОМСТВО З ПРОДУКТОМ</b> .....	7
<b>4. ЕНЕРГОЕФЕКТИВНЕ ВИКОРИСТАННЯ</b> .....	10
<b>5. АКСЕСУАРИ</b> .....	11
<b>6. ДОГЛЯД ТА ОБСЛУГОВУВАННЯ</b> .....	11
<b>7. ВИПРАВЛЕННЯ НЕСПРАВНОСТЕЙ</b> .....	12
<b>8. ЗАХИСТ НАВКОЛИШНЬОГО СЕРЕДОВИЩА</b> .....	12
<b>ТЕХНІЧНІ ХАРАКТЕРИСТИКИ</b> .....	14

## ВСТУП

Дякуємо Вам за вибір одного з наших продуктів. Переконайтесь, що Ви отримали прилад без ушкоджень. При виявленні пошкоджень зверніться до торгівельної організації, де Ви придбали прилад.

Перед початком використання, уважно прочитайте інструкцію з експлуатації. Важливо зберігати посібник для її використання в майбутньому. Якщо пристрій буде продано або передано іншому власнику, або якщо Ви зміните місце проживання і залишите пристрій, збережіть посібник з приладом, щоб новий власник міг ознайомитися з функціонуванням пристрою та відповідними правилами безпеки.

## 1. ЗАСТЕРЕЖЕННЯ З БЕЗПЕКИ

- При першому ввімкненні приладу від нього може йти неприємний запах. Це пов'язано з засобом для склеювання, що використовується для ізоляції деталей у камері. Перед першим використанням, дайте порожньому пристрою пропрацювати 90 хвилин при температурі 250°C з увімкненою функцією конвекції, для очищення внутрішньої частини від різних домішків.

- Під час першого використання може виділятися невелика кількість диму та специфічного запаху, це нормально. Якщо це трапиться, просто зачекайте, доки запах не зникне, перед тим як ставити їжу в духову шафу.

- Будь ласка, використовуйте продукт у добре провітрюваному приміщенні.
- Пристрій та його частини можуть сильно нагріватися під час використання, будьте обережні. Діти, віком менше 8 років, не мають користуватися приладом самостійно, лише під наглядом.

- Вимкніть пристрій негайно, якщо помітили на ньому тріщини, щоб уникнути можливого ураження електричним струмом.

- Цим приладом можуть користуватися діти у віці від 8 років і старше, а також люди зі зниженими фізичними, сенсорними або розумовими можливостями або відсутністю досвіду та знань, якщо їм надано нагляд чи інструкцію щодо використання приладу безпечним способом та вони розуміють усі небезпеки. Діти не повинні гратися з приладом, займатись чищенням та обслуговуванням без нагляду.

- Пристрій сильно нагрівається під час роботи. Будьте обережними.
- Не дозволяйте дітям наближатися до пристрою, що працює, особливо коли працює гриль.
- Перед заміною лампи всередині духової шафи, відключіть її від електроживлення. Це вбереже Вас від можливого удару струмом.

- Запобіжні пристрої відключення повинні бути вбудовані в електропроводку відповідно до її специфікацій.

- Наглядайте за дітьми, вони не повинні гратися з пристроєм.
- Цей пристрій не призначений для використання дітьми чи людьми з обмеженими фізичними, сенсорними або розумовими можливостями чи відсутністю досвіду та знань без нагляду, чи якщо їм не було надано інструкцій щодо безпечного використання приладу.

- Пристрій та його частини можуть сильно нагріватися під час роботи. Тримайте малих дітей на безпечній дистанції.

- Багатополюсний вимикач має бути вмонтований в домашню електромережу з дотриманням усіх стандартів влаштування електромереж.

- Якщо кабель живлення пошкоджений, його необхідно замінити. Цю процедуру має виконувати персонал сервісного центру чи аналогічно кваліфікований персонал для уникнення можливих небезпек.

- Не використовуйте жорсткі абразивні миючі засоби чи гострі предмети для очищення скляних дверей. Вони можуть подряпати поверхню, що може призвести до розбиття скла в майбутньому.

- Використовуйте лише температурний зонд, рекомендований для цієї духовки.
- Не використовуйте пароочисник для чищення пристрою.
- Пристрій не призначений для керування за допомогою зовнішнього таймера чи окремої системи дистанційного керування.

### Важливі застереження

- Носіть одяг при використанні приладу. Не торкайтесь духової шафи вологими чи мокрими руками та/або ногами.

- Не відкривайте двері часто під час роботи духової шафи.
- Цей пристрій має встановити та підготувати до роботи особа, яка має відповідну кваліфікацію. Виробник не відповідальний за шкоду, що була спричинена неправильним розташуванням чи встановленням пристрою неавторизованим персоналом.

- Не кладіть нічого на відчинені дверцята пристрою. Це може розбалансувати пристрій чи зламати дверцята.

- Деякі частини приладу можуть залишатися теплими протягом тривалого проміжку часу. Необхідно зачекати доки частини, які нагріваються, охолонуть.
- Якщо Ви не плануєте використовувати пристрій протягом тривалого періоду часу, вимкніть його від електромережі.

## Забезпечення відповідності

Розпакувавши пристрій, переконайтесь, що він не має пошкоджень. Якщо ви маєте будь-які сумніви в цілісності приладу, не користуйтеся ним: Зв'яжіться з магазином, де Ви придбали пристрій. Зберігайте пакувальний матеріал, такий як поліетиленові пакети, полістирол в недоступному для дітей місці, оскільки вони небезпечні для дітей.

## 2. ВСТАНОВЛЕННЯ ВИРОБУ

Якщо є якісь розбіжності між ілюстрацією та реальним продуктом, будь ласка, враховуйте розміри реального продукту.

### ВСТАНОВЛЕННЯ РУЧКИ ДВЕРЦЯТ

1. Закріпіть обидва кінці дверної ручки на двох металевих кільцях на дверному склі.
2. Перемістіть ручку дверцял паралельно вправо так, щоб вона повністю прилягала до скла дверцял духовки.
3. Після встановлення ручка буде відцентрована відносно дверного скла ліворуч і праворуч.



Схема монтажу для вертикальної шафи наведена нижче:



1. Товщина дошки корпусу - 20 мм.
2. Якщо розетка встановлюється на задній панелі приладу, глибина отвору шафи повинна бути збільшена з мінімум 590 мм до 620 мм.
3. Розміри на малюнках вказані в мм.

Схема монтажу для горизонтальної шафи (без варильної поверхні над нею) наведена далі:

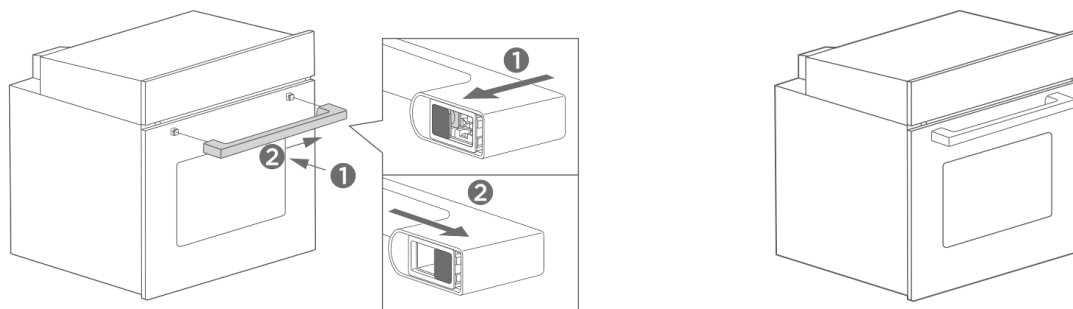
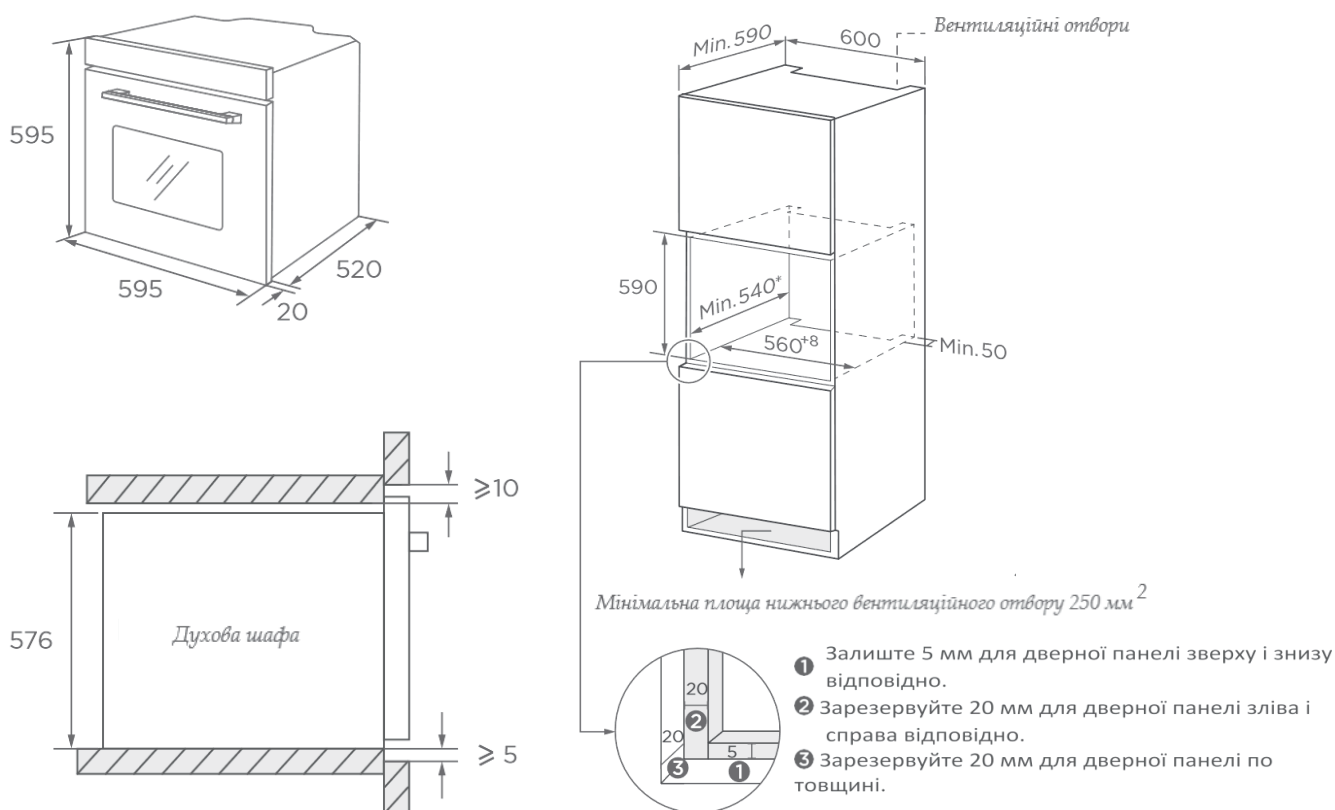
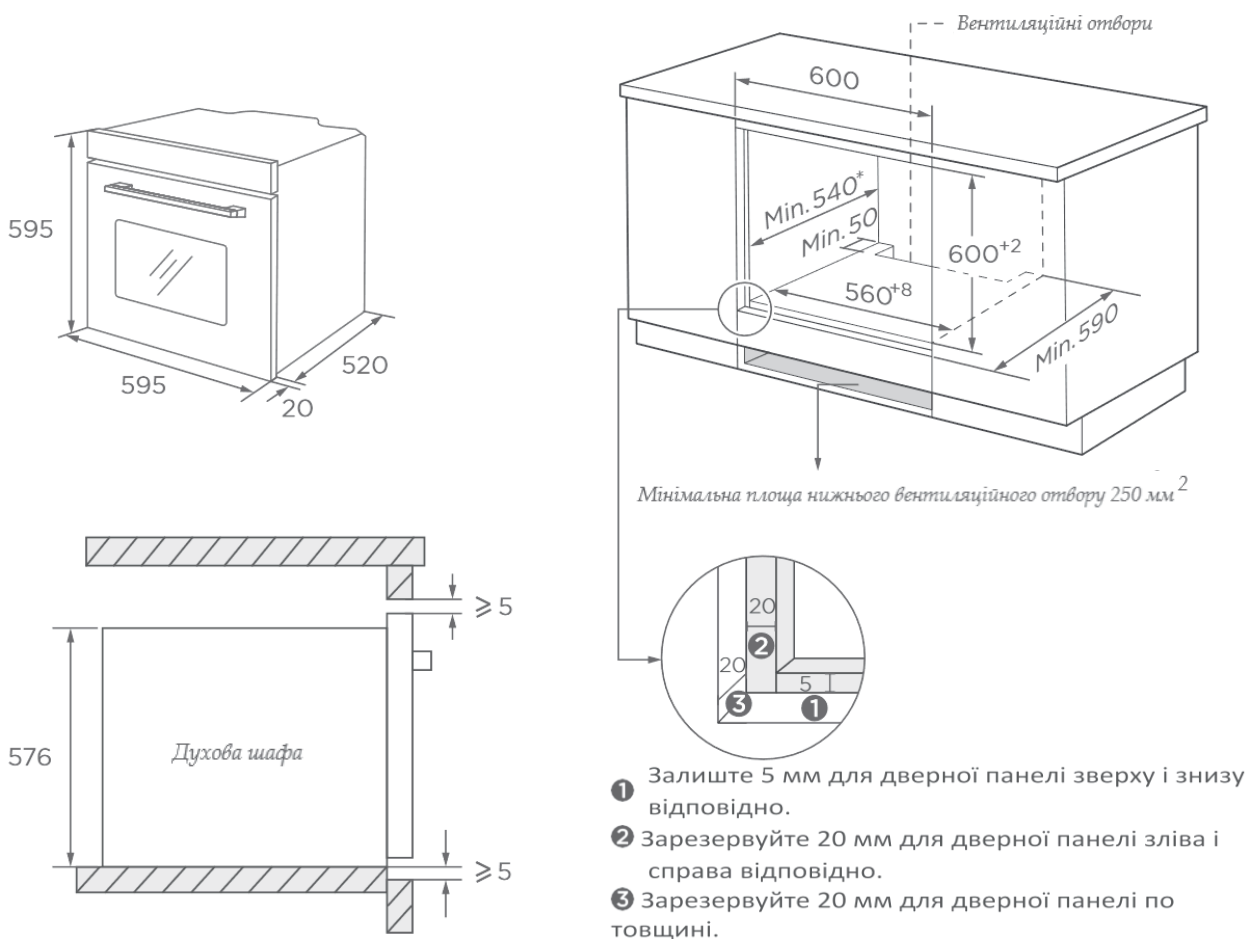

Якщо варильна поверхня буде розташовуватися над духовою шафою, то:

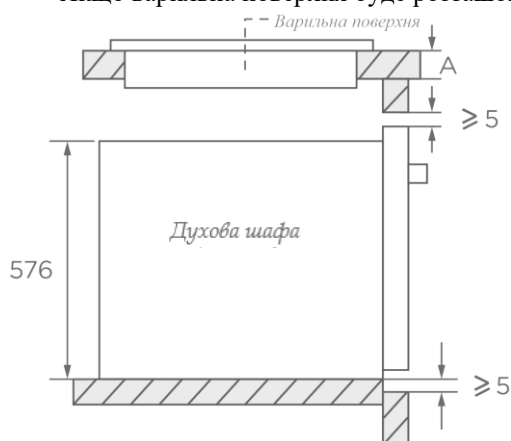

Якщо прилад встановлюється під варильною поверхнею, мінімальна товщина стільниці (А) показана нижче:

Тип варильної поверхні	Розмір А, мм
Індукційна варильна поверхня	37
Індукційна варильна поверхня з зоною готування по всій площі приладу	47
Газова поверхня	30
Електрична поверхня	27

1. Товщина дошки корпусу - 20 мм.
2. Якщо розетка встановлюється на задній панелі приладу, глибина отвору шафи повинна бути збільшена з мінімум 590 мм до 620 мм.
3. Розміри на малюнках вказані в мм.

## ВАЖЛИВІ ІНСТРУКЦІЇ ЩОДО ВСТАНОВЛЕННЯ



### ОБОВ'ЯЗКОВО!

1. Безпечна робота цього приладу може бути гарантована лише в тому випадку, якщо він був встановлений особами, що мають відповідну кваліфікацію, відповідно до цієї інструкції з монтажу. Виробник не відповідальний за шкоду, що була спричинена неправильним розташуванням чи встановленням пристрою неавторизованим персоналом
2. Весь процес встановлення потребує професійних монтажників. Під час монтажу вдягайте захисні рукавички, щоб уникнути подряпин або ураження електричним струмом.
3. Встановлені блоки повинні бути термостійкими до 90°C, а прилеглі до них фасади - до 70°C.
4. Будь ласка, використовуйте розетку на 16А.



### ЗАБОРОНЕНО!

1. Не встановлюйте прилад за декоративними дверима або дверцятами кухонного гарнітура, оскільки це може призвести до перегріву приладу.
2. Після розпакування перевірте прилад на наявність пошкоджень. Не підключайте прилад, якщо він був пошкоджений під час транспортування.
3. Не перекривайте вентиляційні отвори приладу та зазор між шафою і приладом.
4. Будьте особливо обережні під час переміщення або встановлення приладу. Прилад дуже важкий, не піднімайте його за ручку дверцят!
5. Якщо шнур живлення або штепсельна вилка пошкоджені, негайно припиніть використання приладу, щоб уникнути пожежі, ураження електричним струмом або інших травм.



### ЗАБОРОНЕНО!

1. Будьте дуже обережні під час переміщення або встановлення приладу, щоб уникнути пошкодження приладу або пошкодження шаф.
2. Перед початком роботи приладу видаліть з порожнини всі пакувальні матеріали та приладдя.
3. Розетка повинна бути доступною для користувачів (наприклад, поруч із шафою) для легкого вимкнення живлення.
4. Після завершення встановлення переконайтеся, що вилка живлення надійно вставлена в розетку.
5. Будь ласка, зверніться до «Схеми монтажу», щоб дізнатися про вимоги до глибини шафи. Зазор між нижньою панеллю шафи та задньою панеллю (або стіною) повинен бути не менше 50 мм.

## ЕТАПИ ВСТАНОВЛЕННЯ

1. Будь ласка, налаштуйте шафу відповідно до «Схеми монтажу».
2. Перед встановленням, будь ласка, перевірте наявність робочої розетки із відповідним заземленням, а також перевірте, чи відповідають розміри шафи вимогам до встановлення.
3. Розмістіть прилад у спеціально відведених місцях на кухні, встановіть його у вертикальну чи горизонтальну шафу та підключіть електроживлення.
4. Щоб знайти отвори для кріплення, відкрийте дверцята приладу і подивіться на бічну раму приладу.
5. Закріпіть прилад на шафі за допомогою двох гумових заглушок А і гвинтів В, що входять до комплексу постачання приладу.

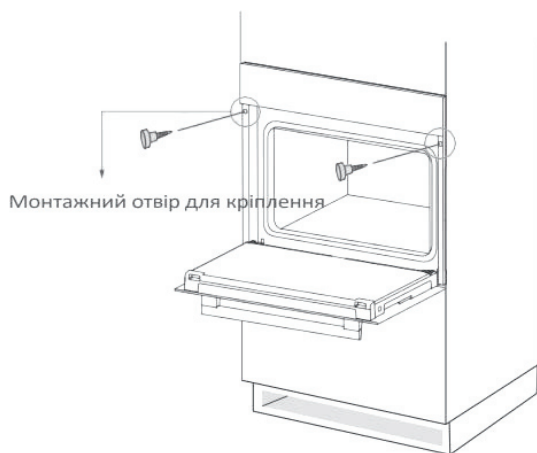

### 3. ЗНАЙОМСТВО З ПРОДУКТОМ

#### ДУХОВА ШАФА

Виймаючи їжу, будь ласка, одягайте теплоізоляційні рукавички, щоб запобігти опікам! У момент відкриття дверцят печі зверніть увагу на пару. Будь ласка, відкривайте дверцята під невеликим кутом, щоб уникнути попадання пари на обличчя.

Реальний пристрій може відрізнятися від того, що зображений на схемі, адже ми постійно працюємо над тим, щоб наша продукція ставала кращою.

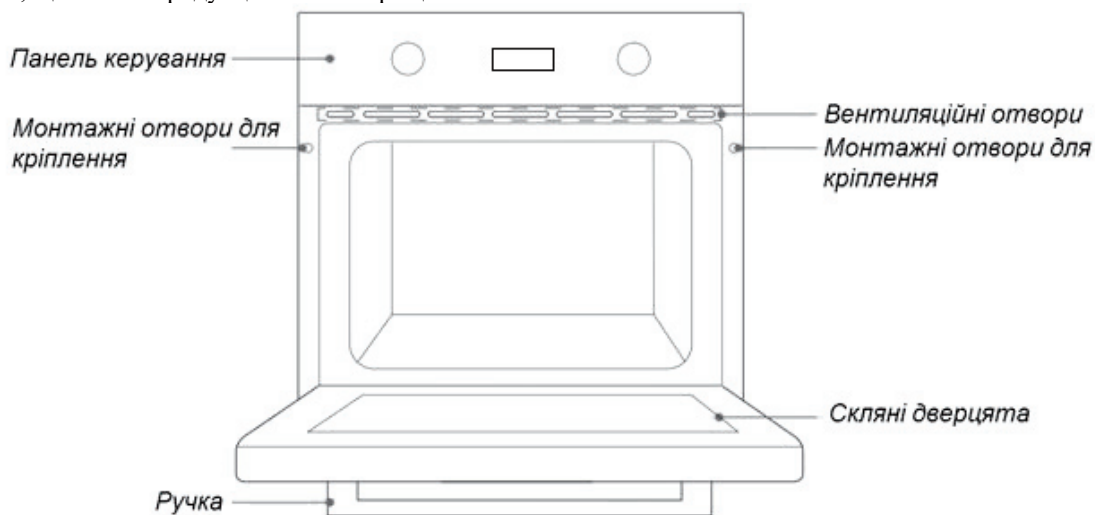



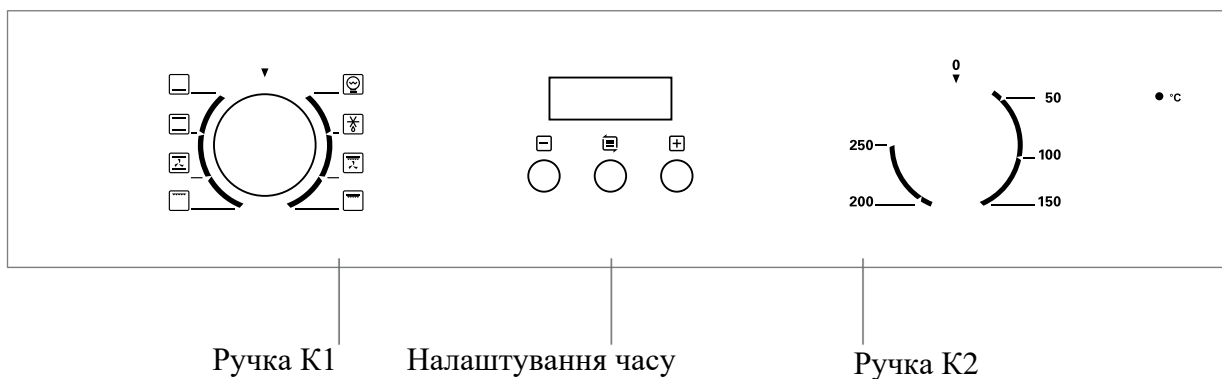

#### ПАНЕЛЬ КЕРУВАННЯ



#### ФУНКЦІЇ

Назва функції	Короткий опис
	Освітлення Вмикає лампу всередині камери готування та дозволяє спостерігати за процесом.
	Розморожування Циркуляція повітря кімнатної температури забезпечує швидке розморожування заморожених продуктів (без використання нагрівальних елементів).
	Конвекція + вентилятор Разом працюють два нагрівальних елементи та вентилятор, що дозволяє нагрівати їжу швидко та рівномірно.
	Подвійний гриль Два нагрівальні елементи у верхній частині духовки працюють одночасно. Підходять для смаження великих шматків м'яса.







	Гриль	Підходить для запікання невеликої кількості їжі. Будь ласка, використовуючи цей режим розміщуйте деко з їжею на середньому рівні.
	Звичайний + вентилятор	Поєднання вентилятора з верхнім і нижнім нагрівальними елементами забезпечує більш рівномірне проникнення тепла і дозволяє більш рівномірно підрум'янювати страву, зазвичай використовується для приготування м'яса.
	Звичайний (верхній та нижній нагрівальні елементи)	Верхній і нижній нагрівальні елементи працюють разом, ідеально підходить для випікання великих тортів.
	Нижній нагрівальний елемент	Нагрівання здійснюється за допомогою нижнього нагрівального елемента. В основному використовується для підтримання тепла та утворення скоринки.

## ПЕРЕД ПЕРШИМ ВИКОРИСТАННЯМ

1. Духовку не можна експлуатувати, доки вона не буде правильно встановлена.
2. Щоб уникнути пожежі, видаліть усі транспортні захисні матеріали та переконайтеся, що в духовці немає залишків пакувальних матеріалів та аксесуарів (наприклад, пінопласту, картону, решітки для гриля і т. д.).
3. Промийте робочу камеру духовки та аксесуари мильним розчином і витріть насухо м'якою ганчіркою.
4. Відкрийте в приміщенні вікна та увімкніть витяжки для кращої вентиляції.
5. Не пускайте дітей і домашніх тварин на кухню і зачіняйте двері суміжних приміщень.
6. Після підключення живлення використовуйте функцію, час і температуру, вказані в таблиці нижче, щоб усунути запахи в камері.
7. Після першого використання, будь ласка, відкрийте дверцята духовки під невеликим кутом і дочекайтеся повного охолодження.

	Функція	Температура	Час
	Звичайний	250°C	0,5 – 1 година





## НАЛАШТУВАННЯ ГОДИННИКА

1. Натисніть «» чи «» для встановлення значення годин.
2. Натисніть «» для підтвердження.
3. Натисніть «» чи «» для встановлення значення хвилин.
4. Натисніть «» для завершення налаштування годинника.

## УВІМКНЕННЯ ДУХОВОЇ ШАФИ



1. Встановіть час;
2. Поверніть ручку K1, щоб вибрати функцію приготування;
3. Поверніть ручку K2, щоб відрегулювати температуру.

### ПРИМІТКА

1. При встановленні режиму «» чи «» після завершення таймера духовка піч вимкнеться автоматично.
2. При роботі в ручному режимі чи в режимі звукового сповіщення необхідно перевести ручки вибору функції та температури в положення «» після завершення готування. Натисніть й утримуйте клавіші «» та «» протягом 3 секунд для переведення приладу в режим очікування.



## ПЕРЕХІД МІЖ РЕЖИМАМИ

В режимі очікування, натисніть та утримуйте клавішу «» більше 3 секунд для переходу в ручний режим. На панелі керування загориться індикатор «». Натисніть кілька разів «» для зміни режимів. Доступні такі режими: ручний режим, режим звукового нагадування, режими dur та End.



Після вибору необхідного режиму за потреби оберіть бажану функцію та температуру.

### РЕЖИМ MANUAL (ручний режим)

У ручному режимі на дисплеї відображається поточний час і символ «». Піч увімкнена, а час приготування контролюється користувачем.



#### ПРИМІТКА



1. У ручному режимі після 5 годин бездіяльності час на дисплеї починає блимати аби переконатися, що піч не була залишена увімкненою випадкового. Якщо не натиснути жодну з клавіш керування, то духову піч увійде в режим очікування. Після 10 годин бездіяльності вимкнеться дисплей.



2. Коли час на дисплеї починає блимати в ручному режимі й ви хочете продовжити використовувати духову шафу, то для цього натисніть будь-яку клавішу. Або натисніть й утримуйте кнопки «» та «» одночасно більше 3 секунд для переходу в режим очікування.



### Режим MINUTE MINDER (звукове нагадування)



Цей режим використовується лише як функція нагадування. Після завершення відліку таймера пролунає звуковий сигнал.

1. Натисніть клавішу «», щоб вибрати функцію нагадування. На дисплеї з'являться відповідні символи «» та «» та почнуть блимати.

2. Натисніть кнопку «» чи «», щоб налаштувати час, коли має прозвучати звуковий сигнал (спосіб налаштування такий самий, як і у розділі «Налаштування годинника»).

3. Після налаштування натисніть клавішу «», щоб підтвердити налаштування будильника, а іконка «» перестане блимати й буде горіти постійно.





4. Коли час закінчиться, прозвучить звуковий сигнал, а на екрані почне блимати символ «». Натисніть будь-яку клавішу, щоб вимкнути нагадування, символ «» згасне.



5. Натисніть й утримуйте кнопки «» та «» одночасно більше 3 секунд для переходу в режим очікування, якщо не плануєте більше використовувати пристрій.

### Режим DUR (готування протягом певного часу)

Використовуйте цю функцію для готування страв протягом певного часу. Помістіть страву в духову піч, оберіть бажану функцію та встановіть температуру. Максимальний час роботи складає 10 годин.

1. Натисніть на клавішу «» кілька разів, доки на дисплеї не з'явиться напис «dur».



2. Натисніть кнопку «» чи «», щоб встановити час тривалості готування (спосіб налаштування такий самий, як і у розділі «Налаштування годинника»). Після підтвердження встановленого часу натисніть клавішу «» для підтвердження та початку роботи приладу. У цей час іконки «» та «» постійно будуть горіти на дисплеї.



3. Після завершення відліку духову піч припинить свою роботу та сповістить вас звуковим сигналом. Також символ «» почне блимати. Після повернення ручок вибору функцій та температури у вихідне положення, натисніть будь-яку клавішу для вимкнення звукового сигналу. Натисніть та утримуйте клавішу «» більше трьох секунд для вибору ручного режиму та продовжити використання духової печі.



### Режим END (встановлення часу, коли готування має завершитися)

Приготування починається відразу й закінчується у визначений час. Помістіть страву в духову піч, оберіть бажану функцію та встановіть температуру.

1. Натисніть на клавішу «» кілька разів, доки на дисплеї не з'явиться напис «End».



2. Натисніть кнопку «» чи «», щоб встановити час завершення готування (спосіб налаштування такий самий, як і в розділі «Налаштування годинника»).

Після підтвердження встановленого часу натисніть клавішу «» для підтвердження та початку роботи приладу. У цей час іконки «» та «» постійно будуть горіти на дисплеї.

3. Коли час завершення буде відповідати поточному часу, пролунає звуковий сигнал, що вказує на завершення приготування. Піктограма «» зникне, а піктограма «A» почне блимати. Після повернення ручок вибору функцій та температури у вихідне положення, натисніть будь-яку клавішу для вимкнення звукового сигналу. Натисніть та утримуйте клавішу «» більше трьох секунд для вибору ручного режиму та продовжити використання духової печі.





## ГОТУВАННЯ В ПОВНІСТЮ АВТОМАТИЧНОМУ РЕЖИМІ

Використовуйте цей режим для початку готування через заздалегідь визначений час та з попередньо встановленою тривалістю готування страви. Помістіть страву в духову піч, оберіть бажану функцію та встановіть температуру.

1. Натисніть на клавішу «» кілька разів, доки на дисплеї не з'явиться напис «dur». Використовуйте клавіші «» чи «», щоб встановити час тривалості готування.

2. Натисніть клавішу «» для підтвердження. На дисплеї відобразиться поточний час, а символ «A» буде горіти постійно.

3. Натискайте «», доки на дисплеї не відобразиться «End».

4. Використовуйте клавіші «» чи «», щоб встановити час завершення готування. Натисніть «» для підтвердження. На дисплеї відобразиться поточний час, а символ «A» буде горіти постійно. Символ «» зникне до того, часу як має початись готування.



Ви можете відкласти початок приготування максимум на 23 години 59 хвилин від поточного часу. Піч почне роботу в час, розрахований шляхом віднімання часу приготування від встановленого часу завершення, і зупиниться у встановлений час завершення. По завершенню готування пролунає звуковий сигнал, а символ "A" почне блимати. Після того, встановить ручки вибору функції та температуру в положення "●". Для вимкнення звукового сигналу натисніть будь-яку клавішу.

Натисніть та утримуйте клавішу «» більше трьох секунд для переведення приладу в ручний режим для продовження використання духової шафи.

### ПРИМІТКА



Після налаштування автоматичного режиму час неможливо змінити в процесі. Для зміни параметрів необхідно вимкнути поточний відлік та пройти усі кроки з налаштування автоматичного режиму ще раз.

### ПІДКАЗКИ

1. Утримуйте клавіші «» чи «» більше 3 секунд для швидшого встановлення бажаних значень таймера тощо.

2. Духова шафа автоматично перейде до ручного режиму у випадку бездіяльності протягом 5 хвилин при налаштування будь-якого режиму.

3. Під час налаштування будь-якого режиму натисніть й утримуйте клавішу «» протягом 3 секунд для скасування поточних налаштувань та швидкого переходу до ручного режиму.

4. Щоб перейти в режим очікування під час встановлення часу натисніть й утримуйте одночасно клавіші «» та «» більше 3 секунд. Пролунає звуковий сигнал.

5. Щоб випалити залишки їжі з поверхонь духової шафи та її аксесуарів ми радимо увімкнути прилад на 15 хвилин при 200°C.

## 4. ЕНЕРГОЕФЕКТИВНЕ ВИКОРИСТАННЯ

1. Витягніть усі аксесуари, що Вам не знадобляться в даний момент.

2. Не відкривайте двері під час роботи пристрою.

3. Якщо Ви відкрили двері під час роботи пристрою, вимкніть лампу (без зміни налаштувань температури).

4. Зменшіть температуру до 50°C та переконайтесь, що вентилятор вимкнений, за 5-10 хвилин до закінчення приготування страви. Використовуйте тепло всередині, щоб страву дійшла сама.

5. Використовуйте конвекцію завжди, коли це доречно (\*залежить від моделі).

6. Ви можете готувати та запікати на кількох рівнях одночасно використовуючи конвекцію (\*залежить від моделі).

7. Якщо страви не сумісні для готування одночасно, Ви можете готувати страви одна за однією, використовуючи тепло від попередньо приготованої страви.
8. Не використовуйте попередній нагрів для порожньої духової шафи без необхідності. Якщо попередній розігрів необхідний, то починайте готувати їжу відразу, як необхідна температура була досягнута (\*залежить від моделі).
9. Не використовуйте фольгу для накриття нижньої частини камери для готування їжі.
10. Використовуйте таймер та щуп завжди, коли це можливо (\*залежить від моделі).
11. Використовуйте легкі форми для запікання та посуд з темним матовим покриттям. Уникайте використання великих, важких аксесуарів зі світло відбиваючою поверхнею, наприклад з нержавіючої сталі чи алюмінію.

## 5. АКСЕСУАРИ

В цьому розділі ми розповімо про аксесуари до вашого нового пристрою та про те, як правильно їх використовувати.

Ми постійно працюємо над тим, щоб наша продукція ставала кращою, тож аксесуари можуть відрізнитися від наведених далі.

В комплекті до пристрою ви знайдете такі аксесуари:

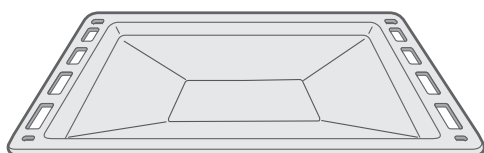

**Деко**

Готуйте великі порції їжі чи використовуйте для збору жиру тощо

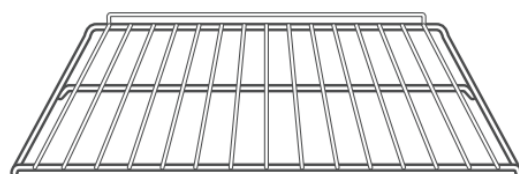

**Решітка для грилю з функцією СТОП**

Для смаження їжі на грилі чи розміщення жаростійкого посуду

### ВИКОРИСТАННЯ АКСЕСУАРІВ

Щоб духовка працювала належним чином, решітку для гриля та деко слід розміщувати лише між першим і п'ятим рівнями. Якщо вони використовуються разом, встановлюйте деко під решітку для гриля.



## 6. ДОГЛЯД ТА ОБСЛУГОВУВАННЯ

Для належної роботи пристрою тримайте його в чистоті. Сучасний дизайн приладу зводить до мінімуму потребу в чищенні та обслуговуванні. Частини духової шафи, що контактують з їжею, потрібно очищати регулярно після завершення готування їжі.

1. Після приготування зачекайте, поки духовка повністю охолодне.
2. Зніміть аксесуари духовки, промийте теплою водою і висушіть.
3. Видаліть залишки їжі та масляні плями з внутрішньої порожнини.
4. Очистіть поверхню духовки м'якою ганчіркою, змоченою в воді з миючим засобом, і витріть насухо.

### ПРИМІТКА

1. Не використовуйте для чистки приладу гострі предмети, жорсткі щітки чи їдкі миючі засоби. Це вбереже духову шафу, поверхню пристрою та аксесуари від пошкоджень.

2. Не використовуйте грубі миючі засоби чи гострі металеві шпатель для чищення скла дверцят.

### ЗАМІНА ЛАМПИ

1. Вимкніть піч і відключіть її від електромережі. Перш ніж торкатися внутрішніх частин, переконайтеся, що вони охолонули.

2. Зніміть кришку лампи, повернувши її проти годинникової стрілки (зверніть увагу, вона може бути міцно закручена), замініть лампу на нову такого ж типу.

3. Вставте нову лампочку, яка повинна бути термостійкою та витримувати температуру до 300°C. Для заміни лампочки зверніться до місцевого сервісного центру.

4. У разі будь-яких сумнівів зверніться за допомогою до кваліфікованого електрика.

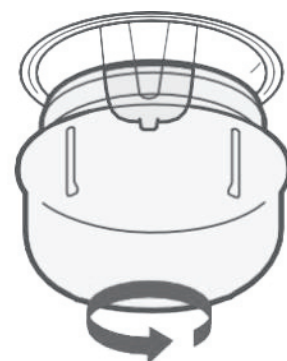

### ПОПРЕДЖЕННЯ

Щоб уникнути ураження електричним струмом, перед зняттям скляної оболонки лампи переконайтеся, що електроживлення приладу вимкнене, а сам прилад повністю охолонув.

## 7. ВИПРАВЛЕННЯ НЕСПРАВНОСТЕЙ

Якщо виникла проблема, перед тим, як телефонувати в сервісний центр, переконайтеся, що вона не спричинена неправильним використанням пристрою. Зверніться до таблиці з можливими причинами виникнення несправностей і спробуйте виправити її власноруч.

Зазвичай, Ви легко можете усунути технічні несправності власноруч.

Проблема	Можлива причина	Рішення
Прилад не працює	Електроживлення відсутнє	Переконайтеся, що кабель живлення під'єднано, й є електропостачання.
	Головний перемикач живлення не увімкнено	Увімкніть перемикач.
	Дверцята духовки не закриті	Закрийте дверцята.
Освітлення не вмикається	Лампа перегоріла/зламалася	Зверніться до служби післяпродажного обслуговування.
Присутній різкий запах або дим	Перше використання	Це нормально при першому використанні. Жодних дій не потрібно.
Їжа не готується	Температура занадто низька	Використовуйте більш високу температуру.
	Занадто велика порція їжі	Готуйте їжу меншими шматочками або збільште час приготування.
Підгоріла або нерівномірно приготована їжа	Встановлено занадто високу температуру або страва готувалась занадто довго	Скорегуйте температуру або час приготування.
	Їжа знаходиться надто близько до нагрівального елемента	Змініть рівень розміщення аксесуарів.
Вентилятор не перестає працювати після вимкнення приладу	Вентилятор продовжує працювати для охолодження приладу.	Жодних дій не потрібно.

## 8. ЗАХИСТ НАВКОЛИШНЬОГО СЕРЕДОВИЩА

Цей пристрій відповідає стандартам, зазначеним в Європейській директиві 2012/19/EU з утилізації електричного та електронного обладнання (WEEE). Забезпечивши правильну утилізацію цього приладу, Ви допоможете запобігти можливій шкоді навколишньому середовищу та здоров'ю людини, яка може бути спричинена в разі неправильної утилізації продукту.



Ці символи на виробі вказують на те, що з ним не можна поводитися як з побутовими відходами. Натомість він повинен бути переданий у відповідний пункт збору, що займається переробкою електричних пристроїв та електронного обладнання.

Утилізація повинна здійснюватися відповідно до місцевих екологічних норм щодо утилізації відходів. Для отримання більш детальної інформації про обробку, відновлення та переробку цього продукту, будь ласка, зв'яжіться з місцевим міським управлінням, службою утилізації побутових відходів чи магазином, де був придбаний цей пристрій.

## ТЕХНІЧНІ ХАРАКТЕРИСТИКИ

<b>Модель</b>	<b>FZ 584 MCH BA</b>
Кількість камер	1
Корисний об'єм, л	65
Номинальна напруга, В	220-240
Номинальна частота, Гц	50-60
Споживча потужність, Вт	3000
Клас енергоефективності	A

Розшифровка серійного номера (UA)

2	4	6	8	1	0	1	0	8	8	1	6	9	2	0	2	3	0	5	2	2	0	0	0	0	1
EAN13													рік виробництва			місяць виробництва		день виробництва			номер партії				

Імпортёр: ТОВ "КП Емір",  
Україна, 03150,  
м. Київ, вул. Ямська 72

У разі виникнення складностей з  
використанням продукту зверніться до  
сервісного центру:

 0 800 30 33 34

# interline

Бажаємо вам гарного настрою та чекаємо на вас в  
мережі! Скануйте відповідний QR-код та  
приєднуйтеся до нас



[interline.ua](http://interline.ua)



[Facebook](#)



[Instagram](#)

