

KMK721880B

SQ	Udhëzimet për përdorim Mikrovalë	2
BG	Ръководство за употреба Микровълнова фурна	24
CA	Manual d'usuari Microones	47
HR	Upute za uporabu Mikrovalna pećnica	70
CS	Návod k použití Mikrovlnná trouba	92
NL	Gebruiksaanwijzing Magnetron	114
EN	User Manual Microwave Oven	137
FR	Notice d'utilisation Four à micro-ondes	159
DE	Benutzerinformation Mikrowellenofen	182
HU	Használati útmutató Mikrohullámú sütő	207
IT	Istruzioni per l'uso Forno a microonde	229
MK	Упатство за ракување Микробранова печка	253
PL	Instrukcja obsługi Kuchenka mikrofalowa	278
PT	Manual de instruções Forno microondas	302
RU	Инструкция по эксплуатации Микроволновая печь	324
SR	Упутство за употребу Микроталасна пећница	349
SK	Návod na používanie Mikrovlnná rúra	372
SL	Navodila za uporabo Mikrovalovna pečica	394
ES	Manual de instrucciones Horno de microondas	416
UK	Інструкція Мікрохвильова піч	439



Mirë se vini në AEG! Faleminderit që keni zgjedhur pajisjen tonë.



Të marrë këshilla mbi përdorimin, broshura, informacion rreth zgjidhjes së problemeve, shërbimit dhe riparimit
www.aeg.com/support

Rezervohet mundësia e ndryshimeve.

PËRMBAJTJA

1. INFORMACIONI I SIGURISË.....	2
2. UDHËZIMET PËR SIGURINË.....	5
3. PËRSHKRIM I PRODUKTIT.....	8
4. PANELI I KONTROLLIT.....	9
5. PËRPARA PËRDORIMIT TË PARË.....	10
6. PËRDORIMI I PËRDITSHËM.....	10
7. FUNKSIONET E ORËS.....	13
8. PËRDORIMI I AKSESORËVE.....	14
9. FUNKSIONET SHITESË.....	15
10. UDHËZIME DHE KËSHILLA.....	16
11. KUJDESI DHE PASTRIMI.....	19
12. ZGJIDHJA E PROBLEMEVE.....	20
13. EFIKASITETI ENERGJETIK.....	21
14. STRUKTURA E MENYSË.....	21
15. ËSHTË E LEHTË!.....	22
16. ÇËSHTJE QË LIDHEN ME AMBIENTIN.....	23

1. ⚠ INFORMACIONI I SIGURISË

Përpara instalimit dhe përdorimit të pajisjes, lexoni me kujdes udhëzimet e ofruara. Prodhuesi nuk është përgjegjës për lëndimet apo dëmet si rezultat i instalimit apo përdorimit të papërshtatshëm. Gjithmonë mbajini udhëzimet në një vend të sigurt dhe ku mund të arrihen lehtë për t'iu referuar në të ardhmen.

1.1 Siguria e fëmijëve dhe personave me probleme

- Kjo pajisje mund të përdoret nga fëmijë të moshës 8 vjeç e sipër dhe persona me aftësi të kufizuara fizike, ndijimesh ose mendore ose që nuk kanë eksperiencë dhe njohuri, nëse këta mbahen nën mbikëqyrje ose udhëzohen për përdorimin e sigurt të pajisjes dhe i kuptojnë rreziqet e përdorimit. Fëmijët nga nën 8 vjeç dhe personat me aftësi

të kufizuara shumë të theksuara dhe komplekse duhet të mbahen larg nga pajisja, përveçse kur mbahen nën monitorim të vazhdueshëm.

- Fëmijët duhet të monitorohen për t'u siguruar se nuk luajnë me pajisjen.
- Mbajeni të gjithë paketimin larg nga fëmijët dhe hidheni atë siç kërkohet.
- **PARALAJMËRIM:** Pajisja dhe pjesët e saj të arritshme nxehen gjatë përdorimit. Mbajini fëmijët dhe kafshët shtëpiake larg pajisjes gjatë kohës që ajo është në përdorim dhe kur ftohet.
- Nëse pajisja ka një mekanizëm për sigurinë e fëmijëve, ai duhet aktivizuar.
- Fëmijët nuk duhet të kryejnë pastrimin dhe mirëmbajtjen e pajisjes pa mbikëqyrje.

1.2 Siguria e përgjithshme

- Kjo pajisje përdoret vetëm për gatim.
- Kjo pajisje është krijuar për përdorim shtëpiak në ambient të brendshëm.
- Kjo pajisje mund të përdoret në: zyra, dhoma hoteli, dhoma bujtine, dhoma hoteli rural, si dhe në vende të ngjashme ku përdorimi nuk tejkalon (mesatarisht) nivelet e përdorimit shtëpiak.
- Vetëm një person i kualifikuar duhet ta instalojë këtë pajisje dhe të ndërrojë kabllon.
- Mos e përdorni pajisjen përpara se ta instaloni në strukturën inkaso.
- Përpara mirëmbajtjes, shkëputeni pajisjen nga rrjeti elektrik.
- Nëse kordoni i energjisë elektrike është i dëmtuar, duhet të zëvendësohet nga prodhuesi, qendra e autorizuar e shërbimit e tij ose persona me kualifikim të ngjashëm për të shmangur një rrezik elektrik.
- **PARALAJMËRIM:** Për të shmangur mundësinë e goditjes elektrike, sigurohuni që pajisja të fiket përpara se të ndërroni llambën.

- PARALAJMËRIM: Pajisja dhe pjesët e saj të arritshme nxehen gjatë përdorimit. Duhet pasur kujdes për të shmangur prekjen e elementëve të ngrohjes ose sipërfaqes së brendësisë së pajisjes.
- Përdorni gjithmonë doreza furre për të hequr ose për të futur aksesorët ose enët për furrë.
- Përdorni vetëm pllakën e rrotullueshme dhe mbajtësen e pllakës së rrotullueshme të projektuar për këtë pajisje.
- Mos e aktivizoni funksionin e mikrovalës kur pajisja është bosh. Pjesët prej metali në hapësirat e brendshme mund të krijojnë harkim elektrik.
- Enët metalike për ushqime dhe pije nuk lejohen gjatë gatimit me mikrovalë. Kjo kërkesë nuk vlen për rastet kur prodhuesi specifikon madhësinë dhe formën e enëve metalike të përshtatshme për gatim me mikrovalë.
- PARALAJMËRIM: Nëse dera ose vulat e derës janë dëmtuar, pajisja nuk duhet të vendoset në punë derisa të riparohet nga një person i kualifikuar.
- PARALAJMËRIM: Vetëm një person i kualifikuar mund të kryejë ndonjë shërbim ose riparim që përfshin heqjen e një mbulese, e cila jep mbrojtje kundër ekspozimit ndaj energjisë së mikrovalës.
- PARALAJMËRIM: Mos ngrohni lëngje dhe ushqime të tjera në enë të mbyllura. Ata kanë gjasa të shpërthejnë.
- Përdorni vetëm enë të përshtatshme për përdorim në furra me mikrovalë.
- Kur nxehni ushqime në enë plastike ose letre, mos ia ndani sytë pajisjes sepse mund të ketë ndonjë shkëndijë.
- Pajisja është projektuar për ngrohjen e ushqimit dhe pijeve. Tharja e ushqimit ose veshjeve dhe ngrohja e jastëkëve ngrohës, shapkave, sfungjerëve, leckave të lagura dhe të ngjashme mund të çojnë në rrezik dëmtimi, ndezjeje ose zjarri.
- Nëse lëshohet tym, fikeni ose hiqeni pajisjen nga priza dhe mbajeni derën të mbyllur në mënyrë që të mbytni flakët.

- Ngrohja e pijeve në mikrovalë mund të rezultojë në vlimin e vonuar shpërthyes. Duhet pasur kujdes gjatë punës me enën.
- Përmbajtja e shisheve të ushqimit dhe kavanozave të ushqimit për fëmijë duhet të trazohen ose të tunden dhe temperatura të kontrollohet para konsumimit, në mënyrë që të shmangen djegiet.
- Vezët në lëvozhgën e tyre dhe vezët e plota të ziera mirë nuk duhet të nxehen në pajisje pasi ato mund të shpërthejnë, edhe pasi të ketë mbaruar ngrohja me mikrovalë.
- Pajisja duhet të pastrohet rregullisht dhe të hiqen të gjitha mbetjet e ushqimit.
- Mos përdorni pastrues me avull për të pastruar pajisjen.
- Mos përdorni pastrues gërryes të fortë ose kruajtëse të mprehta metalike për të pastruar derën prej xhami, pasi mund të gërvishtet sipërfaqja, gjë e cila mund të shkaktojë krisjen e xhamit.
- Mosmbajtja e pajisjes në një gjendje të pastër mund të çojë në përkeqësim të sipërfaqes, e cila mund të ndikojë negativisht në jetëgjatësinë e pajisjes dhe mund të rezultojë në një situatë të rrezikshme.

2. UDHËZIMET PËR SIGURINË

2.1 Instalimi



PARALAJMËRIM!

Vetëm një person i kualifikuar duhet ta instalojë këtë pajisje.

- Hiqni të gjithë paketimin.
- Mos instaloni ose mos përdorni një pajisje të dëmtuar.
- Ndiqni udhëzimet e instalimit të dhëna me pajisjen.
- Gjithmonë bëni kujdes kur e lëvizni pajisjen sepse është e rëndë. Përdorni gjithnjë doreza sigurie dhe këpucë të mbyllura.
- Mos e tërhiqni pajisjen nga doreza.
- Instalojeni pajisjen në një vend të sigurt dhe të përshtatshëm që plotëson kërkesat e instalimit.
- Ruani largësitë minimale nga pajisjet dhe njësitë e tjera.
- Përpara montimit të pajisjes, kontrolloni nëse dera e pajisjes hapet pa pengesë.
- Pajisja vjen me një sistem elektrik ftohjeje. Duhet vënë në punë përmes lidhjes nga priza.
- Njësia e integruar duhet të plotësojë kërkesat e stabilitetit të DIN 68930.

Lartësia minimale e mobilies (Mobilia nën lartësinë minimale të suprinës)	444 (460) mm
Gjerësia e mobilies	560 mm
Thellësia e mobilies	550 (550) mm
Lartësia e pjesës së përparme të pajisjes	455 mm
Lartësia e pjesës së pasme të pajisjes	440 mm
Gjerësia e pjesës së përparme të pajisjes	595 mm
Gjerësia e pjesës së pasme të pajisjes	559 mm
Thellësia e pajisjes	567 mm
Thellësia inkaso e pajisjes	546 mm
Gjerësia me derën të hapur	882 mm
Madhësia minimale e hapjes së ventilimit. Hapja e vendosur në pjesën e pasme poshtë	560x20 mm
Gjatësia e kablos kryesore të furnizimit. Kabloja është vendosur në këndin e djathtë të pjesës së pasme	1500 mm
Vidat e montimit	3.5x25 mm

2.2 Lidhja elektrike

PARALAJMËRIM!

Rrezik zjarri dhe goditjeje elektrike.

- Të gjitha lidhjet elektrike duhen kryer nga një elektricist i kualifikuar.
- Pajisja duhet tokëzuar.
- Sigurohuni që parametrat në pllakën e specifikimeve të përkojnë me vlerat elektrike të rrjetit elektrik.
- Përdorni gjithmonë një prizë të tokëzuar të instaluar si duhet.
- Mos përdorni përshtatës me shumë spina dhe kablo zgjatuese.
- Sigurohuni që të mos dëmtoni prizën dhe kabllon elektrike. Nëse kabloja elektrike duhet zëvendësuar, kjo duhet bërë nga Qendra jonë e autorizuar e shërbimit.
- Mos i lini kablot elektrike që të prekin derën e pajisjes ose t'i afrohen asaj apo

hapësirës poshtë pajisjes, veçanërisht kur është në punë ose dera është e nxehtë.

- Mbrojtja nga goditja e pjesëve me korrent dhe të izoluara duhet të shtrëngohet në mënyrë të tillë që të mos hiqet pa vegla.
- Pajisjen futeni në prizë vetëm në fund të instalimit. Sigurohuni që spina të jetë e arritshme pas montimit të pajisjes.
- Nëse priza është e lirë, mos e futni spinën.
- Mos e shkëputni pajisjen nga rrjeti duke e tërhequr nga kabloja elektrike. Gjithmonë tërhiqeni kabllon elektrike duke e kapur nga spina.
- Përdorni mjetet e duhura izoluese: çelësat mbrojtës, siguresat (siguresat që vidhosen duhet të hiqen nga foleja), salvavitat dhe kontaktorët.
- Instalimi elektrik duhet të ketë një pajisje instaluese e cila ju lejon të shkëpusni pajisjen nga rryma elektrike në të gjitha polet. Pajisja instaluese duhet të ketë një hapje kontakti me gjerësi minimale 3 mm.
- Kjo pajisje ofrohet me spinë dhe kordon elektrik.

2.3 Përdorimi

PARALAJMËRIM!

Rrezik plagosjeje, djegiesh dhe goditjeje elektrike ose shpërthimi.

- Mos i ndryshoni specifikimet e pajisjes.
- Sigurohuni që vendet e ventilimit të mos jenë bllokuar.
- Mos harroni ta kontrolloni pajisjen gjatë punës.
- Çaktivizojeni pajisjen pas çdo përdorimi.
- Tregoni kujdes në hapjen e derës së pajisjes kur pajisja është në punë. Mund të çlirohet avull i nxehtë.
- Mos e vendosni në punë pajisjen me duar të lagura ose kur keni pasur kontakt me ujin.
- Mos ushtroni presion mbi derën e hapur.
- Mos e përdorni pajisjen si sipërfaqe pune ose si sipërfaqe mbështetëse.
- Hapeni derën e pajisjes me kujdes. Përdorimi i përbërësve me alkool mund të krijojë një përzierje alkooli dhe ajri.
- Mos lejoni që pajisja të bjerë në kontakt me shkëndija apo flakë të hapura kur hapni derën.

- Mos vendosni produkte që marrin flakë ose sende të lagura me produkte të ndezshme brenda, pranë pajisjes ose mbi të.
- Mos e përdorni funksionin e mikrovalës për të ngrohur pajisjen paraprakisht.

PARALAJMËRIM!

Rrezik i dëmtimit të pajisjes.

- Për të parandaluar dëmtimin ose çngjyrosjen e emailit:
 - mos fusni letër alumini drejtpërdrejt në pjesën e poshtme të hapësirës së pajisjes.
 - mos hidhni ujë drejtpërdrejt në pajisjen e nxehtë.
 - mos lini enë të lagura dhe ushqim në pajisje pasi të keni mbaruar gatimin.
 - bëni kujdes kur hiqni ose vendosni aksesorët.
- Çngjyrimi i emailimit ose i inoksit nuk ndikon në funksionimin e pajisjes.
- Gjithmonë gatvani me derën e pajisjes të mbyllur.
- Nëse pajisja është instaluar pas një paneli mobilieje (p.sh. një derë), sigurohuni që dera të mos mbyllet asnjëherë kur pajisja është në punë. Pas një paneli të mbyllur mobilieje mund të akumulohet nxehtësi dhe lagështi, të cilat mund të shkaktojnë si rrjedhim dëme në pajisje, banesë apo dysheme. Mos e mbyllni panelin e mobiliejes derisa pajisja të jetë ftohur plotësisht pas përdorimit.

2.4 Kujdesi dhe pastrimi

PARALAJMËRIM!

Rrezik plagosjeje, zjarri ose dëmtimi të pajisjes.

- Përpara mirëmbajtjes, çaktivizoni pajisjen dhe hiqeni spinën nga priza.
- Sigurohuni që pajisja të jetë e ftohtë. Ka rrezik që panelet prej xhami të thyhen.
- Ndërrojin menjëherë panelet prej xhami të derës kur janë të dëmtuara. Kontaktoni qendrën e autorizuar të shërbimit.
- Tregoni kujdes kur e hiqni derën nga pajisja. Dera është e rëndë!
- Sigurohuni që hapësira e brendshme, pllaka rrotulluese dhe dera të fshihen e të

thahen pas çdo përdorimi. Avulli që krijohet gjatë përdorimit të pajisjes kondensohet në muret e hapësirës së brendshme dhe mund të shkaktojë gërryerje.

- Pastrojeni pajisjen rregullisht për të parandaluar dëmtimin e materialit të sipërfaqes.
- Yndyrat dhe ushqimi që mbeten në pajisje mund të shkaktojnë zjarr dhe qark elektrik kur vihet në përdorim funksioni i mikrovalës.
- Pastrojeni pajisjen me copë të butë e të njomë. Përdorni vetëm detergjente neutrale. Mos përdorni produkte gërryese, materiale të ashpra pastruese, tretës ose objekte metalike.
- Nëse përdorni spërkatës për furrën, ndiqni udhëzimet e sigurisë në paketim.

2.5 Ndriçimi i brendshëm

PARALAJMËRIM!

Rrezik goditjeje elektrike.

- Në lidhje me llambat brenda produktit dhe llambat e pjesëve të këmbimit të shitura veçmas: Këto llamba janë prodhuar për kushte ekstreme fizike në pajisjet elektroshtëpiake, si p.sh. temperaturë, dridhje, lagështirë, ose janë prodhuar për të sinjalizuar informacion rreth statusit të përdorimit të pajisjes. Ato nuk janë prodhuar për t'u përdorur në aplikacione të tjera dhe nuk janë të përshtatshme për ndriçim në ambiente shtëpiake.
- Ky produkt përmban një burim drite të klasit G të efikasitetit të energjisë.
- Përdorni vetëm llamba me të njëjtat specifike.

2.6 Shërbimi

- Për të riparuar pajisjen kontaktoni me qendrën e autorizuar të shërbimit.
- Përdorni vetëm pjesë rezervë origjinale.

2.7 Hedhja

PARALAJMËRIM!

Rreziku i lëndimit ose mbytjes.

- Kontaktoni me autoritetin tuaj komunal për informacion se si ta hidhni pajisjen.
- Shkëputeni pajisjen nga rrjeti i furnizimit me energji.
- Priteni kabllon e rrjetit elektrik pranë pajisjes dhe hidhjeni atë.
- Hiqni kapësen e derës për të parandaluar që fëmijët kafshët shtëpiake të ngecin brenda pajisjes.

3. PËRSHKRIM I PRODUKTIT

3.1 Pasqyra e përgjithshme

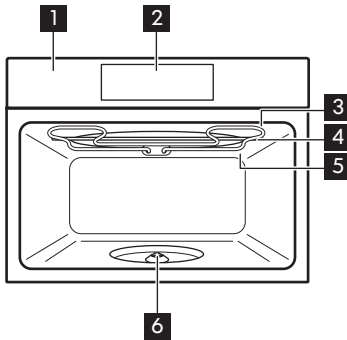

- 1** Paneli i kontrollit
- 2** Ekran
- 3** Elementi i ngrohjes
- 4** Gjeneratori i mikrovalës
- 5** Llamba
- 6** Aksi i Turtable

3.2 Aksesorët

Seti i pllakës së rotullueshme

Për të përgatitur ushqim.

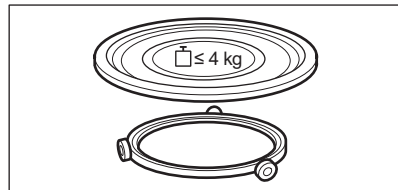

Seti i skarës

Për të pjekur në skarë.

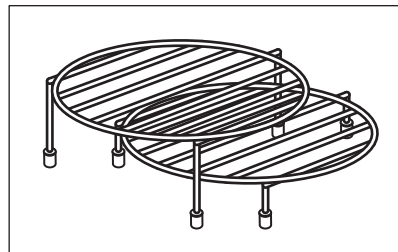

4. PANELI I KONTROLLIT

4.1 Përmbledhje e panelit të kontrollit

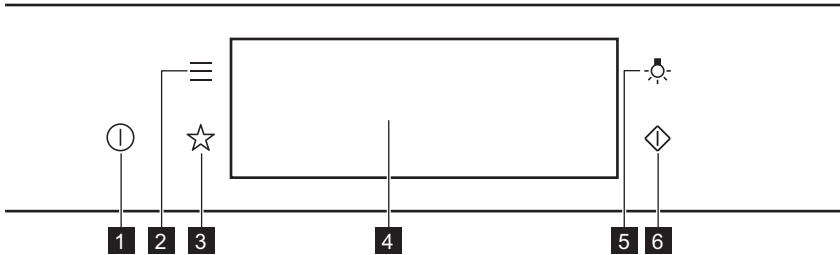

1	Aktiv / Joaktiv	Shtypeni dhe mbajeni për të ndezur e fikur pajisjen.
2	Menyja	Liston funksionet e pajisjes.
3	Të preferuara	Listë e cilësimeve të preferuara.
4	Ekran	Tregon cilësimet aktuale të pajisjes.
5	Çelësi i llambës	Për të ndezur dhe fikur llambën.
6	Ndizej e shpejtë e mikrovalës	Për të aktivizuar funksionin e mikrovalës (1000 W dhe 30 sekonda).



Shtypni

Prekni sipërfaqen me majën e gishtit.



Lëvizni

Rrëshqisni gishtin mbi sipërfaqe.



Shtypni dhe mbani

Prekni sipërfaqen për 3 sekonda.

4.2 Ekran

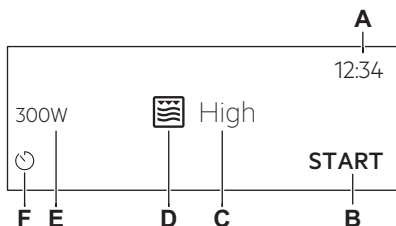

Pasi ndizet, ekrani shfaq panelin kryesor me funksionin dhe intensitetin e parazgjedhur të skarës.

- A. Ora Ditore
- B. NISJA/STOP
- C. Intensiteti i skarës
- D. Funksionet e nxehtësisë
- E. Fuqia e mikrovalës
- F. Kohëmatësi

Treguesit e ekranit

Treguesit bazë - për të naviguar në ekran.

OK

Për të konfirmuar përzgjedhjen / cilësimin.



Për të shkruar një nivel pas në menu.



Për të zhbërë veprimin e fundit.



Për të aktivizuar dhe çaktivizuar opsionet.

Bjери alarmit treguesit e funksionit - kur koha e vendosur e gatimit përfundon, bie sinjali.



Funksioni është i aktivizuar.



Funksioni është i aktivizuar. Gatimi ndalon automatikisht.



Alarmi i sinjalit është i fikur.

Treguesit e kohëmatësit



Për të anuluar parametrin.

5. PËRPARA PËRDORIMIT TË PARË



PARALAJMËRIM!

Referojuni kapitujve për sigurinë.

5.1 Pastrimi fillestar



Hapi 1

Nxirrni të gjithë aksesoret nga pajisja.



Hapi 2

Pastroni pajisjen dhe aksesoret vetëm me një copë me mikrofibra me ujë të ngrohtë dhe një detergjent të butë.



Hapi 3

Vendosni aksesoret në pajisje.

5.2 Lidhja e parë

Në ekran shfaqet mesazhi i mirëseardhjes pas lidhjes së parë.

Duhet të caktoni: Gjuha, Drita e ekranit, Tingujt e butonave, Volumi i ziles, Ora Ditore.

6. PËRDORIMI I PËRDITSHËM



PARALAJMËRIM!

Referojuni kapitujve për sigurinë.

6.1 Si të vendosni funksionin:Skarë + MW,Skara

Pajisja mund të bëjë zhurmë kur përdor funksionin:Skarë + MW. Ato janë normale për këtë funksion.

Vendosja e funksionit:Skarë + MW

Hapi 1 Futni skarën e poshtme.

Hapi 2 Ndizni pajisjen. Në ekran shfaqet funksioni i parazgjedhur i nxehtjes.

Hapi 3 Shtypni simbolin e funksionit të nxehtjes për të hyrë në nënmeny.

Hapi 4 Zgjidhni funksionin: . Shtypni: OK.

Hapi 5 Zgjidhni nivelin e intensitetit të skarës.

Funksioni	Niveli i intensitetit të skarës
-----------	---------------------------------

Lo	I ulët
----	--------

Hi	I lartë
----	---------

Hapi 6 Shtypni: OK.

Hapi 7 Shtypni: START .

STOP - shtypni për të fikur pajisjen.

Hapi 8 Fikni pajisjen.

Fuqia e mikrovalës është e kufizuar në 500 W kur përdorni funksionin:Skarë + MW.

Vendosja e funksionit:Skara

Hapi 1 Futni skarën e sipërme.

Hapi 2 Ndizni pajisjen. Në ekran shfaqet funksioni i parazgjedhur i nxehtjes.

Hapi 3 Shtypni simbolin e funksionit të nxehtjes për të hyrë në nënmeny.

Hapi 4 Zgjidhni funksionin: . Shtypni: OK.

Hapi 5 Shtypni: START .

STOP - shtypni për të çaktivizuar funksionin.

Hapi 6 Fikni pajisjen.

6.2 Si të cilësoni: Funksionet i mikrovalës

Hapi 1 Ndizni pajisjen.

Hapi 2 Shtypni simbolin e funksionit të nxehtjes për të hyrë në nënmeny.

Hapi 3 Zgjidhni funksionin e ngrohjes me mikrovalë dhe shtypni: OK. Ekрани tregon: fuqinë e mikrovalës.

Hapi 4 Vendosni: fuqinë e mikrovalës. Shtypni: OK.

Hapi 5 Shtypni: START .

STOP - shtypeni për të çaktivizuar funksionin.

Hapi 6 Fikni pajisjen.

Koha maksimale e funksioneve të mikrovalës varet nga fuqia e mikrovalës që caktoni:

FUQIA E MIKROVALËS W	KOHA MAKSIMALE min
100 - 500	59:55
> 500	7



Nëse hapni derën, funksioni ndalon. Për ta nisur sërish, shtypni START .

6.3 Si ta përdorni: Ndezje e shpejtë e mikrovalës

Hapi 1 Shtypni dhe mbani shtypur: . Mikrovala vihet në punë për 30 sekonda.



Hapi 2 Për të zgjatur kohën e gatimit:

Shtypni vlerën e kohës së përdorimit për të shkuar te cilësimet e kohës. Vendosni kohën e gatimit. Shtypni **+30 s.**



Mikrovala mund të ndizet në çdo kohë me: Ndezje e shpejtë e mikrovalës.



6.4 Funksionet e nxehtësisë

STANDARD

Funksionet e nxehtësisë	Aplikimi
 Skara	Për të pjekur në skarë ushqime të sheshta dhe për të thekur bukë.
 Skarë + MW	Për të gatuar ushqim për një kohë të shkurtër dhe për të skuqur. Mund të vendosni 2 nivele intensiteti skare: të ulët dhe të lartë.
 Mikrovalë	Nxehtë, gatim, diapazoni i fuqisë: 100 - 1 000 W

MIKROVALË

Funksionet e nxejjes	Përdorimi
 Shkrirja	Shkrirja e mishit, peshkut, kekëve, diapazoni i fuqisë: 100 - 200 W
 Shkrirja	Shkrirja e çokollate dhe gjalpë, diapazoni i fuqisë: 100 - 400 W
 Ringrohje	Nxeheje e vakteve të parapërgatitura dhe ushqimi delikat, diapazoni i fuqisë: 300 - 700 W

Funksionet e nxejjes	Përdorimi
 Kokoshka	Përgatitje kokoshkash, diapazoni i fuqisë: 700 - 1 000 W
 Lëng	Ngrohje lëngjesh dhe supash, diapazoni i fuqisë: 800 - 1000 W

7. FUNKSIONET E ORËS

7.1 Përshkrimi i funksioneve të orës

Funksioni i orës	Përdorimi
Koha e gatimit	Për të vendosur kohëzgjatjen e gatimit. Maksimumi është 23 orë e 59 minuta.
Përfundo veprimin	Për të vendosur se çfarë ndodh kur përfundon numërimi i kohëmatësit.
Kohë shtesë	Për të zgjatur kohën e gatimit.
Kujtesë	Për vendosjen e një numërimi mbrapsht. Maksimumi është 23 orë e 59 minuta. Ky funksion nuk ndikon në funksionimin e pajisjes.

7.2 Si të cilësoni: Funksionet e orës

Mënyra e regjistrimit të orës	
Hapi 1	Ndizni furrën.
Hapi 2	Shtypni: Ora Ditore.
Hapi 3	Vendosni kohën. Shtypni: OK.
Si të vendosni kohën e gatimit	
Hapi 1	Zgjidhni funksionin e nxejjes.
Hapi 2	Shtypni:  .
Hapi 3	Vendosni kohën. Shtypni: OK.

Mënyra e zgjedhjes së opsionit të përfundimit

Hapi 1 Zgjidhni funksionin e nxehtës.

Hapi 2 Shtypni: .

Hapi 3 Vendosni kohën e gatimit.

Hapi 4 Shtypni: ● ● ● .

Hapi 5 Shtypni: Përfundo veprimin.

Hapi 6 Zgjidhni të preferuarin: Përfundo veprimin.

Hapi 7 Shtypni: **OK**. Përsëriteni veprimin derisa ekrani të shfaqë panelin kryesor.

Zgjatja e kohës së gatimit

Kur ka mbetur 10% nga koha e gatimit dhe ushqimi nuk duket të jetë gati, mund ta zgjasni kohën e gatimit. Ju gjithashtu mund të ndryshoni funksionin e nxehtës.

Shtypni **+1min** për të zgjatur kohën e gatimit.

Si të ndryshojmë parametrat e kohëmatësit

Hapi 1 Shtypni: .

Hapi 2 Vendosni vlerën e kohëmatësit.

Hapi 3 Shtypni: **OK**.

Mund ta ndryshoni kohën e caktuar gjatë gatimit në çdo moment.

8. PËRDORIMI I AKSESORËVE

PARALAJMËRIM!

Referojuni kapitujve për sigurinë.

8.1 Futja e aksesorëve

Përdorni vetëm enë gatimi dhe materiale të përshtatshme. Drejtojuni kapitullit "Udhëzime

dhe këshilla", "Enët e gatimit dhe materialet e përshtatshme për mikrovalë".

Seti i pllakës së rrotullueshme:

Gjithmonë gatvani ushqim mbi setin e pllakës së rrotullueshme.

Vendosni udhëzuesin me rrota rreth aksit të rrotullueshëm. Vendosni xhamin e rrotullueshëm mbi udhëzuesin me rrota.

Përdorni vetëm kompletin e pllakës së rrotullueshme që jepet me pajisjen.

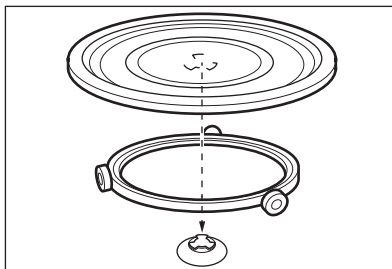
**Seti i skarës:**

Vendoseni skarën me kapakët prej silikoni poshtë setit të pllakës së rrotullueshme.

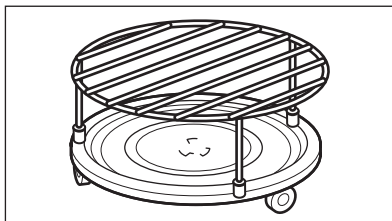

9. FUNKSIONET SHITESË

9.1 Si të ruani: Të preferuara

Ju mund të ruani cilësimet tuaja të preferuara, si p.sh. funksionin e nxehtësisë, kohën e gatimit, ose funksionin e pastrimit. Ju mund të ruani 3 cilësimet të preferuara.

Hapi 1 Ndizni pajisjen.

Hapi 2 Zgjidhni cilësimin e preferuar.

Hapi 3 Shtypni: . Zgjidhni: Të preferuara.

Hapi 4 Zgjidhni: Ruaj cilësimet aktuale.

Hapi 5 Shtypni + për të shtuar cilësimet në listën e: Të preferuara. Shtypni **OK**.

 - shtypni për të rivendosur cilësimin.

 - shtypni për të anuluar cilësimin.

9.2 Bllokimi i funksionit

Funksioni parandalon ndryshimin pa dashje të funksionit të nxehtësisë.

Hapi 1 Ndizni pajisjen.

Hapi 2 Vendosni një funksion nxehtësie.

Hapi 3   - shtypni në të njëjtën kohë për të aktivizuar funksionin.

Për të çaktivizuar funksionin, përsëritni hapin 3.

9.3 Ventilatori i ftohjes

Kur pajisja është në punë, ventilatori i ftohjes ndizet automatikisht për t'i mbajtur sipërfaqet

e pajisjes të ftohta. Nëse fikni pajisjen, ventilatori ftohës mund të vazhdojë të punojë derisa të ftohet pajisja.

10. UDHËZIME DHE KËSHILLA

10.1 Rekomandimet e gatimit



Temperatura dhe kohët e gatimit në tabela janë vetëm udhëzuese. Ato varen nga receta, cilësia dhe sasia e përbërësve të përdorur.

Pajisja juaj mund të gatujë ndryshe nga pajisja që kishit më parë. Udhëzimet e mëposhtme tregojnë funksionet dhe cilësimet e rekomanduara të nxehtësisë për kohën e gatimit për lloje të veçanta ushqimi.

Nëse nuk gjeni përzgjedhjet për një recetë të veçantë, kërkoni për një të përafërt.

Për më shumë rekomandime gatimi, referojuni tabelave të gatimit në uebsajtin tonë. Për të gjetur Këshilla gatimi, kontrolloni numrin PNC në etiketën e specifikimeve në kornizën e përparme të brendësisë së pajisjes.

10.2 Rekomandimet për mikrovalën

Le të gatujmë!

Mos e vendosni ushqimin direkt në pjatën rrotulluese. Gjithmonë përdorni enë gatimi të përshtatshme për mikrovalë.

Vendosini enët e gatimit në mes të pjatës rrotulluese.

Kontakti me artikuj tepër të nxehtë ose tepër të ftohtë mund të thyejë pjatën rrotulluese.

Rrotullojeni ose trazojeni ushqimin pasi të ketë kaluar gjysma e kohës së shkrirjes dhe e gatimit.

Trazojni gatimet me lëng herë pas here.

Trazojeni ushqimin përpara se ta shërbeni.

Mbulojeni ushqimin për gatim dhe ringrohje.

Vendosni lugën në shishe ose gotë gjatë ngrohjes së pijeve për të siguruar shpërndarje më të mirë të nxehtësisë.

Vendoseni ushqimin në pajisje pa ambalazh. Ushqimet e gatshme të ambalazuara mund të futen në pajisje vetëm kur ambalazhi është i sigurt për mikrovalë (kontrolloni informacionin e ambalazhit).

Gatimi me mikrovalë

Gatujeni ushqimin të mbuluar. Nëse dëshironi ta ruani koren, gatujeni ushqimin pa e mbuluar.

Mos i gatujeni më tepër nga sa duhet gatimet duke zgjedhur një voltazh tepër të lartë ose duke vendosur kohën në nivel tepër të lartë. Ushqimi mund të thahet, të digjet apo të marrë flakë.

Mos e përdorni pajisjen për të gatuar vezë në lëvizje ose kërmij, sepse mund të plasim. Shpojeni të verdhën e vezës së skuqur përpara se ta ringrohni atë.

Shpojeni ushqimin me lëkurë ose rripeni disa herë përpara gatimit.

Pritini zarzavatet në copëza me përmasa të ngjashme.

Pasi të fikni pajisjen, nxirreni ushqimin dhe lëreni të qëndrojnë për disa minuta për t'i lejuar nxehtësisë të shpërndahet njëtrajtshëm.

Shkrirja me mikrovalë

Vendosni ushqimin e ngrirë, bashkë me mbështjelljen, mbi një pjatë të kthyer përmbys me një enë poshtë saj ose mbi një skarë shkrirjeje apo mbi një kullësë apo sitë plastike në mënyrë që lëngu i shkrirë të mund të rrjedhë.





Hiqini copat e shkrira më pas.

Mund të përdorni një fuqi më të lartë mikrovale për të gatuar frutat dhe zarzavatet pa i shkrirë ato më parë.

10.3 Enët dhe materialet e përshtatshme për mikrovalë

Për mikrovalën përdorni vetëm enë dhe materiale të përshtatshme. Përdoreni tabelën e mëposhtme si referencë.

Kontrolloni specifikat e enës së gatimit / materialit përpara përdorimit.

Materiali / Enët e gatimit				
Qelq dhe porcelan për furrë pa pjesë metalike, p.sh. qelq për nxehtësi	✓	✓	✓	✓
Qelq dhe porcelan jo për furrë pa zbukurime argjendi, ari, platini apo metalesh të tjera	✓	X	X	X
Enë qeramike dhe qelqi me material për furrë/ngricë	✓	✓	✓	✓
Enë qeramike dhe balte pa komponentë kuarci apo metali, apo veshje që përmbajnë metal	✓	✓	X	X
Qeramikë, porcelan dhe enë balte me fund të paveshur ose me vrima të vogla, p.sh. te dorezat	X	X	X	X
Material plastik për nxehtësi deri në 200 °C	✓	✓	X	X
Karton, letër	✓	X	X	X
Celofan për mikrovalë	✓	X	X	X
Letër për pjekje me mbyllje të përshtatshme për mikrovalë	✓	✓	X	X
Enë për skuqje prej metali, p.sh. emalim, gizë	X	X	✓	X
Forma për pjekje, të llakuara me të zezë ose me shtresë silikon	X	X	✓	X
Enë për përdorim në mikrovalë, p.sh. pllakë për të thekur bukën	X	✓	X	X
Niveli i Setit të skarës	X	X	✓	✓

10.4 Cilësimet e rekomanduara të fuqisë për lloje të ndryshme ushqimi

Të dhënat në tabelë janë vetëm orientuese.

800 - 1000 W

Përcëllimi në fillim të procesit të gatimit



Ngrohja e lëngjeve

500 - 700 W

Gatimi i perimeve

Gatim pjatash
me bazë
vezësh

Zierja çorbave



Zierja e orizit

Ngrohja e
gatimeve
njëpjatësheShkrija dhe
ngrohja e
ushqimeve të
ngjira**300 - 400 W**

Shkrija e djathit, çokolatës, gjalpit



Gatimi / Ngrohja e ushqimeve delikate



Vazhdimi i gatimit

100 - 200 W







Shkrija e bukës







Shkrija e frutave
dhe e ëmbëlsiraveShkrija e djathit,
kremit, gjalpitShkrija e mishit,
peshkutNgrohja e ushqimeve për
bebe**10.5 Tabelat e gatimit për institutet e testimit**

Informacion për institutet e testimit

Analizat sipas IEC 60705.

Funksioni i mikrovalës





	 POWER W	 kg		 min	
Pandispanjë	600	0.475	Seti i pllakës së rrotullueshme	5 - 7	-
Copë mishi	500	0.9	Seti i pllakës së rrotullueshme	18 - 20	-
Krem karamel me vezë	500	1	Seti i pllakës së rrotullueshme	15 - 17	-

	 W	 kg		 min	
Shkrijrje mishi	200	0.5	Seti i pllakës së rrotullueshme	8 - 9	-

Funksioni i kombinuar i mikrovalës

Përdorni funksionin: Skara me mikrovalë.

Përdorni skarën e poshtme.

	 W		 min	
Patate gratin, 1,1 kg	300	i ulët	30 - 35	-
Pulë, 1,1 kg	300	i lartë	30 - 35	Vendosini mishin në një enë qelqi të rumbullakët.

11. KUJDESI DHE PASTRIMI

PARALAJMËRIM!

Referojuni kapitujve për sigurinë.

11.1 Shënime për pastrimin



Agjentët e pastrimit

Pastroni vetëm me një copë me mikrofibra pjesën ballore të pajisjes me ujë të ngrohtë dhe një detergjent të butë.

Përdorni një solucion pastrues për të pastruar sipërfaqet metalike.

Pastroni njollat me një detergjent të butë.



Përdorimi i përditshëm

Pastrojeni hapësirën e brendshme pas çdo përdorimi. Grumbullimi i yndyrës ose mbetjeve të tjera mund të shkaktojë zjarr.

Pastroni tavanin e pajisjes me kujdes nga mbetjet ushqimore dhe yndyra.

Mos e ruani ushqimin në pajisje për më shumë se 20 minuta. Thani brendësinë vetëm me një copë me mikrofibra pas çdo përdorimi.



Aksesorët

Pastrojini të gjithë aksesorët pas çdo përdorimi dhe lëriini të thahen. Përpara pastrimit, prisi derisa pllaka rrotulluese të jetë ftohur.. Ka rrezik që pllaka rrotulluese të thyhet. Përdorni vetëm një leckë me mikrofibra me ujë të ngrohtë dhe detergjent të butë. Mos i pastroni aksesorët në pjatararëse.

Mos i pastroni aksesorët që nuk ngjisin duke përdorur pastrues gërryes ose objekte me majë të mprehtë.

12. ZGJIDHJA E PROBLEMEVE



PARALAJMËRIM!

Referojuni kapitujve për sigurinë.

12.1 Çfarë duhet bërë nëse...



Pajisja nuk ndizet ose nuk nxehet



Shkaku i mundshëm

Pianura nuk është e lidhur me rrjetin elektrik ose nuk është lidhur saktë.

Nuk është vendosur ora.

Dera nuk është mbyllur siç duhet.

Është djegur siguresa.

Pajisja Bllokimi për fëmijët është ndezur.



Ndreqja

Kontrolloni nëse furra është lidhur siç duhet me rrjetin elektrik.

Cilësoni orën, për hollësi referojuni Funksionet e orës kapitullit, Si ta cilësoni: Funksionet e orës.

Mbylleni tërësisht derën.

Sigurohuni që shkaku i problemit është siguresa. Nëse problemi përsëritet, kontaktoni një elektrikist të kualifikuar.

Referojuni kapitullit "Menyja", nënmenyja për: Opsionet.



Komponentët



Përshkrimi

Llamba është djegur.

Seti i pllakës së rrotullueshme bën zhurmë.



Ndreqja

Ndërroni llambën, për detaje referojuni kapitullit "Kujdesi dhe pastrimi", "Mënyra e ndërrimit": Llamba.

Ka mbetje ushqimore poshtë setit të pllakës së rrotullueshme.

12.2 Mënyra e menaxhimit: Kodet e defekteve

Kur ndodh një gabim softueri, ekrani shfaq mesazhin e gabimit.

Në këtë pjesë, do të gjeni listën e problemeve që mund t'i zgjidhni vetë.



Kodi dhe përshkrimi

F240, F439 - fushat me prekje në ekran nuk funksionojnë mirë.

F908 - sistemi i pajisjes nuk mund të lidhet me panelin e kontrollit.



Ndrejja

Pastroni sipërfaqen e ekranit. Sigurohuni që të mos ketë papastërti në fushat me prekje.

Ndizni dhe fikni pajisjen.

12.3 Të dhënat e shërbimit

Nëse nuk e gjeni dot vetë një zgjidhje, kontaktoni me shitësin tuaj ose me një qendër shërbimi të autorizuar.

Të dhënat e nevojshme për qendrën e shërbimit ndodhen në pllakën e specifikimeve. Pllaka e specifikimeve është në kornizën e përparme të brendësisë së pajisjes. Mos e hiqni pllakën e specifikimeve nga pjesa e brendshme e pajisjes.

Ju rekomandojmë t'i shkruani të dhënat këtu:

Modeli (MOD.)
Numri i produktit (PNC)
Numri i serisë (S.N.)

13. EFIKASITETI ENERGJETIK

13.1 Kursimi i energjisë

Sigurohuni që dera e pajisjes të jetë e mbyllur mirë kur pajisja është në punë. Mos e hapni derën e pajisjes shumë shpesh gjatë gatimit. Mbajeni guarnicionin e derës të pastër dhe sigurohuni që të jetë i fiksuar mirë në vend.

Kur është e mundur, mos e ngrohni pajisjen përpara gatimit.

Mbajini periudhat e pushimit mes gatimeve sa më të shkurtra që të jetë e mundur kur përgatitni pak gatime njëkohësisht.

Gatimi me llambë të fikur

Fikeni llambën gjatë gatimit. Ndizeni vetëm kur t'ju nevojitet.

14. STRUKTURA E MENYSË

14.1 Menyja

Artikulli i menisë	Aplikimi
Të preferuara	Listë e cilësimeve të preferuara.
Opsionet	Për të vendosur konfigurimin e pajisjes.
Cilësimet	Për të vendosur konfigurimin e pajisjes.
Konfigurimi	
Servisi	Tregon versionin dhe konfigurimin e softuerit.

14.2 Nënmenyja për: Opsionet

Nënmenyja	Aplikimi
Të lehta	Ndez dhe fik llambën.
Blokimi për fëmijët	Parandalon aktivizimin aksidentalisht të pajisjes. Kur opsioni është aktivizuar, teksti Blokimi për fëmijët shfaqet në ekran kur ndizni pajisjen. Për të aktivizuar përdorimin e pajisjes, zgjidhni shkronjat e kodit sipas rendit alfabetik. Aksesit të matësi i kohës, përdorimi në largësi dhe llamba janë të disponueshëm me opsionin e aktivizuar.
Treguesi i orës	Aktivizon dhe çaktivizon orën.
Stili i orës elektronike	Ndryshon formatin e orës.

14.3 Nënmenyja për: Konfigurimi

Nënmenuja	Përshkrimi
Gjuha	Cilëson gjuhën e pajisjes.
Drita e ekranit	Vendos ndriçimin e ekranit.
Tingujt e butonave	Aktivizo dhe çaktivizo tingullin e fushave me prekje. Nuk mund ta vendosni në heshtje tonin për: ①.
Volumi i ziles	Vendos volumnin e tingujve dhe sinjaleve të tasteve.
Ora Ditore	Vendos orën dhe datën aktuale.

14.4 Nënmenyja për: Servisi

Nënmenuja	Përshkrimi
Modaliteti demo	Kodi i aktivizimit / çaktivizimit: 2468
Versioni i softuerit	Informacion rreth versionit të softuerit.
Rivendos të gjitha cilësimet	Rivendos cilësimet e fabrikës.

15. ËSHTË E LEHTË!

Përpara përdorimit të parë, duhet të vendosni:

Gjuha

Drita e ekranit

Tingujt e butonave

Volumi i ziles

Ora Ditore

Familjarizohuni me imazhet kryesore që shfaqen në panelin e kontrollit dhe në ekran:



Aktiv / Joaktiv



Menyja



Të preferuara



Kohëmatësi

START / STOP

NISNI TË PËRDORNI PAJISJEN

MW ndezja e shpejtë

Nisni mikrovalën në çdo moment me cilësimet e parazgjedhura: 30 sek / 1000 W.

Shtypni: 



nxehje / gatim
100 - 1000 W



gatim / përzhitje
intensiteti: i ulët / i lartë



gatim / përzhitje



ngrohje lëngjesh
800 - 1000 W



ringrohja
300 - 700 W



shkrijra
100 - 200 W



lëngëzimi
100 - 400 W



përgatitje kokoshkash
700 - 1000 W

Cilësimet e mikrovalës

Këshilla për mikrovalën

**Fuqia e mikrovalës:
W**

**Koha maksimale
min**

100 - 500

60

>500

7

Mbulojeni ushqimin për gatim dhe ringrohje. Rrotullojeni ose trazojeni ushqimin pasi të ketë kaluar gjysma e kohës së shkrijës dhe e gatimit. Vendoseni lugën në enë kur ngrohni lëngje. Vendoseni ushqimin në pajisje pa ambalazh (vetëm ato që janë të posaçme për mikrovalë).

Nisja e gatimit

Hapi 1



- shtypni për të ndezur pajisjen.

Hapi 2



...
- zgjidhni funksionin.

Hapi 3

sek

- vendosni fuqinë e mikrovalës.

Hapi 4

OK

- shtypni për ta konfirmuar.

Hapi 5

START

- shtypni për të filluar të gatuar.

Përdorni funksionet e shpejta për të vendosur kohën e gatimit

10% Finish assist

Përdorni 10% Finish Assist për të zgjatur kohën e gatimit kur mbetet vetëm 10% nga koha e gatimit.

Për të zgjatur kohën e gatimit shtypni **+1min.**

16. ÇËSHTJE QË LIDHEN ME AMBIENTIN

Ricikloni materialet me simbolin . Vendoseni ambalazhin te kontejnerët e riciklimit nëse ka. Ndihmoni në mbrojtjen e mjedisit dhe shëndetit të njerëzve dhe në riciklimin e mbetjeve të pajisjeve elektrike dhe

elektronike. Mos hidhni pajisjet e shënuara me simbolin  e mbeturinave shtëpiake. Ktheni produktin në pikën lokale të riciklimit ose kontaktoni me zyrën komunale.

Добре дошли в AEG! Благодарим Ви, че избрахте нашия уред.



Вижте полезни съвети за употреба, брошури, отстраняване на неизправности, информация за сервиз и ремонт:
www.aeg.com/support

Запазваме си правото на изменения.

СЪДЪРЖАНИЕ

1. ИНФОРМАЦИЯ ЗА БЕЗОПАСНОСТ.....	24
2. ИНСТРУКЦИИ ЗА БЕЗОПАСНОСТ.....	27
3. ОПИСАНИЕ НА УРЕДА.....	30
4. КОНТРОЛЕН ПАНЕЛ.....	31
5. ПРЕДИ ПЪРВА УПОТРЕБА.....	32
6. ВСЕКИДНЕВНА УПОТРЕБА.....	33
7. ФУНКЦИИ НА ЧАСОВНИКА.....	36
8. ИЗПОЛЗВАНЕ НА ПРИНАДЛЕЖНОСТИТЕ.....	37
9. ДОПЪЛНИТЕЛНИ ФУНКЦИИ.....	38
10. ПРЕПОРЪКИ И СЪВЕТИ.....	38
11. ГРИЖИ И ПОЧИСТВАНЕ.....	42
12. ОТСТРАНЯВАНЕ НА НЕИЗПРАВНОСТИ.....	42
13. ЕНЕРГИЙНА ЕФЕКТИВНОСТ.....	44
14. СТРУКТУРА НА МЕНЮТО.....	44
15. ЛЕСНО Е!.....	45
16. ОПАЗВАНЕ НА ОКОЛНАТА СРЕДА.....	46

1. ⚠ ИНФОРМАЦИЯ ЗА БЕЗОПАСНОСТ

Преди монтирането и употребата на уреда внимателно прочетете предоставените инструкции. Производителят не е отговорен за наранявания или повреди в резултат на неправилна инсталация или употреба. Винаги дръжте инструкциите на безопасно и лесно достъпно място за справка в бъдеще.

1.1 Безопасност за деца и хора в неравностойно положение

- Този уред може да бъде използван от деца над 8-годишна възраст, както и от лица с намалени физически, сетивни и умствени възможности или от лица без опит и познания, само ако те са под наблюдение или бъдат инструктирани относно

безопасната употреба на уреда и разбират възможните рискове. Деца под 8-годишна възраст и хора с тежки или комплексни увреждания трябва да се държат далеч от уреда, освен ако не са под постоянно наблюдение.

- Децата трябва да бъдат под наблюдение, за да се гарантира, че не си играят с уреда.
- Дръжте всички опаковки далече от деца и изхвърлете опаковките по местните правила.
- ПРЕДУПРЕЖДЕНИЕ: Уредът и неговите достъпни части се нагорещават по време на употреба. Пазете децата и домашните любимци далеч от уреда, когато се използва и когато се охлажда.
- Ако уредът има устройство за детска безопасност, то трябва да се активира.
- Деца не трябва да извършват почистване или поддръжка на уреда, когато са без надзор.

1.2 Обща безопасност

- Този уред е предназначен само за готвене.
- Този уред е предназначен за домашна употреба в затворени помещения.
- Този уред може да се използва в офиси, стаи в хотел, стаи в мотел, къщи за гости и други подобни места за настаняване, където това използване не надвишава (средно) нивото на домашна употреба.
- Само квалифицирано лице трябва да инсталира уреда и да смени кабела.
- Не използвайте уреда, преди да го инсталирате във вградената конструкция.
- Преди извършването на каквато и да е поддръжка, изключете уреда от електрозахранването.
- Ако захранващият кабел е повреден, той трябва да се смени от производителя, от негов оторизиран сервизен център или от квалифицирано лице, за да се избегне опасност.

- **ПРЕДУПРЕЖДЕНИЕ:** Уверете се, че уредът е изключен, преди да смените лампата, за да избегнете евентуален токов удар.
- **ПРЕДУПРЕЖДЕНИЕ:** Уредът и неговите достъпни части се нагорещават по време на употреба. Трябва да се внимава да не се докосват нагревателните елементи или повърхността на вътрешността на уреда.
- Винаги използвайте ръкавици за фурна при изваждане или поставяне на аксесоари или съдове за печене.
- Използвайте само шиша и опората му, които са предназначени за този уред.
- Не активирайте микровълновата функция, когато уредът е празен. Металните части във вътрешната част могат да създадат електрическа дъга.
- Метални контейнери за храна и напитки не се разрешават за готвене в микровълнова. Изискването не е приложимо, ако производителят конкретизира размер и форма на металните контейнери подходящи за микровълнова фурна.
- **ПРЕДУПРЕЖДЕНИЕ:** Ако вратата или уплътненията на вратата са повредени, уредът не трябва да работи, докато не бъде поправен от квалифицирано лице.
- **ПРЕДУПРЕЖДЕНИЕ:** Само квалифицирано лице може да извърши каквато и да е сервизна или ремонтна операция, която включва отстраняване на капак, който осигурява защита срещу излагане на микровълнова енергия.
- **ПРЕДУПРЕЖДЕНИЕ:** Не загрявайте течности и други храни в затворени съдове. Те могат да експлодират.
- Използвайте само съдове, които са подходящи за употреба в микровълнови фурни.
- При затопляне на храна в пластмасови или хартиени опаковки, проверявайте често фурната, поради опасност от запалване.
- Уредът е предназначен за затопляне на храни и напитки. Сушенето на храна или дрехи и нагриването

на подгриващи подложки, чехли, гъби, влажни кърпи и други подобни може да доведе до риск от нараняване, запалване или пожар.

- Ако се отделя дим, изключете уреда от копчето или от контакта и дръжте вратата затворена, за да потушите пламъците, ако има такива.
- Микровълновото затопляне на напитки може да доведе до забавено еруптивно кипене. Трябва да се внимава при работа с контейнера.
- Съдържанието на бутилките за хранене и бурканите за бебешка храна се разбърква или разклаща, като температурата им трябва да се провери преди консумация, за да се избегнат изгаряния.
- Яйца с черупка и цели твърдо сварени яйца не трябва да се затоплят в уреда, тъй като могат да експлодират, дори след приключване на загряването в микровълновата фурна.
- Уредът трябва да се почиства редовно и да се отстраняват остатъците от храна.
- Не почиствайте уреда с парочистачка.
- Не използвайте груби, абразивни, почистващи препарати или остри, метални стъргалки за почистване на стъклото на вратата, защото те могат да надраскат повърхността и това да доведе до счупване на стъклото.
- Неподдържането на уреда в чисто състояние може да доведе до влошаване на повърхността, което може да повлияе неблагоприятно на живота на уреда и евентуално да доведе до опасна ситуация.

2. ИНСТРУКЦИИ ЗА БЕЗОПАСНОСТ

2.1 Инсталация



ВНИМАНИЕ!

Само квалифицирано лице може да извърши монтажа на уреда.

- Махнете всички опаковки.

- Не монтирайте и не използвайте повреден уред.
- Следвайте инструкциите за инсталиране, приложени към уреда.
- Винаги внимавайте, когато местите уреда, тъй като е тежък. Винаги

използвайте предпазни ръкавици и затворени обувки.

- Не дърпайте уреда за дръжката.
- Монтирайте уреда на безопасно и подходящо място, което отговаря на монтажните изисквания.
- Трябва да спазвате минималното разстояние до други уреди и устройства.
- Преди да монтирате уреда, проверете дали вратата му се отваря безпроблемно.
- Уредът е оборудван с електрическа система за охлаждане. Трябва да се използва с електрозахранването.
- Вграденият уред трябва да отговаря на изискванията за стабилност на DIN 68930.

Минимална височина на отвора за вграждане (Минимална височина на отвора за вграждане под работния плот)	444 (460) мм
Ширина на отвора за вграждане	560 мм
Дълбочина на отвора за вграждане	550 (550) мм
Височина в предната част на уреда	455 мм
Височина в задната част на уреда	440 мм
Ширина в предната част на уреда	595 мм
Ширина в задната част на уреда	559 мм
Дълбочина на уреда	567 мм
Дълбочина на вграждане на уреда	546 мм
Дълбочина при отворена врата	882 мм
Минимален размер на отвора за вентилация. Отвор разположен в долната задна страна	560x20 мм
Дължина на основния захранващ кабел. Кабелът е разположен в десния ъгъл на задната страна	1500 мм

Монтажни винтове

3.5x25 мм

2.2 Електрическо свързване

ВНИМАНИЕ!

Риск от пожар или токов удар.

- Всички ел. връзки трябва да се направят от квалифициран електротехник.
- Уредът трябва да е заземен.
- Уверете се, че параметрите на табелката с технически данни са съвместими с електрическите данни на захранващата мрежа.
- Винаги използвайте правилно монтиран контакт със защита от токов удар.
- Не използвайте разклонители или адаптери с много входове.
- Внимавайте да не повредите захранващия щепсел и захранващия кабел. Ако захранващият кабел трябва да бъде подменен, това трябва да бъде извършено от нашия оторизиран сервизен център.
- Не допускайте захранващите кабели да се доближават до вратичката на уреда или пространството под него, особено когато е включен или когато вратичката е гореща.
- Защитата от токов удар на горещите и изолирани части трябва да бъде затегната по такъв начин, че да не може да се отстрани без инструменти.
- Свържете кабела за захранването към контакта единствено в края на инсталацията. Уверете се, че щепселът за захранване е достъпен след инсталирането.
- Ако контактът е разхлабен, не свързвайте захранващия щепсел.
- Не издърпвайте захранващия кабел, за да изключите уреда. Винаги издърпвайте щепсела на захранването.
- Използвайте само правилни устройства за изолация: предпазни прекъсвачи на мрежата, предпазители (предпазители от винтов тип трябва да се извадят от фасунгата), изключватели и контактори за утечка на заземяването.

- Електрическата инсталация трябва да има изолиращо устройство, което Ви позволява да изключите уреда от ел. мрежата при всички полюси. Изолиращото устройство трябва да е с ширина на отваряне на контакта минимум 3 мм.
- Този уред се доставя с електрозахранващи щепсел и кабел.

2.3 Използване

ВНИМАНИЕ!

Риск от нараняване, изгаряния, токов удар или експлозия.

- Не променяйте предназначението на уреда.
- Уверете се, че вентилационните отвори не са блокирани.
- Не оставяйте уреда без надзор по време на работа.
- Изключвайте уреда след всяко използване.
- Бъдете внимателни, когато отваряте вратата на уреда, докато уредът работи. Може да излезе горещ въздух.
- Не работете с уреда с мокри ръце или когато има контакт с вода.
- Не оказвайте натиск върху отворената врата.
- Не използвайте уреда като работна повърхност или повърхност за съхранение.
- Отваряйте внимателно вратата на уреда. Използването на съставки с алкохол може да предизвика смесване на алкохол и въздух.
- Не позволявайте искри или открит пламък да влизат в контакт с уреда, когато отваряте вратата.
- Не поставяйте запалими продукти или предмети, които са намокрени със запалими продукти, в близост до уреда или върху него.
- Не използвайте микровълновата функция за подгриване на уреда.

ВНИМАНИЕ!

Риск от повреда на уреда.

- За да се избегнат повреди и обезцветяване на емайла:

- не поставяйте алуминиево фолио директно върху дъното на уреда.
- не поставяйте вода директно в горещия уред.
- не поставяйте влажни съдове и храна в уреда, след като приключите с готвенето.
- бъдете внимателни, когато махате или поставяте аксесоарите.
- Обезцветяването на емайла или неръждаемата стомана не оказва влияние върху работата на уреда.
- Винаги гответе при затворена вратичка на уреда.
- Ако уредът е инсталиран зад преграда от мебелен тип, напр. зад вратичка в шкаф, тази вратичка трябва винаги да е отворена, докато уредът работи. Ако е затворена, могат да се акумулират топлина и влага, които впоследствие да повредят уреда, шкафа или пода. Не затваряйте преградата, докато уредът не изстине напълно след употреба.

2.4 Грижа и почистване

ВНИМАНИЕ!

Опасност от нараняване, пожар или повреда на уреда.

- Преди поддръжка на уреда го изключете и извадете щепсела от захранващия контакт.
- Уверете се, че уредът е студен. Има опасност стъклените панели да се счупят.
- Сменяйте незабавно стъклените панели на вратичката, когато са повредени. Свържете се с оторизиран сервизен център.
- Внимавайте, когато сваляте вратичката от уреда. Вратичката е тежка!
- Подсушавайте вътрешността, обръщателната платформа и вратичката след всяко използване. Изпусканата по време на работата на уреда пара се кондензира върху стените на вътрешността и може да предизвика корозия.
- Почиствайте редовно уреда, за да предотвратите увреждане на повърхностния материал.

- Остатъчни мазнини и храна в уреда, могат да причинят пожар или токов удар, когато работи микровълновата функция.
- Почистете уреда с мокра, мека кърпа. Използвайте само неутрални препарати. Не използвайте абразивни кърпи, разтворители или метални предмети.
- Ако използвате спрей за фурна, следвайте инструкциите за безопасност върху опаковката му.

2.5 Вътрешно осветление

⚠ ВНИМАНИЕ!

Опасност от токов удар.

- Относно лампата(ите) вътре в този продукт и резервните лампи, продавани отделно: Тези лампи са предназначени да издържат на екстремни физически условия в домакински уреди, като температура, вибрации, влажност или са предназначени да сигнализират информация за работното състояние на уреда. Те не са предназначени за използване в други приложения и не са подходящи за осветяване на помещения в домакинството.

- Този продукт включва светлинен източник с клас на енергийна ефективност G.
- Използвайте само лампи със същите спецификации.

2.6 Обслужване

- За поправка на уреда се свържете с оторизирания сервизен център.
- Използвайте само оригинални резервни части.

2.7 Изхвърляне

⚠ ВНИМАНИЕ!

Риск от нараняване или задушаване.

- Свържете се с общинските власти за информация как да изхвърлите уреда.
- Изключете уреда от електрозахранването.
- Извадете захранващия ел. кабел в близост до уреда и го изхвърлете.
- Премахнете дръжката на вратичката, за да предотвратите заклещването на деца, или домашни любимци в уреда.

3. ОПИСАНИЕ НА УРЕДА

3.1 Общ преглед

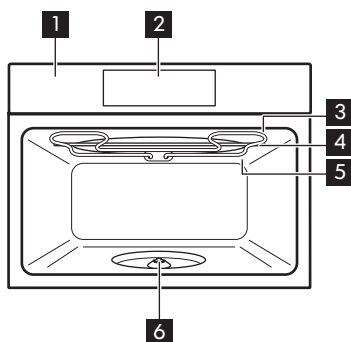

- 1** Контролен панел
- 2** Екран
- 3** Нагряващ елемент
- 4** Микровълнов генератор
- 5** Лампа

- 6** Въртящ се вал

3.2 Аксесоари

Комплек за шиш

За приготвяне на храна.

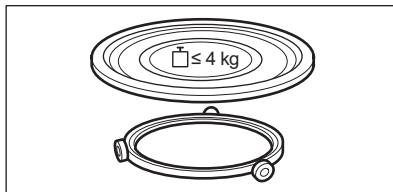

Комплект скари

За грил.

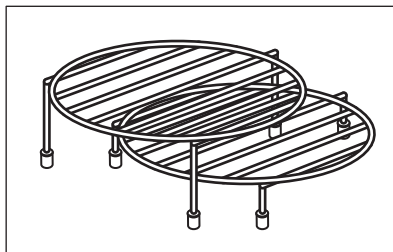

4. КОНТРОЛЕН ПАНЕЛ

4.1 Преглед на контролния панел

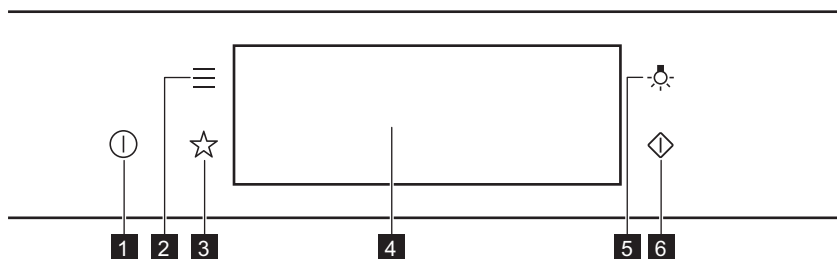

1	Вкл. / Изкл.	Натиснете и задръжте, за да включите и изключите уреда.
2	Меню	Изброява функциите на уреда.
3	Предпочитани	Изброява любимите настройки.
4	Екран	Показва текущите настройки на уреда.
5	Превключвател за лампичката	За включване и изключване на лампата.
6	Бърз старт на микровълновата	За включване на микровълновата функция (1000 W и 30 секунди).



Натиснете

Докоснете повърхността с върха на пръста си.



Преместете

Плъзнете пръста си по повърхността.



Натиснете и задръжте

Докоснете повърхността за 3 секунди.

4.2 Екран

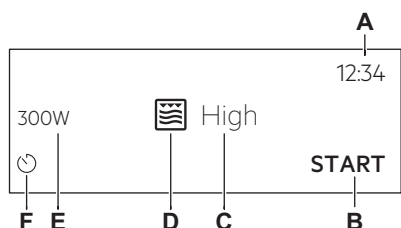

След включване се показва основният екран с функцията и интензивността на грила по подразбиране.

- A. Час от денонощието
- B. СТАРТ/ СТОП
- C. Интензивност на грила
- D. Функции нагряване
- E. Микровълнова мощност
- F. Таймер

Индикатори на екрана

Основни индикатори - за навигиране по екрана.

OK

За потвърждаване на избора / настройката.



За връщане едно ниво назад в менюто.



За отмяна на последното действие.



За включване и изключване на опции.

Индикатори за функциите на Звукова аларма – когато зададеното време за готвене свърши, се чува сигнал.



Функцията е включена.



Функцията е включена.
Готвенето спира автоматично.



Звуковата аларма е изключена.

Индикатори на таймера



За отмяна на настройката.

5. ПРЕДИ ПЪРВА УПОТРЕБА



ВНИМАНИЕ!

Вж. глава "Безопасност".

5.1 Първоначално почистване



Стъпка 1

Извадете всички аксесоари от уреда.



Стъпка 2

Почиствайте уреда и аксесоарите само с микрофибърна кърпа, топла вода и мек почистващ препарат.



Стъпка 3

Поставете аксесоарите в уреда.

5.2 Първо свързване

Дисплеят показва приветствено съобщение след първото свързване.

Трябва да зададете: Език, Яркост на екрана, Звук на бутоните, Сила на звук сигнал, Час от денонощието.

6. ВСЕКИДНЕВНА УПОТРЕБА

ВНИМАНИЕ!

Вж. глава "Безопасност".

6.1 Как да зададете функцията:Грил + МВ,Грил

Уредът може да издава шум при използване на функцията:Грил + МВ. Това е нормално за тази функция.

Настройка на функцията:Грил + МВ

Стъпка 1 Поставете долния грил рафт.

Стъпка 2 Включете уреда. Дисплеят показва функцията на затопляне по подразбиране.

Стъпка 3 Натиснете символа на функцията на затопляне, за да влезете в подменюто.

Стъпка 4 Изберете функцията: . Натиснете: OK.

Стъпка 5 Изберете нивото на интензивност на грила.

Функция	Ниво на интензивност на грила
---------	-------------------------------

Lo	Ниско
----	-------

Hi	Високо
----	--------

Стъпка 6 Натиснете: OK.

Стъпка 7 Натиснете: START.

STOP - натиснете, за да изключите уреда.

Стъпка 8 Изключете уреда.

Микровълновата мощност е ограничена до 500 W, когато използвате функцията: Грил + MB.

Настройка на функцията:Грил

Стъпка 1 Поставете най-високия грил рафт.

Стъпка 2 Включете уреда. Дисплеят показва функцията на затопляне по подразбиране.

Стъпка 3 Натиснете символа на функцията на затопляне, за да влезете в подменюто.

Стъпка 4 Изберете функцията: . Натиснете: OK.

Стъпка 5 Натиснете: START .

STOP - натиснете, за да изключите функцията.

Стъпка 6 Изключете уреда.

6.2 Как да зададете: Микровълнова функция

Стъпка 1 Включете уреда.

Стъпка 2 Натиснете символа на функцията на затопляне , за да влезете в подменюто.

Стъпка 3 Изберете функцията на микровълново затопляне и натиснете: OK. Екранът показва: мощността на микровълновата.

Стъпка 4 Задайте: мощност на микровълновата. Натиснете: OK.

Стъпка 5 Натиснете: START .

STOP - натиснете, за да изключите функцията.

Стъпка 6 Изключете уреда.

Максималното времетраене на микровълновата функция зависи от зададената мощност:

МОЩНОСТ НА МИКРОВЪЛНОВА W	МАКСИМАЛНО ВРЕМЕ МИН
100 - 500	59:55
> 500	7



Ако отворите вратичката, функцията спира. За да стартирате отново, натиснете START .

6.3 Начин на използване: Бърз старт на микровълновата



Стъпка 1 Натиснете и задръжте: . Микровълновата функция ще работи 30 секунди.

Стъпка 2 За да увеличите времето за готвене:
Натиснете стойността за време, за да преминете на настройките за време. Задайте времето за готвене. Натиснете **+30 s.**

Микровълновата функция може да бъде включена по всяко време с/ъс: Бърз старт на микровълновата.

6.4 Функции за затопляне

СТАНДАРТНИ

Функция за затопляне	Приложение
 Грил	За запичане на тънки храни или препичане на хляб.
 Грил + МВ	За готвене на храна за кратко време и препичане. Можете да зададете 2 нива на интензивност на грила: ниско и високо.
 Микровълни	Загряване, готвене, обхват на мощността: 100 - 1000 W

МИКРОВЪЛНИ

Функция за затопляне	Приложение
 Размразяване	Размразяване на месо, риба, кейкове, обхват на мощността: 100 - 200 W
 Топене	Разтапяне на шоколад и масло, диапазон на мощност: 100 - 400 W
 Затопляне	Затопляне на предварително приготвени и фини храни, обхват на мощността: 300 - 700 W

Функция за затопляне	Приложение
 Пуканки	Приготвяне на пуканки, обхват на мощността: 700 - 1000 W
 Микровълнова течности	Затопляне на напитки и супи, диапазон на мощността: 800 - 1000 W

7. ФУНКЦИИ НА ЧАСОВНИКА

7.1 Описание на функциите на часовника

Функция Часовник	Приложение
Време за готвене	За да зададете времетраене на готвенето. Максимумът е 23 ч и 59 мин
Прекратяване на действието	За настройване какво да се случи при края на отброяването на таймера.
Удължаване на времето	За увеличаване на времето за готвене.
Напомняне	За настройка на обратно броене. Максимумът е 23 ч и 59 мин. Тази функция не влияе върху работата на уреда.

7.2 Как да настроите: Функции на часовника



Как да настроите часовника

- Стъпка 1** Включете фурната.
- Стъпка 2** Натиснете: Час от денонощието.
- Стъпка 3** Настройте таймера. Натиснете: **OK**.

Как да настроите времето за готвене

- Стъпка 1** Изберете функцията за затопляне.
- Стъпка 2** Натиснете: .
- Стъпка 3** Настройте таймера. Натиснете: **OK**.

Как да изберете опция за край

- Стъпка 1** Изберете функцията за затопляне.
- Стъпка 2** Натиснете: .
- Стъпка 3** Задайте времето за готвене.
- Стъпка 4** Натиснете: .
- Стъпка 5** Натиснете: Прекратяване на действието.
- Стъпка 6** Изберете предпочитания: Прекратяване на действието.
- Стъпка 7** Натиснете: **OK**. Повторете действието, докато на дисплея се покаже основният екран.

Как да удължите времето за готвене

Когато остава 10% от времето за готвене, а изглежда, че храната не е готова, можете да удължите времето за готвене. Можете също да промените и функцията на затопляне.

Натиснете **+1 мин**, за да удължите времето за готвене.

Как да промените настройките на таймера

Стъпка 1 Натиснете: 

Стъпка 2 Настройте стойността на таймера.

Стъпка 3 Натиснете: **OK**.

Можете да промените във всеки момент зададеното време докато готвите.

8. ИЗПОЛЗВАНЕ НА ПРИНАДЛЕЖНОСТИТЕ

ВНИМАНИЕ!

Вж. глава "Безопасност".

съвети", Съдове и материали, подходящи за микровълнови фурни.

8.1 Поставяне на аксесоари

Използвайте само подходящи готварски съдове и материал. Вижте глава „Полезни

Комплек за шиш:

Винаги гответе храната върху въртящата се поставка.

Поставете водача около въртящата се поставка. Поставете стъклената част на въртящата се поставка върху водача.

Използвайте само комплекта за шиш, доставен заедно с уреда.

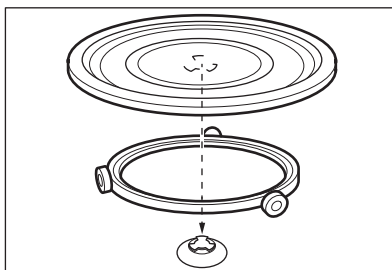

Комплект скари:

Поставете скарата на грила със силиконовите поставки надолу върху въртящата се поставка.

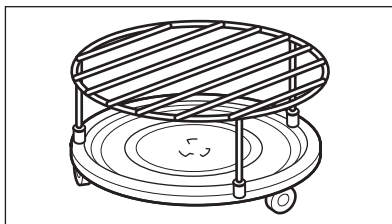

9. ДОПЪЛНИТЕЛНИ ФУНКЦИИ

9.1 Как да запазите: Предпочитани

Можете да запазите любимите си настройки, като функцията на затопляне, времето за готвене или функцията за почистване. Можете да запазите 3 любими настройки.

Стъпка 1 Включете уреда.

Стъпка 2 Изберете предпочитаната функция.

Стъпка 3 Натиснете:  Select (Изберете): Предпочитани.

Стъпка 4 Изберете: Запази текущите настройки.

Стъпка 5 Натиснете + , за да добавите настройката към списъка със: Предпочитани. Натиснете **OK**.

 - натиснете, за да нулирате настройката.

 - натиснете, за да отмените настройката.

9.2 Заклучване на функция

Тази функция предотвратява случайна промяна на функцията за затопляне.

Стъпка 1 Включете уреда.

Стъпка 2 Задайте функция за затопляне.

Стъпка 3   – натиснете едновременно, за да включите функцията.

За да изключите функцията, повторете стъпка 3.

9.3 Охлаждащ вентилатор

Когато уредът работи, охлаждащият вентилатор се включва автоматично, за да поддържа повърхностите му хладни. Ако

изключите уреда, охлаждащият вентилатор може да продължи да работи, докато уредът се охлади.

10. ПРЕПОРЪКИ И СЪВЕТИ

10.1 Препоръки за готвене



Температурата и времето за готвене в таблиците са само ориентировъчни. Те зависят от рецептите, качеството и количеството на използваните съставки.

Вашият уред може да готви по-различно от този, който сте имали преди. Съветите по-долу показват препоръчаните функции нагряване и настройки за времето за готвене за специфични типове храна.

Ако не можете да намерите настройките за специална рецепта, потърсете подобни рецепти.

За повече препоръки за готвене вижте таблиците за готвене на нашия уебсайт. За да откриете съвети за готвене, проверете PNC номера на фабричната табелка с данни, която се намира на предната част на върхността на уреда.

10.2 Препоръки за микровълново готвене

Хайде да готвим!

Не поставяйте храна директно върху въртящата се повърхност. Винаги използвайте съдове, подходящи за микровълнова фурна.

Поставете готварските съдове в центъра на въртящата се повърхност.

Допирът между два прекалено горещи или прекалено студени предмета може да счупи въртящата се повърхност.

Обърнете или разбъркайте храната по средата на времето за размразяване или готвене.

От време на време разбърквайте течните ястия.

Разбърквайте храната преди сервиране.

Покрийте храната при готвене и претопляне.

Поставете лъжицата към бутилката или чашата, когато затопляте напитки, за да се гарантира по-добро разпределение на топлината.

Поставете храната в уреда без опаковката. Пакетираните готови храни могат да бъдат поставени в уреда само, когато опаковката е подходяща за микровълнова фурна (проверете информацията върху опаковката).

Готвене в микровълнова фурна

Гответе в покрит съд. Ако искате храната да е хрупкава, гответе без капак.

Не прекалявайте с готвенето на ястията, като изберете прекалено висока настройка на мощността и прекалено дълго време. Храната може да изсърне, да изгори или да предизвика пожар.

Не използвайте уреда за приготвяне на яйца или охлюви с черупките им, защото те могат да се пръснат. Продупчете жълтъка на пържените яйца, преди да ги претоплите.

Преди готвене продупчете храната с кожа или кора няколко пъти.

Нарежете зеленчуците на парченца с подобни размери.

След като изключите уреда, извадете храната и я оставете да престои няколко минути, като така топлината ще се разпредели равномерно.

Размразяване в микровълнова фурна

Поставете замразената и неразопакована храна върху малка обърната наобратно чиния със съд под нея, на поставката за размразяване или пластмасово сито, за да се събира течността от размръзване.







Отстранете размразените парчета последователно.

За приготвяне на плодове и зеленчуци без да ги размразявате, може да използвате микровълновата фурна на по-висока мощност.

10.3 Подходящи готварски съдове и материали за микровълнова

Използвайте само подходящи готварски съдове и материали за микровълновата фурна. Използвайте долната таблица за справка.

Проверете спецификациите на съдовете за готвене / материала преди употреба.

Готварски съдове / Материал		  		
Огнеупорно стъкло или порцелан без метални части, напр. огнеупорно стъкло	✓	✓	✓	✓
Неогнеупорно стъкло и порцелан без сребърни, златни, платинени или други метални декорации	✓	✗	✗	✗
Стъкло и стъклокерамика, изработени от огнеупорен / устойчив на замръзване материал	✓	✓	✓	✓
Керамични и глинени съдове без кварцови или метални компоненти и покрития, които съдържат метал	✓	✓	✗	✗
Керамика, порцелан и глинени съдове с неглазирано дъно или с малки отвори, напр. на дръжките	✗	✗	✗	✗
Пластмаса, устойчива на топлина до 200 °C	✓	✓	✗	✗
Картон, хартия	✓	✗	✗	✗
Домакинско фолио за микровълнова фурна	✓	✗	✗	✗
Фолио за печене с безопасно затваряне в микровълнова фурна	✓	✓	✗	✗
Съдове за печене от метал, напр. емайл, чугун	✗	✗	✓	✗
Тави за печене, покрити с черен лак или силикон	✗	✗	✓	✗
Готварски съдове за употреба в микровълнова фурна, напр. плътка тава	✗	✓	✗	✗
Комплект скари за грил	✗	✗	✓	✓

10.4 Препоръчителни настройки на мощността за различни видове храна

Данните в таблицата са само ориентировъчни.

800 - 1000 W



Запечатване в началото на процеса на готвене



Затопляне на течности

500 - 700 W



Готвене на зеленчуци



Готвене на ястия с яйца



Задушено месо на бавен огън



Варене на ориз на тих огън



Затопляне на ястия в един съд



Размразяване и затопляне на замразени храни

300 - 400 W



Топене на сирене, шоколад, масло



Готвене / Затопляне на фини хранителни продукти



Продължително готвене

100 - 200 W



Размразяване на хляб



Размразяване на плодове и сладкиши



Размразяване на сирене, сметана, масло



Размразяване на месо, риба



Затопляне на бешка храна

10.5 Таблицы за готвене за изпитващи институции.

Информация за изпитващи лаборатории

Изпитвания съгласно IEC 60705.

Микровълнова функция

	 POWER W	 кг		 мин	
Пандишпанов кейк	600	0.475	Въртяща се поставка	5 - 7	-
Руло „Стефани“	500	0.9	Въртяща се поставка	18 - 20	-
Яйчен крем	500	1	Въртяща се поставка	15 - 17	-
Размразяване на месо	200	0.5	Комплек за шиш	8 - 9	-

Комбинирана микровълнова функция

Използвайте функцията: Печене на микровълнова фурна.

Използвайте долния грил рафт.

	 W		 МИН	
Запечени картофи, 1,1 кг	300	ниско	30 - 35	-
Пиле, 1,1 кг	300	високо	30 - 35	Поставете месото в кръгъл стъклен съд.

11. ГРИЖИ И ПОЧИСТВАНЕ

ВНИМАНИЕ!

Вж. глава "Безопасност".

11.1 Бележки относно почистването



Препарати за почистване

Почиствайте предната част на уреда само с микрофибърна кърпа с топла вода и мек почистващ препарат.

Използвайте почистващ разтвор, за да почистите металните повърхности.

Почистете петната с лек почистващ препарат.



Всекидневна употреба

Почиствайте вътрешността след всяка употреба. Натрупвания на мазнини или други остатъци могат да доведат до пожар. Внимателно почиствайте тавана на уреда от остатъци и мазнина.

Не съхранявайте храна в уреда за повече от 20 минути. Подсушавайте вътрешността само с микрофибърна кърпа след всяка употреба.



Акcesoарите

Почиствайте акcesoарите, след всяко ползване и ги оставяйте да изсъхнат. Изчакайте въртящата се поставка да изстине преди почистване. Има опасност въртящата се поставка да се счупи. Използвайте само микрофибърна кърпа с топла вода и мек почистващ препарат. Не почиствайте акcesoарите в съдомиялната



Не почиствайте незалепащите акcesoари с абразивно почистващо средство или предмети с остри ръбове.



12. ОТСТРАНЯВАНЕ НА НЕИЗПРАВНОСТИ

ВНИМАНИЕ!

Вж. глава "Безопасност".

12.1 Как да постъпите, ако...



 Уредът не се включва или не нагрива	
 Възможна причина	 Решение
Уредът не е свързана към електрозахранването или е свързан неправилно.	Проверете дали уредът е свързан правилно към електрозахранването.
Часовникът не е настроен.	Настройте часовника, за подробности вижте Функции на часовника глава, Как да настроите: Функции на часовника.
Вратата не е добре затворена.	Затворете плътно вратата.
Предпазителят е изгорял.	Проверете дали предпазителят е причина за неизправността. Ако проблемът се появи отново, обадете се на квалифициран техник.
Уредът Защита за деца е включен.	Вижте глава „Меню“, подменю за: Опции.

 Компоненти	
 Описание	 Решение
Лампичката е изгоряла.	Сменете лампичката, за подробности вижте глава „Грижа и почистване“, Начин на подмяна: Лампа.
Въртящата се поставка издава шум.	Има остатъци от храна под въртящата се поставка.

12.2 Начин на управление: Кодове за грешка

При наличие на софтуерна грешка на дисплея се извежда съобщение за грешка.

В този раздел ще откриете списък с проблеми, които може да разрешите сами.

 Код и описание	 Решение
F240, F439 – сензорните полета на дисплея не работят правилно.	Почистете повърхността на дисплея. Уверете се, че сензорните полета не са замърсени.
F908 – системата на уреда не е в състояние да се свърже с контролния панел.	Включете и изключете уреда.

12.3 Данни за сервизно обслужване

Ако не можете да намерите решение на проблема сами, обърнете се към търговеца си или към упълномощен сервизен център.

Данните, необходими за сервизния център, са посочени на табелката с данни. Фирмената табелка с данни се намира на предната част на вътрешността на уреда. Не отстранявайте фирмената табелка с данни от вътрешността на уреда.

Препоръчваме Ви да запишете данните тук:

Модел (MOD.)

Номер на продукт (PNC)

Препоръчваме Ви да запишете данните тук:

Сериен номер (S.N.)

13. ЕНЕРГИЙНА ЕФЕКТИВНОСТ

13.1 Енергоспестяваща

Уверете се, че вратата на уреда е затворена, когато той работи. Не отваряйте вратата твърде често по време на готвене. Поддържайте уплътнението на вратата чисто и се уверете, че е добре фиксирано в своята позиция.

Когато е възможно, не подгрявайте фурната, преди готвене.

Когато пригответе няколко ястия наведнъж, свеждайте интервалите между готвенето им до минимум.

Готвене с изключена лампичка

Изключете лампичката по време на готвене. Включвайте я само, когато имате нужда от нея.

14. СТРУКТУРА НА МЕНЮТО

14.1 Меню

Елемент от менюто	Приложение	
Предпочитани	Изброява любимите настройки.	
Опции	За задаване на конфигурация на уреда.	
Настройки	Настройка	За задаване на конфигурация на уреда.
	Сервиз	Показва конфигурацията и версията на софтуера.

14.2 Подменю за: Опции

Подменю	Приложение
Осветление	Включва и изключва лампата.
Защита за деца	Предпазва уреда от случайно включване. Когато опцията е включена, текстът Защита за деца се появява на дисплея, когато включите уреда. За да активирате уреда, изберете кодовите букви по азбучен ред. Достъпът до таймера, дистанционното управление и лампичката е възможен с включена опция.
Посочване на времето	Включва и изключва часовника.
Дигитален часовник	Сменя формата на показваната индикация за време.

14.3 Подменю за: Настройка

Подменю	Описание
Език	Задава езика на уреда.
Яркост на екрана	Задава яркостта на екрана.
Звук на бутоните	Включва и изключва звука при натискане на сензорните полета. Не е възможно да заглушите звука за:  .
Сила на звук, сигнал	Задава силата на звука на бутоните и сигналите.
Час от денонощието	Задава текущите час и дата.

14.4 Подменю за: Сервиз

Подменю	Описание
Демо режим	Код за активация/деактивация: 2468
Софтуерна версия	Информация относно софтуерната версия.
Зануляване на настройките	Възстановява фабричните настройки.

15. ЛЕСНО Е!

Преди първата употреба, трябва да настроите:

Език Яркост на екрана Звук на бутоните Сила на звук, сигнал Час от денонощието

Запознайте се с основните икони на контролния панел и екрана:

 Вкл. / Изкл.  Меню  Предпочитани  Таймер START / STOP

Започнете да използвате уреда

Бърз старт на MW Стартирайте Микровълновата фурна по всяко време с настройките по подразбиране: 30 сек / 1000 W. Натиснете: .



загряване / готвене
100 - 1000 W



готвене / запичане
интензивност: ниска / висока



готвене / запичане





затопляне на течности
800 - 1000 W



претопляне 300 - 700 W	размразяване 100 - 200 W	разтопяване 100 - 400 W	приготвяне на пуканки 700 - 1000 W
---------------------------	-----------------------------	----------------------------	---------------------------------------

Настройки на микровълновата		Съвети за микровълновата
Микровълнова мощност: W	Максимално време мин	Покрийте храната при готвене и претопляне. Обърнете или разбъркайте храната по средата на времето за размразяване или готвене. Поставете лъжицата в съда, когато загревате течности. Поставете храната в уреда без опаковка (само такава, която е подходяща за микровълнова).
100 - 500	60	
>500	7	

Започнете да готвите				
Стъпка 1	Стъпка 2	Стъпка 3	Стъпка 4	Стъпка 5
		сек	OK	START
- натиснете, за да включите уреда.	- изберете функцията.	- задайте мощността на микровълновата функция.	- натиснете, за да потвърдите.	- натиснете, за да започнете готвенето.

Използвайте бързите функции, за да зададете времето за готвене	
10% финален асистент Използвайте 10% финален асистент, за да добавите допълнително време, когато остане 10% от времето за готвене.	За да увеличите времето за готвене, натиснете +1 мин.

16. ОПАЗВАНЕ НА ОКОЛНАТА СРЕДА

Рециклирайте материалите със символа . Поставайте опаковките в съответните контейнери за рециклирането им. Помогнете за опазването на околната среда и човешкото здраве, както и за рециклирането на отпадъци от електрически и електронни уреди. Не

изхвърляйте уредите, означени със символа , заедно с битовата смет. Върнете уреда в местния пункт за рециклиране или се обърнете към вашата общинска служба.

Benvinguts a AEG! Gràcies per triar el nostre electrodomèstic.



Consells d'ús, catàlegs, instruccions per a la resolució de problemes, informació sobre servei i reparacions:
www.aeg.com/support

Subjecte a canvis sense preavís.

CONTINGUT

1. INFORMACIÓ DE SEGURETAT.....	47
2. INSTRUCCIONS DE SEGURETAT.....	50
3. DESCRIPCIÓ DEL PRODUCTE.....	53
4. TAULER DE CONTROL.....	54
5. ABANS DEL PRIMER ÚS.....	55
6. ÚS DIARI.....	56
7. FUNCIONS DE RELLOTGE.....	58
8. ÚS DELS ACCESSORIS.....	60
9. FUNCIONS ADDICIONALS.....	60
10. CONSELLS.....	61
11. CURA I NETEJA.....	64
12. RESOLUCIÓ DE PROBLEMES.....	65
13. EFICIÈNCIA ENERGÈTICA.....	66
14. ESTRUCTURA DE MENÚ.....	67
15. ÉS SENZILL!.....	68
16. QÜESTIONS MEDIAMBIENTALS.....	69

1. ⚠ INFORMACIÓ DE SEGURETAT

Abans d'instal·lar i utilitzar l'aparell, llegiu detingudament les instruccions subministrades. El fabricant no es fa responsable de cap dany o lesió que sigui el resultat d'un ús o una instal·lació incorrectes. Manteniu sempre les instruccions en un lloc segur i accessible per a futures consultes.

1.1 Seguretat infantil i per a persones vulnerable

- Els nens majors de 8 anys i les persones amb capacitats físiques, sensorials o mentals reduïdes o manca d'experiència i coneixements poden fer servir aquest aparell només si estan supervisats o han rebut instruccions sobre l'ús segur de l'aparell i si comprenen els perills als quals s'exposen. Els infants de menys de 8 anys i les persones amb discapacitats greus i complexes s'han de

mantenir allunyats de l'aparell, tret que se'ls supervisi contínuament.

- Cal supervisar els infants per assegurar-vos que no juguin amb l'aparell .
- Manteniu tot l'embalatge lluny dels infants i llenceu-los correctament.
- AVÍS: L'aparell i les parts de contacte s'escalfen durant l'ús. Mantingui allunyats de l'aparell els infants i les mascotes quan estigui engegat i mentre s'estigui refredant.
- Si l'aparell disposa d'un sistema de bloqueig infantil, cal que l'activeu.
- Els infants no han de dur a terme operacions de neteja i manteniment de l'aparell sense supervisió.

1.2 Seguretat general

- Aquest electrodomèstic només té finalitats culinàries.
- Aquest aparell està dissenyat per a ús domèstic individual en interiors.
- Aquest aparell es pot utilitzar a oficines, habitacions d'hotels, habitacions d'hostals, cases rurals i altres allotjaments similars quan aquest ús no superi els nivells (mitjans) d'ús domèstic.
- La instal·lació d'aquest aparell i la substitució del cable només poden anar a càrrec d'una persona qualificada.
- No feu servir l'aparell abans d'instal·lar-lo a la seva estructura integrada.
- Abans de dur a terme qualsevol manteniment, desconnecteu l'aparell del subministrament elèctric.
- Si el cable d'alimentació està danyat, el fabricant, el centre de servei autoritzat o bé una persona qualificada l'haurà de substituir per evitar qualsevol perill elèctric.
- AVÍS: Comproveu que l'aparell estigui apagat abans de canviar el llum per evitar que es produeixin possibles descàrregues elèctriques.

- AVÍS: L'aparell i les parts de contacte s'escalfen durant l'ús. Tingueu cura i eviteu tocar els elements d'escalfament o la superfície de la cavitat de l'aparell.
- Utilitzeu sempre guants de forn per retirar o introduir accessoris o recipients al forn.
- Feu servir únicament el plat giratori i el seu suport dissenyats per a aquest aparell.
- No activeu la funció de microones si l'aparell està buit. Les peces metàl·liques de l'interior poden crear arc elèctric.
- El recipients metàl·lics per desar aliments i begudes no es poden fer servir durant la cocció amb microones. L'única excepció és que el fabricant especifiqui la mida i la forma dels recipients metàl·lics aptes per a microones.
- AVÍS: Si la porta o les juntes de la porta estan malmeses, no feu servir l'aparell fins que no l'hagi reparat una persona qualificada.
- AVÍS: Qualsevol operació de manteniment o reparació que comporti desmuntar la coberta que protegeix de l'exposició a l'energia de les microones l'ha de realitzar una persona qualificada.
- AVÍS: No escalfeu líquids ni aliments dins de recipients tancats. Poden explotar.
- Empreu només utensilis aptes per als forns microones.
- Si escalfeu aliments dins de recipients de plàstic o paper, vigileu l'aparell, ja que el material es podria encendre.
- L'aparell està dissenyat per escalfar aliments i begudes. L'assecat d'aliments o roba i l'escalfament de coixins, sabatilles, esponges, roba humida i altres elements semblants comporta un risc de ferides, ignició o incendi.
- Si l'aparell emet fum, apagueu-lo o desendolceu-lo i mantingueu la porta tancada per tal de sufocar la possible flama.
- Quan s'escalfen líquids o begudes es pot produir una ebullició eruptiva retardada. Aneu amb compte quan manipuleu el recipient.

- Cal remenar o sacsejar els biberons i els pots de menjar per a bebès i cal comprovar la temperatura del contingut abans del consum per evitar cremades.
- No escalfeu dins l'aparell ous sencers ni ous durs, ja que poden explotar, fins i tot un cop finalitzat el procés d'escalfar.
- Cal netejar periòdicament l'aparell i retirar les restes d'aliments.
- No feu servir netejadores de vapor per netejar l'aparell.
- No feu servir detergents abrasius agressius ni rascadors metàl·lics esmolats per netejar la porta de vidre, ja que podrien ratllar la superfície i fer que el vidre es trenqués.
- La manca de neteja de l'aparell pot comportar el deteriorament de la superfície, afectar negativament la durada de la seva vida útil i produir una situació de potencial perill.

2. INSTRUCCIONS DE SEGURETAT

2.1 Instal·lació

AVÍS!

La instal·lació d'aquest aparell han d'anar a càrrec d'una persona qualificada.

- Retireu tot l'emalatge de l'aparell.
- No instal·leu ni utilitzeu aparells que estiguin avariats.
- Seguiu les instruccions d'instal·lació subministrades amb l'aparell.
- Vigileu quan moveu l'aparell, ja que pesa molt. Feu servir sempre guants de seguretat i calçat tapat.
- No intenteu moure l'aparell tirant del mànec.
- Instal·leu l'aparell en un lloc segur i adequat, d'acord amb els requisits d'instal·lació.
- Mantingueu la distància mínima en relació amb els altres aparells i unitats.
- Abans de muntar l'aparell, comproveu que la porta de l'aparell s'obre sense problemes.

- L'aparell està equipat amb un sistema de refredament elèctric. S'ha de fer servir amb subministrament elèctric.
- La unitat integrada ha de complir els requisits d'estabilitat de DIN 68930.

Alçada mínima de la cavitat (alçada mínima a sota la taula de treball)	444 (460) mm
--	--------------

Amplada de la cavitat	560 mm
-----------------------	--------

Fondària de la cavitat	550 (550) mm
------------------------	--------------

Alçada de la part frontal de l'aparell	455 mm
--	--------

Alçada de la part posterior de l'aparell	440 mm
--	--------

Amplada de la part frontal de l'aparell	595 mm
---	--------

Amplada de la part del darrere de l'aparell	559 mm
---	--------

Fondària de l'aparell	567 mm
-----------------------	--------

Fondària d'encastatge de l'aparell	546 mm
------------------------------------	--------

Fondària amb la porta oberta	882 mm
Espai mínim de ventilació Espai mínim de ventilació a la part posterior, a sota	560x20 mm
Llargada del cable d'alimentació. El cable és l'extrem dret del darrere de l'aparell	1500 mm
Cargols d'instal·lació	3.5x25 mm

2.2 Connexió elèctrica

AVÍS!

Risc d'incendi i descàrrega elèctrica.

- Totes les connexions elèctriques les ha de dur a terme un tècnic qualificat.
- L'aparell ha d'estar connectat a terra.
- Assegureu-vos que els paràmetres de la placa de característiques siguin compatibles amb les característiques elèctriques del subministrament elèctric.
- Feu servir sempre un sòcol antixoc correctament instal·lat.
- No feu servir adaptadors de múltiples endolls ni allargadors.
- Assegureu-vos no danyar el cable d'alimentació ni l'endoll. La substitució del cable d'alimentació l'ha de dur a terme el nostre centre de servei autoritzat.
- No deixeu que el cable d'alimentació toqui o entri en contacte amb la porta de l'aparell o la part inferior de la cavitat on heu instal·lat l'aparell, especialment quan està en funcionament o la porta és calenta.
- Totes les peces que assegurin la protecció contra descàrregues elèctriques de components aïllats i amb corrent s'han de fixar de manera que no es puguin afluixar sense eines.
- Només connecteu l'endoll a la presa de corrent al final del procés d'instal·lació. Asseguri's que es pugui accedir a l'endoll després de la instal·lació.
- Si el sòcol de la presa de corrent està solt, no connecti l'endoll.
- No estireu el cable d'alimentació per desconnectar l'aparell. Estireu sempre l'endoll.

- Empreu només dispositius d'aïllament adequats: disjuntors de protecció, fusibles (de tipus cargol que es poden retirar del suport), dispositius de fuga a terra i contactors.
- La instal·lació elèctrica ha d'incorporar un dispositiu d'aïllament que permeti desconnectar l'aparell de la presa de corrent en tots els pols. El dispositiu d'aïllament ha de tenir una separació mínima entre contactes de 3 mm.
- Aquest aparell se subministra amb un endoll principal i un cable principal.

2.3 Utilització

AVÍS!

Risc de lesió, cremades i descàrregues elèctriques o explosió.

- No modifiqueu les especificacions d'aquest aparell.
- Comproveu que els orificis de ventilació no estiguin bloquejats.
- No deixeu l'aparell desatès durant el funcionament.
- Desactiveu l'aparell després de cada ús.
- Teniu cura si obriu la porta de l'aparell quan estigui en funcionament. Podria sortir-ne aire calent.
- No feu servir l'aparell amb les mans molles ni quan l'aparell estigui en contacte amb l'aigua.
- No apliqueu pressió a la porta oberta.
- No feu servir l'aparell com a superfície de treball ni d'emmagatzematge.
- Obriu la porta de l'aparell amb cura. L'ús d'ingredients amb alcohol pot provocar una barreja d'alcohol i aire.
- No deixeu que les espurnes o flames entrin en contacte amb l'aparell quan obriu la porta.
- No col·loqueu productes inflamables ni articles humits amb productes inflamables dins, a prop o damunt de l'aparell.
- No feu servir la funció de forn de microones per escalfar el forn.

AVÍS!

Risc d'espatllar l'aparell.

- Per evitar danys o decoloracions a l'esmalt:

- no cobriu la base interior de l'aparell amb paper d'alumini.
- no introduïu aigua directament a l'aparell calent.
- no deixeu plats i aliments humits a l'aparell després d'acabar la cocció.
- aneu amb compte quan retireu o instal·leu els accessoris.
- El descoloriment de l'esmalt o l'acer inoxidable no té cap efecte sobre el rendiment de l'aparell.
- Cuineu sempre amb la porta del forn tancada.
- Si l'aparell està instal·lat al darrere del plafó d'algun moble (p. ex., una porta), assegureu-vos que la porta no quedi mai tancada mentre funciona l'aparell. Al darrere d'un plafó de moble que estigui tancat, s'hi poden acumular calor i humitat provocant danys a l'aparell, al mateix mobiliari o a terra. No tanqueu el plafó del moble fins que l'aparell s'hagi refredat després d'utilitzar-lo.

2.4 Cura i neteja

AVÍS!

Risc de lesions, incendi o d'espallar l'aparell.

- Abans de fer cap tasca de manteniment, apagueu l'aparell i desconnecteu el cable de l'endoll.
- Assegureu-vos que l'aparell està fred. Hi ha risc que els plafons de vidre es puguin trencar.
- Substituïu immediatament els plafons de vidre de la porta si es fan malbé. Poseu-vos en contacte amb el Centre d'assistència autoritzat.
- Aneu amb compte en treure la porta de l'aparell. La porta pesa molt.
- Assegureu-vos d'eixugar amb un drap la cavitat, el plat giratori i la porta després de cada ús. El vapor que es produeix durant el funcionament de l'aparell es condensa a les parets de la cavitat i pot provocar corrosió.
- Netegeu l'aparell regularment per evitar el deteriorament del material de la superfície.
- El greix i les restes d'aliments que puguin haver-hi dins l'aparell poden provocar arcs

elèctrics o incendis amb la funció de forn microones.

- Netegeu l'aparell amb un drap humit. Feu servir només detergents neutres. No utilitzeu productes abrasius, fregalls de neteja abrasius, dissolvents ni objectes metàl·lics.
- Si utilitzeu un esprai per a forns, seguiu les instruccions de seguretat de l'envàs.

2.5 Il·luminació interior

AVÍS!

Risc de descàrregues elèctriques.

- Quant a les bombetes incloses amb aquest producte i les que es venen per separat: estan dissenyades, o bé per aguantar condicions físiques extremes (temperatura, vibracions, humitat) en electrodomèstics, o bé per indicar l'estat de funcionament de l'aparell. No estan dissenyades per a qualsevol altre ús i no són indicades per a la il·luminació d'habitacions domèstiques.
- Aquest producte incorpora una font de llum d'eficiència energètica de classe G.
- Feu servir exclusivament bombetes amb les mateixes especificacions.

2.6 Manteniment i reparació

- Per reparar l'aparell, poseu-vos en contacte amb un centre tècnic autoritzat.
- Utilitzeu sempre recanvis originals.

2.7 Eliminació

AVÍS!

Risc de lesions o ofegament.

- Poseu-vos en contacte amb les vostres autoritats municipals per saber com eliminar l'aparell.
- Desconnecteu l'aparell de la xarxa elèctrica.
- Talleu el cable d'alimentació arran de l'aparell i tireu-lo.
- Retireu la fixació de seguretat de la porta per evitar que els infants o animals quedin atrapats en l'aparell.

3. DESCRIPCIÓ DEL PRODUCTE

3.1 Visió general

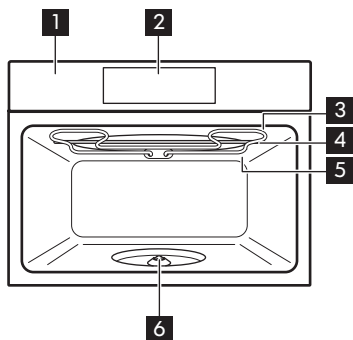

- 1 Tauler de control
- 2 Pantalla
- 3 Element d'escalfament
- 4 Generador de microones
- 5 Llum

- 6 Eix rotatori

3.2 Accessoris

Conjunt giratori
Per preparar aliments.

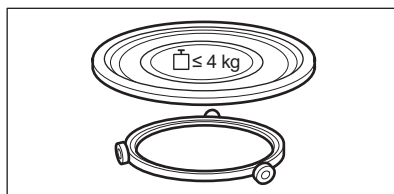

Conjunt de la reixeta de la graella
Per cuinar a la brasa.

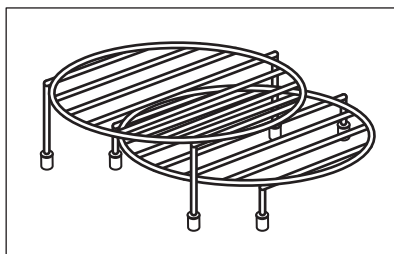

4. Tauler de control

4.1 Visió general del tauler de control

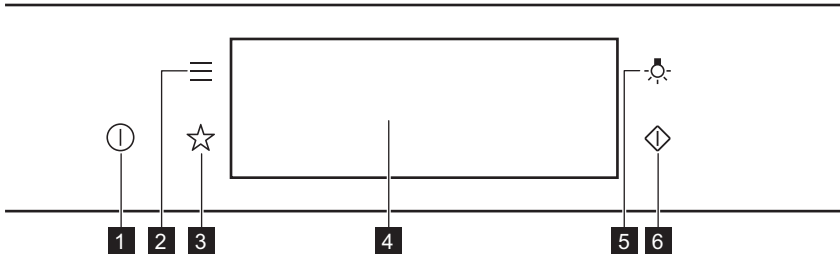

1	Encendido/ON / Apagado/OFF	Mantingueu-lo premut per engegar o apagar l'aparell.
2	Menú	Enumera les funcions de l'aparell.
3	Favoritos (Predilectes)	Enumera els ajustos favorits.
4	Pantalla	Mostra la configuració actual de l'aparell.
5	Interruptor del llum	Per encendre i apagar el llum.
6	Inici ràpid del microones	Per activar la funció microones (1000 W i 30 segons).



Premeu

Toqueu la superfície amb la punta del dit.



Moveu

Passeu la punta del dit sobre la superfície.



Mantingueu premut

Toqueu la superfície durant 3 segons.

4.2 Pantalla

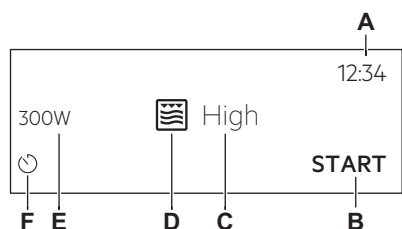

Després d'engegar, la pantalla mostra el menú principal amb les funcions i la intensitat de Grill per defecte.

- A. Hora (Hora del dia)
- B. INICIO (INICI)/PARAR (ATURADA)
- C. Intensitat del grill
- D. Funcions d'escalfament
- E. Potència de microones
- F. Temporitzador (Temporitzador)

Indicadors de pantalla

Indicador bàsics: per navegar per la pantalla.



Per confirmar la selecció/ajust.



Per anar un nivell enrere del menú.



Per desfer la darre-
ra acció.



Per activar i desactivar les op-
cions.

Indicadors de la funció d'Sonar la alarma (Alarma acústica): quan el temps programat s'acaba, sona el se-
nyal.



La funció està activada.



La funció està activada.
La cocció s'atura immediatament.



L'alarma sonora es para.

Indicadors del temporitzador



Per cancel·lar l'ajust.

5. ABANS DEL PRIMER ÚS

⚠ AVÍS!

Consulteu els capítols de seguretat.

5.1 Neteja inicial



Pas 1

Retireu tots els accessoris de l'apa-
rell.



Pas 2

Netegeu l'aparell i els accessoris
només amb un drap de microfibra,
aigua tèbia i un detergent suau.



Pas 3

Poseu els accessoris a l'aparell.

5.2 Primera connexió

La pantalla indica el missatge de benvinguda després de la primera connexió.

Heu d'ajustar: Idioma, Brillo de la pantalla (Brillantor de la pantalla), Tono de teclas (Tons de les teclcs), Volum del timbre (Volum del brunzidor), Hora (Hora del dia).

6. ÚS DIARI

AVÍS!

Consulteu els capítols de seguretat.

6.1 Com ajustar la funció: Grill + microondas (Grill + MW), Grill

L'aparell pot emetre sorolls en utilitzar la funció: Grill + microondas (Grill + MW). Són normals per a aquesta funció.

Ajust de la funció Grill + microondas (Grill + MW)

Pas 1 Poseu la graella al nivell inferior.

Pas 2 Engegueu l'aparell. La pantalla indica la funció d'escalfament per defecte.

Pas 3 Premeu el símbol de la funció d'escalfament per entrar al submenú.

Pas 4 Escolliu la funció: . Premeu: OK.

Pas 5 Trieu el nivell d'intensitat del Grill.

Funcions	Intensitat del grill
----------	----------------------

Lo	Baix
----	------

Hi	Alta
----	------

Pas 6 Premeu: OK.

Pas 7 Premeu: START.

STOP : premeu per apagar l'aparell.

Pas 8 Apagueu l'aparell.

La potència del microones està limitada a 500 W quan feu servir la funció Grill + microondas (Grill + MW).

Ajust de la funció Grill

Pas 1 Poseu la graella al nivell superior.

Pas 2 Engegueu l'aparell. La pantalla indica la funció d'escalfament per defecte.

Pas 3 Premeu el símbol de la funció d'escalfament per entrar al submenú.

Pas 4 Escolliu la funció: . Premeu: OK.

Ajust de la funció Grill

Pas 5 Premeu: **START** .

STOP : premeu-lo per desactivar la funció.

Pas 6 Apagueu l'aparell.

6.2 Com ajustar: Funcions de microones

Pas 1 Engegueu l'aparell.

Pas 2 Premeu el símbol de la funció d'escalfament per entrar al submenú.

Pas 3 Trieu la funció d'escalfament de microones i premeu: **OK**. La pantalla indica: potència del microones.

Pas 4 Ajusteu: potència del microones. Premeu: **OK**.

Pas 5 Premeu: **START** .

STOP : premeu-lo per desactivar la funció.

Pas 6 Apagueu l'aparell.

El temps màxim de les funcions de microones depèn de la potència del microones que establiu:

POTÈNCIA DE MICROONES W	TEMPS MÀXIM min
100 - 500	59:55
> 500	7



Si obriu la porta, la funció s'atura. Per reiniciar-la, premeu **START** .

6.3 Com utilitzar: Inici ràpid del microones

Pas 1 Mantingueu premut:  .
El microones s'activa 30 segons.



Pas 2 Per allargar el temps de cocció:

Premeu sobre el valor de temps de funcionament per anar als ajustos de temps. Establiu el temps de cocció. Premeu **+30 s.**



El microones es pot engegar en qualsevol moment amb: Inici ràpid del microones.



6.4 Funcions d'escalfament

ESTÁNDAR (ESTÁNDAR)

Funció d'escalfament	Aplicació
 Grill	Per fer al grill trossos prims de menjar i per torrar pa.
 Grill + microondas (Grill + MW)	Per cuinar aliments en poca estona i daurar-los. Podeu seleccionar 2 nivells d'intensitat de la graella: baix i alt.
 Microondas (Microones)	Escalfar i coure; marge de potència: 100 - 1000 W

MICROONDAS (MICROONES)

Funció d'escalfament	Aplicació
 Descongelar	Descongelar carn, peix i pastissos; marge de potència: 100 - 200 W
 Derritiendo (Desfer)	Fondre xocolata i mantega; marge de potència: 100 - 400 W
 Recalentar (Escalfar)	Escalfar plats precuinats i menjar delicat; marge de potència: 300 - 700 W

Funció d'escalfament	Aplicació
 Palomitas de maíz (Crispetes)	Preparar crispetes; marge de potència: 700 - 1000 W
 Líquido (Liquid)	Escalfar begudes i sopes; marge de potència: 800 - 1000 W

7. FUNCIONS DE RELLOTGE

7.1 Descripció de les funcions del rellotge

Funció del rellotge	Aplicació
Temps de cocció	Per establir la durada de la cocció. El màxim és 23 h 59 min.
Finalitzar acció (Acaba l'acció)	Per fixar què passa quan el temporitzador acaba de comptar.

Funció del rellotge	Aplicació
Añadir tiempo (Ampliació de temps)	Per allargar el temps de cocció.
Recordatori	Per establir un compte enrere. El màxim és 23 h 59 min. Aquesta funció no té cap efecte sobre el funcionament de l'aparell.

7.2 Com ajustar: Funcions del rellotge

Com ajustar el rellotge

- Pas 1** Activeu el forn.
- Pas 2** Premeu: Hora (Hora del dia).
- Pas 3** Establiu el temps. Premeu: **OK**.

Com ajustar el temps de cocció

- Pas 1** Trieu la funció d'escalfament.
- Pas 2** Premeu: .
- Pas 3** Establiu el temps. Premeu: **OK**.

Com triar l'opció de finalització

- Pas 1** Trieu la funció d'escalfament.
- Pas 2** Premeu: .
- Pas 3** Establiu el temps de cocció.
- Pas 4** Premeu: ● ● ● .
- Pas 5** Premeu: Finalizar acción (Acaba l'acció).
- Pas 6** Trieu el que preferiu: Finalizar acción (Acaba l'acció).
- Pas 7** Premeu: **OK**. Repetiu l'acció fins que la pantalla mostri el menú principal.

Com allargar el temps de cocció

Quan queda un 10 % del temps de cocció i el menjar no sembla ben fet, podeu allargar-lo. També podeu canviar la funció d'escalfament.

Premeu **+1 min** per allargar el temps de cocció.

Com canviar els ajustos del temporitzador

- Pas 1** Premeu: .
- Pas 2** Establiu el valor del temporitzador.

Com canviar els ajustos del temporitzador

Pas 3 Premeu: OK.

Podeu canviar la temperatura en qualsevol moment durant la cocció.

8. ÚS DELS ACCESSORIS

AVÍS!

Consulteu els capítols de seguretat.

8.1 Inserció d'accessoris

Utilitzeu només utensilis i materials adequats. Vegeu el capítol «Consells i recomanacions»

per consultar els materials i la bateria de cuina adequats per a microones.

Conjunt giratori:

Cuineu sempre al conjunt del plat giratori. Col·loqueu l'anella amb rodets al voltant de l'eix giratori. Col·loqueu el vidre del plat giratori a la guia de rodets. Utilitzeu només el conjunt del plat giratori subministrat amb l'aparell.

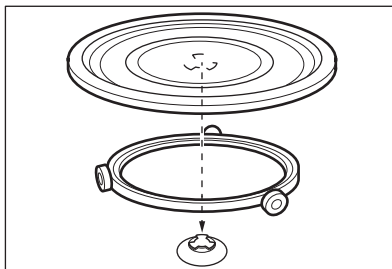

Conjunt de la reixeta de la graella:

Col·loqueu la reixeta de la graella amb els taps de silicona al conjunt del plat giratori.

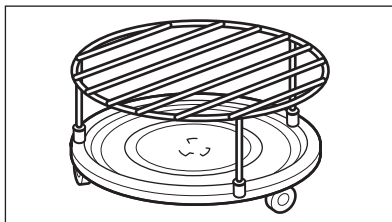

9. FUNCIONS ADDICIONALS



9.1 Com desar a: Favoritos (Predilectes)

Podeu desar els vostres ajustos favorits, com ara la funció d'escalfament, el temps de cocció o la funció de neteja. És possible desar 3 ajustaments favorits.

Pas 1 Engegueu l'aparell.



Pas 2 Trieu l'ajust preferit.

-
- Pas 3** Premeu:  . Seleccioneu: Favoritos (Predilectes).
-
- Pas 4** Seleccioneu: Desar ajustes actuals.
-
- Pas 5** Premeu + per afegir l'ajust a la llista de: Favoritos (Predilectes). Premeu **OK**.
-

-  : premeu per establir l'ajust.
-  : premeu per cancel·lar l'ajust.
-

9.2 Funció de bloqueig

Aquesta funció evita canvis accidentals de la funció.

-
- Pas 1** Engegueu l'aparell.
-
- Pas 2** Escolliu una funció d'escalfament .
-
- Pas 3**   : premeu ahora per activar la funció.
-

Per desactivar la funció, repetiu el pas 3.

9.3 Ventilador de refrigeració

Quan l'aparell està en funcionament, el ventilador de refrigeració s'activa automàticament per tal de mantenir les

superfícies de l'aparell fredes. Si desactiveu el forn, el ventilador de refrigeració seguirà funcionant fins que l'aparell es refredi.

10. CONSELLS

10.1 Recomanacions de cocció



La temperatura i els temps de cocció de les taules són de referència. Depenen de les receptes i de la qualitat i la quantitat dels ingredients utilitzats.

El seu aparell pot coure de manera diferent a l'aparell que teníeu abans. Els consells següents mostren les funcions i configuracions recomanades d'escalfament del temps de cocció per a tipus específics d'aliments.

Si no podeu trobar la configuració d'una recepta especial, cerqueu la que sigui similar.

Per obtenir més recomanacions de cocció, consulteu les taules de cocció al nostre lloc web. Per trobar consells de cocció, comproveu el número de PNC a la placa de classificació del marc frontal de la cavitat de l'aparell.

10.2 Recomanacions per al microones

Comencem a cuinar!

No col·loqueu els aliments directament al plat giratori. Utilitzeu sempre estris de cuina aptes per a microones.

Col·loqueu els estris de cuina al mig del plat giratori.

El contacte amb elements massa calents o massa freds podria trencar el plat giratori.

Gireu o remeneu els aliments a la meitat del temps de cocció o descongelació.

Remeneu els plats sucosos de tant en tant.

Remeneu els aliments abans de servir-los.

Tapeu els aliments per coure'ls o escalfar-los.

Introduïu la cullera a dins de l'ampolla o got quan escafeu begudes per garantir una millor distribució de l'escalfor.

Col·loqueu els aliments a l'aparell sense embolcalls. Els envasos dels aliments precuinats només es poden introduir a l'aparell si són aptes per a microones (comproveu la informació de l'embolcall).

Coccio amb microones

Coeu els aliments tapats. Si voleu que s'hi faci una crosta, coeu-los sense tancar.

No coeu més del compte els plats amb una potència massa alta o allargant massa el temps de coccio. Els aliments poden quedar secs, cremar-se o provocar un incendi.

No feu servir l'aparell per coure ous o cargols amb closca perquè poden explotar. Punxeu el rovell dels ous fregits abans de reescalfar-los.

Punxeu els aliments amb pell diverses vegades abans de coure'ls.

Talleu les verdures a trossos de la mateixa grandària.

Després d'apagar l'aparell, extraieu els aliments i deixeu-los reposar uns quants minuts per permetre que l'escalfor es distribueixi de manera uniforme.

Descongelació amb microones

Col·loqueu els aliments congelats, amb el seu embolcall, en un plat petit cap per avall i un recipient a sota; o bé en una reixa de descongelar o un colador de plàstic perquè el líquid es vessi.





Aneu retirant les peces descongelades.







Podem fer servir una potència de microones més forta per coure fruites i verdures sense descongelar-les abans.

10.3 Bateria i materials aptes per a microones

Per al microones, feu servir només bateria de cuina i materials aptes per a microones. Feu servir la taula següent de referència.

Comproveu les especificacions dels estris de cuina/els materials abans d'utilitzar-los.

Bateria de cuina / material				
Vidre i porcellana apta per a forns sense components metàl·lics; per exemple, vidre resistent a la calor	✓	✓	✓	✓
Vidre no apte per a forn y porcellana sense decoració metàl·lica, de plata, d'or o plati.	✓	X	X	X
Vidre i vidre ceràmic aptes per forn/ material resistent al gel	✓	✓	✓	✓
Ceràmica sense quars, components metàl·lics ni vidres amb metalls.	✓	✓	X	X
Ceràmica i porcellana amb base no vidriada o petits orificis, per exemple nanses.	X	X	X	X
Plàstic resistent a temperatures fins a 200 °C	✓	✓	X	X

Bateria de cuina / material		  		
Cartró, paper	✓	X	X	X
Paper film per a microones	✓	X	X	X
Paper de rostir amb tancament per a microones	✓	✓	X	X
Plates de rostir metàl·liques (esmalts, ferro colat...)	X	X	✓	X
Motlles, acabat negre enxarolat o amb capa de silicona	X	X	✓	X
Estris de cuina aptes per a microones, per exemple, safata de fregir	X	✓	X	X
Conjunt de la reixeta de la graella	X	X	✓	✓

10.4 Ajustos de potència recomanats per a diferents aliments

Les dades de la taula són orientatives.

800 - 1000 W



Creuar a l'inici del procés de cocció



Líquids d'escalfament

500 - 700 W



Cocció de verdures



Coure plats amb ous



Coure brous a foc lent



Coure arròs a foc lent



Escalfar menjars d'un sol plat



Descongelació i escalfament de menjar congelat

300 - 400 W



Fondre formatge, desfer xocolata, mantega



Coure/ Escalfar menjar delicat



Continuar cuinant

100 - 200 W



Descongelar pa



Descongelar fruita i pastissos



Descongelar formatge, nata i mantega



Descongelar carn i peix









Escalfar menjar per a bebès

10.5 Taules de cocció pels instituts d'assaigs

Informació pels organismes de proves i assaigs

Proves de conformitat amb la norma IEC 60705.





Funció de microones

	 POWER W	 kg		 min	
Sponge cake	600	0.475	Conjunt giratori	5 - 7	-
Pastís de carn	500	0.9	Conjunt giratori	18 - 20	-
Crema	500	1	Conjunt giratori	15 - 17	-
Descongelació de carn	200	0.5	Conjunt giratori	8 - 9	-

Funció combi del microones

Feu servir la funció: Grill amb microones.

Feu servir la graella al nivell de baix.

	 POWER W		 min	
Patates gratinades, 1,1 kg	300	baixa	30 - 35	-
Pollastre, 1,1 kg	300	alta	30 - 35	Poseu la carn dins un contenidor de vidre rodó.

11. CURA I NETEJA



AVÍS!

Consulteu els capítols de seguretat.

11.1 Notes sobre la neteja



Productes de neteja

Netegeu la part davantera de l'aparell amb un drap de microfibra mullat amb aigua tèbia i un detergent suau.

Feu servir una solució de neteja per netejar superfícies de metall.

Netegeu les taques amb un detergent suau.



Ús diari

Netegeu la cavitat després de cada ús. L'acumulació de greix o altres residus pot provocar un incendi.

Netegeu amb cura els residus i el greix del sostre de l'aparell.

No emmagatzemeu menjar a l'aparell durant més de 20 minuts. Eixugueu la cavitat amb un drap de microfibra després de cada ús.



Accessoris

Netegeu tots els accessoris després de fer-los servir i deixeu-los eixugar. Espereu fins que el plat es refredi abans de netejar-lo. El plat es podria trencar. Feu servir només un drap de microfibra mullat amb aigua tèbia i detergent suau. No netegeu els accessoris al rentavaixel·la.

No netegeu els accessoris antiadherents amb un producte de neteja abrasiu o amb objectes afilats.

12. RESOLUCIÓ DE PROBLEMES

⚠ AVÍS!

Consulteu els capítols de seguretat.

12.1 Què fer si...



L'aparell no s'encén o no s'escalfa



Causa possible

L'aparell no està connectat al subministrament elèctric o està connectat incorrectament.

El rellotge no està ajustat.

La porta no està ben tancada.

El fusible s'ha fos.

La funció Bloqueo de seguridad (Bloqueig infantil) de l'aparell està activada.



Solució

Comproveu que l'aparell estigui connectat correctament al subministrament elèctric.

Ajusteu el rellotge; per a més informació vegeu el capítol Funcions del rellotge, Com ajustar: Funcions del rellotge.

Tanqueu bé la porta.

Comproveu si el fusible és la causa del problema. Si el problema persisteix, poseu-vos en contacte amb un electricista qualificat.

Vegeu el capítol "Menú" i el submenú: Opcions (Opcions).



Components



Descripció

El llum s'ha fos.

El conjunt del plat giratori fa soroll.



Solució

Canvieu la bombeta; per a més informació vegeu el capítol "Neteja i manteniment", Com substituir: Llum.

Hi ha restes d'aliments a sota del conjunt del plat giratori.

12.2 Com controlar: Codis d'error

Quan es produeix l'error de programari, la pantalla indica un missatge d'error.

En aquesta secció trobareu la llista de problemes que podeu tractar pel vostre compte.



Codi i descripció

F240, F439: els camps tàctils de la pantalla no funcionen bé.

F908: el sistema de l'aparell no pot connectar-se amb el tauler de control.



Solució

Netegeu la superfície de la pantalla. Assegureu-vos que no hi ha pols sobre els camps tàctils.

Apagueu i torneu a engegar l'aparell.

12.3 Dades per a la reparació

Si no podeu solucionar el problema, poseu-vos en contacte amb el vostre distribuïdor o amb un centre de servei autoritzat.

Les dades necessàries per al centre de servei s'indiquen a la placa d'identificació. La placa de dades tècniques està situada al marc davanter de la cavitat de l'aparell. No retireu la placa d'identificació de la cavitat de l'aparell.

Us recomanem que anoteu les dades aquí:

Model (MOD.)

Número de producte (PNC)

Número de sèrie (S.N.)

13. EFICIÈNCIA ENERGÈTICA

13.1 Estalvi d'energia

Assegureu-vos que la porta de l'aparell estigui tancada quan l'aparell funcioni. No obriu sovint la porta de l'aparell durant la cocció. Manteniu la junta de la porta neta i assegureu-vos que està ben fixada al seu lloc.

Sempre que us sigui possible, no preescalfeu l'aparell abans de la cocció.

Deixeu passar el mínim de temps possible entre coccions si heu de coure més d'un plat alhora.

Cocció sense llum

Apagueu el llum durant la cocció. Activeu-lo només quan el necessiteu.

14. ESTRUCTURA DE MENÚ

14.1 Menú

Objecte del menú	Aplicació
Favoritos (Predilectes)	Enumera els ajustos favorits.
Opciones (Opcions)	Per ajustar la configuració de l'aparell.
Ajustes (Configuració)	Configuración (Configuració) Asistencia (Manteniment i reparació)
	Per ajustar la configuració de l'aparell. Mostra la versió del programari i la configuració.

14.2 Submenú per a: Opciones (Opcions)

Submenú	Aplicació
Luz (Llum)	Encén i apaga el llum.
Bloqueo de seguridad (Bloqueig infantil)	Evita engegar l'aparell accidentalment. Si l'opció està activada, apareix el text Bloqueo de seguridad (Bloqueig infantil) a la pantalla quan engegueu l'aparell. Per permetre l'ús de l'aparell, trieu les lletres del codi per ordre alfabètic. L'accés al temporitzador, el funcionament a distància i el llum estan disponibles si la funció està activada.
Indicación tiempo (Indicació de temps)	Activa i desactiva el rellotge.
Opción de hora digital (Estil de rellotge digital)	Canvia el format de la indicació de temps.

14.3 Submenú per a: Configuración (Configuració)

Submenú	Descripció
Idioma	Estableix l'idioma de l'aparell.
Brillo de la pantalla (Brillantor de la pantalla)	Ajusta la brillantor de la pantalla.
Tono de teclas (Tons de les teclès)	Activa i desactiva el so de les teclès tàctils. No és possible silenciar els sons per a: ①.
Volumen del timbre (Volum del bronzidor)	Ajusta el volum del so de les teclès i senyals.
Hora (Hora del dia)	Estableix el dia i l'hora actuals.

14.4 Submenú per a: Assistència (Manteniment i reparació)

Submenú	Descripció
Modo demostración (Mode Demo)	Codi d'activació/desactivació: 2468
Versión del software (Versió del programari)	Informació sobre la versió del programari.
Restaurar todos los ajustes (Restaura tots els paràmetres)	Restableix els valors per defecte de fàbrica.

15. ÉS SENZILL!

Abans del primer ús, heu d'ajustar:

Idioma	Brillo de la pantalla (Brillantor de la pantalla)	Tono de teclas (Tons de les tecles)	Volumen del timbre (Volum del bronzidor)	Hora (Hora del dia)
--------	---	-------------------------------------	--	---------------------

Familiaritzeu-vos amb les icones principals del tauler de control i de la pantalla:









 Encendido/ON / Apagado/OFF	 Menú	 Favoritos (Predilectes)	 Temporizador (Temporitzador)	START / STOP
--	--	---	--	--------------

Comenceu a utilitzar l'aparell

Inici ràpid del microones

Feu anar el microones en qualsevol moment amb els ajustos per defecte: 30 s / 1000 W.

Premeu: 

 escalfament/coccio 100 - 1000 W	 coccio daurat intensitat: baixa/alta	 coccio daurat	 líquids d'escalfament 800 - 1000 W
 reescalfament 300 - 700 W	 descongelació 100 - 200 W	 fondre 100 - 400 W	 preparació de crispetes 700 - 1000 W



Configuració del microones

Potència de microones: W	Temps màxim min
100 - 500	60
>500	7

Consells del microones

Tapeu els aliments per coure'ls o escalfar-los. Gireu o remeneu els aliments a la meitat del temps de coccio o descongelació. Col·loqueu la cullera al plat quan escalfeu líquids. Poseu el menjar a l'aparell sense embolcalls (només si és apte per a microones).

Comenceu la cocció

Pas 1	Pas 2	Pas 3	Pas 4	Pas 5
 - Premeu per engegar l'aparell.	 ... - Trieu la funció.	s - Ajusteu la potència del microones.	OK : premeu per confirmar.	START - Premeu per començar la cocció.

Feu servir les funcions ràpides per ajustar el temps de cocció

Assistent de Finalització 10 %

Feu servir l'assistent de Finalització 10 % per afegir un temps extra quan queda un 10 % de temps de cocció.

Per allargar el temps de cocció, premeu **+1min**.

16. QÜESTIONS MEDIAMBIENTALS

Recicleu els materials amb el símbol .
Dipositeu l'embalatge en contenidors adequats per al seu posterior reciclatge.
Ajudeu a protegir el medi ambient i la salut humana i a reciclar les deixalles procedents d'aparells elèctrics i electrònics. No llenceu a

les escombraries domèstiques els aparells amb el símbol . Porteu el producte a les instal·lacions de reciclatge locals o poseu-vos en contacte amb la seva oficina municipal.

Dobro došli u AEG! Hvala vam što ste odabrali naš uređaj.



Dobit ćete savjete o korištenju, rješavanju problema, brošure i informacije o servisu i popravcima:
www.aeg.com/support

Zadržava se pravo na izmjene.

SADRŽAJ

1. INFORMACIJE O SIGURNOSTI.....	70
2. SIGURNOSNE UPUTE.....	73
3. OPIS PROIZVODA.....	76
4. UPRAVLJAČKA PLOČA.....	77
5. PRIJE PRVE UPORABE.....	78
6. SVAKODNEVNA UPORABA.....	78
7. FUNKCIJE SATA.....	81
8. KORIŠTENJE PRIBORA.....	82
9. DODATNE FUNKCIJE.....	83
10. SAVJETI.....	84
11. ČIŠĆENJE I ODRŽAVANJE.....	87
12. RJEŠAVANJE PROBLEMA.....	88
13. ENERGETSKA UČINKOVITOST.....	89
14. STRUKTURA IZBORNIKA.....	89
15. LAKO JE!.....	90
16. BRIGA ZA OKOLIŠ.....	91

1. ⚠ INFORMACIJE O SIGURNOSTI

Prije postavljanja i korištenja uređaja, pažljivo pročitajte isporučene upute. Proizvođač nije odgovoran za bilo kakvu ozljedu ili oštećenje koji su rezultat neispravnog postavljanja ili korištenja. Upute uvijek držite na sigurnom i pristupačnom mjestu za buduću upotrebu.

1.1 Sigurnost djece i ranjivih osoba

- Ovaj uređaj mogu koristiti djeca u dobi od 8 godina i starija te osobe smanjenih tjelesnih, osjetilnih ili mentalnih mogućnosti ili osobe koje ne raspolažu iskustvom ili znanjem ako su pod nadzorom osobe odgovorne za njihovu sigurnost i rade po uputama koje se odnose na sigurno korištenje uređaja te razumiju uključene opasnosti. Djeca mlađa od 8 godina i osobe s vrlo teškim i složenim

invaliditetom moraju se držati podalje od uređaja, osim ako su pod stalnim nadzorom.

- Djeca bi trebala biti pod nadzorom kako bi se osiguralo da se ne igraju s uređajem.
- Ambalažu držite podalje od djece i zbrinite je na odgovarajući način.
- UPOZORENJE: Uređaj i njegovi dostupni dijelovi zagrijavaju se tijekom uporabe. Djecu i kućne ljubimce držite podalje od uređaja tijekom uporabe i tijekom hlađenja.
- Ako uređaj ima funkciju roditeljske zaštite, mora se aktivirati.
- Bez nadzora djeca ne smiju obavljati čišćenje uređaja i korisničko održavanje.

1.2 Opća sigurnost

- Ovaj uređaj namijenjen je isključivo za kuhanje.
- Ovaj je uređaj namijenjen za uporabu u kućanstvu i ostalim smještajnim jedinicama u zatvorenom prostoru.
- Ovaj uređaj može se koristiti u uredima, hotelskim sobama, sobama za goste s doručkom, seoskim kućama za goste i drugim sličnim smještajem u kojima takva uporaba ne prelazi (prosječnu) razinu uporabe u domaćinstvu.
- Samo kvalificirana osoba može postaviti ovaj uređaj i zamijeniti kabel.
- Ne upotrebljavajte uređaj prije postavljanja u ugradbeni ormarić.
- Isključite uređaj iz izvora napajanja prije obavljanja bilo kakvog održavanja.
- Ako je kabel napajanja oštećen, mora ga zamijeniti proizvođač, ovlašteni servisni centar ili kvalificirane osobe kako bi se izbjegao strujni udar.
- UPOZORENJE: Prije zamjene žarulje pobrinite se da je uređaj isključen kako biste izbjegli električni udar.

- **UPOZORENJE:** Uređaj i njegovi dostupni dijelovi zagrijavaju se tijekom uporabe. Pripazite i nemojte dirati grijače ili površinu unutrašnjosti uređaja.
- Uvijek koristite rukavice za pećnicu kako biste uklonili ili umetnuli pribor ili posuđe.
- Koristite samo okretni tanjur i okretnu potporu dizajniranu za ovaj uređaj.
- Ne aktivirajte funkciju mikrovalne pećnice kad je uređaj prazan. Unutarnji metalni dijelovi mogu stvoriti električni luk.
- Metalne posude za hranu i piće ne smiju se koristiti za kuhanje u mikrovalnoj pećnici. Ovaj zahtjev nije primjenjiv ako proizvođač navede veličinu i oblik metalnih posuda pogodnih za kuhanje u mikrovalnoj pećnici.
- **UPOZORENJE:** Ako su vrata ili brtve vrata oštećene, uređajem se ne smije rukovati prije nego ga kvalificirana osoba popravi.
- **UPOZORENJE:** Samo kvalificirana osoba može obavljati bilo koji servis ili popravak koji uključuje uklanjanje poklopca koji štiti od izlaganja mikrovalnoj energiji.
- **UPOZORENJE:** Ne zagrijavajte tekućinu ni drugu hranu u zatvorenim posudama. Mogu eksplodirati.
- Koristite isključivo posuđe prikladno za upotrebu u mikrovalnim pećnicama.
- Kad zagrijavate namirnice u plastičnim ili papirnatim posudama, promatrajte ih dok se nalaze u uređaju zbog mogućnosti zapaljenja.
- Uređaj je namijenjen zagrijavanju hrane i pića. Sušenje hrane ili odjeće i zagrijavanje grijaćih jastučića, papuča, spužvi, vlažne krpe ili sličnog može dovesti do ozljeđivanja, zapaljenja ili požara.
- Ako se pojavi dim, isključite ili iskopčajte uređaj i držite vrata zatvorena kako biste ugasil plamen.
- Zagrijavanje pića u mikrovalnoj pećnici može uzrokovati odgođeno eruptivno vrenje. Spremnikom rukujte izuzetno pažljivo.

- Sadržaj bočica za hranjenje i staklenki dječje hrane treba promiješati ili promućkati te provjeriti temperaturu prije konzumiranja, kako bi se izbjegle opekline.
- Jaja u ljusci i cijela tvrdo kuhana jaja ne smiju se zagrijavati u uređaju jer mogu eksplodirati, čak i nakon što se zagrijavanja u mikrovalnoj pećnici..
- Uređaj treba redovito čistiti i ukloniti bilo kakve naslage hrane.
- Za čišćenje uređaja ne koristite uređaj za parno čišćenje.
- Ne koristite agresivna abrazivna sredstva za čišćenje ili oštre metalne strugače za čišćenje staklenih vrata jer mogu oštetiti površinu, a to može dovesti do loma stakla.
- Ako se uređaj ne održava u čistom stanju može doći oštećenja površine koja bi mogla negativno utjecati na životni vijek uređaja i rezultirati opasnom situacijom.

2. SIGURNOSNE UPUTE

2.1 Instalacija



UPOZORENJE!

Samo kvalificirana osoba smije instalirati ovaj uređaj.

- Odstranite svu ambalažu.
- Ne postavljajte i ne koristite oštećeni uređaj.
- Slijedite upute za postavljanje isporučene s uređajem.
- Prilikom pomicanja uređaja uvijek budite pažljivi jer je uređaj težak. Uvijek nosite zaštitne rukavice i zatvorenu obuću.
- Uređaj ne povlačite za ručku.
- Ugradite uređaj na sigurno i prikladno mjesto koje udovoljava zahtjevima instalacije.
- Održavajte minimalnu udaljenost od drugih uređaja i kuhinjskih elemenata.
- Prije montaže uređaja provjerite otvaraju li se vrata uređaja bez ograničenja.
- Uređaj je opremljen električnim sustavom za hlađenje. Mora se priključiti na napajanje.

- Ugrađena jedinica mora udovoljavati zahtjevima stabilnosti prema normi DIN 68930.

Minimalna visina ormarića (minimalna visina ormarića ispod radne ploče)	444 (460) mm
---	--------------

Širina ormarića	560 mm
-----------------	--------

Dubina ormarića	550 (550) mm
-----------------	--------------

Visina prednje strane uređaja	455 mm
-------------------------------	--------

Visina stražnje strane uređaja	440 mm
--------------------------------	--------

Širina prednje strane uređaja	595 mm
-------------------------------	--------

Širina stražnje strane uređaja	559 mm
--------------------------------	--------

Dubina uređaja	567 mm
----------------	--------

Ugradna dubina uređaja	546 mm
------------------------	--------

Dubina s otvorenim vratima	882 mm
----------------------------	--------

Minimalna veličina ventilacijskog otvora. Otvor smješten na donjoj stražnjoj strani	560x20 mm
Dužina priključnog kabela. Kabel je smješten u desnom kutu stražnje strane	1500 mm
Vijci za montažu	3.5x25 mm

2.2 Električni priključak

UPOZORENJE!

Rizik od požara i strujnog udara.

- Svako povezivanje s električnom mrežom treba izvršiti kvalificirani električar.
- Uređaj mora biti uzemljen.
- Provjerite jesu li parametri na natpisnoj pločici kompatibilni s električnim vrijednostima mrežnog napajanja.
- Uvijek koristite pravilno montiranu utičnicu sa zaštitom od strujnog udara.
- Ne koristite adaptere s više utičnica i produžne kabele.
- Pazite da ne oštetite utikač i kabel napajanja. Ako je potrebno zamijeniti električni kabel, to mora izvršiti ovlašteni servisni centar.
- Ne dopustite da kabel napajanja dodiruje ili dođe blizu vrata uređaja ili niži ispod uređaja, posebice kada radi ili su vrata vruća.
- Zaštita od strujnog udara dijelova pod naponom i izoliranih dijelova mora biti pričvršćena na takav način da se ne može ukloniti bez alata.
- Utikač kabela napajanja uključite u utičnicu tek po završetku postavljanja. Provjerite postoji li nakon montaže pristup utikaču.
- Ako je utičnica labava, nemojte priključivati utikač.
- Ne povlačite kabel napajanja kako biste izvukli utikač iz utičnice. Uvijek uhvatite i povucite utikač.
- Koristite samo odgovarajuće izolacijske uređaje: automatske sklopke, osigurače (osigurače na uvrtnje izvaditi iz ležišta), sklopke i releje zemnog spoja.
- Električna instalacija mora imati izolacijski uređaj koji vam omogućuje isključivanje uređaja iz električne mreže na svim

polovima. Izolacijski uređaj mora imati kontakte s otvorom minimalne širine 3 mm.

- Ovaj uređaj se isporučuje s glavnim utikačem i glavnim kabelom.

2.3 Primjena

UPOZORENJE!

Opasnost od ozljeda, opekline, električnog udara ili eksplozije.

- Ne mijenjajte specifikacije ovog uređaja.
- Pazite da se ventilacijski otvori nisu blokirani.
- Ne ostavljajte uređaj bez nadzora tijekom rada.
- Isključite uređaj nakon svake uporabe.
- Budite oprezni prilikom otvaranja vrata dok uređaj radi. Može se osloboditi vrući zrak.
- Ne rukujte uređajem mokrim rukama ili ako ima kontakt s vodom.
- Ne pritiskajte otvorena vrata.
- Ne koristite uređaj kao radnu površinu ili kao površinu za odlaganje.
- Pažljivo otvorite vrata uređaja. Korištenje sastojaka s alkoholom može uzrokovati mješavinu alkohola i zraka.
- Kad otvarate vrata, ne dopustite da iskre ili otvoreni plamen dođu u kontakt s uređajem.
- Ne stavljajte zapaljive proizvode ili mokre predmete sa zapaljivim proizvodima u uređaj, blizu uređaja ili na uređaj.
- Ne koristite mikrovalnu funkciju za prethodno zagrijavanje uređaja.

UPOZORENJE!

Opasnost od oštećenja uređaja.

- Da biste spriječili oštećenje ili promjenu boje emajla:
 - ne stavljajte aluminijsku foliju izravno na dno unutrašnjosti uređaja.
 - ne stavljajte vodu izravno u vrući uređaj.
 - ne držite vlažno posuđe i hranu u uređaju nakon završetka kuhanja.
 - budite oprezni prilikom uklanjanja ili instaliranja dodatne opreme.
- Gubitak boje emajla ili nehrđajućeg čelika nema utjecaj na performanse uređaja.

- Uvijek kuhajte sa zatvorenim vratima uređaja.
- Ako je uređaj postavljen iza neke ploče (npr. vrata) osigurajte da vrata nikad nisu zatvorena dok uređaj radi. Toplina i vlaga mogu se nakupiti iza takve ploče i uzrokovati naknadna oštećenja uređaja, kućišta ili poda. Ne zatvarajte ploču dok se uređaj potpuno ne ohladi nakon uporabe.

2.4 Održavanje i čišćenje

UPOZORENJE!

Opasnost od ozljeda, požara ili oštećenja uređaja.

- Prije zahvata održavanja, isključite uređaj i iskopčajte utikač iz utičnice za napajanje.
- Provjerite je li uređaj hladan. Postoji opasnost od puknuća staklenih ploča.
- Staklene ploče vrata odmah zamijenite kada su oštećene. Obratite se ovlaštenom servisnom centru.
- Pazite pri uklanjanju vrata s uređaja. Vrata su teška!
- Osigurajte da se unutrašnjost, okretni tanjur i vrata nakon svake uporabe obrišu i osuše. Para proizvedena tijekom rada uređaja kondenzira se na stijenkama unutrašnjosti i može uzrokovati koroziju.
- Redovito čistite uređaj kako biste spriječili propadanje površinskog materijala.
- Preostala masnoća i hrana u uređaju mogu uzrokovati požar i električni luk tijekom rada mikrovalne funkcije.
- Očistite uređaj vlažnom mekom krpom. Koristite samo neutralne deterdžente. Nikada ne koristite abrazivna sredstva, abrazivne spužvice za ribanje, otapala ili metalne predmete.
- Ako koristite raspršivač za čišćenje pećnice, slijedite sigurnosne upute na ambalaži.

2.5 Unutarnje osvjetljenje

UPOZORENJE!

Opasnost od električnog udara.

- Što se tiče žarulje(a) unutar ovog proizvoda i rezervnih žarulja koje se prodaju zasebno: Ove žarulje namijenjene su da izdrže ekstremne fizičke uvjete u kućanskim uređajima, poput temperature, vibracija, vlage ili namijenjene su signalizaciji informacija o radnom stanju uređaja. Nisu namijenjene za druge primjene i nisu pogodne za osvjetljenje u kućanstvu.
- Ovaj proizvod sadržava izvor svjetlosti klase energetske učinkovitosti G.
- Koristite samo žarulje s istim specifikacijama.

2.6 Servis

- Za popravak uređaja obratite se ovlaštenom servisnom centru.
- Koristite samo originalne rezervne dijelove.

2.7 Zbrinjavanje

UPOZORENJE!

Opasnost od ozljeda ili gušenja.

- Obratite se općinskim vlastima za informacije o načinu zbrinjavanja uređaja.
- Iskopčajte uređaj iz napajanja.
- Odrežite kabel napajanja blizu uređaja i odložite ga.
- Uklonite bravu na vratima kako biste spriječili zatvaranje maloljetne ili kućnih ljubimaca u uređaju.

3. OPIS PROIZVODA

3.1 Opći pregled

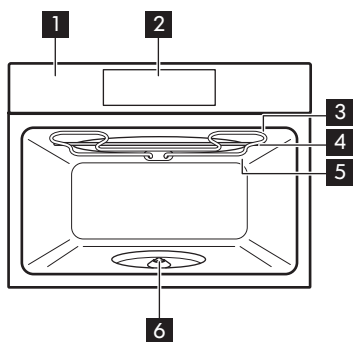

- 1 Upravljačka ploča
- 2 Zaslon
- 3 Toplinski element
- 4 Generator mikrovalne pećnice
- 5 Žarulja

- 6 Osovina s okretnim tanjurom

3.2 Dodatna oprema

Komplet s okretnim tanjurom

Za pripremu hrane.

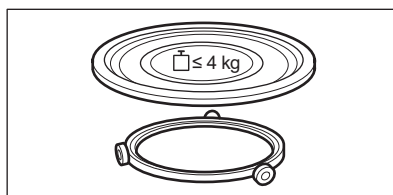

Komplet umetaka za roštiljanje

Za roštilj.

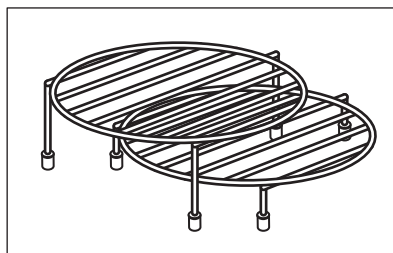

4. UPRAVLJAČKA PLOČA

4.1 Pregled upravljačke ploče

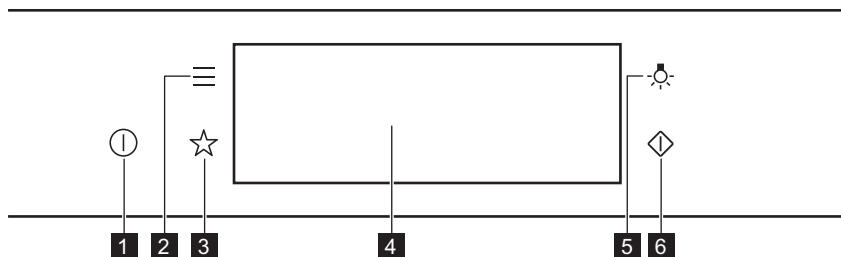

1	Uključeno / Isključeno	Pritisnite i držite za uključivanje i isključivanje uređaja.
2	Izbornik	Navodi funkcije uređaja.
3	Favoriti	Navodi omiljene postavke.
4	Zaslon	Prikazuje trenutne postavke uređaja.
5	Prekidač za svjetlo	Za uključivanje i isključivanje svjetla.
6	Brzi početak mikrovalne pećnice	Da biste uključili mikrovalnu funkciju (1000 W i 30 sekundi).



Pritisnite

Dodirnite površinu vrhom prsta.



Pomicanje

Kliznite vrhom prsta po površini.



Pritisnite i držite

Dodirnite površinu na 3 sekunde.

4.2 Zaslon

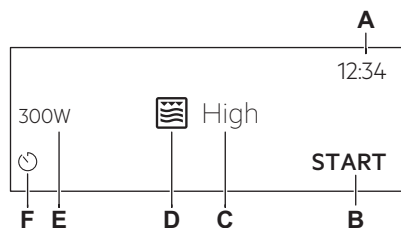

Nakon uključivanja, na zaslonu se prikazuje glavni zaslon s funkcijom i zadanim intenzitetom roštilja.

- A. Sat
- B. POČETAK/ZAUSTAVI
- C. Intenzitet roštilja
- D. Funkcije pećnice
- E. Snaga mikrovalne pećnice
- F. Tajmer

Indikatori zaslona

Osnovni indikatori - za kretanje po zaslonu.

 OK
Za potvrdu odabira / postavke.

Za povratak za jednu razinu nazad u izborniku.

Za poništavanje posljednje radnje.

Za uključivanje i isključivanje opcija.

Zvučni alarm indikatori funkcije - na kraju postavljenog vremena kuhanja, oglašava se zvučni signal.

Funkcija je uključena.

Funkcija je uključena.
Kuhanje se automatski zaustavlja.

Zvučni alarm je isključen.

Indikatori tajmera

Za poništavanje postavke.

5. PRIJE PRVE UPORABE

UPOZORENJE!

Pogledajte poglavlja sa sigurnosnim uputama.

5.1 Početno čišćenje



1. korak

Izvadite sav pribor iz uređaja.



2. korak

Očistite uređaj i pribor samo krpom od mikrovlakana, toplom vodom i blagim deterdžentom.



3. korak

Stavite pribor u uređaj.

5.2 Prvo spajanje

Nakon prvog povezivanja na zaslonu se prikazuje poruka dobrodošlice.

Morate postaviti: Jezik, Svjetlina zaslona, Tonovi tipki, Glasnoća zujalice, Sat.

6. SVAKODNEVNA UPORABA

UPOZORENJE!

Pogledajte poglavlja sa sigurnosnim uputama.

6.1 Kako postaviti funkciju:Roštilj + mikrovalna,Roštilj

Uređaj može stvarati buku prilikom korištenja funkcije:Roštilj + mikrovalna. To je normalno su za ovu funkciju.

Postavljanje funkcije:Roštilj + mikrovalna

- 1. korak** Umetnite nisku rešetku za roštilj.
- 2. korak** Uključite uređaj. Na zaslonu se prikazuje zadana funkcija pećnice.
- 3. korak** Za ulazak u podizbornik, pritisnite simbol funkcije pećnice.
- 4. korak** Odaberite funkciju: . Pritisnite: OK.
- 5. korak** Odaberite razinu intenziteta roštilja.

Funkcija	Razina intenziteta roštilja
----------	-----------------------------

Lo	Slabo
Hi	Visina

- 6. korak** Pritisnite: OK.

- 7. korak** Pritisnite: START .

STOP - pritisnite za isključivanje uređaja.

- 8. korak** Isključite uređaj.

Snaga mikrovalne pećnice ograničena je na 500 W kada se koristi funkcija:Roštilj + mikrovalna.

Postavljanje funkcije:Roštilj

- 1. korak** Umetnite visoku rešetku za roštilj.
- 2. korak** Uključite uređaj. Na zaslonu se prikazuje zadana funkcija pećnice.
- 3. korak** Za ulazak u podizbornik, pritisnite simbol funkcije pećnice.
- 4. korak** Odaberite funkciju: . Pritisnite: OK.
- 5. korak** Pritisnite: START .

STOP - pritisnite za isključivanje funkcije.

- 6. korak** Isključite uređaj.

6.2 Kako postaviti: Funkcije mikrovalne pećnice

- 1. korak** Uključite uređaj.
- 2. korak** Za ulazak u podizbornik, pritisnite simbol funkcije pećnice .
- 3. korak** Odaberite funkciju grijanja u mikrovalnoj pećnici i pritisnite: OK. Na zaslonu se prikazuje: snaga mikrovalne pećnice.

4. korak Podesite: snagu mikrovalne pećnice. Pritisnite: **OK**.

5. korak Pritisnite: **START**.

STOP - pritisnite za isključivanje funkcije.

6. korak Isključite uređaj.

Maksimalno vrijeme mikrovalnih funkcija ovisi o postavljenoj snazi mikrovalne pećnice:

SNAGA MIKROVALNE PEĆNICE W	MAKSIMALNO VRIJEME min
100 - 500	59:55
> 500	7



Ako otvorite vrata, funkcija se zaustavlja.
Za ponovni početak pritisnite: **START**.

6.3 Način upotrebe: Brzi početak mikrovalne pećnice

1. korak Pritisnite i držite: .
Mikrovalna pećnica radi 30 s.



2. korak Za produženje vremena kuhanja:

Pritisnite vrijednost vremena izvođenja da biste otišli na postavke vremena. Postavite vrijeme kuhanja. Pritisnite **+30 s**.



Mikrovalna pećnica se može uključiti bilo kada, pomoću: Brzi početak mikrovalne pećnice.



6.4 Funkcije pećnice

STANDARD

Funkcija pećnice	Aplikacija
 Roštilj	Za roštiljanje tankih komada hrane i pripremu tostiranog kruha.
 Roštilj + mikrovalna	Za kratko vrijeme kuhanja hrane i tamnjenje. Možete postaviti 2 razine jakosti roštilja: niska i visoka.
 Mikrovalna pećnica	Zagrijavanje, kuhanje, raspon snage: 100 - 1000 W

MIKROVALNA PEĆNICA

Funkcija pećnice	Aplikacija
 Odmrzavanje	Odmrzavanje mesa, ribe, kolača, raspon snage: 100 - 200 W
 Topljenje	Topljenje čokolade i masla, raspon snage: 100 - 400 W
 Podgrijavanje	Zagrijavanje unaprijed pripremljenih jela i osjetljive hrane, raspon snage: 300 - 700 W

Funkcija pećnice	Aplikacija
 Kokice	Priprema kokica, raspon snage: 700 - 1000 W
 Tekućina	Zagrijavanje pića i juha, raspon snage: 800 - 1000 W

7. FUNKCIJE SATA

7.1 Opis funkcija sata

Funkcija sata	Aplikacija
Vrijeme kuhanja	Postavljanje trajanja kuhanja. Maksimalno je 23 h i 59 min.
Završetak postupka	Kako biste postavili što se događa kad tajmer završi s odbrojavanjem.
Produženje vremena	Za produženje vremena kuhanja.
Podsjetnik	Za postavljanje odbrojavanja. Maksimalno je 23 h 59 min. Ova funkcija ne utječe na rad uređaja.

7.2 Kako postaviti: Funkcije sata

Kako postaviti sat	
1. korak	Uključite pećnicu.
2. korak	Pritisnite: Sat.
3. korak	Postavite vrijeme. Pritisnite: OK .

Kako postaviti vrijeme kuhanja	
1. korak	Odaberite funkciju pećnice.
2. korak	Pritisnite:  .
3. korak	Postavite vrijeme. Pritisnite: OK .

Kako odabrati opciju završetka

- 1. korak** Odaberite funkciju pećnice.
- 2. korak** Pritisnite: .
- 3. korak** Postavite vrijeme kuhanja.
- 4. korak** Pritisnite: ● ● ● .
- 5. korak** Pritisnite: Završetak postupka.
- 6. korak** Odaberite preferirani: Završetak postupka.
- 7. korak** Pritisnite: **OK**. Ponavljajte radnju dok se na zaslonu ne prikaže glavni zaslon.

Kako produžiti vrijeme kuhanja

Kad je preostalo 10% vremena kuhanja a hrana ne izgleda kao da je gotova, možete produžiti vrijeme kuhanja. Također možete promijeniti i funkciju pećnice.

Pritisnite **+1min** za produženje vremena kuhanja.

Kako promijeniti postavke tajmera

- 1. korak** Pritisnite: .
- 2. korak** Postavite vrijednost tajmera.
- 3. korak** Pritisnite: **OK**.

Postavljeno vrijeme možete promijeniti u bilo kojem trenutku tijekom kuhanja.

8. KORIŠTENJE PRIBORA



UPOZORENJE!

Pogledajte poglavlja sa sigurnosnim uputama.

8.1 Umetanje dodatne opreme

Koristite samo prikladno posuđe i materijal. Pogledajte poglavlje "Savjeti i preporuke", posuđe i materijali prikladni za mikrovalnu pećnicu.

Komplet s okretnim tanjurom:

Hranu uvijek kuhajte na okretnom tanjuru.
Postavite vodilicu oko osovine okretnog tanjura.
Postavite staklo okretnog tanjura na vodilicu.
Koristite isključivo komplet s okretnim tanjurom isporučen s uređajem.

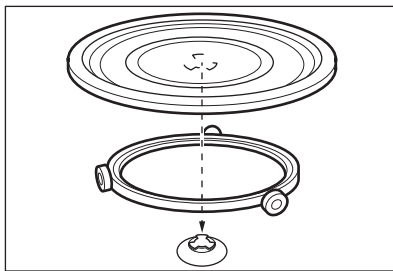

Komplet umetaka za roštiljanje:

Rešetku za roštilj sa silikonskim kapicama postavite na komplet s okretnim tanjurom.

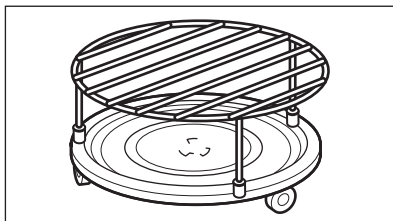

9. DODATNE FUNKCIJE

9.1 Kako uštedjeti: Favoriti

Možete spremiti svoje omiljene postavke, poput funkcije pećnice, vremena kuhanja ili funkcije čišćenja. Možete spremiti 3 omiljene postavke.



- 1. korak** Uključite uređaj.
- 2. korak** Odaberite željenu postavku.
- 3. korak** Pritisnite: . Odaberite: Favoriti.
- 4. korak** Odaberite: Spremi trenutne postavke.
- 5. korak** Pritisnite + da biste postavku dodali na popis: Favoriti. Pritisnite **OK**.

 - pritisnite da biste resetirali postavku.

 - pritisnite da biste poništili postavku.

9.2 Blokiranje tipki

Ova funkcija sprječava nehotičnu promjenu funkcije pećnice.

- 1. korak** Uključite uređaj.
- 2. korak** Postavite funkciju pećnice.
- 3. korak**   - pritisnite istovremeno za uključivanje funkcije.

Za isključivanje funkcije ponovite korak 3.

9.3 Ventilator za hlađenje

Kada uređaj radi, ventilator za hlađenje automatski se uključuje kako bi površinu

uređaja održao hladnom. Ako isključite uređaj, ventilator za hlađenje i dalje radi sve dok se uređaj ne ohladi.

10. SAVJETI

10.1 Preporuke za kuhanje



Temperature i vremena kuhanja u tablicama služe kao primjeri. Oni ovise o receptu, kvaliteti i količini korištenih sastojaka.

Vaš uređaj može kuhati drugačije od uređaja koji ste imali ranije. Dolje navedeni savjeti prikazuju preporučene funkcije pećnice i postavke vremena kuhanja za određene vrste hrane.

Ako ne možete naći postavke za posebni recept, potražite onaj koji mu je sličan.

Više preporuka za kuhanje potražite u tablicama za kuhanje na našoj web stranici. Za pronalaženje savjeta za kuhanje pogledajte PNC broj na natpisnoj pločici na prednjem okviru unutrašnjosti uređaja.

10.2 Preporuke za mikrovalnu pećnicu

Kuhajmo!

Hranu ne stavljajte izravno na okretno postolje. Uvijek koristite posuđe prikladno za mikrovalnu pećnicu.

Postavite posuđe na sredinu okretnog postolja.

Kontakt s previše vrućim ili previše hladnim predmetima može razbiti okretno postolje.

Okrenite ili promiješajte hranu na pola vremena odmrzavanja i kuhanja.

Povremeno promiješajte tekuća jela.

Prije posluživanja promiješajte hranu.

Pokrijte hranu za kuhanje i ponovno zagrijavanje.

Stavite žlicu u bocu ili čašu kad zagrijavate pića kako biste osigurali bolju raspodjelu topline.

Stavite hranu u uređaj bez pakiranja. Pakirana gotova jela mogu se staviti u uređaj samo ako je ambalaža sigurna za mikrovalnu pećnicu (provjerite podatke na pakiranju).

Kuhanje u mikrovalnoj pećnici

Kuhajte hranu pokrivenu. Ako želite sačuvati hrskavu koru, hranu kuhajte bez poklopca.

Ne prekuhavajte jela postavljanjem previsoke snage i vremena. Hrana se može isušiti, izgorjeti ili izazvati požar.

Ne upotrebljavajte uređaj za kuhanje jaja u ljusci i puževa u kućicama jer bi mogli prsnuti. Probušite žumanjke prženog jaja prije podgrijavanja.

Prije kuhanja hranu s kožom nekoliko puta probušite ili ogulite.

Povrće izrežite na manje komade jednake veličine.

Nakon što isključite uređaj, izvadite hranu i ostavite je da stoji nekoliko minuta kako bi se toplina ravnomjerno rasporedila.



Odmrzavanje u mikrovalnoj pećnici

Stavite smrznutu hranu u originalnoj ambalaži na mali tanjur s rubovima okrenutim prema gore ispod kojeg ste stavili posudu ili na stalak za odmrzavanje ili plastično sito kako bi tekućina nastala odmrzavanjem mogla iscuriti.





Odmrznute komade uklonite naknadno.

Za kuhanje voća i povrća, bez prethodnog odmrzavanja, možete koristiti veću snagu mikrovalne pećnice.

10.3 Posuđe i materijali prikladni za mikrovalnu pećnicu

Za mikrovalnu pećnicu koristite samo prikladno posuđe i materijale. Koristite donju tablicu kao referencu.

Prije upotrebe provjerite specifikacije posuđa / materijala.

Posuđe / Materijal				
Vatrostalno staklo i porculan bez metalnih dijelova, npr. staklo otporno na toplinu	✓	✓	✓	✓
Staklo i porculan neprikladni za uporabu u pećnici bez srebrenih, zlatnih, platinastih ili drugih metalnih ukrasa	✓	X	X	X
Staklo i staklokeramika od materijala otpornog na korištenje u pećnici / zaleđivanje	✓	✓	✓	✓
Keramičko i zemljano posuđe bez kvarcnih ili metalnih dijelova i glazura koje sadrže metal	✓	✓	X	X
Keramička, porculanska i zemljana posuđa s neglaziranim dnom ili s malim otvorima, npr. na ručkama	X	X	X	X
Plastika otporna na toplinu do 200 °C	✓	✓	X	X
Karton, papir	✓	X	X	X
Prijanjajuća folija za mikrovalnu pećnicu	✓	X	X	X
Folija za pečenje sa sigurnosnim zatvaračem za mikrovalne pećnice	✓	✓	X	X
Posuđe za pečenje od metala, npr. emajl, lijevano željezo	X	X	✓	X
Kalupi za pečenje obloženi crnim lakom ili silikonom	X	X	✓	X
Posuđe za upotrebu u mikrovalnoj pećnici, npr. tava za čips	X	✓	X	X
Komplet umetaka za roštiljanje	X	X	✓	✓

10.4 Preporučene postavke snage za različite vrste hrane

Podaci u tablici služe samo kao smjernice.

800 - 1000 W



Upržavanje na početku postupka kuhanja



Grijanje tekućina

500 - 700 W



Kuhanje povrća



Kuhanje jela od jaja



Lagano vrenje gulaša



Lagano vrenje riže



Grijanje jela na jednom tanjuru



Odmrzavanje i zagrijavanje smrznutih jela

300 - 400 W



Topljenje sira, čokolade, maslaca



Kuhanje / grijanje osjetljive hrane



Nastavak kuhanja

100 - 200 W



Odmrzavanje kruha



Odmrzavanje voća i kolača



Odmrzavanje sira, vrhnja, maslaca



Odmrzavanje mesa, ribe









Grijanje dječje hrane







10.5 Tablice pečenja za ispitne ustanove

Informacije za ispitne ustanove

Ispitivanja u skladu s IEC 60705.

Funkcije mikrovalne pećnice





	 POWER W	 kg		 min	
Biskvit	600	0.475	Komplet s okretnim tanjурom	5 - 7	-
Mesna štruca	500	0.9	Komplet s okretnim tanjурom	18 - 20	-
Jaja na kraljevski način	500	1	Komplet s okretnim tanjурom	15 - 17	-

	 W	 kg		 min	
Odmrzavanje mesa	200	0.5	Komplet s okretnim tanjуром	8 - 9	-

Combi funkcija mikrovalne pećnice

Koristite funkciju: Roštijl mikrovalne pećnice.

Koristite nisku rešetku za roštijl.

	 W		 min	
Zapečeni krumpir, 1,1 kg	300	slabo	30 - 35	-
Piletina, 1,1 kg	300	visina	30 - 35	Meso stavite u okruglu staklenu posudu.

11. ČIŠĆENJE I ODRŽAVANJE

UPOZORENJE!

Pogledajte poglavlja sa sigurnosnim uputama.

11.1 Napomene za čišćenje



Sredstva za čišćenje

Prednju stranu uređaja očistite samo krpom od mikrovlakana s toplom vodom i blagim deterdžentom.

Za čišćenje metalnih površina koristite otopinu za čišćenje.

Mrlje očistite blagim deterdžentom.



Svakodnevna uporaba

Unutrašnjost pećnice očistite nakon svake uporabe. Nakupljanje masti ili drugih ostataka može uzrokovati požar.

Pažljivo očistite strop uređaja od ostataka i masnoće.

Ne čuvajte hranu u uređaju dulje od 20 minuta. Osušite unutrašnjost samo krpom od mikrovlakana nakon svake uporabe.



Dodatna oprema

Očistite sav pribor nakon svake uporabe i pustite da se osuši. Prije čišćenja, pričekajte da se okretni tanjur ohladi. Postoji opasnost od puknuća okretnog tanjura. Koristite samo krpu od mikrovlakana namočenu u toplu vodu i blagi deterdžent. Pribor ne perite u perilici posuđa.

Ne čistite pribor s neprijanjajućim površinama pomoću abrazivnih sredstava za čišćenje ili predmeta s oštrim rubovima.

12. RJEŠAVANJE PROBLEMA

UPOZORENJE!

Pogledajte poglavlja sa sigurnosnim uputama.

12.1 Što učiniti ako ...



Uređaj se ne uključuje ili se ne zagrijava



Mogući uzrok



Rješenje

Uređaj nije spojen na napajanje ili nije ispravno spojen.

Provjerite je li uređaj ispravno spojen na napajanje.

Sat nije postavljen.

Postavite sat, za detalje pogledajte Funkcije sata poglavlje, Kako postaviti: Funkcije sata.

Vrata nisu pravilno zatvorena.

Zatvorite vrata do kraja.

Osigurač je pregorio.

Uvjerite se da je osigurač uzrok kvara. Ako se problem ponovi, obratite se kvalificiranom električaru.

Uređaj Roditeljska zaštita je uključen.

Pogledajte poglavlje "Izbornik", podizbornik za: Opcije.



Komponente



Opis



Rješenje

Žarulja je pregorjela.

Zamijenite žarulju, za detalje pogledajte poglavlje "Održavanje i čišćenje", Kako zamijeniti: Žarulja.

Sklop ražnja stvara buku.

Ispod sklopa ražnja nalaze se ostaci hrane.

12.2 Kako upravljati: Šifre pogreški

Kada se dogodi softverska greška, na zaslonu se pojavi poruka o pogrešci.

U ovom ćete odjeljku pronaći popis problema koje možete sami riješiti.



Kod i opis



Rješenje

F240, F439 - dodirna polja na zaslonu ne rade ispravno.

Očistite površinu zaslona. Provjerite da na dodirnim poljima nema prljavštine.

F908 - sustav uređaja ne može se povezati s upravljačkom pločom.

Isključite i uključite uređaj.

12.3 Podaci o servisu

Ako sami ne uspijete pronaći rješenje za problem, obratite se prodavaču ili ovlaštenom servisnom centru.

Podaci potrebni za servisni centar nalaze se na natpisnoj pločici. Natpisna pločica nalazi se na prednjoj strani okvira unutrašnjosti uređaja. Ne uklanjajte natpisnu pločicu iz unutrašnjosti uređaja.

Preporučujemo da podatke upišete ovdje:

Model (MOD.)
Broj proizvoda (PNC)
Serijski broj (S.N.)

13. ENERGETSKA UČINKOVITOST

13.1 Ušteda energije

Provjerite jesu li vrata uređaja zatvorena dok uređaj radi. Ne otvarajte vrata uređaja prečesto tijekom pečenja. Brtvu vrata održavajte čistom i uvjerite se da je dobro pričvršćena u svom položaju.

Kad je to moguće, nemojte prethodno zagrijte uređaj prije pečenja.

Tijekom istovremene pripreme nekoliko jela, neka vremenske pauze između pečenja budu što kraće.

Kuhanje s isključenim svjetlom

Tijekom kuhanja isključite svjetlo. Uključite ga samo kad ga trebate.

14. STRUKTURA IZBORNIKA

14.1 Izbornik

Stavka izbornika	Aplikacija	
Favoriti	Navodi omiljene postavke.	
Opcije	Za postavljanje konfiguracije uređaja.	
Postavke	Postavljanje	Za postavljanje konfiguracije uređaja.
	Servis	Prikazuje verziju softvera i konfiguraciju.

14.2 Podizbornik za: Opcije

Podizbornik	Aplikacija
Osvjetljenje unutrašnjosti	Uključuje i isključuje svjetlo.
Roditeljska zaštita	Sprječava slučajno uključivanje uređaja. Kad je opcija uključena, tekst se Roditeljska zaštita pojavljuje na zaslonu kada uključite uređaj. Da biste omogućili uporabu uređaja, odaberite kodna slova abecednim redom. Pristup tajmeru, daljinskom radu i svjetlu je dostupan kad je uključena ova opcija.
Prikaz vremena	Uključuje i isključuje sat.
Digitalni sat	Mijenja format prikazanog prikaza vremena.

14.3 Podizbornik za: Postavljanje

Podizbornik	Opis
Jezik	Postavlja jezik uređaja.
Svjetlina zaslona	Postavlja svjetlinu zaslona.
Tonovi tipki	Uključuje i isključuje ton dodirnih polja. Utišavanje tona nije moguće za: ①.
Glasnoća zujalice	Postavlja glasnoću tonova tipki i signala.
Sat	Postavlja trenutačno vrijeme i datum.

14.4 Podizbornik za: Servis

Podizbornik	Opis
Demo način rada	Aktivacijska/deaktivacijska šifra: 2468
Verzija softvera	Informacije o verziji softvera.
Resetiraj sve postavke	Vraća na tvorničke postavke

15. LAKO JE!

Prije prve upotrebe morate postaviti:

Jezik

Svjetlina zaslona

Tonovi tipki

Glasnoća zujalice

Sat

Upoznajte se s osnovnim ikonama na upravljačkoj ploči i zaslonu:



Uključeno / Isključeno



Izbornik



Favoriti



Tajmer

START / STOP

Započnite koristiti uređaj

MW brzi početak

Pokrenite mikrovalnu u bilo kojem trenutku sa zadanim postavkama: 30 sek / 1000 W.

Pritisnite:



grijanje / kuhanje
100 - 1000 W



kuhanje / tamnjenje
intenzitet: nizak / visok



kuhanje / tamnjenje



grijanje tekućina
800 - 1000 W



podgrijavanje
300 - 700 W



odmrzavanje
100 - 200 W





topljenje
100 - 400 W



priprema kokica
700 - 1000 W

Postavke mikrovalne pećnice		Savjeti za mikrovalnu pećnicu
Snaga mikrovalne pećnice: W	Maksimalno vrijeme min	Pokrijte hranu za kuhanje i ponovno zagrijavanje. Okrenite ili promiješajte hranu na pola vremena odmrzavanja i kuhanja. Stavite žlicu u posudu kada zagrijavate tekućine. Stavite hranu u uređaj bez pakiranja (samo sigurno za mikrovalnu pećnicu).
100 - 500	60	
>500	7	

Početak kuhanja				
1. korak	2. korak	3. korak	4. korak	5. korak
		sek	OK	START
- pritisnite za uključivanje uređaja.	- odaberite funkciju.	- postavite snagu mikrovalne pećnice.	- pritisnite za potvrdu.	- pritisnite za početak kuhanja.

Koristite brze funkcije za postavljanje vremena kuhanja	
10% pomoći pri završetku Koristeći 10% Finish assist dodajte dodatno vrijeme kad vam ostane 10% vremena kuhanja.	Da biste produžili vrijeme kuhanja pritisnite +1min .

16. BRIGA ZA OKOLIŠ

Reciklirajte materijale sa simbolom . Ambalažu za recikliranje odložite u prikladne spremnike. Pomozite u zaštiti okoliša i ljudskog zdravlja, kao i u recikliranju otpada od električnih i elektroničkih uređaja. Uređaje

označene simbolom  ne bacajte zajedno s kućnim otpadom. Proizvod odnesite na lokalno reciklažno mjesto ili kontaktirajte nadležnu službu.

Vítá vás AEG! Děkujeme vám, že jste si vybrali náš spotřebič.



Rady k používání, brožury, poradce při potížích a informace o servisu a opravách získáte na:
www.aeg.com/support

Změny vyhrazeny.

OBSAH

1. BEZPEČNOSTNÍ INFORMACE.....	92
2. BEZPEČNOSTNÍ POKYNY	95
3. POPIS SPOTŘEBIČE.....	98
4. OVLÁDACÍ PANEL.....	99
5. PŘED PRVNÍM POUŽITÍM.....	100
6. DENNÍ POUŽÍVÁNÍ.....	100
7. FUNKCE HODIN.....	103
8. POUŽITÍ PŘÍSLUŠENSTVÍ.....	104
9. DOPLŇKOVÉ FUNKCE.....	105
10. TIPY A RADY.....	106
11. ČIŠTĚNÍ A ÚDRŽBA.....	109
12. ODSTRAŇOVÁNÍ ZÁVAD.....	109
13. ENERGETICKÁ ÚČINNOST.....	111
14. STRUKTURA NABÍDKY.....	111
15. JE TO SNADNÉ!.....	112
16. POZNÁMKY K OCHRANĚ ŽIVOTNÍHO PROSTŘEDÍ.....	113

1. ⚠ BEZPEČNOSTNÍ INFORMACE

Tento návod si pečlivě přečtete ještě před instalací spotřebiče a jeho prvním použitím. Výrobce nenese odpovědnost za žádný úraz ani škodu v důsledku nesprávné instalace nebo použití. Návod k použití vždy uchovávejte na bezpečném a přístupném místě pro jeho budoucí použití.

1.1 Bezpečnost dětí a zranitelných osob

- Tento spotřebič smí používat děti starší osmi let nebo osoby se sníženými fyzickými, smyslovými nebo duševními schopnostmi nebo osoby bez patřičných zkušeností a znalostí, pouze pokud tak činí pod dozorem nebo obdrželi instrukce týkající se bezpečného provozu spotřebiče, a pokud rozumí rizikům spojeným s provozem spotřebiče. Děti mladší osmi let a osoby s rozsáhlým a komplexním

postižením bez stálého dozoru udržujte z dosahu spotřebiče.

- Nenechte děti hrát si se spotřebičem.
- Všechny obaly uschovejte mimo dosah dětí a řádně je zlikvidujte.
- VAROVÁNÍ: Spotřebič a jeho přístupné části se při použití zahřívají na vysokou teplotu. Během používání a chladnutí udržujte spotřebič mimo dosah dětí a domácích zvířat.
- Je-li spotřebič vybaven dětskou bezpečnostní pojistkou, doporučuje se ji aktivovat.
- Čištění a uživatelskou údržbu spotřebiče by neměly provádět děti bez dozoru.

1.2 Všeobecné bezpečnostní informace

- Spotřebič je určen výhradně pro přípravu jídel.
- Tento spotřebič je určen k použití v běžném domácím použití.
- Tento spotřebič lze používat v kancelářích, hotelových pokojích, motelech, agropenzionech a v podobných ubytovacích zařízeních, kde využití nepřesahuje (průměrnou) úroveň využití v domácnosti.
- Tento spotřebič smí instalovat a výměnu kabelu provádět jen kvalifikovaná osoba.
- Nepoužívejte spotřebič, dokud není nainstalován do vestavné konstrukce.
- Před prováděním jakékoli údržby vždy spotřebič odpojte od napájení.
- Je-li napájecí kabel poškozený, smí ho vyměnit pouze výrobce, autorizované servisní středisko nebo osoby s podobnou příslušnou kvalifikací. Jinak by mohlo dojít k úrazu elektrickým proudem.
- VAROVÁNÍ: Před výměnou žárovky se ujistěte, že je spotřebič vypnutý, abyste zabránili možnému úrazu elektrickým proudem.

- **VAROVÁNÍ:** Spotřebič a jeho přístupné části se při použití zahřívají na vysokou teplotu. Nedotýkejte se topných článků ani vnitřních ploch spotřebiče.
- Při vkládání nebo vyjímání příslušenství či nádobí vždy používejte kuchyňské chňapky.
- Používejte pouze otočný talíř a nosič talíře určený pro tento spotřebič.
- Je-li spotřebič prázdný, nezapínejte funkci mikrovlnné trouby. Kovové součásti uvnitř trouby mohou způsobit elektrický oblouk.
- Pro přípravu pokrmů a nápojů v mikrovlnné troubě nesmí být použity kovové nádoby. Tento požadavek neplatí, pokud výrobce stanoví velikost a tvar kovových nádob, které jsou vhodné pro přípravu v mikrovlnné troubě.
- **VAROVÁNÍ:** Jsou-li poškozena dvířka nebo těsnění dvířek, nesmí se spotřebič používat, dokud jej neopraví kvalifikovaná osoba.
- **VAROVÁNÍ:** Opravy či údržbu, které zahrnují sejmutí krytu chránícího před vystavením mikrovlnné energii, může provádět pouze kvalifikovaná osoba.
- **VAROVÁNÍ:** Tekutiny a další potraviny neohřívejte v uzavřených nádobách. Mohly by vybuchnout.
- Používejte pouze nádoby vhodné k použití v mikrovlnných troubách.
- Při ohřívání potravin v plastových či papírových nádobách sledujte spotřebič z důvodu jejich možného vznícení.
- Spotřebič je určen k ohřívání potravin a nápojů. Sušení potravin nebo oděvů a ohřívání zahřívacích podložek, pantoflů, houbiček, vlhkých hadrů a podobných předmětů může vést k poranění, vznícení nebo požáru.
- Uvolňuje-li se ze spotřebiče kouř, vypněte jej nebo vypojte ze zásuvky a dvířka nechte zavřená, aby se případné plameny udusily.
- Ohřívání nápojů v mikrovlnné troubě může mít za následek zpožděný eruptivní var. Při manipulaci s nádobou je třeba dbát opatrnosti.

- Obsah kojeneckých lahví a skleniček s dětskou výživou by měl být před konzumací zamíchan nebo protřepán a ověřena jeho teplota, aby nedošlo k popálení.
- Vajíčka ve skořápce a celá vajíčka vařená natvrdo by se neměla ve spotřebiči ohřívat, protože mohou explodovat, a to i po dokončení mikrovlnného ohřevu.
- Spotřebič je nutné pravidelně čistit a odstraňovat jakékoliv zbytky potravin.
- K čištění spotřebiče nepoužívejte čisticí zařízení na páru.
- K čištění skleněných dvířek nepoužívejte drsné čisticí prostředky nebo ostré kovové škrabky. Mohly by poškrábat povrch, což by mohlo následně vést k rozbití skla.
- Nebudete-li udržovat spotřebič čistý, může to vést k poškození povrchu, které by mohlo nepříznivě ovlivnit životnost spotřebiče a vést k nebezpečným situacím.

2. BEZPEČNOSTNÍ POKYNY

2.1 Instalace

VAROVÁNÍ!

Tento spotřebič smí instalovat jen kvalifikovaná osoba.

- Odstraňte veškerý obalový materiál.
- Poškozený spotřebič neinstalujte ani nepoužívejte.
- Řiďte se pokyny k instalaci dodanými spolu s tímto spotřebičem.
- Při přemísťování spotřebiče buďte vždy opatrní, protože je těžký. Vždy používejte ochranné rukavice a uzavřenou obuv.
- Netahejte spotřebič za držadlo.
- Spotřebič nainstalujte na bezpečném a vhodném místě, které splňuje požadavky na instalaci.
- Dodržujte minimální vzdálenosti od ostatních spotřebičů a nábytku.
- Před instalací spotřebiče ověřte, zda se jeho dvířka otevírají bez omezení.
- Spotřebič je vybaven elektrickým chladicím systémem. Musí být zapojen do elektrické sítě.

- Vestavná jednotka musí splňovat požadavky na stabilitu dle normy DIN 68930.

Minimální výška skříňky (minimální výška skříňky pod pracovní deskou)	444 (460) mm
---	--------------

Šířka skříňky	560 mm
---------------	--------

Hloubka skříňky	550 (550) mm
-----------------	--------------

Výška přední části spotřebiče	455 mm
-------------------------------	--------

Výška zadní části spotřebiče	440 mm
------------------------------	--------

Šířka přední části spotřebiče	595 mm
-------------------------------	--------

Šířka zadní části spotřebiče	559 mm
------------------------------	--------

Hloubka spotřebiče	567 mm
--------------------	--------

Vestavná hloubka spotřebiče	546 mm
-----------------------------	--------

Hloubka s otevřenými dvířky	882 mm
-----------------------------	--------

Minimální velikost ventilačního otvoru. Otvor umístěný na spodní zadní straně	560x20 mm
Délka napájecího síťového kabelu. Kabel se nachází v pravém rohu zadní strany	1500 mm
Montážní šrouby	3.5x25 mm

2.2 Připojení k elektrické síti

VAROVÁNÍ!

Hrozí nebezpečí požáru nebo úrazu elektrickým proudem.

- Veškerá elektrická připojení by měla být provedena kvalifikovaným elektrikářem.
- Spotřebič musí být uzemněn.
- Zkontrolujte, zda údaje na typovém štítku souhlasí s parametry elektrické sítě.
- Vždy používejte správně instalovanou síťovou zásuvku s ochranou proti úrazu elektrickým proudem.
- Nepoužívejte rozbočovací zástrčky ani prodlužovací kabely.
- Dbejte na to, abyste nepoškodili napájecí kabel a síťovou zástrčku. Jestliže potřebujete přivodní kabel vyměnit, musí výměnu provést námi autorizované servisní středisko.
- Síťové kabely se nesmí dotýkat nebo se nacházet v blízkosti dvířek spotřebiče nebo výklenku pod spotřebičem, obzvláště je-li spotřebič v provozu nebo jsou-li dvířka horká.
- Ochrana před úrazem elektrickým proudem u živých či izolovaných částí musí být připevněna tak, aby nešla odstranit bez použití nástrojů.
- Síťovou zástrčku zapojte do síťové zásuvky až na konci instalace spotřebiče. Po instalaci musí zůstat síťová zástrčka nadále dostupná.
- Pokud je síťová zásuvka uvolněná, nezapojte do ní síťovou zástrčku.
- Neodpojujte spotřebič ze zásuvky tahem za kabel. Vždy tahejte za zástrčku.
- Používejte pouze správná izolační zařízení: ochranné vypínače vedení, pojistky (pojistky šroubového typu se musí odstranit z držáku), ochranné zemnicí jističe a stykače.

- Je nutné instalovat vhodný vypínač nebo izolační zařízení k řádnému odpojení všech napájecích vodičů spotřebiče. Toto izolační zařízení musí mít mezeru mezi kontakty alespoň 3 mm širokou.
- Spotřebič se dodává se síťovou zástrčkou a napájecím kabelem.

2.3 Použití

VAROVÁNÍ!

Hrozí nebezpečí zranění, popálení, úrazu elektrickým proudem či výbuchu.

- Neměňte technické parametry spotřebiče.
- Ujistěte se, že větrací otvory nejsou zablokované.
- Během provozu nenechávejte spotřebič bez dozoru.
- Po každém použití spotřebič vypněte.
- Pokud je spotřebič v provozu, buďte při otevírání jeho dvířek opatrní. Může uniknout horký vzduch.
- Nepoužívejte spotřebič, máte-li vlhké ruce, nebo když je v kontaktu s vodou.
- Na otevřená dvířka netlačte.
- Nepoužívejte spotřebič jako pracovní nebo odkládací plochu.
- Dvířka spotřebiče otvírejte opatrně. Používáte-li přísady obsahující alkohol, může vzniknout směs alkoholu a vzduchu.
- Při otírání dvířek nesmí být v blízkosti spotřebiče jiskry ani otevřený oheň.
- Do spotřebiče, do jeho blízkosti nebo na spotřebič neumísťujte hořlavé předměty nebo předměty nasáklé hořlavými.
- Mikrovlnnou funkci nepoužívejte k přehřátí spotřebiče.

VAROVÁNÍ!

Hrozí nebezpečí poškození spotřebiče.

- Aby nedošlo k poškození nebo změnám barvy smaltu:
 - Nepokládejte hliníkovou fólii přímo na dno vnitřku spotřebiče.
 - Nenalévejte vodu přímo do horkého spotřebiče.
 - Po dokončení přípravy jídla nenechávejte ve spotřebiči vlhké talíře ani jídlo.
 - Při vkládání nebo vyjímání příslušenství buďte opatrní.

- Barevné změny na smaltovaném povrchu nebo nerezové oceli nemají vliv na výkon spotřebiče.
- Vždy vařte se zavřenými dvířky spotřebiče.
- Je-li spotřebič instalován za nábytkovým panelem (např. dvířky), dvířka nábytku nesmí být nikdy zavřená, když je spotřebič v provozu. Za zavřeným nábytkovým panelem může docházet k nárůstu horka a vlhka, což může následně poškodit spotřebič, podlahu nebo podlahu. Nezavírejte nábytkový panel, dokud spotřebič po použití zcela nevychladne.

2.4 Čištění a údržba

VAROVÁNÍ!

Hrozí nebezpečí poranění, požáru nebo poškození spotřebiče.

- Před údržbou spotřebič vždy vypněte a vytáhněte síťovou zástrčku ze zásuvky.
- Přesvědčte se, že spotřebič už vychladl. Mohlo by dojít k prasknutí skleněných panelů.
- Poškozené skleněné panely okamžitě vyměňte. Kontaktujte autorizované servisní středisko.
- Při snímání dvířek spotřebiče buďte opatrní. Dvířka jsou těžká!
- Dbejte na to, aby vnitřek spotřebiče, otočný talíř a dvířka byly po každém použití vytřeny dosucha. Pára, která se tvoří během provozu spotřebiče, se sráží na stěnách vnitřku spotřebiče a může způsobovat korozi.
- Spotřebič čistěte pravidelně, abyste zabránili poškození materiálu jeho povrchu.
- Zbytky tuků či jídel ve spotřebiči mohou při chodu mikrovlnné funkce způsobit požár a elektrický oblouk.
- Spotřebič čistěte vlhkým měkkým hadrem. Používejte pouze neutrální mycí prostředky. Nepoužívejte prostředky

s drsnými částicemi, drátěnky, rozpouštědla nebo kovové předměty.

- Použijete-li sprej do trouby, řiďte se bezpečnostními pokyny uvedenými na jeho balení.

2.5 Vnitřní osvětlení

VAROVÁNÍ!

Nebezpečí úrazu elektrickým proudem.

- Pokud jde o žárovku (žárovky) v tomto spotřebiči a samostatně prodávané náhradní žárovky: Tyto žárovky jsou navrženy tak, aby odolaly extrémním fyzickým podmínkám v domácích spotřebičích, ať už jde o teplotu, vibrace či vlhkost, nebo jsou určeny k signalizaci informací o provozním stavu spotřebiče. Nejsou určeny k použití v jiných spotřebičích a nejsou vhodné k osvětlení místností v domácnosti.
- Tento výrobek obsahuje světelný zdroj s třídou energetické účinnosti G.
- Používejte pouze žárovky se stejnými vlastnostmi .

2.6 Servis

- Je-li nutná oprava spotřebiče, obraťte se na autorizované servisní středisko.
- Používejte pouze originální náhradní díly.

2.7 Likvidace

VAROVÁNÍ!

Hrozí nebezpečí úrazu či udušení.

- Pro informace ohledně správné likvidace spotřebiče se obraťte na místní úřady.
- Odpojte spotřebič od elektrické sítě.
- Odřízněte síťový kabel v blízkosti spotřebiče a zlikvidujte jej.
- Odstraňte dvevní západku, abyste zabránili uvěznění dětí a domácích zvířat ve spotřebiči.

3. POPIS SPOTŘEBIČE

3.1 Celkový pohled

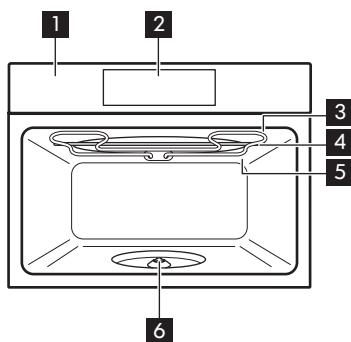

- 1 Ovládací panel
- 2 Displej
- 3 Topné těleso
- 4 Generátor mikrovln
- 5 Osvětlení

- 6 Hřídel otočného stolu

3.2 Příslušenství

Souprava otočného talíře
K přípravě potravin.

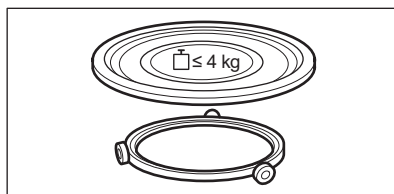

Sada grilovacího roštu
Ke grilování.

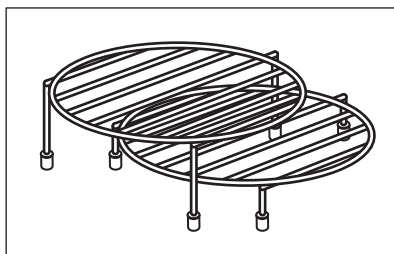

4. OVLÁDACÍ PANEL

4.1 Přehled ovládacího panelu

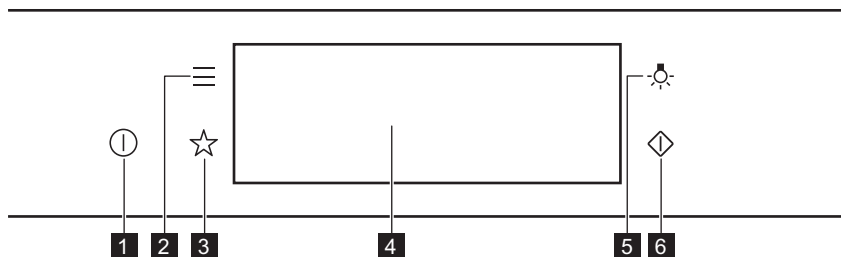

1	Zapnout / Vypnout	Stisknutím a podržením zapnete a vypnete spotřebič.
2	Nabídka	Zobrazí funkce spotřebiče.
3	Oblíbené	Zobrazí oblíbená nastavení.
4	Displej	Zobrazí aktuální nastavení spotřebiče.
5	Spínač osvětlení	Slouží k zapnutí a vypnutí osvětlení.
6	Rychlý start mikrovlnné trouby	Slouží k zapnutí mikrovlnné funkce (1 000 W a 30 sekund).



Mačkejte tlačítko

Dotkněte se povrchu konečkem prstu.



Posuňte

Posuňte konečkem prstu po povrchu.



Stiskněte a podržte

Dotkněte se povrchu na tři sekundy.

4.2 Displej

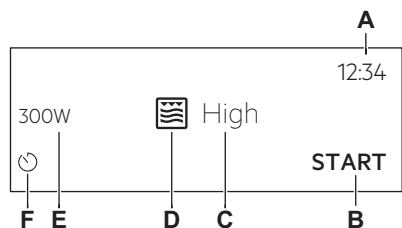

Po zapnutí se na displeji zobrazí hlavní obrazovka s funkcí a výchozí intenzitou grilu.

- A. Denní čas
- B. ZAPNOUT/VYPNOUT
- C. Intenzita grilu
- D. Pečící funkce
- E. Mikrovlnný výkon
- F. Časovač

Ukazatele na displeji

Základní ukazatele – slouží k navigaci na displeji.

OK

K potvrzení volby/nastavení.



K návratu o jednu úroveň v nabídce.



K vrácení posledního úkonu.



K zapnutí a vypnutí funkcí.

Ukazatele funkce Zvukový signál – když skončí nastavený čas přípravy pokrmu, zazní zvukový signál.



Funkce je zapnutá.



Funkce je zapnutá.
Pečení se automaticky vypne.



Zvukový signál je vypnutý.

Ukazatele časovače



Ke zrušení nastavení.

5. PŘED PRVNÍM POUŽITÍM

VAROVÁNÍ!

Viz kapitoly o bezpečnosti.

5.1 První čištění



Krok 1

Vyjměte ze spotřebiče všechno příslušenství.



Krok 2

Spotřebič a příslušenství otřete pouze hadříkem z mikrovlákna namočeným v roztoku teplé vody a šetrného mycího prostředku.



Krok 3

Vložte příslušenství do spotřebiče.

5.2 První připojení

Po prvním připojení se na displeji zobrazí uvítací zpráva.

Musíte nastavit: Jazyk, Displej jas, Tóny tlačítek, Hlasitost zv. signalizace, Denní čas.

6. DENNÍ POUŽÍVÁNÍ

VAROVÁNÍ!

Viz kapitoly o bezpečnosti.

6.1 Jak nastavit funkci: Gril + MV, Gril

Spotřebič může při použití následující funkce vydávat zvuky: Gril + MV. V případě této funkce je to normální.

Nastavení funkce: Gril + MV

- Krok 1** Vložte spodní grilovací rošt.
- Krok 2** Zapněte spotřebič. Na displeji se zobrazí výchozí pečicí funkce.
- Krok 3** Stisknutím symbolu pečicí funkce přejděte do dílčí nabídky.
- Krok 4** Zvolte funkci: . Stiskněte: OK.
- Krok 5** Zvolte úroveň intenzity grilu.

Funkce	Stupeň intenzity grilu
Lo	Nízký
Hi	Vysoký

- Krok 6** Stiskněte: OK.
- Krok 7** Stiskněte: START .

STOP – stisknutím vypnete spotřebič.

- Krok 8** Vypněte spotřebič.

Mikrovlnný výkon je omezen na 500 W, když použijete funkci: Gril + MV.

Nastavení funkce: Gril

- Krok 1** Vložte vysoký grilovací rošt.
- Krok 2** Zapněte spotřebič. Na displeji se zobrazí výchozí pečicí funkce.
- Krok 3** Stisknutím symbolu pečicí funkce přejděte do dílčí nabídky.
- Krok 4** Zvolte funkci: . Stiskněte: OK.
- Krok 5** Stiskněte: START .

K vypnutí funkce stiskněte STOP .

- Krok 6** Vypněte spotřebič.

6.2 Jak nastavit: Funkce mikrovlnné trouby

- Krok 1** Zapněte spotřebič.
- Krok 2** Stisknutím symbolu pečicí funkce přejděte do dílčí nabídky.
- Krok 3** Zvolte pečicí funkci mikrovlnné trouby a stiskněte: OK. Na displeji se zobrazí: mikrovlnný výkon.
- Krok 4** Nastavte: mikrovlnný výkon. Stiskněte: OK.

Krok 5 Stiskněte: **START** .

K vypnutí funkce stiskněte **STOP** .

Krok 6 Vypněte spotřebič.

Maximální délka mikrovlnných funkcí závisí na nastaveném mikrovlnném výkonu:

MIKROVLNNÝ VÝKON W	MAXIMÁLNÍ ČAS min
100 - 500	59:55
> 500	7



Otevřením dvířek se funkce vypne.
Funkci opět spustíte stisknutím **START** .

6.3 Pokyny k použití: Rychlý start mikrovlnné trouby

Krok 1 Stiskněte a podržte: .
Mikrovlnná trouba poběží po dobu 30 sekund.



Krok 2 K prodloužení doby přípravy:

Stisknutím hodnoty běžícího času přejdete na nastavení času. Nastavte dobu přípravy. Stiskněte **+30 s.**



Mikrovlny lze kdykoliv zapnout pomocí: Rychlý start mikrovlnné trouby.



6.4 Pečicí funkce

STANDARDNÍ

Pečicí funkce	Použití
 Gril	Ke grilování tenkých kusů potravin a opékání chleba.
 Gril + MV	K pečení pokrmů s kratší dobou přípravy a současnému opékání. Můžete nastavit 2 úrovně intenzity grilu: nízkou a vysokou.
 Mikrovlnná trouba	Ohřev, vaření, rozsah výkonu: 100–1000 W

MIKROVLNNÁ TROUBA

Pečící funkce	Použití
 Rozmrazování	Rozmrazování masa, ryb, dortů, rozsah výkonu: 100–200 W
 Rozmrazování	Rozpouštění čokolády a másla, rozsah výkonu: 100–400 W
 Ohřívání	Ohřev hotových pokrmů a choulostivých potravin, rozsah výkonu: 300–700 W

Pečící funkce	Použití
 Popcorn	Příprava popcornu, rozsahu výkonu: 700–1000 W
 Tekutina	Ohřev nápojů a polévek, rozsah výkonu: 800–1000 W

7. FUNKCE HODIN

7.1 Popis funkcí hodin

Funkce hodiny	Použití
Čas pečení	K nastavení délky přípravy jídla. Maximum je 23 h 59 min.
Ukončit akci	K nastavení toho, co se stane po dokončení počítání časovače.
Prodloužení doby pečení	K prodloužení doby přípravy.
Připomínka	K nastavení odpočítávání času. Maximum je 23 h 59 minut. Tato funkce nemá žádný vliv na provoz spotřebiče.

7.2 Jak nastavit: Funkce hodin

Jak nastavit hodiny	
Krok 1	Zapněte troubu.
Krok 2	Stiskněte: Denní čas .
Krok 3	Nastavte čas. Stiskněte: OK .

Jak nastavit dobu přípravy	
Krok 1	Zvolte pečící funkci.
Krok 2	Stiskněte:  .
Krok 3	Nastavte čas. Stiskněte: OK .

Jak zvolit funkci ukončení

Krok 1 Zvolte pečicí funkci.

Krok 2 Stiskněte: .

Krok 3 Nastavte dobu přípravy.

Krok 4 Stiskněte: ● ● ● .

Krok 5 Stiskněte: Ukončit akci.

Krok 6 Zvolte upřednostňované: Ukončit akci.

Krok 7 Stiskněte: OK. Opakujte, dokud se na displeji nezobrazí hlavní obrazovka.

Jak prodloužit dobu přípravy

Když zbývá 10 % doby přípravy a jídlo se nezdá být hotové, můžete prodloužit dobu přípravy. Také můžete změnit pečicí funkci.

Stisknutím **+1min** prodloužíte dobu přípravy.

Jak změnit nastavení časovače

Krok 1 Stiskněte: .

Krok 2 Nastavte hodnotu časovače.

Krok 3 Stiskněte: OK.

Nastavený čas lze změnit kdykoliv během přípravy jídla.

8. POUŽITÍ PŘÍSLUŠENSTVÍ

VAROVÁNÍ!

Viz kapitoly o bezpečnosti.

8.1 Vkládání příslušenství

Používejte výhradně vhodné nádoby a materiály. Viz kapitola „Tipy a rady“, Nádoby a

materiály vhodné k použití v mikrovlnné troubě.

Souprava otočného talíře:

Vždy pripravujte jedlo na souprave otočného talíře. Vodicí lištu válečků nasadte kolem hřídele otočného talíře. Skleněný otočný talíř položte na vodicí lištu válečků.

Používejte pouze soupravu otočného talíře dodávanou se spotřebičem.

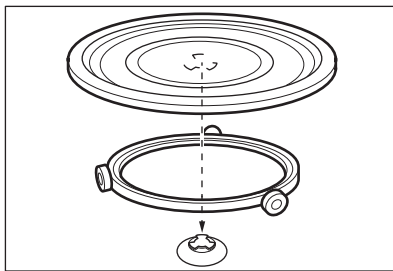

Sada grilovacího roštu:

Vložte grilovací rošt na soupravu otočného talíře silikonovými krytkami dolů.

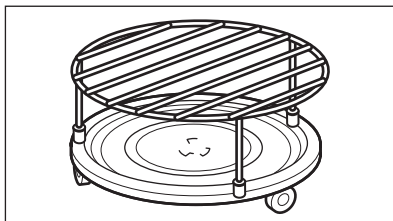

9. DOPLŇKOVÉ FUNKCE

9.1 Jak uložit: Oblíbené

Můžete ukládat svá oblíbená nastavení, jako např. pečicí funkci, dobu pečení nebo čistící funkci. Můžete uložit tři oblíbená nastavení.

Krok 1 Zapněte spotřebič.

Krok 2 Zvolte upřednostňované nastavení.

Krok 3 Stiskněte: . Zvolte: Oblíbené.

Krok 4 Vyberte: Uložit aktuální nastavení.

Krok 5 Stisknutím + přidáte nastavení do seznamu: Oblíbené. Stiskněte OK.

 – stisknutím resetujete nastavení.

 – stisknutím zrušíte nastavení.

9.2 Blokování tlačítek

Tato funkce brání náhodné změně pečicí funkce.

Krok 1 Zapněte spotřebič.

Krok 2 Nastavte pečicí funkci.

Krok 3 Současným stisknutím  a  zapněte funkci.

K vypnutí funkce zopakujte krok 3.

9.3 Chladicí ventilátor

Když je spotřebič v provozu, chladicí ventilátor se automaticky zapne, aby udržoval

povrch spotřebiče chladný. Pokud spotřebič vypnete, chladicí ventilátor bude dál pracovat až do úplného ochlazení spotřebiče.

10. TIPY A RADY

10.1 Doporučení k pečení



Teploty a časy přípravy v tabulkách jsou pouze orientační. Závisí na receptu, kvalitě a množství použitých přísad. Váš spotřebič může péct jinak, než jak jste byli zvyklí u starého spotřebiče. Niže uvedené rady představují doporučené pečicí funkce a nastavení délky přípravy pro specifické druhy pokrmů.

Jestliže nemůžete najít nastavení pro konkrétní recept, snažte se vybrat podobný.

Více doporučení ohledně vaření naleznete v tabulkách vaření na naší webové stránce. Tipy pro vaření naleznete pomocí výrobního čísla (PNC), které je uvedeno na typovém štítku na předním rámu vnitřku spotřebiče.

10.2 Doporučení k mikrovlnné troubě

Pojdme vařit!

Pokrm neumíst'ujte přímo na otočný talíř. Vždy používejte nádoby vhodné pro mikrovlnnou troubu.

Varnou nádobu postavte do středu otočného talíře.

Přijde-li otočný talíř do kontaktu s příliš horkými nebo příliš studenými předměty, může prasknout.

V polovině doby rozmrazování a pečení jídlo otočte nebo zamíchejte.

Tekuté pokrmy čas od času zamíchejte.

Před servírováním jídlo zamíchejte.

Jídlo při pečení i opakovaném ohřevu zakryvejte.

Vložíte-li do lahve nebo sklenice lžici, teplo se při ohřevu nápojů lépe rozvede.

Potraviny vložte do spotřebiče bez obalu. Balená hotová jídla lze do spotřebiče vložit pouze tehdy, pokud lze obal bezpečně použít v mikrovlnné troubě (zkontrolujte údaje na obalu).

Příprava pokrmů v mikrovlnné troubě

Jídlo připravujte zakryté. Chcete-li uchovat kůrčičku, připravujte pokrm nezakrytý.

Nepřevařte potraviny nastavením příliš vysokého výkonu a příliš dlouhého času. Potraviny by mohly vyschnout, spálit se nebo způsobit požár.

Ve spotřebiči nepřipravujte vejce ve skořápkách a šneky, protože mohou prasknout. Před opětovným ohřevem smaženého vejce propíchněte žloutek.

Potraviny se slupkou před vařením několikrát propíchněte.

Zeleninu rozřízněte na podobně velké kusy.

Po vypnutí spotřebiče jídlo vyjměte a nechte ho několik minut odstát, aby se teplo rovnoměrně rozvedlo.



Rozmrazování v mikrovlnné troubě

Rozbalené zmražené potraviny umístěte na malý obrácený talíř pod který vložte nádobku nebo na rozmrazovací rošt či plastové síto, aby při rozmrazování mohla odtékat tekutina.





Rozmražené kousky následně odeberte.

Chcete-li ovoce a zeleninu vařit, aniž byste je rozmrazili, můžete použít vyšší mikrovlnný výkon.

10.3 Nádobí a materiály vhodné do mikrovlnné trouby

V mikrovlnné troubě používejte výhradně vhodné nádoby a materiály. Řiďte se údaji v tabulce níže.

Před použitím ověřte technické údaje nádobí/materiálu.

Nádobí/materiál				
Žárovzdorné sklo a porcelán bez kovových dílů	✓	✓	✓	✓
Nežárovzdorné sklo a porcelán bez stříbrných, zlatých, platinových nebo jiných kovových dekorací	✓	X	X	X
Sklo a sklokeramika z ohnivzdorného a mrazuvzdorného materiálu	✓	✓	✓	✓
Keramika a kamenina bez skleněných nebo kovových částí a bez glazury s obsahem kovu	✓	✓	X	X
Keramika, porcelán a kamenina s neglazovaným dnem nebo s malými dírkami, např. na rukojetích	X	X	X	X
Plast, žárovzdorný do 200 °C	✓	✓	X	X
Karton, papír	✓	X	X	X
Potravinová fólie pro mikrovlnnou přípravu	✓	X	X	X
Fólie na pečení s uzávěrem vhodným pro mikrovlnnou troubu	✓	✓	X	X
Pečicí nádoby vyrobené z kovu, např. smalt, litina	X	X	✓	X
Formy na pečení, černě lakované nebo se silikonovou vrstvou	X	X	✓	X
Nádoby do mikrovlnné trouby, například pražiči pánvička	X	✓	X	X
Sada grilovacího roštu	X	X	✓	✓

10.4 Doporučená nastavení výkonu pro různé druhy pokrmů

Údaje v tabulce jsou pouze orientační.

800–1000 W



Osmažení na začátku přípravy jídla



Ohřev tekutin

500–700 W

Příprava zeleniny



Vaření pokrmů z vajec



Pomalou dušené pokrmy



Dušení rýže



Ohřívání jídel na jeden talíř



Rozmrazování a ohřívání mražených jídel

300–400 W

Rozpouštění sýrů, čokolády, másla



Vaření/ohřívání choulostivých potravin



Další vaření

100–200 W

Rozmrazování chleba



Rozmrazování ovoce a koláčů



Rozmrazování sýrů, smetany, másla



Rozmrazování masa, ryb



Ohřívání dětské výživy

10.5 Tabulky vaření pro zkušebny

Informace pro zkušebny

Testy podle normy IEC 60705.

Funkce mikrovlnné trouby

	 POWER W	 kg		 min	
Piškotový koláč	600	0.475	Souprava otáčného talíře	5 - 7	-
Sekaná	500	0.9	Souprava otáčného talíře	18 - 20	-
Vaječný krém	500	1	Souprava otáčného talíře	15 - 17	-
Rozmrazování masa	200	0.5	Souprava otáčného talíře	8 - 9	-

Kombinovaná mikrovlnná funkce

Použijte funkci: Mikrovlnný gril.

Použijte spodní grilovací rošt.

	 W		 min	
Zapečené brambory, 1,1 kg	300	nízký	30 - 35	-
Kuře, 1,1 kg	300	vysoký	30 - 35	Vložte maso do kulaté skleněné nádoby.

11. ČIŠTĚNÍ A ÚDRŽBA

VAROVÁNÍ!

Viz kapitoly o bezpečnosti.

11.1 Poznámky k čištění



Čistící prostředky

Přední stranu spotřebiče očistěte pouze hadříkem z mikrovlákna namočeným v roztoku teplé vody a šetrného mycího prostředku.

Kovové plochy očistěte pomocí čistícího roztoku.

Skvrny vyčistěte pomocí šetrného čistícího prostředku.



Každodenní použití

Vnitřek trouby očistěte po každém použití. Hromadění mastnoty či zbytků jídel může způsobit požár. Strop vnitřku spotřebiče důkladně očistěte od zbytků jídla a mastnoty.

Ve spotřebiči neuchovávejte potraviny déle než 20 minut. Po každém použití vysušte vnitřek spotřebiče pouze hadříkem z mikrovlákna.



Příslušenství

Všechno příslušenství vyčistěte po každém použití a nechte jej oschnout. Před čištěním vyčkejte, dokud otočný talíř nevychladne. Mohlo by dojít k prasknutí otočného talíře. Použijte pouze hadřík z mikrovlákna namočený v roztoku teplé vody a šetrného mycího prostředku. Příslušenství nečistěte v myčce nádobí.



Nepřilnavé příslušenství nečistěte pomocí abrazivních čistících prostředků nebo ostrých předmětů.



12. ODSTRAŇOVÁNÍ ZÁVAD

VAROVÁNÍ!

Viz kapitoly o bezpečnosti.

12.1 Co dělat, když...



	
	
Spotřebič není zapojen do elektrické sítě nebo je zapojen nesprávně.	Zkontrolujte, zda je spotřebič správně zapojený do elektrické sítě.
Hodiny nejsou nastavené.	Nastavte hodiny, podrobnosti viz Funkce hodin kapitola, Pokyny pro nastavení: Funkce hodin.
Dvířka nejsou správně zavřená.	Zcela zavřete dvířka.
Je spálená pojistka.	Zkontrolujte, zda není příčinou závady pojistka. Pokud problém přetrvává, obraťte se na kvalifikovaného elektrikáře.
Spotřebič Dětská bezp. pojistka je zapnutý.	Viz kapitola „Nabídka“, podnabídka pro: Funkce.

	
	
Spálená žárovka.	Vyměňte žárovku. Podrobnosti naleznete v kapitole „Čištění a údržba“ v části Jak vyměnit: Osvětlení.
Otočný talíř je hlučný.	Pod soupravou otočného talíře jsou zbytky jídla.

12.2 Jak spravovat: Chybové kódy

Když dojde k chybě software, na displeji se zobrazí chybová zpráva.

V této části naleznete seznam problémů, které můžete zvládnout sami.

	
F240, F439 - dotyková tlačítka na displeji nefungují správně.	Vyčistěte povrch displeje. Ujistěte se, že na dotykových políčkách nejsou nečistoty.
F908 – systém spotřebiče se nemohl připojit k ovládacímu panelu.	Spotřebič vypněte a zapněte.

12.3 Servisní údaje

Pokud problém nemůžete vyřešit sami, obraťte se na svého prodejce nebo autorizované servisní středisko.

Potřebné údaje pro servisní středisko najdete na typovém štítku. Typový štítek se nachází na předním rámu vnitřku spotřebiče.

Nesundávejte typový štítek z vnitřní části spotřebiče.

Doporučujeme vám zapsat si údaje sem:

Model (Mod.)
Výrobní číslo (PNC)
Sériové číslo (S.N.)

13. ENERGETICKÁ ÚČINNOST

13.1 Úspora energie

Ujistěte se, že jsou dvířka spotřebiče při jeho provozu zavřená. Během pečení neotvírejte dvířka spotřebiče příliš často. Těsnění dvířek udržujte čisté a kontrolujte, zda je na svém místě řádně uchyceno.

Je-li to možné, spotřebič před pečením nepřehřívejte.

Připravujete-li několik jídel najednou, snažte se, aby prodlevy při pečení byly co nejkratší.

Pečení s vypnutým osvětlením

Při pečení vypněte osvětlení. Zapněte ho pouze tehdy, když ho skutečně potřebujete.

14. STRUKTURA NABÍDKY

14.1 Nabídka

Položka nabídky	Použití
Oblíbené	Zobrazí oblíbená nastavení.
Funkce	Slouží k nastavení konfigurace spotřebiče.
Nastavení	Nastavení Slouží k nastavení konfigurace spotřebiče.
	Obsluha Zobrazuje verzi software a konfiguraci.

14.2 Dílčí nabídka pro: Funkce

Dílčí nabídka	Použití
Osvětlení	Slouží k zapnutí a vypnutí osvětlení.
Dětská bezp. pojistka	Brání náhodnému zapnutí spotřebiče. Pokud je tato možnost zapnutá, zobrazí se tento text Dětská bezp. pojistka na displeji při zapnutí spotřebiče. Abyste mohli spotřebič používat, zvolte písmena kódu v abecedním pořadí. Přístup k časovači, dálkovému ovládání a osvětlení je možné provést pomocí se zapnutou funkcí.
Časové údaje	Slouží k zapnutí a vypnutí hodin.
Formát digitálních hodin	Slouží ke změně formátu zobrazování časových údajů.

14.3 Dílčí nabídka pro: Nastavení

Dílčí nabídka	Popis
Jazyk	Slouží k nastavení jazyka spotřebiče.
Displej jas	K nastavení jasu displeje.
Tóny tlačítek	K zapnutí a vypnutí tónů dotykových políček. Ozvučení nelze vypnout u: ①.
Hlasitost zv. signalizace	K nastavení hlasitosti tónů tlačítek a signalizace.
Denní čas	K nastavení aktuálního času a data.

14.4 Dílčí nabídka pro: Obsluha

Dílčí nabídka	Popis
Režim demo	Aktivační / deaktivaci kód: 2468
Verze software	Informace o verzi softwaru.
Zrušit všechna nastavení	K obnovení továrního nastavení.

15. JE TO SNADNÉ!

Před prvním použitím musíte nastavit:









Jazyk	Displej jas	Tóny tlačítek	Hlasitost zv. signalizace	Denní čas
-------	-------------	---------------	---------------------------	-----------

Seznamte se se základními symboly na ovládacím panelu a displeji:

				START / STOP
Zapnout / Vypnout	Nabídka	Oblíbené	Časovač	

Zahájení používání spotřebiče

Rychlé spuštění MV Spuštění mikrovlnné trouby kdykoliv s výchozím nastavením: 30 sek / 1000 W. Stiskněte: .

			
ohřev/pečení 100 - 1000 W	pečení/opékání intenzita: nízká/vysoká	pečení/opékání	ohřev tekutin 800 - 1000 W
			
opakovaný ohřev 300 - 700 W	rozmrazování 100 - 200 W	rozpouštění 100 - 400 W	příprava popcornu 700 - 1000 W

Nastavení mikrovlnné trouby

Tipy pro mikrovlnnou troubu

Mikrovlnný výkon: W	Maximální čas min	Jídlo při pečení i opakovaném ohřevu zakryvejte. V polovině doby rozmrazování a pečení jídlo otočte nebo zamíchejte. Do nádoby při ohřevu tekutin vložte lžičku. Vložte jídlo do spotřebiče bez obalu (není-li určen pro použití v mikrovlnné troubě).
100 - 500	60	
>500	7	

Zahájení vaření

Krok 1	Krok 2	Krok 3	Krok 4	Krok 5
--------	--------	--------	--------	--------

Zahájení vaření



– stisknutím zapnete spotřebič.



– zvolte funkci.

sek

– nastavte mikrovlnný výkon.

OK

– potvrďte stisknutím.

START

– stisknutím spustte vaření.

K nastavení doby přípravy použijte rychlé funkce.

Podpora dokončení přípravy při 10 %

Když zbývá jen 10 % doby přípravy, použijte možnost Podpora dokončení přípravy při 10 %, která přidá dodatečný čas.

Stisknutím **+1min** prodloužíte dobu přípravy.

16. POZNÁMKY K OCHRANĚ ŽIVOTNÍHO PROSTŘEDÍ

Recyklujte materiály označené symbolem . Obaly vyhodte do příslušných odpadních kontejnerů k recyklaci. Pomáhejte chránit životní prostředí a lidské zdraví a recyklovat elektrické a elektronické spotřebiče určené k

likvidaci. Spotřebiče označené příslušným symbolem  nelikvidujte spolu s domovním odpadem. Spotřebič odevzdejte v místním sběrném dvoře nebo kontaktujte místní úřad.

Welkom bij AEG! Hartelijk dank dat je voor onze apparatuur hebt gekozen.



Advies over gebruik, brochures, het oplossen van problemen, service- en reparatie-informatie:

www.aeg.com/support

Wijzigingen voorbehouden.

INHOUDSOPGAVE

1. VEILIGHEIDSINFORMATIE.....	114
2. VEILIGHEIDSVOORSCHRIFTEN.....	118
3. BESCHRIJVING VAN HET PRODUCT.....	120
4. BEDIENINGSPANEEL.....	121
5. VOORAFGAAND AAN HET EERSTE GEBRUIK.....	122
6. DAGELIJKS GEBRUIK.....	123
7. KLOKFUNCTIES.....	126
8. GEBRUIK VAN DE ACCESSOIRES.....	127
9. EXTRA FUNCTIES.....	128
10. AANWIJZINGEN EN TIPS.....	128
11. ONDERHOUD EN REINIGING.....	132
12. PROBLEEMOPLOSSING.....	132
13. ENERGIEZUINIGHEID.....	134
14. MENUSTRUCTUUR.....	134
15. HET IS HEEL GEMAKKELIJK!.....	135
16. MILIEUBESCHERMING.....	136

1. ⚠ VEILIGHEIDSINFORMATIE

Lees zorgvuldig de meegeleverde instructies voor installatie en gebruik van het apparaat. De fabrikant is niet verantwoordelijk voor verwondingen of schade die voortvloeit uit de onjuiste installatie of het onjuiste gebruik. Bewaar de instructies altijd op een veilige, toegankelijke plek voor toekomstig gebruik.

1.1 De veiligheid van kinderen en kwetsbare personen

- Dit apparaat kan worden gebruikt door kinderen van 8 jaar en ouder en door mensen met een beperkt lichamelijk, zintuiglijk of verstandelijk vermogen of een gebrek aan ervaring en kennis, indien zij onder toezicht staan of

instructies hebben gekregen over het veilig gebruiken van het apparaat en indien zij de gevaren begrijpen. Kinderen jonger dan 8 jaar en personen met zware en complexe beperkingen dienen altijd uit de buurt van het apparaat te worden gehouden, tenzij ze voortdurend onder toezicht staan.

- Houd toezicht op kinderen om te voorkomen dat zij met het apparaat gaan spelen..
- Houd alle verpakking uit de buurt van kinderen en gooi het op passende wijze weg.
- **WAARSCHUWING:** Het apparaat en de toegankelijke onderdelen ervan worden heet tijdens het gebruik. Houd kinderen en huisdieren uit de buurt van het apparaat tijdens het gebruik en bij het afkoelen.
- Als het apparaat is voorzien van een kinderslot, dient dit te worden geactiveerd.
- Kinderen mogen zonder toezicht geen reinigings- en onderhoudswerkzaamheden aan het apparaat uitvoeren.

1.2 Algemene veiligheid

- Dit apparaat is uitsluitend bestemd om mee te koken.
- Dit apparaat is bedoeld voor binnenshuis huishoudelijk gebruik.
- Dit apparaat kan worden gebruikt in kantoren, hotelkamers, bed & breakfast-kamers, boerderijgasthuizen en andere soortgelijke accommodaties waar dergelijk gebruik de (gemiddelde) huishoudelijke gebruiksniveaus niet overschrijdt.
- Alleen een erkende installatietechnicus mag dit apparaat installeren en de kabel vervangen.
- Gebruik het apparaat niet voordat u het in de ingebouwde constructie installeert.
- Trek de stekker van het apparaat uit het stopcontact voordat u welke soort onderhoud dan ook gaat uitvoeren.
- Als het netsnoer beschadigd is, moet de fabrikant, een erkend servicecentrum of een gekwalificeerde persoon

deze vervangen teneinde gevaarlijke situaties met elektriciteit te voorkomen.

- **WAARSCHUWING:** Zorg ervoor dat het apparaat is uitgeschakeld voordat u de lamp vervangt om elektrische schokken te voorkomen.
- **WAARSCHUWING:** Het apparaat en de toegankelijke onderdelen ervan worden heet tijdens het gebruik. Zorg ervoor dat je de verwarmingselementen of het oppervlak van de apparaatruimte niet aanraakt.
- Gebruik altijd ovenhandschoenen om accessoires of ovenschalen te verwijderen of erin te plaatsen.
- Gebruik alleen de draaitafel en de draaitafelsteun die voor dit apparaat zijn ontworpen.
- Activeer de magnetronfunctie niet wanneer het apparaat leeg is. Metalen onderdelen in de ruimte kunnen elektrische vonken veroorzaken.
- Tijdens bereiding in de magnetron zijn geen metalen voedselbakjes en drinkbekers toegestaan. Deze vereiste is niet van toepassing als de fabrikant heeft aangegeven dat het formaat en de vorm van het metalen voorwerp geschikt is voor bereiding in de magnetron.
- **WAARSCHUWING:** Als de deur of deurafdichtingen beschadigd zijn, mag het apparaat niet worden gebruikt totdat het is gerepareerd door een erkende installatietechnicus.
- **WAARSCHUWING:** Alleen een erkende installatietechnicus kan service- of reparatiewerkzaamheden uitvoeren waarbij een afdekking wordt verwijderd die bescherming biedt tegen blootstelling aan magnetronenergie.
- **WAARSCHUWING:** Warm geen vloeistoffen en ander voedsel in afgesloten verpakkingen op. Ze kunnen exploderen.
- Gebruik alleen voorwerpen die geschikt zijn voor gebruik in de magnetron.

- Let bij het opwarmen van voedsel in plastic of papieren verpakkingen op het apparaat vanwege de mogelijkheid tot zelfontbranding.
- Het apparaat is bedoeld voor het opwarmen van voedsel en dranken. Het drogen van voedsel of kleding en het opwarmen van warmhoudkussentjes, slippers, sponzen, vochtige doeken enzovoort kunnen leiden tot letsel, vonkontsteking of brand.
- Als rook wordt uitgestoten, schakelt u het apparaat uit of trekt u de stekker uit het stopcontact en houdt u de deur gesloten om vlammen te kunnen doven.
- Het opwarmen van dranken in de magnetron kan tot kookvertraging leiden. Wees voorzichtig bij het hanteren van de verpakking.
- De inhoud van zuigflesjes en babyvoedingspotjes moet worden geroerd of geschud en de temperatuur vóór het gebruik worden gecontroleerd om brandwonden te voorkomen.
- Eieren in hun schaal en hele hardgekookte eieren mogen niet in het apparaat worden opgewarmd omdat ze kunnen exploderen, zelfs nadat de opwarming in de magnetron is beëindigd.
- Het apparaat moet regelmatig worden gereinigd en alle voedselresten moeten worden verwijderd.
- Gebruik geen stoomreiniger om het apparaat schoon te maken.
- Gebruik nooit agressieve reinigingsmiddelen of scherpe metalen schrapers om de glazen deur schoon te maken. Deze kunnen krassen veroorzaken op het oppervlak, waardoor het glas zou kunnen breken.
- Als het apparaat niet in een schone toestand wordt onderhouden, kan dit leiden tot een verslechtering van het oppervlak. Dit kan de levensduur van het apparaat negatief beïnvloeden en mogelijk een gevaarlijke situatie opleveren.

2. VEILIGHEIDSVOORSCHRIFTEN

2.1 Installeren

WAARSCHUWING!

Alleen een erkende installatietechnicus mag dit apparaat installeren.

- Verwijder alle verpakkingsmaterialen.
- Installeer en gebruik geen beschadigd apparaat.
- Volg de installatie-instructies die zijn meegeleverd met het apparaat.
- Pas altijd op bij verplaatsing van het apparaat, want het is zwaar. Gebruik altijd veiligheidshandschoenen en gesloten schoeisel.
- Trek het apparaat nooit aan de handgreep van zijn plaats.
- Installeer het apparaat op een veilige en geschikte plaats die aan alle installatie-eisen voldoet.
- Houd de minimumafstand naar andere apparaten en units in acht.
- Controleer, voordat je het apparaat monteert, of de ovendeur onbelemmerd open is.
- Het apparaat is uitgerust met een elektrisch koelsysteem. Het moet worden gebruikt met de elektrische voeding.
- De bouweenheid moet voldoen aan de stabiliteitsvereisten van DIN 68930.

Minimumhoogte kast (Minimumhoogte kast onder werkblad)	444 (460) mm
Kastbreedte	560 mm
Kastdiepte	550 (550) mm
Hoogte van de voorkant van het apparaat	455 mm
Hoogte van de achterkant van het apparaat	440 mm
Breedte van de voorkant van het apparaat	595 mm
Breedte van de achterkant van het apparaat	559 mm
Diepte van het apparaat	567 mm
Ingebouwde diepte van het apparaat	546 mm

Diepte met open deur	882 mm
Minimumgrootte ventilatieopening. Opening geplaatst aan de onderkant van de achterzijde	560x20 mm
Lengte netvoedingskabel. Kabel wordt in de rechterhoek van de achterzijde geplaatst	1500 mm
Bevestigingsschroeven	3.5x25 mm

2.2 Elektrische aansluiting

WAARSCHUWING!

Gevaar voor brand en elektrische schokken.

- Alle elektrische aansluitingen moeten door een gediplomeerd elektromonteur worden gemaakt.
- Dit apparaat moet worden aangesloten op een geaard stopcontact.
- Zorg ervoor dat de parameters op het vermogensplaatje overeenkomen met elektrische vermogen van de netstroom.
- Gebruik altijd een juist geïnstalleerd schokbestendig stopcontact.
- Gebruik geen adapters met meerdere stekkers en verlengkabels.
- Zorg dat u de netstekker en het netsnoer niet beschadigt. Indien de voedingskabel moet worden vervangen, dan moet dit gebeuren door onze Klantenservice.
- Laat de stroomkabel niet in aanraking komen met de deur van het apparaat of de niche onder het apparaat, met name niet als deze werkt of als de deur heet is.
- De schokbescherming van delen onder stroom en geïsoleerde delen moet op zo'n manier worden bevestigd dat het niet zonder gereedschap kan worden verplaatst.
- Steek de stekker pas in het stopcontact als de installatie is voltooid. Zorg ervoor dat het netsnoer na installatie bereikbaar is.
- Als het stopcontact los zit, mag u de stekker niet in het stopcontact steken.

- Trek niet aan het netsnoer om het apparaat los te koppelen. Trek altijd aan de stekker.
- Gebruik enkel correcte isolatievoorzieningen: stroomonderbrekers, zekeringen (schroefzekeringen moeten uit de houder worden verwijderd), aardlekschakelaars en contactgevers.
- De elektrische installatie moet een isolatieapparaat bevatten waardoor het apparaat volledig van het lichtnet afgesloten kan worden. Het isolatieapparaat moet een contactopening hebben met een minimale breedte van 3 mm.
- Dit apparaat wordt geleverd met een stekker en een netsnoer.

2.3 Gebruik

WAARSCHUWING!

Gevaar voor letsel, brandwonden, elektrische schokken of een explosie.

- De specificatie van dit apparaat niet wijzigen.
- Zorg ervoor dat de ventilatieopeningen niet geblokkeerd worden.
- Laat het apparaat tijdens de werking niet onbeheerd achter.
- Schakel het apparaat na elk gebruik uit.
- Wees voorzichtig met het openen van de deur van het apparaat wanneer het apparaat in werking is. Er kan hete lucht vrijkomen.
- Gebruik het apparaat niet met natte handen of als het contact maakt met water.
- Oefen geen druk uit op de open deur.
- Gebruik het apparaat niet als werkblad of als opslagoppervlak.
- Open de deur van het apparaat voorzichtig. Het gebruik van ingrediënten met alcohol kan een mengsel van alcohol en lucht veroorzaken.
- Laat geen vonken of open vlammen in contact met het apparaat komen wanneer u de deur opent.
- Plaats geen ontvlambare producten of artikelen die vochtig zijn met ontvlambare producten in, bij of op het apparaat.

- Gebruik de magnetronfunctie niet om het apparaat voor te verwarmen.

WAARSCHUWING!

Risico op schade aan het apparaat.

- Om schade of verkleuring van het email te voorkomen:
 - leg geen aluminiumfolie op de bodem van de ruimte in het apparaat.
 - plaats geen water direct in het hete apparaat.
 - bewaar geen vochtige gerechten en voedsel in het apparaat nadat u klaar bent met koken.
 - wees voorzichtig bij het verwijderen of bevestigen van accessoires.
- Verkleuring van het email of roestvrij staal is niet van invloed op de werking van het apparaat.
- Kook altijd met de deur van het apparaat gesloten.
- Als het apparaat achter een meubelpaneel gemonteerd is (bijv. een deur), zorg er dan voor dat de deur nooit gesloten is als het apparaat in werking is. Warmte en vocht kunnen achter een gesloten meubelpaneel ophopen en schade aan het apparaat, de behuizing of de vloer veroorzaken. Sluit het meubelpaneel niet tot het apparaat compleet is afgekoeld na gebruik.

2.4 Onderhoud en reiniging

WAARSCHUWING!

Gevaar voor letsel, vuur of schade aan het apparaat.

- Schakel het apparaat uit en trek de stekker uit het stopcontact voordat je onderhoudshandelingen verricht.
- Zorg ervoor dat het apparaat is afgekoeld. Er bestaat een risico dat de glasplaten kunnen breken.
- Vervang direct de glazen deurpanelen als deze beschadigd zijn. Neem contact op met een erkend servicecentrum.
- Wees voorzichtig als u de deur van het apparaat verwijdert. De deur is zwaar!
- Zorg ervoor dat de ovenruimte, de draaitafel en de deur na elk gebruik worden afgeveegd. Stoom geproduceerd tijdens de werking van het apparaat

condenseert op de wanden en kan roest veroorzaken.

- Reinig het apparaat regelmatig om te voorkomen dat het materiaal van het oppervlak achteruitgaat.
- Vet en voedsel dat in het apparaat achterblijft, kan brand en elektrische vonken veroorzaken wanneer de magnetronfunctie werkt.
- Reinig het apparaat met een vochtige zachte doek. Gebruik alleen neutrale schoonmaakmiddelen. Gebruik geen schuurmiddelen, schuursponsjes, oplosmiddelen of metalen voorwerpen.
- Volg als u een ovenspray gebruikt de aanwijzingen op de verpakking.

2.5 Binnenverlichting

⚠ WAARSCHUWING!

Gevaar voor elektrische schokken.

- Met betrekking tot de lamp(en) in dit product en reservelampen die afzonderlijk worden verkocht: Deze lampen zijn bedoeld om bestand te zijn tegen extreme fysieke omstandigheden in huishoudelijke apparaten, zoals temperatuur, trillingen, vochtigheid, of zijn bedoeld om informatie te geven over de operationele status van het apparaat. Ze zijn niet bedoeld voor

gebruik in andere toepassingen en zijn niet geschikt voor verlichting in huishoudelijke ruimten.

- Dit product bevat een lichtbron van energie-efficiëntieklasse G.
- Gebruik alleen lampjes met dezelfde specificaties.

2.6 Service

- Neem contact op met de erkende servicedienst voor reparatie van het apparaat.
- Gebruik alleen originele reserveonderdelen.

2.7 Verwijdering

⚠ WAARSCHUWING!

Gevaar voor letsel of verstikking.

- Neem contact op met uw plaatselijke overheid voor informatie over het afvoeren van het apparaat.
- Haal de stekker uit het stopcontact.
- Snijd het netsnoer vlak bij het apparaat af en gooi het weg.
- Verwijder de deurvergrendeling om te voorkomen dat kinderen of huisdieren binnen in het apparaat vast komen te zitten.

3. BESCHRIJVING VAN HET PRODUCT

3.1 Algemeen overzicht

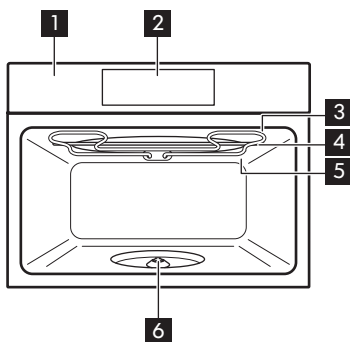

- 1 Bedieningspaneel
- 2 Display
- 3 Verwarmingselement
- 4 Magnetrongenerator
- 5 Lamp
- 6 Draaiplateau-as

3.2 Accessoires

Draaiplateuset

Om eten te bereiden.

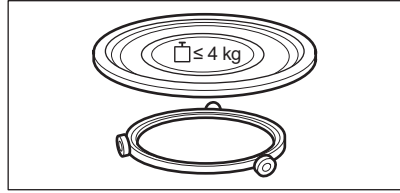

Grillrekset

Om te grillen.

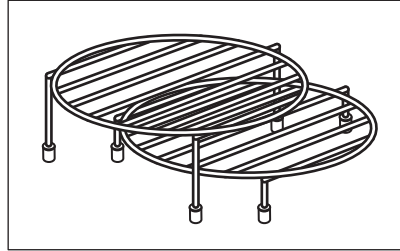

4. BEDIENINGSPANEEL

4.1 Overzicht bedieningspaneel

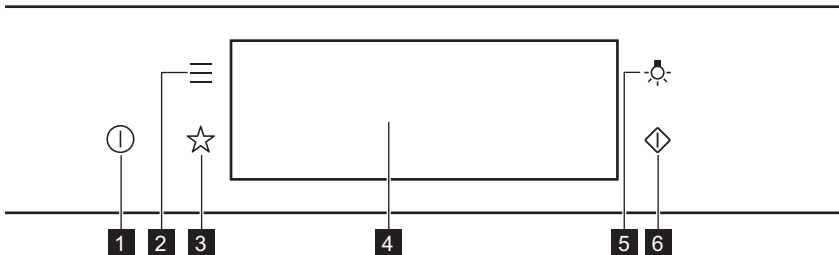

1	Aan / Uit	Houd ingedrukt om het apparaat in en uit te schakelen.
2	Menu	Vermeldt de functies van het apparaat.
3	Favorieten	Geeft een overzicht van de favoriete instellingen.
4	Display	Geeft de huidige instellingen van het apparaat weer.
5	Lampschakelaar	Om de verlichting in en uit te schakelen.
6	Magnetron snel starten	Om de magnetronfunctie in te schakelen (1000 W en 30 seconden).



Druk

Raak het oppervlak aan met de vingertop.



Verplaatsen

Schuif de vingertop over het oppervlak.



Ingedrukt houden

Raak het oppervlak 3 seconden aan.

4.2 Display

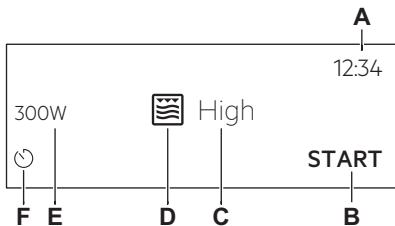

Na het inschakelen wordt op de display het hoofdscherm met de functie en de standaard grillintensiteit weergegeven.

- A. Dagtijd
- B. BEGIN / STOP
- C. Grillintensiteit
- D. Verwarmingsfuncties
- E. Magnetronvermogen
- F. Timer

Indicatielampjes op de display

Basisindicatielampjes: om op de display te navigeren.



Om de selectie/instelling te bevestigen.



Om één niveau terug te gaan in het menu.



Om de laatste handeling ongedaan te maken.



Om de opties in en uit te schakelen.

Geluidsalarm functie-indicatielampjes - wanneer de ingestelde kooktijd ten einde is, klinkt het signaal.



De functie is ingeschakeld.



De functie is ingeschakeld. Het koken stopt automatisch.



Het geluidsalarm staat uit.

Indicatielampjes timer



Om de instelling te annuleren.

5. VOORAFGAAND AAN HET EERSTE GEBRUIK



WAARSCHUWING!

Raadpleeg de hoofdstukken Veiligheid.

5.1 Eerste reiniging



Stap 1

Verwijder alle accessoires uit het apparaat.



Stap 2

Reinig het apparaat en de accessoires uitsluitend met een microvezeldoek, warm water en een mild reinigingsmiddel.



Stap 3

Plaats de accessoires in het apparaat.

5.2 Eerste verbinding

Het display toont een welkomstbericht na de eerste verbinding.

Je moet het volgende instellen: Taal, Helderheid Display, Toetstonen, Geluidsvolume, , Dagtijd.

6. DAGELIJKS GEBRUIK



WAARSCHUWING!

Raadpleeg de hoofdstukken Veiligheid.

6.1 De functie instellen: Grill + magnetron, Grillen

Het apparaat kan geluiden maken bij gebruik van de functie Grill + magnetron. Ze zijn normaal voor deze functie.

De functie instellen: Grill + magnetron

Stap 1 Plaats het lage grillrooster.

Stap 2 Het apparaat inschakelen. Op het display verschijnt de standaard verwarmingsfunctie.

Stap 3 Druk op het symbool van de verwarmingsfunctie om het submenu te openen.

Stap 4 Selecteer de functie: . Druk op: OK.

Stap 5 Selecteer het niveau van de grillintensiteit.

Functie	Intensiteitsniveau grill
---------	--------------------------

Lo	Laag
----	------

Hi	Hoog
----	------

Stap 6 Druk op: OK.

Stap 7 Druk op: START.

STOP – druk om het apparaat aan te zetten.

Stap 8 Schakel het apparaat uit.

Het magnetronvermogen is beperkt tot 500 W wanneer je de functie Grill + magnetron.

De functie instellen: Grillen

Stap 1 Plaats het grote grillrek.

Stap 2 Het apparaat inschakelen. Op het display verschijnt de standaard verwarmingsfunctie.

Stap 3 Druk op het symbool van de verwarmingsfunctie om het submenu te openen.

Stap 4 Selecteer de functie: . Druk op: OK.

Stap 5 Druk op: START .

Druk op STOP om de functie uit te schakelen.

Stap 6 Schakel het apparaat uit.

6.2 Instellen: Magnetronfuncties

Stap 1 Het apparaat inschakelen.

Stap 2 Druk op het symbool van de verwarmingsfunctie om het submenu te openen.

Stap 3 Selecteer de magnetronverwarmingsfunctie en druk op: OK. Op het display verschijnt: magnetronvermogen.

Stap 4 Instellen: magnetronvermogen. Druk op: OK.

Stap 5 Druk op: START .

Druk op STOP om de functie uit te schakelen.

Stap 6 Schakel het apparaat uit.

De maximale tijd van de magnetronfuncties is afhankelijk van het door jou ingestelde magnetronvermogen:

MAGNETRONVERMOGEN W	MAXIMUMTIJD min
100 - 500	59:55
> 500	7



Als u de deur opent, stopt de functie. Om het weer te starten, drukt u op START .

6.3 Gebruik: Magnetron snel starten

Stap 1

Ingedrukt houden: .
De magnetron draait 30 seconden.



Stap 2 Om de bereidingstijd te verlengen:

Druk op de draai-
tijdwaarde om
naar de tijdstel-
lingen te gaan.
Stel de berei-
dingstijd in.



De magnetron kan op elk moment worden ingeschakeld met: Magnetron snel starten.



6.4 Verwarmingsfuncties

STANDAARD

Verwarmingsfunctie	Toepassing
 Grillen	Om dunne stukken voedsel te grillen en brood te roosteren.
 Grill + magnetron	Om gerechten korter te bereiden en tegelijkertijd een bruin korstje te geven. U kunt 2 niveaus van grillintensiteit instellen: laag en hoog.
 Magnetron	Opwarmen, koken, vermogensbereik: 100 - 1000 W

MAGNETRON

Verwarmingsfunctie	Toepassing
 Ontdooien	Vlees, vis, gebak ontdooien, vermogensbereik: 100 - 200 W
 Smelten	Smelten van chocolade en boter, vermogensbereik: 100 - 400 W
 Opwarmen	Opwarmen van vooraf bereide maaltijden en delicate gerechten, vermogensbereik: 300 - 700 W

Verwarmingsfunctie	Toepassing
 Popcorn	Vorbereiding popcorn, vermogensbereik: 700 - 1000 W
 Vloeistof	Opwarmen van dranken en soepen, vermogensbereik: 800 - 1000 W

7. KLOKFUNCTIES

7.1 Omschrijving klokfuncties

Klokfunctie	Toepassing
Kooktijd	De duur van het koken instellen. Maximaal 23 uur 59 min.
Actie beëindigen	Voor het instellen wat er gebeurt als de timer stopt met tellen.
Tijd verlenging	Om de kooktijd te verlengen.
Herinnering	Om een aftelling in te stellen. Maximum is 23 uur 59 min. Deze functie heeft geen invloed op de werking van de oven.

7.2 Instellen: Klokfuncties

De klok instellen

- Stap 1** Schakel de oven in.
- Stap 2** Druk op: Dagtijd.
- Stap 3** Stel de tijd in. Druk op: **OK**.

De bereidingstijd instellen

- Stap 1** Kies de verwarmingsfunctie.
- Stap 2** Druk op: .
- Stap 3** Stel de tijd in. Druk op: **OK**.

De eindoptie kiezen

- Stap 1** Kies de verwarmingsfunctie.
- Stap 2** Druk op: .
- Stap 3** Stel de bereidingstijd in.
- Stap 4** Druk op: ● ● ● .
- Stap 5** Druk op: Actie beëindigen.
- Stap 6** Kies je voorkeur: Actie beëindigen.
- Stap 7** Druk op: **OK**. Herhaal de actie totdat het hoofdscherm op het display verschijnt.

De bereidingstijd verlengen

Wanneer 10% van de bereidingstijd overblijft en het voedsel niet klaar lijkt te zijn, kun je de bereidingstijd verlengen. Je kunt ook de verwarmingsfunctie wijzigen.

De bereidingstijd verlengen

Druk op **+1min** om de bereidingstijd te verlengen.

De timerinstellingen wijzigen

Stap 1 Druk op: 

Stap 2 Stel de timerwaarde in.

Stap 3 Druk op: **OK**.

Je kunt de ingestelde tijd tijdens het koken op elk gewenst moment wijzigen.

8. GEBRUIK VAN DE ACCESSOIRES



WAARSCHUWING!

Raadpleeg de hoofdstukken Veiligheid.

8.1 Accessoires plaatsen

Gebruik uitsluitend geschikt kookgerei en materiaal. Raadpleeg hoofdstuk 'Hints en

tips', kookgerei en materiaal geschikt voor de magnetron.

Draaiplateauset:

Bereid voedsel altijd op de draaiplateauset.
Plaats de rolgeleider rond de draaischijf. Plaats het draaitafelglas op de rolgeleiding.
Gebruik alleen de draaitafelset die bij het apparaat werd meegeleverd.

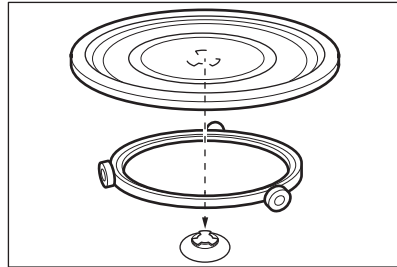

Grillrekset:

Plaats het grillrooster met de siliconen doppen op de draaiplateauset.

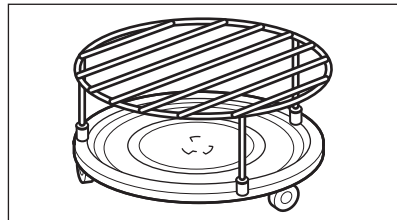

9. EXTRA FUNCTIES

9.1 Hoe kan ik opslaan: Favorieten

U kunt uw favoriete instellingen opslaan, zoals de verwarmingsfunctie, de bereidingstijd of de reinigingsfunctie. U kunt 3 favoriete instellingen opslaan.

Stap 1 Het apparaat inschakelen.

Stap 2 Selecteer de gewenste instelling.

Stap 3 Druk op: . Selecteer: Favorieten.

Stap 4 Selecteer: Huidige instellingen opslaan.

Stap 5 Druk op + om de instelling toe te voegen aan de lijst met: Favorieten. Druk op **OK**.

 - druk hierop om de instelling te resetten.

 - druk hierop om de instelling te annuleren.

9.2 Toetsenblokkering

Deze functie voorkomt dat de verwarmingsfunctie per ongeluk wordt gewijzigd.

Stap 1 Het apparaat inschakelen.

Stap 2 Stel een verwarmingsfunctie in.

Stap 3   - druk hier tegelijkertijd op om de functie in te schakelen.

Herhaal stap 3 om de functie uit te schakelen.

9.3 Koelventilator

Als het apparaat in werking is, wordt de koelventilator automatisch ingeschakeld om de oppervlakken van het apparaat koel te

houden. Als je het apparaat uitschakelt, kan de koelventilator blijven werken totdat het apparaat is afgekoeld.

10. AANWIJZINGEN EN TIPS

10.1 Kookadviezen



De temperatuur en kooktijden in de tabellen zijn slechts als richtlijn bedoeld. Ze zijn afhankelijk van het recept, de kwaliteit en de kwantiteit van de gebruikte ingrediënten.

Uw apparaat kan anders koken dan het apparaat dat je eerder had. De onderstaande hints tonen aanbevolen verwarmingsfuncties en instellingen voor kooktijd voor specifieke soorten voedsel.

Als u voor een speciaal recept de instelling niet kunt vinden, zoek dan naar een soortgelijk recept.

Voor meer kookaanbevelingen kunt u de kooktabellen op onze website raadplegen. Om de Kookhints te vinden, controleer het PNC-nummer op het classificatieplaatje op de voorzijde van het frame van de binnenkant van het apparaat.

10.2 Magnetronaanbevelingen

Laten we koken!

Leg het eten niet direct op de draaiplateau. Gebruik altijd kookgerei dat geschikt is voor de magnetron.

Plaats het kookgerei in het midden van de draaiplateau.

Contact met te warme of te koude voorwerpen kan de draaiplateau breken.

Draai het voedsel halverwege de ontdooi- en bereidingstijd om of roer het door.

Roer vloeibare gerechten zo nu en dan door.

Roer het voedsel voor het opdienen door.

Dek het voedsel voor bereiding en opwarming af.

Zet tijdens het opwarmen van dranken de lepel in de fles of het glas om de warmte beter te verdelen.

Plaats het voedsel uit de verpakking in het apparaat. Verpakte kant-en-klaar-maaltijden kunnen alleen in het apparaat worden verwarmd als de verpakking magnetronveilig is (raadpleeg de informatie op de verpakking).

Koken in de magnetron

Bereid voedsel afgedekt. Bereid voedsel slechts zonder het te bedekken als je een korst wilt behouden.

Kook de gerechten niet te lang door het vermogen en de tijd te hoog instellen. Het voedsel kan uitdrogen, aanbranden of brand veroorzaken.

Gebruik het apparaat niet om eieren in de schaal en slakken in hun huis te bereiden, omdat deze kunnen barsten. Prik het eigeel van gebakken eieren door voordat ze worden opgewarmd.

Prik voedsel met huid of schil diverse malen door voordat je het bereidt.

Snij groenten in stukjes van gelijke grootte.

Schakel het apparaat uit, neem het voedsel uit het apparaat en laat een paar minuten rusten om de warmte gelijkmatig te verdelen.

Ontdooien in de magnetron

Plaats het bevroren, uitgepakte voedsel op een klein omgekeerd bord met een bakje eronder of op een ontdooierek of plastic zeef, zodat de dooivloeistof kan weglopen.





Verwijder telkens de stukken die zijn ontdooid.





Je kunt een hoger magnetronvermogen gebruiken om fruit en groenten te bereiden zonder ze eerst te ontdooien.

10.3 Kookgerei en materialen geschikt voor de magnetron

Gebruik alleen kookgerei en materiaal in de magnetron dat hier geschikt voor is. Gebruik onderstaande tabel als referentie.

Controleer de specificaties van het kookgerei/materiaal voor gebruik.

Kookgerei/materiaal				
Ovenvast glas en porselein zonder metalen onderdelen, bijv. hittebestendig glas	✓	✓	✓	✓
Niet-ovenbestendig glas en porselein zonder zilveren, gouden, platina of andere metalen versieringen	✓	X	X	X

Kookgerei/materiaal					
Glas en glaskeramik van ovenbestendig / diepvriesbestendig materiaal	✓	✓	✓	✓	✓
Keramik en aardewerk zonder kwarts of metalen onderdelen en metaalhoudend glazuur	✓	✓	x	x	x
Keramik, porselein en aardewerk met ongeglazuurde onderkant of met kleine gaatjes, bijv. op handvaten	x	x	x	x	x
Tot 200 °C hittebestendige kunststof	✓	✓	x	x	x
Karton, papier	✓	x	x	x	x
Magnetronfolie	✓	x	x	x	x
Ovenfolie met magnetronveilige sluiting	✓	✓	x	x	x
Braadschalen gemaakt van metaal, bijv. email, gietijzer	x	x	✓	x	x
Bakblikken, zwarte lak of met siliconen coating	x	x	✓	x	x
Kookgerei voor gebruik in magnetron, bijv. pan voor knapperige gerechten	x	✓	x	x	x
Grillrekset	x	x	✓	✓	✓

10.4 Aanbevolen vermogensinstellingen voor verschillende soorten voedsel

De gegevens in de tabel dienen alleen als richtlijn.

800 - 1000 W



Aanbakken aan het begin van het kookproces



Vloeistoffen opwarmen

500 - 700 W



Groenten koken



Eiergerechten bereiden



Hutspot laten sudderen



Rijst sudderen



Eenpansgerechten opwarmen



Ontdooien en opwarmen van bevroren maaltijden

300 - 400 W



Smelten van kaas, chocolade, boter



Koken/opwarmen van delicaat voedsel



Doorgaan met koken

100 - 200 W



Ontdooien van brood



Ontdooien van fruit en gebak



Ontdooien van kaas, room, boter



Ontdooien van vlees, vis









Babyvoeding opwarmen

10.5 Kooktafels voor testinstutten

Informatie voor testinstutten

Tes ts volgens IEC. 60705.





Magnetronfunctie

	 POWER W	 kg		 min	
Cake, zacht	600	0.475	Draaiplateauset	5 - 7	-
Vleesbrood	500	0.9	Draaiplateauset	18 - 20	-
Bouillon met stukjes ei	500	1	Draaiplateauset	15 - 17	-
Ontdooien van vlees	200	0.5	Draaiplateauset	8 - 9	-

Combimagnetronfunctie

Gebruik de functie: Magnetrongrillen.

Gebruik het lage grillrooster.

	 W		 min	
Aardappelgratin, 1,1 kg	300	laag	30 - 35	-
Kip, 1,1 kg	300	hoog	30 - 35	Doe het vlees in een ronde glazen kom.

11. ONDERHOUD EN REINIGING

WAARSCHUWING!

Raadpleeg de hoofdstukken Veiligheid.

11.1 Opmerkingen over de reiniging



**Reinigingsmid-
delen**

Reinig de voorkant van het apparaat uitsluitend met een microvezeldoek met warm water en een mild reinigingsmiddel.

Gebruik een reinigungsoplossing om metalen oppervlakken te reinigen.

Reinig vlekken met een mild reinigingsmiddel.



Dagelijks gebruik

Reinig de uitsparing telkens na gebruik. Vetophoping of andere resten kunnen brand veroorzaken. Reinig voorzichtig de bovenkant van het apparaat om resten en vet te verwijderen.

Bewaar het voedsel niet langer dan 20 minuten in het apparaat. Droog de ruimte na elk gebruik uitsluitend met een microvezeldoek.



Accessoires

Reinig alle accessoires na elk gebruik en laat ze drogen. Wacht alvorens te reinigen totdat de draaischijf afgekoeld is. Er bestaat een risico dat de draaischijf kan breken. Gebruik alleen een zachte doek met warm water en een mild reinigingsmiddel. De accessoires niet in een afwasmachine reinigen.



Reinig de antiaanbakaccessoires niet met agressieve reinigingsmiddelen of scherpe voorwerpen.



12. PROBLEEMOPLOSSING

WAARSCHUWING!

Raadpleeg de hoofdstukken Veiligheid.

12.1 Wat te doen als...



 Het apparaat gaat niet aan of warmt niet op	
 Mogelijke oorzaak	 Oplossing
Het apparaat is niet aangesloten op een stopcontact of niet goed geïnstalleerd.	Controleer of het apparaat goed is aangesloten op de elektriciteitsvoorziening.
De klok is niet ingesteld.	Stel de klok in, zie voor meer informatie Klokfuncties hoofdstuk, Instellen: Klokfuncties.
De deur is niet goed gesloten.	Sluit de deur volledig.
De zekering is doorgeslagen.	Ga na of de zekering de oorzaak van het probleem is. Als het probleem zich opnieuw voordoet, neem dan contact op met een gekwalificeerde elektricien.
Het apparaat Kinderslot is aan.	Raadpleeg het hoofdstuk 'Menu', Submenu voor: Opties.

 Onderdelen	
 Omschrijving	 Oplossing
De lamp is opgebrand.	Vervang de lamp, raadpleeg voor meer informatie het hoofdstuk 'Onderhoud en reiniging', Hoe te vervangen: Lamp.
De draaispitset maakt geluid.	Er bevinden zich voedselresten onder de draaiplateauset.

12.2 Hoe te beheren: Foutcodes

Wanneer de softwarefout optreedt, geeft het display een foutmelding weer.

In deze sectie vindt u de lijst met problemen die u zelf kunt oplossen.

 Code en omschrijving	 Oplossing
F240, F439 - de aanraakvelden op het display werken niet goed.	Reinig het oppervlak van het display. Zorg ervoor dat er geen vuil op de aanraakvelden zit.
F908 - het apparaatsysteem kan geen verbinding maken met het bedieningspaneel.	Schakel het apparaat uit en weer in.

12.3 Service-informatie

Als je niet zelf het probleem kunt verhelpen, neem dan contact op met je verkoper of een erkende serviceafdeling.

De contactgegevens van de servicedienst staan op het typeplaatje. Het typeplaatje bevindt zich op het voorframe van de apparaatruimte. Verwijder het typeplaatje niet uit de apparaatruimte.

Wij raden je aan om de gegevens hier te noteren:

Model (MOD.)

Productnummer (PNC)

Wij raden je aan om de gegevens hier te noteren:

Serienummer (S.N.)

13. ENERGIEZUINIGHEID

13.1 Energiebesparing

Zorg ervoor dat de deur van het apparaat gesloten is als het apparaat in werking is. Open de deur van het apparaat niet te vaak tijdens het koken. Houd het deurrubber schoon en zorg ervoor dat het goed op zijn plaats vastzit.

Verwarm het apparaat niet voor alvorens te koken als dat niet hoeft.

Houd onderbrekingen tussen het bakken zo kort mogelijk als je een aantal gerechten tegelijkertijd bereidt.

Koken met de verlichting uitgeschakeld

Schakel de verlichting tijdens het koken uit. Doe het aan als je het nodig hebt.

14. MENUSTRUCTUUR

14.1 Menu

Menu-item	Toepassing	
Favorieten	Geeft een overzicht van de favoriete instellingen.	
Opties	Om de apparaatconfiguratie in te stellen.	
Instellingen	Instelling	Om de apparaatconfiguratie in te stellen.
	Service	Toont de softwareversie en -configuratie.

14.2 Submenu voor: Opties

Submenu	Toepassing
Binnenverlichting	Schakelt de lamp in en uit.
Kinderslot	Voorkomt dat het apparaat per ongeluk wordt geactiveerd. Wanneer de optie is ingeschakeld, verschijnt de tekst Kinderslot op het display als u het apparaat inschakelt. Om het apparaat in te kunnen schakelen de codeletters in alfabetische volgorde selecteren. Toegang tot de timer, de afstandbediening en het lampje zijn beschikbaar met de optie ingeschakeld.
Tijdsindicatie	Schakelt de klok in en uit.
Digitale klokstijl	Wijzigt de indeling van de weergegeven tijdsaanduiding.

14.3 Submenu voor: Instelling

Submenu	Omschrijving
Taal	Stelt de taal van het apparaat in.
Helderheid Display	Stelt de helderheid van de display in.
Toetstenen	Schakelt het geluid van de aanraakvelden in en uit. Het is niet mogelijk om de toon te dempen voor:  .
Geluidsvolume	Stelt het volume van de belangrijkste geluiden en signalen in.
Dagtijd	Stelt de huidige tijd en datum in.

14.4 Submenu voor: Service

Submenu	Omschrijving
Demofunctie	Activerings-/deactiveringscode: 2468
Softwareversie	Informatie over softwareversie.
Terug naar fabrieksinstellingen	Herstelt fabrieksinstellingen.

15. HET IS HEEL GEMAKKELIJK!

Voor het eerste gebruik moet u het volgende instellen:

Taal Helderheid Display Toetstenen Geluidsvolume Dagtijd

Maak uzelf vertrouwd met de basispictogrammen op het bedieningspaneel en het display:



Aan/Uit



Menu



Favorieten



Timer

START / STOP

Het apparaat beginnen te gebruiken

MW snel starten

Start de magnetron op elk gewenst moment met de standaardinstellingen: 30 sec / 1000 W.

Druk op: .



verwarmen/koken
100 - 1000 W



koken/bruinen
intensiteit: laag/hoog



koken/bruinen



vloeistoffen opwarmen
800 - 1000 W



opnieuw verwarmen
300 - 700 W



ontdooien
100 - 200 W



smelten
100 - 400 W



Popcorn maken
700 - 1000 W

Instellingen van de magnetron		Magnetrontips
Magnetronvermogen: W	Maximumtijd min	Dek het voedsel voor bereiding en opwarming af. Draai het voedsel halverwege de ontdooi- en bereidingstijd om of roer het door. Plaats de lepel op de schaal bij het verwarmen van vloeistoffen. Plaats het voedsel uit de verpakking in het apparaat (alleen veilig voor magnetron).
100 - 500	60	
>500	7	

Begin met koken

Stap 1	Stap 2	Stap 3	Stap 4	Stap 5
① - indrukken om het apparaat in te schakelen.	 ... - selecteer de functie.	sec - stel het magnetronvermogen in.	OK - druk hierop om te bevestigen.	START - druk hierop om te beginnen met koken.

Gebruik snelle functies om de kooktijd in te stellen

10% Finish assist

Gebruik 10% Finish assist om extra tijd toe te voegen wanneer 10% van de bereidingstijd overblijft.

Druk op **+1min** om de bereidingstijd te verlengen.

16. MILIEUBESCHERMING

Recycleer de materialen met het symbool .
Gooi de verpakking in een geschikte afvalcontainer om het te recyclen.
Bescherm het milieu en de volksgezondheid en recycleer op een correcte manier het afval van elektrische en elektronische apparaten.

Gooi apparaten gemarkeerd met het symbool  niet weg met het huishoudelijk afval.
Breng het product naar het milieustation bij u in de buurt of neem contact op met de gemeente.

Welcome to AEG! Thank you for choosing our appliance.



Get usage advice, brochures, trouble shooter, service and repair information:
www.aeg.com/support

Subject to change without notice.

CONTENTS

1. SAFETY INFORMATION.....	137
2. SAFETY INSTRUCTIONS.....	140
3. PRODUCT DESCRIPTION.....	143
4. CONTROL PANEL.....	144
5. BEFORE FIRST USE.....	145
6. DAILY USE.....	145
7. CLOCK FUNCTIONS.....	148
8. USING THE ACCESSORIES.....	149
9. ADDITIONAL FUNCTIONS.....	150
10. HINTS AND TIPS.....	151
11. CARE AND CLEANING.....	154
12. TROUBLESHOOTING.....	154
13. ENERGY EFFICIENCY.....	156
14. MENU STRUCTURE.....	156
15. IT'S EASY!.....	157
16. ENVIRONMENTAL CONCERNS.....	158

1. ⚠ SAFETY INFORMATION

Before the installation and use of the appliance, carefully read the supplied instructions. The manufacturer is not responsible for any injuries or damage that are the result of incorrect installation or usage. Always keep the instructions in a safe and accessible location for future reference.

1.1 Children and vulnerable people safety

- This appliance can be used by children aged from 8 years and above and persons with reduced physical, sensory or mental capabilities or lack of experience and knowledge if they have been given supervision or instruction concerning the use of the appliance in a safe way and understand the hazards involved. Children of less than 8 years of age and persons with very extensive and complex disabilities shall

be kept away from the appliance unless continuously supervised.

- Children should be supervised to ensure that they do not play with the appliance.
- Keep all packaging away from children and dispose of it appropriately.
- **WARNING:** The appliance and its accessible parts become hot during use. Keep children and pets away from the appliance when in use and when cooling down.
- If the appliance has a child safety device, it should be activated.
- Children shall not carry out cleaning and user maintenance of the appliance without supervision.

1.2 General Safety

- This appliance is for cooking purposes only.
- This appliance is designed for single household domestic use in an indoor environment.
- This appliance may be used in, offices, hotel guest rooms, bed & breakfast guest rooms, farm guest houses and other similar accommodation where such use does not exceed (average) domestic usage levels.
- Only a qualified person must install this appliance and replace the cable.
- Do not use the appliance before installing it in the built-in structure.
- Disconnect the appliance from the power supply before carrying out any maintenance.
- If the supply cord is damaged, it must be replaced by the manufacturer, its Authorised Service Centre or similarly qualified persons to avoid an electrical hazard.
- **WARNING:** Ensure that the appliance is switched off before replacing the lamp to avoid the possibility of electric shock.
- **WARNING:** The appliance and its accessible parts become hot during use. Care should be taken to avoid touching heating elements or the surface of the appliance cavity.

- Always use oven gloves to remove or insert accessories or ovenware.
- Use only the turntable and the turntable support designed for this appliance.
- Do not activate the microwave function when the appliance is empty. Metal parts inside the cavity can create electric arcing.
- Metallic containers for food and beverages are not allowed during microwave cooking. This requirement is not applicable if the manufacturer specifies size and shape of metallic containers suitable for microwave cooking.
- **WARNING:** If the door or door seals are damaged, the appliance must not be operated until it has been repaired by a qualified person.
- **WARNING:** Only a qualified person can carry out any service or repair operation that involves the removal of a cover which gives protection against exposure to microwave energy.
- **WARNING:** Do not heat liquids and other foods in sealed containers. They are liable to explode.
- Use only utensils that are suitable for use in microwave ovens.
- When heating food in plastic or paper containers, observe the appliance due to the possibility of ignition.
- The appliance is intended for heating food and beverages. Drying of food or clothing and heating of warming pads, slippers, sponges, damp cloth and similar may lead to risk of injury, ignition or fire.
- If smoke is emitted, switch off or unplug the appliance and keep the door closed in order to stifle any flames.
- Microwave heating of beverages can result in delayed eruptive boiling. Care must be taken when handling the container.
- The contents of feeding bottles and baby food jars shall be stirred or shaken and the temperature checked before consumption, in order to avoid burns.

- Eggs in their shell and whole hard-boiled eggs should not be heated in the appliance since they may explode, even after microwave heating has ended.
- The appliance should be cleaned regularly and any food deposits removed.
- Do not use a steam cleaner to clean the appliance.
- Do not use harsh abrasive cleaners or sharp metal scrapers to clean the glass door since they can scratch the surface, which may result in shattering of the glass.
- Failure to maintain the appliance in a clean condition could lead to deterioration of the surface that could adversely affect the life of the appliance and possibly result in a hazardous situation.

2. SAFETY INSTRUCTIONS

2.1 Installation

WARNING!

Only a qualified person must install this appliance.

- Remove all the packaging.
- Do not install or use a damaged appliance.
- Follow the installation instructions supplied with the appliance.
- Always take care when moving the appliance as it is heavy. Always use safety gloves and enclosed footwear.
- Do not pull the appliance by the handle.
- Install the appliance in a safe and suitable place that meets installation requirements.
- Keep the minimum distance from other appliances and units.
- Before mounting the appliance, check if the appliance door opens without restraint.
- The appliance is equipped with an electric cooling system. It must be operated with the electric power supply.
- The built-in unit must meet the stability requirements of DIN 68930.

Cabinet minimum height (Cabinet under the worktop minimum height)	444 (460) mm
---	--------------

Cabinet width	560 mm
Cabinet depth	550 (550) mm
Height of the front of the appliance	455 mm
Height of the back of the appliance	440 mm
Width of the front of the appliance	595 mm
Width of the back of the appliance	559 mm
Depth of the appliance	567 mm
Built in depth of the appliance	546 mm
Depth with open door	882 mm
Ventilation opening minimum size. Opening placed on the bottom rear side	560x20 mm
Mains supply cable length. Cable is placed in the right corner of the back side	1500 mm
Mounting screws	3.5x25 mm

2.2 Electrical connection

WARNING!

Risk of fire and electric shock.

- All electrical connections should be made by a qualified electrician.
- The appliance must be earthed.
- Make sure that the parameters on the rating plate are compatible with the electrical ratings of the mains power supply.
- Always use a correctly installed shockproof socket.
- Do not use multi-plug adapters and extension cables.
- Make sure not to cause damage to the mains plug and to the mains cable. Should the mains cable need to be replaced, this must be carried out by our Authorised Service Centre.
- Do not let mains cables touch or come near the appliance door or the niche below the appliance, especially when it operates or the door is hot.
- The shock protection of live and insulated parts must be fastened in such a way that it cannot be removed without tools.
- Connect the mains plug to the mains socket only at the end of the installation. Make sure that there is access to the mains plug after the installation.
- If the mains socket is loose, do not connect the mains plug.
- Do not pull the mains cable to disconnect the appliance. Always pull the mains plug.
- Use only correct isolation devices: line protecting cut-outs, fuses (screw type fuses removed from the holder), earth leakage trips and contactors.
- The electrical installation must have an isolation device which lets you disconnect the appliance from the mains at all poles. The isolation device must have a contact opening width of minimum 3 mm.
- This appliance is supplied with a main plug and a main cable.

2.3 Use

WARNING!

Risk of injury, burns and electric shock or explosion.

- Do not change the specification of this appliance.
- Make sure that the ventilation openings are not blocked.
- Do not let the appliance stay unattended during operation.
- Deactivate the appliance after each use.
- Be careful when you open the appliance door while the appliance is in operation. Hot air can release.
- Do not operate the appliance with wet hands or when it has contact with water.
- Do not apply pressure on the open door.
- Do not use the appliance as a work surface or as a storage surface.
- Open the appliance door carefully. The use of ingredients with alcohol can cause a mixture of alcohol and air.
- Do not let sparks or open flames to come in contact with the appliance when you open the door.
- Do not put flammable products or items that are wet with flammable products in, near or on the appliance.
- Do not use microwave function to preheat the appliance.

WARNING!

Risk of damage to the appliance.

- To prevent damage or discoloration to the enamel:
 - do not put aluminium foil directly on the bottom of cavity of the appliance.
 - do not put water directly into the hot appliance.
 - do not keep moist dishes and food in the appliance after you finish the cooking.
 - be careful when you remove or install the accessories.
- Discoloration of the enamel or stainless steel has no effect on the performance of the appliance.
- Always cook with the appliance door closed.

- If the appliance is installed behind a furniture panel (e.g. a door) make sure the door is never closed when the appliance operates. Heat and moisture can build up behind a closed furniture panel and cause subsequent damage to the appliance, the housing unit or the floor. Do not close the furniture panel until the appliance has cooled down completely after use.

2.4 Care and cleaning

WARNING!

Risk of injury, fire, or damage to the appliance.

- Before maintenance, deactivate the appliance and disconnect the mains plug from the mains socket.
- Make sure the appliance is cold. There is the risk that the glass panels can break.
- Replace immediately the door glass panels when they are damaged. Contact the Authorised Service Centre.
- Be careful when you remove the door from the appliance. The door is heavy!
- Make sure the cavity, the turntable and the door are wiped dry after each use. Steam produced during the operation of the appliance condensates on cavity walls and can cause corrosion.
- Clean regularly the appliance to prevent the deterioration of the surface material.
- Fat and food remaining in the appliance can cause fire and electric arcing when the microwave function operates.
- Clean the appliance with a moist soft cloth. Use only neutral detergents. Do not use abrasive products, abrasive cleaning pads, solvents or metal objects.
- If you use an oven spray, follow the safety instructions on its packaging.

2.5 Internal lighting

WARNING!

Risk of electric shock.

- Concerning the lamp(s) inside this product and spare part lamps sold separately: These lamps are intended to withstand extreme physical conditions in household appliances, such as temperature, vibration, humidity, or are intended to signal information about the operational status of the appliance. They are not intended to be used in other applications and are not suitable for household room illumination.
- This product contains a light source of energy efficiency class G.
- Use only lamps with the same specifications.

2.6 Service

- To repair the appliance contact the Authorised Service Centre.
- Use original spare parts only.

2.7 Disposal

WARNING!

Risk of injury or suffocation.

- Contact your municipal authority for information on how to dispose of the appliance.
- Disconnect the appliance from the mains supply.
- Cut off the mains electrical cable close to the appliance and dispose of it.
- Remove the door catch to prevent children or pets from becoming trapped in the appliance.

3. PRODUCT DESCRIPTION

3.1 General overview

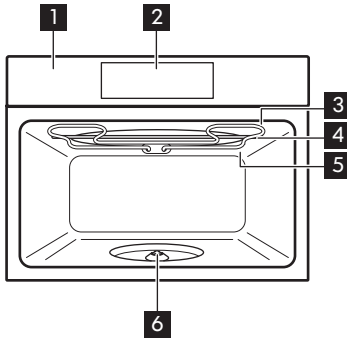

- 1 Control panel
- 2 Display
- 3 Heating element
- 4 Microwave generator
- 5 Lamp

- 6 Turntable shaft

3.2 Accessories

Turntable set
To prepare food.

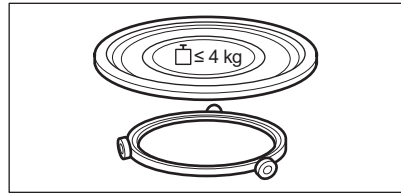

Grill rack set
To grill.

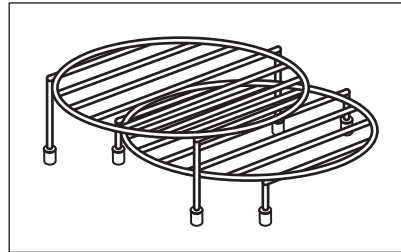

4. CONTROL PANEL

4.1 Control panel overview

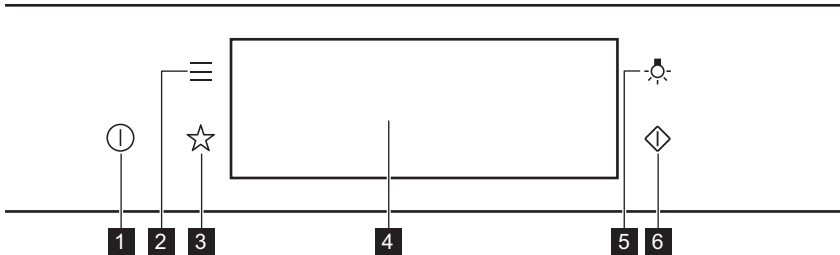

1	ON / OFF	Press and hold to turn the appliance on and off.
2	Menu	Lists the appliance functions.
3	Favourites	Lists the favourite settings.
4	Display	Shows the current settings of the appliance.
5	Lamp switch	To turn the lamp on and off.
6	Microwave quick start	To turn on microwave function (1000 W and 30 seconds).



Press

Touch the surface with fingertip.



Move

Slide fingertip over the surface.



Press and hold

Touch the surface for 3 seconds.

4.2 Display

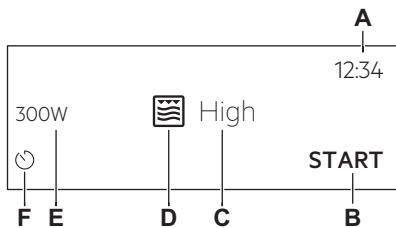

After turning on, the display shows the main screen with the function and the default grill intensity.

- A. Time of Day
- B. START/STOP
- C. Grill intensity
- D. Heating functions
- E. Microwave power
- F. Timer

Display indicators

Basic indicators - to navigate on the display.



To confirm the selection / setting.



To go one level back in the menu.



To undo the last action.



To turn the options on and off.

Sound Alarm function indicators - when the set time of cooking ends, the signal sounds.



The function is on.



The function is on.
Cooking stops automatically.



Sound alarm is off.

Timer indicators



To cancel the setting.

5. BEFORE FIRST USE

WARNING!

Refer to Safety chapters.

5.1 Initial Cleaning



Step 1

Remove all accessories from the appliance.



Step 2

Clean the appliance and the accessories only with a microfiber cloth, warm water and a mild detergent.



Step 3

Place the accessories in the appliance.

5.2 First connection

The display shows welcome message after the first connection.

You have to set: Language, Display Brightness, Key Tones, Buzzer Volume, Time of Day.

6. DAILY USE

WARNING!

Refer to Safety chapters.

6.1 How to set the function: Grill + MW, Grill

The appliance can make noises when using the function: Grill + MW. They are normal for this function.

Setting the function: Grill + MW

Step 1 Insert the low grill rack.

Step 2 Turn on the appliance. The display shows the default heating function.

Step 3 Press the symbol of the heating function to enter the submenu.

Step 4 Select the function: . Press: OK.

Step 5 Select the grill intensity level.

Function	Grill intensity level
----------	-----------------------

Lo	Low
----	-----

Hi	High
----	------

Step 6 Press: OK.

Step 7 Press: START.

STOP - press to turn off the appliance.

Step 8 Turn off the appliance.

Microwave power is limited to 500 W when you use the function: Grill + MW.

Setting the function: Grill

Step 1 Insert the high grill rack.

Step 2 Turn on the appliance. The display shows the default heating function.

Step 3 Press the symbol of the heating function to enter the submenu.

Step 4 Select the function: . Press: OK.

Step 5 Press: START.

STOP - press to turn off the function.

Step 6 Turn off the appliance.

6.2 How to set: Microwave functions

Step 1 Turn on the appliance.

Step 2 Press the symbol of the heating function to enter the submenu.

Step 3 Select the microwave heating function and press: OK. The display shows: microwave power.

Step 4 Set: microwave power. Press: OK.

Step 5 Press: **START** .

STOP - press to turn off the function.

Step 6 Turn off the appliance.

The maximum time of microwave functions depends on microwave power you set:

MICROWAVE POWER W	MAXIMUM TIME min
100 - 500	59:55
> 500	7



If you open the door, the function stops. To start it again, press **START** .

6.3 How to use: Microwave quick start



Step 1 Press and hold:  .
The microwave runs for 30 s.

Step 2 To extend the cooking time:
Press on the run- Press **+30 s** .
ning time value to go to the time settings. Set the cooking time.



The microwave can be switched on at any time with: Microwave quick start.



6.4 Heating functions

STANDARD

Heating function	Application
 Grill	To grill thin pieces of food and to toast bread.
 Grill + MW	To cook food in a short time and to brown it. You can set 2 levels of grill intensity: low and high.
 Microwave	Heating up, cooking, power range: 100 - 1000 W

MICROWAVE

Heating function	Application
 Defrost	Defrosting meat, fish, cakes, power range: 100 - 200 W
 Melting	Melting chocolate and butter, power range: 100 - 400 W
 Reheat	Heating up pre-prepared meals and delicate food, power range: 300 - 700 W

Heating function	Application
 Popcorn	Preparing popcorn, power range: 700 - 1000 W
 Liquid	Heating up drinks and soups, power range: 800 - 1000 W

7. CLOCK FUNCTIONS



7.1 Clock functions description

Clock function	Application
Cooking time	To set the length of cooking. Maximum is 23 h 59 min.
End Action	To set what happens when the timer ends counting.
Time Extension	To extend cooking time.
Reminder	To set a countdown. Maximum is 23 h 59 min. This function has no effect on the operation of the appliance.

7.2 How to set: Clock functions

How to set the clock	
Step 1	Turn on the oven.
Step 2	Press: Time of Day.
Step 3	Set the time. Press: OK .
How to set cooking time	
Step 1	Choose the heating function.
Step 2	Press:  .
Step 3	Set the time. Press: OK .

How to choose end option



- Step 1** Choose the heating function.
- Step 2** Press: .
- Step 3** Set the cooking time.
- Step 4** Press: .
- Step 5** Press: End Action.
- Step 6** Choose the preferred: End Action.
- Step 7** Press: . Repeat the action until the display shows the main screen.

How to extend cooking time

When 10% of cooking time is left and the food seems not to be ready, you can extend cooking time. You can also change the heating function.

Press **+1min** to extend the cooking time.

How to change timer settings

- Step 1** Press: .
- Step 2** Set the timer value.
- Step 3** Press: .

You can change the set time during cooking at any time.

8. USING THE ACCESSORIES

WARNING!

Refer to Safety chapters.

8.1 Inserting accessories

Use only suitable cookware and material.
Refer to "Hints and tips" chapter, Microwave suitable cookware and materials.

Turntable set:

Always cook food on the turntable set.
Place the roller guide around the turntable shaft.
Place the turntable glass on the roller guide.
Use only the turntable set supplied with the appliance.

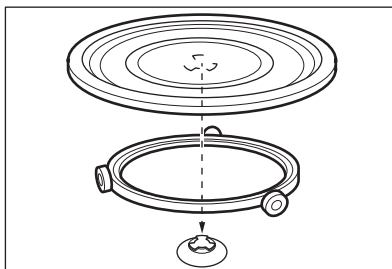

Grill rack set:

Place the grill rack with the silicon caps down on the turntable set.

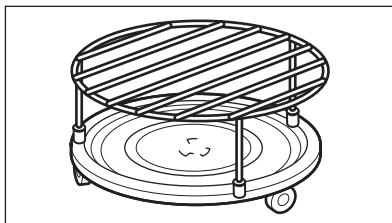

9. ADDITIONAL FUNCTIONS

9.1 How to save: Favourites

You can save your favourite settings, such as the heating function, the cooking time or the cleaning function. You can save 3 favourite settings.

Step 1 Turn on the appliance.

Step 2 Select the preferred setting.

Step 3 Press: . Select: Favourites.

Step 4 Select: Save current settings.

Step 5 Press + to add the setting to the list of: Favourites. Press **OK**.

 - press to reset the setting.



 - press to cancel the setting.

9.2 Function lock

This function prevents an accidental change of the heating function.

Step 1 Turn on the appliance.

Step 2 Set a heating function.

Step 3   - press at the same time to turn on the function.

To turn off the function repeat step 3.

9.3 Cooling fan

When the appliance operates, the cooling fan turns on automatically to keep the surfaces of

the appliance cool. If you turn off the appliance, the cooling fan can continue to operate until the appliance cools down.

10. HINTS AND TIPS

10.1 Cooking recommendations



The temperature and cooking times in the tables are guidelines only. They depend on the recipes and the quality and quantity of the ingredients used.

Your appliance may cook differently to the appliance you had before. The hints below show recommended heating functions and settings for cooking time for specific types of the food.

If you cannot find the settings for a special recipe, look for the similar one.

For more cooking recommendations refer to cooking tables on our website. To find the Cooking Hints, check the PNC number on the rating plate on the front frame of the appliance cavity.

10.2 Microwave recommendations

Let's cook!

Do not place the food directly on the turntable. Always use the microwave suitable cookware.

Place the cookware in the middle of the turntable.

Contact with too hot or too cold items can break the turntable.

Turn or stir the food halfway through the defrosting and cooking time.

Stir liquid dishes from time to time.

Stir the food before serving.

Cover the food for cooking and reheating.

Put the spoon to the bottle or glass when heating drinks to ensure better heat distribution.

Put the food into the appliance without packaging. The packaged ready meals can be put into the appliance only when the packaging is microwave safe (check information on the packaging).



Microwave cooking

10.3 Microwave suitable cookware and materials

For the microwave use only suitable cookware and materials. Use below table as a reference.

Check the cookware / material specification before use.

Cook food covered. If you want to keep a crust cook food without a cover.

Do not overcook the dishes by setting the power and time too high. The food can dry out, burn or cause fire.

Do not use the appliance to cook eggs or snails in their shells, because they can burst. Pierce the yolk of fried egg before reheating it.

Pierce food with skin or peel several times before cooking.

Cut vegetables into similar-sized pieces.

After you turn off the appliance, take the food out and let it stand for a few minutes to allow the heat distribute evenly.







Microwave defrosting

Put the frozen, unwrapped food on a small upturned plate with a container below it, or on a defrosting rack or plastic sieve so that the defrosting liquid can leak out.

Remove defrosted pieces subsequently.

To cook fruit and vegetables without defrosting them first, you can use a higher microwave power.

Cookware / Material				
Ovenproof glass and porcelain with no metal components, e.g. heat-proof glass	✓	✓	✓	✓
Non-ovenproof glass and porcelain without any silver, gold, platinum or other metal decorations	✓	X	X	X
Glass and glass ceramic made of ovenproof / frost-proof material	✓	✓	✓	✓
Ceramic and earthenware without any quartz or metal components and glazes which contain metal	✓	✓	X	X
Ceramic, porcelain and earthenware with unglazed bottom or with small holes, e.g. on handles	X	X	X	X
Heat-resistant plastic up to 200 °C	✓	✓	X	X
Cardboard, paper	✓	X	X	X
Microwave clingfilm	✓	X	X	X
Roasting film with microwave safe closure	✓	✓	X	X
Roasting dishes made of metal, e.g. enamel, cast iron	X	X	✓	X
Baking tins, black lacquer or silicon-coated	X	X	✓	X
Cookware for microwave use, e.g. crisp pan	X	✓	X	X
Grill rack set	X	X	✓	✓

10.4 Recommended power settings for different kinds of food

The data in the table is for guidance only.

800 - 1000 W



Searing at the start of the cooking process



Heating liquids

500 - 700 W



300 - 400 W



100 - 200 W









10.5 Cooking tables for test institutes

Information for test institutes

Tests according to IEC 60705.





Microwave function

	 POWER W	 kg		 min	
Sponge cake	600	0.475	Turntable set	5 - 7	-
Meatloaf	500	0.9	Turntable set	18 - 20	-
Egg custard	500	1	Turntable set	15 - 17	-
Meat defrosting	200	0.5	Turntable set	8 - 9	-

Microwave Combi function

Use the function: Microwave grilling.

Use the low grill rack.

	 POWER W		 min	
Potato gratin, 1.1 kg	300	low	30 - 35	-



Chicken, 1.1 kg



300



high



min

30 - 35



Put the meat in round glass container.

11. CARE AND CLEANING

WARNING!

Refer to Safety chapters.

11.1 Notes on cleaning



Cleaning Agents

Clean the front of the appliance only with a microfibre cloth with warm water and a mild detergent.

Use a cleaning solution to clean metal surfaces.

Clean stains with a mild detergent.



Everyday Use

Clean the cavity after each use. Fat accumulation or other residue may cause fire. Clean the appliance ceiling carefully from residue and fat.

Do not store the food in the appliance for longer than 20 minutes. Dry the cavity only with a microfibre cloth after each use.



Accessories

Clean all accessories after each use and let them dry. Before cleaning, wait until the turntable is cold. There is a risk that the turntable can break. Use only a microfibre cloth with warm water and a mild detergent. Do not clean the accessories in a dishwasher.



Do not clean the non-stick accessories using abrasive cleaner or sharp-edged objects.



12. TROUBLESHOOTING

WARNING!

Refer to Safety chapters.

12.1 What to do if...



 The appliance does not turn on or does not heat up	
 Possible cause	 Remedy
The appliance is not connected to an electrical supply or it is connected incorrectly.	Check if the appliance is correctly connected to the electrical supply.
The clock is not set.	Set the clock, for details refer to Clock functions chapter, How to set: Clock functions.
The door is not closed correctly.	Fully close the door.
The fuse is blown.	Make sure the fuse is the cause of the problem. If the problem recurs, contact a qualified electrician.
The appliance Child Lock is on.	Refer to "Menu" chapter, Submenu for: Options.

 Components	
 Description	 Remedy
The lamp is burnt out.	Replace the lamp, for details refer to "Care and Cleaning" chapter, How to replace: Lamp.
The turntable set makes noise.	There is food residue below the turntable set.

12.2 How to manage: Error codes

When the software error occurs, the display shows error message.

In this section, you will find the list of the problems that you can handle on your own.

 Code and description	 Remedy
F240, F439 - the touch fields on the display do not work properly.	Clean the surface of the display. Make sure there is no dirt on the touch fields.
F908 - the appliance system cannot connect with the control panel.	Turn the appliance off and on.

12.3 Service data

If you cannot find a solution to the problem yourself, contact your dealer or an Authorised Service Centre.

The necessary data for the service centre is on the rating plate. The rating plate is on the front frame of the appliance cavity. Do not

remove the rating plate from the appliance cavity.

We recommend that you write the data here:

Model (MOD.)
Product number (PNC)
Serial number (S.N.)

13. ENERGY EFFICIENCY

13.1 Energy saving

Make sure that the appliance door is closed when the appliance operates. Do not open the appliance door too often during cooking. Keep the door gasket clean and make sure it is well fixed in its position.

When possible, do not preheat the appliance before cooking.

Keep breaks between baking as short as possible when you prepare a few dishes at one time.

Cooking with the lamp off

Turn off the lamp during cooking. Turn it on only when you need it.

14. MENU STRUCTURE

14.1 Menu

Menu item		Application
Favourites		Lists the favourite settings.
Options		To set the appliance configuration.
Settings	Setup	To set the appliance configuration.
	Service	Shows the software version and configuration.

14.2 Submenu for: Options

Submenu	Application
Light	Turns the lamp on and off.
Child Lock	Prevents accidental activation of the appliance. When the option is on, the text Child Lock appears in the display when you turn on the appliance. To enable the appliance use, choose the code letters in the alphabetical order. Access to the timer, the remote operation and the lamp is available with the option on.
Time Indication	Turns the clock on and off.
Digital Clock Style	Changes the format of the displayed time indication.

14.3 Submenu for: Setup

Submenu	Description
Language	Sets the appliance language.
Display Brightness	Sets the display brightness.
Key Tones	Turns the tone of the touch fields on and off. It is not possible to mute the tone for: ①.

Submenu	Description
Buzzer Volume	Sets the volume of key tones and signals.
Time of Day	Sets the current time and date.

14.4 Submenu for: Service

Submenu	Description
Demo Mode	Activation / deactivation code: 2468
Software Version	Information about software version.
Reset All Settings	Restores factory settings.

15. IT'S EASY!

Before first use you have to set:









Language	Display Brightness	Key Tones	Buzzer Volume	Time of Day
----------	--------------------	-----------	---------------	-------------

Familiarize yourself with the basic icons on the control panel and the display:

				START / STOP
ON / OFF	Menu	Favourites	Timer	



Start using the appliance

MW quick start Start Microwave at any time with default settings: 30 sec / 1000 W. Press: .

			
heating / cooking 100 - 1000 W	cooking / browning intensity: low / high	cooking / browning	heating liquids 800 - 1000 W
			
reheating 300 - 700 W	defrosting 100 - 200 W	melting 100 - 400 W	preparing popcorn 700 - 1000 W

Settings of the microwave		Microwave tips
Microwave power: W	Maximum time min	Cover the food for cooking and reheating. Turn or stir the food halfway through the defrosting and cooking time. Put the spoon to the dish when heating liquids. Put the food into the appliance without packaging (only microwave safe).
100 - 500	60	
>500	7	

Start cooking

Step 1	Step 2	Step 3	Step 4	Step 5
 - press to turn on the appliance.	 ... - select the function.	sec - set the microwave power.	OK - press to confirm.	START - press to start cooking.

Use quick functions to set the cooking time

10% Finish assist

Use 10% Finish assist to add extra time when 10% of the cooking time is left.

To extend the cooking time press **+1min**.

16. ENVIRONMENTAL CONCERNS

Recycle materials with the symbol . Put the packaging in relevant containers to recycle it. Help protect the environment and human health by recycling waste of electrical and electronic appliances. Do not dispose of

appliances marked with the symbol  with the household waste. Return the product to your local recycling facility or contact your municipal office.

Bienvenue chez AEG ! Nous vous remercions d'avoir choisi l'un de nos appareils.



Obtenir des conseils d'utilisation, des brochures, un dépanneur, des informations sur le service et les réparations :
www.aeg.com/support

Sous réserve de modifications.

TABLE DES MATIÈRES

1. INFORMATION SUR LA SÉCURITÉ.....	159
2. CONSIGNES DE SÉCURITÉ.....	162
3. DESCRIPTION DE L'APPAREIL.....	165
4. BANDEAU DE COMMANDE.....	166
5. AVANT LA PREMIÈRE UTILISATION.....	167
6. UTILISATION QUOTIDIENNE.....	168
7. FONCTIONS DE L'HORLOGE.....	171
8. UTILISATION DES ACCESSOIRES.....	172
9. FONCTIONS SUPPLÉMENTAIRES.....	173
10. CONSEILS.....	173
11. ENTRETIEN ET NETTOYAGE.....	177
12. DÉPANNAGE.....	177
13. RENDEMENT ÉNERGÉTIQUE.....	179
14. STRUCTURE DES MENUS.....	179
15. C'EST SIMPLE !.....	180
16. EN MATIÈRE DE PROTECTION DE L'ENVIRONNEMENT.....	181

1. ⚠ INFORMATION SUR LA SÉCURITÉ

Avant d'installer et d'utiliser cet appareil, lisez soigneusement les instructions fournies. Le fabricant ne pourra être tenu pour responsable des blessures et dégâts résultant d'une mauvaise installation ou utilisation. Conservez toujours les instructions dans un lieu sûr et accessible pour vous y référer ultérieurement.

1.1 Sécurité des enfants et des personnes vulnérables

- Cet appareil peut être utilisé par des enfants âgés d'au moins 8 ans et par des personnes ayant des capacités physiques, sensorielles ou mentales réduites ou dénuées d'expérience ou de connaissance, s'ils sont correctement

surveillés ou si des instructions relatives à l'utilisation de l'appareil en toute sécurité leur ont été données et s'ils comprennent les risques encourus. Les enfants de moins de 8 ans et les personnes ayant un handicap très important et complexe doivent être tenus à l'écart de l'appareil, à moins d'être surveillés en permanence.

- Veillez à ce que les enfants ne jouent pas avec l'appareil.
- Ne laissez pas les emballages à la portée des enfants et jetez-les convenablement.
- **AVERTISSEMENT** : L'appareil et ses parties accessibles deviennent chauds pendant l'utilisation. Tenez les enfants et les animaux éloignés de l'appareil lorsqu'il est en cours d'utilisation et de refroidissement.
- Si l'appareil est équipé d'un dispositif de sécurité enfants, nous vous recommandons de l'activer.
- Le nettoyage et l'entretien par l'utilisateur ne doivent pas être effectués par des enfants sans surveillance.

1.2 Sécurité générale

- Cet appareil est exclusivement destiné à un usage culinaire.
- Cet appareil est conçu pour un usage domestique unique, dans un environnement intérieur.
- Cet appareil peut être utilisé dans les bureaux, les chambres d'hôtel, les chambres d'hôtes, les maisons d'hôtes de ferme et d'autres hébergements similaires lorsque cette utilisation ne dépasse pas le niveau (moyen) de l'utilisation domestique.
- Cet appareil doit être installé et le câble remplacé uniquement par un professionnel qualifié.
- N'utilisez pas l'appareil avant de l'avoir installé dans la structure encastrée.
- Débranchez l'appareil de l'alimentation électrique avant toute opération d'entretien.
- Si le cordon d'alimentation est endommagé, il doit être remplacé par le fabricant, son service après-vente agréé ou

toute personne disposant de qualifications similaires afin d'éviter tout danger électrique.

- **AVERTISSEMENT** : Assurez-vous que l'appareil est éteint avant de remplacer l'ampoule pour éviter tout risque d'électrocution.
- **AVERTISSEMENT** : L'appareil et ses parties accessibles deviennent chauds pendant l'utilisation. Des précautions doivent être prises pour éviter de toucher les éléments chauffants ou la surface de la cavité de l'appareil.
- Utilisez toujours des gants de cuisine pour retirer ou insérer des accessoires ou des plats allant au four.
- Utilisez uniquement le plateau tournant et le support de plateau tournant conçus pour cet appareil.
- N'activez pas la fonction Micro-ondes lorsque l'appareil est vide. Les pièces métalliques à l'intérieur de la cavité peuvent créer un arc électrique.
- Les aliments ou boissons dans des récipients en métal ne doivent jamais être chauffés au micro-ondes. Cet avertissement ne s'applique pas si le fabricant indique la taille et la forme des récipients métalliques adaptés à la cuisson au micro-ondes.
- **AVERTISSEMENT** : Si la porte ou les joints de porte sont endommagés, l'appareil ne doit pas être utilisé tant qu'il n'a pas été réparé par un professionnel qualifié.
- **AVERTISSEMENT** : Toute opération de maintenance ou réparation nécessitant le retrait d'un couvercle assurant la protection contre l'exposition à l'énergie du micro-ondes ne doit être effectuée que par un professionnel qualifié.
- **AVERTISSEMENT** : Ne chauffez pas les liquides et autres aliments dans des récipients scellés. Ils sont susceptibles d'exploser.
- N'utilisez que des ustensiles adaptés à une utilisation dans un four à micro-ondes.
- Lorsque vous faites cuire des aliments dans des récipients en plastique ou en papier, observez l'appareil car ces matières peuvent s'enflammer.

- L'appareil est destiné à chauffer des aliments et des boissons. Le séchage d'aliments ou de vêtements et le réchauffement de coussinets, de chaussons, d'éponges, de linge humide et autres peuvent provoquer des blessures, l'inflammation ou un incendie.
- Si de la fumée est émise, mettez à l'arrêt ou débranchez l'appareil et laissez la porte fermée pour étouffer les flammes.
- Le chauffage au micro-ondes des boissons peut provoquer une ébullition différée. Prenez des précautions lorsque vous manipulez le récipient.
- Le contenu des biberons et des petits pots pour bébés doit être remué ou secoué et la température vérifiée avant de consommer, afin d'éviter tout risque de brûlure.
- Les œufs dans leur coquille et les œufs durs entiers ne doivent pas être réchauffés dans l'appareil car ils pourraient exploser, même après la fin de la cuisson au micro-ondes.
- Nettoyez régulièrement l'appareil et retirez les dépôts alimentaires.
- N'utilisez pas de nettoyeur à vapeur pour nettoyer l'appareil.
- N'utilisez pas de produits abrasifs ni de racloirs pointus en métal pour nettoyer la porte en verre car ils peuvent rayer la surface, ce qui peut briser le verre.
- Si vous ne maintenez pas l'appareil dans des conditions de propreté, il peut entraîner une détérioration de la surface qui pourrait affecter la durée de vie de l'appareil et provoquer une situation dangereuse.

2. CONSIGNES DE SÉCURITÉ

2.1 Installation



AVERTISSEMENT!

L'appareil doit être installé uniquement par un professionnel qualifié.

- Retirez l'intégralité de l'emballage.
- N'installez pas et ne branchez pas un appareil endommagé.
- Suivez scrupuleusement les instructions d'installation fournies avec l'appareil.
- Soyez toujours vigilants lorsque vous déplacez l'appareil car il est lourd. Utilisez toujours des gants de sécurité et des chaussures fermées.
- Ne tirez jamais l'appareil par la poignée.
- Installez l'appareil dans un lieu sûr et adapté répondant aux exigences d'installation.

- Respectez l'espacement minimal requis par rapport aux autres appareils et éléments.
- Avant de monter l'appareil, vérifiez si la porte de l'appareil s'ouvre sans retenue.
- L'appareil est équipé d'un système de refroidissement électrique. Il doit être utilisé avec l'alimentation électrique.
- L'unité intégrée doit répondre aux exigences de stabilité de la norme DIN 68930.

Hauteur minimale du meuble (Hauteur minimale du meuble sous le plan de travail)	444 (460) mm
Largeur du meuble	560 mm
Profondeur du meuble	550 (550) mm
Hauteur de l'avant de l'appareil	455 mm
Hauteur de l'arrière de l'appareil	440 mm
Largeur de l'avant de l'appareil	595 mm
Largeur de l'arrière de l'appareil	559 mm
Profondeur de l'appareil	567 mm
Profondeur d'encastrement de l'appareil	546 mm
Profondeur avec porte ouverte	882 mm
Dimensions minimales de l'ouverture de ventilation. Ouverture placée sur la partie inférieure de la face arrière	560x20 mm
Longueur du câble d'alimentation secteur. Le câble est placé dans le coin droit de la face arrière	1500 mm
Vis de montage	3.5x25 mm

2.2 Branchement électrique



AVERTISSEMENT!

Risque d'incendie ou d'électrocution.

- Tous les raccordements électriques doivent être effectués par un électricien qualifié.
- L'appareil doit être relié à la terre.
- Assurez-vous que les paramètres figurant sur la plaque signalétique correspondent aux données électriques nominale de l'alimentation secteur.
- Utilisez toujours une prise de courant de sécurité correctement installée.
- N'utilisez pas d'adaptateurs multiprise et de rallonges.
- Veillez à ne pas endommager la fiche secteur ni le câble d'alimentation. Le remplacement du câble d'alimentation de l'appareil doit être effectué par notre service après-vente agréé.
- Ne laissez pas les câbles d'alimentation entrer en contact ou s'approcher de la porte de l'appareil ou de la niche d'encastrement sous l'appareil, particulièrement lorsqu'il est en marche ou que la porte est chaude.
- La protection contre les chocs des parties sous tension et isolées doit être fixée de telle manière qu'elle ne puisse pas être enlevée sans outils.
- Ne branchez la fiche secteur dans la prise secteur qu'à la fin de l'installation. Assurez-vous que la prise secteur est accessible après l'installation.
- Si la prise secteur est détachée, ne branchez pas la fiche secteur.
- Ne tirez pas sur le câble secteur pour débrancher l'appareil. Tirez toujours sur la fiche de la prise secteur.
- N'utilisez que des systèmes d'isolation appropriés : des coupe-circuits, des fusibles (les fusibles à visser doivent être retirés du support), un disjoncteur différentiel et des contacteurs.
- L'installation électrique doit comporter un dispositif d'isolation qui vous permet de déconnecter l'appareil du secteur à tous les pôles. Le dispositif d'isolement doit avoir une largeur d'ouverture de contact de 3 mm minimum.
- Cet appareil est fourni avec une fiche électrique et un câble d'alimentation.

2.3 Utilisation

AVERTISSEMENT!

Risque de blessures, de brûlures, d'électrocution ou d'explosion.

- Ne modifiez pas les spécifications de cet appareil.
- Assurez-vous que les orifices d'aération ne sont pas obstrués.
- Ne laissez pas l'appareil sans surveillance durant son fonctionnement.
- Éteignez l'appareil après chaque utilisation.
- Soyez prudent lors de l'ouverture de la porte de l'appareil lorsque celui-ci fonctionne. De l'air chaud peut se dégager.
- N'utilisez pas l'appareil avec des mains mouillées ou en contact avec de l'eau.
- N'exercez pas de pression sur la porte ouverte.
- N'utilisez pas l'appareil comme plan de travail ou comme espace de rangement.
- Ouvrez la porte de l'appareil avec précaution. L'utilisation d'ingrédients avec de l'alcool peut provoquer un mélange d'alcool et d'air.
- Ne laissez pas des étincelles ou des flammes nues entrer en contact avec l'appareil lorsque vous ouvrez la porte.
- Ne placez pas de produits inflammables ou d'éléments imbibés de produits inflammables à l'intérieur, à proximité ou au-dessus de l'appareil.
- N'utilisez pas la fonction micro-ondes pour préchauffer l'appareil.

AVERTISSEMENT!

Risque de dommages à l'appareil.

- Pour éviter tout endommagement ou décoloration de l'émail :
 - ne placez jamais de feuilles d'aluminium directement sur le fond de la cavité de l'appareil.
 - ne versez pas d'eau directement dans l'appareil chaud.
 - ne conservez pas de plats et de nourriture humides dans l'appareil après avoir terminé la cuisson.
 - Installez ou retirez les accessoires avec précautions.

- La décoloration de l'émail ou de l'acier inoxydable est sans effet sur les performances de l'appareil.
- Cuisinez toujours avec la porte de l'appareil fermée.
- Si l'appareil est installé derrière la paroi d'un meuble (par ex. une porte), veuillez à ce que la porte ne soit jamais fermée lorsque l'appareil fonctionne. La chaleur et l'humidité peuvent s'accumuler derrière la porte fermée du meuble et provoquer d'importants dégâts sur l'appareil, votre logement ou le sol. Ne fermez pas la paroi du meuble tant que l'appareil n'a pas refroidi complètement.

2.4 Entretien et Nettoyage

AVERTISSEMENT!

Risque de blessure, d'incendie ou de dommages à l'appareil.

- Avant toute opération d'entretien, désactivez l'appareil et débranchez la fiche secteur.
- Vérifiez que l'appareil est froid. Les panneaux de verre risquent de se briser.
- Remplacez immédiatement les vitres de la porte si elles sont endommagées. Contactez le service après-vente agréé.
- Soyez prudent lorsque vous retirez la porte de l'appareil. La porte est lourde !
- Veillez à sécher la cavité, le plateau tournant et la porte après chaque utilisation. La vapeur produite durant son fonctionnement se condense sur les parois de la cavité et peuvent entraîner une corrosion.
- Nettoyez régulièrement l'appareil afin de maintenir le revêtement en bon état.
- Les résidus de graisse et d'aliments dans l'appareil peuvent provoquer un incendie et un arc électrique lorsque la fonction micro-ondes est en cours.
- Nettoyez l'appareil avec un chiffon doux et humide. Utilisez uniquement des produits de lavage neutres. N'utilisez pas de produits abrasifs, de tampons à récurer, de solvants ou d'objets métalliques.
- Si vous utilisez un spray pour four, suivez les consignes de sécurité figurant sur son emballage.

2.5 Éclairage interne

⚠ AVERTISSEMENT!

Risque d'électrocution.

- Concernant la/les lampe(s) à l'intérieur de ce produit et les lampes de rechange vendues séparément : Ces lampes sont conçues pour résister à des conditions physiques extrêmes dans les appareils électroménagers, telles que la température, les vibrations, l'humidité, ou sont conçues pour signaler des informations sur le statut opérationnel de l'appareil. Elles ne sont pas destinées à être utilisées dans d'autres applications et ne conviennent pas à l'éclairage des pièces d'un logement.
- Ce produit contient une source lumineuse de classe d'efficacité énergétique G.
- Utilisez uniquement des ampoules ayant les mêmes spécifications.

2.6 Service

- Pour réparer l'appareil, contactez le service après-vente agréé.
- Utilisez uniquement des pièces de rechange d'origine.

2.7 Mise au rebut

⚠ AVERTISSEMENT!

Risque de blessure ou d'asphyxie.

- Contactez votre service municipal pour obtenir des informations sur la marche à suivre pour mettre l'appareil au rebut.
- Débranchez l'appareil de l'alimentation électrique.
- Coupez le câble d'alimentation au ras de l'appareil et mettez-le au rebut.
- Retirez le dispositif de verrouillage du hublot pour empêcher les jeunes et les animaux de s'enfermer dans l'appareil.

3. DESCRIPTION DE L'APPAREIL

3.1 Vue d'ensemble

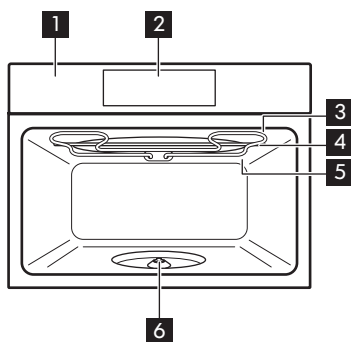

- 1 Bandeau de commande
- 2 Affichage
- 3 Résistance
- 4 Générateur de micro-ondes
- 5 Éclairage
- 6 Axe du plateau tournant

3.2 Accessoires

Ensemble Plateau tournant

Pour préparer les aliments.

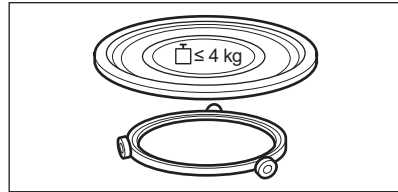

Ensemble grill

Pour griller.

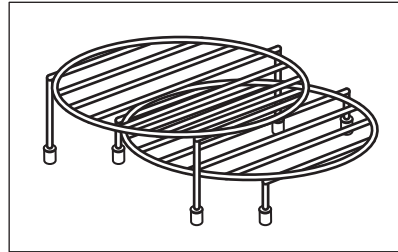

4. BANDEAU DE COMMANDE

4.1 Vue d'ensemble du bandeau de commande

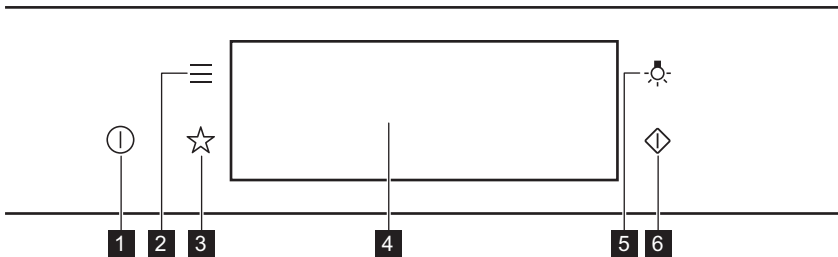

1	Activez / Désactivez	Appuyez et maintenez enfoncé pour allumer et éteindre l'appareil.
2	Menu	Répertorie les fonctions de l'appareil.
3	Mes programmes	Indique les réglages favoris.
4	Affichage	Affiche les réglages actuels de l'appareil.
5	Curseur de l'éclairage	Pour allumer et éteindre l'éclairage.
6	Départ rapide micro-ondes	Pour activer la fonction micro-ondes (1 000 W et 30 secondes).



Appuyez sur la touche

Appuyez sur la surface du bout du doigt.



Déplacez

Faites glisser le bout de votre doigt sur la surface.



Maintenez la touche

Appuyez sur la surface pendant 3 secondes.

4.2 Affichage

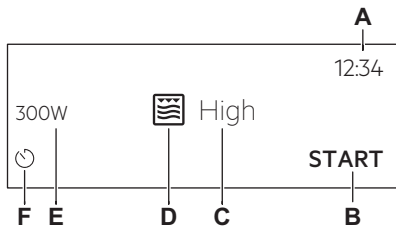

Après avoir allumé l'appareil, l'écran principal s'affiche avec la fonction et l'intensité du grill par défaut.

- A. Heure actuelle
- B. DEMARRER/ARRETER
- C. Intensité du grill
- D. Modes de cuisson
- E. Puissance du micro-ondes
- F. Minuteur

Voyants de l'affichage

Indicateurs de base - pour naviguer dans l'affichage.



Pour confirmer la sélection/le réglage.



Pour remonter d'un niveau dans le menu.



Pour annuler la dernière action.



Pour activer et désactiver les options.

Son alarme voyants de fonction - lorsque la durée de cuisson programmée est écoulée, le signal sonore retentit.



La fonction est activée.



La fonction est activée.
La cuisson s'arrête automatiquement.



Le son alarme est désactivé.

Voyants du minuteur



Pour annuler le réglage.

5. AVANT LA PREMIÈRE UTILISATION



AVERTISSEMENT!

Reportez-vous aux chapitres concernant la sécurité.

5.1 Nettoyage initial



Étape 1

Retirez tous les accessoires de l'appareil.



Étape 2

Nettoyez l'appareil et les accessoires uniquement avec un chiffon en microfibre, de l'eau chaude et un détergent doux.



Étape 3

Placez les accessoires dans l'appareil.

5.2 Première connexion

L'affichage indique un message de bienvenue après la première connexion.

Vous devez régler : Langue, Affichage Luminosité, Son touches, Volume Alarme, Heure actuelle.

6. UTILISATION QUOTIDIENNE



AVERTISSEMENT!

Reportez-vous aux chapitres concernant la sécurité.

6.1 Comment régler la fonction : Gril + Micro-ondes, Gril

L'appareil peut faire du bruit lorsque vous utilisez la fonction Gril + Micro-ondes. C'est un comportement normal pour cette fonction.

Réglage de la fonction : Gril + Micro-ondes

Étape 1 Insérez la grille basse.

Étape 2 Allumez l'appareil. Le mode de cuisson par défaut s'affiche.

Étape 3 Appuyez sur le symbole du mode de cuisson pour accéder au sous-menu.

Étape 4 Sélectionnez la fonction :  Appuyez sur : OK.

Étape 5 Sélectionnez le niveau d'intensité du gril.

Fonction

Niveau d'intensité du gril

Lo

Faible

Hi

Élevé

Étape 6 Appuyez sur OK.

Étape 7 Appuyez sur START.

STOP - appuyez pour éteindre l'appareil.

Étape 8 Éteignez l'appareil.

La puissance Micro-ondes est limitée à 500 W lorsque vous utilisez la fonction :Gril + Micro-ondes.

Réglage de la fonction :Gril	
Étape 1	Insérez la grille supérieure.
Étape 2	Allumez l'appareil. Le mode de cuisson par défaut s'affiche.
Étape 3	Appuyez sur le symbole du mode de cuisson pour accéder au sous-menu.
Étape 4	Sélectionnez la fonction :  Appuyez sur : OK.
Étape 5	Appuyez sur START .
STOP - appuyez sur pour désactiver la fonction.	
Étape 6	Éteignez l'appareil.

6.2 Comment régler : les Fonction micro-ondes

Étape 1	Mettez en fonctionnement l'appareil.
Étape 2	Appuyez sur le symbole du mode de cuisson pour accéder au sous-menu.
Étape 3	Sélectionnez le mode de cuisson micro-ondes et appuyez sur : OK. L'affichage indique : puissance micro-ondes.
Étape 4	Réglage : puissance micro-ondes. Appuyez sur OK.
Étape 5	Appuyez sur START .
STOP - appuyez sur pour désactiver la fonction.	
Étape 6	Mettez à l'arrêt l'appareil.

La durée maximale des fonctions Micro-ondes dépend de la puissance sélectionnée :

PUISSANCE DU MICRO-ONDES W	DURÉE MAXIMALE min
100 - 500	59:55
> 500	7



Si vous ouvrez la porte, la fonction s'arrête. Pour la redémarrer, appuyez sur START .

6.3 Comment utiliser : Départ rapide micro-ondes



Étape 1 Maintenez la touche .
La fonction micro-ondes est active pendant 30 s.

Étape 2 Pour prolonger le temps de cuisson :
Appuyez sur la valeur de durée de fonctionnement pour accéder aux réglages de la durée. Réglez le temps de cuisson. Appuyez sur **+30 s.**



La fonction micro-ondes peut être activée à tout moment avec : Départ rapide micro-ondes.



6.4 Modes de cuisson

FONCTIONS STANDARD

Mode de cuisson	Application
 Gril	Pour faire griller des aliments peu épais et du pain.
 Gril + Micro-ondes	Pour cuire des aliments rapidement et pour les faire gratiner. Vous pouvez régler 2 niveaux d'intensité du gril : bas et élevé.
 Micro-ondes	Chauffage, cuisson, plage de puissance : 100 à 1 000 W

MICRO-ONDES

Mode de cuisson	Application
 Décongélation	Décongélation de viande, poisson, gâteaux, plage de puissance : 100 à 200 W
 Fondre	Faire fondre du chocolat et du beurre, plage de puissance : 100 à 400 W
 Réchauffer	Chauffage de plats préparés et d'aliments délicats, plage de puissance : 300 à 700 W

Mode de cuisson	Application
 Pop corn	Préparation de popcorn, plage de puissance : 700 à 1 000 W
 Liquides	Chauffage des boissons et des soupes, plage de puissance : 800 à 1 000 W

7. FONCTIONS DE L'HORLOGE

7.1 Description des fonctions de l'horloge

Fonctions de l'horloge	Application
Heure de cuisson	Pour définir la durée de la cuisson. Le maximum est de 23 h 59 min.
Fin de l'action	Pour programmer l'action à la fin du décompte du minuteur.
Prolongation de la durée	Pour prolonger le temps de cuisson.
Rappel	Pour régler un décompte. Le maximum est de 23 h 59 min. Cette fonction n'a aucun effet sur le fonctionnement de l'appareil.

7.2 Comment régler Fonctions de l'horloge

Comment régler l'horloge

Étape 1 Mettez en fonctionnement le four.

Étape 2 Appuyez sur Heure actuelle.

Étape 3 Réglez l'heure. Appuyez sur : **OK**.

Comment régler le temps de cuisson

Étape 1 Choisissez le mode de cuisson.

Étape 2 Appuyez sur .

Étape 3 Réglez l'heure. Appuyez sur : **OK**.

Comment choisir une option de fin

Étape 1 Choisissez le mode de cuisson.

Étape 2 Appuyez sur .

Étape 3 Réglez le temps de cuisson.

Étape 4 Appuyez sur : ● ● ● .

Étape 5 Appuyez sur Fin de l'action.

Étape 6 Choisissez la valeur souhaitée : Fin de l'action.

Étape 7 Appuyez sur : **OK**. Répétez l'action jusqu'à ce que l'écran principal soit affiché.

Comment prolonger le temps de cuisson

S'il ne reste que 10 % du temps de cuisson et que les aliments ne semblent toujours pas cuits, vous pouvez prolonger le temps de cuisson. Vous pouvez également modifier le mode de cuisson.

Appuyez sur **+1min** pour prolonger le temps de cuisson.

Comment modifier les réglages du minuteur

Étape 1 Appuyez sur : .

Étape 2 Réglez la valeur du minuteur.

Étape 3 Appuyez sur : .

Vous pouvez modifier la durée à tout moment en cours de cuisson.

8. UTILISATION DES ACCESSOIRES

AVERTISSEMENT!

Reportez-vous aux chapitres concernant la sécurité.

paragraphe « Ustensiles et matériaux adaptés aux micro-ondes » dans le chapitre « Conseils ».

8.1 Insertion des accessoires

Utilisez uniquement des récipients et des matériaux adaptés. Reportez-vous au

Ensemble Plateau tournant:

Faites toujours cuire les aliments sur le plateau tournant.

Placez le guide à roulettes autour de l'axe du plateau tournant. Placez la partie en verre du plateau tournant sur le support à roulettes.

N'utilisez que l'ensemble du plateau tournant fourni avec l'appareil.

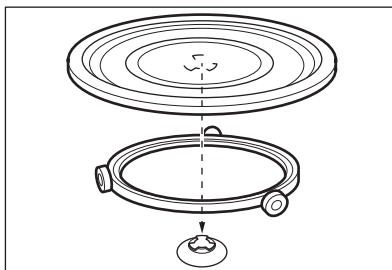

Ensemble grill:

Placez la grille avec les capuchons en silicone sur le plateau tournant.

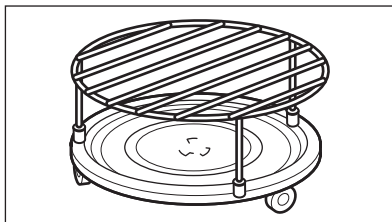

9. FONCTIONS SUPPLÉMENTAIRES

9.1 Comment enregistrer : Mes programmes

Vous pouvez sauvegarder vos réglages favoris, tels que le mode de cuisson, le temps de cuisson ou la fonction de nettoyage. Vous pouvez sauvegarder 3 réglages favoris.

Étape 1 Allumez l'appareil.

Étape 2 Sélectionnez le réglage préféré.

Étape 3 Appuyez sur : . Sélectionnez : Mes programmes.

Étape 4 Sélectionnez : Enregistrer les réglages actuels.

Étape 5 Appuyez sur + pour ajouter le réglage à la liste de : Mes programmes. Appuyez sur .

 - appuyez pour réinitialiser le réglage.



 - appuyez pour annuler le réglage.

9.2 Verrouillage des touches

Cette fonction permet d'éviter une modification involontaire du mode de cuisson.

Étape 1 Allumez l'appareil.

Étape 2 Sélectionnez un mode de cuisson.

Étape 3 ,  - appuyez simultanément pour activer la fonction.

Pour désactiver la fonction, répétez l'étape 3.

9.3 Ventilateur de refroidissement

Lorsque l'appareil fonctionne, le ventilateur de refroidissement se met automatiquement en marche pour refroidir les surfaces de

l'appareil. Si vous éteignez l'appareil, le ventilateur de refroidissement peut continuer à fonctionner jusqu'à ce que l'appareil refroidisse.

10. CONSEILS

10.1 Recommandations de cuisson



Les températures et temps de cuisson se trouvant dans les tableaux ne sont indiqués qu'à titre indicatif. Ils varient selon les recettes, la qualité et la quantité des ingrédients utilisés.

Votre appareil peut cuire les aliments différemment de l'appareil que vous aviez auparavant. Les conseils ci-dessous présentent les modes de cuisson et les réglages des temps de cuisson pour des types d'aliments spécifiques.

Si vous ne trouvez pas les réglages appropriés pour une recette spécifique, cherchez-en une qui s'en rapproche. Pour plus de recommandations de cuisson, consultez les tableaux de cuisson sur notre site Internet. Pour trouver les conseils de cuisson, vérifiez le code produit (numéro PNC) sur la plaque signalétique qui se trouve sur le cadre avant de la cavité de l'appareil.

10.2 Recommandations pour le micro-ondes

Cuisinons !

Ne placez pas les aliments directement sur le plateau tournant. Utilisez toujours un récipient adapté aux micro-ondes.

Placez le récipient au milieu du plateau tournant.

Tout contact avec des produits trop chauds ou trop froids peut casser le plateau tournant.

Retournez ou remuez les aliments à la moitié du temps de décongélation et de cuisson.

De temps en temps, mélangez les plats liquides en cours de cuisson.

Mélangez les aliments avant de les servir.

Couvrez les aliments pour la cuisson et le réchauffage.

Introduisez une cuillère dans la bouteille ou le verre lorsque vous réchauffez des liquides, pour garantir une meilleure distribution de la chaleur.

Placez les aliments dans l'appareil sans emballage. Les plats préparés emballés peuvent être placés dans l'appareil uniquement si l'emballage est adapté à la cuisson au micro-ondes (vérifiez les informations sur l'emballage).

Cuisson au micro-ondes

Couvrez les aliments pour les faire cuire. Si vous souhaitez que les aliments restent croustillants, faites-les cuire sans les couvrir.

10.3 Ustensiles de cuisine et matériaux adaptés aux micro-ondes

Pour la cuisson au micro-ondes, n'utilisez que des récipients et matériaux adaptés. Utilisez le tableau ci-dessous comme référence.

Vérifiez les caractéristiques des ustensiles de cuisine / des matériaux avant utilisation.

Ne cuisez pas trop les plats en réglant une puissance ou une durée trop élevées. Les aliments peuvent se dessécher, brûler ou prendre feu.

N'utilisez pas l'appareil pour cuire des œufs ou des escargots dans leur coquille car ils peuvent exploser. Percez le jaune des œufs au plat avant de les réchauffer.

Percez plusieurs fois les aliments comportant une peau ou pelez-les avant de les faire cuire.

Coupez les légumes en morceaux de même taille.





Après avoir mis à l'arrêt l'appareil, sortez le plat et laissez-le reposer pendant quelques minutes pour que la chaleur se répartisse uniformément.

Décongélation au micro-ondes

Placez les aliments surgelés déballés sur une petite assiette retournée avec un récipient en-dessous, ou sur une grille de décongélation ou une passoire en plastique afin que l'eau de décongélation puisse s'évacuer.

Retirez ensuite les morceaux décongelés.

Vous pouvez utiliser une puissance de micro-ondes plus élevée pour cuire les fruits et légumes sans les décongeler.

Ustensiles de cuisine / Matériaux				
Verre et porcelaine allant au four ne contenant aucun composant métallique, par ex. le verre résistant à la chaleur	✓	✓	✓	✓
Verre et porcelaine n'allant pas au four sans décor en argent, or, platine ou métal	✓	X	X	X
Verre et vitrocéramique en matériau résistant aux températures élevées/basses	✓	✓	✓	✓
Récipients en céramique et en faïence sans composant en quartz ou en métal, ni vernis contenant du métal	✓	✓	X	X
Céramique, porcelaine et faïence dont le fond n'est pas verni ou avec de petits trous, par exemple sur les poignées	X	X	X	X
Plastique résistant à la chaleur jusqu'à 200 °C	✓	✓	X	X
Carton, papier	✓	X	X	X
Film étirable pour micro-ondes	✓	X	X	X
Sachet de cuisson avec fermeture de sûreté pour micro-ondes	✓	✓	X	X
Plats à rôtir en métal, par ex. en émail, en fonte	X	X	✓	X
Moules à gâteaux, laqués noirs ou avec revêtement en silicone	X	X	✓	X
Ustensiles pour une utilisation au micro-ondes, par ex. plat pour cuisson croustillante	X	✓	X	X
Ensemble grill	X	X	✓	✓

10.4 Réglages recommandés pour différents types d'aliments

Les données du tableau sont fournies à titre indicatif uniquement.

800 à 1 000 W



Saisir au début du processus de cuisson



Chauffer des liquides

500 à 700 W



Cuisson des légumes



Faire cuire des plats à base d'œufs



Faire mijoter des ragoûts



Faire mijoter du riz



Réchauffer des plats pour une assiette



Décongeler et chauffer des plats surgelés

300 à 400 W



Faire fondre du fromage, du chocolat, du beurre



Cuire / Réchauffer des aliments délicats



Poursuivre la cuisson

100 à 200 W



Décongeler du pain



Décongeler des fruits et des gâteaux



Décongélation du fromage, de la crème, du beurre



Décongeler de la viande, du poisson









Réchauffer des aliments pour bébés

10.5 Tableaux de cuisson pour les instituts de tests

Informations pour les organismes de contrôle

Tests conformes à la norme CEI 60705.





Fonction micro-ondes

	 POWER W	 kg		 min	
Génoise	600	0.475	Ensemble du plateau tournant	5 - 7	-
Rôti haché	500	0.9	Ensemble du plateau tournant	18 - 20	-
Crème anglaise aux œufs	500	1	Ensemble du plateau tournant	15 - 17	-
Décongélation de viande	200	0.5	Ensemble du plateau tournant	8 - 9	-

Fonction combi micro-ondes

Utilisez la fonction : Gril au micro-ondes.

Utilisez la grille basse.

				
	W		min	
Gratin de pommes de terre, 1,1 kg	300	faible	30 - 35	-
Poulet, 1,1 kg	300	élevé	30 - 35	Mettez la viande dans un récipient rond en verre.

11. ENTRETIEN ET NETTOYAGE

AVERTISSEMENT!

Reportez-vous aux chapitres concernant la sécurité.

11.1 Remarques concernant le nettoyage



Agent nettoyant

Nettoyez l'avant de l'appareil uniquement avec un chiffon en microfibre imbibé d'eau tiède et d'un détergent doux.

Utilisez une solution de nettoyage pour nettoyer les surfaces métalliques.

Nettoyez les taches avec un détergent doux.



Utilisation quotidienne

Nettoyez la cavité après chaque utilisation. L'accumulation de graisse ou d'autres résidus peut provoquer un incendie. Nettoyez soigneusement la voûte de l'appareil pour éliminer les résidus et la graisse.

Ne conservez pas les aliments dans l'appareil pendant plus de 20 minutes. Séchez la cavité uniquement avec un chiffon en microfibre après chaque utilisation.



Accessoires

Nettoyez tous les accessoires après chaque utilisation et laissez-les sécher. Avant le nettoyage, attendez que le plateau tournant soit froid. Le plateau tournant risque de se briser. Utilisez uniquement un chiffon en microfibre avec de l'eau tiède et un détergent doux. Ne lavez pas les accessoires au lave-vaisselle.



Ne nettoyez pas les accessoires anti-adhésifs avec un produit nettoyant abrasif ou des objets tranchants.



12. DÉPANNAGE

AVERTISSEMENT!

Reportez-vous aux chapitres concernant la sécurité.

12.1 Que faire si...



 L'appareil ne s'allume pas ou ne chauffe pas	
 Cause probable	 Solution
L'appareil n'est pas branché à une source d'alimentation électrique ou le branchement est incorrect.	Vérifiez que l'appareil est correctement branché à une source d'alimentation électrique.
L'horloge n'est pas réglée.	Réglez l'horloge, pour plus de détails, reportez-vous au Fonctions de l'horloge chapitre, Comment régler : Fonctions de l'horloge.
La porte n'est pas correctement fermée.	Fermez complètement la porte.
Le fusible a disjoncté.	Vérifiez que le fusible est bien la cause de l'anomalie. Si le problème se reproduit, faites appel à un électricien qualifié.
L'appareil Sécurité enfants s'allume.	Consultez le chapitre « Menu », Sous-menu : Options.

 Composants	
 Description	 Solution
L'ampoule est grillée.	Remplacez l'ampoule, pour avoir des détails consultez le chapitre « Entretien et nettoyage », Comment remplacer : Éclairage.
L'ensemble du plateau tournant fait du bruit.	Des résidus d'aliments sont présents sous l'ensemble du plateau tournant.

12.2 Comment gérer : Codes d'erreur

Quand une erreur de logiciel se produit, l'affichage indique un message d'erreur.

Cette section présente la liste des problèmes que vous pouvez gérer seul.

 Code et description	 Solution
F240, F439 - les champs tactiles de l'affichage ne fonctionnent pas correctement.	Nettoyez la surface de l'affichage. Vérifiez que les champs tactiles sont propres.
F908 - le système de l'appareil ne peut pas se connecter au bandeau de commande.	Éteignez puis rallumez l'appareil.

12.3 Données de maintenance

Si vous ne trouvez pas de solution au problème, veuillez contacter votre revendeur ou un service après-vente agréé.

Les informations nécessaires au service après-vente figurent sur la plaque signalétique. La plaque signalétique se trouve sur le cadre avant de la cavité de l'appareil. Ne retirez pas la plaque signalétique de la cavité de l'appareil.

Nous vous recommandons d'écrire les informations ici :

Modèle (Mod.)

Référence produit (PNC)

Nous vous recommandons d'écrire les informations ici :

Numéro de série (SN)

13. RENDEMENT ÉNERGÉTIQUE

13.1 Économie d'énergie

Assurez-vous que la porte de l'appareil est fermée lorsque l'appareil est en fonctionnement. Évitez d'ouvrir l'appareil trop souvent pendant la cuisson. Nettoyez régulièrement le joint de porte et assurez-vous qu'il est bien en place.

Dans la mesure du possible, ne préchauffez pas l'appareil avant la cuisson.

Lorsque vous préparez plusieurs plats à la fois, faites en sorte que les pauses entre les cuissons soient aussi courtes que possible.

Cuisson avec l'éclairage éteint

Éteignez l'éclairage en cours de cuisson. Ne l'allumez que lorsque vous en avez besoin.

14. STRUCTURE DES MENUS

14.1 Menu

Élément du menu	Application	
Mes programmes	Indique les réglages favoris.	
Options	Pour régler l'appareil.	
Configurations	Configuration	Pour régler l'appareil.
	Service	Affiche la version et la configuration du logiciel.

14.2 Sous-menu pour : Options

Sous-menu	Application
Eclairage four	Allume et éteint l'éclairage.
Sécurité enfants	Empêche l'activation accidentelle de l'appareil. Lorsque l'option est activée, le texte Sécurité enfants s'affiche lorsque vous allumez l'appareil. Pour permettre l'utilisation de l'appareil, choisissez les lettres du code dans l'ordre alphabétique. L'accès au minuteur, à la télécommande et à l'éclairage est possible avec l'option activée.
Indication Du Temps	Allume et éteint l'horloge.
Affichage Heure	Change le format de l'affichage de l'heure.

14.3 Sous-menu pour : Configuration

Sous-menu	Description
Langue	Définit la langue de l'appareil.
Affichage Luminosité	Règle la luminosité de l'affichage.
Son touches	Active et désactive la tonalité des champs tactiles. Il n'est pas possible de couper la tonalité pour :  .
Volume Alarme	Règle le volume des signaux sonores et des tonalités des touches.
Heure actuelle	Règle l'heure et la date actuelles.

14.4 Sous-menu pour : Service

Sous-menu	Description
Mode démo	Code d'activation / de désactivation : 2468
Version du logiciel	Informations sur la version logicielle.
Réinitialiser tous les réglages	Restaure les réglages d'usine.

15. C'EST SIMPLE !

Avant la première utilisation, vous devez régler :

Langue Affichage Luminosité Son touches Volume Alarme Heure actuelle

Familiarisez-vous avec les symboles de base du bandeau de commande et de l'affichage :

 Activez / Désactivez
  Menu
  Mes programmes
  Minuteur
 START / STOP

Pour commencer à utiliser l'appareil

Démarrage rapide Micro-ondes Pour démarrer les micro-ondes à tout moment avec les réglages par défaut : 30 sec / 1 000 W. Appuyez sur .



chauffer / cuire
100 - 1000 W



cuire / gratiner
intensité : basse / élevée



cuire / gratiner



chauffer des liquides
800 - 1000 W



réchauffer
300 - 700 W



décongeler
100 - 200 W



faire fondre
100 - 400 W



préparer du popcorn
700 - 1000 W

Réglages du micro-ondes		Conseils pour micro-ondes
Puissance du micro-ondes : W	Durée maximale min	Couvrez les aliments pour la cuisson et le réchauffage. Retournez ou remuez les aliments à la moitié du temps de décongélation et de cuisson. Mettez la cuillère dans le plat lorsque vous faites chauffer des liquides. Placez les aliments dans l'appareil sans emballage (uniquement compatible micro-ondes).
100 - 500	60	
>500	7	

Pour lancer la cuisson				
Étape 1	Étape 2	Étape 3	Étape 4	Étape 5
①	 ...	sec	OK	START
- appuyez pour allumer l'appareil.	- sélectionnez la fonction.	- réglez la puissance du micro-ondes.	- appuyez pour confirmer.	- appuyez pour démarrer la cuisson.

Utiliser les fonctions rapides pour régler le temps de cuisson	
Assist. Fin 10 % Utilisez la fonction Assist. Fin 10 % pour prolonger la cuisson lorsqu'il ne reste que 10 % du temps de cuisson.	Pour prolonger le temps de cuisson, appuyez sur +1min.

16. EN MATIÈRE DE PROTECTION DE L'ENVIRONNEMENT

Recyclez les matériaux portant le symbole . Déposez les emballages dans les conteneurs prévus à cet effet. Contribuez à la protection de l'environnement et à votre sécurité, recyclez vos produits électriques et électroniques. Ne jetez pas les appareils

portant le symbole  avec les ordures ménagères. Emmenez un tel produit dans votre centre local de recyclage ou contactez vos services municipaux.

FR Concerne la France uniquement :



Points de collecte sur www.quefairedemesdechets.fr
Privilégiez la réparation ou le don de votre appareil !

Willkommen bei AEG! Danke, dass du dich für unser Gerät entschieden hast.



Um Anwendungshinweise, Prospekte, Informationen zu Fehlerbehebung, Service und Reparatur zu erhalten:
www.aeg.com/support

Änderungen vorbehalten.

INHALTSVERZEICHNIS

1. SICHERHEITSHINWEISE.....	182
2. SICHERHEITSANWEISUNGEN.....	186
3. GERÄTEBESCHREIBUNG.....	189
4. BEDIENFELD.....	190
5. VOR DER ERSTEN VERWENDUNG.....	191
6. TÄGLICHER GEBRAUCH.....	191
7. UHRFUNKTIONEN.....	194
8. VERWENDUNG DES ZUBEHÖRS.....	195
9. ZUSATZFUNKTIONEN.....	196
10. TIPPS UND HINWEISE.....	197
11. REINIGUNG UND PFLEGE.....	200
12. FEHLERSUCHE.....	201
13. ENERGIEEFFIZIENZ.....	202
14. MENÜSTRUKTUR.....	202
15. DAS IST GANZ EINFACH!.....	203
16. INFORMATIONEN ZUR ENTSORGUNG.....	204

1. ⚠ SICHERHEITSHINWEISE

Lesen Sie vor der Montage und dem Gebrauch des Geräts zuerst die Bedienungsanleitung. Bei Verletzungen oder Schäden infolge nicht ordnungsgemäßer Montage oder Verwendung übernimmt der Hersteller keine Haftung. Bewahren Sie die Anleitung zum Nachschlagen an einem sicheren und zugänglichen Ort auf.

1.1 Sicherheit von Kindern und schutzbedürftigen Personen

- Das Gerät kann von Kindern ab 8 Jahren und Personen mit eingeschränkten physischen, sensorischen oder geistigen Fähigkeiten oder mit mangelnder Erfahrung/mangelndem Wissen benutzt werden, wenn sie durch eine für ihre

Sicherheit zuständige Person beaufsichtigt werden oder von dieser Person Anweisungen erhalten haben, wie das Gerät sicher zu bedienen ist und welche Gefahren bei nicht ordnungsgemäßer Bedienung bestehen. Kinder unter 8 Jahren und Personen mit schweren Behinderungen oder Mehrfachbehinderung sollten vom Gerät ferngehalten werden, wenn sie nicht ständig beaufsichtigt werden.

- Kinder sollten beaufsichtigt werden, um sicherzustellen, dass sie nicht mit dem Gerät.
- Halten Sie sämtliches Verpackungsmaterial von Kindern fern und entsorgen Sie es ordnungsgemäß.
- **WARNUNG:** Das Gerät und die zugänglichen Geräteteile werden während des Betriebs heiß. Halten Sie Kinder und Haustiere von dem Gerät fern, wenn es in Betrieb oder in der Abkühlphase ist.
- Falls Ihr Gerät mit einer Kindersicherung ausgestattet ist, empfehlen wir, diese einzuschalten.
- Kinder dürfen keine Reinigung und Wartung des Geräts ohne Beaufsichtigung durchführen.

1.2 Allgemeine Sicherheit

- Dieses Gerät ist nur zum Kochen bestimmt.
- Dieses Gerät ist für den häuslichen Gebrauch im Haushalt in Innenräumen konzipiert.
- Dieses Gerät darf in Büros, Hotelzimmern, Gästezimmern in Pensionen, Bauernhöfen und anderen ähnlichen Unterkünften verwendet werden, wenn diese Nutzung das (durchschnittliche) Nutzungsniveau im Haushalt nicht überschreitet.
- Die Montage des Geräts und der Austausch des Kabels muss von einer Fachkraft vorgenommen werden.
- Verwenden Sie das Gerät nicht, bevor es in den Einbauschrank gesetzt wird.
- Vor Wartungsarbeiten ist das Gerät von der elektrischen Stromversorgung zu trennen.

- Wenn das Netzkabel beschädigt ist, muss es vom Hersteller, seinem autorisierten Kundenservice oder einer gleichermaßen qualifizierten Person ausgetauscht werden, um Gefahren durch elektrischen Strom zu vermeiden.
- **WARNUNG:** Vergewissern Sie sich, dass das Gerät ausgeschaltet ist, bevor Sie die Lampe austauschen, um einen Stromschlag zu vermeiden.
- **ACHTUNG:** Das Gerät und die zugänglichen Geräteteile werden während des Betriebs heiß. Es ist darauf zu achten, die Heizelemente oder die Oberfläche des Garraums nicht zu berühren.
- Verwenden Sie stets Topfhandschuhe, um Zubehör oder Geschirr herauszunehmen oder zu verstauen.
- Verwenden Sie stets nur den für dieses Gerät vorgesehenen Drehteller und den Drehtellerträger.
- Schalten Sie die Mikrowellenfunktion nicht ein, wenn das Gerät leer ist. Metallteile im Garraum können einen Lichtbogen erzeugen.
- Verwenden Sie beim Garen in der Mikrowelle keine Metallbehälter für Speisen und Getränke. Diese Vorgabe gilt nicht, wenn der Hersteller Angaben zur Größe und Form der Metallbehälter, die geeignet für das Garen in der Mikrowelle sind, zur Verfügung gestellt hat.
- **WARNUNG:** Wenn die Tür oder Türdichtungen beschädigt sind, darf das Gerät erst wieder in Betrieb genommen werden, wenn es von einer Fachkraft repariert wurde.
- **WARNUNG:** Nur eine qualifizierte Fachkraft darf Wartungs- oder Reparaturarbeiten ausführen, die die Entfernung einer Abdeckung beinhalten, die Schutz vor der Mikrowellenenergie bietet.
- **WARNUNG:** Erhitzen Sie keine Flüssigkeiten und andere Lebensmittel in geschlossenen Behältern. Sie können explodieren.
- Verwenden Sie nur mikrowellengeeignetes Kochgeschirr.

- Wenn Sie Lebensmittel in Behältern aus Kunststoff oder Papier erwärmen, beobachten Sie das Gerät aufmerksam, da die Möglichkeit einer Entflammung besteht.
- Das Gerät ist zum Erhitzen von Speisen und Getränken bestimmt. Das Trocknen von Lebensmitteln oder Kleidungsstücken und das Erhitzen von Wärmekissen, Hausschuhen, Schwämmen, feuchten Tüchern und Ähnlichem kann zu Verletzungen, Entflammungen oder Bränden führen.
- Wenn Rauch austritt, schalten Sie das Gerät aus oder ziehen Sie den Netzstecker aus der Steckdose und halten Sie die Tür geschlossen, um Flammen zu ersticken.
- Das Erhitzen von Getränken in der Mikrowelle kann zu einem verzögerten Überkochen führen. Seien Sie beim Umgang mit dem Behälter vorsichtig.
- Der Inhalt von Saugflaschen und Gläsern mit Babynahrung muss vor dem Verzehr umgerührt oder geschüttelt und die Temperatur geprüft werden, um Verbrennungen zu vermeiden.
- Eier mit Schale und ganze, hart gekochte Eier dürfen nicht im Gerät erhitzt werden, da sie explodieren können, auch nachdem die Erhitzung in der Mikrowelle beendet ist.
- Das Gerät muss regelmäßig gereinigt und alle Speisereste entfernt werden.
- Reinigen Sie das Gerät nicht mit einem Dampfstrahlreiniger.
- Benutzen Sie zum Reinigen der Glastür keine scharfen Scheuermittel oder Metallschwämmchen; sie könnten die Glasfläche verkratzen und zum Zersplittern der Scheibe führen.
- Wird das Gerät nicht in einem sauberen Zustand gehalten, kann dies zu einer Verschlechterung der Oberfläche führen, die sich negativ auf die Lebensdauer des Geräts auswirkt und möglicherweise zu einer gefährlichen Situation führen kann.

2. SICHERHEITSANWEISUNGEN

2.1 Montage

WARNUNG!

Nur eine qualifizierte Fachkraft darf die Montage des Geräts vornehmen.

- Entfernen Sie das gesamte Verpackungsmaterial.
- Montieren Sie ein beschädigtes Gerät nicht und benutzen Sie es nicht.
- Halten Sie sich an die mitgelieferte Montageanleitung.
- Seien Sie beim Umsetzen des Gerätes vorsichtig, da es sehr schwer ist. Tragen Sie stets Sicherheitshandschuhe und festes Schuhwerk.
- Ziehen Sie das Gerät nicht am Griff.
- Montieren Sie das Gerät an einem sicheren und geeigneten Ort, der den Montageanforderungen entspricht.
- Die Mindestabstände zu anderen Geräten und Küchenmöbeln sind einzuhalten.
- Überprüfen Sie vor der Montage des Gerätes, ob sich die Gerätetür ungehindert öffnen lässt.
- Das Gerät ist mit einem elektrischen Kühlsystem ausgestattet. Es muss mit der elektrischen Stromversorgung betrieben werden.
- Das Einbaugerät muss die Stabilitätsanforderungen von DIN 68930 erfüllen.

Mindesthöhe des Einbaumöbels (Mindesthöhe des Schrankes unter der Arbeitsplatte)	444 (460) mm
Schrankbreite	560 mm
Schranktiefe	550 (550) mm
Höhe der Gerätevorderseite	455 mm
Höhe der Geräterückseite	440 mm
Breite der Gerätevorderseite	595 mm
Breite der Geräterückseite	559 mm
Gerätetiefe	567 mm

Geräteeinbautiefe	546 mm
Tiefe bei geöffneter Tür	882 mm
Mindestgröße der Belüftungsöffnung. Öffnung auf der Rückseite unten	560x20 mm
Länge des Netzanschlusskabels. Das Kabel befindet sich in der rechten Ecke auf der Rückseite	1500 mm
Befestigungsschrauben	3.5x25 mm

2.2 Elektrischer Anschluss

WARNUNG!

Brand- und Stromschlaggefahr.

- Alle elektrischen Anschlüsse sind von einem geprüften Elektriker vorzunehmen.
- Das Gerät muss geerdet sein.
- Stellen Sie sicher, dass die Daten auf dem Typenschild mit den elektrischen Nennwerten der Netzspannung übereinstimmen.
- Schließen Sie das Gerät nur an eine ordnungsgemäß installierte Schutzkontaktsteckdose an.
- Verwenden Sie keine Mehrfachsteckdosen oder Verlängerungskabel.
- Achten Sie darauf, Netzstecker und Netzkabel nicht zu beschädigen. Falls das Netzkabel des Geräts ersetzt werden muss, lassen Sie diese Arbeit durch unseren autorisierten Kundendienst durchführen.
- Achten Sie darauf, dass das Netzkabel die Gerätetür oder die Nische unter dem Gerät nicht berührt oder in ihre Nähe gelangt, insbesondere wenn das Gerät eingeschaltet oder die Tür heiß ist.
- Alle Teile, die gegen direktes Berühren schützen, sowie die isolierten Teile müssen so befestigt werden, dass sie nicht ohne Werkzeug entfernt werden können.
- Stecken Sie den Netzstecker erst nach Abschluss der Montage in die Steckdose.

- Stellen Sie sicher, dass der Netzstecker nach der Montage noch zugänglich ist.
- Falls die Steckdose lose ist, schließen Sie den Netzstecker nicht an.
 - Ziehen Sie nicht am Netzkabel, wenn Sie das Gerät von der Stromversorgung trennen möchten. Ziehen Sie stets am Netzstecker.
 - Verwenden Sie nur geeignete Trenneinrichtungen: Überlastschalter, Sicherungen (Schraubsicherungen müssen aus dem Halter entfernt werden können), Fehlerstromschutzschalter und Schütze.
 - Die elektrische Installation muss eine Trenneinrichtung aufweisen, mit der Sie das Gerät allpolig von der Stromversorgung trennen können. Die Trenneinrichtung muss mit einer Kontaktöffnungsbreite von mindestens 3 mm ausgeführt sein.
 - Das Gerät wird mit einem Netzstecker und Netzkabel geliefert.

2.3 Gebrauch

WARNUNG!

Verletzungs-, Verbrennungs-, Stromschlag- oder Explosionsgefahr.

- Nehmen Sie keine technischen Änderungen am Gerät vor.
- Vergewissern Sie sich, dass die Lüftungsöffnungen nicht blockiert sind.
- Lassen Sie das Gerät während des Betriebs nicht unbeaufsichtigt.
- Schalten Sie das Gerät nach jedem Gebrauch aus.
- Gehen Sie beim Öffnen der Tür vorsichtig vor, wenn das Gerät in Betrieb ist. Es kann heiße Luft freigesetzt werden.
- Benutzen Sie das Gerät nicht mit nassen Händen oder wenn es mit Wasser Kontakt hat.
- Üben Sie keinen Druck auf die offene Tür aus.
- Verwenden Sie das Gerät nicht als Arbeits- oder Abstellfläche.
- Öffnen Sie die Gerätetür vorsichtig. Die Verwendung von Zutaten mit Alkohol kann eine Mischung aus Alkohol und Luft verursachen.

- Lassen Sie beim Öffnen der Tür keine Funken oder offenen Flammen mit dem Gerät in Kontakt kommen.
- Platzieren Sie keine entflammaren Produkte oder Gegenstände, die mit entflammaren Produkten benetzt sind, im Gerät, auf dem Gerät oder in der Nähe des Geräts.
- Heizen Sie das Gerät nicht mit der Mikrowellenfunktion vor.

WARNUNG!

Risiko von Schäden am Gerät.

- Um Beschädigungen und Verfärbungen der Emailbeschichtung zu vermeiden:
 - Legen Sie keine Alufolie direkt auf den Boden des Garraums.
 - Füllen Sie kein Wasser direkt in das heiße Gerät.
 - Lassen Sie nach Abschluss des Garvorgangs kein feuchtes Geschirr oder feuchte Speisen im Gerät stehen.
 - Gehen Sie beim Herausnehmen oder Einsetzen des Zubehörs sorgfältig vor.
- Verfärbungen der Emaille- oder Edelstahlbeschichtung haben keine Auswirkung auf die Leistung des Geräts.
- Kochen Sie immer bei geschlossener Gerätetür.
- Ist das Gerät hinter einer Möbelfront (wie etwa einer Tür) installiert, achten Sie darauf, dass die Tür während des Gerätebetriebs nicht geschlossen wird. Hinter einer geschlossenen Möbelfront können sich Hitze und Feuchtigkeit ansammeln und das Gerät, das Gehäuse oder den Boden beschädigen. Schließen Sie die Möbelfront nicht, bevor das Gerät nach dem Gebrauch völlig abgekühlt ist.

2.4 Reinigung und Pflege

WARNUNG!

Verletzungsgefahr, Brandgefahr oder Beschädigung des Geräts.

- Vor Wartungsarbeiten das Gerät deaktivieren und den Stecker des Anschlusskabels aus der Steckdose ziehen.

- Vergewissern Sie sich, dass das Gerät abgekühlt ist. Es besteht die Gefahr, dass die Glasscheiben brechen.
- Ersetzen Sie die Türglasscheiben umgehend, wenn sie beschädigt sind. Wenden Sie sich an einen autorisierten Kundendienst.
- Gehen Sie beim Aushängen der Tür vorsichtig vor. Die Tür ist schwer!
- Wischen Sie den Garraum, den Drehteller und die Tür nach jedem Gebrauch trocken. Der während des Gerätebetriebs entstandene Dampf kondensiert auf den Wänden des Garraums und kann zur Korrosion führen.
- Reinige das Gerät regelmäßig, um eine Verschlechterung des Oberflächenmaterials zu verhindern.
- Fett- und Lebensmittelrückstände im Gerät können einen Brand und Funkenschlag verursachen, wenn die Mikrowellenfunktion genutzt wird.
- Reinige das Gerät mit einem feuchten, weichen Lappen. Verwende ausschließlich Neutralreiniger. Verwende keine Scheuermittel, Scheuerschwämme, scharfe Reinigungsmittel oder Metallgegenstände.
- Falls Sie ein Backofenspray verwenden, befolgen Sie die Sicherheitsanweisungen auf seiner Verpackung.

2.5 Innenbeleuchtung

WARNUNG!

Stromschlaggefahr.

- Bezüglich der Lampe(n) in diesem Gerät und separat verkaufter Ersatzlampen:

- Diese Lampen müssen extremen physikalischen Bedingungen in Haushaltsgeräten standhalten, wie z.B. Temperatur, Vibration, Feuchtigkeit, oder sollen Informationen über den Betriebszustand des Gerätes anzeigen. Sie sind nicht für den Einsatz in anderen Geräten vorgesehen und nicht für die Raumbelichtung geeignet.
- Dieses Produkt enthält eine Lichtquelle der Energieeffizienzklasse G.
- Verwenden Sie nur Lampen mit der gleichen Leistung .

2.6 Wartung

- Wenden Sie sich zur Reparatur des Geräts an den autorisierten Kundendienst.
- Dabei dürfen ausschließlich Originalersatzteile verwendet werden.

2.7 Entsorgung

WARNUNG!

Verletzungs- und Erstickungsgefahr.

- Informationen zur Entsorgung des Geräts erhalten Sie von Ihrer Gemeindeverwaltung.
- Trennen Sie das Gerät von der Stromversorgung.
- Schneiden Sie das Netzkabel in der Nähe des Geräts ab, und entsorgen Sie es.
- Entfernen Sie das Türschloss, um zu verhindern, dass sich Kinder, oder Haustiere im Gerät einschließen.

3. GERÄTEBESCHREIBUNG

3.1 Gesamtansicht

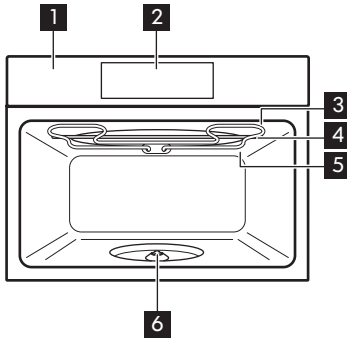

- 1 Bedienfeld
- 2 Display
- 3 Heizelement
- 4 Mikrowellengenerator
- 5 Lampe

- 6 Drehscheiben-Achse

3.2 Zubehör

Drehteller-Set

Zur Zubereitung von Lebensmitteln.

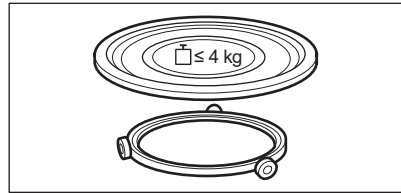

Brat- und Fettpfanne mit Einlegerost

Zum Grillen.

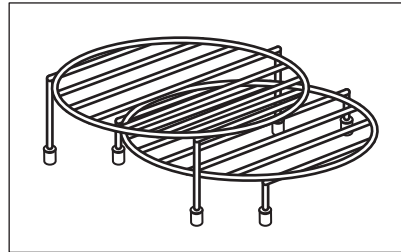

4. BEDIENFELD

4.1 Überblick – Bedienfeld

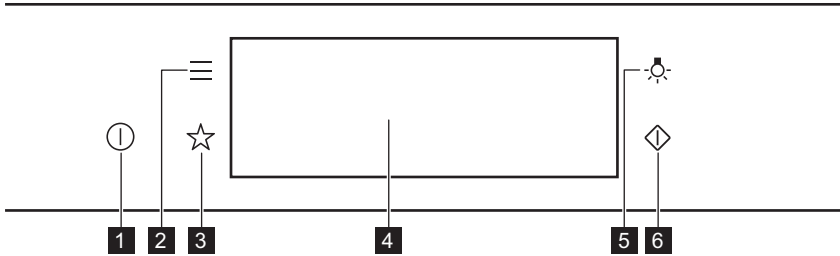

1	Ein / Aus	Gedrückt halten, um das Gerät ein- und auszuschalten.
2	Menü	Listet die Gerätefunktionen auf.
3	Favoriten	Liste der bevorzugten Einstellungen.
4	Display	Zeigt die aktuellen Einstellungen des Geräts an.
5	Lichtschalter	Ein- und Ausschalten der Beleuchtung.
6	Mikrowellen-Schnellstart	Einschalten der Mikrowellenfunktion (1000 W und 30 Sekunden).



Drücken Sie



Wischen



Gedrückt halten

Berühren Sie die Oberfläche mit der Fingerspitze.

Bewegen Sie die Fingerspitze über die Oberfläche.

Berühren Sie die Oberfläche 3 Sekunden lang.

4.2 Display

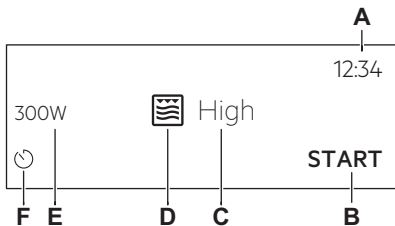





Nach dem Einschalten zeigt das Display den Hauptbildschirm mit der Funktion und der Standard-Grillintensität an.

- A. Uhrzeit
- B. START/STOP
- C. Grillintensität
- D. Ofenfunktionen
- E. Mikrowellenleistung
- F. Kurzzeitwecker

Display-Anzeigen

Grundlegende Anzeigen - Navigieren im Display.

 Bestätigen der Auswahl / Einstellung.	 Zurückblättern um eine Menüebene.	 Rückgängig machen der letzten Aktion.	 Ein- und Ausschalten der Optionen.
--	--	--	---

Alarmsignal-Funktionsanzeigen - Wenn die eingestellte Garzeit abgelaufen ist, ertönt ein Signalton.

 Die Funktion ist eingeschaltet.	 Die Funktion ist eingeschaltet. Der Garvorgang stoppt automatisch.	 Das Alarmsignal ist ausgeschaltet.
--	---	---

Timer-Anzeigen

Abbrechen der Einstellung.

5. VOR DER ERSTEN VERWENDUNG

WARNUNG!

Siehe Kapitel Sicherheitshinweise.

5.1 Erste Reinigung



Schritt 1

Entfernen Sie alle Zubehörteile aus dem Gerät.



Schritt 2

Reinigen Sie das Gerät und das Zubehör nur mit einem Mikrofasertuch, warmem Wasser und einem milden Reinigungsmittel.



Schritt 3

Setzen Sie das Zubehör in das Gerät ein.

5.2 Erste Verbindung

Nach der ersten Verbindung zeigt das Display eine Willkommensnachricht an.

Sie müssen folgende Einstellungen vornehmen: Sprache, Helligkeit, Tastentöne, Lautstärke, Uhrzeit.

6. TÄGLICHER GEBRAUCH

WARNUNG!

Siehe Kapitel Sicherheitshinweise.

6.1 So stellst du die Funktion ein: Grill + MW, Grill

Das Gerät kann Geräusche erzeugen, wenn du die Funktion: Grill + MW verwendest.

Diese Geräusche sind für diese Funktion normal.

Einstellen der Funktion: Grill + MW

Schritt 1 Setzen Sie den niedrigen Grillrost ein.

Schritt 2 Schalten Sie das Gerät ein. Das Display zeigt die Standard-Ofenfunktion an.

Schritt 3 Drücken Sie auf das Symbol der Ofenfunktion, um das Untermenü aufzurufen.

Schritt 4 Wählen Sie die Funktion: . Drücken Sie: **OK**.

Schritt 5 Wählen Sie die Grillstärke.

Funktion	Stufe der Grillintensität
Lo	Niedrig
Hi	Hoch

Schritt 6 Drücken Sie: **OK**.

Schritt 7 Drücken Sie: **START**.

Drücken Sie **STOP**, um das Gerät auszuschalten.

Schritt 8 Schalten Sie das Gerät aus.

Die Mikrowellenleistung ist bei folgender Funktion auf 500 W begrenzt: Grill + MW.

Einstellen der Funktion: Grill

Schritt 1 Setzen Sie den hohen Grillrost ein.

Schritt 2 Schalten Sie das Gerät ein. Das Display zeigt die Standard-Ofenfunktion an.

Schritt 3 Drücken Sie auf das Symbol der Ofenfunktion, um das Untermenü aufzurufen.

Schritt 4 Wählen Sie die Funktion: . Drücken Sie: **OK**.

Schritt 5 Drücken Sie: **START**.

STOP - Drücken Sie zum Ausschalten der Funktion.

Schritt 6 Schalten Sie das Gerät aus.

6.2 Einstellen der Mikrowellenfunktionen

Schritt 1 Schalte das Gerät ein.

Schritt 2 Drücke auf das Symbol der Ofenfunktion, um das Untermenü aufzurufen.

Schritt 3 Wähle die Mikrowellen-Ofenfunktion und drücke: **OK**. Das Display zeigt die Mikrowellenleistung an.

Schritt 4 Einstellen: Mikrowellenleistung. Drücke: **OK**.

Schritt 5 Drücke: **START**.

STOP - Drücke zum Ausschalten der Funktion.

Schritt 6 Schalte das Gerät aus.

Die maximale Dauer der Mikrowellenfunktionen hängt von der eingestellten Mikrowellenleistung ab:

MIKROWELLENLEISTUNG W	MAXIMALE DAUER Min
100 - 500	59:55
> 500	7



Wenn du die Tür öffnest, wird die Funktion ausgeschaltet. Drücke zum erneuten Einschalten **START**.

6.3 Benutzung: Mikrowellen-Schnellstart

Schritt 1 Drücken und halten Sie: .
Die Mikrowelle läuft 30 s lang.



Schritt 2 Verlängern der Gardauer:

Drücken Sie auf den Laufzeitwert, um die Zeiteinstellungen aufzurufen. Stellen Sie die Gardauer ein. Drücken Sie **+30 s**.



Die Mikrowelle kann jederzeit eingeschaltet werden mit: Mikrowellen-Schnellstart.



6.4 Ofenfunktionen

STANDARDFUNKTIONEN

Ofenfunktion	Anwendung
 Grill	Zum Grillen dünner Lebensmittel und zum Toasten von Brot.
 Grill + MW	Schnelleres Garen und Bräunen. Sie können zwei Grillstufen einstellen: niedrig und hoch.
 Mikrowelle	Aufwärmen, Kochen, Leistungsbereich: 100 - 1000 W

MIKROWELLE

Ofenfunktion	Gerät
 Auftauen	Auftauen von Fleisch, Fisch, Kuchen, Leistungsbereich: 100 - 200 W
 Schmelzen	Schmelzen von Schokolade und Butter, Leistungsbereich: 100 - 400 W
 Aufwärmen	Aufwärmen von vorbereiteten Mahlzeiten und empfindlichen Lebensmitteln, Leistungsbereich: 300 - 700 W

Ofenfunktion	Gerät
 Popcorn Funktion	Zubereiten von Popcorn, Leistungsbereich: 700 - 1000 W
 Flüssigkeiten	Aufwärmen von Getränken und Suppen, Leistungsbereich: 800 - 1000 W

7. UHRFUNKTIONEN

7.1 Beschreibung der Uhrfunktionen

Uhrfunktionen	Anwendung
Garzeitdauer	Einstellen der Garzeitdauer. Max. 23 Std. 59 Min.
Optionen nach Ablauf	Einstellung, was passiert, wenn der Timer mit dem Zählen aufhört.
Zeitverlängerung	Verlängern der Gardauer.
Erinnerung	Einstellen eines Countdowns. Max. 23 Std. 59 Min. Diese Funktion wirkt sich nicht auf den Betrieb des Geräts aus.

7.2 Einstellung: Uhrfunktionen

Einstellen der Uhr	
Schritt 1	Schalten Sie den Backofen ein.
Schritt 2	Drücken Sie: Uhrzeit.
Schritt 3	Stellen Sie die Zeit ein. Drücken Sie: OK .
Einstellen der Gardauer	
Schritt 1	Wählen Sie die Ofenfunktion.
Schritt 2	Drücken Sie:  .
Schritt 3	Stellen Sie die Zeit ein. Drücken Sie: OK .

Auswählen der Option „Ende“

Schritt 1 Wählen Sie die Ofenfunktion.

Schritt 2 Drücken Sie: .

Schritt 3 Stellen Sie die Gardauer ein.

Schritt 4 Drücken Sie: ● ● ● .

Schritt 5 Drücken Sie: Optionen nach Ablauf.

Schritt 6 Wählen Sie die gewünschte: Optionen nach Ablauf.

Schritt 7 Drücken Sie: **OK**. Wiederholen Sie die Aktion, bis das Display den Hauptbildschirm anzeigt.

Verlängern der Gardauer

Wenn 10 % der Gardauer verbleiben und die Speise nicht fertig zu sein scheint, können Sie die Gardauer verlängern. Sie können auch die Ofenfunktion ändern.

Drücken Sie **+1min**, um die Gardauer zu verlängern.

Ändern der Timer-Einstellungen

Schritt 1 Drücken Sie: .

Schritt 2 Stellen Sie den Timerwert ein.

Schritt 3 Drücken Sie: **OK**.

Sie können die eingestellte Zeit jederzeit während des Garvorgangs ändern.

8. VERWENDUNG DES ZUBEHÖRS

WARNUNG!

Siehe Kapitel Sicherheitshinweise.

8.1 Einsetzen des Zubehörs

Verwenden Sie nur geeignetes Kochgeschirr und Material. Siehe Kapitel „Ratschläge und

Tipps“, geeignetes Kochgeschirr und Materialien für die Mikrowelle.

Drehteller-Set:

Garen Sie die Speisen stets auf dem Drehteller-Set.
Setzen Sie die Rollenführung um die Spindel des Drehteller. Legen Sie das Drehteller-Glas auf die Rollenführung.
Verwenden Sie ausschließlich das mit dem Gerät gelieferte Drehteller-Set.

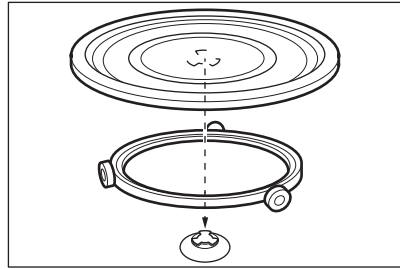

Brat- und Fettpfanne mit Einlegerost:

Legen Sie den Grillrost mit den Silikonkappen nach unten auf das Drehteller-Set.

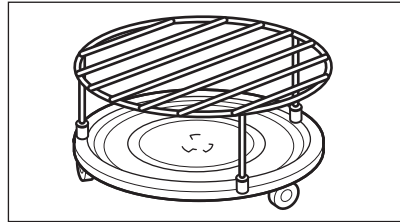

9. ZUSATZFUNKTIONEN

9.1 So speichern Sie: Favoriten

Sie können Ihre bevorzugten Einstellungen, wie die Ofenfunktion, Gardauer oder die Reinigungsfunktion speichern. Sie können 3 Favoriten speichern.

Schritt 1 Schalten Sie das Gerät ein.

Schritt 2 Wählen Sie die gewünschte Einstellung aus.

Schritt 3 Drücken Sie: . Wählen Sie: Favoriten.

Schritt 4 Wählen Sie: Aktuelle Einstellungen speichern.

Schritt 5 Drücken Sie **+**, um die Einstellung hinzuzufügen zur Liste: Favoriten. Drücken Sie **OK**.

 – zum Zurücksetzen der Einstellung drücken.

 – zum Abbrechen der Einstellung drücken.

9.2 Tastensperre

Diese Funktion verhindert ein versehentliches Verstellen der Ofenfunktion.

Schritt 1 Schalten Sie das Gerät ein.

Schritt 2 Stellen Sie eine Backofenfunktion ein.

Schritt 3   – gleichzeitig drücken, um die Funktion einzuschalten.

Zum Ausschalten der Funktion wiederholen Sie Schritt 3.

9.3 Kühlgebläse

Wenn das Gerät in Betrieb ist, schaltet sich das Kühlgebläse automatisch ein, um die Oberflächen des Geräts kühl zu halten. Nach

dem Abschalten des Geräts kann das Kühlgebläse weiterlaufen, bis das Gerät abgekühlt ist.

10. TIPPS UND HINWEISE

10.1 Garempfehlungen



Die Temperaturen und Garzeiten in den Tabellen sind nur Richtwerte. Sie hängen von den Rezepten sowie der Qualität und Menge der verwendeten Zutaten ab.

Ihr Gerät gart unter Umständen anders als Ihr früheres Gerät. Die Hinweise unten enthalten die empfohlenen Ofenfunktionen und Einstellungen der Gardauer für die einzelnen Speisen.

Finden Sie für ein bestimmtes Rezept keine konkreten Angaben, orientieren Sie sich an einem ähnlichem Rezept.

Weitere Garempfehlungen finden Sie in den Kochtabellen auf unserer Website. Um die Gartipps zu finden, überprüfen Sie die PNC-Nummer auf dem Typenschild, das sich am vorderen Rahmen des Garraums befindet.

10.2 Mikrowellenempfehlungen

Kochen wir!

Legen Sie die Lebensmittel nicht direkt auf den Drehteller. Verwenden Sie stets mikrowellengeeignetes Kochgeschirr.

Stellen Sie das Kochgeschirr mittig auf den Drehteller.

Der Kontakt mit zu heißen oder zu kalten Gegenständen kann den Drehteller beschädigen.

Lebensmittel nach der Hälfte der Auftau- und Garzeit wenden oder umrühren.

Flüssige Speisen gelegentlich umrühren.

Rühren Sie das Gericht vor dem Servieren um.

Decken Sie das Gericht zum Garen und Aufwärmen ab.

Stellen Sie einen Löffel in die Flasche oder das Glas, wenn Sie Getränke erwärmen, um eine bessere Hitzeverteilung zu erreichen.

Legen Sie die Lebensmittel ohne Verpackung in das Gerät. Fertiggerichte in Verpackungen können nur ins Gerät gegeben werden, wenn die Verpackung mikrowellengeeignet ist (prüfen Sie die Informationen auf der Verpackung).

Speisezubereitung in der Mikrowelle

Garen Sie Speisen abgedeckt. Speisen nur dann ohne Abdeckung garen, wenn eine Kruste gewünscht ist.

Verkochen Sie die Speisen nicht, indem Sie die Leistung zu hoch und die Zeit zu lang einstellen. Die Speise kann austrocknen, verbrennen oder einen Brand verursachen.

Das Gerät eignet sich nicht zum Kochen von Eiern in der Schale oder zum Zubereiten von Schnecken im Schneckenhaus, da diese platzen können. Stechen Sie das Eigelb oder Spiegelei an, bevor Sie es erwärmen.

Stechen Sie Speisen mit Haut oder Schale mehrfach an, bevor Sie sie garen.

Gemüse in gleich große Stücke schneiden.

Nachdem Sie das Gerät ausgeschaltet haben, nehmen Sie die Speisen heraus und lassen Sie sie einige Minuten stehen, damit sich die Wärme gleichmäßig verteilt.

Auftauen in der Mikrowelle

Tiefgekühlte Lebensmittel aus der Verpackung nehmen und auf einen umgedrehten Teller geben, der auf einem Behälter steht, damit die Auftauflüssigkeit abtropfen kann. Alternativ kann auch ein

Abtaugitter oder ein Plastiksieb verwendet werden.





Bereits angetaute Stücke nacheinander herausnehmen.

Durch Einstellen einer höheren Mikrowellenleistung kann Obst und Gemüse ohne vorheriges Auftauen gegart werden.

10.3 Mikrowellengeeignetes Kochgeschirr und Materialien

















Verwenden Sie nur mikrowellengeeignetes Kochgeschirr und Materialien. Verwenden Sie die folgende Tabelle als Referenz.

Prüfen Sie vor der Verwendung die Kochgeschirr- und Materialspezifikationen.

Kochgeschirr / Material				
Feuerfestes Glas und Porzellan ohne Metallteile, z. B. hitzebeständiges Glas	✓	✓	✓	✓
Nicht feuerfestes Glas und Porzellan ohne Verzierung aus Silber, Gold, Platin oder Metall	✓	x	x	x
Glas und Glaskeramik aus hitze-/frostbeständigem Material	✓	✓	✓	✓
Keramik und Steingut ohne Quarz- oder Metallteile oder metallhaltige Glasur	✓	✓	x	x
Keramik, Porzellan und Steingut mit unglasiertem Boden oder mit kleinen Löchern, z. B. auf den Griffen	x	x	x	x
Hitzebeständiger Kunststoff bis 200 °C	✓	✓	x	x
Pappe, Papier	✓	x	x	x
Mikrowellengeeignete Frischhaltefolie	✓	x	x	x
Bratfolie mit mikrowellengeeignetem Verschluss	✓	✓	x	x
Bratgeschirr aus Metall, z. B. Emaille, Gusseisen	x	x	✓	x
Backformen, schwarz lackiert oder silikonbeschichtet	x	x	✓	x
Kochgeschirr für die Mikrowelle, z. B. Knusperpfanne	x	✓	x	x
Brat- und Fettpfanne mit Einlegerost	x	x	✓	✓

10.4 Empfohlene Leistungseinstellungen für verschiedene Arten von Lebensmitteln

Die Angaben in der Tabelle sind Richtwerte.







800 – 1000 W					
 Anbraten zu Beginn des Garvorgangs			 Erhitzen von Flüssigkeiten		
500 – 700 W					
 Garen von Gemüse	 Garen von Eingerichten	 Köcheln von Eintöpfen	 Köcheln von Reis	 Erwärmen von Eintellergerichten	 Auftauen und Aufwärmen gefrorener Speisen
300 - 400 W					
 Schmelzen von Käse, Schokolade, Butter		 Garen/Erwärmen von empfindlichen Speisen		 Weiter garen	
100 - 200 W					
 Auftauen von Brot	 Auftauen von Obst und Kuchen	 Auftauen von Käse, Sahne, Butter	 Auftauen von Fleisch, Fisch	 Erwärmen von Babynahrung	







10.5 Gartabellen für Prüfinstitute

Informationen für Prüfinstitute

Tests gemäß IEC . 60705.

Mikrowellenfunktion





	 POWER W	 kg		 Min	
Biskuit	600	0.475	Drehteller-Set	5 - 7	-
Hackbraten	500	0.9	Drehteller-Set	18 - 20	-

	 W	 kg		 Min	
Eierstich	500	1	Drehteller-Set	15 - 17	-
Fleisch auftauen	200	0.5	Drehteller-Set	8 - 9	-

Mikrowellenkombifunktion

Verwende die Funktion Mikrowelle + Grill.

Verwende den niedrigen Grillrost.

	 W		 Min	
Kartoffelgratin, 1,1 kg	300	niedrig	30 - 35	-
Hähnchen, 1,1 kg	300	Hoch	30 - 35	Lege das Fleisch in einen runden Glasbehälter.

11. REINIGUNG UND PFLEGE

WARNUNG!

Siehe Kapitel Sicherheitshinweise.

11.1 Hinweise zur Reinigung



Reinigungsmittel

Reinigen Sie die Vorderseite des Geräts nur mit einem Mikrofasertuch mit warmem Wasser und einem milden Reinigungsmittel.

Reinigen Sie die Metalloberflächen mit einer geeigneten Reinigungslösung.

Reinigen Sie Flecken mit einem milden Reinigungsmittel.



Täglicher Gebrauch

Reinigen Sie den Garraum nach jedem Gebrauch. Fettansammlungen oder andere Speisereste könnten einen Brand verursachen. Entfernen Sie Speise- und Fettreste vorsichtig von der Garraumdecke.

Lassen Sie die Speisen nicht länger als 20 Minuten im Gerät stehen. Trocknen Sie den Garraum nach jedem Gebrauch nur mit einem Mikrofasertuch ab.



Zubehör

Reinigen Sie alle Zubehörteile nach jedem Gebrauch und lassen Sie sie trocknen. Warten Sie vor dem Reinigen, bis der Drehteller kalt ist. Es besteht die Gefahr, dass der Drehteller bricht. Verwenden Sie nur ein Mikrofaser Tuch mit warmem Wasser und einem milden Reinigungsmittel. Reinigen Sie die Zubehörteile nicht im Geschirrspüler.

Reinigen Sie das Zubehör mit Antihafbeschichtung nicht mit Scheuermitteln oder scharfkantigen Gegenständen.

12. FEHLERSUCHE

WARNUNG!

Siehe Kapitel Sicherheitshinweise.

12.1 Was zu tun ist, wenn ...



Das Gerät schaltet sich nicht ein oder heizt nicht auf



Mögliche Ursache



Problembehebung

Das Gerät ist nicht oder nicht ordnungsgemäß an die Spannungsversorgung angeschlossen.

Prüfen Sie, ob das Gerät ordnungsgemäß an die Spannungsversorgung angeschlossen ist.

Die Uhrzeit ist nicht eingestellt.

Stellen Sie die Uhr ein. Einzelheiten finden Sie im Uhrfunktionen „Einstellungen:“ Uhrfunktionen.

Die Tür ist nicht richtig geschlossen.

Schließen Sie die Tür vollständig.

Die Sicherung ist durchgebrannt.

Vergewissern Sie sich, dass die Sicherung der Grund für die Störung ist. Wenn das Problem erneut auftritt, wenden Sie sich an einen qualifizierten Elektriker.

Am Gerät Kindersicherung eingeschaltet.

Siehe Kapitel „Menü“, Untermenü: Optionen.



Komponenten



Beschreibung



Problembehebung

Die Lampe ist durchgebrannt.

Ersetzen Sie die Lampe, Einzelheiten finden Sie im Kapitel „Pflege und Reinigung“, Austausch: Lampe.

Das Drehteller-Set macht Geräusche.

Es befinden sich Lebensmittlrückstände unter dem Drehteller-Set.

12.2 Handhabung: Fehlercodes

Im Falle eines Softwarefehlers zeigt das Display eine Fehlermeldung an.

Dieser Abschnitt enthält eine Liste mit Störungen, die du selbst beheben kannst.



Code und Beschreibung

F240, F439 - Die Sensorfelder des Displays funktionieren nicht einwandfrei.

F908 – Das Gerätesystem kann sich nicht mit dem Bedienfeld verbinden.



Problembeseitigung

Reinige die Displayoberfläche. Stelle sicher, dass sich kein Schmutz auf den Sensorfeldern befindet.

Schalte das Gerät aus und wieder ein.

12.3 Service-Daten

Wenn Sie das Problem nicht selbst lösen können, wenden Sie sich an Ihren Händler oder einen autorisierten Kundendienst.

Die vom Kundendienst benötigten Daten finden Sie auf dem Typenschild. Das Typenschild befindet sich am vorderen Rahmen des Garraums des Geräts. Entfernen Sie das Typenschild nicht vom Garraum.

Wir empfehlen Ihnen, die Daten hier zu notieren:

Modell (MOD.):
Produktnummer (PNC)
Seriennummer (S.N.)

13. ENERGIEEFFIZIENZ

13.1 Energiesparen

Stellen Sie sicher, dass die Gerätetür geschlossen ist, wenn das Gerät in Betrieb ist. Die Gerätetür darf während des Garvorgangs nicht zu oft geöffnet werden. Halten Sie die Türdichtung sauber und stellen Sie sicher, dass sie sich fest in der richtigen Position befindet.

Heizen Sie, wenn möglich, das Gerät vor dem Garvorgang nicht vor.

Wenn Sie mehrere Speisen gleichzeitig zubereiten, halten Sie die Unterbrechungen beim Backen so kurz wie möglich.

Garen bei ausgeschalteter Backofenbeleuchtung

Schalten Sie die Lampe während des Garvorgangs aus. Schalten Sie sie nur ein, wenn Sie sie benötigen.

14. MENÜSTRUKTUR

14.1 Menü

Menüpunkt	Anwendung	
Favoriten	Liste der bevorzugten Einstellungen.	
Optionen	Konfigurieren des Geräts.	
Einstellungen	Setup	Konfigurieren des Geräts.
	Service	Anzeige der Softwareversion und Konfiguration.

14.2 Untermenü für: Optionen

Untermenü	Anwendung
Backofenbeleuchtung	Ein- und Ausschalten der Beleuchtung.
Kindersicherung	Verhindert ein versehentliches Einschalten des Geräts. Wenn die Option aktiviert ist, erscheint der Text Kindersicherung im Display, wenn Sie das Gerät einschalten. Um das Gerät verwenden zu können, wählen Sie die Buchstaben des Codes in alphabetischer Reihenfolge. Der Zugriff auf den Timer, die Fernsteuerung und die Lampe ist möglich, wenn die Option aktiviert ist.
Zeitanzeige	Ein- und Ausschalten der Uhr.
Digitale Uhrzeitanzeige	Ändern des Formats der angezeigten Uhrzeit.

14.3 Untermenü für: Setup

Untermenü	Beschreibung
Sprache	Legt die Sprache des Geräts fest.
Helligkeit	Auswahl der Helligkeit.
Tastentöne	Ein- und Ausschalten der Tastentöne der Sensorfelder. Es ist nicht möglich, den Signalton für Folgendes stummzuschalten: ①.
Lautstärke	Einstellen der Lautstärke der Tastentöne und Signale.
Uhrzeit	Einstellen der aktuellen Uhrzeit und des Datums.

14.4 Untermenü für: Service

Untermenü	Beschreibung
DEMO	Aktivierungs-/Deaktivierungscode: 2468
Softwareversion	Informationen zur Softwareversion.
Gerät auf Werkseinstellungen zurücksetzen	Wiederherstellung der Werkseinstellungen.

15. DAS IST GANZ EINFACH!

Vor der ersten Inbetriebnahme musst du folgende Einstellungen vornehmen:

Sprache	Helligkeit	Tastentöne	Lautstärke	Uhrzeit
---------	------------	------------	------------	---------

Mach dich vertraut mit den wichtigsten Symbolen auf dem Bedienfeld und Display:

 Ein / Aus	 Menü	 Favoriten	 Kurzzeitwecker	START / STOP
---	--	---	--	--------------

Erste Schritte

MW-Schnellstart

Schalte die Mikrowelle jederzeit mit den Voreinstellungen ein: 30 Sek / 1000 W.

Drücke: 



Erhitzen / Garen
100 - 1000 W



Garen / Bräunen
Intensität: niedrig / hoch



Garen / Bräunen



Erhitzen von Flüssigkeiten
800 - 1000 W



Aufwärmen
300 - 700 W



Auftauen
100 - 200 W



Schmelzen
100 - 400 W



Zubereiten von Popcorn
700 - 1000 W

Einstellungen der Mikrowelle

Mikrowellentipps

Mikrowellenleistung:
W

100 - 500

>500

Maximale Dauer
Min

60

7

Decke das Gericht zum Garen und Aufwärmen ab. Lebensmittel nach der Hälfte der Auftau- und Garzeit wenden oder umrühren. Stecke beim Erwärmen von Flüssigkeiten einen Löffel in den Behälter. Gib die Speisen ohne Verpackung in das Gerät (nur mikrowellengeeignet).

Beginne mit dem Kochen.

Schritt 1



– Drücken, um das Gerät einzuschalten.

Schritt 2



– Wähle die Funktion.

Schritt 3

Sek

– Einstellung der Mikrowellenleistung.

Schritt 4

OK

– Zur Bestätigung drücken.

START

– Zum Starten des Garvorgangs drücken.

Verwende die Schnellfunktionen zur Einstellung der Garzeit.

10% Finish Assist

Verwende 10 % Finish Assist, um eine Zeitverlängerung festzulegen, wenn 10 % der Garzeit verbleiben.

Drücke zur Verlängerung der Garzeit **+1Min.**

16. INFORMATIONEN ZUR ENTSORGUNG

Ihre Pflichten als Endnutzer



Dieses Elektro- bzw. Elektronikgerät ist mit einer durchgestrichenen Abfalltonne auf Rädern gekennzeichnet. Das Gerät darf deshalb nur getrennt vom unsortierten Siedlungsabfall gesammelt und zurückgenommen werden, es darf also nicht in den Hausmüll gegeben werden. Das Gerät kann z. B. bei einer kommunalen Sammelstelle oder ggf. bei einem Verteiler

(siehe zu deren Rücknahmepflichten unten) abgegeben werden. Das gilt auch für alle Bauteile, Unterbaugruppen und Verbrauchsmaterialien des zu entsorgenden Altgeräts.

Bevor das Altgerät entsorgt werden darf, müssen alle Altbatterien und Altakkumulatoren vom Altgerät getrennt werden, die nicht vom Altgerät umschlossen sind. Das gleiche gilt für Lampen, die zerstörungsfrei aus dem Altgerät entnommen werden können. Der Endnutzer ist zudem selbst dafür verantwortlich, personenbezogene Daten auf dem Altgerät zu löschen.

Hinweise zum Recycling

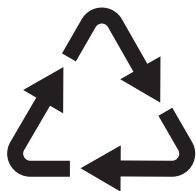

Helfen Sie mit, alle Materialien zu recyceln, die mit diesem Symbol gekennzeichnet sind. Entsorgen Sie solche Materialien, insbesondere Verpackungen, nicht im Hausmüll sondern über die bereitgestellten Recyclingbehälter oder die entsprechenden örtlichen Sammelsysteme.

Recyceln Sie zum Umwelt- und Gesundheitsschutz auch elektrische und elektronische Geräte.

Rücknahmepflichten der Vertrieber in Deutschland

Wer auf mindestens 400 m² Verkaufsfläche Elektro- und Elektronikgeräte vertreibt oder sonst geschäftlich an Endnutzer abgibt, ist verpflichtet, bei Abgabe eines neuen Geräts ein Altgerät des Endnutzers der gleichen Geräteart, das im Wesentlichen die gleichen Funktionen wie das neue Gerät erfüllt, am Ort der Abgabe oder in unmittelbarer Nähe hierzu unentgeltlich zurückzunehmen. Das gilt auch für Vertrieber von Lebensmitteln mit einer Gesamtverkaufsfläche von mindestens 800 m², die mehrmals im Kalenderjahr oder dauerhaft Elektro- und Elektronikgeräte anbieten und auf dem Markt bereitstellen. Solche Vertrieber müssen zudem auf

Verlangen des Endnutzers Altgeräte, die in keiner äußeren Abmessung größer als 25 cm sind (kleine Elektrogeräte), im Einzelhandelsgeschäft oder in unmittelbarer Nähe hierzu unentgeltlich zurückzunehmen; die Rücknahme darf in diesem Fall nicht an den Kauf eines Elektro- oder Elektronikgerätes geknüpft, kann aber auf drei Altgeräte pro Geräteart beschränkt werden.

Ort der Abgabe ist auch der private Haushalt, wenn das neue Elektro- oder Elektronikgerät dorthin geliefert wird; in diesem Fall ist die Abholung des Altgerätes für den Endnutzer kostenlos.

Die vorstehenden Pflichten gelten auch für den Vertrieb unter Verwendung von Fernkommunikationsmitteln, wenn die Vertrieber Lager- und Versandflächen für Elektro- und Elektronikgeräte bzw. Gesamtlager- und -versandflächen für Lebensmittel vorhalten, die den oben genannten Verkaufsflächen entsprechen. Die unentgeltliche Abholung von Elektro- und Elektronikgeräten ist dann aber auf Wärmeüberträger (z. B. Kühlschrank), Bildschirme, Monitore und Geräte, die Bildschirme mit einer Oberfläche von mehr als 100 cm² enthalten, und Geräte beschränkt, bei denen mindestens eine der äußeren Abmessungen mehr als 50 cm beträgt. Für alle übrigen Elektro- und Elektronikgeräte muss der Vertrieber geeignete Rückgabemöglichkeiten in zumutbarer Entfernung zum jeweiligen Endnutzer gewährleisten; das gilt auch für kleine Elektrogeräte (s.o.), die der Endnutzer zurückgeben will, ohne ein neues Gerät zu kaufen.

Rücknahmepflichten von Vertriebern und andere Möglichkeiten der Entsorgung von Elektro- und Elektronikgeräten in der Region Wallonien

Vertrieber, die Elektro- und Elektronikgeräte verkaufen, sind verpflichtet, bei der Lieferung von Neugeräten Altgeräte desselben Typs, die im Wesentlichen die gleichen Funktionen wie die Neugeräte erfüllen, kostenlos vom Endverbraucher zurückzunehmen. Dies gilt auch bei der Lieferung von neuen Elektro- und Elektronikgeräten oder beim Fernabsatz.

Darüber hinaus ist jeder, der Elektro- und Elektronikgeräte auf einer Verkaufsfläche von mindestens 400 m² verkauft, verpflichtet, Altgeräte, die in keiner äußeren Abmessung größer als 25 cm sind (Elektrokleingeräte), im Ladengeschäft oder in unmittelbarer Nähe kostenlos zurückzunehmen; die Rücknahme darf in diesem Fall nicht vom Kauf eines Elektro- oder Elektronikgerätes abhängig gemacht werden.

Die Rücknahme von Elektro- und Elektronikgeräten kann auch auf Containerplätzen oder zugelassenen Recyclinghöfen erfolgen. Für weitere Informationen wenden Sie sich bitte an Ihre Gemeindeverwaltung.

Üdvözljük az AEG honlapján! Köszönjük, hogy a mi készülékünket választotta.



Használattal kapcsolatos tanácsok, prospektusok, hibaelhárítási, szerviz- és javítási információk kérése:

www.aeg.com/support

A változtatások jogát fenntartjuk.

TARTALOM

1. BIZTONSÁGI INFORMÁCIÓK.....	207
2. BIZTONSÁGI UTASÍTÁSOK.....	210
3. TERMÉKLEÍRÁS.....	213
4. KEZELŐPANEL.....	214
5. AZ ELSŐ HASZNÁLAT ELŐTT.....	215
6. NAPI HASZNÁLAT.....	215
7. ÓRAFUNKCIÓK.....	218
8. TARTOZÉKOK HASZNÁLATA.....	219
9. TOVÁBBI FUNKCIÓK.....	220
10. HASZNOS TANÁCSOK ÉS JAVASLATOK.....	221
11. ÁPOLÁS ÉS TISZTÍTÁS.....	224
12. HIBAEELHÁRÍTÁS.....	225
13. ENERGIAHATÉKONYSÁG.....	226
14. A MENÜ FELÉPÍTÉSE.....	226
15. EGYSZERŰ!.....	227
16. KÖRNYEZETVÉDELMI TUDNIVALÓK.....	228

1. ⚠ BIZTONSÁGI INFORMÁCIÓK

Az üzembe helyezés és használat előtt gondosan olvassa el a mellékelt útmutatót. A gyártó nem vállal felelősséget a helytelen beszerelés vagy használat miatt keletkezett sérülésekért és károkért. Tartsa biztonságos és elérhető helyen az útmutatót, hogy szükség esetén mindig a rendelkezésére álljon.

1.1 Gyermek és fogyatékkal élő személyek biztonsága

- Ezt a készüléket 8 év feletti gyermekek, csökkent fizikai, érzékelési vagy szellemi képességekkel rendelkező felnőttek, illetve megfelelő tudással vagy gyakorlattal nem rendelkező személyek csak felügyelet mellett, vagy abban

az esetben használhatják, ha megfelelő oktatást kaptak a készülék biztonságos használatára, és megértik az esetleges veszélyeket. A 8 évesnél fiatalabb gyermekek, illetve a súlyos, komplex fogyatékossgal élő személyek állandó felügyelet nélkül nem tartózkodhatnak a készülék közelében.

- Gondoskodni kell a gyermekek felügyeletéről, hogy ne játsszanak a készülékkel.
- Minden csomagolóanyagot tartson távol a gyermekektől, és megfelelően ártalmatlanítsa.
- FIGYELEM: Használat közben a készülék és hozzáférhető részei nagyon felforrósodhatnak. A gyermekeket és kedvenc háziállatokat tartsa távol a készüléktől működés közben, és működés után, lehűléskor.
- Ha rendelkezik gyermekbiztonsági zárral a készülék, akkor azt be kell kapcsolni.
- Gyermekek felügyelet nélkül nem végezhetnek tisztítási vagy karbantartási tevékenységet a készüléken.

1.2 Általános biztonság

- A készülék kizárólag ételkészítési célra szolgál.
- Ezt a készüléket háztartási célú, beltérben történő használatra tervezték.
- Ez a készülék használható irodákban, szállodai vendégszobákban, panziókban, vendégházakban és más hasonló szálláshelyeken, ahol a használat nem haladja meg a háztartási használat (átlagos) szintjét.
- A készülék üzembe helyezését és a hálózati kábel cseréjét csak képezett személy végezheti el.
- A bútorba való beépítés előtt ne használja a készüléket.
- Bármilyen karbantartás megkezdése előtt válassza le a készüléket az elektromos hálózatról.
- Ha a tápkábel megsérül, azt a gyártónak vagy a márkaszerviznek vagy más hasonlóan képzett személynek kell kicserélnie, nehogy elektromos veszélyhelyzet álljon elő.

- **FIGYELEM:** Az izzó cseréje előtt győződjön meg arról, hogy a készülék ki van kapcsolva, hogy megelőzze áramütést.
- **FIGYELEM:** Használat közben a készülék és hozzáférhető részei nagyon felforrósodhatnak. Ügyeljen arra, hogy ne érintse meg a fűtőelemeket vagy a sütőtér felületét.
- Amikor a sütőből kiveszi vagy behelyezi a tartozékokat vagy edényeket, mindig használjon konyhai edényfogó kesztyűt.
- Csak a készülékhez tervezett forgótányért és forgótányér tartót használja.
- Ne indítsa el a mikrohullám funkciót, amikor a készülék üres. A sütőtérben levő fém alkatrészek szikraképződést okozhatnak.
- Fémből készült étel- és italtároló edények nem használhatók mikrohullámú főzés közben. Ez a szabály nem érvényes akkor, ha a gyártó megadja azon fém tárolóedények méretét és alakját, melyek alkalmasak mikrohullámú főzéshez.
- **FIGYELEM:** A sütőajtó vagy az ajtó tömítések sérülése esetén ne használja a készüléket mindaddig, amíg azt egy szakképzett személy meg nem javította.
- **FIGYELEM:** Kizárólag szakember végezhet bármely olyan javítást, mely a mikrohullámú energia ellen védelmet nyújtó burkolat eltávolításával jár.
- **FIGYELEM:** Ne melegítsen folyadékot vagy egyéb élelmiszert lezárt edényben. Ezek ilyenkor felrobbanhatnak.
- Csak olyan edényeket használjon, amelyek mikrohullámú sütőben való használatra alkalmasak.
- Ha műanyag-, illetve papírdobozban melegít ételt, a meggyulladás elkerülése érdekében tartsa szemmel a készüléket.
- A készüléket élelmiszerek és italok melegítésére tervezték. Az élelmiszerek vagy ruhaneműk szárítása, valamint a melegítőpárnák, papucsok, szivacsok, nedves konyharuhák és hasonlóké melegeítése sérüléshez, felgyulladásához vagy tűzhez vezethet.

- Ha a készülék füstöt bocsát ki, kapcsolja ki, vagy húzza ki a dugót a konnektorból, és tartsa az ajtót zárva, hogy elfojtsa az esetleges lángokat.
- Az italok mikrohullámmal történő melegítése késleltetett robbanásszerű forrást eredményezhet. Ezért óvatosan járjon el az edény kezelésekor.
- A cumis üvegek, valamint a bébiételes üvegek tartalmát fogyasztás előtt fel kell rázni, és az égési sérülések elkerülése érdekében ellenőrizni kell azok hőmérsékletét.
- A friss vagy főtt egész tojás a héjában nem melegíthető a mikrohullámú sütővel, mivel az, akár a melegítést követően is, felrobbanhat.
- A készüléket rendszeresen tisztítani kell, és az ételmaradékokat el kell távolítani.
- A készülék tisztításához ne használjon nagy nyomású gőzt.
- Ne használjon súrolószert vagy éles fém kaparóeszközt a sütőajtó üvegének tisztítására, mivel ezek megkarcolhatják a felületet, ami az üveg megrepedését eredményezheti.
- A rendszeres tisztítás hiánya a felületek állapotának romlásához vezethet, ami káros befolyással lehet a készülék élettartamára, és veszélyes szituációhoz vezethet.

2. BIZTONSÁGI UTASÍTÁSOK

2.1 Üzembe helyezés



FIGYELMEZTETÉS!

A készüléket csak képzett személy helyezheti üzembe.

- Távolítsa el az összes csomagolóanyagot.
- Ne helyezzen üzembe, és ne is használjon sérült készüléket.
- Tartsa be a készülékhez mellékelte üzembe helyezési útmutatóban foglaltakat.
- A készülék nehéz, ezért legyen körültekintő a mozgatásakor. Mindig használjon munkavédelmi kesztyűt és zárt lábbelit.
- Soha ne húzza a készüléket a fogantyújánál fogva.

- A készüléket az üzembe helyezési követelményeknek megfelelő, biztonságos helyre telepítse.
- Tartsa meg a minimális távolságot a többi készüléktől és egységtől.
- A készülék felszerelése előtt ellenőrizze, hogy annak ajtaja akadálytalanul nyitható-e.
- A készülék elektromos hűtőrendszerrel van felszerelve. Ezt az elektromos tápegységgel kell működtetni.
- A beépíthető készüléknek meg kell felelnie a DIN 68930 stabilitási követelményeinek.

Konyhaszekrény minimális magassága (konyhaszekrény minimális magassága a munkalap alatt)

444 (460) mm

Konyhaszekrény szélessége	560 mm
Konyhaszekrény mélysége	550 (550) mm
Készülék elülső részének magassága	455 mm
Készülék hátsó részének magassága	440 mm
Készülék elülső részének szélessége	595 mm
Készülék hátsó részének szélessége	559 mm
Készülék mélysége	567 mm
Készülék beépített mélysége	546 mm
Mélység nyitott ajtónál	882 mm
Szellőzőnyílás minimális mérete. A hátsó oldal alján elhelyezett nyílás	560x20 mm
Hálózati tápkábel hosszúsága. A kábel a hátsó oldal jobb sarkánál helyezkedik el	1500 mm
Rögzítőcsavarok	3.5x25 mm

2.2 Elektromos csatlakozás

FIGYELMEZTETÉS!

Tűz- és áramütésveszély.

- Minden elektromos csatlakoztatást szakképzett villanyszerelőnek kell elvégeznie.
- A készüléket kötelező földelni.
- Ellenőrizze, hogy az adattáblán szereplő adatok megfelelnek-e a helyi elektromos hálózat paramétereinek.
- Mindig megfelelően felszerelt, áramütés ellen védett aljzatot használjon.
- Ne használjon hálózati elosztókat és hosszabbító kábeleket.
- Ügyeljen a hálózati csatlakozódugó és a hálózati kábel épségére. Amennyiben a készülék hálózati vezetékét ki kell cserélni, a cserét márkaszervizünknel végeztesse el.
- Ügyeljen arra, hogy a hálózati kábelek ne kerüljenek közel, illetve ne érjenek hozzá a készülék ajtajához vagy a készülék alatti

rekeszhez, különösen akkor, ha a készülék működik, vagy ajtaja forró.

- A feszültség alatt álló és szigetelt alkatrészek érintésvédelmi részeit úgy kell rögzíteni, hogy szerszám nélkül ne lehessen eltávolítani azokat.
- Csak az üzembe helyezés befejezése után csatlakoztassa a hálózati csatlakozódugót a hálózati csatlakozóaljzatba. Ügyeljen arra, hogy a hálózati dugasz üzembe helyezés után is könnyen elérhető legyen.
- Amennyiben a hálózati konnektor rögzítése laza, ne csatlakoztassa a csatlakozódugót hozzá.
- A készülék csatlakozásának bontására, soha ne a hálózati kábelnél fogva húzza ki a csatlakozódugót. A kábelt mindig a csatlakozódugónál fogva húzza ki.
- Kizárólag megfelelő szigetelőberendezést alkalmazzon: hálózati túlterhelésvédő megszakítót, biztosítékot (a tokból eltávolított csavaros típusú biztosítékot), földzárlatkioldót és védőrelét.
- Az elektromos készüléket szigetelőberendezéssel kell ellátni, amely lehetővé teszi, hogy minden fázison leválassa a készüléket az elektromos hálózatról. A szigetelőberendezésnek legalább 3 mm-es érintkezőtávolsággal kell rendelkeznie.
- Ez a készülék hálózati csatlakozókábelrel és dugasszal kerül szállításra.

2.3 Használat

FIGYELMEZTETÉS!

Sérülés-, égés-, áramütés- és robbanásveszély.

- Ne változtassa meg a készülék műszaki jellemzőit.
- Ügyeljen arra, hogy a szellőzőnyílásokat ne zárja el semmi.
- Működés közben ne hagyja felügyelet nélkül a készüléket.
- Minden használat után kapcsolja ki a készüléket.
- Körültekintően járjon el, ha működés közben kinyitja a készülék ajtaját. Forró levegő távozhat a készülékből.
- Ne működtesse a készüléket nedves kézzel, vagy amikor az vízzel érintkezik.

- Ne gyakoroljon nyomást a nyitott ajtóra.
- Ne használja a készüléket munka- vagy tárolófelületként.
- Óvatosan nyissa ki a készülék ajtaját. Az alkoholtartalmú alkotóelemek alkoholos levegőelegyet hozhatnak létre.
- Ügyeljen arra, hogy szikra vagy nyílt láng ne legyen a készülék közelében, amikor kinyitja az ajtót.
- Ne tegyen gyúlékony anyagot vagy gyúlékony anyaggal szennyezett tárgyat a készülékbe, annak közelébe, illetve annak tetejére.
- A készülék előmelegítéséhez ne használja a mikrohullám funkciót.

FIGYELMEZTETÉS!

A készülék károsodásának veszélye áll fenn!

- A zománc károsodásának vagy elszíneződésének megelőzéséhez:
 - ne tegyen alufóliát közvetlenül a készülék sütőterének aljára.
 - ne engedjen vizet a forró készülékbe.
 - a főzés befejezése után ne tárolja a nedves edényeket vagy az ételt a készülékben.
 - a tartozékok kivételekor vagy berakásakor óvatosan járjon el.
- A zománc vagy rozsdamentes acél elszíneződése nincs hatással a készülék teljesítményére.
- Főzés közben a készülék ajtaját mindig tartsa csukva.
- Ha a készüléket bútorlap (pl. ajtó) mögött helyezte el, ügyeljen arra, hogy az ajtó soha ne legyen becsukva, amikor a készülék működik. A hő és a nedvesség felhalmozódhat a zárt bútorlap mögött, és ennek következtében károsodhat a készülék, a készülék borítása vagy a padló. Használat után ne csukja be addig a bútorlapot, míg a készülék teljesen le nem hűlt.

2.4 Ápolás és tisztítás

FIGYELMEZTETÉS!

Személyi sérülés, tűz vagy a készülék károsodásának veszélye áll fenn!

- Karbantartás előtt kapcsolja ki a készüléket, és húzza ki a hálózati csatlakozódugót a csatlakozóaljzatból.
- Ellenőrizze, hogy lehűt-e a készülék. Máskülönb fennáll a veszély, hogy az üveglapok eltörnek.
- A sütőajtó sérült üveglapját haladéktalanul cserélje ki. Forduljon a márkaszervizhez.
- Legyen óvatos, amikor az ajtót leszereli a készülékről. Az ajtó nehéz!
- Minden használat után törölje szárazra a sütőteret, a forgótányért és a sütőajtót. A készülék működése során képződött gőz lecsapódik a sütőtér falain és korróziót okozhat.
- Rendszeresen tisztítsa meg a készüléket, hogy elkerülje a felület károsodását.
- A mikrohullámú funkció működések a készülékben maradt zsír vagy étel tüzet és elektromos szikraképződést okozhat.
- Tisztítsa meg a készüléket egy puha, nedves kendővel. Csak semleges tisztítószeret használjon. Ne használjon súrolószer, súrolószivacsot, oldószert vagy fém tárgyat.
- Amennyiben sütőtisztító aeroszolt használ, tartsa be a tisztítószer csomagolásán feltüntetett biztonsági utasításokat.

2.5 Belső világítás

FIGYELMEZTETÉS!

Vigyázat! Áramütés-veszély!

- A termékben található izzó(k)ra és a külön kapható pótizzókra vonatkozó tudnivalók: Ezek az izzók arra készültek, hogy megfeleljenek a háztartási készülékekben fennálló szélsőséges fizikai feltételeknek, mint például hőmérséklet, rezgés, magas páratartalom, illetve arra használatosak, hogy jelezzék a készülék működési állapotát. Nem alkalmasak egyéb felhasználásra, valamint helyiségek megvilágítására.
- Ez a termék egy G energiahatékonysági osztályú fényforrást tartalmaz.
- Kizárólag az eredetivel megegyező műszaki jellemzőkkel rendelkező lámpát használjon.

2.6 Szolgáltatások

- A készülék javítását bízza a márkaszervizre.
- Mindig eredeti cserealkatrészt használjon.

2.7 Ártalmatlanítás

FIGYELMEZTETÉS!

Sérülés- vagy fulladásveszély áll fenn.

- A készülék ártalmatlanítására vonatkozó tájékoztatásért lépjen kapcsolatba a helyi hatóságokkal.
- Válassza le a készüléket az elektromos hálózatról.
- A készülék közelében vágja át a hálózati kábelt, és tegye a hulladékba.
- Szerelje le az ajtókilincset, hogy megakadályozza gyermekek vagy háziállatok készülékben rekedését.

3. TERMÉKLEÍRÁS

3.1 Általános áttekintés

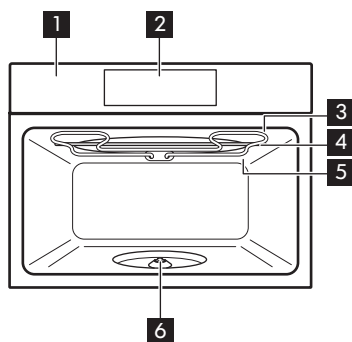

- 1** Kezelőpanel
- 2** Kijelző
- 3** Fűtőbetét
- 4** Mikrohullámú generátor
- 5** Lámpa
- 6** Forgótányér tengely

3.2 Tartozékok

Forgótányér készlet

Az étel elkészítéséhez.

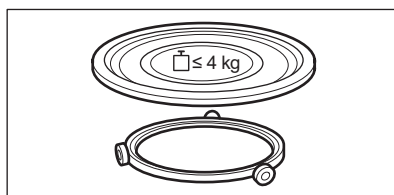

Grillrács készlet

Grillezéshez.

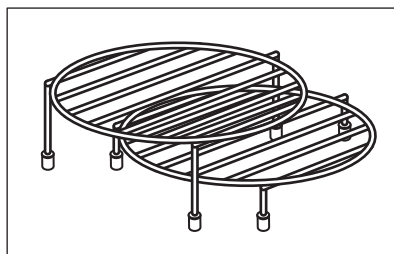

4. KEZELŐPANEL

4.1 A kezelőpanel áttekintése

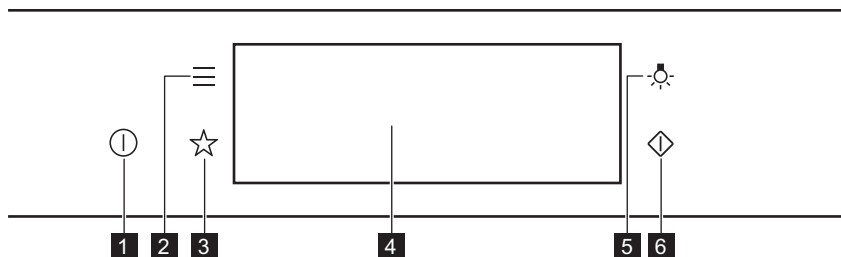

1	Be / Ki	Tartsa nyomva a készülék be- és kikapcsolásához.
2	Menü	A készülékfunkciók listázása.
3	Kedvencek	Kedvenc beállítások listázása.
4	Kijelző	A készülék aktuális beállításait mutatja.
5	Világításkapcsoló	A sütővilágítás be- és kikapcsolása.
6	Mikrohullám gyorsindítás	A mikrohullám funkció bekapcsolása (1000 W teljesítmény 30 másodpercig).



Nyomja meg a

Érintse meg ujjhegygel a felületet.



Áthelyezés

Húzza végig az ujját a felületen.



Tartsa nyomva

Érintse meg a felületet 3 másodpercre.

4.2 Kijelző

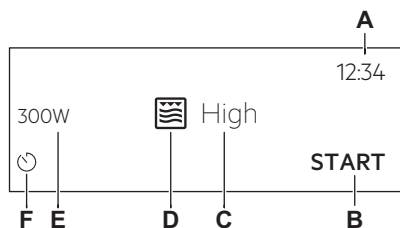

Bekapcsolás után a kijelzőn megjelenik a fő képernyő a sütőfunkcióval és az alapértelmezett grillezési fokozattal.

- A. Pontos idő
- B. START/LEÁLLÍTÁS
- C. Grillezési fokozat
- D. Sütőfunkciók
- E. Mikrohullámú teljesítmény
- F. Időzítő

Kijelző visszajelzői

Alapvető visszajelzők - a kijelzőn való mozgáshoz.

Választás / beállítás megerősítése.

Visszalépés egy szinttel a menüben.

Az utolsó művelet visszavonása.

A kiegészítő funkciók be- és kapcsolása.

Figyelmeztető hangjelzés-funkció visszajelzői - amikor a beállított főzési idő véget ér, hangjelzés hallható.

A funkció be van kapcsolva.

A funkció be van kapcsolva.
A főzés automatikusan leáll.

A figyelmeztető hangjelzés ki van kapcsolva.

Időzítő visszajelzők

A beállítás törlése.

5. AZ ELSŐ HASZNÁLAT ELŐTT

FIGYELMEZTETÉS!

Lásd a „Biztonság” című fejezetet.

5.1 Kezdeti tisztítás



1. lépés

Vegyen ki minden tartozékot a sütőtérből.



2. lépés

Kizárólag mikroszálas ruhával, langyos vízzel és enyhe mosogatószerrel tisztítsa meg a készüléket és a tartozékokat.



3. lépés

Helyezze a tartozékokat a készülékbe.

5.2 Első csatlakoztatás

Az első csatlakoztatás után a kijelzőn üdvözlő üzenet jelenik meg.

A következőket kell beállítania: Nyelv, Kijelző Fényerő, Nyomógomb Hang, Figyelmeztető hangerő, Pontos idő.

6. NAPI HASZNÁLAT

FIGYELMEZTETÉS!

Lásd a „Biztonság” című fejezetet.

6.1 A funkció beállítása: Grill + mikro, Grill

A készülék a Grill + mikro funkció használatakor zajokat adhat ki. Ennél a funkciónál ez normális.

A funkció beállítása: Grill + mikro

- 1. lépés** Helyezze be az alsó grillrácsot.
- 2. lépés** Kapcsolja be a készüléket. A kijelzőn megjelenik az alapértelmezett sütőfunkció.
- 3. lépés** Nyomja meg a sütőfunkció szimbólumát az almenübe lépéshez.
- 4. lépés** Válassza ki a következő funkciót:  Nyomja meg ezt: **OK** funkciót.
- 5. lépés** A grill intenzitási szintjének kiválasztása.

Funkció	Grillezési fokozat
---------	--------------------

Lo	Alacsony
----	----------

Hi	Magas
----	-------

6. lépés Nyomja meg: **OK** funkciót.

7. lépés Nyomja meg: **START** funkciót.

STOP - nyomja meg a gombot a készülék kikapcsolásához.

8. lépés Kapcsolja ki a készüléket.

A mikrohullám teljesítménye 500 Watra van korlátozva, ha a Grill + mikrofunkciót használja:

A funkció beállítása: Grill

- 1. lépés** Helyezze be a felső grillrácsot.
- 2. lépés** Kapcsolja be a készüléket. A kijelzőn megjelenik az alapértelmezett sütőfunkció.
- 3. lépés** Nyomja meg a sütőfunkció szimbólumát az almenübe lépéshez.
- 4. lépés** Válassza ki a következő funkciót:  Nyomja meg ezt: **OK** funkciót.
- 5. lépés** Nyomja meg: **START** funkciót.

STOP - a funkció kikapcsolásához nyomja meg.

6. lépés Kapcsolja ki a készüléket.

6.2 Beállítás módja: Mikrohullámú funkció

- 1. lépés** Kapcsolja be a készüléket.
- 2. lépés** Nyomja meg a sütőfunkció szimbólumát az almenübe lépéshez.
- 3. lépés** Válassza ki a mikrohullám sütőfunkciót, majd nyomja meg ezt a gombot: **OK**. A kijelzőn ez látható: mikrohullámú teljesítmény.

4. lépés Állítsa be a mikrohullámú teljesítményt. Nyomja meg: **OK** funkciót.

5. lépés Nyomja meg: **START** funkciót.

STOP - a funkció kikapcsolásához nyomja meg.

6. lépés Kapcsolja ki a készüléket.

A mikrohullám funkciók maximális időtartama a beállított mikrohullámú teljesítménytől függ:

MIKROHULLÁMÚ TELJESÍTMÉNY W	MAXIMÁLIS IDŐTARTAM perc
100 - 500	59:55
> 500	7



Ha kinyitja az ajtót, a funkció leáll. Az ismételt elindításhoz nyomja meg a **START** gombot.

6.3 Használata: Mikrohullám gyorsindítás

1. lépés Tartsa megnyomva az alábbi gombot:
 funkciót.
A mikrohullám 30 másodpercig fog működni.

2. lépés A sütési idő meghosszabbítása:



Nyomja meg a fűtő időérték gombját az idő beállításba lépéshez. A sütési idő beállítása.

Nyomja meg a **+30** s gombot.



A mikrohullám bármikor bekapcsolható ezzel: Mikrohullám gyorsindítás mezőt nem.



6.4 Sütőfunkciók

HAGYOMÁNYOS

Sütőfunkció	Alkalmazás
 Grill	Vékony szelet élelmiszerek grillezéséhez és piritós készítéséhez.
 Grill + mikro	Az ételek rövid ideig tartó főzéséhez és piritásához. Két grillezési intenzitás állítható be: alacsony és magas.
 Mikrohullám	Felmelegítés, főzés, teljesítménytartomány: 100–1000 W

MIKROHULLÁM

Sütőfunkció	Alkalmazás
 Kiolvasztás	Hús, hal, sütemény kiolvasztása, teljesítménytartomány: 100–200 W
 Olvasztás	Csokoládé és vaj olvasztása, teljesítménytartomány: 100–400 W
 Újramelegítés	Félkész és kényes ételek felmelegítéséhez. Teljesítménytartomány: 300–700 W

Sütőfunkció	Alkalmazás
 Popcorn	Pattogatott kukorica készítése, teljesítménytartomány: 700–1000 W
 Folyadék	Italok és levek felmelegítése, teljesítménytartomány: 800–1000 W

7. ÓRAFUNKCIÓK



7.1 Órafunkciók leírása

Órafunkció	Alkalmazás
Főzési idő	A sütés hosszúságának beállításához. Maximum 23 ó 59 perc.
Művelet befejezése	Segítségével beállítható, hogy mi történjen, amikor az időzítő befejezte a visszaszámlálást.
Idő Kiterjesztés	A sütési idő meghosszabbítása.
Emlékeztető	Visszaszámlálás beállítása. Legfeljebb 23 ó 59 perc. Ez a funkció nincs hatással a készülék működésére.

7.2 Hogyan állítsa be: Órafunkciók

Az óra beállítása	
1. lépés	Kapcsolja be a sütőt.
2. lépés	Nyomja meg: Pontos idő.
3. lépés	Állítsa be az időt. Nyomja meg: OK funkciót.
Főzési időtartam beállítása	
1. lépés	Válassza ki a sütőfunkciót.
2. lépés	Nyomja meg:  funkciót.
3. lépés	Állítsa be az időt. Nyomja meg: OK funkciót.

A befejezés kiegészítő funkció kiválasztása

- 1. lépés** Válassza ki a sütőfunkciót.
- 2. lépés** Nyomja meg:  funkciót.
- 3. lépés** A sütési idő beállítása.
- 4. lépés** Nyomja meg:  funkciót.
- 5. lépés** Nyomja meg: Művelet befejezése.
- 6. lépés** Válassza ki a megfelelő értékeket: Művelet befejezése.
- 7. lépés** Nyomja meg: **OK**. Addig ismétlje a műveletet, míg a fő képernyő meg nem jelenik a kijelzőn.

Főzési időtartam kiterjesztése

Ha a főzési időtartamból 10% maradt fenn, és az étel nem tűnik késznek, az időtartam meghosszabbítható. A sütőfunkciót is módosíthatja.

A sütési idő meghosszabbításához nyomja meg a **+1min** gombot.

Az időzítő beállításának módosítása

- 1. lépés** Nyomja meg:  funkciót.
- 2. lépés** Állítsa be az időzítési értéket.
- 3. lépés** Nyomja meg: **OK** funkciót.

A sütés alatt bármikor módosítható a beállított idő.

8. TARTOZÉKOK HASZNÁLATA



FIGYELMEZTETÉS!

Lásd a „Biztonság” című fejezetet.

8.1 Tartozékok behelyezése

Kizárólag megfelelő főzőedényeket és anyagokat használjon. Lásd a „Hasznos

javaslatok és tanácsok” c. fejezet „Mikrohullámú sütőben használható edények és anyagok” szakaszát.

Forgótányér készlet:

Mindig a forgótányér készleten készítse az ételeket.

Helyezze a tányérvezető görgőt a forgótányér-tengely köré. Helyezze az üveg forgótányért a tányérvezető görgőre.

Csak a készülékhez mellékelt forgótányér készletet használja.

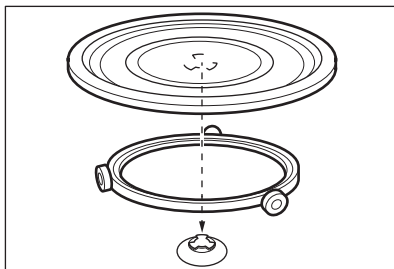

Grillrács készlet:

A grillrácsot lefele néző szilikon sapkákkal helyezze a forgótányérra.

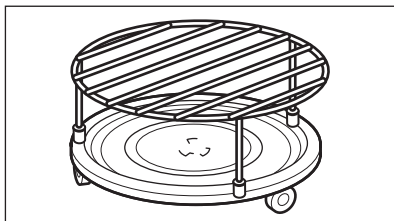



9. TOVÁBBI FUNKCIÓK

9.1 Hogyan mentheti: Kedvencek

Kedvenc beállításait, mint például a sütőfunkciót, a főzés időtartamát vagy a tisztítás funkciót eltárolhatja a készülék memóriájába. 3 kedvenc beállítás tárolható.



- 1. lépés** Kapcsolja be a készüléket.
- 2. lépés** Válassza ki a megfelelő beállítást.
- 3. lépés** Nyomja meg: . Válassza ezt: Kedvencek.
- 4. lépés** Válassza ezt: Aktuális beállítások mentése.
- 5. lépés** Nyomja meg a + gombot, hogy hozzáadja a beállítást a következők listájához: Kedvencek. Nyomja meg a **OK** gombot.

 - nyomja meg a beállítás visszaállításához.

 - nyomja meg a beállítás törléséhez.

9.2 Funkciózár

Ez a funkció megakadályozza a sütőfunkció véletlen megváltoztatását.

- 1. lépés** Kapcsolja be a készüléket.
- 2. lépés** Állítson be egy sütőfunkciót.
- 3. lépés**   - nyomja meg egyszerre a funkció bekapcsolásához.

A funkció kikapcsolásához ismétlje meg a 3. lépést.

9.3 Hűtőventilátor

Amikor a készülék üzemel, a hűtőventilátor automatikusan bekapcsol, hogy hűvösen

tartsa a készülék felületét. Amikor kikapcsolja a készüléket, a hűtőventilátor továbbra is működhet, amíg a készülék le nem hűl.

10. HASZNOS TANÁCSOK ÉS JAVASLATOK

10.1 Sütési javaslatok



A táblázatban szereplő hőmérsékleti értékek és sütési időtartamok csak tájékoztatóként szolgálnak. Ezek a receptektől, valamint a felhasznált összetevők minőségétől és mennyiségétől függenek.

Előfordulhat, hogy az új készülék az Ön korábbi készülékétől eltérően fog sütni. Az alábbi tanácsok a különféle ételekhez javasolt sütőfunkciókat és beállításokat tartalmazzák a különféle ételekhez.

Ha nem találja a beállításokat egy adott recepthez, akkor keressen hasonló ételt.

További sütési javaslatokért tekintse meg a weboldalunkon található sütési táblázatokat. A sütési tanácsok magtalálásához nézze meg a sütőtér elülső keretén található adattáblán szereplő termékszámot (PNC).

10.2 Javaslatok a mikrohullámú sütőhöz

Főzzünk!

Ne tegye az ételt közvetlenül a forgótányérra. Mindig mikrohullámú sütőben használható edényt helyezzen a készülékbe.

A főzőedényt a forgótányér közepére helyezze.

A túl forró vagy túl hideg edény/ételt eltörheti forgótányérját.

A kiolvasztási és főzési idő felénél fordítsa vagy keverje meg az ételt.

A folyékony ételeket időről időre keverje meg.

Tálalás előtt keverje meg az ételt.

Főzés és újramelegítés közben fedje le az ételt.

Italok melegítésekor tegyen egy kanalat a pohárba vagy üvegbe a jobb hőeloszlás érdekében.

Csomagolás nélkül tegye az ételt a készülékbe. A csomagolt készételeket kizárólag akkor lehet berakni a készülékbe, ha a csomagolás mikrohullámú sütőben használható (ezzel kapcsolatban olvassa el a csomagoláson levő ismertetőt).

Mikrohullámú főzés

Az ételt lefedve készítse. Az ételt fedő nélkül készítse, ha a felületét szeretné kérgessé tenni.

Túl magas teljesítményfokozat és túl hosszú időtartam esetén az étel túlfőhet. A túlmelegített étel kiszáradhat, eléghet vagy tüzet okozhat.

Ne használja a készüléket tojás vagy csiga saját héjában történő főzésére, mivel ezek felrobbanhatnak. Tükörtojás újramelegítése előtt lyukassza ki a tojássárgáját.

A héjas vagy bőrös ételeket főzés előtt szurkálja meg.

A zöldségeket vágja egyenlő darabokra.

A készülék kikapcsolása után vegye ki az ételt, és hagyja néhány percig pihenni, hogy a hő eloszlása egyenletes legyen.

Felolvasztás mikrohullámmal

Helyezze a fagyott, kicsomagolt ételt egy kicsi, felfordított tányérra, kiolvasztó állványra vagy műanyag szitára, amely alá helyezzen egy tálat, hogy ki tudjon folyni az olvadékvíz.





Ezt követően vegye ki a felolvasztott darabokat.

A zöldségek és gyümölcsök felolvasztás nélküli főzése magasabb mikrohullámú teljesítményfokozattal is végezhető.

10.3 Mikrohullámú sütőben használható főzőedények és anyagok

A mikrohullámú sütéshez kizárólag megfelelő főzőedényeket és anyagokat használjon. Segédletként használja az alábbi táblázatot.

Használat előtt ellenőrizze a főzőedények / anyagok műszaki jellemzőit.

A főzőedény anyaga				
Tűzálló üveg és porcelán, amelyben nincs fém, pl. hőálló üveg	✓	✓	✓	✓
Nem tűzálló üveg és porcelán, ezüst-, arany-, platina- vagy egyéb fémdíszítés nélkül	✓	X	X	X
Üveg, valamint tűz- és fagyálló anyagból készült üvegkerámia	✓	✓	✓	✓
Kerámia- és agyagedények kvarc- vagy fémkomponensek nélkül, illetve fémet is tartalmazó mázas edények	✓	✓	X	X
A kerámiából, porcelánból, agyagból vagy kőből készült főzőedényeken kis lyukak lehetnek, például a fogantyún vagy a mázolatlan talpon.	X	X	X	X
200 °C-ig hőálló műanyag	✓	✓	X	X
Karton, papír	✓	X	X	X
Mikrózható fólia	✓	X	X	X
Sütőfólia mikrohullámú sütőbe helyezhető zárószalaggal	✓	✓	X	X
Fémből készült, pl. zománczott vagy öntöttvas edények	X	X	✓	X
Fekete mázas vagy szilikonos sütőformák	X	X	✓	X
Főzőedények mikrohullámú sütővel való használatra, pl. crisp tál	X	✓	X	X
Grillrács készlet	X	X	✓	✓

10.4 Különböző ételekhez javasolt teljesítmény-beállítások

A táblázatban szereplő adatok csak útmutatásul szolgálnak.

800 - 1000 W



Pirítás a főzési folyamat elkezdésekor



Folyadékok melegítése

500 - 700 W



Zöldségek párolása



Rántotta sütése



Pörkölt lassú forralása



Rizs lassú forralása



Egytálételek melegítése



Mélyhűtött ételek felmelegítése és kiolvasztása

300-400 W



Sajt, csokoládé, vaj olvasztása



Érzékeny élelmiszerek sütése / melegítése



Sütés folytatása

100 - 200 W



Kenyér kiolvasztása



Gyümölcs és sütemény kiolvasztása



Sajt, tejszín, vaj kiolvasztása



Hús, hal kiolvasztása









Bébiétel melegítése







10.5 Ét elkészítési táblázatok a bevizsgáló intézetek számára

Információ a bevizsgáló intézetek számára

Tesztek az IEC szabványoknak megfelelően 60705.

Mikrohullámú funkció





	 POWER W	 kg		 perc	
Piskótateszta	600	0.475	Forgótányér készlet	5 - 7	-
Fasírt	500	0.9	Forgótányér készlet	18 - 20	-
Royale (sodó)	500	1	Forgótányér készlet	15 - 17	-

	 POWER W	 kg		 perc	
Hús kiolvasztása	200	0.5	Forgótányér készlet	8 - 9	-

Kombinált mikrohullám funkció

Használja a funkciót: Mikrohullámú grill.

Használja az alsó grillrácsot.

	 POWER W		 perc	
Burgonyafelfűjt, 1,1 kg	300	alacsony	30 - 35	-
Csirke, 1,1 kg	300	magas	30 - 35	Helyezze a húst kerek üvegedénybe.

11. ÁPOLÁS ÉS TISZTÍTÁS

FIGYELMEZTETÉS!

Lásd a „Biztonság” című fejezetet.

11.1 Megjegyzések a tisztítással kapcsolatban



Tisztítószer

A készülék előlapját csak meleg vízzel és enyhe tisztítószerrel, mikroszálas ronggyal tisztítsa.

A fémfelületeket háztartási tisztítószerekkel tisztítsa meg.

A szennyeződések enyhe mosogatószerrel távolítsa el.



Napi használat

A sütőteret minden használat után tisztítsa meg. A lerakódott zsír vagy egyéb maradvány tüzet okozhat.

Körültekintően tisztítsa meg a sütőtér tetejét az ételmaradványoktól és a zsírtól.

Ne tárolja az ételeket 20 percnél tovább a készülékben. Használat után kizárólag mikroszálas törlerönggyel törölje szárazra a készülék belsejét.



Tartozékok

Minden használat után tisztítsa és szárítsa meg a tartozékokat. Tisztítás előtt várja meg, hogy a forgótányér lehűljön. Fennáll a veszély, hogy a forgótányér eltörik. Kizárólag mikroszálas törlerönggyel, langyos vízzel és enyhe mosogatószerrel végezze a tisztítást. A tartozékokat tilos mosogatógépben tisztítani.

A tapadásmentes edény tartozékokat ne tisztítsa súroló hatású tisztítószerekkel vagy éles tárgyakkal.

12. HIBAELHÁRÍTÁS

FIGYELMEZTETÉS!

Lásd a „Biztonság” című fejezetet.

12.1 Mi a teendő, ha ...



A készülék nem kapcsol be vagy nem melegszik fel



Lehetséges ok

A készülék nincs csatlakoztatva az elektromos hálózathoz, vagy csatlakoztatása nem megfelelő.

Az óra nincs beállítva.

Az ajtó nem csukódik rendesen.

Leolvadt a biztosíték.

A készülék Gyerekzár be van kapcsolva.



Megoldás

Ellenőrizze, hogy a készülék megfelelően van-e csatlakoztatva az elektromos hálózathoz.

Állítsa be az órát, a részleteket lásd: Órafunkciók fejezet, Beállítás: Órafunkciók.

Teljesen zárja be az ajtót.

Ellenőrizze, hogy nem a biztosíték okozza-e a hibát. Ha a hiba többször előfordul, hívjon szakképzett villanyszerelőt.

Olvassa el a „Menü” c. fejezetben ezt az almenüt: Egyéb funkciók.



Alkotóelemek



Leírás

Kiégett az izzó.

A forgótányér készlet zajos.



Megoldás

Cserélje ki az izzót. A részletekért olvassa el az „Ápolás és tisztítás” fejezetben ezt a szakaszt: Hogyan cserélje: Lámpa.

Ételmaradék található a forgótányér készlet alatt.

12.2 Hogyan kezelje: Hibakódok

Szoftverhiba esetén a kijelzőn hibaüzenet látható.

Ebben a szakaszban az olyan hibák listáját láthatja, melyeket saját maga is képes kezelni.



Kód és leírás

F240, F439 - a kijelző érzékelőmezői nem működnek megfelelően.

F908 - a készülék rendszere nem tud csatlakozni a kezelőpanelhez.



Megoldás

Tisztítsa meg a kijelző felületét. Ügyeljen arra, hogy ne maradjon szennyeződés az érzékelőmezőkön.

Kapcsolja ki és be a készüléket.

12.3 A szerviz számára szükséges adatok

Ha nem talál megoldást egyedül a problémára, forduljon a márkakereskedőhöz vagy a hivatalos márkaszervizhez.

A márkaszerviz számára szükséges adatok az adattáblán találhatóak. Az adattábla a sütőtér elülső keretén található. Ne távolítsa el az adattáblát a készülék sütőterének keretéről.

Javasoljuk, hogy írja ide az adatokat:

Modell (Mod.)
Termékszám (PNC)
Sorozatszám (S.N.)

13. ENERGIAHATÉKONYSÁG

13.1 Energiatakarékosság

Gondoskodjon arról, hogy a készülék működése közben az ajtó legyen becsukva. Sütés közben ne nyissa ki túl gyakran a készülék ajtaját. Tartsa tisztán az ajtótomítést, és ügyeljen rá, hogy megfelelően legyen a helyére rögzítve.

Amikor lehetséges, kerülje a készülék előmelegítését.

Ha egyszerre több ételt készít, a sütések közötti szünet legyen a lehető legrövidebb.

Sütés kikapcsolt sütővilágítással

Sütés közben kapcsolja ki a sütővilágítást. Csak akkor kapcsolja be, amikor szükség van rá.

14. A MENÜ FELÉPÍTÉSE

14.1 Menü

Menüpont	Alkalmazás
Kedvencek	Kedvenc beállítások listázása.
Egyéb funkciók	A készülék konfigurációjának beállítására szolgál.
Beállítások	Beállítás
	Szerviz
	A készülék konfigurációjának beállítására szolgál.
	A szoftver verziószám és a konfiguráció megjelenítése.

14.2 Almenü ehhez: Egyéb funkciók

Almenü	Alkalmazás
Sütő világítás	A sütővilágítás be- és kikapcsolása.

Almenü	Alkalmazás
Gyerekszár	Megakadályozza a készülék véletlen bekapcsolását. Ha a beállítás be van kapcsolva, a(z) Gyerekszár szöveg jelenik meg a kijelzőn, amikor bekapcsolja a készüléket. A készülék használatához válassza ki a kód betűit ábécé sorrendben. Bekapcsolt kiegészítő funkció mellett is hozzáférhető az időzítő, a távirányítás és a sütővilágítás.
Idő Kijelzés	Az óra be- és kikapcsolása.
Digitális óra stílus	Az időkijelzés formátumának módosítása.

14.3 Almenü ehhez: Beállítás

Almenü	Leírás
Nyelv	Beállítja a készülék nyelvét.
Kijelző Fényerő	A kijelző fényerejének beállítása.
Nyomógomb Hang	Az érintőmezők hangjának be- és kikapcsolása. A hang elnémitása nem lehetséges a következőnél:  funkciót.
Figyelmeztető hangerő	A gombnyomások és jelzések hangerejének beállítása.
Pontos idő	A pontos idő és dátum beállítása.

14.4 Almenü ehhez: Szerviz

Almenü	Leírás
Demo üzemmód	Aktiváló / inaktiváló kód: 2468
Szoftver verzió	Szoftver verzióra vonatkozó információk.
Összes beállítás törlése	Visszaállítás gyári beállításokra.

15. EGYSZERŰ!

Az első használat előtt be kell állítania az alábbiakat:

Nyelv	Kijelző Fényerő	Nyomógomb Hang	Figyelmeztető hang-erő	Pontos idő
-------	-----------------	----------------	------------------------	------------

Ismerkedjen meg a kezelőpanelen és a kijelzőn található alapvető ikonokkal:

 Be / Ki	 Menü	 Kedvencek	 Időzítő	START / STOP
---	--	---	---	--------------

A készülék használatának megkezdése

MW gyors indítása	A mikrohullámú működést bármikor elindíthatja az alapértelmezett beállításokkal: 30 mp / 1000 W.	Nyomja meg:  funkciót.
--------------------------	--	---



melegítés / sütés
100 - 1000 W



sütés / piritás
intenzitás: alacsony / ma-
gas



sütés / piritás



folyadékok melegítése
800 - 1000 W



újramelegítés
300 - 700 W



kiolvasztás
100 - 200 W



olvasztás
100 - 400 W



pattogtatott kukorica készí-
tése
700 - 1000 W

A mikrohullámú beállításai

Mikrohullám tanácsok

**Mikrohullámú teljesít-
mény:
W**

**Maximális időtartam
perc**

100 - 500

60

>500

7

Főzés és újramelegítés közben fedje le az ételt.
A kiolvasztási és főzési idő felénél fordítsa vagy kever-
je meg az ételt.
Tegye a kanalat az edénybe, amikor folyadékot mele-
gít.
Csomagolás nélkül tegye az ételt a készülékbe (kivé-
ve, ha az mikrohullámálló).

Főzés elindítása

1. lépés



- a gomb megnyo-
másával kapcsolja
be a készüléket.

2. lépés



- válassza ki a funk-
ciót.

3. lépés

mp

- állítsa be a mikro-
hullámú teljesít-
ményt.

4. lépés

OK

- nyomja meg a
megerősítéshez.

5. lépés

START

- nyomja meg a fő-
zés elindításához.



A sütés időtartamának beállításához használja a gyors funkciókat

10% befejezési segéd

Használja a 10% befejezési segédet, hogy további idő-
tartamot adjon hozzá, amikor a főzési időből 10% ma-
radt fenn.

A sütési idő meghosszabbításához nyomja meg a
+1perc gombot.

16. KÖRNYEZETVÉDELMI TUDNIVALÓK

A  következő jelzéssel ellátott anyagokat
hasznosítsa újra. Újrahasznosításához tegye a
megfelelő konténerekbe a csomagolást.
Járuljon hozzá környezetünk és egészségünk
védelméhez, és hasznosítsa újra az
elektromos és elektronikus hulladékot. A 

tiltó szimbólummal ellátott készüléket ne
dobja a háztartási hulladék közé. Juttassa el
a készüléket a helyi újrahasznosító telepre,
vagy lépjen kapcsolatba a hulladékkezelésért
felelős hivatallal.

Benvenuto in AEG! Grazie per aver scelto di acquistare questo prodotto.



Ricevere consigli, scaricare i nostri opuscoli, eliminare eventuali anomalie, ottenere informazioni sull'assistenza e la riparazione:
www.aeg.com/support

Con riserva di modifiche.

INDICE

1. INFORMAZIONI DI SICUREZZA.....	229
2. ISTRUZIONI DI SICUREZZA.....	232
3. DESCRIZIONE DEL PRODOTTO.....	235
4. PANNELLO DEI COMANDI.....	236
5. PRIMA DEL PRIMO UTILIZZO.....	237
6. UTILIZZO QUOTIDIANO.....	238
7. FUNZIONI DEL TIMER.....	241
8. UTILIZZO DEGLI ACCESSORI.....	242
9. FUNZIONI AGGIUNTIVE.....	243
10. CONSIGLI E SUGGERIMENTI UTILI.....	244
11. PULIZIA E CURA.....	247
12. RISOLUZIONE DEI PROBLEMI.....	248
13. EFFICIENZA ENERGETICA.....	249
14. STRUTTURA DEL MENU.....	250
15. È SEMPLICE!.....	251
16. CONSIDERAZIONI SULL'AMBIENTE.....	252

1. ⚠ INFORMAZIONI DI SICUREZZA

Leggere attentamente le istruzioni fornite prima di installare e utilizzare l'apparecchiatura. I produttori non sono responsabili di eventuali lesioni o danni derivanti da un'installazione o un uso scorretti. Conservare sempre le istruzioni in un luogo sicuro e accessibile per poterle consultare in futuro.

1.1 Sicurezza di bambini e persone vulnerabili

- Quest'apparecchiatura può essere usata da bambini a partire da 8 anni di età e da adulti con capacità fisiche, sensoriali o mentali limitate o con scarsa esperienza e conoscenza sull'uso dell'apparecchiatura, solamente se sorvegliati o se istruiti relativamente all'utilizzo in sicurezza dell'apparecchiatura e se hanno compreso i rischi coinvolti.

I bambini che hanno meno di 8 anni e le persone con disabilità diffuse e complesse vanno tenuti lontani dall'elettrodomestico, a meno che non vi sia una supervisione continua.

- I bambini devono essere sorvegliati per assicurarsi che non giochino con l'apparecchiatura.
- Tenere gli imballaggi lontano dai bambini e smaltirli in modo adeguato.
- **AVVERTENZA:** L'elettrodomestico e le parti accessibili si riscaldano molto durante l'uso. Tenere i bambini e gli animali domestici lontani dall'apparecchiatura durante l'uso e durante il raffreddamento.
- Se l'elettrodomestico ha un dispositivo di sicurezza per i bambini sarà opportuno attivarlo.
- I bambini non devono eseguire interventi di pulizia e manutenzione sull'elettrodomestico senza essere supervisionati.

1.2 Avvertenze di sicurezza generali

- L'apparecchiatura è destinata solo alla cottura.
- Quest'apparecchiatura è progettata per un uso domestico singolo in un ambiente interno.
- Quest'apparecchiatura può essere utilizzata in uffici, camere d'albergo, camere di bed & breakfast, alloggi in agriturismi e altre sistemazioni simili in cui tale utilizzo non superi i livelli di utilizzo domestico (medi).
- L'installazione dell'apparecchiatura e la sostituzione dei cavideve essere effettuata unicamente da personale qualificato.
- Non utilizzare l'apparecchiatura prima di installarla nella struttura a incasso.
- Prima di ogni operazione di manutenzione, scollegare l'apparecchiatura dall'alimentazione elettrica.
- Se il cavo di alimentazione è danneggiato, deve essere sostituito dal produttore, da un centro di assistenza tecnica

autorizzato o da una persona qualificata per evitare situazioni di pericolo elettrico.

- **AVVERTENZA:** Assicurarsi che l'elettrodomestico sia spento prima di sostituire la lampadina per evitare la possibilità di scosse elettriche.
- **AVVERTENZA:** L'elettrodomestico e le parti accessibili si riscaldano molto durante l'uso. Prestare attenzione a non toccare le resistenze o la superficie della cavità dell'apparecchiatura.
- Utilizzare sempre guanti da forno per rimuovere o inserire accessori o pirofile.
- Usare esclusivamente il piatto girevole e il relativo supporto in dotazione con l'apparecchiatura.
- Non attivare la funzione Microonde quando l'apparecchiatura è vuota. Le parti metalliche all'interno della cavità possono generare scintille elettriche.
- I contenitori metallici per alimenti e bevande non sono ammessi durante la cottura a microonde. Questo requisito non è applicabile se il produttore specifica dimensioni e forma dei contenitori metallici adatti per la cottura a microonde.
- **AVVERTENZA:** Se lo sportello o le guarnizioni dello sportello sono danneggiate, l'apparecchiatura non deve essere messa in funzione finché non è stata riparata da una persona qualificata.
- **AVVERTENZA:** Qualsiasi intervento di manutenzione o riparazione che riguardi la rimozione di un coperchio che garantisca protezione contro l'esposizione all'energia del microonde deve essere eseguito solo da una persona qualificata.
- **AVVERTENZA:** Non riscaldare liquidi e altri alimenti in contenitori sigillati. Possono esplodere.
- Usare solo utensili adatti all'uso nei forni a microonde.
- Quando si riscaldano alimenti in recipienti di plastica o carta, controllare l'apparecchiatura per evitare il rischio d'incendio.

- L'apparecchiatura è destinata alla cottura di alimenti e bevande. L'asciugatura di alimenti o indumenti e il riscaldamento di cuscini riscaldanti, pantofole, spugne, panni umidi e simili può comportare il rischio di lesioni o incendio.
- Se viene emesso del fumo, spegnere o scollegare l'apparecchiatura e tenere la porta chiusa per spegnere le eventuali fiamme.
- Il riscaldamento a microonde di bevande può provocare un'ebollizione ritardata con fuoriuscita del liquido. Prestare attenzione quando si manipola il contenitore.
- I contenuti dei biberon e degli omogeneizzati devono essere mescolati o agitati e la temperatura deve essere controllata prima del consumo, per evitare ustioni.
- Le uova nel guscio e le uova sode non devono essere riscaldate nell'apparecchiatura in quanto potrebbero esplodere, anche dopo il termine del riscaldamento a microonde.
- L'apparecchiatura deve essere pulita regolarmente e devono essere rimossi eventuali residui di cibo.
- Non utilizzare vaporelle per pulire l'elettrodomestico.
- Non utilizzare detergenti abrasivi o raschietti di metallo per pulire il vetro dello sportello per non rigare la superficie e causare la rottura del vetro.
- La mancata pulizia dell'apparecchiatura può comportare un deterioramento della superficie che potrebbe influire negativamente sulla durata dell'apparecchiatura e comportare situazioni di pericolo.

2. ISTRUZIONI DI SICUREZZA

2.1 Installazione



AVVERTENZA!

L'installazione dell'apparecchiatura deve essere eseguita da personale qualificato.

- Rimuovere tutti i materiali di imballaggio.

- Non installare o utilizzare l'apparecchiatura se è danneggiata.
- Attenersi alle istruzioni fornite insieme all'apparecchiatura.
- Prestare sempre attenzione in fase di spostamento dell'apparecchiatura, dato che è pesante. Usare sempre i guanti di sicurezza e le calzature adeguate.

- Non tirare l'apparecchiatura per la maniglia.
- Installare l'apparecchiatura in un luogo sicuro e idoneo che soddisfi i requisiti di installazione.
- È necessario rispettare la distanza minima dalle altre apparecchiature.
- Prima di montare l'apparecchiatura controllare che la porta dell'apparecchio si apra senza limitazioni.
- L'apparecchiatura è dotata di un sistema di raffreddamento elettrico. Quest'ultimo funziona a corrente elettrica.
- L'unità a incasso deve soddisfare i requisiti di stabilità DIN 68930.

Altezza minima del mobiletto (mobiletto sotto all'altezza minima del piano di lavoro)	444 (460) mm
Larghezza del mobiletto	560 mm
Profondità del mobiletto	550 (550) mm
Altezza della parte anteriore dell'apparecchiatura	455 mm
Altezza della parte posteriore dell'apparecchiatura	440 mm
Larghezza della parte anteriore dell'apparecchiatura	595 mm
Larghezza della parte posteriore dell'apparecchiatura	559 mm
Profondità dell'apparecchiatura	567 mm
Profondità di incasso dell'apparecchiatura	546 mm
Profondità con porta aperta	882 mm
Dimensioni minime dell'apertura di ventilazione. Apertura collocata sul lato posteriore inferiore	560x20 mm
Lunghezza del cavo di alimentazione. Il cavo è collocato nell'angolo destro del lato posteriore	1500 mm
Viti di montaggio	3.5x25 mm

2.2 Collegamento elettrico

AVVERTENZA!

Rischio di incendio e scossa elettrica.

- Tutti i collegamenti elettrici devono essere realizzati da un elettricista qualificato.
- L'apparecchiatura deve disporre di una messa a terra.
- Verificare che i parametri sulla targhetta siano compatibili con le indicazioni elettriche dell'alimentazione.
- Utilizzare sempre una presa elettrica con contatto di protezione correttamente installata.
- Non utilizzare prese multiple e prolunghe.
- Accertarsi di non danneggiare la spina e il cavo. Qualora il cavo elettrico debba essere sostituito, l'intervento dovrà essere effettuato dal nostro Centro di Assistenza autorizzato.
- Evitare che i cavi entrino a contatto o si trovino vicino alla porta dell'apparecchiatura o sulla nicchia sotto all'apparecchiatura, in particolare quando il dispositivo è in funzione o la porta è calda.
- I dispositivi di protezione da scosse elettriche devono essere fissati in modo tale da non poter essere disattivati senza l'uso di attrezzi.
- Inserire la spina di alimentazione nella presa solo al termine dell'installazione. Verificare che la spina di alimentazione rimanga accessibile dopo l'installazione.
- Nel caso in cui la spina di corrente sia allentata, non collegarla alla presa.
- Non tirare il cavo di alimentazione per scollegare l'apparecchiatura. Tirare sempre dalla spina.
- Servirsi unicamente di dispositivi di isolamento adeguati: interruttori automatici, fusibili (quelli a tappo devono essere rimossi dal portafusibile), sganciatori per correnti di guasto a terra e relè.
- L'impianto elettrico deve essere dotato di un dispositivo di isolamento che consenta di scollegare l'apparecchiatura dalla presa di corrente a tutti i poli. Il dispositivo di isolamento deve avere una larghezza dell'apertura di contatto non inferiore ai 3 mm.

- La dotazione standard dell'apparecchiatura al momento della fornitura prevede una spina e un cavo di rete.

2.3 Utilizzo:

AVVERTENZA!

Rischio di lesioni, ustioni, scosse elettriche o esplosioni.

- Non modificare le specifiche tecniche dell'apparecchiatura.
- Assicurarsi che le aperture di ventilazione non siano bloccate.
- Non lasciare l'elettrodomestico incustodito durante il funzionamento.
- Spegnerlo l'elettrodomestico dopo ogni utilizzo.
- Prestare attenzione in fase di apertura dello sportello dell'elettrodomestico, quando quest'ultimo è in funzione. Può esservi un rilascio di aria calda.
- Non accendere l'elettrodomestico con le mani bagnate o quando è a contatto con l'acqua.
- Non esercitare pressione sullo sportello aperto.
- Non utilizzare l'elettrodomestico come superficie di lavoro o come superficie di deposito.
- Aprire lo sportello dell'elettrodomestico attentamente. L'utilizzo di ingredienti con alcol può provocare una miscela di alcol e aria.
- Non lasciare scintille o fiamme libere a contatto con l'elettrodomestico quando si apre lo sportello.
- Non appoggiare o tenere liquidi o materiali infiammabili, né oggetti facilmente infiammabili sull'apparecchiatura, al suo interno o nelle immediate vicinanze.
- Non usare la funzione microonde per preriscaldare l'apparecchiatura.

AVVERTENZA!

Vi è il rischio di danneggiare l'apparecchiatura.

- Per evitare danni o lo scolorimento dello smalto:

- Non collocare la pellicola di alluminio direttamente sul fondo della cavità dell'elettrodomestico.
- Non versare acqua direttamente all'interno dell'elettrodomestico caldo.
- Non conservare piatti e alimenti umidi all'interno dell'elettrodomestico dopo aver terminato la cottura.
- Prestare attenzione in fase di rimozione o installazione degli accessori.

- Lo scolorimento dello smalto o dell'acciaio inox non influisce sulle prestazioni dell'elettrodomestico.
- Eseguire sempre la cottura con lo sportello dell'apparecchiatura chiuso.
- Se l'apparecchiatura si trova dietro a un pannello anteriore (ad es. una porta), assicurarsi che questo non sia mai chiuso quando l'apparecchiatura è in funzione. Calore e umidità possono accumularsi sul retro di un pannello chiuso causando danni all'apparecchiatura, all'alloggiamento o al pavimento. Dopo l'uso non chiudere il pannello dell'armadio finché l'apparecchiatura non si è completamente raffreddata.

2.4 Pulizia e cura

AVVERTENZA!

Rischio di lesioni, di incendio o di danni all'apparecchiatura.

- Prima di eseguire qualunque intervento di manutenzione, spegnere l'apparecchiatura ed estrarre la spina dalla presa.
- Controllare che l'apparecchiatura sia fredda. Vi è il rischio che i pannelli in vetro si rompano.
- Sostituire immediatamente i pannelli in vetro della porta nel caso in cui siano danneggiati. Contattare il Centro Assistenza Autorizzato.
- Prestare attenzione quando si rimuove la porta dall'apparecchio. La porta è pesante!
- Assicurarsi che la cavità, il piatto girevole e la porta siano asciutte dopo ogni utilizzo. Il vapore prodotto durante il funzionamento dell'apparecchiatura crea una condensa sulle pareti della cavità e potrebbe causarne la corrosione.

- Pulire regolarmente l'elettrodomestico per evitare il deterioramento dei materiali che compongono la superficie.
- I residui di grasso e di alimenti all'interno dell'elettrodomestico possono causare incendi e archi elettrici quando è attivata la funzione microonde.
- Pulire l'apparecchiatura con un panno inumidito e morbido. Utilizzare solo detersivi neutri. Non usare prodotti abrasivi, spugnette abrasive, solventi od oggetti metallici.
- Se si utilizza uno spray per il forno, seguire attentamente le istruzioni di sicurezza sulla confezione.

2.5 Illuminazione interna

⚠ AVVERTENZA!

Pericolo di scossa elettrica.

- Per quanto riguarda la lampada o le lampade all'interno di questo prodotto e le lampade di ricambio vendute separatamente: Queste lampade sono destinate a resistere a condizioni fisiche estreme negli elettrodomestici, come temperatura, vibrazioni, umidità, o sono destinate a segnalare informazioni sullo stato operativo dell'apparecchio. Non sono destinate ad essere utilizzate in altre

- applicazioni e non sono adatte per l'illuminazione di ambienti domestici.
- Questo prodotto contiene una sorgente luminosa di classe di efficienza energetica G.
- Servirsi unicamente di lampadine con le stesse specifiche tecniche .

2.6 Assistenza

- Per far riparare l'apparecchiatura, rivolgersi a un Centro di Assistenza Autorizzato.
- Utilizzare solo ricambi originali.

2.7 Smaltimento

⚠ AVVERTENZA!

Rischio di lesioni o soffocamento.

- Contattare le autorità locali per ricevere informazioni su come smaltire correttamente l'apparecchiatura.
- Staccare la spina dall'alimentazione elettrica.
- Tagliare il cavo elettrico dell'apparecchiatura e smaltirlo.
- Togliere il blocco porta per evitare che bambini, o animali restino intrappolati nell'apparecchiatura.

3. DESCRIZIONE DEL PRODOTTO

3.1 Panoramica generale

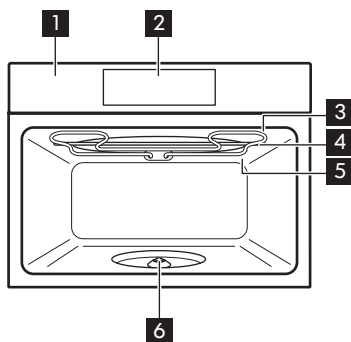

- 1** Pannello dei comandi
- 2** Display
- 3** Resistenza
- 4** Generatore microonde
- 5** Lampadina
- 6** Albero turntable

3.2 Accessori

Kit turntable

Per preparare cibi.

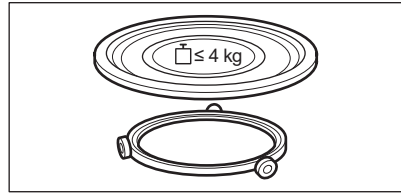

Set griglia per il grill

Per grigliare.

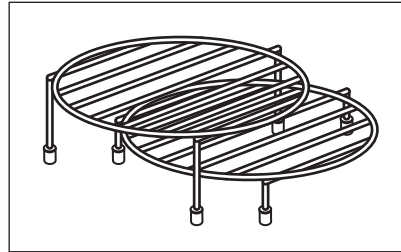

4. PANNELLO DEI COMANDI

4.1 Panoramica del pannello di controllo

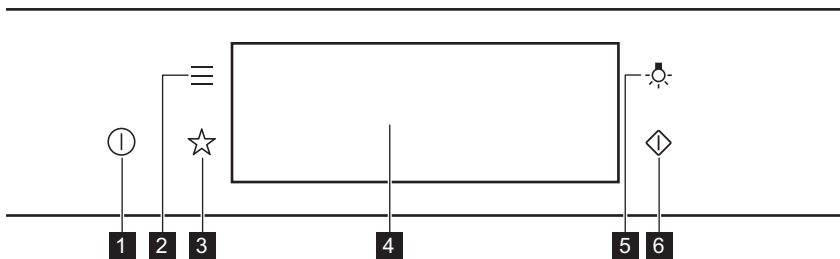

1	ON / OFF	Tenere premuto per accendere e spegnere l'apparecchiatura.
2	Menu	Elenca le funzioni dell'apparecchiatura.
3	Preferiti	Elenca le impostazioni preferite.
4	Display	Mostra le impostazioni correnti dell'apparecchiatura.
5	Interruttore lampadina	Per accendere e spegnere la lampadina.
6	Avvio rapido del microonde	Per accendere la funzione microonde (1000 W e 30 secondi).



Premere

Toccare la superficie con la punta del dito.



Spostare

Far scivolare la punta della dita sulla superficie.



Tenere premuto

Toccare la superficie per 3 secondi.

4.2 Display

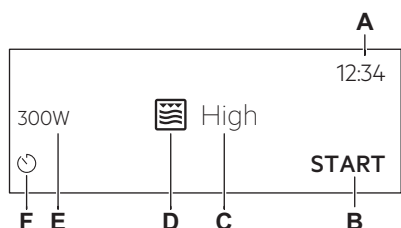

Dopo l'accensione, il display mostra la schermata principale con la funzione e l'intensità predefinita del grill.

- A. Imposta ora
- B. START/STOP
- C. Intensità del grill
- D. Funzioni cottura
- E. Potenza microonde
- F. Timer

Spie display

Indicatori di base - per spostarsi sul display.

OK

Per confermare la selezione / l'impostazione.



Per tornare indietro di un livello nel menu.



Per annullare l'ultima azione.



Per attivare o disattivare le opzioni.

Indicatori funzione **Suono allarme** - al termine del tempo di cottura impostato, viene emesso un segnale acustico.



La funzione è attiva.



La funzione è attiva.
La cottura si arresta automaticamente.



Il suono allarme è disattivato.

Spie timer



Per annullare l'impostazione.

5. PRIMA DEL PRIMO UTILIZZO

⚠ AVVERTENZA!

Fare riferimento ai capitoli sulla sicurezza.

5.1 Pulizia iniziale



Passaggio 1

Rimuovere gli accessori dall'apparecchiatura.

Passaggio 2

Pulire l'apparecchiatura e gli accessori solo con un panno in microfibra imbevuto di acqua tiepida e detergente delicato.

Passaggio 3

Posizionare gli accessori nell'apparecchiatura.

5.2 Prima connessione

Il display mostra un messaggio di benvenuto dopo la prima connessione.

È necessario impostare: Lingua, Luminosità, Volume toni, Volume acustico, Imposta ora.

6. UTILIZZO QUOTIDIANO

AVVERTENZA!

Fare riferimento ai capitoli sulla sicurezza.

Non si tratta di anomalie di funzionamento, considerando la funzione in corso.

6.1 Come impostare la funzione: Grill + Microonde, Grill

L'apparecchiatura può emettere dei rumori quando si usa la funzione: Grill + Microonde.

Impostazione della funzione: Grill + Microonde

Passaggio 1 Inserire la griglia bassa per il grill.

Passaggio 2 Accendere l'apparecchiatura. Il display mostra la funzione cottura predefinita.

Passaggio 3 Premere il simbolo della funzione cottura per accedere al sottomenu.

Passaggio 4 Selezionare la funzione: . Premere: OK.

Passaggio 5 Selezionare il livello di intensità del grill.

Funzione	Livello di intensità grill
----------	----------------------------

Lo	Basso
----	-------

Hi	Alto
----	------

Impostazione della funzione:Grill + Microonde

Passaggio 6 Premere: OK.

Passaggio 7 Premere: START .

STOP - premi per spegnere l'apparecchiatura.

Passaggio 8 Spegner l'elettrodomestico.

La potenza del microonde è limitata a 500 W quando si utilizza la funzione:Grill + Microonde.

Impostazione della funzione:Grill

Passaggio 1 Inserire la griglia alta.

Passaggio 2 Accendere l'apparecchiatura. Il display mostra la funzione cottura predefinita.

Passaggio 3 Premere il simbolo della funzione cottura per accedere al sottomenu.

Passaggio 4 Selezionare la funzione: . Premere: OK.

Passaggio 5 Premere: START .

STOP - premere per disattivare la funzione.

Passaggio 6 Spegner l'elettrodomestico.

6.2 Come impostare: Funzioni microonde

Passaggio 1 Accendere l'apparecchiatura.

Passaggio 2 Premere il simbolo della funzione cottura per accedere al sottomenu.

Passaggio 3 Selezionare la funzione di cottura a microonde e premere: OK. Il display mostra: potenza microonde.

Passaggio 4 Impostare: potenza microonde. Premere: OK.

Passaggio 5 Premere: START .

STOP - premere per disattivare la funzione.

Passaggio 6 Spegner l'elettrodomestico.

Il tempo massimo delle funzioni microonde dipende dalla potenza impostata del microonde:

POTENZA MICROONDE W	TEMPO MASSIMO min
100 - 500	59:55
> 500	7

 Se si apre la porta, la funzione si interrompe. Per riavviare, premere START .

6.3 Istruzioni d'uso: Avvio rapido del microonde



Passaggio 1 Tenere premuto: . Il microonde funziona per 30 secondi.

Passaggio 2 Per allungare il tempo di cottura:
Premere sul valore tempo in esecuzione per accedere alle impostazioni sul tempo. Impostare la durata della cottura. Premere **+30 s.**

Il microonde può essere acceso in qualsiasi momento con: Avvio rapido del microonde.

6.4 Funzioni cottura



STANDARD

Funzione cottura	Applicazione
 Grill	Per grigliare alimenti di ridotto spessore e tostare il pane.
 Grill + Microonde	Per cuocere gli alimenti in un tempo breve e rosolarli. È possibile impostare 2 livelli di intensità del grill: bassa e alta.
 Microonde	Riscaldamento, cottura, gamma di potenza: 100 - 1000 W

MICROONDE

Funzione cottura	Applicazione
 Scongelamento	Scongelamento di carne, pesce, torte, gamma di potenza: 100 - 200 W

Funzione cottura	Applicazione
 Sciogliere	Fusione di cioccolato e burro, gamma di potenza: 100 - 400 W

Funzione cottura	Applicazione
 Riscaldare	Riscaldamento di pasti pronti e alimenti delicati, gamma di potenza: 300 - 700 W
 Funzione popcorn	Preparazione di popcorn, gamma di potenza: 700 - 1000 W

Funzione cottura	Applicazione
 Liquido	Riscaldamento di bevande e zuppe, gamma di potenza: 800 - 1000 W

7. FUNZIONI DEL TIMER

7.1 Descrizione funzioni orologio

Funzione Orologio	Applicazione
Tempo di cottura	Per impostare la durata della cottura. Il massimo è 23 ore 59 min.
Operazione finale	Per impostare cosa succede quando il timer interrompe il conteggio.
Prolunga il tempo	Per prolungare il tempo di cottura.
Promemoria	Per l'impostazione di un conto alla rovescia. Il massimo è 23 h 59 min. Questa funzione non ha nessun effetto sul funzionamento dell'apparecchiatura.

7.2 Come impostare: Funzioni Orologio

Come impostare l'orologio

Passaggio 1	Accendere il forno.
Passaggio 2	Premere: Imposta ora.
Passaggio 3	Impostare l'ora. Premere: OK .

Come impostare il tempo di cottura

Passaggio 1	Scegliere la funzione cottura.
Passaggio 2	Premere:  .
Passaggio 3	Impostare l'ora. Premere: OK .

Come scegliere l'opzione di fine

Passaggio 1	Scegliere la funzione cottura.
--------------------	--------------------------------

Come scegliere l'opzione di fine

Passaggio 2 Premere: 

Passaggio 3 Impostare la durata della cottura.

Passaggio 4 Premere: ● ● ● .

Passaggio 5 Premere: Operazione finale.

Passaggio 6 Scegliere il preferito: Operazione finale.

Passaggio 7 Premere: **OK**. Ripetere l'azione fino a quando il display non visualizza la schermata principale.

Come aumentare il tempo di cottura

Quando rimane il 10% del tempo di cottura e gli alimenti sembrano non essere cotti sarà possibile aumentare il tempo di cottura. Sarà inoltre possibile modificare la funzione cottura.

Premere **+1min** per aumentare il tempo di cottura.

Come modificare le impostazioni timer

Passaggio 1 Premere: 

Passaggio 2 Impostare il valore del timer.

Passaggio 3 Premere: **OK**.

Sarà possibile impostare il tempo modificato in fase di cottura, in qualsiasi momento.

8. UTILIZZO DEGLI ACCESSORI

AVVERTENZA!

Fare riferimento ai capitoli sulla sicurezza.

8.1 Inserimento di accessori

Usare unicamente pentole e padelle e materiale adeguato. Si rimanda al capitolo "Consigli e Suggestimenti", stoviglie e materiali adatti per essere usati nel microonde.

Kit turntable:

Cucinare sempre il cibo sul kit per il piatto girevole.

Posizionare la guida a rulli attorno all'albero del piatto girevole. Posizionare il piatto girevole in vetro sulla guida con rulli.

Utilizzare esclusivamente il piatto girevole fornito in dotazione con l'apparecchiatura.

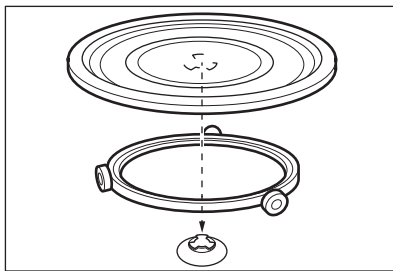

Set griglia per il grill:

Collocare la griglia per il grill con i tappi in silicone rivolti verso il basso sul piatto girevole.

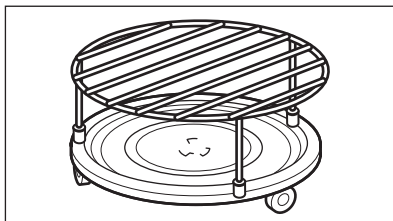

9. FUNZIONI AGGIUNTIVE

9.1 Come salvare: Preferiti

È possibile salvare le impostazioni preferite, come la funzione cottura, il tempo di cottura o la funzione di pulizia. È possibile salvare 3 impostazioni preferite.

Passaggio 1 Accendere l'apparecchiatura.

Passaggio 2 Selezionare l'impostazione preferita.

Passaggio 3 Premere: . Selezionare: Preferiti.

Passaggio 4 Selezionare: Salva impostazioni correnti.

Passaggio 5 Premere + per aggiungere l'impostazione all'elenco di: Preferiti. Premere **OK**.

 - premere per ripristinare l'impostazione.

 - premere per annullare l'impostazione.

9.2 Blocco tasti

Questa funzione evita che si cambi per sbaglio la funzione cottura.

Passaggio 1 Accendere l'apparecchiatura.

Passaggio 2 Imposta una funzione di cottura.

Passaggio 3   - premere contemporaneamente per attivare la funzione.

Per disattivare la funzione, ripetere il passaggio 3.

9.3 Ventola di raffreddamento

Quando l'apparecchiatura è in funzione, la ventola di raffreddamento si attiva in modo automatico per raffreddare le superfici. Dopo

aver spento l'apparecchiatura, la ventola di raffreddamento continua a funzionare finché l'apparecchiatura non si è raffreddata.

10. CONSIGLI E SUGGERIMENTI UTILI

10.1 Consigli di cottura



La temperatura e i tempi di cottura specificati nelle tabella sono valori indicativi. Dipendono dalle ricette, dalla qualità e quantità degli ingredienti utilizzati.

La nuova apparecchiatura può cuocere in modo differente rispetto all'apparecchiatura posseduta in precedenza. I suggerimenti seguenti riportano le funzioni cottura e le impostazioni consigliate per il tempo di cottura per tipi di alimenti specifici.

Qualora non si trovino le impostazioni per una ricetta speciale, cercarne una simile.

Per ulteriori informazioni sulla cottura rimandiamo alle tabelle di cottura sul nostro sito web. Per trovare i Suggerimenti di Cottura, controllare il numero PNC sulla targhetta dei dati sul telaio anteriore della cavità dell'apparecchiatura.

10.2 Consigli per l'uso del microonde

Cuciniamo!

Non collocare gli alimenti direttamente sul piatto girevole. Utilizzare sempre pentole per microonde.

Posizionare la pentola al centro del piatto girevole.

Il contatto con oggetti troppo caldi o troppo freddi può rompere il piatto girevole.

Mescolare il cibo a metà cottura o a metà scongelamento/tempo di cottura.

Mescolare di tanto in tanto i piatti liquidi.

Mescolare gli alimenti prima di servirli.

Coprire gli alimenti da cucinare e riscaldare.

Mettere il cucchiaino nella bottiglia o nel bicchiere quando si riscaldano le bevande al

fine di garantire una migliore distribuzione del calore.

Mettere gli alimenti nell'apparecchiatura senza imballaggio. I pasti pronti confezionati possono essere messi nell'apparecchiatura solo se la loro confezione è idonea a questo scopo (controllare le informazioni sulla confezione).

Cottura al microonde

Cucinare il cibo coperto. Cuocere senza coperchio solo se si vuole che si formi una crosta.

Non cuocere eccessivamente i piatti impostando la potenza e il tempo troppo elevati. Gli alimenti si possono seccare, bruciare o prendere fuoco.

Non usare l'apparecchiatura per cuocere le uova o le lumache con il guscio, poiché potrebbero esplodere. Forare il tuorlo di un uovo fritto prima di riscaldarlo.

Forare diverse volte gli alimenti con la pelle o la buccia prima della cottura.

Tagliare le verdure in pezzi di dimensioni simili.

Dopo aver spento l'apparecchiatura, estrarre gli alimenti e lasciarli riposare per alcuni minuti per consentire una distribuzione uniforme del calore.

Scongelamento nel microonde

Sistemare gli alimenti congelati e senza involucro su un piccolo piatto capovolto posto

sopra un contenitore o una griglia di scongelamento o un colino in plastica, cosicché possa fuoriuscire il liquido di scongelamento.





Successivamente estrarre le parti scongelate.





Si può usare una potenza del microonde maggiore per cuocere frutta e verdura senza doverle scongelare prima.

10.3 Pentole e materiali adatti per un uso in microonde

Per il microonde usare solo tegami e materiali adeguati. Usare la seguente tabella come riferimento.

Controllare le specifiche delle pentole/del materiale prima dell'uso.

Pentole / Materiale					
Vetro e porcellana termoresistente (senza componenti metallici, ad es. vetro a prova di calore)	✓	✓	✓	✓	✓
Vetro e porcellana non resistente al fuoco senza applicazioni o decorazioni in argento, oro, platino o metallo	✓	X	X	X	X
Vetro e vetroceramica in materiale resistente al fuoco / al gelo	✓	✓	✓	✓	✓
Articoli in ceramica e terracotta, senza componenti al quarzo o componenti metalliche e smalti che contengono metallo	✓	✓	X	X	X
Ceramica, porcellana e oggetti di terracotta con parte inferiore non in vetro o con fori piccoli, ad esempio sulle maniglie	X	X	X	X	X
Plastica termoresistente fino a 200 °C	✓	✓	X	X	X
Cartoncino, carta	✓	X	X	X	X
Pellicola trasparente da microonde	✓	X	X	X	X
Sacchetti di cottura con chiusura adatta alle microonde	✓	✓	X	X	X

Pentole / Materiale				
Piatti per arrosto in metallo, ad es. smalto, ghisa	X	X	✓	X
Teglie laccate in nero o rivestite in silicone	X	X	✓	X
Pentole che possono essere usate in microonde, ad esempio piatto crisp	X	✓	X	X
Set griglia per il grill	X	X	✓	✓

10.4 Impostazioni di potenza consigliate per diverse tipologie di cibo

I dati riportati nella tabella sono puramente indicativi.

800 - 1.000 W



Rosolatura all'inizio del processo di cottura



Riscaldamento di liquidi

500 - 700 W



Cottura delle verdure



Cottura di piatti con uova



Sobbollimento stufato



Sobbollimento di riso



Riscaldamento di piatti unici



Scongelamento e riscaldamento di alimenti congelati

300 - 400 W



Sciogliere formaggio, cioccolato, burro



Cottura /Riscaldamento di alimenti delicati



Cottura continua

100 - 200 W



Scongelamento di pane



Scongelamento di frutta e torte



Scongelamento di formaggio, panna, burro



Scongelamento di carne, pesce









Riscaldamento di alimenti per neonati

10.5 Tabelle di cottura per gli istituti di test

Informazioni per gli istituti di test

Test in conformità alla norma IEC 60705.



Funzione microonde

					
	W	kg		min	
Pan di Spagna	600	0.475	Kit turntable	5 - 7	-
Polpettone	500	0.9	Kit turntable	18 - 20	-
Crema pasticcera cotta	500	1	Kit turntable	15 - 17	-
Scongelamento carne	200	0.5	Kit turntable	8 - 9	-

Funzione combi microonde

Utilizzare la funzione: Grill microonde.

Usare la griglia per il grill inferiore.

				
	W		min	
Patate gratinate, 1,1 kg	300	basso	30 - 35	-
Pollo, 1,1 kg	300	alto	30 - 35	Mettere la carne nel contenitore rotondo in vetro.

11. PULIZIA E CURA

AVVERTENZA!

Fare riferimento ai capitoli sulla sicurezza.

11.1 Note sulla pulizia



Agenti di pulizia

Pulire la parte anteriore dell'apparecchiatura solo con un panno in microfibra imbevuto di acqua tiepida e detergente delicato.

Servirsi di una soluzione detergente per pulire le superfici metalliche.

Pulire le macchie con un detergente delicato.



Uso quotidiano

Pulire la cavità dopo ogni utilizzo. L'accumulo di grasso o di altri residui potrebbe causare un incendio.
Pulire attentamente la parte superiore dell'apparecchiatura rimuovendo i residui di cibo e grasso.

Non lasciare le vivande nell'apparecchiatura per più di 20 minuti. Asciugare la cavità dopo ogni utilizzo solo con un panno in microfibra.



Accessori

Pulire tutti gli accessori dopo ogni utilizzo e lasciarli asciugare. Prima della pulizia, attendere che il piatto girevole sia freddo. Vi è il rischio che il piatto girevole si rompa. Utilizzare solo un panno in microfibra imbevuto di acqua tiepida e un detergente delicato. Non pulire gli accessori in lavastoviglie.

Non pulire gli accessori anti-aderenti con agenti abrasivi o oggetti appuntiti.

12. RISOLUZIONE DEI PROBLEMI



AVVERTENZA!

Fare riferimento ai capitoli sulla sicurezza.

12.1 Cosa fare se...



L'apparecchiatura non si accende o non si riscalda



Causa possibile

L'elettrodomestico non è collegato a una fonte di alimentazione elettrica o non è collegato correttamente.

L'orologio non è impostato.

La porta non è chiusa correttamente.

È saltato il fusibile.

L'apparecchiatura Sicurezza bambini è accesa.



Soluzione

Accertarsi che l'elettrodomestico sia collegato correttamente all'alimentazione elettrica.

Impostare l'orologio, per i dettagli fare riferimento a Funzioni Orologio capitolo, Come impostare: Funzioni Orologio.

Chiudere completamente lo sportello.

Assicurarsi che il fusibile sia la causa del problema. Qualora il problema si ripresenti, contattare un elettricista qualificato.

Rimandiamo al capitolo "Menu", Sottomenu per: Opzioni.



Componenti



Descrizione

La lampadina è bruciata.

Il kit turntable fa rumore.



Soluzione

Sostituire la lampadina, per ulteriori dettagli rimandiamo al capitolo "Pulizia e cura". Come effettuare la sostituzione: Lampadina.

Sotto il kit turntable ci sono residui di cibo.

12.2 Come gestire: Codici di errore

Quando si verifica un errore software, il display mostra un messaggio di errore.

In questa sezione verrà presentato un elenco dei problemi che è possibile gestire autonomamente.



Codice e descrizione

F240, F439 - i campi touch sul display non funzionano correttamente.

F908 - il sistema dell'apparecchiatura non si può collegare al pannello di controllo.



Soluzione

Pulire la superficie del display. Verificare che non ci sia sporcizia sui campi touch.

Accendere e spegnere dell'apparecchiatura.

12.3 Dati dell'Assistenza

Qualora non sia possibile trovare una soluzione al problema, contattare il rivenditore o un Centro di assistenza autorizzato.

Le informazioni necessarie per il Centro Assistenza si trovano sulla targhetta dei dati. La targhetta si trova sul telaio anteriore della cavità dell'apparecchiatura. Non rimuovere la

targhetta dei dati dalla cavità dell'apparecchiatura.

Consigliamo di annotare i dati qui:

Modello (Mod.)
Codice prodotto (PNC)
Numero di serie (S.N.)

13. EFFICIENZA ENERGETICA

13.1 Risparmio energetico

Assicurarsi che la porta dell'apparecchiatura sia chiusa quando l'apparecchiatura è in funzione. Non aprire troppo spesso la porta durante la cottura. Tenere pulita la guarnizione della porta e assicurarsi che sia ben fissata nella posizione corretta.

Ove possibile, non pre-riscaldare l'apparecchiatura prima della cottura.

Ridurre quanto più possibile gli intervalli fra le diverse operazioni di cottura quando vengono preparati più piatti contemporaneamente.

Cottura con lampada spenta

Spegnere la lampada in fase di cottura. Accenderla solo quando è necessario.

14. STRUTTURA DEL MENU

14.1 Menu

Voce menu		Applicazione
Preferiti		Elenca le impostazioni preferite.
Opzioni		Per impostare la configurazione dell'apparecchiatura.
Impostazioni	Configurazione	Per impostare la configurazione dell'apparecchiatura.
	Assistenza tecnica	Mostra la versione del software e la configurazione.

14.2 Sottomenu per: Opzioni

Sottomenu	Applicazione
Luce forno	Accensione e spegnimento della lampada.
Sicurezza bambini	Previene l'attivazione accidentale dell'apparecchiatura. Quando l'opzione è attiva, il testo Sicurezza bambini appare sul display all'accensione dell'apparecchiatura. Per abilitare l'uso dell'apparecchiatura, scegliere le lettere del codice in ordine alfabetico. L'accesso al timer, all'operazione da remoto e alla lampadina è disponibile con l'opzione attiva.
Visualizza ora	Accende e spegne l'orologio.
Visualizzazione orario digitale	Cambia il formato dell'indicazione oraria visualizzata.

14.3 Sottomenu per: Configurazione

Sottomenu	Descrizione
Lingua	Imposta la lingua dell'apparecchiatura.
Luminosità	Imposta la luminosità del display.
Volume toni	Attiva e disattiva il tono dei tasti a sfioramento. Non è possibile disattivare i segnali acustici per: ①.
Volume acustico	Imposta il volume delle tonalità e dei segnali dei tasti.
Imposta ora	Imposta l'ora e la data attuali.

14.4 Sottomenu per: Assistenza tecnica

Sottomenu	Descrizione
Modalità demo	Codice di attivazione/disattivazione: 2468
Versione software	Informazioni sulla versione software.

Sottomenu	Descrizione
Ripristino impostazioni iniziali di fabbrica	Ripristina le impostazioni di fabbrica.

15. È SEMPLICE!

Prima di iniziare a usare il dispositivo sarà necessario impostare:

Lingua Luminosità Volume toni Volume acustico Imposta ora

Acquisire familiarità con le icone di base sul pannello di controllo e sul display:

 ON / OFF
  Menu
  Preferiti
  Timer
 START / STOP

Iniziare a utilizzare l'apparecchiatura

Avvio rapido MW Avviare il microonde in qualsiasi momento con le impostazioni predefinite: 30 sec / 1000 W. Premere: .



riscaldamento / cottura
100 - 1000 W



cottura / rosolatura
intensità: bassa / alta



cottura / rosolatura



riscaldamento di liquidi
800 - 1000 W



riscaldare
300 - 700 W



scongelamento
100 - 200 W



scioglimento
100 - 400 W



preparazione di popcorn
700 - 1000 W

Impostazioni del forno a microonde

Suggerimenti per il microonde

Potenza microonde:
W

Tempo massimo
min

100 - 500

60

>500

7

Coprire gli alimenti da cucinare e riscaldare. Mescolare il cibo a metà cottura o a metà scongelamento/tempo di cottura. Collocare il cucchiaino nel piatto durante il riscaldamento di liquidi. Mettere gli alimenti nell'apparecchiatura senza imballaggio (solo adatto a microonde).

Avviare la cottura

Passaggio 1

Passaggio 2

Passaggio 3

Passaggio 4

Passaggio 5



- premere per accendere l'apparecchiatura.



- selezionare la funzione.

sec

- impostare la potenza del microonde.

OK

- premere per confermare.

START

- premere per avviare il processo di cottura.

Usare le funzioni rapide per impostare il tempo di cottura necessario

Funzione Finish Assist 10%

Usare la Funzione Finish Assist 10% per aggiungere ulteriore tempo quando rimane il 10% del tempo di cottura.

Per allungare il tempo di cottura, premere **+1min.**

16. CONSIDERAZIONI SULL'AMBIENTE

Riciclare i materiali con il simbolo . Buttare l'imballaggio negli appositi contenitori per il riciclaggio. Aiutare a proteggere l'ambiente e la salute umana e a riciclare rifiuti derivanti da apparecchiature elettriche ed elettroniche. Non smaltire le apparecchiature che riportano

il simbolo  insieme ai normali rifiuti domestici. Portare il prodotto al punto di riciclaggio più vicino o contattare il comune di residenza.

Добре дојдовте во AEG! Ви благодариме што го избравте нашиот апарат.



Добиете совети за користење, брошури, водич за решавање проблеми, информации за сервисирање и поправка:
www.aeg.com/support

Можноста за промени е задржана.

СОДРЖИНА

1. БЕЗБЕДНОСНИ ИНФОРМАЦИИ.....	253
2. БЕЗБЕДНОСНИ УПАТСТВА.....	257
3. ОПИС НА ПРОИЗВОДОТ.....	260
4. КОНТРОЛНА ТАБЛА.....	261
5. ПРЕД ПРВАТА УПОТРЕБА.....	262
6. СЕКОЈДНЕВНА УПОТРЕБА.....	263
7. ФУНКЦИИ НА ЧАСОВНИКОТ.....	266
8. КОРИСТЕЊЕ НА ПРИБОРОТ.....	267
9. ДОПОЛНИТЕЛНИ ФУНКЦИИ.....	268
10. ПОМОШ И СОВЕТИ.....	269
11. НЕГА И ЧИСТЕЊЕ.....	272
12. РЕШАВАЊЕ НА ПРОБЛЕМИ.....	273
13. ЕНЕРГЕТСКА ЕФИКАСНОСТ.....	274
14. СТРУКТУРА НА МЕНИ.....	275
15. ЛЕСНО Е!.....	276
16. ГРИЖА ЗА ОКОЛИНАТА.....	277

1. ⚠ БЕЗБЕДНОСНИ ИНФОРМАЦИИ

Пред монтирање и користење на апаратот, ве молиме внимателно да ги прочитате приложените упатства. Производителот не сноси одговорност за направена повреда или штета кои се резултат на неправилна монтажа или употреба. Секогаш чувајте ги упатствата на сигурно и безбедно место за подоцнежна употреба.

1.1 Сигурност за деца и ранлива категорија на лица

- Овој апарат може да го користат деца над 8 години и лица со намалени физички, сетилни или ментални способности или лица без искуство и знаење доколку тоа го прават под надзор или доколку им биле дадени

упатства како безбедно да го употребуваат апаратот, и доколку ги разбираат опасностите поврзани со него. Не смее да биде на дофат на деца помали од 8 години и лица со многу обемни и сложени пречки во развојот, освен ако не се под постојан надзор.

- Децата треба да бидат под надзор да не играат со апаратот.
- Држете ја амбалажата подалеку од деца и фрлете ја соодветно.
- ПРЕДУПРЕДУВАЊЕ: Уредот и неговите достапни делови стануваат жешки при употреба. Држете ги децата и милениците подалеку од апаратот кога работи или кога се лади.
- Ако апаратот има уред за заштита на деца, треба да се вклучи.
- Децата не треба да го чистат или да го одржуваат апаратот без надзор.

1.2 Општа безбедност

- Овој апарат е наменет само за готвење.
- Уредот е наменет да го користи едно домаќинство во домашни услови во затворен простор.
- Уредот може да се користи во канцеларии, хотелски соби, гостилници, фарми со гостилници и други слични сместувања каде неговото користење не надминува (просечно) ниво на користење во домаќинство.
- Само квалификувано лице може да го монтира уредот и да го замени кабелот.
- Не користете го апаратот пред да го монтирате во вградената структура.
- Пред одржување, исклучете го апаратот од напојувањето.
- Доколку се оштети кабелот за напојување, тој мора да биде заменет од страна на производителот, негов овластен центар за сервисирање или слично

квалификувани лица за да се избегне електрична опасност.

- ПРЕДУПРЕДУВАЊЕ: Осигурајте се дека апаратот е исклучен пред да ја замените светилката за да избегнете струен шок.
- ПРЕДУПРЕДУВАЊЕ: Уредот и неговите достапни делови стануваат жешки при употреба. Треба да внимавате да не ги допрете грејните елементи или површината на шуплината на апаратот.
- Секогаш ставајте заштитни ракавици за вадење или ставање додатоци или садови за во рерна.
- Користете ја само плочата и држачот за плочата наменета за овој апарат.
- Не ја активирајте микробрановата функција кога апаратот е празен. Металните делови во отворот може да предизвикаат електричен лак.
- Метални садови за храна и пијалаци не се дозволени за време на готвење со микробранови. Ова барање не е применливо ако производителот ја специфицира големината и обликот на метални садови кои се погодни за готвење со микробранови.
- ПРЕДУПРЕДУВАЊЕ: Ако вратата или заптивачите на вратата се оштетени, апаратот не смее да работи додека не биде поправен од квалификувано лице.
- ПРЕДУПРЕДУВАЊЕ: Само квалификувано лице може да изврши сервисирање или поправка која вклучува отстранување на капакот кој штити од изложеност на микробранова енергија.
- ПРЕДУПРЕДУВАЊЕ: Не загревајте течности и друга храна во затворени садови. Тие можат да експлодираат.
- Користете само кујнски прибор што е погоден за употреба во микробранови рерни.
- Кога подгревате храна во пластични или хартиени садови, внимавајте на апаратот поради можноста од нивно палење.

- Апаратот е наменет за подгревање храна и пијалоци. Сушењето храна или облека и подгревањето на пернициња за греење, влечки, сунѓери, влажни крпи и слично може да доведе до ризик од повреда, палење или пожар.
- Ако се појави чад, деактивирајте го или исклучете го апаратот и држете ја вратата затворена за да го задушите пламенот.
- Подгревањето пијалоци во микробранова може да резултира во одложено еруптивно варење. Мора да се внимава при фаќањето на садот.
- Содржината на шишињата за хранење и тегличките со храна за бебиња мора да се промеша или протресе, и да се провери температурата пред конзумирање за да се избегнат изгореници.
- Јајца во лушпа и цели тврдо варени јајца не треба да се загреваат во апаратот бидејќи може да експлодираат, дури и откако завршило греењето во микробрановата рерна.
- Уредот треба редовно да се чисти и да се отстранат сите наслаги од храна.
- Не користете чистач на пареа за чистење на уредот.
- Не користете силно абразивни средства или остри метални стругалки за да го чистите стаклото на капаците со шарки на површината за готвење бидејќи тоа може да предизвика прскање на стаклото.
- Неодржувањето на апаратот чист може да доведе до оштетување на површината што би можело негативно да влијае на траењето на апаратот и може да резултира во опасна ситуација.

2. БЕЗБЕДНОСНИ УПАТСТВА

2.1 Монтажа

ПРЕДУПРЕДУВАЊЕ!

Апаратот мора да биде монтиран само од квалификувано лице.

- Извадете ја целата амбалажа.
- Немојте да монтирате ниту да користите оштетен апарат.
- Следете ги инструкциите за монтирање дадени со апаратот.
- Секогаш внимавјте кога го пренесувате апаратот затоа што е тежок. Секогаш носете заштитни ракавици и приложените обувки.
- Не влечете го апаратот за рачката.
- Монтирајте го апаратот во сигурно и погодно место кое ги исполнува потребите за монтажа.
- Одржувајте минимална оддалеченост од другите апарати и делови.
- Пред да го монтирате апаратот, проверете дали вратата на апаратот се отвара со леснотија.
- Апаратот е опремен со систем за електрично ладење. Мора да се ракува со напојување.
- Вградената единица мора да ги исполнува условите за стабилност на DIN 68930.

Минимална висина на плакар (Минимална висина на плакар под површината за готвење)	444 (460) мм
Должина на плакар	560 мм
Длабочина на плакар	550 (550) мм
Висина на предниот дел од апаратот	455 мм
Висина на задниот дел од апаратот	440 мм
Широчина на предниот дел од апаратот	595 мм
Широчина на задниот дел од апаратот	559 мм
Длабочина на апаратот	567 мм

Вградена длабочина на апаратот	546 мм
Длабочина со отворена врата	882 мм
Минимална големина на отворот за вентилација. Отвор ставен на дното на задната страна	560x20 мм
Должина на кабелот за струја. Кабелот е ставен во десниот агол од задната страна	1500 мм
Завртки за монтирање	3.5x25 мм

2.2 Поврзување на струјата

ПРЕДУПРЕДУВАЊЕ!

Ризик од пожар и струен удар.

- Секое поврзување со струја треба да биде направено од квалификуван електричар.
- Апаратот мора да биде заземјен.
- Проверете дали параметрите на плочката со спецификации се компатибилни со електричната моќност на мрежата на електрична енергија.
- Секогаш користете правилно монтиран штекер отпорен на струјни удари.
- Не користете адаптери со повеќе приклучоци и продолжни кабли.
- Погрижете се да не ги оштетите приклучокот за струја и кабелот. Доколку кабелот за струја на апаратот треба да се замени, тоа мора да го направи нашиот Овластен сервисен центар.
- Не дозволувајте кабелот да дојде во допир со или да биде близу до вратата на апаратот, особено кога работи или кога вратата е жешка.
- Заштитата од електричен удар на активните и изолираните делови мора да се поврзе на таков начин што нема да може да се извади без алатки.
- Поврзете го приклучокот за струја со штекерот на крајот од монтажата.

Проверете дали приклучокот за струја е пристапен по монтирањето.

- Доколку штекерот е лабав, не приклучувајте го приклучокот за струја.
- Не влечете го кабелот за да го исклучите апаратот од струја. Секогаш повлекувајте го приклучокот за струја.
- Користете само соодветни уреди за изолација: заштитни прекинувачи на линија, осигурувачи (осигурувачи на вртење извадени од држачот), заземјување и контактори.
- Електричната инсталација мора да има изолациски уред кој што ви овозможува да го исклучите апаратот од приклучокот за струја од сите полови. Изолацискиот уред мора да има контактен отвор со ширина од најмалку 3 мм.
- Апаратот е снабден со приклучок и кабел за струја.

2.3 Употреба

ПРЕДУПРЕДУВАЊЕ!

Опасност од повреда, изгореници и струен удар или експлозија.

- Не менувајте ја спецификацијата на овој апарат.
- Осигурајте се дека отворите за вентилација не се блокирани.
- Не го оставајте апаратот да работи без надзор.
- Исклучете го апаратот по секоја употреба.
- Бидете внимателни кога ја отворате вратата на апаратот додека работи. Може да излезе врел воздух.
- Не ракувајте со апаратот со мокри раце или кога има контакт со вода.
- Не ја притискајте отворената врата.
- Не употребувајте го апаратот како работна површина или површина за складирање.
- Внимателно отворете ја вратата на апаратот. Користењето состојки со алкохол може да предизвика мешање на алкохол и воздух.
- Не дозволувајте искрите или отворен оган да дојдат во контакт со апаратот кога ќе ја отворите вратата.

- Не ставајте запаливи производи или предмети кои се мокри заедно со запаливи производи во апаратот, или во негова близина.
- Не користете функција микробранови за предзагревање на апаратот.

ПРЕДУПРЕДУВАЊЕ!

Опасност од оштетување на апаратот.

- За да спречите оштетување или избледување на емајлот:
 - не ставајте алуминиумска фолија директно на дното на внатрешноста на апаратот.
 - не ставајте вода директно на жешкиот апарат.
 - не чувајте влажни јадења и храна во апаратот откако ќе завршите со готвење.
 - внимавајте кога ги отстранувате или монтирате додатоците.
- Обезбојувањето на емајлот или на не'ргосувачкиот челик нема ефект врз работата на апаратот.
- Секогаш гответе кога вратата на апаратот е затворена.
- Ако апаратот е монтиран зад плоча од мебел (на пр. врата), вратата не смее да се затвора кога апаратот е во функција. Може да се насобере топлина и влага зад затворена плоча на мебелот што може да предизвика последователно оштетување на апаратот, на мебелот или на подот. Не затворајте ја плочата на мебелот додека апаратот целосно не се излади по употребата.

2.4 Нега и чистење

ПРЕДУПРЕДУВАЊЕ!

Опасност од повреда, пожар или оштетување на апаратот.

- Пред одржувањето, исклучете го апаратот и извадете го приклучокот за струја од главниот штекер.
- Проверете дали апаратот е ладен. Постои опасност од кршење на стаклените плочи.

- Веднаш заменете ги стаклените плочи на вратата ако се оштетени. Стапете во контакт со Овластен сервисен центар.
- Бидете внимателни кога ја вадите вратата од апаратот. Вратата е тешка!
- Осигурете се дека внатрешноста, чинијата за вртење и вратата се суви после секоја употреба. Пареата која се прави за време на работата на апаратот се кондензира на сидовите на внатрешноста и може да предизвика корозија.
- Редовно чистете го апаратот за да спречите оштетување на површинскиот материјал.
- Мрснотиите и остатоците од храна во апаратот може да предизвикаат пожар или електрично искрење кога работи микробрановата функција.
- Чистете го апаратот со влажна мека крпа. Користете само неутрални детергенти. Не користете абразивни производи, абразивни сунѓери за чистење, растворувачи или метални предмети.
- Доколку користите спреј за печка, следете ги безбедносните инструкции на пакувањето.

2.5 Внатрешна светилка



ПРЕДУПРЕДУВАЊЕ!

Опасност од електричен шок.

- Во однос на светилите во внатрешноста на овој производ и резервните светилки што се продаваат посебно: Овие светилки се предвидени да издржат

екстремни физички услови во апаратите за домаќинство, како што се температура, вибрации, влажност или се предвидени за давање сигнали за работната состојба на апаратот. Тие не се предвидени да се користат за други намени и не се погодни за осветлување простории во домот.

- Овој производ содржи извор на светлина од класа на енергетска ефикасност G.
- Користете само светилки со истите спецификации.

2.6 Сервис

- За да го поправите апаратот, контактирајте со овластениот сервисен центар.
- Користете само оригинални резервни делови.

2.7 Отстранување



ПРЕДУПРЕДУВАЊЕ!

Ризик од повреда или задушување.

- Контактирајте со вашите општински органи за да добиете информации за тоа како да се ослободите од апаратот.
- Исклучете го апаратот од приклучокот за струја.
- Извадете го електричниот кабел блиску до апаратот и фрлете го.
- Извадете ја кваката на вратата за да спречите затварање на деца или миленици во апаратот.

3. ОПИС НА ПРОИЗВОДОТ

3.1 Општ преглед

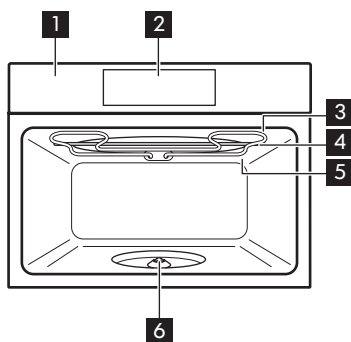

- 1 Контролна табла
- 2 Екран
- 3 Елемент за греење
- 4 Генератор за микробранова рерна
- 5 Светилка

- 6 Рачка за Turntable

3.2 Додатоци

Комплет со чинија за вртење
За подготовка на храна.

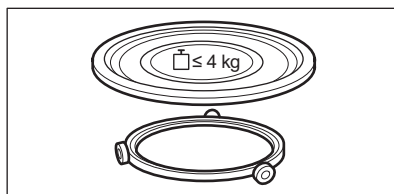

Комплет за подметувач за скара
За печење на скара.

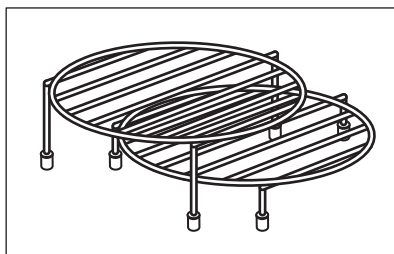

4. КОНТРОЛНА ТАБЛА

4.1 Преглед на контролната табла

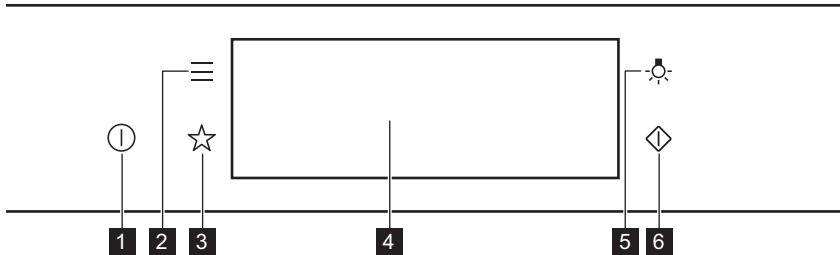

1	Вклучено / Исклучено	Притиснете и задржете за вклучување и исклучување на апаратот.
2	Мени	Ги наведува функциите на апаратот.
3	Омилени	Ги листа омилените поставки.
4	Екран	Ги прикажува тековните поставки на апаратот.
5	Промена на светло	За вклучување и исклучување на светлото.
6	Брз почеток на микробранова перна	За да ја вклучите функцијата микробранови (1000 W и 30 секунди).



Притиснете на

Допрете ја површината со врв на прст.



Движи

Пролизгајте со прст над површината.



Притиснете и држете

Допрете ја површината 3 секунди.

4.2 Екран

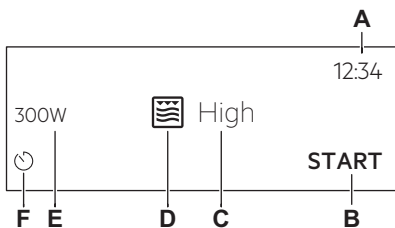

По вклучувањето, екранот го покажува главниот екран со функции на греење и стандардна јачина на скара.

- A. Време во денот
- B. ПОЧЕТОК/КРАЈ
- C. Јачина на скара
- D. Функции на греење
- E. Јачина на микробранови
- F. Тајмер

Показатели за екранот

Основни показатели - за движење на екранот.

OK

За потврда на изборот / поставката.



За враќање назад едно ниво во менито.



За да ја поништите последната акција.



За вклучување и исклучување на опциите.

Звучен аларм показатели за функција - кога ќе истече поставеното време за готвење се огласува звучен сигнал.



Вклучена е функцијата.



Вклучена е функцијата.
Готвењето запира автоматски.



Звучниот аларм е исклучен.

Показатели за тајмер



За откажување на поставката.

5. ПРЕД ПРВАТА УПОТРЕБА

ПРЕДУПРЕДУВАЊЕ!

Видете во поглавјата за заштита и сигурност.

5.1 Првично чистење



Чекор 1

Извадете ги сите додатоци од апаратот.



Чекор 2

Исчистете го апаратот и додатоците само со крпа од микрофибер, топла вода и благо средство за чистење.



Чекор 3

Ставете ги додатоците во апаратот.

5.2 Прво поврзување

Екранот покажува порака за добредојде после првото поврзување.

Мора да го поставите: Јазик, Осветленост на екранот, Тоновни На Колчиња, Јачина на звучниот сигнал, Време во денот.

6. СЕКОЈДНЕВНА УПОТРЕБА

ПРЕДУПРЕДУВАЊЕ!

Видете во поглавјата за заштита и сигурност.

6.1 Како да ја поставите функцијата:Скара + Микробранова печка,Скара

Апаратот може да испушта звуци кога ја користи функцијата:Скара + Микробранова печка. Тие се нормални за оваа функција.

Поставување на функцијата:Скара + Микробранова печка

Чекор 1 Вметнете ја долната рачка на скарата.

Чекор 2 Вклучете го апаратот. На екранот се прикажува стандардната функција за греење.

Чекор 3 Притиснете го симболот на функцијата за греење за да влезете во подменито.

Чекор 4 Одберете ја функцијата: . Притиснете: **OK**.

Чекор 5 Поставете го нивото на интензитет на скарата.

Функција	Ниво на јачина на скарата
----------	---------------------------

Lo	Ниско
----	-------

Hi	Високо
----	--------

Чекор 6 Притиснете: **OK**.

Чекор 7 Притиснете: **START**.

STOP - притиснете за да го исклучите апаратот.

Чекор 8 Исклучете го апаратот.

Микробрановата јачина е ограничена на 500 W кога ја користите функцијата:Скара + Микробранова печка.

Поставување на функцијата:Скара

Чекор 1 Вметнете ја горната рачка на скарата.

Чекор 2 Вклучете го апаратот. На екранот се прикажува стандардната функција за греење.

Чекор 3 Притиснете го симболот на функцијата за греење за да влезете во подменито.

Чекор 4 Одберете ја функцијата: . Притиснете: **OK**.

Чекор 5 Притиснете: **START**.

STOP - притиснете за да ја исклучите функцијата.

Чекор 6 Исклучете го апаратот.

6.2 Како да поставите: Функции на микробранова

Чекор 1	Вклучете го апаратот.
Чекор 2	Притиснете го симболот на функцијата за греење за да влезете во подменито.
Чекор 3	Одберете ја функцијата за греење со микробранови и притиснете: OK . Екранот покажува: јачина на микробранови.
Чекор 4	Поставете: јачина на микробранова. Притиснете: OK .
Чекор 5	Притиснете: START .
STOP - притиснете за да ја исклучите функцијата.	
Чекор 6	Исклучете го апаратот.

Максималното време на функциите на микробрановата зависи од јачината на микробрановите што сте ја поставиле:

ЈАЧИНА НА МИКРОБРАНОВИ W	МАКСИМАЛНО ВРЕМЕ МИН
100 - 500	59:55
> 500	7



Ако ја отворите вратата, функцијата запира. За да ја вклучите повторно, допрете го START .

6.3 Начин на користење: Брз почеток на микробранова рерна

Чекор 1 Притиснете и држете: .
Микробранови ќе работи 30 секунди.

Чекор 2 За да се продолжи времето на готвење:

Притиснете на вредноста на времето за да одите до слајдерот за време. Поставете го времето на готвење.	Притиснете +30 сек.
---	----------------------------

Микробрановите може да се вклучат во секое време со: Брз почеток на микробранова рерна.

6.4 Функции за греење

СТАНДАРД

Функција на греење	Примена
--------------------	---------



Скара

За печење на скара на тенки парчиња храна и за печење тостови леб.



Скара +

Микробранова печка

За готвење храна за кратко време и за запекнување. Може да нагодите 2 нивоа на интензитет на скарата: низок и висок.



Микробранова рерна

Подгревање, готвење, опсег на јачина: 100 - 1000 вати

МИКРОБРАНОВА РЕРНА

Функции за греење:	Примена
--------------------	---------



Одмрзување

Одмрзување на месо, риба, колачи, опсег на јачина: 100 - 200 вати

Функции за греење:	Примена
--------------------	---------



Топење

Топење на чоколадо и путер, опсег на јачина: 100 - 400 вати

Функции за греење:	Примена
 Повторно загревање	Подгревање претходно подготвени јадење и деликатна храна, опсег на јачина: 300 - 700 вати
 Пуканки	Подготвување пуканки, опсег на јачина: 700 - 1000 вати



Функции за греење:	Примена
 Течност	Подгревање пијалоци и супи, опсег на јачина: 800 - 1000 вати

7. ФУНКЦИИ НА ЧАСОВНИКОТ

7.1 Опис на функции на часовникот

Функција на часовник	Примена
Време на готвење	За поставување на времето на готвење. Максимумот е 23 ч 59 мин.
Заврши го дејството	За поставување на тоа што ќе се случи кога тајмерот ќе престане да брои.
Дополнително Време	За да се продолжи времето на готвење.
Потсетник	За да се постави одбројување. Максимумот е 23 ч 59 мин. Оваа функција нема влијание врз работата на апаратот.

7.2 Како да поставите: Функции на часовник

Како да се постави часовникот	
Чекор 1	Вклучете ја печката.
Чекор 2	Притиснете: Време во денот.
Чекор 3	Поставете го времето. Притиснете: OK .
Како да поставите време на готвење	
Чекор 1	Одберете ја функцијата за греење.
Чекор 2	Притиснете:  .
Чекор 3	Поставете го времето. Притиснете: OK .
Како да изберете опција за завршување	
Чекор 1	Одберете ја функцијата за греење.
Чекор 2	Притиснете:  .

Како да изберете опција за завршување

Чекор 3 Поставете го времето на готвење.

Чекор 4 Притиснете: ● ● ● .

Чекор 5 Притиснете: Заврши го дејството.

Чекор 6 Одберете ја претпочитаната: Заврши го дејството.

Чекор 7 Притиснете: **OK**. Повторувајте го дејството сè додека на екранот не се покаже главниот екран.

Како да го продолжите времето на готвење

Кога е преостанато 10 % од времето за готвење и изгледа дека храната не е подготвена, може да го продолжите времето на готвење. Исто така, може да ја смените функцијата за греење.

Притиснете на **+1min** за да го продолжите времето на готвење.

Како да ги промените поставките на тајмерот

Чекор 1 Притиснете: .

Чекор 2 Поставете ја вредноста на тајмерот.

Чекор 3 Притиснете: **OK**.

Поставеното време можете да го смените кога сакате за време на готвењето.

8. КОРИСТЕЊЕ НА ПРИБОРОТ



ПРЕДУПРЕДУВАЊЕ!

Видете во поглавјата за заштита и сигурност.

8.1 Вметнување на додатоци

Употребете соодветни садови за готвење и материјал. Видете во поглавјето „Помош и совети“, Соодветни садови за готвење и материјали за микробранови.

Комплет со чинија за вртење:

Секогаш гответе храна на комплетот со чинија за вртење.

Ставете ја водилката за валјакот околу оската на чинијата за вртење. Ставете ја чинијата за вртење на водилката со ваљак.

Користете го само комплетот со чинија за вртење испорачан заедно со апаратот.

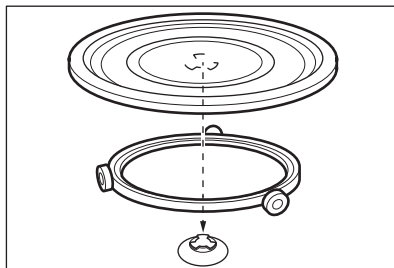

Комплет за подметувач за скара:

Ставете ја рачката за скара со силиконските капачиња надолу на комплетот со чинија за вртење.

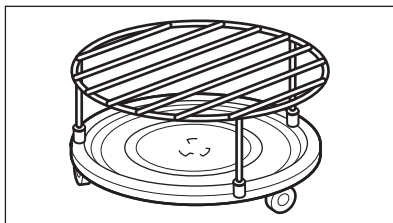

9. ДОПОЛНИТЕЛНИ ФУНКЦИИ

9.1 Како да заштедите: Омилени

Можете да ги зачувате вашите омилени поставки, како што е функцијата за греење, времето за готвење, или функцијата за чистење. Може да сочувате 3 омилени поставки.

Чекор 1 Вклучете го апаратот.

Чекор 2 Одберете ја омилената поставка.

Чекор 3 Притиснете: . Изберете: Омилени.

Чекор 4 Изберете: Зачувај моментални нагодувања.

Чекор 5 Притиснете + за да ја додадете поставката во списокот на: Омилени. Притиснете на **OK**.

 - притиснете за да ја ресетирате поставката.



 - притиснете за да ја откажете поставката.

9.2 Заклучување на копчињата

Оваа функција спречува случајно менување на функцијата за греење.

Чекор 1 Вклучете го апаратот.

Чекор 2 Поставете функција за греење.

Чекор 3   - притиснете истовремено за да ја вклучите функцијата.

За да ја исклучите функцијата, повторете го чекор 3.

9.3 Вентилатор

Кога работи апаратот, вентилаторот се вклучува автоматски за да ги одржува ладни површините на апаратот. Ако го

исклучите апаратот, вентилаторот продолжува да работи додека апаратот не се излади.

10. ПОМОШ И СОВЕТИ

10.1 Препораки за готвење



Температурата и времињата на печење во табелите се само водич. Тие зависат од рецептите и квалитетот и квантитетот на употребените состојки.

Вашиот апарат може да пече различно од апаратот што сте го имале порано. Насоките подолу ги прикажуваат препорачаните функции на греење и поставките за време на готвење за специфични типови храна.

Ако не можете да ги најдете нагудувањата за одреден рецепт, побарајте нешто слично.

За повеќе препораки за готвење видете во табелите за готвење на нашата бев страна. За да ја најдете соодветната Книга со рецепти, проверете го бројот PNC на плочката со спецификации на предната рамка на шуплината на апаратот.

10.2 Препораки за микробранови

Ајде да готвиме!

Не ставајте ја храната директно на плочата. Користете секогаш садови за готвење кои се погодни за микробранови.

Ставете го садот за готвење во средината на плочата.

Контакт со многу жешки или многу ладни предмети може да ја скршат плочата.

Превртете или замешајте ја храната кога ќе измине половина од времето што е потребно за одмрзнување и готвење.

Мешајте ги течните јадења од време на време.

Измешајте ја храната пред сервирање.

Покријте ја храната која треба да се готви и подгрева.

Ставете ја лажицата во шишето или чашата кога загревате пијалок за да има подобра дистрибуција на топлина.

Ставете ја храната во апаратот без пакувањето. Пакуваните готови јадења може да се стават во апаратот само кога пакувањето е отпорно на микробранови (провете ги овие информации на самото пакување).

Готвење со микробранови

Гответе покриена храна. Храната гответе ја без капак само ако сакате да биде црквава.

Немојте да ги препечете јадењата со одбирање на превисока поставка за јачина и предолго време. Храната може да се исуши, да изгори или да предизвика пожар.

Не користете го апаратот за варење јајца или полжави во нивните оклопи бидејќи можат да експлодираат. Дупнете ја жолчката или испрженото јајце пред да го стоплите повторно.

Избодете ја храната со кожичка или лушпа неколку пати со вилушка пред готвење.

Исечете го зеленчукот на помали парчиња.

Откако сте го исклучиле апаратот, извадете ја храната и оставете ја да отстои неколку минути за да се дистрибуира топлината еднакво.



Одмрзнување со микробранови

Ставете ја замрзната, неотпакувана храна на мала превртена чинија со длабок сад одоздола или на држач за одмрзнување или пластично сито, за течноста што се ослободува при одмрзнувањето да може да истекува.





Потоа извадете ги сите одмрзнати парчиња.

Можете да користите микробранови со поголема јачина за готвење на овошјето и зеленчукот без претходно да ги одмрзнувате.

10.3 Погодни садови за готвење и материјали со микробранови

















Соодветна само за садови и материјали отпорни на микробранови. Користете ја табелата подолу за референца.

Проверете ја спецификацијата на садот за готвење / материјал за употреба пред употреба.

Садови за готвење / материјал				
Огноотпорно стакло и порцелан без метални компоненти, на пр. огноотпорно стакло	✓	✓	✓	✓
Стакло што не е огноотпорно и порцелан без сребрени, златни, платинести или метални декорации	✓	✗	✗	✗
Стакло и стакло-керамика направена од огноотпорен материјал / материјал отпорен на мраз	✓	✓	✓	✓
Керамички и грнчарски производи без кварц или метални компоненти и глазури кои содржат метал	✓	✓	✗	✗
Керамика, порцелан и грнчарија со неглазирано дно или со мали дупки, на пр, на рачките	✗	✗	✗	✗
Пластика отпорна на топлина до 200 °C	✓	✓	✗	✗
Картон, хартија	✓	✗	✗	✗
Тенка пластична фолија за микробранови	✓	✗	✗	✗
Фолија за печење со безбедно затворање за микробранови	✓	✓	✗	✗
Садови за печење направени од метал, на пример, емајл, лиено железо	✗	✗	✓	✗
Плехови за печење, со црн лак или обложени со силикон	✗	✗	✓	✗
Сад за готвење за употреба во микробранова, на пр. тава за крцкаво пржење	✗	✓	✗	✗
Комплет решетки за скара	✗	✗	✓	✓

10.4 Препорачани поставки за јачина за различни видови на храна

Податоците во табелата се само насоки.







800 - 1000 W					
 Пржење на почетокот на процесот на готвење			 Подгревање течности		
500 - 700 W					
 Готвење зеленчук	 Готвење јадења со јајца	 Крчкање чорби	 Крчкање ориз	 Подгревање јадења во една чинија	 Одмрзување и подгревање замрзнати јадења
300 - 400 W					
 Топење сирење, чоколадо, путер		 Готвење / подгревање чувствителни јадења		 Продолжување со готвење	
100 - 200 W					
 Одмрзување леб	 Одмрзување овошје и колачи	 Одмрзување сирење, крем, путер	 Одмрзување месо, риба	 Подгревање храна за бебиња	







10.5 Табели за готвење за институти за тестирање

Информации за тестирање

Тестови според IEC 60705.

Микробранова функција

	 POWER W	 кг.		 МИН	
Пандишпан	600	0.475	Комплет со чинија за вртење	5 - 7	-

					
	W	кг.		МИН	
Мелено месо во калап	500	0.9	Комплет со чинија за вртење	18 - 20	-
Солени тортички со јајца	500	1	Комплет со чинија за вртење	15 - 17	-
Одмрзнување на месо	200	0.5	Комплет со чинија за вртење	8 - 9	-

Микробранова комбинирана функција

Користете ја функцијата: Печење на скара во микробранова рерна.

Користете ја долната рачка на скарата.

				
	W		МИН	
Потпечени компири, 1,1 кг.	300	ниско	30 - 35	-
Пиле, 1,1 кг.	300	високо	30 - 35	Ставете го месото во тркалезен стаклен сад.

11. НЕГА И ЧИСТЕЊЕ

ПРЕДУПРЕДУВАЊЕ!

Видете во поглавјата за заштита и сигурност.

11.1 Белешки околу чистењето



Средства за чистење

Предниот дел на апаратот чистете го само со крпа од микрофибер натопена со топла вода и умерено средство за чистење.

Користете раствор за чистење за да ги исчистите металните површини.

Чистете ги дамките со благ детергент.



Секојдневна употреба

Чистете ја внатрешноста по секоја употреба. Насобирањето мрснотии или други остатоци од храна може да резултира со пожар. Исчистете го внимателно таванот на апаратот од остатоците на храна и мрснотија.

Не чувајте ја храната во апаратот подолго од 20 минути. Исушете ја внатрешноста само со крпа од микрофибер по секоја употреба.



Додатоци

Чистете ги сите додатоци по секоја употреба и оставете ги да се исушат. Пред чистење, почекајте додека чинијата за вртење не се олади. Постои ризик од кршење на чинијата за вртење. Користете само крпа од микрофибер натопена со топла вода и умерено средство за чистење. Не чистете го приборот во машина за миење садови.

Не чистете ги додатоците што не се лепат со употреба на абразивни средства за чистење или со предмети со остри рабови.

12. РЕШАВАЊЕ НА ПРОБЛЕМИ

ПРЕДУПРЕДУВАЊЕ!

Видете во поглавјата за заштита и сигурност.

12.1 Што да се направи ако...



Апаратот не се вклучува или не се загрева



Можна причина

Апаратот не е поврзан со електрично напојување или не е правилно поврзан.

Часовникот не е поставен.

Вратата не е добро затворена.

Избил осигурувач.

Апаратот Блок. за безбедност на децата е вклучен.



Решение

Проверете дали апаратот е правилно поврзан во електричната мрежа.

Поставете го часовникот, за повеќе детали видете Функции на часовник во поглавјето, Како да се постави Функции на часовник.

Целосно затворете ја вратата.

Проверете дали осигурувачот е причина за проблемот. Ако проблемот и понатаму се појавува, стапете во контакт со квалификуван техничар.

Видете во поглавјето „Мени“, подмени за: Опции.



Компоненти



Опис

Светилката е прегорена.



Решение

Сменете ја светилката, за повеќе детали видете во поглавјето „Нега и чистење“, Како да смените: Светилка.

Подвижната плоча испушта звук.

Има остатоци од храна под подвижната плоча.

12.2 Начин на користење: Кодови за грешки

Кога ќе се појави код со грешка, екранот покажува порака со грешка.

Во ова поглавје, има листа со проблеми кои може сами да ги решете.



Код и опис

F240, F439 - полињата со допир на екранот не работат соодветно.



Решение

Исчистете ја површината на екранот. Проверете далсе полињата за допир се валкани.

F908 - системот на апаратот не може да се поврзе со контролната плоча.

Исключете го апаратот и повторно вклучете го.

12.3 Сервисни податоци

Ако не можете самите да го решите проблемот, обратете се кај Вашиот дилер или во овластениот сервисен центар.

Потребните податоци за сервисниот центар се на плочката со спецификации. Плочката со спецификации е на предната рамка на внатрешноста на апаратот. Не отстранувајте ја плочката со спецификации од внатрешноста на апаратот.

Препорачуваме овде да ги запишете податоците:

Модел (MOD.)

Број на производ (PNC)

Сериски број (SN.)

13. ЕНЕРГЕТСКА ЕФИКАСНОСТ

13.1 Заштеда на енергија

Проверете дали вратата на апаратот е правилно затворена кога работи апаратот. Не отворајте ја вратата на апаратот многу често за време на готвењето. Оддржувајте го чист дихтунгот на вратата и проверете дали е добро фиксиран на својата позиција.

Кога е можно, не предзагревајте го апаратот пред готвење.

Правете колку што е можно помали паузи меѓу готвењето кога правите повеќе јадења истовремено.

Готвење со исклучена светилка

Исключете ја светилката за време на готвењето. Вклучете ја кога ќе имате потреба.

14. СТРУКТУРА НА МЕНИ

14.1 Мени

Ставка во мени	Примена	
Омилени	Ги листа омилените поставки.	
Опции	За поставување на конфигурацијата на апаратот.	
Нагодувања	Поставка	За поставување на конфигурацијата на апаратот.
	Сервисирање	Ги прикажува верзијата на софтверот и конфигурацијата.

14.2 Подмени за: Опции

Подмени	Примена
Светло	Го вклучува и исклучува светлото.
Блок. за безбедност на децата	Спречува ненадејно вклучување на апаратот. Кога е вклучена оваа опција, на екранот се појавува текстот Блок. за безбедност на децата кога ќе го вклучите апаратот. За да овозможите употреба на апаратот, одберете кодирани букви во азбучен ред. Пристапот до тајмерот, работењето на далечина и светилката се достапни и кога е вклучена опцијата.
Означување На Време	Го вклучува и исклучува часовникот.
Дигитален часовник	Го менува форматот на показателот за означување на време.

14.3 Подмени за: Поставка

Подмени	Опис
Јазик	Го поставува јазикот на апаратот.
Осветленост на екранот	Ја поставува осветленоста на екранот.
Тонови На Копчиња	Го вклучува и исклучува тонот на полињата за допир. Не е можно да се исклучат тоновите за: ①.
Јачина на звучниот сигнал	Го поставува волуменот на тонот на копчињата и сигналите.
Време во денот	Го поставува моменталното време и датум.

14.4 Подмени за: Сервисирање

Подмени	Опис
Демо-режим	Код за активација / деактивација: 2468
Верзија на софтвер	Информации за верзијата на софтверот.

Подмени	Опис
Ресетирај ги сите нагодувања	Ги враќа фабричките поставки.

15. ЛЕСНО Е!

Пред првата употреба мора да поставите:



Јазик	Осветленост на екранот	Тонови На Копчиња	Јачина на звучниот сигнал	Време во денот
-------	------------------------	-------------------	---------------------------	----------------

Научете ги основните икони на контролната плоча и екранот:

 Вклучено / Исклучено	 Мени	 Омилени	 Тајмер	START / STOP
--	---	--	---	--------------

Почнете да го користите апаратот

Брз почеток на МБ Стартувајте ги Микробранови во било кое време со почетни поставки: 30 сек / 1000 W. Притиснете: .

			
подгревање / готвење 100 - 1000 W	готвење / потпекување интензитет: ниско / високо	готвење / потпекување	подгревање течности 800 - 1000 W
			
повторно загревање 300 - 700 W	одмрзнување 100 - 200 W	топење 100 - 400 W	правење пуканки 700 - 1000 W

Поставки на микробрановата рерна

Совети за микробрановата рерна

Јачина на микробранови: W	Максимално време мин	Покријте ја храната која треба да се готви и подгрева. Превртете или замешајте ја храната кога ќе измине половина од времето што е потребно за одмрзнување и готвење. Ставете ја лажицата во садот кога подгревате течности. Ставете ја храната во апаратот без пакувањето (освен кога е безбедно да се стави во микробранова).
100 - 500	60	
>500	7	

Почеток на готвењето

Чекор 1	Чекор 2	Чекор 3	Чекор 4	Чекор 5
---------	---------	---------	---------	---------

Почеток на готвењето



- притиснете за да го вклучите апаратот.



- одберете ја функцијата.

сек

- поставете јачина на микробранова.

OK

- притиснете за да потврдите.

START

- притиснете за да го започнете готвењето.

Користете ги брзите функции за да поставите време за готвење

10 % Помош на крај

Употребете 10% Помош на крај за да додадете дополнително време кога преостанува 10 % од времето за готвење.

За да го продолжите времето за готвење, притиснете на **+1мин.**

16. ГРИЖА ЗА ОКОЛИНАТА

Рециклирајте ги материјалите со симболот . Ставете ја амбалажата во соодветни контејнери за да ја рециклирате. Помогнете во заштитата на животната средина и човековото здравје и рециклирајте го отпадот од електрични и електронски апарати. Не фрлајте ги

апаратите озанчени со симболот  во отпадот од домаќинството. Вратете го производот во вашиот локален капацитет за рециклирање или контактирајте ја вашата општинска канцеларија.

Witamy w świecie marki AEG! Dziękujemy za wybór naszego urządzenia.



wskazówki dotyczące użytkowania, broszury, pomoc w rozwiązywaniu problemów oraz informacje dotyczące serwisu i napraw:
www.aeg.com/support

Producent zastrzega sobie możliwość wprowadzenia zmian bez wcześniejszego powiadomienia.

SPIS TREŚCI

1. INFORMACJE DOTYCZĄCE BEZPIECZEŃSTWA.....	278
2. WSKAZÓWKI DOTYCZĄCE BEZPIECZEŃSTWA.....	282
3. OPIS URZĄDZENIA.....	285
4. PANEL STEROWANIA.....	286
5. PRZED PIERWSZYM UŻYCIEM.....	287
6. CODZIENNE UŻYTKOWANIE.....	288
7. FUNKCJE ZEGARA.....	290
8. KORZYSTANIE Z AKCESORIÓW.....	291
9. DODATKOWE FUNKCJE.....	292
10. WSKAZÓWKI I PORADY.....	293
11. KONSERWACJA I CZYSZCZENIE.....	296
12. ROZWIĄZYWANIE PROBLEMÓW.....	297
13. EFEKTYWNOŚĆ ENERGETYCZNA.....	298
14. STRUKTURA MENU.....	299
15. TO PROSTE!.....	300
16. OCHRONA ŚRODOWISKA.....	301

1. ⚠ INFORMACJE DOTYCZĄCE BEZPIECZEŃSTWA

Przed przystąpieniem do instalacji i rozpoczęciem eksploatacji urządzenia należy uważnie zapoznać się z dołączoną instrukcją obsługi. Producent nie odpowiada za obrażenia ciała ani szkody spowodowane nieprawidłową instalacją lub eksploatacją produktu. Należy zachować instrukcję obsługi w bezpiecznym i łatwo dostępnym miejscu w celu wykorzystania w przyszłości.

1.1 Bezpieczeństwo dzieci i osób o ograniczonych zdolnościach ruchowych, sensorycznych lub umysłowych

- Urządzenie mogą obsługiwać dzieci po ukończeniu ósmego roku życia oraz osoby o ograniczonych zdolnościach fizycznych, sensorycznych lub umysłowych, a także nieposiadające odpowiedniej wiedzy lub doświadczenia, jeśli będą one nadzorowane lub zostaną poinstruowane w zakresie bezpiecznego korzystania z urządzenia i będą świadome związanych z tym zagrożeń. Dzieci w wieku poniżej 8 lat i osoby o znacznym stopniu niepełnosprawności nie powinny zbliżać się urządzenia, jeśli nie znajdują się pod stałym nadzorem.
- Dzieci należy pilnować, aby nie bawiły się urządzeniem.
- Przechowywać opakowanie w miejscu niedostępnym dla dzieci lub zutylizować je w odpowiedni sposób.
- **OSTRZEŻENIE:** Podczas działania urządzenia jego nieosłonięte elementy nagrzewają się do wysokiej temperatury. Dzieci i zwierzęta domowe nie powinny się zbliżać do pracującego lub stygnącego urządzenia.
- Jeśli urządzenie wyposażono w blokadę uruchomienia, zaleca się jej włączenie.
- Dzieci nie powinny zajmować się czyszczeniem ani konserwacją urządzenia bez odpowiedniego nadzoru.

1.2 Ogólne zasady bezpieczeństwa

- Urządzenie jest przeznaczone wyłącznie do stosowania w kuchni.
- Urządzenie to przeznaczone jest do użytku domowego w pomieszczeniach zamkniętych.
- Urządzenie to można używać w biurach, pokojach hotelowych, pokojach w pensjonatach, domach dla gości w gospodarstwach rolnych i innych podobnych miejscach, gdzie użytkowanie nie przekracza średniego poziomu użytkowania w gospodarstwie domowym.

- Instalacji urządzenia i wymiany jego przewodu zasilającego może dokonać wyłącznie osoba o odpowiednich kwalifikacjach.
- Nie uruchamiać urządzenia przed zainstalowaniem go w zabudowie.
- Przed przystąpieniem do jakichkolwiek czynności konserwacyjnych należy odłączyć urządzenie od zasilania.
- Jeśli przewód zasilający jest uszkodzony, musi go wymienić producent, autoryzowane centrum serwisowe lub inna wykwalifikowana osoba, aby zapobiec ryzyku porażenia prądem.
- **OSTRZEŻENIE:** Przed przystąpieniem do wymiany żarówki należy upewnić się, że urządzenie jest wyłączone, aby uniknąć porażenia prądem elektrycznym.
- **OSTRZEŻENIE:** Podczas działania urządzenia jego nieosłonięte elementy nagrzewają się do wysokiej temperatury. Należy uważać, aby nie dotknąć grzałek ani powierzchni komory urządzenia.
- Do wyjmowania lub wkładania akcesoriów i naczyń należy zawsze używać rękawic kuchennych.
- Należy stosować wyłącznie talerz obrotowy i podstawę talerza obrotowego zaprojektowane do tego urządzenia.
- Nie włączać funkcji kuchenki mikrofalowej, gdy urządzenie jest puste. Metalowe części wewnątrz komory mogą spowodować powstanie łuku elektrycznego.
- Podczas gotowania w kuchence mikrofalowej nie można używać metalowych pojemników na żywność lub napoje. Ograniczenie to nie obowiązuje, jeśli producent określi rozmiar i kształt metalowych pojemników przeznaczonych do gotowania w kuchence mikrofalowej.
- **OSTRZEŻENIE:** Jeśli nastąpi uszkodzenie drzwi lub ich uszczelki, urządzenie nie może być używane do czasu naprawy przez wykwalifikowaną osobę.
- **OSTRZEŻENIE:** Tylko wykwalifikowana osoba może wykonywać czynności serwisowe lub naprawcze związane

z demontażem osłony zapewniającej ochronę przed narażeniem na działanie energii mikrofalowej.

- **OSTRZEŻENIE:** Nie podgrzewać cieczy ani żadnych potraw w szczelnych pojemnikach. Mogą one wybuchnąć.
- Należy stosować wyłącznie akcesoria i naczynia przeznaczone do kuchenek mikrofalowych.
- Podgrzewając żywność w pojemnikach z papieru lub tworzywa, należy obserwować urządzenie, ponieważ występuje zagrożenie zapłonem.
- Urządzenie jest przeznaczone do podgrzewania żywności i napojów. Suszenie żywności lub odzieży oraz podgrzewanie podkładek podgrzewających, pantofli, gąbek, wilgotnej szmatki i podobnych elementów może prowadzić do obrażeń ciała, zapalenia lub pożaru.
- Jeśli z urządzenia wydobywa się dym, należy je wyłączyć lub odłączyć od zasilania i pozostawić zamknięte drzwi w celu wypalenia płomienia.
- Podgrzewanie napojów w kuchence mikrofalowej może spowodować opóźnione wrzenie z erupcją. Należy zachować ostrożność przy obchodzeniu się z pojemnikiem.
- Zawartość butelek do karmienia i słoików dla niemowląt należy wymieszać lub wstrząsnąć, a następnie sprawdzić temperaturę przed spożyciem, aby uniknąć poparzenia.
- Jajka w skorupkach i całe jajka nie powinny być podgrzewane w urządzeniu, ponieważ mogą eksplodować, nawet po zakończeniu podgrzewania w kuchence mikrofalowej.
- Urządzenie należy regularnie czyścić i usuwać wszelkie pozostałości żywności.
- Do czyszczenia urządzenia nie wolno używać sprzętów czyszczących parą.
- Do czyszczenia szyb w drzwiach nie używać ściernych środków czyszczących ani ostrych, metalowych myjek, ponieważ mogą one porysować powierzchnię, co może skutkować pęknięciem szkła.

- Nieutrzymywanie urządzenia w czystym stanie może spowodować pogorszenie stanu jego powierzchni, co może negatywnie wpływać na żywotność urządzenia i spowodować niebezpieczną sytuację.

2. WSKAZÓWKI DOTYCZĄCE BEZPIECZEŃSTWA

2.1 Instalacja

OSTRZEŻENIE!

Urządzenie może zainstalować i podłączyć wyłącznie wykwalifikowana osoba.

- Usunąć wszystkie elementy opakowania.
- Nie instalować ani nie używać uszkodzonego urządzenia.
- Należy postępować zgodnie z instrukcją instalacji dołączoną do urządzenia.
- Zachować ostrożność podczas przenoszenia urządzenia, ponieważ jest ono ciężkie. Należy zawsze stosować rękawice ochronne i mieć na stopach pełne obuwie.
- Nigdy nie ciągnąć urządzenia za uchwyt.
- Zainstalować urządzenie w odpowiednim i bezpiecznym miejscu, które spełnia wymagania instalacyjne.
- Zachować minimalne odstępy od innych urządzeń i mebli.
- Przed zamontowaniem urządzenia należy sprawdzić, czy drzwi otwierają się bez oporu.
- Urządzenie wyposażono w elektryczny układ chłodzenia. Układ zasilany jest napięciem elektrycznym.
- Urządzenie do zabudowy musi spełniać wymogi dotyczące stabilności DIN 68930.

Minimalna wysokość szafki (minimalna wysokość szafki pod blatem)	444 (460) mm
--	--------------

Szerokość szafki	560 mm
------------------	--------

Głębokość szafki	550 (550) mm
------------------	--------------

Wysokość przedniej części urządzenia	455 mm
--------------------------------------	--------

Wysokość tylnej części urządzenia	440 mm
-----------------------------------	--------

Szerokość przedniej części urządzenia	595 mm
Szerokość tylnej części urządzenia	559 mm
Głębokość urządzenia	567 mm
Głębokość części urządzenia do zabudowy	546 mm
Głębokość z otworzonymi drzwiami	882 mm
Minimalna wielkość otworu wentylacyjnego. Otwór umieszczony na dole z tyłu	560x20 mm
Długość przewodu zasilającego Przewód jest umiejscowiony w prawym tylnym rogu	1500 mm
Wkręty mocujące	3.5x25 mm

2.2 Podłączenie elektryczne

OSTRZEŻENIE!

Występuje zagrożenie pożarem i porażeniem prądem elektrycznym.

- Wszystkie połączenia elektryczne powinien wykonać wykwalifikowany elektryk.
- Urządzenie musi być uziemione.
- Upewnić się, że parametry na tabliczce znamionowej odpowiadają parametrom znamionowym źródła zasilania.
- Należy używać wyłącznie prawidłowo zamontowanego gniazda elektrycznego z uziemieniem.
- Nie stosować rozgałęźników ani przedłużaczy.
- Należy zwrócić uwagę, aby nie uszkodzić wtyczki ani przewodu zasilającego. Wymiany przewodu zasilającego można

- dokonać wyłącznie w naszym autoryzowanym centrum serwisowym.
- Przewody zasilające nie mogą dotykać ani przebiegać w pobliżu drzwi urządzenia lub wnęki pod urządzeniem, zwłaszcza gdy urządzenie działa i drzwi są mocno rozgrzane.
 - Zarówno dla elementów znajdujących się pod napięciem, jak i zaizolowanych części, zabezpieczenie przed porażeniem prądem należy zamocować w taki sposób, aby nie można go było odłączyć bez użycia narzędzi.
 - Podłączyć wtyczkę do gniazda elektrycznego dopiero po zakończeniu instalacji. Należy zadbać o to, aby po zakończeniu instalacji urządzenia wtyczka przewodu zasilającego była łatwo dostępna.
 - Jeśli gniazdo elektryczne jest obluźwane, nie wolno podłączać do niego wtyczki.
 - Odłączając urządzenie, nie należy ciągnąć za przewód zasilający. Należy zawsze ciągnąć za wtyczkę sieciową.
 - Konieczne jest zastosowanie odpowiednich wyłączników obwodu zasilania: wyłączników automatycznych, bezpieczników topikowych (typu wykręcanego – wymiowanych z oprawki), wyłączników różnicowoprądowych oraz styczników.
 - W instalacji elektrycznej należy zastosować wyłącznik obwodu umożliwiający odłączenie urządzenia od zasilania na wszystkich biegunach. Wyłącznik obwodu musi mieć rozwarście styków wynoszące minimum 3 mm.
 - Urządzenie wyposażono w przewód zasilający oraz wtyczkę.

2.3 Sposób używania

OSTRZEŻENIE!

Zagrożenie odniesieniem obrażeń, oparzeniem, porażeniem prądem lub wybuchem.

- Nie zmieniać parametrów technicznych urządzenia.
- Upewnić się, że otwory wentylacyjne są drożne.
- Nie pozostawiać urządzenia bez nadzoru podczas pracy.

- Wyłączyć urządzenie po każdym użyciu.
- Zachować ostrożność podczas otwierania drzwi, gdy urządzenie pracuje. Może dojść do uwolnienia gorącego powietrza.
- Nie wolno obsługiwać urządzenia mokrymi rękami lub gdy ma ono kontakt z wodą.
- Nie naciskać na otworzone drzwi.
- Nie używać urządzenia jako powierzchni roboczej ani miejsca do przechowywania.
- Ostrożnie otworzyć drzwi urządzenia. Stosowanie składników zawierających alkohol może powodować zmieszanie alkoholu i powietrza.
- Podczas otwierania drzwi urządzenia nie wolno dopuszczać do kontaktu isker lub otwartego płomienia z urządzeniem.
- Nie umieszczać produktów łatwopalnych ani przedmiotów nasączonych łatwopalnymi produktami w pobliżu lub na urządzeniu.
- Nie używać funkcji kuchenki mikrofalowej do wstępnego nagrzewania piekarnika.

OSTRZEŻENIE!

Zagrożenie uszkodzeniem urządzenia.

- Aby zapobiec uszkodzeniu lub przebarwieniu się emalii:
 - Nie należy kłaść folii aluminiowej bezpośrednio na dnie komory urządzenia.
 - Nie wlewać wody bezpośrednio do gorącego urządzenia.
 - Nie należy pozostawiać wilgotnych naczyń ani potraw w urządzeniu po zakończeniu pieczenia.
 - Podczas wyjmowania lub wyjmowania akcesoriów należy zachować ostrożność.
- Odbarwienie emalii lub stali nierdzewnej nie ma wpływu na działanie urządzenia.
- Należy zawsze gotować z zamkniętymi drzwiczkami urządzenia.
- Jeśli urządzenie zainstalowano za ścianką meblową (np. za drzwiami szafki), nie wolno zamykać drzwi podczas pracy urządzenia. Połączenie wysokiej temperatury i wilgoci wewnątrz zamkniętego mebla może doprowadzić do uszkodzenia urządzenia, mebla lub podłogi. Nie zamykać drzwi szafki do czasu całkowitego ostygnięcia urządzenia.

2.4 Konserwacja i czyszczenie

OSTRZEŻENIE!

Zagrożenie odniesieniem obrażeń, pożarem lub uszkodzeniem urządzenia.

- Przed przystąpieniem do konserwacji należy wyłączyć urządzenie i odłączyć wtyczkę zasilania od gniazda sieciowego.
- Upewnić się, że urządzenie ostygło. Występuje zagrożenie pęknięciem szyb w drzwiach urządzenia.
- Jeśli szyba pęknie, należy ją niezwłocznie wymienić. Należy skontaktować się z autoryzowanym centrum serwisowym.
- Przy zdejmowaniu drzwi urządzenia należy zachować ostrożność. Drzwi są ciężkie!
- Po każdym użyciu wytrzeć do sucha komorę, talerz obrotowy i drzwi. Para powstała w wyniku działania urządzenia skrapla się na ściankach komory i może powodować korozję.
- Aby zapobiec uszkodzeniu powierzchni urządzenia, należy regularnie ją czyścić.
- Resztki tłuszczu i potraw w urządzeniu mogą być przyczyną powstania pożaru lub łuku elektrycznego podczas działania funkcji kuchenki mikrofalowej.
- Urządzenie należy czyścić wilgotną miękką szmatką. Stosować wyłącznie obojętne detergenty. Nie używać produktów ściernych, myjek do szorowania, rozpuszczalników ani metalowych przedmiotów.
- Stosując aerosol do piekarników, należy przestrzegać wskazówek dotyczących bezpieczeństwa umieszczonych na jego opakowaniu.

2.5 Oświetlenie wewnętrzne

OSTRZEŻENIE!

Zagrożenie porażeniem prądem.

- Informacja dotycząca oświetlenia w urządzeniu i elementów oświetleniowych sprzedawanych osobno jako części zamiennie: Zastosowane elementy oświetleniowe są przystosowane do pracy w wymagających warunkach fizycznych (temperatura, drgania, wilgotność) w urządzeniach domowych lub są przeznaczone do sygnalizacji stanu działania urządzenia. Nie są one przeznaczone do innych zastosowań i nie nadają się do oświetlania pomieszczeń domowych.
- W ten produkt wbudowano źródło światła o klasie efektywności energetycznej G.
- Używać wyłącznie żarówek tego samego typu.

2.6 Serwis

- Aby naprawić urządzenie, należy skontaktować się z autoryzowanym centrum serwisowym.
- Należy stosować wyłącznie oryginalne części zamiennie.

2.7 Utylizacja

OSTRZEŻENIE!

Zagrożenie odniesieniem obrażeń lub uduszeniem.

- Aby uzyskać informacje dotyczące prawidłowej utylizacji produktu, należy skontaktować się z lokalnymi władzami.
- Odłączyć urządzenie od źródła zasilania.
- Odciąć przewód zasilający blisko urządzenia i oddać do utylizacji.
- Wymontować zatrzask drzwi, aby uniemożliwić zamknięcie się dziecka lub zwierzęcia w urządzeniu.

3. OPIS URZĄDZENIA

3.1 Ogólne informacje

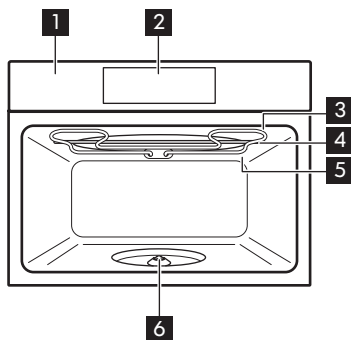

- 1 Panel sterowania
- 2 Wyświetlacz
- 3 Grzałka
- 4 Generator mikrofal
- 5 Lampa

- 6 Walek talerza obrotowego

3.2 Akcesoria

Zestaw talerza obrotowego

Do przyrządzania potraw.

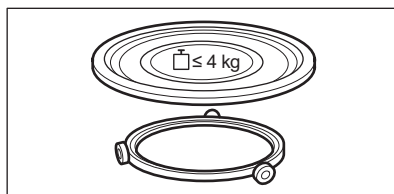

Zestaw podstawki do grillowania

Do grillowania.

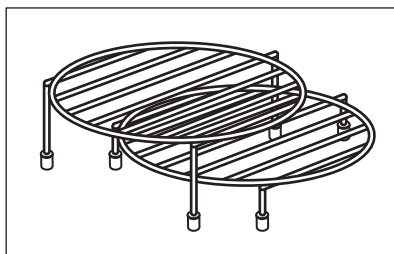

4. PANEL STEROWANIA

4.1 Widok panelu sterowania

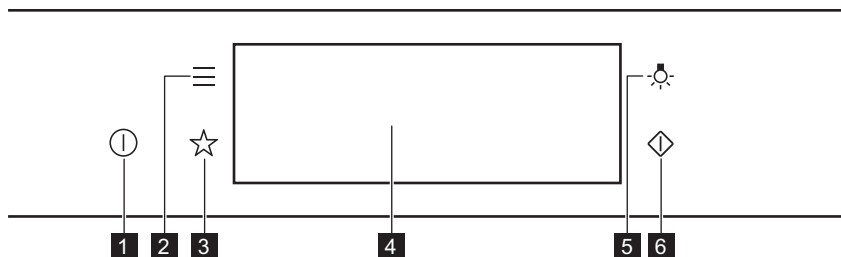

1	Włączone / Wyłączone	Naciśnij i przytrzymaj , aby włączyć lub wyłączyć urządzenie.
2	Menu	Zawiera listę funkcji urządzenia.
3	Ulubione	Wyświetlenie listy ulubionych ustawień.
4	Wyświetlacz	Pokazuje aktualne ustawienia urządzenia.
5	Przełącznik oświetlenia	Włączanie i wyłączanie oświetlenia.
6	Szybkie uruchomienie kuchenki mikrofalowej	Włączenie funkcji kuchenki mikrofalowej (1000 W, 30 sekund).



Naciskaj przycisk

Dotknąć powierzchni palcem.



Przesunięcie

Przesunąć palcem po powierzchni.



Nacisnąć i przytrzymać

Dotknąć powierzchni przez 3 sekundy.

4.2 Wyświetlacz

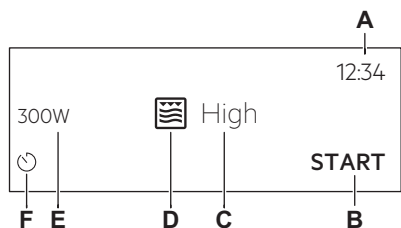

Po włączeniu wyświetlacz pokazuje ekran główny z funkcją i domyślną intensywnością grillowania.

- A. Aktualna godzina
- B. START/STOP
- C. Intensywność grilla
- D. Funkcje pieczenia
- E. Moc mikrofal
- F. Timer

Wskaźniki na wyświetlaczu

Podstawowe wskaźniki – służą do obsługi wyświetlacza.



Potwierdzenie wyboru lub ustawienia.



Powrót do poprzedniego poziomu menu.



Anulowanie ostatniej czynności.



Włączanie i wyłączanie opcji.

Wskaźniki funkcji Alarm dźwiękowy – po upływie ustawionego czasu pieczenia rozlegnie się sygnał dźwiękowy.



Funkcja jest włączona.



Funkcja jest włączona.
Pieczenie kończy się automatycznie.



Alarm dźwiękowy jest wyłączony.

Wskaźniki timera



Anulowanie ustawienia.

5. PRZED PIERWSZYM UŻYCIEM

OSTRZEŻENIE!

Patrz rozdział dotyczący bezpieczeństwa.

5.1 Czyszczenie wstępne



Krok 1

Wyjąć wszystkie akcesoria z urządzenia.



Krok 2

Urządzenie i akcesoria należy czyścić tylko ściereczką z mikrofibry, używając ciepłej wody z łagodnym detergentem.



Krok 3

Umieścić akcesoria w urządzeniu.

5.2 Pierwsze połączenie

Po podłączeniu urządzenia po raz pierwszy do zasilania na wyświetlaczu pojawi się wiadomość powitalna.

Należy ustawić: Język, Jasność wyświetlacza, Dźwięki przycisków, Głośność sygnału, Aktualna godzina.

6. CODZIENNE UŻYTKOWANIE

OSTRZEŻENIE!

Patrz rozdział dotyczący bezpieczeństwa.

6.1 Ustawianie funkcji: Grill + mikrofałe, Grill

Gdy działa funkcja Grill + mikrofałe, urządzenie to może wydawać odgłosy. Są one normalne dla tej funkcji.

Ustawianie funkcji: Grill + mikrofałe

Krok 1 Włożyć dolny ruszt do grillowania.

Krok 2 Włączyć urządzenie. Na wyświetlaczu pojawi się domyślna funkcja pieczenia.

Krok 3 Nacisnąć symbol funkcji pieczenia, aby przejść do podmenu.

Krok 4 Wybrać funkcję: . Nacisnąć przycisk: **OK**.

Krok 5 Wybrać poziom intensywności grilla.

Funkcja	Poziom intensywności działania grilla
---------	---------------------------------------

Lo	Niska
----	-------

Hi	Wysoka
----	--------

Krok 6 Nacisnąć: **OK**.

Krok 7 Nacisnąć: **START**.

STOP - naciśnij, aby wyłączyć urządzenie.

Krok 8 Wyłączyć urządzenie.

Moc mikrofal jest ograniczona do 500 W, gdy działa funkcja: Grill + mikrofałe.

Ustawianie funkcji: Grill

Krok 1 Włożyć ruszt do grillowania.

Krok 2 Włączyć urządzenie. Na wyświetlaczu pojawi się domyślna funkcja pieczenia.

Krok 3 Nacisnąć symbol funkcji pieczenia, aby przejść do podmenu.

Krok 4 Wybrać funkcję: . Nacisnąć przycisk: **OK**.

Krok 5 Nacisnąć: **START**.

STOP – nacisnąć, aby wyłączyć funkcję.

Krok 6 Wyłączyć urządzenie.

6.2 Jak ustawić: Funkcje kuchenki mikrofalowej

Krok 1	Włączyć urządzenie.
Krok 2	Nacisnąć symbol funkcji pieczenia, aby przejść do podmenu.
Krok 3	Wybrać funkcję pieczenia mikrofal i nacisnąć: OK . Na wyświetlaczu pojawia się wskazanie mocy mikrofal.
Krok 4	Ustawienie: moc mikrofal. Nacisnąć: OK .
Krok 5	Nacisnąć: START .
STOP – nacisnąć, aby wyłączyć funkcję.	
Krok 6	Wyłączyć urządzenie.

Maksymalny czas działania funkcji kuchenki mikrofalowej zależy od ustawienia mocy mikrofal:

MOC MIKROFAL W	MAKSYMALNY CZAS min
100 - 500	59:55
> 500	7



Otworzenie drzwi powoduje zatrzymanie funkcji. Aby ponownie uruchomić urządzenie, należy nacisnąć przycisk **START**.

6.3 Obsługa urządzenia: Szybkie uruchomienie kuchenki mikrofalowej

Krok 1 Nacisnąć i przytrzymać: .
Kuchenka mikrofalowa uruchomi się na 30 sekund.

Krok 2 Aby wydłużyć czas gotowania:

Nacisnąć wartość odliczanego czasu, aby przejść do ustawień czasu. Ustawić czas pieczenia. Nacisnąć **+30 s**.

Kuchenkę mikrofalową można włączyć w dowolnej chwili za pomocą: Szybkie uruchomienie kuchenki mikrofalowej.

6.4 Funkcje pieczenia



STANDARDOWE

Funkcja pieczenia	Zastosowanie
-------------------	--------------







Grill

Do grillowania cienkich porcji potraw i opiekania chleba.

Funkcja pieczenia	Zastosowanie
 Grill + mikrofałe	Do szybkiego pieczenia i przyrumieniania potraw. Do wyboru są 2 poziomy mocy grilla: niska i wysoka.
 Mikrofałe	Podgrzewanie, gotowanie, zakres mocy: 100–1000 W

MIKROFAŁE

Funkcja pieczenia	Zastosowanie
 Rozmrażanie	Rozmrażanie mięsa, ryb, ciast, zakres mocy: 100–200 W
 Roztapianie	Roztapianie czekolady i masła, zakres mocy: 100–400 W
 Odgrzewanie	Podgrzewanie dań gotowych i delikatnych, zakres mocy: 300–700 W

Funkcja pieczenia	Zastosowanie
 Popcorn	Przygotowanie popcornu, zakres mocy: 700–1000 W
 Produkty płynne	Podgrzewanie napojów i zup, zakres mocy: 800–1000 W

7. FUNKCJE ZEGARA

7.1 Opis funkcji zegara

Funkcja zegara	Zastosowanie
Czas pieczenia	Ustawianie czasu pieczenia Maksymalna wartość: 23 godz. i 59 minut
Zakończ działanie	Ustawianie czynności po zakończeniu odliczania przez zegar
Wydłużenie czasu	Wydłużenie czasu pieczenia
Przypomnienie	Ustawianie odliczania Maksymalna wartość: 23 godz. i 59 min. Funkcja ta nie ma wpływu na działanie urządzenia.

7.2 Jak ustawić: Funkcje zegara

Ustawianie zegara	
Krok 1	Włączyć piekarnik.
Krok 2	Nacisnąć: Aktualna godzina.
Krok 3	Ustawić czas. Nacisnąć: OK.

Jak ustawić czas pieczenia

- Krok 1** Wybrać funkcję pieczenia.
- Krok 2** Nacisnąć: .
- Krok 3** Ustawić czas. Nacisnąć: **OK**.

Wybór opcji zakończenia pieczenia

- Krok 1** Wybrać funkcję pieczenia.
- Krok 2** Nacisnąć: .
- Krok 3** Ustawić czas pieczenia.
- Krok 4** Nacisnąć: ● ● ●.
- Krok 5** Nacisnąć: Zakończ działanie.
- Krok 6** Wybrać preferowane: Zakończ działanie.
- Krok 7** Nacisnąć: **OK**. Powtarzać tę czynność do czasu wyświetlenia się ekranu głównego.

Jak wydłużyć czas pieczenia

Po upływie 90% czasu pieczenia, jeśli potrawa nie jest jeszcze gotowa, można wydłużyć czas pieczenia. Można również zmienić funkcję pieczenia.

Nacisnąć **+1 min**, aby wydłużyć czas pieczenia.

Jak zmienić ustawienia timera

- Krok 1** Nacisnąć: .
- Krok 2** Ustawić wartość dla timera.
- Krok 3** Nacisnąć: **OK**.

Podczas pieczenia można w dowolnej chwili zmienić ustawienie czasu.

8. KORZYSTANIE Z AKCESORIÓW

OSTRZEŻENIE!

Patrz rozdział dotyczący bezpieczeństwa.

8.1 Wkładanie akcesoriów

Używać wyłącznie naczyń z odpowiednich materiałów. Patrz rozdział „Wskazówki i porady”, Naczynia i materiały odpowiednie do kuchenki mikrofalowej.

Zestaw talerza obrotowego:

Zawsze gotować potrawy na talerzu obrotowym. Założyć prowadnicę rolkową na wałek stołu obrotowego. Umieścić talerz obrotowy na prowadnicy z rolkami.

Należy wyłącznie używać zestawu talerza obrotowego dostarczonego z urządzeniem.

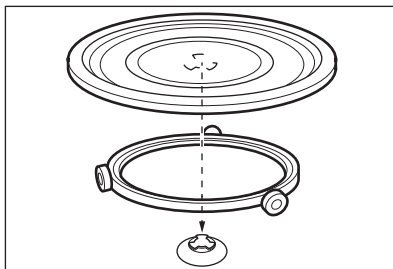

Zestaw podstawki do grillowania:

Ustawić podstawkę do grillowania, tak aby sylikonowe nakładki były skierowane w dół, na talerzu obrotowym.

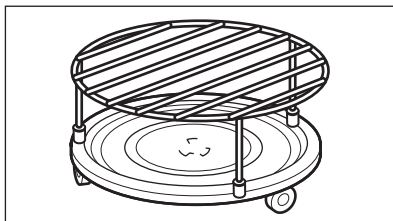

9. DODATKOWE FUNKCJE

9.1 Jak zapisać ustawienia: Ulubione

Można zapisać ulubione ustawienia, takie jak: funkcja pieczenia, czas pieczenia czy funkcja czyszczenia. W pamięci można zapisać 3 ulubione ustawienia.

Krok 1 Włączyć urządzenie.

Krok 2 Wybrać preferowane ustawienie.

Krok 3 Naciśnąć: . Wybrać: Ulubione.

Krok 4 Wybrać opcję: Zapisz aktualne ust..

Krok 5 Naciśnąć +, aby dodać ustawienie do listy: Ulubione. Naciśnąć **OK**.

 – naciśnąć, aby zresetować ustawienie.

 – naciśnąć, aby anulować ustawienie.

9.2 Blokada panelu

Funkcja ta zapobiega przypadkowej zmianie funkcji pieczenia.

Krok 1 Włączyć urządzenie.

Krok 2 Ustawić funkcję pieczenia.

Krok 3   – naciśnąć jednocześnie, aby włączyć funkcję.

Aby wyłączyć funkcję, należy powtórzyć krok 3.

9.3 Wentylator chłodzący

Podczas pracy urządzenia wentylator chłodzący włącza się automatycznie, aby utrzymać niską temperaturę powierzchni

urządzenia. Po wyłączeniu urządzenia wentylator chłodzący może nadal pracować do momentu ostygnięcia urządzenia.

10. WSKAZÓWKI I PORADY

10.1 Zalecenia dotyczące pieczenia



Temperatury i czasy gotowania podane w tabelach mają wyłącznie charakter orientacyjny. Zależą one od przepisów oraz jakości i ilości użytych składników. Urządzenie może piec inaczej niż dotychczas używane. Poniższe wskazówki pokazują zalecane funkcje podgrzewania i ustawienia czasu gotowania dla określonych rodzajów żywności. W przypadku braku ustawień dla specjalnego przepisu należy znaleźć ustawienia dla podobnej potrawy. Więcej zaleceń dotyczących pieczenia jest dostępnych w naszej witrynie internetowej. Aby znaleźć odpowiednie wskazówki dotyczące pieczenia, należy sprawdzić numer produktu (PNC) podany na tabliczce znamionowej umieszczonej na obramowaniu komory urządzenia.

10.2 Zalecenia dotyczące korzystania z mikrofal

Czas na gotowanie!

Nie umieszczaj potraw bezpośrednio na talerzu obrotowym. Należy zawsze używać naczyń przystosowanych do gotowania w kuchence mikrofalowej.

Postaw naczynie na środku talerza obrotowego.

Zetknięcie ze zbyt zimnym lub zbyt ciepłym naczyniem może spowodować pęknięcie talerza obrotowego.

Obróć lub zamieszaj potrawę po upływie połowy czasu rozmrażania lub gotowania.

Potrawy płynne należy od czasu do czasu zamieszać.

Zamieszaj potrawę przed podaniem.

Przykryj potrawę na czas gotowania lub odgrzewania.

Podczas podgrzewania napojów włożyć tyżkę do butelki lub szklanki, aby zapewnić lepsze rozprowadzanie ciepła.

Włóż żywność do urządzenia bez opakowania. Pakowane gotowe potrawy można wkładać do piekarnika w opakowaniu, tylko gdy jest ono przeznaczone do kuchenek

mikrofalowych (patrz informacje na opakowaniu).

Gotowanie za pomocą mikrofal

Gotować pod przykryciem. Potrawy można gotować bez przykrycia, jeśli ich wierzchna część ma być przypieczona.

Nie należy przegrzewać potraw, ustawiając za wysoką moc i zbyt długi czas. Może to spowodować wysuszenie, przypalenie lub zapalenie się potrawy.

Nie gotuj w piekarniku ślimaków w muszlach ani jajek w skorupkach, ponieważ mogą wybuchnąć. Przed odgrzewaniem sadzonych jajek należy przekłuć żółtko.

Przed gotowaniem potraw ze skórką należy je kilkakrotnie nakłuć.

Warzywa pokroić na kawałki podobnej wielkości.

Po wyłączeniu urządzenia wyjmij potrawę i odstaw na kilka minut w celu równomiernego rozprowadzenia ciepła.

Rozmrażanie za pomocą mikrofal

Mrożone, pozbawione opakowania mięso położyć na odwróconym małym talerzu, umieszczonym w większym pojemniku lub na ruszcie do rozmrażania bądź plastikowym

sicie, aby umożliwić spływanie płynu powstającego podczas rozmrażania.





Wymować po kolei rozmrożone kawałki.

Aby ugotować warzywa i owoce bez ich uprzedniego rozmrażania, należy użyć wyższej mocy mikrofal.

10.3 Odpowiednie naczynia i materiały do kuchenki mikrofalowej

















Do gotowania w kuchenke mikrofalowej używać tylko materiałów i naczyń do tego przeznaczonych. Patrz poniższa tabela.

Przed użyciem należy sprawdzić naczynie lub właściwości materiału, z którego wykonane jest naczynie.

Naczynia/materiał					
Szkló i porcelana odporne na wysoką temperaturę, bez metalowych elementów, np. szkló żaroodporne	✓	✓		✓	✓
Szkló i porcelana nieodporne na wysoką temperaturę bez srebrnych, złotych, platynowych lub innych metalowych elementów	✓	x		x	x
Szkló i szkló ceramiczne z materiałów odpornych na wysoką i niską temperaturę	✓	✓		✓	✓
Materiały ceramiczne bez kwarcowych i metalowych elementów oraz szklíwa z zawartością metalu	✓	✓		x	x
Materiały ceramiczne, porcelana i fajans z niepowlekanym dnem lub z małymi otworami np. w uchwytach	x	x		x	x
Tworzywo sztuczne odporne wysoką temperaturę do 200°C	✓	✓		x	x
Karton, papier	✓	x		x	x
Folia spożywcza przystosowana do użycia w kuchenke mikrofalowej	✓	x		x	x
Folia do pieczenia z zamknięciem nadającym się do kuchenek mikrofalowych	✓	✓		x	x
Naczynia do pieczenia z metalu, np. emaliowane, żeliwne	x	x		✓	x
Formy do pieczenia lakierowane na czarno lub z powłoką silikonową	x	x		✓	x
Naczynia przeznaczone do kuchenek mikrofalowych, np. talerz Crisp	x	✓		x	x
Zestaw podstawki do grillowania	x	x		✓	✓

10.4 Zalecane ustawienia mocy dla różnych rodzajów potraw

Dane przedstawione w tabeli mają wyłącznie charakter orientacyjny.







800 - 1000 W					
 Smażenie na początku procesu gotowania			 Podgrzewanie płynów		
500-700 W					
 Gotowanie warzyw	 Gotowanie jajek	 Powolne gotowanie	 Gotowanie ryżu	 Podgrzewanie potraw na jednym talerzu	 Rozmrażanie i podgrzewanie zamrożonych potraw
300-400 W					
 Roztapianie sera, czekolady, masła		 Gotowanie/podgrzewanie delikatnych potraw		 Dalsze gotowanie	
100 - 200 W					
 Rozmrażanie chleba	 Rozmrażanie owoców i ciast	 Rozmrażanie sera, śmietany, masła	 Rozmrażanie mięsa, ryb	 Podgrzewanie potraw dla niemowląt	







10.5 Tabele pieczenia na potrzeby ośrodków przeprowadzających testy

Informacja dla instytucji wykonujących testy

Testy zgodne z normą IEC . 60705.

Funkcja kuchenki mikrofalowej





	 POWER W	 kg		 min	
Biszkopt	600	0.475	Zestaw talerza obrotowego	5 - 7	-

	 W	 kg		 min	
Klops	500	0.9	Zestaw talarza obrotowego	18 - 20	-
Krem jajeczny	500	1	Zestaw talarza obrotowego	15 - 17	-
Rozmrażanie mięsa	200	0.5	Zestaw talarza obrotowego	8 - 9	-

Funkcja Kombi kuchenki mikrofalowej

Użyć funkcji Grillowanie mikrofalami.

Użyć podstawki do grillowania.

	 W		 min	
Zapiekanka ziemniaczana, 1,1 kg	300	niska	30 - 35	-
Kurczak 1,1 kg	300	wysoka	30 - 35	Włożyć mięso do okrągłego szklanego naczynia.

11. KONSERWACJA I CZYSZCZENIE

OSTRZEŻENIE!

Patrz rozdział dotyczący bezpieczeństwa.

11.1 Uwagi dotyczące czyszczenia



Środki czyszczące

Przód urządzenia należy czyścić tylko ściereczką z mikrofibry zwilżoną ciepłą wodą z łagodnym detergentem.

Użyć roztworu czyszczącego, aby wyczyścić metalowe powierzchnie.

Usunąć plamy za pomocą łagodnego detergentu.



Codzienne użytkowanie

Czyścić komorę po każdym użyciu. Nagromadzenie się tłuszczu lub innych zabrudzeń może skutkować pożarem.
Ostrożnie oczyścić górną ściankę urządzenia z zabrudzeń i tłuszczu.

Nie pozostawiać gotowych potraw w urządzeniu na dłużej niż 20 minut. Po każdym użyciu należy osuszyć komorę tylko ściereczką z mikrofibry.



Aksesoria

Po każdym użyciu należy wyczyścić wszystkie akcesoria i pozostawić do wyschnięcia. Przed przystąpieniem do czyszczenia należy poczekać, aż talerz obrotowy ostygnie. W przeciwnym razie może dojść do pęknięcia talerza obrotowego. Do czyszczenia należy użyć tylko ściereczki zwilżonej ciepłą wodą z dodatkiem łagodnego detergentu. Nie myć akcesoriów w zmywarce.

Do czyszczenia akcesoriów z powłoką zapobiegającą przywieraniu nie należy używać ściereczek środków czyszczących ani przedmiotów o ostrych krawędziach.

12. ROZWIĄZYWANIE PROBLEMÓW

OSTRZEŻENIE!

Patrz rozdział dotyczący bezpieczeństwa.

12.1 Co zrobić, gdy...



Urządzenie nie włącza się lub nie nagrzewa się



Możliwa przyczyna

Urządzenia nie podłączono do zasilania lub podłączono nieprawidłowo.

Nie ustawiono aktualnego czasu.

Drzwi nie są prawidłowo zamknięte.

Zadziałał bezpiecznik.

Urządzenie Blokada uruchomienia zaświeci się.



Środek zaradczy

Sprawdzić, czy urządzenie podłączono prawidłowo do zasilania.

Ustaw zegar. Szczegółowe informacje można znaleźć w Funkcje zegara rozdziale, Jak ustawić: Funkcje zegara.

Domknąć drzwi.

Sprawdzić, czy problem nie jest związany z bezpiecznikiem. Jeśli problem wystąpi ponownie, należy skontaktować się z wykwalifikowanym elektrykiem.

Patrz rozdział „Menu”, podmenu opcji: Opcje.



Podzespoły



Opis

Żarówka oświetlenia jest przepalona.

Talerz obrotowy hałasuje.



Środek zaradczy

Wymienić żarówkę oświetlenia; szczegółowe informacje znajdują się w rozdziale „Konserwacja i czyszczenie”, Sposób wymiany: Lampa.

Pod talerzem obrotowym znajdują się resztki jedzenia.

12.2 Jak postępować: Kody błędów

Gdy wystąpi błąd oprogramowania, na wyświetlaczu pojawia się komunikat o błędzie.

W poniższej tabeli przedstawiono problemy, które użytkownik może rozwiązać samodzielnie.



Kod i opis

F240, F439 – pola dotykowe na wyświetlaczu nie działają prawidłowo.

F908 – układ elektroniczny urządzenia nie może nawiązać połączenia z panelem sterowania.



Środek zaradczy

Wyczyścić powierzchnię wyświetlacza. Upewnić się, że na polach dotykowych nie ma zabrudzeń.

Włącz i wyłącz urządzenie.

12.3 Dane serwisowe

Jeżeli rozwiązanie problemu we własnym zakresie nie jest możliwe, należy skontaktować się ze sprzedawcą lub z autoryzowanym punktem serwisowym.

Dane niezbędne dla serwisu znajdują się na tabliczce znamionowej. Tabliczka znamionowa znajduje się na przedniej ramie komory urządzenia. Nie usuwaj tabliczki znamionowej z komory piekarnika.

Zalecamy zapisanie w tym miejscu danych:

Model (MOD.)

Numer produktu (PNC)

Numer seryjny (S.N.)

13. EFEKTYWNOŚĆ ENERGETYCZNA

13.1 Oszczędzanie energii

Upewnij się, że drzwi urządzenia są zamknięte podczas jego pracy. Nie otwieraj zbyt często drzwi podczas pieczenia. Dbaj, aby uszczelka drzwi była czysta i prawidłowo umieszczona.

Gdy nie jest to konieczne, nie należy wstępnie nagrzewać urządzenia przed rozpoczęciem pieczenia.

Przygotowując kilka potraw, należy w miarę możliwości skracać przerwy między ich pieczeniem.

Pieczenie z wyłączonym oświetleniem

Wyłączyć oświetlenie podczas pieczenia. Oświetlenie należy włączać tylko wtedy, gdy jest potrzebne.

14. STRUKTURA MENU

14.1 Menu

Pozycja menu	Zastosowanie	
Ulubione	Wyświetlenie listy ulubionych ustawień.	
Opcje	Służy do konfiguracji urządzenia.	
Ustawienia	Konfiguracja	Służy do konfiguracji urządzenia.
	Serwis	Wyświetlanie informacji o wersji oprogramowania i konfiguracji.

14.2 Podmenu: Opcje

Podmenu	Zastosowanie
Oświetlenie piekarnika	Włączanie i wyłączanie oświetlenia.
Blokada uruchomienia	Zapobiega przypadkowemu uruchomieniu urządzenia. Gdy opcja ta jest włączona, tekst Blokada uruchomienia pojawi się na wyświetlaczu po włączeniu urządzenia. Aby korzystać z urządzenia, należy wybrać litery kodu w kolejności alfabetycznej. Dostęp do timera, funkcji zdalnego sterowania i oświetlenia możliwy jest z opcją tą włączoną.
Wskazanie czasu	Włączanie i wyłączanie zegara.
Styl cyfrowy zegara	Zmiana formatu wyświetlanego wskazania czasu.

14.3 Podmenu: Konfiguracja

Podmenu	Opis
Język	Ustawia język urządzenia.
Jasność wyświetlacza	Ustawia jasność wyświetlacza.
Dźwięki przycisków	Włącza i wyłącza dźwięk pól dotykowych. Nie jest możliwe wyłączenie sygnalizacji dźwiękowej dla: ①.
Głośność sygnału	Ustawia głośność dźwięku przycisków i sygnałów.
Aktualna godzina	Ustawia aktualną godzinę i datę.

14.4 Podmenu: Serwis

Podmenu	Opis
Tryb demo	Kod włączenia/wyłączenia: 2468
Wersja oprogramowania	Informacje na temat wersji oprogramowania.
Zresetuj wszystkie ustawienia	Przywraca ustawienia fabryczne.

15. TO PROSTE!

Przed pierwszym użyciem należy ustawić:

Język

Jasność wyświetlacza

Dźwięki przycisków

Głośność sygnału

Aktualna godzina

Zapoznać się z podstawowymi ikonami na panelu sterowania i wyświetlaczu:



Włączone / Wyłączone



Menu



Ulubione



Timer

START / STOP

Rozpoczęcie korzystania z urządzenia

Szybkie uruchomienie MW

Uruchomienie w dowolnej chwili funkcji kuchenki mikrofalowej z domyślnymi ustawieniami: 30 sek / 1000 W.

Nacisnąć:



grzanie/pieczenie
100 - 1000 W



pieczenie/przymrumianie
intensywność: niska / wysoka



pieczenie/przymrumianie



podgrzewanie płynów
800 - 1000 W



odgrzewanie
300 - 700 W



rozmrzanie
100 - 200 W



roztapianie
100 - 400 W



przygotowanie popcornu
700 - 1000 W

Ustawienia kuchenki mikrofalowej

Wskazówki dotyczące korzystania z kuchenki mikrofalowej

Moc mikrofal:
W

100 - 500

>500

Maksymalny czas
min

60

7

Przykryć potrawę na czas gotowania lub odgrzewania. Obrócić lub zamieszać potrawę po upływie połowy czasu rozmrażania lub gotowania. Podczas podgrzewania płynów umieścić łyżkę w naczyniu. Umieść potrawę w urządzeniu bez opakowania (tylko do kuchenek mikrofalowych).

Rozpoczęcie pieczenia

Krok 1



- nacisnąć, aby włączyć urządzenie.

Krok 2



...
- wybrać funkcję.

Krok 3

sek

- ustawić moc mikrofal.

Krok 4

OK

- nacisnąć, aby potwierdzić.

Krok 5

START

- nacisnąć, aby rozpocząć pieczenie.

Korzystanie z szybkich funkcji do ustawienia czasu pieczenia

10% — wykończenie potrawy

Funkcja 10% — wykończenie potrawy umożliwia wydłużenie czasu pieczenia, gdy do zakończenia pieczenia pozostało 10% ustawionego czasu.

Aby wydłużyć czas pieczenia, należy nacisnąć **+1min**.

16. OCHRONA ŚRODOWISKA

Materiały oznaczone symbolem  należy poddać utylizacji. Opakowanie urządzenia włożyć do odpowiedniego pojemnika w celu przeprowadzenia recyklingu. Należy zadbać o ponowne przetwarzanie odpadów urządzeń elektrycznych i elektronicznych, aby chronić środowisko naturalne oraz ludzkie zdrowie.

Nie wolno wyrzucać urządzeń oznaczonych symbolem  razem z odpadami domowymi. Należy zwrócić produkt do miejscowego punktu ponownego przetwarzania lub skontaktować się z odpowiednimi władzami miejskimi.

Bem-vindo(a) à AEG! Obrigado por escolher o nosso aparelho.



Obter conselhos de utilização, folhetos, resolução de problemas e informações sobre assistência e reparações:
www.aeg.com/support

Sujeito a alterações sem aviso prévio.

ÍNDICE

1. INFORMAÇÕES DE SEGURANÇA.....	302
2. INSTRUÇÕES DE SEGURANÇA.....	305
3. DESCRIÇÃO DO PRODUTO.....	308
4. PAINEL DE COMANDOS.....	309
5. ANTES DA PRIMEIRA UTILIZAÇÃO.....	310
6. UTILIZAÇÃO DIÁRIA.....	310
7. FUNÇÕES DE RELÓGIO.....	313
8. UTILIZAR OS ACESSÓRIOS.....	314
9. FUNÇÕES ADICIONAIS.....	315
10. SUGESTÕES E DICAS.....	316
11. MANUTENÇÃO E LIMPEZA.....	319
12. RESOLUÇÃO DE PROBLEMAS.....	320
13. EFICIÊNCIA ENERGÉTICA.....	321
14. ESTRUTURA DO MENU.....	321
15. É FÁCIL!.....	322
16. PREOCUPAÇÕES AMBIENTAIS.....	323

1. ⚠️ INFORMAÇÕES DE SEGURANÇA

Leia atentamente as instruções fornecidas antes de instalar e utilizar o aparelho. O fabricante não é responsável por quaisquer ferimentos ou danos resultantes de instalação ou utilização incorretas. Guarde sempre as instruções em local seguro e acessível para consultar no futuro.

1.1 Segurança de crianças e pessoas vulneráveis

- Este aparelho pode ser utilizado por crianças com 8 anos de idade ou mais velhas e por pessoas com capacidades físicas, sensoriais ou mentais reduzidas ou falta de experiência e conhecimento se forem supervisionadas ou instruídas no que respeita à utilização do aparelho de uma forma segura e compreenderem os perigos envolvidos. É necessário manter as crianças com menos de 8 anos de

idade e pessoas com incapacidades muito extensas e complexas afastadas do aparelho, a menos que sejam constantemente vigiadas.

- As crianças devem ser vigiadas para garantir que não brincom com o aparelho.
- Mantenha todos os materiais de embalagem fora do alcance das crianças e elimine-os de forma apropriada.
- AVISO: O forno e as partes acessíveis ficam quentes durante a utilização. Mantenha as crianças e os animais domésticos afastados do aparelho quando estiver a ser utilizado e durante o arrefecimento.
- Se o aparelho tiver um dispositivo de segurança para crianças, recomendamos que o ative.
- A limpeza e a manutenção básica do aparelho não devem ser efetuadas por crianças sem supervisão.

1.2 Segurança geral

- Este aparelho destina-se apenas a ser utilizado para cozinhar.
- Este aparelho foi concebido unicamente para utilização doméstica num ambiente interior.
- Este aparelho pode ser utilizado em escritórios, quartos de hóspedes de hotéis, quartos de hóspedes de pousadas, casas de hóspedes de turismo rural e outros alojamentos semelhantes onde tal utilização não exceda os níveis de utilização doméstica (médios).
- Apenas uma pessoa qualificada pode instalar este aparelho e substituir o cabo.
- Não use o aparelho antes de instalá-lo na estrutura embutida.
- Desligue o aparelho da fonte de alimentação antes de realizar qualquer manutenção.
- Se o cabo de alimentação elétrica estiver danificado, este deve ser substituído pelo fabricante, por um Centro de Assistência Técnica Autorizado ou por uma pessoa igualmente qualificada, para evitar perigos elétricos.

- AVISO: Certifique-se de que o aparelho está desligado antes de substituir a lâmpada, para evitar a possibilidade de choque elétrico.
- AVISO: O forno e as partes acessíveis ficam quentes durante a utilização. Deve ter cuidado para evitar tocar nas resistências ou na superfície da cavidade do aparelho.
- Utilize sempre luvas de forno para retirar ou inserir acessórios ou recipientes de ir ao forno.
- Utilize apenas o prato rotativo e o seu suporte concebidos para este aparelho.
- Não ative a função de microondas quando o aparelho estiver vazio. As peças metálicas no interior da cavidade podem criar arco eléctrico.
- Não é permitido utilizar recipientes metálicos de alimentos ou bebidas para cozinhar com micro-ondas. Esta restrição não se aplica se o fabricante especificar o tamanho e a forma dos recipientes metálicos que podem ser utilizados para cozinhar com micro-ondas.
- AVISO: Em caso de danos na porta ou nos vedantes da porta, não utilize o aparelho até que tenha sido reparado por uma pessoa qualificada.
- AVISO: Apenas uma pessoa qualificada pode efetuar ações de manutenção e reparação que envolvam a remoção da cobertura que protege contra a exposição à energia de microondas.
- AVISO: Não aqueça líquidos e outros alimentos em recipientes selados. Podem explodir.
- Utilize apenas utensílios adequados para utilizar em fornos microondas.
- Quando aquecer alimentos em recipientes de plástico ou papel, vigie o aparelho, porque existe o risco de ignição.
- O aparelho destina-se a aquecer alimentos e bebidas. A secagem de alimentos ou vestuário e o aquecimento de almofadas de aquecimento, chinelos, esponjas, panos tecidos húmidos e outros semelhantes podem resultar em risco de ferimentos, ignição e incêndio.

- Se observar fumo, desligue o aparelho ou retire a ficha da tomada e mantenha a porta fechada para abafar possíveis chamas.
- O aquecimento de bebidas no microondas pode provocar ebulição eruptiva retardada. Tenha cuidado ao manusear o recipiente.
- O conteúdo de biberões e de boiões de comida para bebé deve ser agitado e mexido e a temperatura deve ser verificada antes do consumo, para evitar queimaduras.
- Os ovos inteiros e os ovos cozidos inteiros não devem ser aquecidos no aparelho, porque podem explodir, mesmo depois de ter terminado o aquecimento no microondas.
- O aparelho deve ser limpo regularmente e os depósitos de alimentos devem ser removidos.
- Não utilize um aparelho de limpeza a vapor para limpar o aparelho.
- Não utilize agentes de limpeza abrasivos ou raspadores metálicos afiados para limpar a porta de vidro, porque podem riscar a superfície e quebrar o vidro.
- Se não mantiver o aparelho limpo, a superfície pode deteriorar-se e isso pode afetar negativamente a vida útil do aparelho e resultar numa situação perigosa.

2. INSTRUÇÕES DE SEGURANÇA

2.1 Instalação

AVISO!

A instalação deste aparelho tem de ser efetuada por uma pessoa qualificada.

- Retire a embalagem toda.
- Não instale nem utilize o aparelho se estiver danificado.
- Siga as instruções de instalação fornecidas com o aparelho.
- Tenha sempre cuidado quando deslocar o aparelho porque ele é pesado. Utilize sempre luvas de proteção e calçado fechado.
- Não puxe o aparelho pela pega.
- Instale o aparelho num local seguro e adequado que cumpra com os requisitos da instalação.
- Respeite as distâncias mínimas relativamente a outros aparelhos e unidades.
- Antes de montar o aparelho, verifique se a porta do aparelho abre sem limitações.
- O aparelho está equipado com um sistema de arrefecimento elétrico. É necessário utilizar a alimentação elétrica.
- A unidade de encastrar tem de cumprir os requisitos de estabilidade da norma DIN 68930.

Altura mínima do armário (altura mínima do armário abaixo do balcão)	444 (460) mm
Largura do armário	560 mm
Profundidade do armário	550 (550) mm
Altura da parte da frente do aparelho	455 mm
Altura da parte de trás do aparelho	440 mm
Largura da parte da frente do aparelho	595 mm
Largura da parte de trás do aparelho	559 mm
Profundidade do aparelho	567 mm
Profundidade de encastre do aparelho	546 mm
Profundidade com a porta aberta	882 mm
Dimensão mínima da abertura de ventilação. Abertura localizada na parte inferior traseira	560x20 mm
Comprimento do cabo de alimentação eléctrica. O cabo sai pelo canto traseiro direito	1500 mm
Parafusos de montagem	3.5x25 mm

2.2 Ligação eléctrica

AVISO!

Risco de incêndio e choque eléctrico.

- Todas as ligações eléctricas devem ser efectuadas por um electricista qualificado.
- O aparelho tem de ficar ligado à terra.
- Certifique-se de que os parâmetros indicados na placa de características são compatíveis com as características da alimentação eléctrica.
- Utilize sempre uma tomada devidamente instalada e à prova de choques eléctricos.
- Não utilize adaptadores de tomadas duplas ou triplas, nem cabos de extensão.
- Certifique-se de que não danifica a ficha e o cabo de alimentação eléctrica. Se for necessário substituir o cabo de alimentação, esta operação deve ser

efectuada pelo nosso Centro de Assistência Técnica.

- Não permita que algum cabo eléctrico toque na porta do aparelho ou no nicho abaixo do aparelho, especialmente quando a porta estiver quente.
- As protecções contra choques eléctricos das peças isoladas e não isoladas devem estar fixas de modo a não poderem ser retiradas sem ferramentas.
- Ligue a ficha à tomada eléctrica apenas no final da instalação. Certifique-se de que a ficha fica acessível após a instalação.
- Se a tomada eléctrica estiver solta, não ligue a ficha.
- Não puxe o cabo de alimentação para desligar o aparelho. Puxe sempre a ficha.
- disjuntores de protecção, fusíveis (os fusíveis de rosca devem ser retirados do suporte), diferenciais e contactores.
- A instalação eléctrica deve possuir um dispositivo de isolamento que lhe permita desligar o aparelho da corrente eléctrica em todos os pólos. O dispositivo de isolamento deve ter uma abertura de contacto com uma largura mínima de 3 mm.
- Este aparelho é fornecido com ficha e cabo de alimentação.

2.3 Utilização

AVISO!

Risco de ferimentos, queimaduras, choque eléctrico ou explosão.

- Não altere as especificações deste aparelho.
- Certifique-se de que as aberturas de ventilação não ficam obstruídas.
- Não deixe o aparelho sem vigilância durante o funcionamento.
- Desative o aparelho após cada utilização.
- Tenha cuidado quando abrir a porta do aparelho com o aparelho em funcionamento. Pode sair ar quente.
- Não utilize o aparelho com as mãos molhadas ou quando ele estiver em contacto com água.
- Não aplique pressão sobre a porta aberta.
- Não utilize o aparelho como superfície de trabalho ou armazenamento.

- Abra a porta do aparelho com cuidado. A utilização de ingredientes com álcool pode provocar uma mistura de álcool e ar.
- Evite que faíscas ou chamas entrem em contacto com o aparelho quando abrir a porta.
- Não coloque produtos inflamáveis, nem objetos molhados com produtos inflamáveis, no interior, perto ou em cima do aparelho.
- Não utilize a função de micro-ondas para pré-aquecer o aparelho.

 **AVISO!**

Risco de danos no aparelho.

- Para evitar danos ou descoloração no esmalte:
 - não coloque folha de alumínio diretamente sobre o fundo da cavidade do aparelho.
 - não coloque água diretamente no aparelho quente.
 - não mantenha pratos e alimentos húmidos no aparelho após acabar de cozinhar.
 - tenha cuidado quando remover ou montar os acessórios.
- A eventual descoloração do esmalte ou do aço inoxidável não afeta o desempenho do aparelho.
- Cozinhe sempre com a porta do aparelho fechada.
- Se o aparelho ficar instalado atrás de uma porta de armário, nunca feche a porta com o aparelho em funcionamento. Se a porta ficar fechada, poderá ocorrer acumulação de calor e humidade que podem danificar o aparelho, os móveis ou o piso. Não feche a porta do armário enquanto o aparelho não tiver arrefecido completamente após utilização.

2.4 Manutenção e limpeza

 **AVISO!**

Risco de ferimentos, incêndio ou danos no aparelho.

- Antes de qualquer ação de manutenção, desative o aparelho e desligue a ficha da tomada elétrica.

- Certifique-se de que o aparelho está frio. Existe o risco de quebra dos painéis de vidro.
- Substitua imediatamente os painéis de vidro se estiverem danificados. Contacte um Centro de Assistência Técnica Autorizado.
- Tenha cuidado quando remover a porta do aparelho. A porta é pesada!
- Não se esqueça de limpar e secar bem a cavidade, o prato rotativo e a porta após cada utilização. O vapor produzido durante o funcionamento do aparelho condensa nas paredes da cavidade e pode causar corrosão.
- Limpe o aparelho com regularidade para evitar que o material da superfície se deteriore.
- Quaisquer restos de gordura ou alimentos que fiquem no aparelho podem provocar incêndio e arco elétrico quando o micro-ondas estiver a funcionar.
- Limpe o aparelho com um pano macio e húmido. Utilize apenas detergentes neutros. Não utilize produtos abrasivos, esfregões abrasivos, solventes ou objetos metálicos.
- Se utilizar um spray para forno, siga as instruções de segurança da embalagem.

2.5 Iluminação interna

 **AVISO!**

Risco de choque elétrico.

- Relativamente à(s) lâmpada(s) no interior deste produto e às lâmpadas sobressalentes vendidas separadamente: Estas lâmpadas destinam-se a suportar condições físicas extremas em eletrodomésticos, tais como temperatura, vibração, humidade, ou destinam-se a sinalizar informação relativamente ao estado operacional do aparelho. Não se destinam a ser utilizadas em outras aplicações e não se adequam à iluminação de espaços domésticos.
- Este produto contém uma fonte de luz da classe de eficiência energética G.
- Utilize apenas lâmpadas com as mesmas especificações.

2.6 Assistência técnica

- Para reparar o aparelho, contacte o Centro de Assistência Técnica Autorizado.
- Utilize apenas peças sobressalentes originais.

2.7 Eliminação

AVISO!

Risco de ferimentos ou asfixia.

- Contacte a sua autoridade municipal para saber como descartar o aparelho corretamente.
- Desligue o aparelho da alimentação eléctrica.
- Corte o cabo de alimentação eléctrica do aparelho e elimine-o.
- Remova o trinco da porta para evitar que crianças ou animais de estimação fiquem presos no aparelho.

3. DESCRIÇÃO DO PRODUTO

3.1 Visão geral

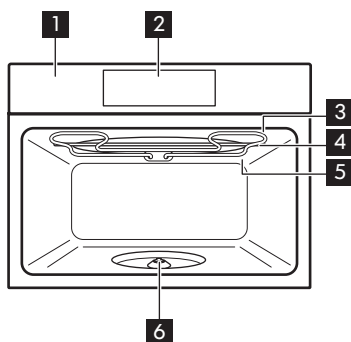

- 1** Painel de comandos
- 2** Visor
- 3** Elemento de aquecimento
- 4** Gerador de micro-ondas
- 5** Lâmpada

- 6** Eixo do prato rotativo

3.2 Acessórios

Conjunto do prato rotativo

Para preparar alimentos.

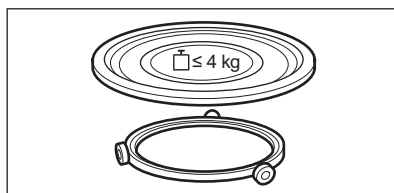

Conjunto de prateleira para o grelhador

Para grelhar.

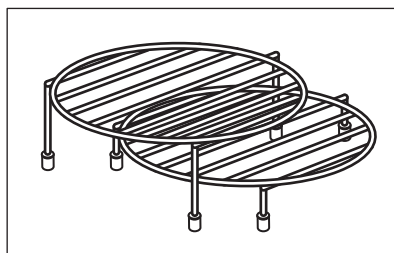

4. PAINEL DE COMANDOS

4.1 Descrição geral do painel de comandos

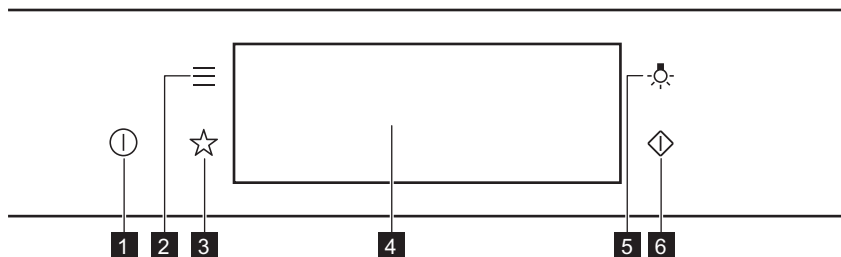

1	On / Off	Prima continuamente para ligar e desligar o aparelho.
2	Menu	Apresenta uma lista das funções do aparelho.
3	Favoritos	Lista as definições favoritas.
4	Visor	Apresenta as definições atuais do aparelho.
5	Interruptor da lâmpada	Para acender e apagar a lâmpada.
6	Iniciar rápido do micro-ondas	Para ativar a função micro-ondas (1000 W e 30 segundos).



Prima

Toque na superfície com a ponta do dedo.



Deslocar

Faça deslizar a ponta do dedo sobre a superfície.



Prima e segure continuamente

Toque na superfície durante 3 segundos.

4.2 Visor

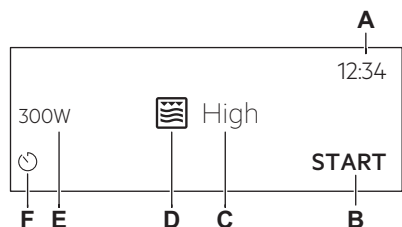

Após ligar, o visor apresenta o ecrã principal com a função e a intensidade predefinida do grelhador.

- A. Hora
- B. INICIAR/PARAR
- C. Intensidade do grelhador
- D. Tipos de aquecimento
- E. Potência do micro-ondas
- F. Temporizador

Indicadores do visor

Indicadores básicos – para navegar no visor.

OK

Para confirmar a seleção/definições.



Para voltar um nível no menu.



Para desfazer a última ação.



Para ativar e desativar as opções.

Indicadores de função com Alarme sonoro – quando o tempo de confeitura definido termina, é emitido um sinal sonoro.



A função está ativada.



A função está ativada.
O cozinhar para automaticamente.



O alarme sonoro está desativado.

Indicadores do temporizador



Para cancelar as definições.

5. ANTES DA PRIMEIRA UTILIZAÇÃO

AVISO!

Consulte os capítulos relativos à segurança.

5.1 Limpeza inicial



Passo 1

Remova todos os acessórios do aparelho.



Passo 2

Limpe o aparelho e os acessórios apenas com um pano de microfibra, água morna e um detergente suave.



Passo 3

Coloque os acessórios no aparelho.

5.2 Primeira ligação

O visor exibe a mensagem de boas-vindas depois da primeira ligação.

É preciso definir: Idioma, Brilho do Visor, Sons "teclado", Volume do Alarme, Hora.

6. UTILIZAÇÃO DIÁRIA

AVISO!

Consulte os capítulos relativos à segurança.

6.1 Como selecionar a função: Grelhador + MO, Grelhador

O aparelho pode emitir ruídos quando utilizar a função: Grelhador + MO. São normais para esta função.

Definir a função:Grelhador + MO

Passo 1 Introduza a prateleira do grelhador baixa.

Passo 2 Ligue o aparelho. O visor mostra as funções de aquecimento padrão

Passo 3 Prima o símbolo da função de aquecimento para entrar no submenu.

Passo 4 Selecione a função: . Prima: OK.

Passo 5 Selecione o nível de intensidade do grelhador.

Função	Nível de intensidade do grelhador
--------	-----------------------------------

Lo	Baixo
----	-------

Hi	Alto
----	------

Passo 6 Premir: OK.

Passo 7 Prima: START .

STOP - prima para desativar o aparelho.

Passo 8 Desligue o aparelho.

A potência do micro-ondas está limitada a 500 W quando utiliza a função:Grelhador + MO

Definir a função:Grelhador

Passo 1 Introduza a prateleira para grelhador superior.

Passo 2 Ligue o aparelho. O visor mostra as funções de aquecimento padrão

Passo 3 Prima o símbolo da função de aquecimento para entrar no submenu.

Passo 4 Selecione a função: . Prima: OK.

Passo 5 Prima: START .

STOP - prima para desativar a função.

Passo 6 Desligue o aparelho.

6.2 Como definir: Funções do micro-ondas

Passo 1 Ligue o aparelho.

Passo 2 Prima o símbolo da função de aquecimento para entrar no submenu.

Passo 3 Selecione a função de aquecimento do microondas e prima: OK. O visor mostra: potência do micro-ondas.

Passo 4 Definir: potência do microondas. Premir: **OK**.

Passo 5 Prima: **START**.

STOP - prima para desativar a função.

Passo 6 Desligue o aparelho.

O tempo máximo das funções do microondas depende da potência que definiu para o microondas:

POTÊNCIA DO MICRO-ONDAS W	TEMPO MÁXIMO min
100 - 500	59:55
> 500	7



Se abrir a porta, a função para. Para iniciar novamente, prima **START**.

6.3 Como utilizar: Iniciar rápido do microondas

Passo 1 Prima continuamente: .
O microondas funciona durante 30 seg.



Passo 2 Para prolongar o tempo da cozedura.

Prima no valor de tempo em execução para ir para as definições de tempo. Defina o tempo da cozedura. Prima **+30 s**.



O microondas pode ser ligado a qualquer momento com: Iniciar rápido do microondas.



6.4 Funções de aquecimento

NORMAL

Tipo de aquecimento	Aplicação
 Grelhador	Para grelhar alimentos finos e tostar pão.
 Grelhador + MO	Para cozinhar alimentos em pouco tempo e tostá-los. Pode definir 2 níveis de intensidade do grelhador: baixo e alto.
 Micro-ondas	Aquecer, cozinhar, intervalo de potência: 100 - 1000 W

MICRO-ONDAS

Tipo de aquecimento	Aplicação
 Descongelar	Descongelar carne, peixe, bolos, intervalo de potência: 100 - 200 W
 Derreter	Derreter chocolate e manteiga, intervalo de potência: 100 - 400 W
 Reaquecer	Aquecer refeições pré-cozinhadas e alimentos delicados, intervalo de potência: 300 - 700 W

Tipo de aquecimento	Aplicação
 Pipocas	Preparar pipocas, intervalo de potência: 700 - 1000 W
 Líquido	Aquecer bebidas e sopas, intervalo de potência: 800 - 1000 W

7. FUNÇÕES DE RELÓGIO

7.1 Descrição das funções do relógio

Funções do relógio	Aplicação
Tempo para cozinhar	Para definir a duração da cozedura. O máximo é de 23 h 59 min.
Finalizar Ação	Para definir o que acontece quando o temporizador termina a contagem.
Prolongar tempo	Para prolongar o tempo de cozedura.
Aviso	Para definir uma contagem decrescente. O máximo é de 23 h 59 min. Esta função não afeta o funcionamento do aparelho.

7.2 Como definir: Funções do relógio

Como acertar o relógio

- Passo 1** Ligar o forno.
- Passo 2** Premir: Hora.
- Passo 3** Acertar as horas. Premir: **OK**.

Como definir o tempo de cozedura

- Passo 1** Escolha o tipo de aquecimento.
- Passo 2** Prima: .
- Passo 3** Acertar as horas. Premir: **OK**.

Como escolher a opção final

Passo 1 Escolha o tipo de aquecimento.

Passo 2 Prima: .

Passo 3 Defina o tempo da cozedura.

Passo 4 Premir: .

Passo 5 Premir: Finalizar Ação.

Passo 6 Escolha o preferido: Finalizar Ação.

Passo 7 Premir: **OK**. Repita a ação até o visor apresentar o ecrã principal.

Como prolongar o tempo de cozedura

Quando faltar 10% do tempo de cozedura e os alimentos parecerem não estar prontos, pode prolongar o tempo de cozedura. Pode também mudar a função de aquecimento.

Para prolongar o tempo de cozedura prima **+1min**.

Como alterar as definições do temporizador

Passo 1 Premir: .

Passo 2 Defina o valor do temporizador.

Passo 3 Premir: **OK**.

Pode alterar o tempo definido durante o cozinhado a qualquer momento.

8. UTILIZAR OS ACESSÓRIOS

AVISO!

Consulte os capítulos relativos à segurança.

8.1 Inserir acessórios

Utilize apenas materiais e recipientes adequados. Consulte “Recipientes e materiais adequados para micro-ondas” no capítulo “Sugestões e dicas”.

Conjunto do prato rotativo:

Cozinhe sempre os alimentos no conjunto do prato rotativo.

Coloque a guia com roletes à volta do eixo do prato rotativo. Coloque o prato rotativo de vidro sobre a guia com roletes.

Utilize apenas o conjunto do prato rotativo fornecido com o aparelho.

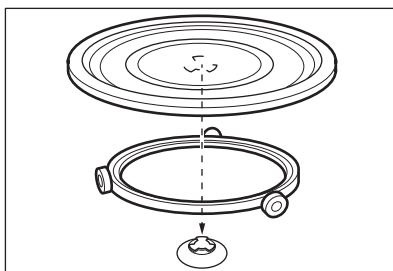

Conjunto de prateleira para o grelhador:

Coloque a prateleira do grelhador com as bases de silicone voltadas para baixo no conjunto do prato rotativo.

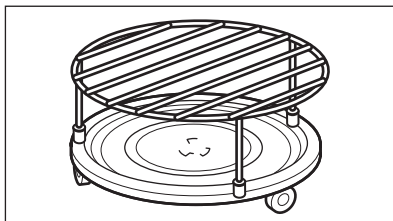

9. FUNÇÕES ADICIONAIS

9.1 Como guardar: Favoritos

Pode guardar as suas definições favoritas, como a função de aquecimento, o tempo de confeção ou a função de limpeza. Pode guardar 3 definições favoritas.

Passo 1 Ligue o aparelho.

Passo 2 Selecione a definição preferida.

Passo 3 Premir: . Selecione: Favoritos.

Passo 4 Selecione: Guardar as definições atuais.

Passo 5 Prima + para adicionar a definição à lista de: Favoritos. Premir **OK**.

 – prima para repor a definição.



 – prima para cancelar a definição.

9.2 Bloqueio de funções

Esta função evita uma alteração acidental do tipo de aquecimento.

Passo 1 Ligue o aparelho.

Passo 2 Definir uma função de aquecimento.

Passo 3   - prima em simultâneo para ligar a função.

Para desligar a função, repita o passo 3.

9.3 Ventoinha de arrefecimento

Quando o aparelho está a funcionar, a ventoinha de arrefecimento liga-se automaticamente para manter as superfícies

do aparelho frias. Se desligar o aparelho, a ventoinha de arrefecimento pode continuar a funcionar até o aparelho arrefecer.

10. SUGESTÕES E DICAS

10.1 Recomendações para cozinhar



A temperatura e os tempos de cozedura indicados nas tabelas são apenas valores de referência. Dependem das receitas e da qualidade e quantidade dos ingredientes utilizados.

O seu aparelho pode cozinhar de modo diferente do aparelho que utilizava anteriormente. As sugestões abaixo exibem os tipos de aquecimento e as definições recomendadas para tempo de cozedura para tipos específicos de alimentos.

Se não encontrar as regulações para alguma receita específica, procure uma semelhante.

Para mais recomendações de cozedura, consulte as tabelas de cozedura no nosso site. Para encontrar as Sugestões para cozinhar, anote o número PNC que se encontra na placa de características da moldura frontal da cavidade do aparelho.

10.2 Recomendações para o microondas

Vamos cozinhar!

Não coloque os alimentos diretamente no prato rotativo. Utilize sempre recipientes apropriados para microondas.

Coloque o recipiente no meio do prato rotativo.

O contacto com artigos demasiado quentes ou frios pode partir o prato rotativo.

Vire ou mexa os alimentos a meio do tempo de descongelação ou cozedura.

Mexa os preparados líquidos regularmente.

Mexa os alimentos antes de os servir.

Cubra os alimentos quando cozinhar e reaquecer.

Quando aquecer líquidos em frasco ou copo, mexa o conteúdo com uma colher para distribuir melhor o calor.

Coloque os alimentos no aparelho sem embalagem. As refeições prontas embaladas podem ser colocadas no aparelho se as embalagens forem próprias para micro-ondas (consulte as indicações na embalagem).

Cozinhar no microondas

Cozinhe os alimentos com tampa. Se desejar obter uma crosta, cozinhe os alimentos sem tampa.

Não cozinhar demasiado os pratos, regulando a potência e o tempo para um valor demasiado elevado. Os alimentos podem secar, queimar ou incendiar-se.

Não utilize o aparelho para cozer ovos com casca e caracóis porque podem explodir. Perfure as gemas dos ovos estrelados antes de os reaquecer.

Perfure várias vezes os alimentos que tenham casca ou pele antes de os cozinhar.

Corte os legumes em pedaços com tamanhos semelhantes.

Depois de desligar o aparelho, retire os alimentos e deixá-los repousar durante alguns minutos para permitir que o calor seja uniformemente distribuído.

Descongelação no microondas

Coloque os alimentos congelados e sem embalagem sobre um prato pequeno virado ao contrário, ou sobre uma peneira de plástico ou um tabuleiro de descongelação, para que o líquido da descongelação possa derramar.





Remova os pedaços à medida que foram ficando descongelados.

Para cozinhar fruta e legumes sem os descongelar antes, pode utilizar uma potência do microondas maior.

10.3 Recipientes e materiais adequados para micro-ondas

















Utilize apenas materiais e recipientes adequados para micro-ondas quando utilizar a função de micro-ondas. Utilize a tabela em baixo como referência.

Verifique as especificações do recipiente/material antes da utilização.

Recipiente/Material				
Porcelana e vidro próprios para forno, sem componentes metálicos, por exemplo, vidro à prova de calor	✓	✓	✓	✓
Vidro e porcelana não adequados para forno, sem decorações em prata, ouro, platina ou outro metal	✓	X	X	X
Vidro e vitrocerâmica fabricados em material adequado para forno/congelador	✓	✓	✓	✓
Cerâmica e barro sem componentes de quartzo ou metal, nem revestimentos que contenham metal	✓	✓	X	X
Cerâmica, porcelana ou barro com fundo não vidrado ou pequenos orifícios, por exemplo, nas pegas	X	X	X	X
Plástico resistente ao calor até 200 °C	✓	✓	X	X
Cartão, papel	✓	X	X	X
Película aderente para micro-ondas	✓	X	X	X
Película própria para assados com fecho seguro para micro-ondas	✓	✓	X	X
Assadeiras em metal, por exemplo, esmalte, ferro fundido	X	X	✓	X
Formas para assar, com revestimento de silicone ou laca preta	X	X	✓	X
Recipientes para utilizar em micro-ondas, por exemplo, uma frigideira de pega amovível	X	✓	X	X
Conjunto de prateleiras para o grelhador	X	X	✓	✓

10.4 Definições de potência recomendadas para diversos tipos de alimentos

Os dados apresentados na tabela servem apenas como referência.







800 – 1000 W					
					
Ferver no início do processo de confeitação		Aquecer líquidos			
500 – 700 W					
					
Cozinhar legumes	Confeccionar pratos com ovos	Lume brando para estufados	Cozer arroz em lume brando	Aquecer pratos individuais	Descongelar e aquecer refeições congeladas
300 – 400 W					
					
Derreter queijo, chocolate ou manteiga		Cozinhar / Aquecer alimentos delicados		Continuar a cozinhar	
100 - 200 W					
					
Descongelar pão	Descongelar fruta e bolos	Descongelar queijo, natas, manteiga	Descongelar carne ou peixe	Aquecer comida de bebé	







10.5 Tabelas de cozedura para testes

Informação para institutos de teste

Testes de acordo com a norma IEC 60705.

Função microondas

	 POWER W	 kg		 min	
Pão-de-ló	600	0.475	Conjunto de prato rotativo	5 - 7	-
Rolo de carne	500	0.9	Conjunto de prato rotativo	18 - 20	-

	 W	 kg		 min	
Prato de ovos no forno	500	1	Conjunto de prato rotativo	15 - 17	-
Descongelar carne	200	0.5	Conjunto do prato rotativo	8 - 9	-

Função combinada com microondas

Utilize a função: Micro-ondas + Grelhador.

Utilize a prateleira do grelhador baixa.

	 W		 min	
Batatas gratinadas, 1,1 kg	300	baixo	30 - 35	-
Frango 1,1 kg	300	alto	30 - 35	Coloque a carne num recipiente de vidro redondo.

11. MANUTENÇÃO E LIMPEZA

AVISO!

Consulte os capítulos relativos à segurança.

11.1 Notas sobre a limpeza



Agentes de limpeza

Limpe a parte da frente do aparelho apenas usando um pano de microfibras com água morna e um detergente suave.

Utilize uma solução de limpeza para limpar as superfícies metálicas.

Limpe manchas com um detergente suave.



Utilização diária

Limpe a cavidade após cada utilização. A acumulação de gordura ou outros resíduos pode provocar incêndios.

Limpe cuidadosamente resíduos e gordura da parte superior do aparelho.

Não guarde alimentos no aparelho durante mais de 20 minutos. Seque a cavidade apenas usando um pano de microfibras após cada utilização.



Acessórios

Limpe todos os acessórios após cada utilização e deixe-os secar. Antes de limpar, aguarde até que o prato rotativo esteja frio. Existe o risco de quebra do prato rotativo. Utilize um pano de microfibras com água morna e um detergente suave. Não lave os acessórios na máquina de lavar loiça.

Não limpe acessórios antiaderentes utilizando detergentes abrasivos ou objetos afiados.

12. RESOLUÇÃO DE PROBLEMAS

AVISO!

Consulte os capítulos relativos à segurança.

12.1 O que fazer se...



O aparelho não liga ou não aquece



Causa possível

O aparelho não está ligado à corrente elétrica ou não está corretamente ligado.

O relógio não está acertado.

A porta não fecha bem.

O fusível está fundido.

O aparelho Bloqueio para crianças está ligado.



Solução

Verifique se o aparelho está corretamente ligado à corrente elétrica.

Acerte o relógio; para mais informações, consulte Funções do relógio p capítulo, Como definir: Funções do relógio.

Feche a porta completamente.

Certifique-se de que é o fusível a causa do problema. Se o problema persistir, contacte um electricista qualificado.

Consulte o capítulo "Menu", Submenu para: Opções.



Componentes



Descrição

A lâmpada está fundida.

O conjunto do prato rotativo faz ruído.



Solução

Substitua a lâmpada; para mais informações, consulte o capítulo "Manutenção e limpeza", Como substituir: Lâmpada.

Há resíduos de alimentos por baixo do conjunto do prato rotativo.

12.2 Como gerir: Códigos de erro

Quando ocorre o erro de software, o visor apresenta a mensagem de erro.

Nesta secção, encontrará a lista dos problemas que pode resolver por si.



Código e descrição



Solução

F240, F439 - os campos táteis no visor não funcionam devidamente.

Limpe a superfície do visor. Certifique-se de que não existe sujidade nos campos táteis.

F908 - o sistema do aparelho não se consegue ligar com o painel de comandos.

Ativar e desativar o aparelho.

12.3 Dados de assistência técnica

Se não conseguir encontrar uma solução para o problema, contacte o seu fornecedor ou um Centro de Assistência Técnica Autorizado.

Os dados necessários para o centro de assistência técnica encontram-se na placa de identificação do aparelho. A placa de características está na moldura frontal da cavidade do aparelho. Não remova a placa de características da cavidade do aparelho.

Recomendamos que escreva os dados aqui:

Modelo (MOD.)
Número do produto (PNC)
Número de série (S.N.)

13. EFICIÊNCIA ENERGÉTICA

13.1 Poupança de energia

Certifique-se de que a porta do aparelho está fechada quando o aparelho funcionar. Não abra a porta do aparelho muitas vezes durante a confeção. Mantenha a junta da porta limpa e certifique-se de que está bem fixa na posição correta.

Sempre que possível, não pré-aqueça o aparelho antes de cozinhar.

Quando preparar vários pratos de uma vez, reduza ao mínimo possível os intervalos entre confeções.

Cozinhar com a lâmpada desligada

Desligue a lâmpada durante a cozedura. Ligue-a apenas quando precisar.

14. ESTRUTURA DO MENU

14.1 Menu

Artigo do menu	Aplicação	
Favoritos	Lista as definições favoritas.	
Opções	Para definir a configuração do aparelho.	
Definições	Configuração	Para definir a configuração do aparelho.
	Assistência Técnica	Apresenta a configuração e a versão do software.

14.2 Submenu para: Opções

Submenu	Aplicação
Luz	Acende e apaga a lâmpada.
Bloqueio para crianças	Impede a ativação acidental do aparelho. Quando a opção está ativa, o texto Bloqueio para crianças é apresentado no visor quando ligar o aparelho. Para ativar a utilização do aparelho, escolha as letras do código na ordem alfabética. Acesse ao temporizador, o funcionamento remoto e a lâmpada estão disponíveis com a opção ativada.
Indicação do tempo	Liga e desliga o relógio.
Estilo Relógio Digital	Altera o formato da indicação da hora apresentada.

14.3 Submenu para: Configuração

Submenu	Descrição
Idioma	Define o idioma do aparelho.
Brilho do Visor	Define a intensidade do visor.
Sons "teclado"	Liga e desliga o som dos campos de toque. Não é possível silenciar o som para:  .
Volume do Alarme	Define o volume dos tons das teclas e sinais.
Hora	Definir a hora e a data atuais.

14.4 Submenu para: Assistência Técnica

Submenu	Descrição
Modo Demo	Código de activação / desactivação: 2468
Versão do software	Informação sobre a versão do software.
Restaurar Configurações	Restaura as definições de fábrica.

15. É FÁCIL!

Antes da primeira utilização, tem de definir:

Idioma Brilho do Visor Sons "teclado" Volume do Alarme Hora

Familiarize-se com os ícones básicos no painel de comandos e no visor:



On / Off



Menu



Favoritos



Temporizador

START / STOP

Começar a utilizar o aparelho

Início rápido do MO Inicie o micro-ondas a qualquer momento com definições padrão: 30 seg / 1000 W.

Premir: .



aquecer/cozinhar
100 - 1000 W



cozinhar/alourar
intensidade: baixa/alta



cozinhar/alourar



aquecer líquidos
800 - 1000 W



reaquecimento
300 - 700 W



descongelação
100 - 200 W



derreter
100 - 400 W



preparar pipocas
700 - 1000 W

Definições do micro-ondas

Dicas para o micro-ondas

Potência do microondas:
W

Tempo máximo
min

100 - 500

60

>500

7

Cubra os alimentos quando cozinhar e reaquecer. Vire ou mexa os alimentos a meio do tempo de descongelação ou cozedura. Coloque a colher no prato quando aquecer líquidos. Coloque os alimentos no aparelho sem a embalagem (ou apenas embalagens próprias para micro-ondas).

Começar a cozinhar

Passo 1



- prima para ligar o aparelho.

Passo 2



...
- seleccione a função.

Passo 3

seg

- defina a potência do micro-ondas.

Passo 4

OK

- prima para confirmar.

Passo 5

START

- prima para começar a cozinhar.

Utilize as funções rápidas para definir o tempo de cozedura.

Assistência nos 10% finais

Utilize a Assistência dos 10% finais para acrescentar tempo extra quando restarem 10% do tempo de cozedura.

Para prolongar o tempo de cozedura prima **+1min**.

16. PREOCUPAÇÕES AMBIENTAIS

Recicle os materiais que apresentem o símbolo . Coloque a embalagem nos contentores indicados para reciclagem. Ajude a proteger o ambiente e a saúde pública através da reciclagem dos aparelhos eléctricos e electrónicos. Não elimine os

aparelhos que tenham o símbolo  juntamente com os resíduos domésticos. Coloque o produto num ponto de recolha para reciclagem local ou contacte as suas autoridades municipais.

Добро пожаловать в AEG! Благодарим вас за то, что вы остановили свой выбор на нашем изделии.



Найти инструкции по эксплуатации, а также рекомендации по использованию, устранению неисправностей, техническом обслуживании и ремонте:
www.aeg.com/support

Право на изменения сохраняется.

СОДЕРЖАНИЕ

1. СВЕДЕНИЯ ПО ТЕХНИКЕ БЕЗОПАСНОСТИ.....	324
2. УКАЗАНИЯ ПО БЕЗОПАСНОСТИ.....	328
3. ОПИСАНИЕ ПРИБОРА.....	331
4. ПАНЕЛЬ УПРАВЛЕНИЯ.....	332
5. ПЕРЕД ПЕРВЫМ ИСПОЛЬЗОВАНИЕМ.....	333
6. ЕЖЕДНЕВНОЕ ИСПОЛЬЗОВАНИЕ.....	334
7. ФУНКЦИИ ЧАСОВ.....	337
8. ИСПОЛЬЗОВАНИЕ ДОПОЛНИТЕЛЬНЫХ ПРИНАДЛЕЖНОСТЕЙ.....	338
9. ДОПОЛНИТЕЛЬНЫЕ ФУНКЦИИ.....	339
10. ПОЛЕЗНЫЕ СОВЕТЫ.....	339
11. УХОД И ОЧИСТКА.....	343
12. ПОИСК И УСТРАНЕНИЕ НЕИСПРАВНОСТЕЙ.....	344
13. ЭНЕРГЕТИЧЕСКАЯ ЭФФЕКТИВНОСТЬ.....	345
14. СТРУКТУРА МЕНЮ.....	345
15. ПРОЩЕ ПРОСТОГО!.....	346
16. ОХРАНА ОКРУЖАЮЩЕЙ СРЕДЫ.....	348

1. ⚠ СВЕДЕНИЯ ПО ТЕХНИКЕ БЕЗОПАСНОСТИ

Перед установкой и эксплуатацией прибора внимательно ознакомьтесь с настоящей Инструкцией по эксплуатации. Изготовитель не несет ответственность за какие-либо травмы или ущерб, возникшие вследствие неправильной установки или эксплуатации. Всегда храните эту Инструкцию под рукой в надежном месте для последующего использования.

1.1 Безопасность детей и лиц с ограниченными возможностями

- Этот прибор может использоваться детьми старше восьми лет и лицами с ограниченными физическими, сенсорными или умственными способностями и с

недостаточным опытом или знаниями только при условии нахождения под присмотром лица, отвечающего за их безопасность, или после получения соответствующих инструкций, позволяющих им безопасно эксплуатировать изделие и дающих им представление об опасности, связанной с его эксплуатацией. Детям младше 8 лет и лицам с ярко выраженными и комплексными нарушениями здоровья запрещается находиться рядом с прибором без постоянного присмотра.

- Дети должны находиться под присмотром для недопущения игр с прибором.
- Храните все упаковочные материалы вне досягаемости детей и утилизируйте их надлежащим образом.
- **ВНИМАНИЕ!** Прибор и его открытые элементы сильно нагреваются во время эксплуатации. Не подпускайте детей и домашних животных к прибору во время его использования, а также когда прибор еще не успел остыть.
- Если прибор оснащен устройством защиты детей, его следует включить.
- Очистка и доступное пользователю техническое обслуживание прибора не должны выполняться детьми без присмотра.

1.2 Общая безопасность

- Данный прибор предназначен исключительно для приготовления пищи.
- Данный прибор предназначен для бытового применения в отдельном домохозяйстве.
- Данный прибор можно использовать в офисах, гостиничных номерах, мини-гостиницах типа «ночлег и завтрак», сельских жилых домах и других аналогичных жилых помещениях, где такое использование не превышает (среднего) уровня бытового использования.

- Установка прибора и замена кабеля должны выполняться только квалифицированным специалистом и замените кабель.
- Не эксплуатируйте прибор до его установки во встроенную мебель.
- Перед проведением любой операции по обслуживанию отключите прибор от сети питания.
- Во избежание несчастного случая, замену поврежденного кабеля питания должен выполнять изготовитель, авторизованный сервисный центр или специалист с аналогичной квалификацией.
- **ВНИМАНИЕ!** Прежде чем приступить к замене лампочки, выключите прибор, чтобы избежать поражения электрическим током.
- **ВНИМАНИЕ!** Прибор и его открытые элементы сильно нагреваются во время эксплуатации. Необходимо соблюдать меры предосторожности и не касаться нагревательных элементов или поверхности внутренней камеры прибора.
- Всегда используйте кухонные рукавицы для установки или извлечения аксессуаров или посуды из прибора.
- Используйте только вращающийся поддон и опору вращающегося поддона, предназначенные для данного прибора.
- Не включайте функцию микроволновой обработки, когда прибор пуст. Металлические части внутри камеры могут вызвать искрение.
- Запрещается использовать металлические контейнеры для продуктов и напитков во время приготовления в режиме микроволновой обработки. Данное требование не применимо к случаям, когда производитель четко указывает размеры и форму металлических контейнеров, пригодных для использования в режиме микроволновой обработки.
- **ВНИМАНИЕ!** Если дверца или уплотнения дверцы повреждены, пользоваться прибором можно будет

только после проведения ремонта квалифицированным специалистом.

- **ВНИМАНИЕ!** Все операции по обслуживанию и ремонту, в ходе которых требуется снятие кожуха, защищающего от воздействия микроволнового излучения, должны выполняться только квалифицированным специалистом.
- **ВНИМАНИЕ!** Не нагревайте жидкости и другие продукты в герметичных контейнерах. Они могут взорваться.
- Используйте только ту посуду, которая подходит для использования в микроволновой печи.
- При нагреве продуктов в пластиковых или бумажных контейнерах не оставляйте прибор без присмотра: может произойти возгорание.
- Прибор предназначен для нагревания продуктов и напитков. Сушка продуктов или одежды, а также разогрев грелок, тапочек, губок, влажной ткани и аналогичных предметов несет в себе риск травм, возгорания или пожара.
- При появлении дыма выключите прибор или извлеките вилку кабеля питания из розетки и не открывайте дверцу, чтобы не допустить приток воздуха к источнику возгорания.
- Разогревание напитков в режиме микроволновой обработки может привести к задержанному бурному вскипанию. Следует проявлять осторожность при извлечении контейнера.
- Содержимое бутылочек и баночек с детским питанием необходимо перемешать или взболтать и проверить температуру перед употреблением, чтобы избежать ожогов.
- Не следует нагревать в приборе как яйца в скорлупе, так и яйца, сваренные вкрутую, так как они могут взорваться даже после завершения нагрева в режиме микроволновой обработки.

- Прибор следует регулярно чистить, а также удалять из него все остатки продуктов.
- Не используйте для очистки прибора пароочиститель.
- Не используйте для очистки стеклянной дверцы жесткие абразивные чистящие средства или острые металлические скребки, так как ими можно поцарапать поверхность стекла, в результате чего оно может лопнуть.
- Если не поддерживать прибор в чистом состоянии, это может привести к повреждению его поверхности, что, в свою очередь, может сократить срок службы прибора и стать причиной возникновения опасной ситуации.

2. УКАЗАНИЯ ПО БЕЗОПАСНОСТИ

2.1 Установка

ВНИМАНИЕ!

Установка прибора должна осуществляться только квалифицированным специалистом.

- Удалите всю упаковку.
- Не устанавливайте и не подключайте прибор, имеющий повреждения.
- Следуйте инструкциям по установке, входящим в комплект прибора.
- Всегда будьте осторожны при перемещении прибора, поскольку он тяжелый. Всегда используйте защитные перчатки и закрытую обувь.
- При перемещении прибора не тяните за его ручку.
- Разместите прибор в безопасном месте, отвечающем требованиям установки.
- Обеспечьте наличие минимально допустимых зазоров между соседними приборами и предметами мебели.
- Перед установкой прибора убедитесь, что дверца прибора свободно открывается.
- Прибор оснащен электрической системой охлаждения. Она работает от сети электропитания.

- Требования к устойчивости встроенного прибора должны соответствовать стандарту DIN 68930.

Минимальная высота шкафа (минимальная высота шкафа под столешницей)	444 (460) мм
Ширина шкафа	560 мм
Глубина шкафа	550 (550) мм
Высота передней стороны прибора	455 мм
Высота задней стороны прибора	440 мм
Ширина передней стороны прибора	595 мм
Ширина задней стороны прибора	559 мм
Глубина прибора	567 мм
Глубина встраивания прибора	546 мм
Глубина с открытой дверцей	882 мм
Минимальный размер отверстия для вентиляции. Отверстие сзади в нижней части	560x20 мм

Длина кабеля электропитания. Кабель находится в правом углу сзади	1500 мм
Винты крепления	3.5x25 мм

2.2 Подключение к электросети

ВНИМАНИЕ!

Существует риск пожара и поражения электрическим током.

- Все электрические подключения должны производиться квалифицированным электриком.
- Прибор должен быть заземлен.
- Убедитесь, что параметры, указанные на табличке с техническими данными, соответствуют характеристикам электросети.
- Включайте прибор только в правильно установленную электрическую розетку с контактом заземления.
- Не пользуйтесь тройниками и удлинителями.
- Следите за тем, чтобы не повредить вилку сетевого шнура и сетевой кабель. В случае необходимости замены сетевого шнура обратитесь в наш авторизованный сервисный центр.
- Не допускайте контакта сетевых кабелей или их приближения к дверце прибора или нише под прибором, особенно если дверца сильно нагрета.
- Детали, защищающие токоведущие или изолированные части прибора, должны быть закреплены так, чтобы их было невозможно удалить без специальных инструментов.
- Вставляйте вилку сетевого кабеля в розетку только в конце установки прибора. Убедитесь, что после установки прибора к вилке сетевого шнура есть свободный доступ.
- Не подключайте прибор к розетке электропитания, если она плохо закреплена или если вилка неплотно входит в розетку.
- Для отключения прибора от электросети не тяните за кабель электропитания. Всегда беритесь за вилку сетевого шнура.

- Следует использовать подходящие размыкающие устройства: автоматические выключатели, предохранители (резьбовые плавкие предохранители следует выкручивать из гнезда), УЗО и контакторы.
- Прибор должен быть подключен к электросети через устройство для изоляции, позволяющее отсоединять от сети все контакты. Устройство для изоляции должно обеспечивать зазор между разомкнутыми контактами не менее 3 мм.
- Данный прибор поставляется с сетевым шнуром и вилкой.

2.3 Использование

ВНИМАНИЕ!

Существует риск травмы, ожога и поражения электрическим током или взрыва.

- Не вносите изменения в конструкцию данного прибора.
- Убедитесь, что вентиляционные отверстия не заблокированы.
- Не оставляйте прибор без присмотра во время его работы.
- Выключайте прибор после каждого использования.
- Соблюдайте осторожность при открывании дверцы прибора во время его работы. Может произойти выброс горячего воздуха.
- При использовании прибора не касайтесь его мокрыми руками. Не касайтесь прибора, если на него попала вода.
- Не надавливайте на открытую дверцу.
- Не используйте прибор как столешницу или подставку для каких-либо предметов.
- Открывайте дверцу прибора, соблюдая осторожность. Использование спиртосодержащих ингредиентов может привести к образованию спиртовых паров в воздухе.
- Не допускайте контакта искр или открытого пламени с прибором при открывании дверцы.

- Не ставьте на прибор или рядом с ним легковоспламеняющиеся материалы или пропитанные ими предметы.
- Не используйте режим микроволновой обработки для предварительного разогрева прибора.

⚠ ВНИМАНИЕ!

Существует риск повреждения прибора.

- Для предупреждения повреждения и изменения цвета эмали.
 - Не кладите непосредственно на дно прибора алюминиевую фольгу.
 - Не заливайте воду непосредственно в горячий прибор.
 - Не храните влажную посуду и еду в приборе после окончания приготовления.
 - Соблюдайте осторожность при снятии или установке аксессуаров.
- Изменение цвета эмали или нержавеющей стали не влияет на эффективность работы прибора.
- Всегда готовьте при закрытой дверце прибора.
- В случае установки прибора за мебельной панелью (например, дверцей) позаботьтесь о том, чтобы во время работы прибора дверца ни в коем случае не оказывалась закрытой. Тепло и влага, образующиеся за закрытой дверцей или мебельной панелью, могут привести к последующему повреждению прибора, места его установки или пола. Не закрывайте дверцу мебели до полного остывания прибора после использования.

2.4 Уход и чистка

⚠ ВНИМАНИЕ!

Существует риск получения травмы, возгорания или повреждения прибора.

- Перед выполнением операций по чистке и уходу выключите прибор и извлеките вилку сетевого шнура из розетки.

- Убедитесь, что прибор остыл. В противном случае стеклянные панели могут треснуть.
- Поврежденные стеклянные панели следует заменять незамедлительно. Обратитесь в авторизованный сервисный центр.
- Соблюдайте осторожность при снятии дверцы с прибора. Дверца – тяжелая!
- Не забывайте вытирать после каждого использования внутреннюю камеру, вращающийся поддон и дверцу. Производимый в ходе работы прибора пар конденсируется на стенках внутренней камеры, что может вызвать коррозию.
- Регулярно выполняйте очистку прибора во избежание повреждения покрытия.
- Жир и остатки продуктов в приборе могут привести к возгоранию и искрению при использовании функции микроволновой обработки.
- Протрите прибор мягкой влажной тканью. Используйте только нейтральные моющие средства. Не используйте абразивные средства, абразивные губки, растворители или металлические предметы.
- В случае использования спрея для очистки следуйте инструкции по безопасности на его упаковке.

2.5 Внутреннее освещение

⚠ ВНИМАНИЕ!

Существует опасность поражения электрическим током.

- О лампах внутри прибора и лампах, продаваемых отдельно в качестве запасных частей: данные лампы рассчитаны на работу в бытовых приборах в исключительно сложных температурных, вибрационных и влажностных условиях или предназначены для передачи информации о рабочем состоянии прибора. Они не предназначены для использования в других приборах и не подходят для освещения бытовых помещений.
- Данный продукт содержит источник света класса энергоэффективности G.

- Используйте только лампы той же спецификации.

2.6 Сервис

- Для ремонта прибора обратитесь в авторизованный сервисный центр.
- Используйте только оригинальные запасные части.

2.7 Утилизация

⚠ ВНИМАНИЕ!

Существует опасность получения травм или удушья.

- Для получения информации о надлежащей утилизации прибора обратитесь в местные муниципальные органы власти.
- Отключите прибор от сети электропитания.
- Обрежьте кабель электропитания как можно ближе к прибору и утилизируйте его.
- Удалите защелку дверцы, чтобы дети или домашние животные не оказались заблокированными в приборе.

3. ОПИСАНИЕ ПРИБОРА

3.1 Общий обзор

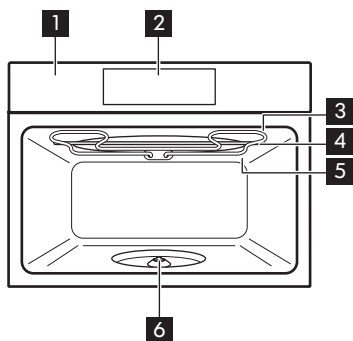

- 1** Панель управления
- 2** Дисплей
- 3** Нагревательный элемент
- 4** Генератор микроволн
- 5** Лампа освещения

- 6** Вал вращающегося поддона

3.2 Аксессуары

Комплект Turntable

Для подготовки продуктов.

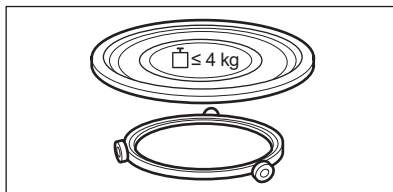

Набор подставок для гриля
Для приготовления на гриле.

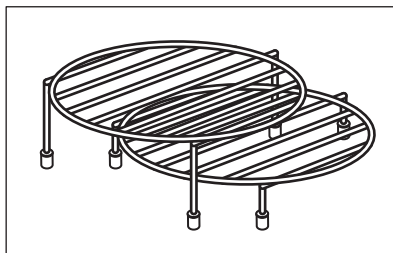

4. ПАНЕЛЬ УПРАВЛЕНИЯ

4.1 Общий вид панели управления

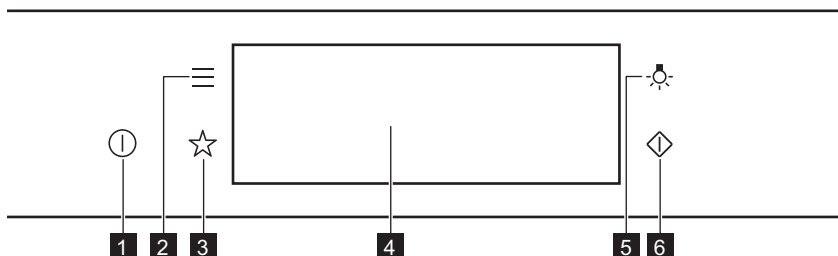

1	Вкл / Выкл	Нажмите и удерживайте для включения и выключения прибора.
2	Меню	Содержит список функций прибора.
3	Любимые программы	Список любимых настроек.
4	Дисплей	Отображение текущих настроек прибора.
5	Выключатель лампы	Включение и выключение лампы освещения.
6	Быстрый пуск микроволновой печи	Включение режима микроволновой обработки (1000 Вт на 30 сек).



Нажимайте кнопку

Коснитесь поверхности кончиком пальца.



Переместите

Проведите кончиком пальца по поверхности.



Нажмите и удерживайте

Коснитесь поверхности и удерживайте 3 секунды.

4.2 Дисплей

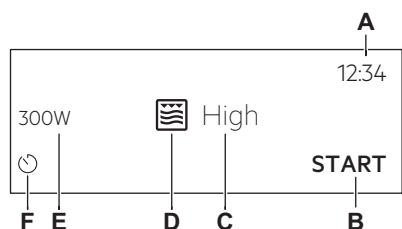

После включения на дисплее появится главный экран с выбранным режимом и уровнем интенсивности гриля по умолчанию.

- A. Установка Времени Суток
- B. ПУСК / СТОП
- C. Интенсивность гриля
- D. Режимы нагрева
- E. Мощность микроволн
- F. Таймер

Индикаторы, отображаемые на дисплее

Основные индикаторы – навигация по дисплею.

Подтверждение выбора / параметра настройки.	Возврат на один уровень в меню.	Отмена последнего действия.	Включение и выключение опций.

Индикаторы функций Звуковой сигнал. — по истечении времени приготовления выдается сигнал.

Функция включена.	Функция включена. Приготовление автоматически прекращается.	Звуковая сигнализация отключена.

Индикаторы таймеров

Отмена настройки.

5. ПЕРЕД ПЕРВЫМ ИСПОЛЬЗОВАНИЕМ

ВНИМАНИЕ!

См. главы, содержащие Сведения по технике безопасности.

5.1 Первоначальная очистка



Шаг 1



Шаг 2



Шаг 3

Извлеките все принадлежности из прибора.	Используйте только ткань из микрофибры, смоченную в теплой воде с добавлением мягкого моющего средства, для очистки прибора и принадлежностей.	Поместите принадлежности в прибор.
--	--	------------------------------------

5.2 Первое подключение

После первого подключения на дисплее отображается приветственное сообщение.

Необходимо настроить: Выбрать Язык, Яркость Дисплея, Тоны Кнопок, Громкость сигнала, Установка Времени Суток.

6. ЕЖЕДНЕВНОЕ ИСПОЛЬЗОВАНИЕ

ВНИМАНИЕ!

См. главы, содержащие Сведения по технике безопасности.

нормальное явление при использовании данного режима.

6.1 Выбор режима: Гриль +микроволны,Гриль

Прибор может издавать шум во время работы в режиме:Гриль+микроволны. Это

Выбор режима: Гриль+микроволны

Шаг 1 Установите нижнюю решетку для гриля.

Шаг 2 Включите прибор. На дисплее отобразится режим нагрева по умолчанию.

Шаг 3 Для входа в подменю нажмите символ режима нагрева.

Шаг 4 Выберите режим: . Нажмите: OK.

Шаг 5 Выберите уровень интенсивности гриля.

Функция	Уровень интенсивности нагрева гриля
Lo	Низкий
Hi	Высокий

Шаг 6 Нажмите: OK.

Шаг 7 Нажмите: START.

Нажмите STOP для отключения прибора.

Шаг 8 Выключите прибор.

При использовании режима Гриль +микроволны мощность микроволновой обработки не может превышать 500 Вт.

Выбор режима: Гриль

Шаг 1 Установите полку для гриля на высокую мощность.

Шаг 2 Включите прибор. На дисплее отобразится режим нагрева по умолчанию.

Шаг 3 Для входа в подменю нажмите символ режима нагрева.

Шаг 4 Выберите режим: . Нажмите: **OK**.

Шаг 5 Нажмите: **START**.

STOP - нажмите для выключения функции.

Шаг 6 Выключите прибор.

6.2 Способ установки: Режимы микроволновой обработки

Шаг 1 Включите прибор.

Шаг 2 Для входа в подменю нажмите символ режима нагрева.

Шаг 3 Выберите режим нагрева для микроволновой обработки и нажмите: **OK**. На дисплее отображается мощность микроволн.

Шаг 4 Настройка: мощность микроволн. Нажмите **OK**.

Шаг 5 Нажмите: **START**.

STOP - нажмите для выключения функции.

Шаг 6 Выключите прибор.

Максимальная продолжительность функций микроволновой обработки зависит от мощности микроволн.

МОЩНОСТЬ МИКРОВОЛН Вт	МАКСИМАЛЬНОЕ ВРЕМЯ мин
100 - 500	59:55
> 500	7



Открытие дверцы приводит к остановке работы функции. Чтобы начать, нажмите кнопку **START**.

6.3 Применение: Быстрый пуск микроволновой печи

Шаг 1

Нажмите и удерживайте: .
Микроволновая обработка будет продолжаться 30 секунд.

Шаг 2 Увеличение времени приготовления.



Для перехода в настройки времени нажмите текущее значение времени. Задайте время приготовления.

Нажмите **+30 с.**

позволяет в любой момент включить режим микроволновой обработки: Быстрый пуск микроволновой печи.

6.4 Режимы нагрева

СТАНДАРТНЫЕ

Режим нагрева	Применение
 Гриль	Приготовление на гриле тонких продуктов и тостов.
 Гриль+микроволны	Для быстрого приготовления продуктов и одновременного их подрумянивания. Можно настроить 2 уровня интенсивности гриля: низкий и высокий.
 Микроволны	Подогрев, приготовление, диапазон мощности: 100–1000 Вт

МИКРОВОЛНЫ

Режим нагрева	Применение
 Размораживание	Размораживание мяса, рыбы, тортов, диапазон мощности: 100–200 Вт.
 Растапливание	Растапливание шоколада и сливочного масла, диапазон мощности: 100–400 Вт
 Разогрев	Подогрев готовых блюд и деликатных продуктов, диапазон мощности: 300–700 Вт

Режим нагрева	Применение
 Попкорн	Приготовление попкорна, диапазон мощности: 700–1000 Вт
 Жидкости	Подогрев напитков и супов, диапазон мощности: 800–1000 Вт

7. ФУНКЦИИ ЧАСОВ

7.1 Описание функций часов

Часы	Применение
Время приготовления	Установка продолжительности приготовления. Максимум 23 ч 59 мин.
Завершить действи	Выбор действия по окончании работы таймера.
Коррекция Времени	Увеличение заданного времени приготовления.
Напоминание	Установка обратного отсчета. Максимум 23 ч 59 мин. Данная функция не влияет на работу прибора.

7.2 Способ установки: Функции часов



Настройка часов

- Шаг 1** Включите духовой шкаф.
- Шаг 2** Нажмите: Установка Времени Суток.
- Шаг 3** Установите время. Нажмите **OK**.

Установка времени приготовления

- Шаг 1** Выберите режим нагрева.
- Шаг 2** Нажмите .
- Шаг 3** Установите время. Нажмите **OK**.

Выбор опции окончания приготовления

- Шаг 1** Выберите режим нагрева.
- Шаг 2** Нажмите .
- Шаг 3** Задайте время приготовления.
- Шаг 4** Нажмите .
- Шаг 5** Нажмите: Завершить действи.
- Шаг 6** Выберите требуемое значения параметра: Завершить действи.
- Шаг 7** Нажмите: **OK**. Повторяйте данное действие, пока на дисплее не отобразится главный экран.

Увеличение заданного времени приготовления

Если до окончания времени приготовления остается 10 %, а блюдо не выглядит готовым, можно увеличить время приготовления. Также можно изменить режим нагрева.

Увеличение заданного времени приготовления

Для увеличения времени приготовления нажмите значок **+1min**.

Изменение настроек таймера

Шаг 1 Нажмите .

Шаг 2 Задайте значение таймера.

Шаг 3 Нажмите **OK**.

Заданное время можно изменить во время приготовления в любой момент.

8. ИСПОЛЬЗОВАНИЕ ДОПОЛНИТЕЛЬНЫХ ПРИНАДЛЕЖНОСТЕЙ

ВНИМАНИЕ!

См. главы, содержащие Сведения по технике безопасности.

советы», раздел «Подходящая для микроволновой обработки кухонная посуда и материалы».

8.1 Установка принадлежностей

Используйте только подходящую посуду и материалы. См. главу «Полезные

Комплект Turntable:

Всегда готовьте продукты на вращающемся поддоне.

Установите роликовую направляющую вокруг вала вращающегося поддона. Поместите вращающийся стеклянный поддон на роликовую направляющую.

Используйте только комплект с вращающимся поддоном, поставляемый вместе с прибором.

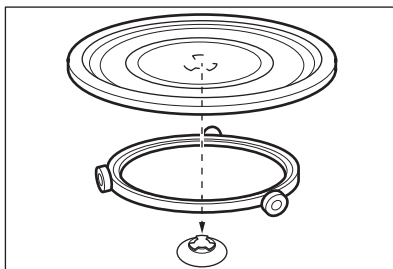

Набор подставок для гриля:

Установите подставку для гриля на вращающийся поддон силиконовыми ножками вниз.

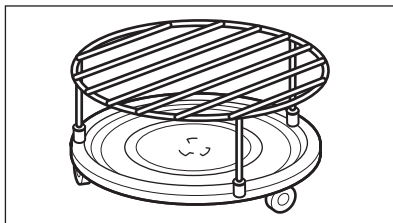



9. ДОПОЛНИТЕЛЬНЫЕ ФУНКЦИИ

9.1 Сохранение: Любимые программы

В памяти прибора можно сохранить избранные настройки, например: режим нагрева, время приготовления или функцию очистки. В памяти прибора можно сохранить три избранные настройки.



-
- Шаг 1** Включите прибор.
-
- Шаг 2** Выберите необходимую настройку.
-
- Шаг 3** Нажмите . Выберите: Любимые программы.
-
- Шаг 4** Выберите: Сохранить текущие настройки.
-
- Шаг 5** Нажмите +, чтобы добавить параметр в список Любимые программы. Нажмите OK.

 — нажмите для сброса настройки.

 — нажмите для отмены выбора настройки.

9.2 Блокировка кнопок

Эта функция предотвращает случайное изменение режима нагрева.

-
- Шаг 1** Включите прибор.
-
- Шаг 2** Настройка режима нагрева.
-
- Шаг 3**   — нажмите одновременно, чтобы включить эту функцию.

Чтобы выключить функцию, повторите шаг 3.

9.3 Вентилятор охлаждения

Во время работы прибора вентилятор автоматически включается, чтобы охладить поверхности прибора. При

выключении прибора вентилятор продолжает работать до тех пор, пока прибор не остынет.

10. ПОЛЕЗНЫЕ СОВЕТЫ

10.1 Рекомендации по приготовлению



Приведенные в таблицах значения температуры и времени приготовления являются ориентировочными. Они зависят от рецепта, а также от качества и количества используемых ингредиентов. Ваш прибор может отличаться характером приготовления от предыдущего. В рекомендациях ниже приводятся рекомендуемые функции нагрева и настройки времени приготовления для определенных видов продуктов.

Если найти установки для конкретного рецепта не удастся, поищите похожий рецепт.

Более подробные рекомендации по приготовлению вы найдете в таблицах приготовления пищи на нашем вебсайте. Для выбора книги рецептов посмотрите код изделия на табличке с техническими данными на передней рамке внутренней камеры прибора.

10.2 Рекомендации по использованию микроволн

Давайте готовить!

Не помещайте продукты непосредственно на вращающийся поддон. Всегда используйте посуду, пригодную для эксплуатации в микроволновой печи.

Ставьте посуду в центр вращающегося поддона.

Вследствие контакта с слишком горячими или слишком холодными предметами поддон может треснуть.

Переворачивайте или перемешивайте продукты по истечении половины времени приготовления или размораживания.

Время от времени помешивайте жидкие блюда.

Перемешивайте пищу перед подачей к столу.

Во время приготовления и разогрева накрывайте пищу.

При нагреве напитков для улучшения распределения тепла положите в бутылку или стакан подходящую для микроволновой печи ложку.

Поместите продукты в прибор без упаковки. Готовые блюда можно помещать в прибор в упаковке только если упаковка пригодна для использования в приборе (см. сведения на упаковке).

Приготовление в микроволновой печи

10.3 Кухонная посуда и материалы, подходящие для использования в микроволновой печи

Для приготовления с микроволнами используйте только подходящую посуду и материалы. Воспользуйтесь для справки таблицей ниже.

Перед использованием кухонной посуды/материалов сверяйтесь с их спецификацией.

Накрывайте продукты в ходе приготовления. Если требуется создать корочку, готовьте, не накрывая.

Не перегревайте блюда, устанавливая слишком высокую мощность и время. Продукты могут потерять влагу, сгореть или стать причиной пожара.

Не используйте прибор для приготовления яиц в скорлупе и моллюсков/улиток, так как они могут взрываться. Перед разогревом протыкайте желтки в яичнице.

Перед приготовлением сделайте в коже или кожеure продуктов несколько отверстий.

Нарезайте овощи на кусочки сходного размера.

После выключения прибора выньте продукты и оставьте на несколько минут для равномерного распределения тепла.

Размораживание в микроволновой печи

Положите замороженный неразвернутый продукт в небольшой перевернутой тарелке в контейнер, на поднос для размораживания или в пластиковое сито, чтобы образующаяся при размораживании жидкость могла свободно стекать.

Извлекайте из прибора разморожившиеся продукты.

Для приготовления овощей и фруктов без предварительного размораживания можно задать более высокую мощность микроволновой обработки.

Посуда/материал				
Огнеупорное стекло и фарфор без металлических примесей, например, жаростойкое стекло.	✓	✓	✓	✓
Нежаростойкое стекло и изделия из фарфора без декоративного покрытия из серебра, золота, платины или других металлов	✓	✗	✗	✗
Стекло и витрокерамика из огне-стойкого/морозостойкого материала	✓	✓	✓	✓
Керамика и фаянс без элементов из кварца или металла, а также без металлосодержащей глазури	✓	✓	✗	✗
Изделия из керамики, фарфора и фаянса с неглазурованным дном или маленькими отверстиями, например, на ручках	✗	✗	✗	✗
Жаростойкий пластик, выдерживающий температуру до 200 °С	✓	✓	✗	✗
Картон, бумага	✓	✗	✗	✗
Пленка для микроволновой печи	✓	✗	✗	✗
Пленка для жарки, пригодная для использования в микроволновой печи	✓	✓	✗	✗
Посуда для жарки из металла, например, эмалированная, чугунная	✗	✗	✓	✗
Формы для выпечки, черные лакированные или с силиконовым покрытием	✗	✗	✓	✗
Посуда для использования в микроволновой печи, например, сковороды Crisp pan	✗	✓	✗	✗
Набор подставок для гриля	✗	✗	✓	✓

10.4 Рекомендованные уровни мощности для различных видов продуктов

Данные, приведенные в таблице, предназначены исключительно для ознакомления.

800–1000 Вт



Обжаривание в начале процесса приготовления



Подогрев жидкостей

500–700 Вт



Приготовление овощей



Приготовление яиц



Приготовление на медленном огне



Варка риса



Подогрев порционных блюд



Размораживание и разогрев замороженных блюд

300–400 Вт



Растапливание сыра, шоколада, сливочного масла



Приготовление / Разогрев деликатных продуктов



Непрерывное приготовление

100–200 Вт



Размораживание хлеба



Размораживание фруктов и пирожных



Размораживание сыра, сливок, сливочного масла



Размораживание мяса, птицы









Подогрев детского питания







10.5 Таблицы приготовления для тестирующих организаций.

Информация для испытательных организаций

Тестирования проводились в соответствии со стандартом IEC 60705.

Функция микроволновой печи

	 Вт	 кг		 мин	
Бисквитный пирог	600	0.475	Комплект Turntable	5 - 7	-
Мясной рулет	500	0.9	Комплект Turntable	18 - 20	-
Белковый крем	500	1	Комплект Turntable	15 - 17	-

	 Вт	 кг		 мин	
Размораживание мяса	200	0.5	Комплект с вращающимся поддоном	8 - 9	-

Комбинированный режим с микроволнами

Используйте функцию: Гриль при помощи микроволн.

Используйте решетку для нижнего гриля.

	 Вт		 мин	
Картофельная запеканка 1,1 кг	300	низкий	30 - 35	-
Цыпленок, 1,1 кг	300	высокий	30 - 35	Поместите мясо в круглую стеклянную емкость.

11. УХОД И ОЧИСТКА

ВНИМАНИЕ!

См. главы, содержащие Сведения по технике безопасности.

11.1 Примечание по очистке



Чистящие средства

Лицевую поверхность прибора следует протирать только тканью из микрофибры, смоченной в теплой воде с моющим средством.

Для чистки металлических поверхностей используйте чистящее средство.

Очищайте пятна мягким моющим средством.



Ежедневное использование

Внутреннюю камеру необходимо мыть после каждого использования. Накопление жира или других отложений может привести к возгоранию. Тщательно очищайте потолок прибора от остатков пищи и жира.

Не держите продукты в приборе дольше 20 минут. После каждого использования камеру следует насухо протирать только тканью из микрофибры.



Аксессуары

Очистите все аксессуары после каждого использования и дайте им высохнуть. Перед очисткой подождите, пока вращающийся поддон не остынет. Вращающийся поддон может треснуть. Используйте только ткань из микрофибры, смоченную в теплой воде с мягким моющим средством. Не мойте аксессуары в посудомоечной машине.

Не используйте для мытья аксессуаров с антипригарным покрытием абразивные чистящие средства или предметы с острыми краями.

12. ПОИСК И УСТРАНЕНИЕ НЕИСПРАВНОСТЕЙ

ВНИМАНИЕ!

См. главы, содержащие Сведения по технике безопасности.

12.1 Что делать, если...



Прибор не включается или не нагревается



Возможная причина

Прибор не подключен к электропитанию, или подключение произведено неверно.

Не установлено время.

Дверца не закрыта как следует.

Сработал предохранитель.

Прибор Защита детей включен.



Способ устранения

Проверьте правильность подключения прибора и наличие напряжение в сети.

Установите часы, подробности см. в Функции часов главе «Как настроить: Функции часов».

Полностью закройте дверцу.

Проверьте, не является ли предохранитель причиной неисправности. В случае повторного возникновения неисправности обратитесь к квалифицированному электрику.

См. главу «Меню», подменю: Опции.



Компоненты



Описание

Лампа перегорела.

Комплект с вращающимся поддоном производит шум.



Способ устранения

Замените лампу. Подробнее см. главу «Уход и очистка», раздел «Замена лампы».

Под вращающимся поддоном находятся остатки пищи.

12.2 Управление: Коды ошибок

В случае ошибки программного обеспечения на дисплее отображается сообщение об ошибке.

В данном разделе вы найдете список неисправностей, с которыми вы сможете справиться самостоятельно.



Код и описание



Способ устранения

F240, F439 - сенсоры дисплея не функционируют надлежащим образом.

Очистите поверхность дисплея. Убедитесь, что на сенсорах не осталось грязи.

F908 - не удается установить соединение между панелью управления и прибором.

Включите и выключите прибор.

12.3 Данные о техническом обслуживании

Если самостоятельно справиться с проблемой не удастся, обратитесь в магазин, в котором был приобретен прибор, или в авторизованный сервисный центр.

Данные для сервисных центров находятся на табличке с техническими данными. Табличка с техническими данными находится на передней рамке камеры

прибора. Не удаляйте табличку с техническими данными из внутренней камеры прибора.

Рекомендуем записать их здесь:

Название модели (MOD.)
Продуктовый номер (PNC)
Серийный номер (S.N.)

13. ЭНЕРГЕТИЧЕСКАЯ ЭФФЕКТИВНОСТЬ

13.1 Экономия электроэнергии

Позаботьтесь о том, чтобы дверца во время работы прибора была плотно закрыта. Во время приготовления не открывайте дверцу прибора слишком часто. Следите за чистотой уплотнителя дверцы и за тем, чтобы он был как следует закреплен на своем месте.

При возможности не производите предварительный разогрев прибора перед приготовлением.

Во время приготовления нескольких блюд за раз сводите перерывы между выпечкой/жаркой к минимуму.

Приготовление с выключенной лампой
Выключите лампу на время приготовления. Включайте ее только при необходимости.

14. СТРУКТУРА МЕНЮ

14.1 Меню

Элемент меню	Применение
Любимые программы	Список любимых настроек.
Опции	Используется для задания конфигурации прибора.

Элемент меню		Применение
Настройки	Настройка	Используется для задания конфигурации прибора.
	Сервис	Отображение на дисплее версии и конфигурации программного обеспечения.

14.2 Подменю для: Опции

Подменю	Применение
Освещение	Включение и выключение лампы освещения.
Защита детей	Предотвращает случайное включение прибора. Если данная опция выбрана, при включении прибора на дисплее появляется сообщение Защита детей. Чтобы воспользоваться прибором, введите буквы кода в алфавитном порядке. Доступ к таймеру, режиму удаленного управления и лампе освещения возможен в том числе при включенной опции.
Индикация Времени	Включение и выключение часов.
Вид электронных часов	Изменение формата индикации времени.

14.3 Подменю для: Настройка

Подменю	Описание
Выбрать Язык	Задаёт язык прибора.
Яркость Дисплея	Выбор яркости дисплея.
Тоны Кнопок	Включение и выключение звукового сопровождения при нажатии сенсорных кнопок. Невозможно отключить звуковое сопровождение для: ①.
Громкость сигнала	Выбор громкости тона кнопок и звуковых сигналов.
Установка Времени Суток	Установка текущей даты и времени.

14.4 Подменю для: Сервис

Подменю	Описание
Деморежим	Код включения / отключения: 2468
Версия ПО (программного обеспечения)	Сведения о версии программного обеспечения.
Заводские Установки	Восстановление заводских установок

15. ПРОЩЕ ПРОСТОГО!

Перед первым использованием необходимо настроить:

Выбрать Язык

Яркость Дисплея

Тоны Кнопок

Громкость сигнала

Установка Времени Суток

Ознакомьтесь с основными значками на панели управления и на дисплее:

 Вкл / Выкл

 Меню

 Любимые программы

 Таймер

START / STOP

Начните пользоваться прибором

Быстрый старт микроволновой обработки

Начните микроволновую обработку в любое время с настройками по умолчанию: 30 сек/1000 Вт.

Нажмите .



подогрев / приготовление
100 - 1000 Вт



приготовление / подрумянивание
интенсивность: низкая / высокая



приготовление / подрумянивание



подогрев жидкостей
800 - 1000 Вт



разогрев
300 - 700 Вт



размораживание
100 - 200 Вт



растопление
100 - 400 Вт



приготовление попкорна
700 - 1000 Вт

Настройки микроволновой печи

Советы по использованию микроволновой печи

**Мощность микроволн:
Вт**

**Максимальное время
мин**

100 - 500

60

>500

7

Во время приготовления и разогрева накрывайте пищу.
Переворачивайте или перемешивайте продукты по истечении половины времени приготовления или размораживания.
При подогреве жидкостей поместите ложку в жидкость.
Помещайте продукты в приборы, освободив их от упаковки (за исключением случаев, когда упаковка пригодна для использования в микроволновой печи).

Начните приготовление

Шаг 1

Шаг 2

Шаг 3

Шаг 4

Шаг 5



- нажмите , чтобы включить прибор.



...
- выберите функцию.

сек

— установите мощность микроволн.

OK

- нажмите для подтверждения.

START

- нажмите, чтобы начать приготовление.

При помощи функций быстрого выполнения задайте время приготовления.

Последний штрих 10%

Используйте функцию «Последний штрих 10%» для добавления времени, когда до окончания приготовления остается 10% времени.

Для увеличения времени приготовления нажмите значок **+1мин.**

16. ОХРАНА ОКРУЖАЮЩЕЙ СРЕДЫ

Материалы с символом  следует сдавать на переработку. Положите упаковку в соответствующие контейнеры для сбора вторичного сырья. Принимая участие в переработке старого электробытового оборудования, Вы помогаете защитить окружающую среду и здоровье человека. Не выбрасывайте

вместе с бытовыми отходами бытовую технику, помеченную символом . Прибор следует доставить в место раздельного накопления и сбора отходов потребления или в пункт сбора использованной бытовой техники для последующей утилизации.

Добро дошли у АЕГ! Хвала што сте изабрали наш уређај.



Прибавите савете за коришћење, брошуре и информације за решавање проблема, сервис и поправку:
www.aeg.com/support

Задржано право измена.

САДРЖАЈ

1. ИНФОРМАЦИЈЕ О БЕЗБЕДНОСТИ.....	349
2. БЕЗБЕДНОСНА УПУТСТВА.....	352
3. ОПИС ПРОИЗВОДА.....	355
4. КОМАНДНА ТАБЛА.....	356
5. ПРЕ ПРВЕ УПОТРЕБЕ.....	357
6. СВАКОДНЕВНА УПОТРЕБА.....	358
7. ФУНКЦИЈЕ САТА.....	361
8. КОРИШЋЕЊЕ ПРИБОРА.....	362
9. ДОДАТНЕ ФУНКЦИЈЕ.....	363
10. КОРИСНИ САВЕТИ.....	363
11. НЕГА И ЧИШЋЕЊЕ.....	367
12. РЕШАВАЊЕ ПРОБЛЕМА.....	367
13. ЕНЕРГЕТСКА ЕФИКАСНОСТ.....	369
14. СТРУКТУРА МЕНИЈА.....	369
15. ЛАКО ЈЕ!.....	370
16. ЕКОЛОШКА ПИТАЊА.....	371

1. ⚠ ИНФОРМАЦИЈЕ О БЕЗБЕДНОСТИ

Пре инсталације и коришћења уређаја, пажљиво прочитајте приложено упутство. Произвођач није одговоран за било какве повреде или штету које су резултат неисправне инсталације или употребе. Чувајте упутство за употребу на безбедном и приступачном месту за будуће коришћење.

1.1 Безбедност деце и осетљивих особа

- Овај уређај могу да користе деца старија од 8 година и особе са смањеним физичким, чулним или менталним способностима, као особе којима недостају искуство и знање, уколико им се обезбеди надзор или им се дају упутства у вези са употребом уређаја на безбедан начин и уколико схватају могуће опасности. Децу млађа

од 8 година, као и особе са веома тешким и сложеним инвалидитетом, треба држати даље од уређаја, осим ако су под сталним надзором.

- Децу треба контролисати како се не би играла са уређајем.
- Држите сву амбалажу даље од деце и одложите је на одговарајући начин.
- УПОЗОРЕЊЕ: Уређај и његови доступни делови могу бити врели током коришћења. Држите децу и кућне љубимце даље од уређаја када уређај ради и када се хлади.
- Ако овај апарат има уређај за безбедност деце, треба га активирати.
- Деца не смеју да обављају чишћење и корисничко одржавање уређаја без надзора.

1.2 Опште мере безбедности

- Овај уређај је намењен само за кување.
- Овај уређај је намењен за употребу у једном домаћинству у затвореним просторима.
- Уређај се може користити у канцеларијама, хотелским собама, мотелима, пансионима, сеоским туристичким домаћинствима и сличним објектима за смештај где употреба не би превазилазила (просечан) ниво потрошње по домаћинству.
- Само квалификована особа може да монтира овај уређај и замени кабл.
- Не користите овај уређај пре него што га уградите.
- Искључите уређај из струје пре било каквог одржавања.
- Уколико је кабл за напајање оштећен, њега мора да замени произвођач, одговарајући овлашћени сервисни центар или лица сличне квалификације, како би се избегла електрична опасност.
- УПОЗОРЕЊЕ: Уверите се да је уређај искључен пре него што замените сијалицу како бисте избегли могућност да дође до електричног шока.

- УПОЗОРЕЊЕ: Уређај и његови доступни делови могу бити врели током коришћења. Треба водити рачуна да се избегне додиривање грејних елемената или унутрашњих површина апарата.
- Када вадите прибор или посуђе из рерне или их стављате у рерну, увек носите заштитне рукавице.
- Користите само обртно постоље и носач обртног постоља који су намењени за овај уређај.
- Не активирајте функцију микроталаса кад је уређај празан. Унутрашњи метални делови могу створити електричне варнице.
- Није дозвољено коришћење металних посуда за храну и пића током кувања у микроталасној рерни. Ово не важи уколико је произвођач навео величину и облик металних посуда погодних за кување у микроталасној рерни.
- УПОЗОРЕЊЕ: Уколико су врата или заптивке врата оштећени, уређај се не сме укључивати све док га не поправи компетентна особа.
- УПОЗОРЕЊЕ: Само компетентне особе могу да врше оправку или сервисирање које обухвата скидање поклопца који пружа заштиту од излагања микроталасној енергији.
- УПОЗОРЕЊЕ: Немојте загревати течности и друге намирнице у херметички затвореним посудама. Оне могу да експлодирају.
- Употребљавајте само посуде које су погодне за употребу у микроталасним рернама.
- Приликом загревања хране у пластичним или папирним посудама, пазите на уређај јер може доћи до паљења.
- Уређај је намењен за подгревање хране и напитака. Сушење хране или одеће и загревање грејних јастучића, папуча, сунђера, влажних крпа и слично, може проузроковати повреде, паљење или пожар.
- Уколико се уређај дими, ручно прекините програм или искључите уређај из струје и оставите врата затворена како би се пламен угасио.

- Загревање напитака у микроталасној рерни може проузроковати еруптивно кључање. Стога се мора пазити приликом руковања посудом.
- Садржај флашица и посуда са храном за бебе треба промешати и протрести, а температуру треба проверити пре конзумирања, како би се избегле опекотине.
- Јаја у љусци и цела тврдо кувана јаја не треба загревати у уређају, јер могу да експлодирају чак и након загревања у микроталасној рерни.
- Уређај треба редовно чистити и из њега уклањати остатке хране.
- Немојте користити парочистач за чишћење уређаја.
- Немојте користити груба абразивна средства за чишћење или оштре металне сунђере за чишћење стаклених врата јер они могу изгребати површину због чега може доћи до распрскавања стакла.
- Уколико се уређај не одржава чистим, то може довести до површинских оштећења која би могла неповољно утицати на рок трајања уређаја и евентуално довести до опасности.

2. БЕЗБЕДНОСНА УПУТСТВА

2.1 Монтажа

УПОЗОРЕЊЕ!

Само квалификована особа може да инсталира овај уређај.

- Уклоните комплетну амбалажу.
- Немојте да инсталирате или користите оштећен уређај.
- Придржавајте се упутстава за монтирање које сте добили уз уређај.
- Увек водите рачуна приликом померања уређаја зато што је тежак. Увек користите заштитне рукавице и затворену обућу.
- Не вуците уређај за ручицу.
- Инсталирајте уређај на сигурно и прикладно место које испуњава захтеве за инсталацију.

- Неопходно је придржавати се минималног растојања од других уређаја и кухињских елемената.
- Пре монтаже уређаја, проверите да ли се врата уређаја отварају без задршке.
- Овај уређај је опремљен системом за електрично хлађење. Мора се употребљавати са извором електричног напајања.
- Уграђена јединица мора да задовољи захтеве стабилности према DIN 68930.

Минимална висина кухињског елемента (минимална висина елемента испод радне плоче)	444 (460) mm
---	--------------

Ширина кухињског елемента	560 mm
---------------------------	--------

Дубина кухињског елемента	550 (550) mm
Висина предње стране уређаја	455 mm
Висина задње стране уређаја	440 mm
Ширина предње стране уређаја	595 mm
Ширина задње стране уређаја	559 mm
Дубина уређаја	567 mm
Дубина уграђеног уређаја	546 mm
Дубина са отвореним вратима	882 mm
Минимална величина вентилационог отвора. Отвор постављен на доњој задњој страни	560x20 mm
Дужина кабла за напајање. Кабл је постављен у десном углу са задње стране	1500 mm
Монтажни завртњи	3.5x25 mm

2.2 Прикључење на електричну мрежу

УПОЗОРЕЊЕ!

Ризик од пожара и струјног удара.

- Сва прикључивања струје треба да обави квалификован електричар.
- Уређај мора да буде уземљен.
- Уверите се да су параметри на плочици са техничким карактеристикама компатибилни са одговарајућим параметрима електричне мреже за напајање.
- Увек користите прописно уграђену утичницу са заштитом од струјног удара.
- Немојте да користите адаптере са више утичница и продужне каблове.
- Проверите да нисте оштетили главно напајање и кабл за напајање. Уколико струјни кабл треба да се замени, то треба да обави наш овлашћени сервисни центар.

- Не дозволите да кабл за напајање додирује или дође близу вратима уређаја или ниши испод уређаја, нарочито када уређај ради или када су врата врела.
- Заштита од удара делова под напоном и изолованих делова мора да се причврсти тако да не може да се уклони без алата.
- Прикључите главни кабл за напајање на зидну утичницу тек на крају инсталације. Водите рачуна да постоји приступ мрежном утикачу након инсталације.
- Ако је зидна утичница лабава, немојте да прикључујете мрежни утикач.
- Не вуците кабл за напајање како бисте искључили уређај. Кабл искључите тако што ћете извући утикач из утичнице.
- Користите само исправне раставне прекидаче: заштитне прекидаче, осигураче (осигураче са навојем треба скинути са носача), аутоматске заштитне прекидаче и контакторе.
- У електричној инсталацији мора постојати раставни прекидач који вам омогућава да искључите све фазе нападања уређаја. Размак између контаката на раставном прекидачу мора да износи најмање 3 mm.
- Уређај се испоручује са струјним утикачем и струјним каблом.

2.3 Употреба

УПОЗОРЕЊЕ!

Постоји ризик од повређивања, опекотина и струјног удара или експлозије.

- Немојте да мењате спецификацију овог уређаја.
- Водите рачуна да отвори за вентилацију не буду запушени.
- Не остављајте уређај без надзора током рада.
- Уређај треба искључити након сваке употребе.
- Будите опрезни кад отварате врата уређаја док он ради. Може се десити да изађе врео ваздух.

- Немојте руковати уређајем када су вам мокре руке или када је он у контакту са водом.
- Немојте излагати отворена врата великом оптерећењу.
- Немојте користити уређај као радну површину или простор за одлагање.
- Пажљиво отворите врата уређаја. Корисћење састојака који садрже алкохол може довести до испаравања алкохола и мешања са ваздухом.
- Варнице или отворени пламен не смеју да буду у близини уређаја када отварате врата.
- Запаљиве материје или предмете натопљене запаљивим материјама немојте стављати унутар и поред уређаја или на њега.
- Не користите функцију микроталаса да бисте претходно загрејали уређај.

УПОЗОРЕЊЕ!

Постоји ризик од оштећења уређаја.

- Да бисте спречили оштећење или губитак боје на емајлираним површинама:
 - Не стављајте алуминијумску фолију директно на дно унутрашњости уређаја.
 - Немојте сипати воду директно у врућ уређај.
 - Немојте држати у уређају влажно посуђе и храну након завршетка кувања.
 - Будите пажљиви када скидате или постављате прибор.
- Губитак боје на емајлираним површинама или нерђајућем челику не утиче на сам рад уређаја.
- Док спремате јело, врата уређаја треба увек да буду затворена.
- Ако је уређај монтиран иза панела намештаја (нпр. врата), обезбедите да приликом рада врата никада не буду затворена. Иза затвореног панела намештаја могу да се накупе топлота и влага и проузрокују накнадно оштећење уређаја, кућишта или пода. Не затварајте панел намештаја све док се уређај у потпуности не охлади након корисћења.

2.4 Нега и чишћење

УПОЗОРЕЊЕ!

Постоји ризик од повреде, пожара или оштећења уређаја.

- Пре одржавања искључите уређај и извуците струјни утикач из зидне утичнице.
- Проверите да ли је уређај хладан. Постоји ризик да се сломају стаклене плоче.
- Одмах замените стаклене плоче на вратима ако се оштете. Обратите се Овлашћеном сервисном центру.
- Будите пажљиви када скидате врата са уређаја. Врата су тешка!
- Уверите се да су унутрашњост, обртно постоље и врата обрисани и суви након сваке употребе. Пара настала током рада уређаја кондензује се на унутрашњим зидовима и може да проузрокује корозију.
- Редовно очистите уређај да бисте спречили пропадање површинског материјала.
- Остаци масноће и хране у уређају могу изазвати пожар и електрично варничење када ради функција микроталаса.
- Уређај очистите влажном меком крпом. Користите искључиво неутралне детерџенте. Немојте користити абразивне производе, абразивне јастучиће за чишћење, раствараче или металне предмете.
- Уколико користите спреј за перну, придржавајте се упутстава о безбедности на амбалажи.

2.5 Унутрашње осветљење

УПОЗОРЕЊЕ!

Ризик од струјног удара.

- Када се ради о сијалицама унутар производа и резервних делова, сијалице које се продају засебно: Ове сијалице су намењене да издрже екстремне физичке услове у кућним апаратима, као што су температура, вибрације, влага, или су намењене да сигнализирају информације о радном

стању уређаја. Нису предвиђене за употребу у другим уређајима и нису погодне за осветљавање просторија у домаћинству.

- Овај производ садржи извор светлости чија је класа енергетске ефикасности G.
- Користите само сијалице које имају исту спецификацију.

2.6 Сервисирање

- Ради оправке уређаја обратите се овлашћеном сервисном центру.
- Користите само оригиналне резервне делове.

2.7 Одлагање

УПОЗОРЕЊЕ!

Опасност од повређивања или гушења.

- Обратите се општинским органима да бисте сазнали како да одложите уређај у отпад.
- Искључите утикач кабла за напајање уређаја из мрежне утичнице.
- Исеците мрежни електрични кабл на месту које је близу уређаја и одложите га.
- Уклоните кваку да бисте спречили да се деца или кућни љубимци заглаве у уређају.

3. ОПИС ПРОИЗВОДА

3.1 Општи приказ

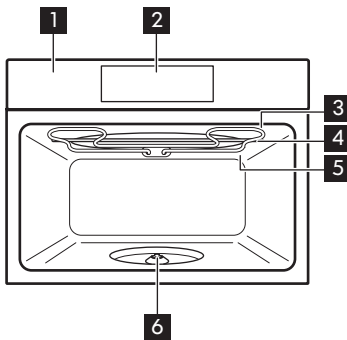

- 1** Командна табла
- 2** Дисплеј
- 3** Грејни елемент
- 4** Генератор микроталаса
- 5** Лампа
- 6** Осовина обртног постоља

3.2 Прибор

Склоп обртног постоља
За припремање јела.

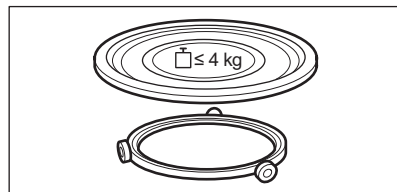

Комплет решетки за гриловање
За гриловање.

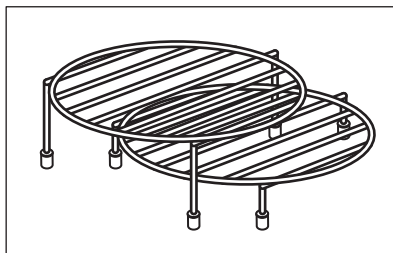

4. КОМАНДНА ТАБЛА

4.1 Преглед командне табле

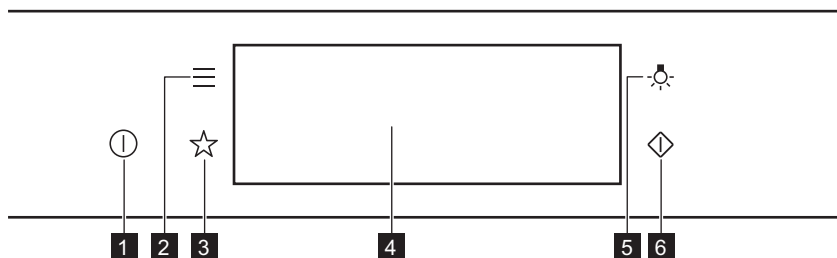

1	Укључено / Искључено	Притисните и задржите да бисте укључили и искључили апарат.
2	Мени	Наводи функције апарата.
3	Омиљена опција	Приказује омиљена подешавања.
4	Дисплеј	Приказује тренутна подешавања уређаја.
5	Прекидач лампице	За укључивање и искључивање лампице.
6	Брзи старт микроталасне рерне	За укључивање функције микроталаса (1000 W и 30 секунди).



Притисните дугме

Додирните површину врхом прста.



Померите

Превуците прстом преко површине.



Притисните и задржите

Додирните површину на 3 секунде.

4.2 Дисплеј

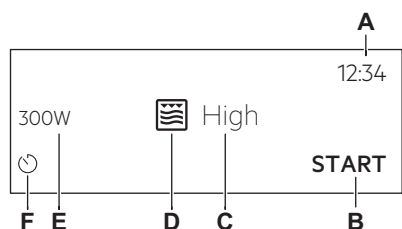

Након укључивања, на дисплеју се приказује главни екран са функцијом и подразумеваним интензитетом гриловања.

- A. Доба дана
- B. СТАРТ/СТОП
- C. Интензитет гриловања
- D. Функције загревања
- E. Снага микроталаса
- F. Тајмер

Индикатори дисплеја

Основни индикатори – за навигацију по дисплеју.

OK

За потврђивање изабране ставке/
подешавања.



За враћање за
један ниво уна-
зад у менију.



За поништавање
последње актив-
ности.



За укључивање и искључива-
ње опција.

Индикатори функције **Огласи звучни сигнал** – кад истекне подешено време кувања, чује се звучни сигнал.



Функција је укључена.



Функција је укључена.

Кување се аутоматски прекида.



Звук аларма је искључен.

Индикатори времена



За отказивање подешавања.

5. ПРЕ ПРВЕ УПОТРЕБЕ

⚠ УПОЗОРЕЊЕ!

Погледајте поглавља о безбедности.

5.1 Прво чишћење



Корак 1

Уклоните сву додатну опрему из
апарата.



Корак 2

Уређај и додатну опрему чистите
само крпом од микрофибера, мла-
ком водом и благим детерџентом.



Корак 3

Ставите додатну опрему у апарат.

5.2 Прво прикључивање

Дисплеј приказује поруку добродошлице након првог повезивања.

Треба да подесите: Језик, Осветљеност екрана, Звукови тастера, Јачина звучног сигнала, Доба дана.

6. СВАКОДНЕВНА УПОТРЕБА

УПОЗОРЕЊЕ!

Погледајте поглавља о безбедности.

6.1 Како да подесите функцију: Гриловање + микроталасна функција, Гриловање

Уређај може да прави буку приликом коришћења функције: Гриловање +

микроталасна функција. То је нормално за ову функцију.

Подешавање функције: Гриловање + микроталасна функција

Корак 1 Користите доњу решетку.

Корак 2 Укључите апарат. На дисплеју је приказана подразумевана функција загревања.

Корак 3 Притисните симбол функције грејања да бисте ушли у подмени.

Корак 4 Изаберите функцију: . Притисните: **OK**.

Корак 5 Изаберите ниво јачине гриловања.

Функција	Ниво јачине грила
Lo	Низак
Hi	Висок

Корак 6 Притисните: **OK**.

Корак 7 Притисните: **START**.

STOP - притисните да бисте искључили уређај.

Корак 8 Искључите уређај.

Снага микроталаса је ограничена на 500 W када користите функцију: Гриловање + микроталасна функција.

Подешавање функције: Гриловање

Корак 1 Користите горњу решетку за гриловање.

Подешавање функције:Гриловање

Корак 2 Укључите апарат. На дисплеју је приказана подразумевана функција загревања.

Корак 3 Притисните симбол функције грејања да бисте ушли у подмени.

Корак 4 Изаберите функцију: . Притисните: **OK**.

Корак 5 Притисните: **START** .

STOP – притисните да бисте искључили функцију.

Корак 6 Искључите уређај.

6.2 Како да подесите: Функције микроталаса

Корак 1 Укључите апарат.

Корак 2 Притисните симбол функције загревања да бисте ушли у подмени.

Корак 3 Изаберите функцију загревања микроталасне пећнице и притисните: **OK**. Дисплеј приказује: снагу микроталасне пећнице.

Корак 4 Подесите: снагу микроталасне пећнице. Притисните: **OK**.

Корак 5 Притисните: **START** .

STOP – притисните да бисте искључили функцију.

Корак 6 Искључите уређај.

Максимално време функције микроталаса зависи од снаге микроталаса коју сте подесили:

СНАГА МИКРОТАЛАСА W	МАКСИМАЛНО ВРЕМЕ МИН
100 - 500	59:55
> 500	7



Ако отворите врата, функција се зауставља. Да је поново покренете, притисните **START** .

6.3 Како да користите: Брзи старт микроталасне рерне



Корак 1 Притисните и задржите:  .
Микроталасна пећница ради 30 с.

Корак 2	Да бисте продужили време кувања:
Притисните вредност време-на рада да бисте прешли на подешавање времена. За подешавање времена кувања.	Притисните +30 с.



Микроталасна пећница може да се укључи у сваком тренутку помоћу: Брзи старт микроталасне рерне.



6.4 Функције загревања

СТАНДАРДНО

Функција загревања	Примена
 Гриловање	За гриловање танких комада хране и тостирање хлеба.
 Гриловање + микроталасна функција	За краће кување хране коју такође желите да запечете. Можете да подесите два нивоа интензитета гриловања: низак и висок.
 Микроталасна пећница	Загревање, кување, опсег снаге: 100–1000 W

МИКРОТАЛАСНА ПЕЋНИЦА

Функција загревања	Примена
 Одмрзавање	Одмрзавање меса, рибе, колача, опсег снаге: 100–200 W
 Топљење	Топљење чоколаде и путера, опсег снаге: 100–400 W
 Подгревање	Загревање раније припремљених оброка и фирне хране, опсег снаге: 300–700 W

Функција загревања	Примена
 Кокице	Припрема кокица, опсег снаге: 700–1000 W
 Функција за течности	Загревање пића и супа, опсег снаге: 800–1000 W

7. ФУНКЦИЈЕ САТА

7.1 Опис функција сата

Функција сата	Примена
Време кувања	За подешавање дужине кувања. Максимално је 23 ч 59 мин.
Крај активности	За подешавање шта ће се дешавати кад тајмер заврши са одбројавањем.
Додатно време	За продужење времена кувања.
Подсетник	За подешавање одбројавања. Максимално је 23 ч 59 мин. Ова функција не утиче на рад апарата.

7.2 Како да подесите: Функције сата

Како да подесите сат

- Корак 1** Укључите рерну.
- Корак 2** Притисните: Доба дана.
- Корак 3** Подесите тајмер. Притисните: **OK**.

Како да подесите време кувања

- Корак 1** Изаберите функцију загревања.
- Корак 2** Притисните: .
- Корак 3** Подесите тајмер. Притисните: **OK**.

Како да изаберете опцију за завршетак

- Корак 1** Изаберите функцију загревања.
- Корак 2** Притисните: .
- Корак 3** За подешавање времена кувања.
- Корак 4** Притисните: ● ● ● .
- Корак 5** Притисните: Крај активности.
- Корак 6** Изаберите жељени: Крај активности.
- Корак 7** Притисните: **OK**. Понављајте радњу док се на дисплеју не прикаже главни екран.

Како се продужава времена кувања

Када преостане 10% времена кувања, а храна не изгледа као да ће ускоро бити готова, можете да продужите време кувања. Такође можете да промените функцију загревања.

Како се продужава времена кувања

Притисните **+1min** да бисте продужили време кувања.

Како да промените подешавање тајмера

Корак 1 Притисните: 

Корак 2 Подесите вредност тајмера.

Корак 3 Притисните: **OK**.

Задато време можете да промените у било ком тренутку у току кувања.

8. КОРИШЋЕЊЕ ПРИБОРА

УПОЗОРЕЊЕ!

Погледајте поглавља о безбедности.

8.1 Убацивање прибора

Користите само одговарајуће посуђе и материјале за кување. Погледајте

поглавље „Напомене и савети”, одељак „Погодни материјали и посуђе за кување у микроталасној рерни”.

Склоп обртног постоља:

Увек кувајте на обртном постољу. Ставите ваљкасту вођицу око осовине обртног постоља. Ставите стаклену плочу обртног постоља на ваљкасту вођицу. Користите само ону обртну платформу коју сте добили уз апарат.

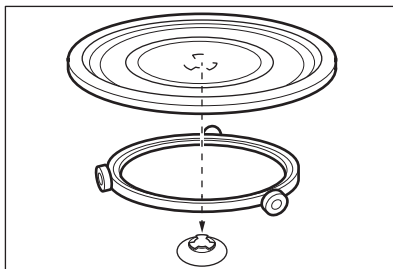

Комплет решетке за гриловање:

Ставите решетку за гриловање са силиконским капицама на обртно постоље.

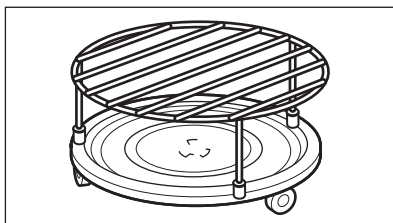

9. ДОДАТНЕ ФУНКЦИЈЕ

9.1 Како да сачувате: Омиљена опција

Можете сачувати омиљена подешавања, као што су функција загревања, време кувања или функција чистиња. Можете да сачувате 3 омиљена подешавања.

Корак 1 Укључите апарат.

Корак 2 Изаберите жељено подешавање.

Корак 3 Притисните: . Изаберите: Омиљена опција.

Корак 4 Изаберите: Сачувај тренутна подешавања.

Корак 5 Притисните **+** да бисте додали подешавање у листу: Омиљена опција. Притисните **OK**.

 – притисните да бисте поништили подешавање.

 – притисните да бисте отказали подешавање.

9.2 Контролна брава

Ова функција спречава случајну промену функције загревања.

Корак 1 Укључите апарат.

Корак 2 Подесите функцију загревања.

Корак 3   - притисните истовремено ради укључивања функције.

Да бисте искључили функцију, поновите корак 3.

9.3 Вентилатор за хлађење

Када апарат ради, вентилатор за хлађење се аутоматски укључује како би хладио

површине апарата. Ако искључите апарат, вентилатор за хлађење може да настави да ради док се апарат не охлади.

10. КОРИСНИ САВЕТИ

10.1 Препоруке у вези са печењем



Температура и време кувања наведени у табелама су само оријентациони. Они зависе од рецепата, квалитета и количине употребљених састојака.

Ваш апарат можда кува на другачији начин у односу на уређај који сте раније поседовали. Савети испод приказују препоручена подешавања и функције грејања за дато време кувања одређене врсте хране.

Ако не можете да пронађете подешавања за одређени рецепт, потражите за сличан.

Још препорука у вези са кувањем можете наћи у табелама за кување на нашој веб страници. Да бисте пронашли одговарајуће Савете за кување, погледајте PNC број на плочици са техничким карактеристикама на предњем оквиру унутрашњости уређаја.

10.2 Препоруке за коришћење микроталасне рерне

Хајде да кувамо!

Не стављајте храну директно на обртно постолје. Увек користите посуду погодну за микроталасне рерне.

Ставите посуду у средину обртног постолја.

Обртно постолје може да пукне у додиру са претоплим или прехладним предметима.

Окрените или промешајте храну када прође половина времена кувања или одмрзавања.

Течна јела повремено промешајте.

Промешајте храну пре сервирања.

Покријте храну која треба да се кува или подгрева.

Ставите кашику у флашу или чашу приликом загревања пића како би се осигурала боља расподелу топлоте.

Ставите храну у апарат без паковања. Пакована готова јела могу се ставити у апарат само када је амбалажа предвиђена за излагање микроталасима (проверите информације на паковању).

Кување микроталасима

Храну пеците прекривену. Храну пеците непокривену само ако желите да се направи корица.

Немојте да прекувате јела тако што ћете подесити сувише високу температуру и дуго време. Храна може да се пресуши, прегори или изазове пожар.

Немојте да користите уређај за кување јаја или пужева у љусци јер могу да пукну. Жуманце прженог јаја прободите пре подгревања.

Храну са покожицом или кором прободите виљушком неколико пута пре кувања.

Исеците поврће на комадиће сличне величине.

Након што искључите апарат, извадите храну и оставите је да одстоји неколико минута да би се топлота равномерно распоредила.

Одмрзавање микроталасима

Замрзнуту, неотпаковану храну ставите на изврнути тањир са посудом испод њега или на постолје за одмрзавање или пластично сито тако да одмрзнута течност може да се оцеди.





Уклоните одмрзнуте комаде накнадно.







За кување воћа и поврћа без претходног одмрзавања, можете користити већу јачину микроталаса.

10.3 Погодни материјали и посуђе за кување у микроталасној рерни

У микроталасној рерни користите само одговарајуће посуђе и материјале. Користите табелу испод као референцу.

Пре употребе погледајте спецификацију посуђа/материјала.

Посуђе/материјал				
Стакло и порцелан за рерну, без металних компоненти, нпр. стакло отпорно на топлоту	✓	✓	✓	✓

Посуђе/материјал						
Стакло и порцелан који нису погодни за рерну без украса од сребра, злата, платине или других металних украса	✓		X		X	X
Стакло и стаклокерамика, од материјала отпорног на загревање/замрзавање	✓		✓		✓	✓
Керамика и земљано посуђе без кварца или металних делова или глазура у којима има метала	✓		✓		X	X
Керамика, порцелан и земљано посуђе са неглазираним дном или са малим рупама, нпр. на ручкама	X		X		X	X
Пластика која је отпорна на максималну температуру од 200°C	✓		✓		X	X
Картон, папир	✓		X		X	X
Приањајућа фолија за гриловање	✓		X		X	X
Фолија за печење са затварањем које је безбедно за коришћење у микроталасној рерни	✓		✓		X	X
Посуђе за печење које је израђено од метала, нпр. емајла, ливеног гвожђа	X		X		✓	X
Плехови за печење обложени црним лаком или силиконом	X		X		✓	X
Посуде за кување у микроталасној, нпр. тигањ	X		✓		X	X
Комплет решетки за гриловање	X		X		✓	✓

10.4 Препоручена подешавање снаге за различите врсте хране

Подаци у табели су само смернице.

800–1000 W



Загреје се на почетку процеса кувања



Загревање течности

500–700 W

Кување поврћа



Кување јела са јајима



Крчкање кува-них јела



Крчкање пи-ринча



Загревање обро-ка на једном та-њиру



Одмрзавање и загревање за-мрзнутих обро-ка

300–400 W

Топљење сира, чоколаде, путера



Кување/подгревање финих јела



Наставак кувања

100–200 W

Одмрзавање хле-ба



Одмрзавање воћа и колача



Одмрзавање сира, павлаке, путера



Одмрзавање ме-са, рибе



Загревање хране за бе-бе

10.5 Табеле кувања за институте за тестирање

Информације за институте за тестирање

Тестови према стандарду IEC 60705.

Функција микроталасне рерне

	POWER W	kg		МИН	
Бисквит торта	600	0.475	Склоп обрт-ног постоља	5 - 7	-
Ђуфте	500	0.9	Склоп обрт-ног постоља	18 - 20	-
Крем од јаја	500	1	Склоп обрт-ног постоља	15 - 17	-
Одмрзавање меса	200	0.5	Склоп обрт-ног постоља	8 - 9	-

Комбинована функција микроталасне пећнице

Користите функцију: Гриловање у микроталасној.

Користите доњу решетку за проток ваздуха.

	 W		 МИН	
Гратинирани кромпир, 1,1 kg	300	ниска	30 - 35	-
Пиле, 1,1 kg	300	висока	30 - 35	Ставите месо у округлу стаклену посуду.

11. НЕГА И ЧИШЋЕЊЕ

УПОЗОРЕЊЕ!

Погледајте поглавља о безбедности.

11.1 Напомене у вези са чишћењем



Средства за чишћење

Предњи део уређаја очистите искључиво крпом од микрофибера натопљеном млаком водом и благим детерџентом.

Користите раствор за чишћење металних површина.

Флеке очистите благим детерџентом.



Свакодневна употреба

Унутрашњост апарата треба чистити након сваке употребе. Нагомилана масноћа или други остаци могу проузроковати пожар. Пажљиво очистите плафон апарата од остатака и масти.

Не чувајте храну у апарату дуже од 20 минута. После сваке употребе, унутрашњост уређаја осушите искључиво крпом од микрофибера.



Прибор

Након сваке употребе, очистите сав пибор и оставите га да се осуши. Пре чишћења сачекајте да се ротирајућа платформа охлади. Постоји ризик да се ротирајућа платформа сломи. Користите искључиво крпу од микрофибера са млаком водом и благим детерџентом. Не перите додатну опрему у машини за прање посуђа.



Не чистите додатну опрему са нелепљивом површином абразивним средством за чишћење и оштрим предметима.



12. РЕШАВАЊЕ ПРОБЛЕМА

УПОЗОРЕЊЕ!

Погледајте поглавља о безбедности.

12.1 Шта учинити ако...



 Апарат се не укључује или не загрева	
 Могући узрок	 Решење
Уређај није прикључен на електрично напајање или није правилно прикључен.	Проверите да ли је уређај правилно укључен у струју.
Сат није подешен.	Подесите сат, за детаље погледајте Функције сата поглавље, Како да подесите: Функције сата.
Врата нису правилно затворена.	Скроз затворите врата.
Осигурач је прегорео.	Проверите да осигурач није узрок проблема. Уколико се проблем понавља, позовите овлашћеног електричара.
Уређај Блокада за безбедност деце је укључен.	Погледајте одељак „Мени”, подмени за: Опције.

 Компоненте	
 Опис	 Решење
Лампица је прегорела.	Замените лампицу, појединости потражите у одељку „Нега и чишћење”, Како заменити: Сијалица.
Склоп обртног постоља ствара буку.	Испод склопа обртног постоља има остатака хране.

12.2 Како да поступате у случају: Шифре грешке

Када дође до софтверске грешке, на дисплеју се приказује порука о грешци.

У овом одељку наћи ћете листу проблема које можете сами да решите.

 Шифра и опис	 Решење
F240, F439 - поља осетљива на додир на дисплеју не раде правилно.	Очистите површину дисплеја. Уверите се да нема прљавштине на пољима осетљивим на додир.
F908 - систем апарата не може да се повеже са командном таблом.	Искључите и укључите уређај.

12.3 Подаци о сервисирању

Уколико не можете сами да пронађете решење проблема, обратите се продавцу или овлашћеном сервисном центру.

Подаци потребни сервисном центру налазе се на плочици са техничким карактеристикама. Плочица са техничким

карактеристикама налази се на предњој страни оквира унутрашњости апарата. Немојте уклањати плочицу са техничким карактеристикама из унутрашњости апарата.

Препоручујемо вам да овде запишете податке:

Модел (MOD.)

Број производа (PNC)

Препоручујемо вам да овде запишете податке:

Серијски број (S.N.)

13. ЕНЕРГЕТСКА ЕФИКАСНОСТ

13.1 Уштеда енергије

Уверите се да су врата апарата затворена када апарат ради. Не отварајте врата апарата сувише често током кувања. Одржавајте заптивку врата чистом и постарајте се да буде добро причвршћена на свом месту.

Кад је то могуће, немојте да загревате пећницу пре кувања.

Правите што краће размаке између печења када истовремено припремате неколико јела.

Кување са искљученом лампицом

Искључите лампицу током кувања. Укључите је само када вам је потребна.

14. СТРУКТУРА МЕНИЈА

14.1 Мени

Ставка у менију	Примена
Омиљена опција	Приказује омиљена подешавања.
Опције	Користи се за подешавање конфигурације уређаја.
Подешавања	Конфигурација Користи се за подешавање конфигурације уређаја.
	Сервисирање Приказује верзију софтвера и конфигурацију.

14.2 Подмени за: Опције

Подмени	Примена
Светло	За укључивање и искључивање лампе.
Блокада за безбедност деце	Спречава нехотично активирање апарата. Када је опција укључена, текст Блокада за безбедност деце се појављује на дисплеју када укључите уређај. Да бисте омогућили употребу апарата, изаберите слова шифре по абecedном реду. Приступ тајмеру, даљинском управљању и лампи је могућ када је опција укључена.
Индикатор за време	Укључује и искључује сат.
Изглед дигиталног сата	Мења формат приказа времена.

14.3 Подмени за: Конфигурација

Подмени	Опис
Језик	Подешава језик уређаја.
Осветљеност екрана	Подешава осветљеност дисплеја.
Звукови тастера	Укључује и искључује звук поља осетљивих на додир. Звук није могуће искључити за:  .
Јачина звучног сигнала	Подешава јачину звукова тастера и сигнала.
Доба дана	Подешава тренутно време и датум.

14.4 Подмени за: Сервисирање

Подмени	Опис
Демо режим рада	Код за активацију/деактивацију: 2468
Верзија софтвера	Информације о верзији софтвера.
Поништи сва подешавања	Враћа на фабричка подешавања.

15. ЛАКО ЈЕ!

Пре прве употребе треба да подесите:





Језик	Осветљеност екрана	Звукови тастера	Јачина звучног сигнала	Доба дана
-------	--------------------	-----------------	------------------------	-----------

Упознајте се са основним иконама на командној табли и дисплеју:

 Укључено/Искључено	 Мени	 Омиљена опција	 Тајмер	START / STOP
---	---	---	---	--------------



Почните да користите апарат

Брзо укључивање микроталасне рерне Стартујте микроталасну у било ком тренутку са подразумеваним подешавањима: 30 сек / 1000 W. Притисните: .

 загревање/кување 100 - 1000 W	 кување/запецање интензитет: низак/висок	 кување/запецање	 загревање течности 800 - 1000 W
			

подгревање 300 - 700 W	одмрзавање 100 - 200 W	топљење 100 - 400 W	припремање кокица 700 - 1000 W
---------------------------	---------------------------	------------------------	-----------------------------------

Подешавања микроталасне пећнице		Тајмер микроталасне пећнице
Снага микроталаса: W	Максимално време мин	Покријте храну која треба да се кува или подгрева. Окрените или промешајте храну када прође половина времена кувања или одмрзавања. Ставите кашику на посуду приликом загревања течности. Ставите храну у апарат без амбалаже (само у амбалажи која је безбедна за коришћење у микроталасној пећници).
100 - 500	60	
>500	7	

Почните да кувате				
Корак 1	Корак 2	Корак 3	Корак 4	Корак 5
	 ...	сек	OK	START
- притисните да укључите уређај.	- изаберите функцију.	- подесите снагу микроталаса.	- притисните да бисте потврдили.	- притисните да бисте почели да кувате.

Користите брзе функције за постављање времена кувања	
Функција „10% Finish Assist” Користите функцију „10% Finish Assist” да бисте додали још времена када преостане 10% времена кувања.	Да бисте продужили време кувања, притисните +1 мин.

16. ЕКОЛОШКА ПИТАЊА

Рециклирајте материјале са симболом . Паковање одложите у одговарајуће контејнере ради рециклирања. Помозите у заштити животне средине и људског здравља као и у рециклирању отпадног материјала од електронских и електричних

уређаја. Уређаје обележене симболом  немојте бацати заједно са смећем. Производ вратите у локални центар за рециклирање или се обратите општинској канцеларији.

Vitajte vo svete AEG! Ďakujeme Vám, že ste si vybrali náš spotrebič.



Rady týkajúce sa používania, brožúry, návody na riešenie problémov a informácie o servise a opravách:
www.aeg.com/support

Vyhradzujeme si právo na zmeny bez predchádzajúceho upozornenia.

OBSAH

1. BEZPEČNOSTNÉ INFORMÁCIE.....	372
2. BEZPEČNOSTNÉ POKYNY.....	375
3. POPIS VÝROBKU.....	378
4. OVLÁDACÍ PANEL.....	379
5. PRED PRVÝM POUŽITÍM.....	380
6. KAŽDODENNÉ POUŽÍVANIE.....	380
7. ČASOVÉ FUNKCIE.....	383
8. POUŽÍVANIE PRÍSLUŠENSTVA.....	384
9. DOPLNKOVÉ FUNKCIE.....	385
10. TIPY A RADY.....	386
11. OŠETROVANIE A ČISTENIE.....	389
12. RIEŠENIE PROBLÉMOV.....	389
13. ENERGETICKÁ ÚČINNOSŤ.....	391
14. ŠTRUKTÚRA PONUKY.....	391
15. JE TO JEDNODUCHÉ!.....	392
16. OCHRANA ŽIVOTNÉHO PROSTREDIA.....	393

1. ⚠ BEZPEČNOSTNÉ INFORMÁCIE

Pred inštaláciou a používaním spotrebiča si pozorne prečítajte priložený návod na používanie. Výrobca nezodpovedá za zranenia ani za škody spôsobené nesprávnou montážou alebo používaním. Tieto pokyny uskladnite na bezpečnom a prístupnom mieste, aby ste do nich mohli v budúcnosti nahliadnuť.

1.1 Bezpečnosť detí a zraniteľných osôb

- Tento spotrebič smú používať deti staršie ako 8 rokov a osoby so zníženou fyzickou, zmyslovou alebo psychickou spôsobilosťou alebo nedostatkom skúseností a znalostí, iba ak sú pod dozorom zodpovednej osoby alebo ak boli zodpovednou osobou poučené o bezpečnom používaní spotrebiča a rozumejú prípadným rizikám. Deti do 8 rokov

a osoby s vysokou mierou postihnutia nesmú mať prístup k spotrebiču, pokiaľ nie sú pod nepretržitým dozorom.

- Deti by mali byť pod dozorom, aby sa zabezpečilo, že sa so spotrebičom nebudú hrať.
- Obaly vždy uschovajte mimo dosah detí a náležite ich zlikvidujte.
- **UPOZORNENIE:** Spotrebič a jeho prístupné časti sa počas používania môžu značne zahriať. Nedovoľte deťom ani domácim zvieratám priblížiť sa k spotrebiču počas prevádzky alebo keď sa ochladzuje.
- Ak má spotrebič detskú poistku, mala by byť zapnutá.
- Deti nesmú spotrebič bez dozoru čistiť ani vykonávať žiadnu údržbu na spotrebiči.

1.2 Všeobecná bezpečnosť

- Tento spotrebič je určený iba na prípravu jedál.
- Tento spotrebič je určený na jedno použitie v domácnosti v interiéri.
- Tento spotrebič sa môže používať v kanceláriách, hotelových host'ovských izbách, izbách s posteľou a raňajkami, v domovoch poľnohospodárskych hostí a iných podobných ubytovacích zariadeniach, ak takéto používanie nepresiahne (priemerné) úrovne používania v domácnosti.
- Nainštalovať tento spotrebič a vymeniť kábel smie iba na to kvalifikovaná osoba.
- Spotrebič nepoužívajte pred jeho nainštalovaním do nábytku určeného na zabudovanie.
- Pred akoukoľvek údržbou opojte spotrebič od elektrickej siete.
- Ak je poškodený elektrický napájací kábel, musí ho vymeniť výrobca, jeho autorizované servisné stredisko alebo kvalifikovaná osoba, aby sa predišlo ohrozeniu elektrickým prúdom.
- **UPOZORNENIE:** Uistite sa, že je pred výmenou osvetlenia spotrebič vypnutý, aby ste sa vyhli riziku elektrického šoku.

- **UPOZORNENIE:** Spotrebič a jeho prístupné časti sa počas používania môžu značne zahriať. Dávajte pozor, aby ste sa nedotkli ohrevných článkov alebo povrchu dutiny spotrebiča.
- Vždy používajte na vyberanie a vkladanie príslušenstva alebo riadu kuchynské rukavice.
- Používajte iba otočný tanier a držiak otočného taniera navrhnutý pre tento spotrebič.
- Neaktivujte funkciu mikrovln, keď je spotrebič prázdny. Kovové časti vo vnútri dutiny môžu vytvárať elektrický oblúk.
- Kovové nádoby na potraviny a nápoje nie sú povolené na prípravu jedla v mikrovlnnej rúre. Táto požiadavka sa nevzťahuje na prípady, keď výrobca špecifikuje veľkosť a tvar kovových zásobníkov vhodných na prípravu jedla v mikrovlnnej rúre.
- **UPOZORNENIE:** Ak sú dvierka alebo ich tesnenie poškodené, spotrebič sa nesmie používať, kým ho neopraví kvalifikovaná osoba.
- **UPOZORNENIE:** Iba kvalifikovaná osoba môže vykonávať akékoľvek činnosti spojené so servisom alebo opravou, ktoré zahŕňajú odstránenie krytu poskytujúceho ochranu pred vystavením mikrovlnnej energii.
- **UPOZORNENIE:** Nezohrievajte tekutiny a iné potraviny v uzavretých nádobách. Môžu explodovať.
- Používajte výhradne kuchynské pomôcky vhodné na použitie v mikrovlnnej rúre.
- Ak zohrievate potraviny v plastových alebo papierových nádobách, majte spotrebič pod dohľadom, pretože môže dôjsť k vznieteniu.
- Spotrebič je určený na ohrev potravín a nápojov. Sušenie potravín alebo odevov a ohrev otepľovacích podložiek, papúč, špongií, vlhkej handry a podobných predmetov môže viesť k riziku zranenia, vznietenia alebo požiaru.

- Ak zo spotrebiča vychádza dym, vypnite ho alebo odpojte od elektrickej siete a nechajte dvierka zatvorené, aby došlo k uhaseniu prípadných plameňov.
- Ohrievanie nápojov v mikrovlnnej rúre môže mať za následok oneskorené prudké vrenie. Pri manipulácii s nádobou je potrebné postupovať opatrne.
- Obsah fliaš na kŕmenie a nádob s detskou výživou sa pred konzumáciou musí premiešať alebo pretrepať a musí sa skontrolovať teplota, aby sa zabránilo popáleniu.
- Vajcia v škrupine a celé vajcia uvarené natvrdo by sa nemali v spotrebiči ohrievať, pretože môžu explodovať, a to aj po ukončení mikrovlnného ohrevu.
- Spotrebič by mal byť pravidelne čistený a všetky zvyšky jedla odstránené.
- Na čistenie spotrebiča nepoužívajte parné čističe.
- Na čistenie skla dvierok nepoužívajte abrazívne prostriedky ani ostré kovové škrabky, pretože by mohli poškrabať povrch, čo môže spôsobiť rozbitie skla.
- Ak nebudete spotrebič udržiavať v čistom stave, mohlo by to viesť k znehodnoteniu jeho povrchu, čo by mohlo nepriaznivo ovplyvniť jeho životnosť a prípadne vyústiť do nebezpečnej situácie.

2. BEZPEČNOSTNÉ POKYNY

2.1 Montáž

VAROVANIE!

Tento spotrebič môže nainštalovať len kvalifikovaná osoba.

- Odstráňte všetky obaly.
- Poškodený spotrebič neinštalujte ani nepoužívajte.
- Dodržiavajte pokyny na inštaláciu dodané so spotrebičom.
- Vždy dávajte pozor, ak presúvate spotrebič, pretože je ťažký. Vždy používajte ochranné rukavice a uzavretú obuv.
- Spotrebič neťahajte za rukoväť.
- Spotrebič nainštalujte na bezpečné a vhodné miesto, ktoré spĺňa požiadavky na inštaláciu.
- Dodržiavajte požadovanú minimálnu vzdialenosť od iných spotrebičov a nábytku.
- Pred namontovaním spotrebiča skontrolujte, či sa dvierka spotrebiča otvárajú bez odporu.
- Spotrebič je vybavený elektrickým systémom chladenia. Ten musí byť napájaný z elektrickej siete.
- Vstavaná jednotka musí spĺňať požiadavky normy DIN 68930 na stabilitu.

Minimálna výška kuchynskej skrinky (minimálna výška skrinky pod pracovnou doskou)	444 (460) mm
Šírka kuchynskej skrinky	560 mm
Hĺbka kuchynskej skrinky	550 (550) mm
Výška prednej časti spotrebiča	455 mm
Výška zadnej časti spotrebiča	440 mm
Šírka prednej časti spotrebiča	595 mm
Šírka zadnej časti spotrebiča	559 mm
Hĺbka spotrebiča	567 mm
Hĺbka zabudovaného spotrebiča	546 mm
Hĺbka s otvorenými dvierkami	882 mm
Minimálna veľkosť vetracieho otvoru. Otvor umiestnený na spodnej zadnej strane	560x20 mm
Dĺžka napájacieho kábla. Kábel sa nachádza v pravom rohu na zadnej strane	1500 mm
Montážne skrutky	3.5x25 mm

2.2 Zapojenie do elektrickej siete

VAROVANIE!

Hrozí nebezpečenstvo požiaru a zásahu elektrickým prúdom.

- Všetky elektrické zapojenia by mal vykonať kvalifikovaný elektroinštalatér.
- Spotrebič musí byť uzemnený.
- Uistite sa, že parametre na typovom štítku sú kompatibilné s elektrickým napätím zdroja napájania.
- Vždy používajte správne nainštalovanú zásuvku odolnú proti nárazom.
- Nepoužívajte viaczásuvkové adaptéry ani predĺžovacie káble.
- Uistite sa, že zástrčka a prívodný elektrický kábel nie sú poškodené. Ak prívodný elektrický kábel spotrebiča treba vymeniť, túto operáciu smie urobiť iba

pracovník autorizovaného servisného strediska.

- Nedovoľte, aby sa napájacie elektrické káble dotkli alebo dostali do blízkosti dvierok spotrebiča alebo výklenku pod spotrebičom najmä vtedy, keď sú dvierka horúce.
- Zariadenie na ochranu pred dotykom elektrických častí pod napätím a izolovaných častí treba namontovať tak, aby sa nedalo odstrániť bez nástrojov.
- Sieťovú zástrčku pripojte do sieťovej zásuvky až po dokončení inštalácie. Po inštalácii sa uistite, že máte prístup k sieťovej zástrčke.
- Ak je sieťová zásuvka uvoľnená, nezapájajte do nej sieťovú zástrčku.
- Spotrebič neodpájajte ťahaním za napájací kábel. Vždy ťahajte za sieťovú zástrčku.
- Použite iba správne odpájacie zariadenia: ochranné ističe alebo poistky (skrutkovacie poistky treba vybrať z držiaka), uzemnenia a stýkače.
- Elektrická sieť v domácnosti musí mať odpájacie zariadenie, ktoré umožní odpojenie spotrebiča od elektrickej siete na všetkých póloch. Vzdialenosť kontaktov odpájacieho zariadenia musí byť minimálne 3 mm.
- Tento spotrebič sa dodáva s napájacou zástrčkou a napájacím káblom.

2.3 Použitie

VAROVANIE!

Hrozí nebezpečenstvo poranenia, popálenín, zásahu elektrickým prúdom alebo výbuchu.

- Nemeňte technické parametre tohto spotrebiča.
- Uistite sa, že nie sú otvory vetrania zablokované.
- Spotrebič počas prevádzky nenechávajte bez dozoru.
- Spotrebič po každom použití vypnite.
- Pri otváraní dvierok spotrebiča počas jeho prevádzky buďte opatrní. Môže z neho uniknúť horúci vzduch.
- Spotrebič neobsluhujte s mokrymi rukami alebo keď je v kontakte s vodou.
- Na otvorené dvierka nevyvíjate tlak.

- Spotrebič nepoužívajte ako pracovný alebo skladovací povrch.
- Dvierka spotrebiča otvárajte opatrne. Používanie prísad s alkoholom môže spôsobiť zmiešanie alkoholu a vzduchu.
- Pri otváraní dvierok zabráňte kontaktu iskier alebo otvoreného plameňa so spotrebičom.
- Horľavé látky ani predmety, ktoré sú nasiaknuté horľavými látkami, nekladte do spotrebiča, do jeho blízkosti ani naň.
- Funkciu mikrovln nepoužívajte na predhriatie spotrebiča.

VAROVANIE!

Hrozí nebezpečenstvo poškodenia spotrebiča.

- Aby sa predišlo škode alebo zmene farby povrchovej úpravy:
 - Nedávajte priamo na dno dutiny spotrebiča alobal.
 - Nedávajte priamo do horúceho spotrebiča vodu.
 - Po ukončení prípravy pokrmu v rúre nenechávajte vlhký riad ani potraviny.
 - Pri odstraňovaní alebo inštalácii príslušenstva buďte opatrní.
- Zmena farby smaltu alebo ušľachtilej ocele nemá žiadny vplyv na výkon spotrebiča.
- Pri varení musia byť dvierka spotrebiča vždy zatvorené.
- Pri inštalácii spotrebiča za nábytkový panel (napr. dvere) zabezpečte, aby dvere neboli počas prevádzky spotrebiča nikdy zatvorené. Za zatvoreným nábytkovým panelom sa môže vytvoriť teplo a vlhkosť a môžu spôsobiť následné poškodenie spotrebiča, nábytku alebo podlahy. Nábytkový panel nezatvárajte, kým spotrebič po použití úplne nevychladne.

2.4 Starostlivosť a čistenie

VAROVANIE!

Hrozí nebezpečenstvo poranenia, požiaru alebo poškodenia spotrebiča.

- Pred vykonávaním údržby spotrebič vypnite a vytiahnite jeho zástrčku zo sieťovej zásuvky.

- Skontrolujte, či je spotrebič studený. Existuje riziko, že sklenené panely môžu prasknúť.
- Ak sú sklenené panely dvierok poškodené, bezodkladne ich nechajte vymeniť. Obráťte sa na autorizované servisné stredisko.
- Pri vyberaní dvierok zo spotrebiča postupujte opatrne. Dvierka sú ťažké!
- Po každom použití utrite dutinu rúry, otočný tanier a dvierka dosucha. Para vytvorená počas prevádzky spotrebiča kondenzuje na stenách dutiny a môže spôsobiť koróziu.
- Spotrebič pravidelne čistite, aby ste predišli znehodnoteniu povrchového materiálu.
- Zvyšky tuku alebo potravín v spotrebiči môžu pri mikrovlnnej prevádzke spôsobiť požiar a elektrické iskrenie.
- Spotrebič čistite vlhkou mäkkou handričkou. Používajte iba neutrálne čistiace prostriedky. Nepoužívajte abrazívne výrobky, čistiace špongie s abrazívnou vrstvou, rozpúšťadlá ani kovové predmety.
- Ak používate sprej na čistenie rúr, dodržiavajte bezpečnostné pokyny na jeho obale.

2.5 Vnútorne osvetlenie

VAROVANIE!

Hrozí nebezpečenstvo zásahu elektrickým prúdom.

- Informácie o žiarovke/žiarovkách vnútri tohto výrobku a náhradných dieloch osvetlenia, ktoré sa predávajú samostatne: Tieto žiarovky sú navrhnuté tak, aby odolali extrémnym podmienkam v domácich spotrebičoch, ako napr. teplota, vibrácie, vlhkosť, alebo slúžia ako ukazovatele prevádzkového stavu spotrebiča. Nie sú určené na používanie iným spôsobom a nie sú vhodné na osvetlenie priestorov v domácnosti.
- Tento výrobok obsahuje svetelný zdroj triedy energetickej účinnosti G.
- Používajte iba žiarovky s rovnakými technickými parametrami.

2.6 Servis

- Ak treba dať spotrebič opraviť, obráťte sa na autorizované servisné stredisko.
- Používajte iba originálne náhradné diely.

2.7 Likvidácia

⚠ VAROVANIE!

Riziko zranenia alebo udusenía.

- O likvidácii spotrebiča sa informujte na mestskom alebo obecnom úrade.
- Spotrebič odpojte od elektrickej siete.
- Prívodný elektrický kábel odrežte blízko pri spotrebiči a zlikvidujte ho.
- Odstráňte západku dverí, aby ste zabránili uviaznutiu alebo domácich zvierat v spotrebiči.

3. POPIS VÝROBKU

3.1 Všeobecný prehľad

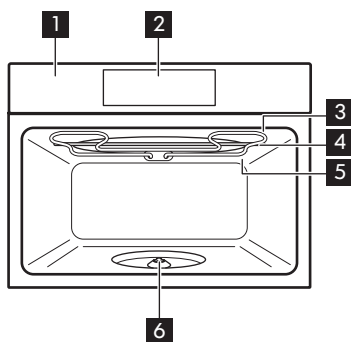

- 1** Ovládací panel
- 2** Displej
- 3** Ohrevný prvok
- 4** Generátor mikrovlnnej rúry
- 5** Osvetlenie

- 6** Hriadeľ otočného taniera

3.2 Príslušenstvo

Súprava otočného taniera

Na prípravu jedla.

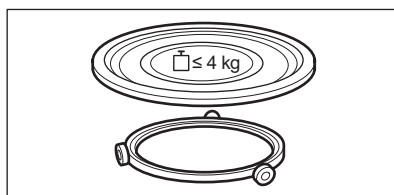

Komplet roštov na gril

Na grilovanie.

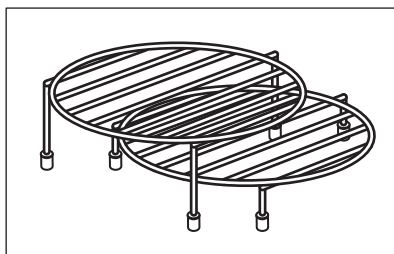

4. OVLÁDACÍ PANEL

4.1 Prehľad ovládacieho panela

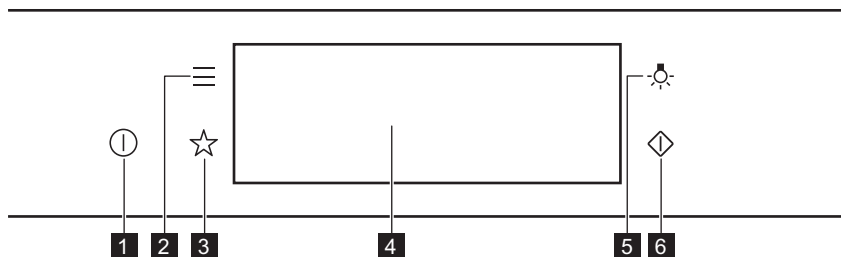

1	Zap / Vyp	Stlačením a podržaním tlačidla zapnete a vypnete spotrebič.
2	Ponuka	Uvádza funkcie spotrebiča.
3	Obľúbené	Zoznam obľúbených nastavení.
4	Displej	Zobrazuje aktuálne nastavenia spotrebiča.
5	Spínač osvetlenia	Zapnutie a vypnutie osvetlenia.
6	Rýchly štart mikrovlnnej rúry	Zapnutie funkcie mikrovln (1 000 W a 30 sekúnd).



Stláčajte

Dotknite sa povrchu končekom prsta.



Presunutie

Posuňte konček prsta po povrchu.



Stlačte a podržte tlačidlo

Dotknite sa povrchu na 3 sekundy.

4.2 Displej

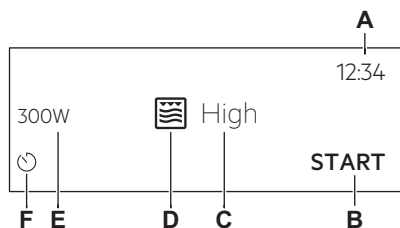

Po zapnutí sa na displeji zobrazí hlavná obrazovka s funkciou ohrevu a pôvodným nastavením intenzity grilu.

- A. Presný čas
- B. ŠTART/STOP
- C. Intenzita grilu
- D. Funkcie ohrevu
- E. Výkon mikrovlnnej rúry
- F. Časovač

Ukazovatele na displeji

Základné ukazovatele – na navigáciu na displeji.

OK

Potvrdenie výberu/nastavenia.



Návrat o jednu úroveň v ponuke.



Vrátenie posledného úkonu.



Zapnutie a vypnutie voliteľných funkcií.

Ukazovatele funkcie Zvukový signál – keď uplynie nastavený čas prípravy pokrmu, zaznie zvukový signál.



Funkcia je zapnutá.



Funkcia je zapnutá.
Varenie sa automaticky zastaví.



Zvukový signál je vypnutý.

Ukazovatele časovača



Ak chcete zrušiť nastavenia.

5. PRED PRVÝM POUŽITÍM

VAROVANIE!

Pozrite si kapitoly ohľadne bezpečnosti.

5.1 Prvé čistenie



Krok č. 1

Zo spotrebiča odstráňte všetko príslušenstvo.



Krok č. 2

Spotrebič a príslušenstvo vyčistíte len handričkou z mikrovlákien, teplou vodou a jemným čistiacim prostriedkom.



Krok č. 3

Príslušenstvo vložte do spotrebiča.

5.2 Prvé pripojenie

Na displeji sa po prvom pripojení zobrazí uvítacie hlásenie.

Musíte nastaviť: Jazyk, Jas displeja, Tóny tlačidiel, Hlasitosť zvuku, Presný čas.

6. KAŽDODENNÉ POUŽÍVANIE

VAROVANIE!

Pozrite si kapitoly ohľadne bezpečnosti.

6.1 Nastavenie funkcie: Gril + Mikrovlny, Gril

Spotrebič môže vydávať zvuky pri použití funkcie: Gril + Mikrovlny. Pre túto funkciu sú normálne.

Nastavenie funkcie:Gril + Mikrovlny

Krok č. 1 Vložte dolný grilovací rošt.

Krok č. 2 Zapnite spotrebič. Na displeji sa zobrazí predvolená funkcia ohrevu.

Krok č. 3 Stlačte symbol funkcie ohrevu, aby ste vstúpili do podponuky.

Krok č. 4 Zvoľte funkciu: . Stlačte tlačidlo: OK.

Krok č. 5 Zvoľte úroveň intenzity grilu.

Funkcia	Úroveň intenzity grilu
---------	------------------------

Lo	Nízka
----	-------

Hi	Vysoká
----	--------

Krok č. 6 Stlačte tlačidlo: OK.

Krok č. 7 Stlačte tlačidlo: START .

STOP – stlačením tlačidla vypnete spotrebič.

Krok č. 8 Vypnite spotrebič.

Mikrovlnný výkon je obmedzený na 500 W, keď použijete funkciu:Gril + Mikrovlny.

Nastavenie funkcie:Gril

Krok č. 1 Vložte horný grilovací rošt.

Krok č. 2 Zapnite spotrebič. Na displeji sa zobrazí predvolená funkcia ohrevu.

Krok č. 3 Stlačte symbol funkcie ohrevu, aby ste vstúpili do podponuky.

Krok č. 4 Zvoľte funkciu: . Stlačte tlačidlo: OK.

Krok č. 5 Stlačte tlačidlo: START .

Funkciu vypnete stlačením STOP .

Krok č. 6 Vypnite spotrebič.

6.2 Nastavenie: Funkcie mikrovlnnej rúry

Krok č. 1 Zapnite spotrebič.

Krok č. 2 Stlačte symbol funkcie ohrevu , aby ste vstúpili do podponuky.

Krok č. 3 Vyberte funkciu ohrevu mikrovlnami a stlačte: OK. Na displeji sa zobrazí: mikrovlnný výkon.

Krok č. 4 Nastavte mikrovlnný výkon. Stlačte tlačidlo: OK.

Krok č. 5 Stlačte tlačidlo: **START** .

Funkciu vypnete stlačením **STOP** .

Krok č. 6 Vypnite spotrebič.

Maximálny nastavený čas funkcie mikrovln závisí od výkonu, ktorý nastavíte:

MIKROVLNNÝ VÝKON W	MAXIMÁLNY ČAS min
100 - 500	59:55
> 500	7



Ak otvoríte dvierka, funkcia sa vypne. Pre opakované spustenie stlačte **START** .

6.3 Spôsob používania: Rýchly štart mikrovlnnej rúry

Krok č. 1 Stlačte a podržte tlačidlo:  .
Mikrovlnná rúra sa spustí na 30 sekúnd.



Krok č. 2 Predlžuje čas pečenia:

Stlačením prebiehajúcej časovej hodnoty sa dostanete na nastavenia času. Nastavte čas varenia. Stlačte **+30 s** .



Mikrovlnnú rúru môžete kedykoľvek zapnúť pomocou: Rýchly štart mikrovlnnej rúry.

6.4 Funkcie ohrevu

ŠTANDARDNÉ

Funkcia ohrevu	Aplikácia
 Gril	Na grilovanie tenkých kúskov jedla a na prípravu hriankov.
 Gril + Mikrovlny	Na rýchlu prípravu jedla a zapekanie. Môžete nastaviť 2 úrovne intenzity grilu: nízku a vysokú.
 Mikrovlnná rúra	Zohrievanie, varenie, rozsah výkonu: 100 – 1 000 W

MIKROVLNNÁ RÚRA

Funkcia ohrevu	Aplikácia
 Rozmrazovanie	Rozmrazovanie mäsa, rýb, koláčov, rozsah výkonu: 100 – 200 W
 Roztopenie	Rozpustenie čokolády a masla, rozsah výkonu: 100 – 400 W
 Zohrievanie	Zohrievanie vopred pripravených a drobných pokrmov, rozsah výkonu: 300 – 700 W

Funkcia ohrevu	Aplikácia
 Popcorn	Príprava popcornu, rozsah výkonu: 700 – 1 000 W
 Tekutina	Zohrievanie nápojov a polievok, rozsah výkonu: 800 – 1 000 W

7. ČASOVÉ FUNKCIE

7.1 Popis časových funkcií

Funkcia časovača	Aplikácia
Čas prípravy	Nastavenie dĺžky varenia. Maximálne 23 h 59 min.
Kritéria skončenia	Nastavenie, čo sa má stať, keď časovač skončí odpočítavanie.
Predĺženie pečenia	Predĺženie času varenia.
Pripomenka	Služí na nastavenie odpočítavania času. Maximálne 23 h 59 min. Táto funkcia nemá vplyv na činnosť spotrebiča.

7.2 Nastavenie: Časové funkcie

Nastavenie hodín

Krok č. 1 Zapnite rúru.

Krok č. 2 Stlačte tlačidlo: Presný čas.

Krok č. 3 Nastavte čas. Stlačte tlačidlo: **OK**.

Nastavenie času varenia

Krok č. 1 Zvoľte funkciu ohrevu.

Krok č. 2 Stlačte tlačidlo: .

Krok č. 3 Nastavte čas. Stlačte tlačidlo: **OK**.

Výber funkcie koniec

Krok č. 1 Zvoľte funkciu ohrevu.

Krok č. 2 Stlačte tlačidlo: .

Krok č. 3 Nastavte čas varenia.

Krok č. 4 Stlačte tlačidlo: .

Krok č. 5 Stlačte tlačidlo: Kritéria skončenia.

Krok č. 6 Zvoľte požadované: Kritéria skončenia.

Krok č. 7 Stlačte tlačidlo: **OK**. Úkon opakujte, kým sa na displeji nezobrazí hlavná obrazovka.

Predĺženie času varenia

Keď zostáva 10 % času varenia a jedlo sa nezdá byť hotové, môžete predĺžiť čas varenia. Môžete tiež zmeniť funkciu ohrevu.

Stláčaním **+ 1 min** predĺžite čas varenia.

Zmena nastavení časovača

Krok č. 1 Stlačte tlačidlo: .

Krok č. 2 Nastavte hodnotu časovača.

Krok č. 3 Stlačte tlačidlo: **OK**.

Nastavený čas môžete zmeniť kedykoľvek počas varenia.

8. POUŽÍVANIE PRÍSLUŠENSTVA

VAROVANIE!

Pozrite si kapitoly ohľadne bezpečnosti.

8.1 Vloženie príslušenstva

Používajte iba vhodný kuchynský riad a materiál. Pozrite si Kuchynský riad a

materiály vhodné pre mikrovlnnú rúru v kapitole „Tipy a rady“.

Súprava otočného taniera:

Jedlo vždy pripravujte na súprave otočného taniera.

Umiestnite vodiaci kruh okolo hriadeľa otočného taniera. Otočný sklenený tanier umiestnite na vodiaci kruh.

Používajte iba súpravu otočného taniera dodanú so spotrebičom.

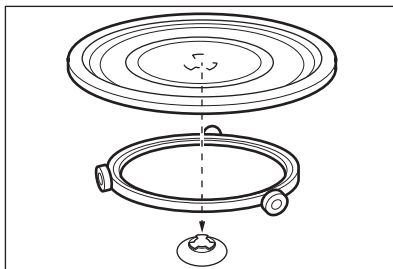

Komplet roštov na gril:

Grilovací rošt postavte so silikónovými päťkami dole na súpravu otočného taniera.

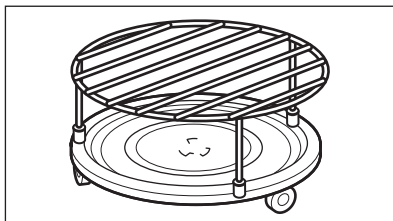

9. DOPLNKOVÉ FUNKCIE

9.1 Ako ušetriť energiu: Obľúbené

Môžete uložiť svoje obľúbené nastavenia, ako napr. funkciu ohrevu, čas prípravy pokrmu alebo funkciu čistenia. Môžete uložiť 3 obľúbené nastavenia.

Krok č. 1 Zapnite spotrebič.

Krok č. 2 Vyberte preferované nastavenie.

Krok č. 3 Stlačte tlačidlo: . Vyberte: Obľúbené.

Krok č. 4 Vyberte možnosť: Uložiť aktuálne nastavenia.

Krok č. 5 Stlačte +, aby ste pridali nastavenie do zoznamu: Obľúbené. Stlačte tlačidlo **OK**.

 – stlačte, ak chcete obnoviť nastavenie.

 – stlačte, ak chcete zrušiť nastavenie.

9.2 Blokovanie ovládania

Táto funkcia predchádza náhodnej zmene funkcie ohrevu.

Krok č. 1 Zapnite spotrebič.

Krok č. 2 Nastavte funkciu ohrevu.

Krok č. 3 Stlačte súčasne  a , aby ste zapli funkciu.

Ak chcete blokovanie ovládania vypnúť, zopakujte krok 3.

9.3 Chladiaci ventilátor

Keď je spotrebič v prevádzke, automaticky sa zapne chladiaci ventilátor, aby udržal povrch

spotrebiča chladný. Ak spotrebič vypnete, chladiaci ventilátor môže pokračovať v činnosti, kým sa spotrebič neochladí.

10. TIPY A RADY

10.1 Odporúčania pre varenie



Teploty a časy prípravy jedál uvedené v tabuľkách sú iba orientačné. Závisia od konkrétneho receptu a množstva a kvality použitých prísad.

Váš spotrebič môže variť inak ako spotrebič, ktorý ste používali predtým. Rady nižšie zobrazujú odporúčané funkcie ohrevu a nastavenia času pečenia pre konkrétne typy jedál.

Ak nie je k dispozícii nastavenie pre konkrétny recept, vyhľadajte nastavenie pre podobný recept.

Viac odporúčaní týkajúcich sa pečenia nájdete v tabuľkách pečenia na našej webovej lokalite. Ak chcete vyhľadať typy na prípravu pokrmov, skontrolujte číslo PNC uvedené na typovom štítku na prednom ráme dutiny spotrebiča.

10.2 Odporúčania pre mikrovlnnú rúru

Podme variť!

Jedlo nekladte priamo na otočný tanier. Vždy použite riad vhodný do mikrovlnnej rúry.

Kuchynský riad položte do stredu otočného taniera.

Kontakt s príliš horúcimi alebo chladnými predmetmi môže spôsobiť prasknutie otočného taniera.

V polovici rozmrazovania otočte jedlo na druhú stranu alebo premiešajte.

Tekuté pokrmy občas premiešajte.

Jedlo pred podávaním premiešajte.

Jedlo pred prípravou a zohrievaním prikryte.

Pri ohreve nápojov vložte do fľaše alebo pohára lyžicu, aby ste zabezpečili lepšiu distribúciu tepla.

Potraviny vkladajte do spotrebiča bez obalu. Hotové balené jedlá môžete vložiť do rúry, iba keď je obal vhodný pre mikrovlnnú rúru (pozrite si informácie na obale).

Varenie v mikrovlnnej rúre

Jedlo varte prikryté. Ak chcete vytvoriť chrumkavú kôrku, jedlo varte odkryté.

Riad neprevarte príliš vysoko nastavením výkonu a času. Jedlo môže vyschnúť, prihorieť alebo spôsobiť požiar.

Spotrebič nepoužívajte na varenie vajíčok v škrupine ani slimákov v ulite, pretože by mohli vybuchnúť. Žltok alebo volské oká pred ohrevom prepichnete.

Jedlo so šupkou alebo kožou pred varením poprepichujte vidličkou.

Zeleninu pokrájajte na rovnako veľké kusy.

Po vypnutí spotrebiča vyberte jedlo a nechajte ho niekoľko minút odstáť, aby sa teplo rovnomerne rozptýlilo.



Rozmrazovanie v mikrovlnnej rúre

Zmrazený pokrm rozbaľte a položte na malý tanier obrátený hore dnom vložený do nádoby na zachytávanie odmrázenej vody, prípadne použite rozmrazovací rošt alebo plastové cedidlo, aby mohla voda odtekať.





Následne rozmrazené kúsky odoberte.

Ak chcete uvariť mrazené ovocie a zeleninu, zvolte vyšší mikrovlnný výkon a nemusíte ich vopred rozmrazovať.

10.3 Kuchynský riad a materiály vhodné do mikrovlnnej rúry

Používajte iba kuchynský riad a materiály vhodné do mikrovlnnej rúry. Použite tabuľku nižšie ako referenciu.

Pred použitím skontrolujte technické údaje kuchynského riadu/materiálu.

Kuchynský riad/materiál				
Sklo a porcelán vhodné na použitie v rúre bez kovových prvkov, napr. teplodzorné sklo	✓	✓	✓	✓
Sklo a porcelán nevhodné na použitie v rúre bez striebra, zlata, platiny alebo iných kovových ozdôb	✓	X	X	X
Sklo a sklokeramika vyrobené z materiálu vhodného na použitie v rúre/mrazuzdzorného materiálu	✓	✓	✓	✓
Keramický a hlinený riad bez kremeňových alebo kovových prvkov a glazúry, ktoré obsahujú kov	✓	✓	X	X
Kuchynský riad vyrobený z porcelánu, keramiky alebo hlíny, ktorý má neglazovaný spodok alebo drobné otvory, napr. na rukovätiach	X	X	X	X
Teplodzorný plast až do 200 °C	✓	✓	X	X
Kartón, papier	✓	X	X	X
Potravinová fólia vhodná do mikrovlnnej rúry	✓	X	X	X
Fólia na pečenie s uzáverom vhodným pre mikrovlnné rúry	✓	✓	X	X
Nádoby na pečenie vyrobené z kovu, napr. smaltu, zliatiny	X	X	✓	X
Formy na pečenie, s čiernym lakom alebo silikónovou vrstvou	X	X	✓	X
Kuchynský riad vhodný do mikrovlnnej rúry, napr. zapekací pekáč	X	✓	X	X
Komplet roštov na gril	X	X	✓	✓

10.4 Odporúčané nastavenia výkonu pre rôzne druhy jedla

Údaje v tabuľke sú len referenčné.

800 – 1 000 W



Prudké opekanie na začiatku procesu prípravy pokrmu



Ohrievanie tekutín

500 – 700 W



Príprava zeleniny



Príprava jedál s vajíčkami



Pomaly varené dusené jedlá



Pomalé varenie ryže



Ohrievanie jedál na jednom tanieri



Rozmrazovanie a ohrievanie mrazených jedál

300 – 400 W



Roztápanie syru, čokolády, masla



Varenie/ohrev chúlостivých jedál



Pokračovanie v príprave jedál

100 – 200 W



Rozmrazovanie chleba



Rozmrazovanie ovocia a koláčov



Rozmrazovanie syra, smotany, masla



Rozmrazovanie mäsa, rýb









Ohrievanie jedál pre kojencov

10.5 Tabuľky pečenia pre skúšobné inštitúty

Informácie pre skúšobné ústavy

Testy podľa normy IEC 60705.





Funkcia mikrovlnnej rúry

	 POWER W	 kg		 min	
Piškótový koláč	600	0.475	Súprava otočného taniera	5 - 7	-
Fašírka	500	0.9	Komplet turntable	18 - 20	-
Vaječný nákyt	500	1	Komplet turntable	15 - 17	-
Rozmrazovanie mäsa	200	0.5	Komplet turntable	8 - 9	-

Kombinovaná funkcia mikrovlnnej rúry

Použite funkciu: Mikrovlnný gril.

Použite dolný grilovací rošt.

	 POWER W		 min	
Zapečené zemiaky, 1,1 kg	300	nízka	30 - 35	-
Kurča, 1,1 kg	300	vysoká	30 - 35	Mäso vložte do okrúhlej sklenenej nádoby.

11. OŠETROVANIE A ČISTENIE

VAROVANIE!

Pozrite si kapitoly ohľadne bezpečnosti.

11.1 Poznámky k čisteniu



Čistiace prostriedky

Prednú stranu spotrebiča očistíte iba handričkou z mikrovlákien namočenou v teplej vode s jemným čistiacim prostriedkom.

Na čistenie kovových povrchov použite čistiaci roztok.

Škrvny vyčistíte s miernym čistiacim prostriedkom.



Každodenné používanie

Dutinu očistíte po každom použití. Hromadenie tuku alebo iných zvyškov môže mať na následok vznik požiaru.

Strop spotrebiča opatrne vyčistíte od zvyškov jedla a tuku.

Jedlo v spotrebiči neskladujte dlhšie ako 20 minút. Dutinu osušte po každom použití iba handričkou z mikrovlákien.



Príslušenstvo

Vyčistíte všetko príslušenstvo po každom použití a nechajte ho vyschnúť. Pred čistením počkajte, kým otočný tanier vychladne. Hrozí riziko, že by otočný tanier mohol prasknúť. Použite iba handričku z mikrovlákien namočenú v teplej vode s jemným čistiacim prostriedkom. Príslušenstvo sa nesmie umývať v umývačke riadu.



Príslušenstvo s nelepivou povrchovou úpravou nečistíte abrazívnymi čistiacimi prostriedkami ani predmetmi s ostrými hranami.



12. RIEŠENIE PROBLÉMOV

VAROVANIE!

Pozrite si kapitoly ohľadne bezpečnosti.

12.1 Čo robiť, ak...



	
	
Spotrebič nie je pripojený ku zdroju elektrického napájania alebo je pripojený nesprávne.	Skontrolujte, či je spotrebič správne pripojený k zdroju elektrického napájania.
Hodiny nie sú nastavené.	Nastavte hodiny; podrobnosti nájdete v kapitole Časové funkcie ; návod na nastavenie: Časové funkcie.
Dvierka nie sú správne zatvorené.	Dvierka úplne zatvorte.
Je vypálená poistka.	Skontrolujte, či je príčinou poruchy poistka. Ak sa problém objaví znovu, kontaktujte kvalifikovaného elektrikára.
Spotrebič Detská poistka je zapnutý.	Pozrite si kapitolu „Ponuka“, podkapitoly: Voliteľné funkcie.

	
	
Žiarovka je vypálená.	Žiarovku vymeňte, bližšie informácie nájdete v časti Výmena v kapitole „Starostlivosť a čistenie“: Osvetlenie.
Otočný tanier vydáva zvuky.	Pod otočným tanierom sú zvyšky jedla.

12.2 Ako postupovať: Poruchové kódy

Keď sa vyskytne softvérová chyba, na displeji sa zobrazí chybové hlásenie.

V tejto časti nájdete zoznam problémov, ktoré môžete vyriešiť sami.

	
F240, F439 – dotykové polia na displeji nefungujú správne.	Vyčistite povrch displeja. Uistite sa, že nie sú na dotykových poliach žiadne nečistoty.
F908 – systém spotrebiča sa nedokáže pripojiť k ovládacímu panelu.	Vypnite a zapnite spotrebič.

12.3 Servisné údaje

Ak problém nedokážete odstrániť sami, kontaktujte vášho predajcu alebo autorizované servisné stredisko.

Údaje potrebné pre autorizované servisné stredisko nájdete na typovom štítku. Typový

štítko sa nachádza na prednom ráme dutiny spotrebiča. Neodstraňujte typový štítko z dutiny spotrebiča.

Odporúčame vám, aby ste vyplnili nasledujúce údaje:

Model (MOD.)

Číslo produktu (PNC)

Odporúčame vám, aby ste vyplnili nasledujúce údaje:

Sériové číslo (S.N.)

13. ENERGETICKÁ ÚČINNOSŤ

13.1 Úspora energie

Uistite sa, že sú dvierka spotrebiča počas prevádzky zatvorené. Počas prípravy pokrmu neotvárajte dvierka spotrebiča príliš často. Tesnenie dvierok udržiavajte čisté a uistite sa, že je upevnené na svojom mieste.

Ak je to možné, spotrebič pred samotnou prípravou pokrmu nepredhrievajte.

Keď pripravujete niekoľko pokrmov naraz, zachovajte čo najkratšie prestávky medzi pečením.

Pečenie s vypnutým osvetlením

Počas pečenia vypnite osvetlenie. Zapnite ho iba v prípade potreby.

14. ŠTRUKTÚRA PONUKY

14.1 Ponuka

Položka ponuky		Aplikácia
Obľúbené		Zoznam obľúbených nastavení.
Voliteľné funkcie		Na nastavenie konfigurácie spotrebiča.
Nastavenia	Nastavenie	Na nastavenie konfigurácie spotrebiča.
	Servis	Zobrazenie verzie softvéru a konfigurácie.

14.2 Podponuka pre: Voliteľné funkcie

Podponuka	Aplikácia
Osvetlenie rúry	Zapína a vypína lampu.
Detská poistka	Zabraňuje náhodnému zapnutiu spotrebiča. Keď je zapnutá voliteľná funkcia Detská poistka na displeji sa po zapnutí spotrebiča zobrazí text. Na umožnenie používania spotrebiča vyberte písmená kódu v abecednom poradí. Prístup k časovaču, diaľkovému ovládaniu a osvetleniu je možný so zapnutou detskou poistkou.
Časové údaje	Zapnutie a vypnutie hodín.
Formát digitálnych hodín	Zmena formátu zobrazenia času.

14.3 Podponuka pre: Nastavenie

Podponuka	Popis
Jazyk	Nastaví jazyk spotrebiča.
Jas displeja	Nastavenie jasú displeja.
Tóny tlačidiel	Zapnutie a vypnutie tónu dotykových polí. Nie je možné stlmiť hlasitosť tónu pre:  .
Hlasitosť zvuku	Nastavenie hlasitosti tónov tlačidiel a signálov.
Presný čas	Nastavenie aktuálneho času a dátumu.

14.4 Podponuka pre: Servis

Podponuka	Popis
Režim Demo	Aktivačný/deaktivačný kód: 2468
Verzia softvéru	Informácie o verzii softvéru.
Zrušiť všetky nastavenia	Obnovte nastavenia z výroby.

15. JE TO JEDNODUCHÉ!

Pred prvým použitím musíte nastaviť:









Jazyk	Jas displeja	Tóny tlačidiel	Hlasitosť zvuku	Presný čas
-------	--------------	----------------	-----------------	------------

Oboznámte sa so základnými ikonami na ovládacom paneli a displeji:

 Zap/Vyp	 Ponuka	 Oblíbené	 Časovač	START / STOP
---	--	--	---	--------------



Spustenie spotrebiča

Rýchle zapnutie MW Spustíte mikrovlnnú rúru kedykoľvek s predvolenými nastaveniami: 30 sek/1000 W. Stlačte tlačidlo: .

 ohrev/příprava 100 - 1000 W	 príprava/opekanie intenzita: nízka/vysoká	 príprava/opekanie	 ohrievanie tekutín 800 - 1000 W
 zohrievanie 300 - 700 W	 rozmrazovanie 100 - 200 W	 topenie 100 - 400 W	 príprava pukancov 700 - 1000 W

Nastavenia mikrovlnnej rúry		Tipy pre mikrovlnnú rúru
Výkon mikrovlnnej rúry: W	Maximálny čas min	Jedlo pred prípravou a zohrievaním prikryte. V polovici rozmrazovania otočte jedlo na druhú stranu alebo premiešajte. Pri ohrievaní tekutín vložte do pokrmu lyžičku. Potraviny vkladajte do spotrebiča bez obalu (okrem bezpečného na použitie v mikrovlnnej rúre).
100 - 500	60	
>500	7	

Spustiť varenie

Krok č. 1	Krok č. 2	Krok č. 3	Krok č. 4	Krok č. 5
 – stlačením zapnite spotrebič.	 ... – zvolíte funkciu.	sek – nastavte mikrovlnný výkon.	OK – nastavenie potvrdíte stlačením tlačidla.	START – stlačením tlačidla spustíte varenie.

Použitie rýchle funkcie na nastavenie času varenia

10 % sprievodca dokončením

Použite 10 % sprievodcu dokončením na predĺženie doby varenia keď zostáva 10 % času varenia.

Na predĺženie času prípravy stlačte + 1min.

16. OCHRANA ŽIVOTNÉHO PROSTREDIA

Materiály označené symbolom  odovzdajte na recykláciu. Obal hodte do príslušných kontajnerov na recykláciu. Chráňte životné prostredie a zdravie ľudí a recyklujte odpad z elektrických a elektronických spotrebičov. Nelikvidujte spotrebiče označené symbolom

 spolu s odpadom z domácnosti. Výrobok odovzdajte v miestnom recyklačnom zariadení alebo sa obráťte na obecný alebo mestský úrad.

Pozdravljeni pri podjetju AEG! Zahvaljujemo se vam, da ste izbrali našo napravo.



Pridobitev nasvetov glede uporabe, brošure, odpravljanje težav, servisne informacije in informacije glede popravil:
www.aeg.com/support

Pridržujemo si pravico do sprememb.

KAZALO

1. VARNOSTNE INFORMACIJE.....	394
2. VARNOSTNA NAVODILA.....	397
3. OPIS IZDELKA.....	400
4. UPRAVLJALNA PLOŠČA.....	401
5. PRED PRVO UPORABO.....	402
6. VSAKODNEVNA UPORABA.....	402
7. ČASOVNE FUNKCIJE.....	405
8. UPORABA DODATNE OPREME.....	406
9. DODATNE FUNKCIJE.....	407
10. NAMIGI IN NASVETI.....	408
11. VZDRŽEVANJE IN ČIŠČENJE.....	411
12. ODPRAVLJANJE TEŽAV.....	412
13. ENERGIJSKA UČINKOVITOST.....	413
14. STRUKTURA MENIJA.....	413
15. PREPROSTO JE!.....	414
16. SKRB ZA OKOLJE.....	415

1. ⚠ VARNOSTNE INFORMACIJE

Pred namestitvijo in uporabo naprave natančno preberite priložena navodila. Proizvajalec ni odgovoren za poškodbe ali škodo, nastalo zaradi nepravilne namestitve ali uporabe. Navodila vedno shranite na varnem in dostopnem mestu za poznejšo uporabo.

1.1 Varnost otrok in ranljivih oseb

- To napravo lahko otroci od osmega leta naprej ter osebe z zmanjšanimi telesnimi, čutnimi ali razumskimi sposobnostmi ali s pomanjkanjem izkušenj ter znanja uporabljajo le pod nadzorom ali če so dobile ustrezna navodila glede varne uporabe naprave in če se zavedajo nevarnosti, ki obstajajo. Otroci, mlajši od osem (8) let, ter osebe z visoko stopnjo

invalidnosti se ne smejo približevati napravi, če niso pod nenehnim nadzorom.

- Otroci morajo biti pod nadzorom, da se ne igrajo z napravo.
- Vso embalažo hranite zunaj dosega otrok in jo ustrezno zavržite.
- **OPOZORILO:** Naprava in dostopni deli med uporabo postanejo vroči. Med uporabo in hlajenjem naprave naj bo naprava izven dosega otrok in hišnih ljubljencev.
- Če je naprava opremljena z zaščito za otroke, mora biti zaščita vklopljena.
- Otroci ne smejo izvajati čiščenja in uporabniškega vzdrževanja naprave, če ni zagotovljen nadzor.

1.2 Splošna varnost

- Ta naprava je namenjena le kuhanju.
- Ta naprava je namenjena zgolj uporabi v gospodinjstvu v notranjem okolju.
- Ta naprava se lahko uporablja v pisarnah, hotelskih sobah, sobah motelov, kjer nudijo prenočišča z zajtrkom, kmečkih turizmih in drugih podobnih nastanitvenih objektih, kjer takšna uporaba ne presega (povprečnih) ravni domače uporabe.
- Nameščanje naprave in zamenjavo kabla lahko opravi le strokovno usposobljena oseba.
- Ne uporabljajte, preden jo namestite v vgrajeno strukturo.
- Pred vzdrževalnimi deli napravo odklopite iz napajanja.
- Če je napajalni kabel poškodovan, ga mora zamenjati proizvajalec, pooblaščen servisni center ali druga strokovno usposobljena oseba, da se izognete nevarnosti električnega udara.
- **OPOZORILO:** Zagotovite, da je naprava izključena, preden zamenjate žarnico, da preprečite možnost električnega udara.
- **OPOZORILO:** Naprava in dostopni deli med uporabo postanejo vroči. Pazite, da se ne dotaknete grelcev ali površine naprave.

- Vedno si nadenite zaščitne rokavice, ko opremo in pekače jemljete iz ali jih nameščate v pečico.
- Uporabljajte samo vrtljivi pladenj in podporo za vrtljivi pladenj, ki sta zasnovana za to napravo.
- Ne vklopite funkcije mikrovalov, kadar je naprava prazna. Kovinski deli v notranjosti pečice lahko ustvarijo iskrenje.
- Kovinska posoda za hrano in pijačo ni dovoljena med pripravo jedi z mikrovalovi. Te zahteve ne veljajo, če proizvajalec navede velikosti in oblike kovinske posode, primerne za pripravo jedi z mikrovalovi.
- **OPOZORILO:** Če so vrata ali vratna tesnila poškodovana, se naprave ne sme uporabljati, dokler je ne popravi usposobljena oseba.
- **OPOZORILO:** Kakršen koli servisni poseg ali popravilo, ki vključuje odstranitev pokrova za zagotavljanje zaščite proti izpostavljenosti energiji mikrovalov, lahko izvedejo le usposobljene osebe.
- **OPOZORILO:** Tekočin in drugih živil ne segrevajte v zaprtih posodah. Pri tem lahko pride do eksplozije posod.
- Uporabljajte samo pripomočke, ki so primerni za uporabo v mikrovalovnih pečicah.
- Pri segrevanju hrane v plastičnih ali papirnatih posodah nadzorujte napravo zaradi morebitnega vžiga.
- Naprava je namenjena za segrevanje hrane in pijač. Sušenje hrane ali oblačil in segrevanje grelnih podstavkov, copat, gobic, vlažnih krp in podobnega lahko povzroči telesne poškodbe, vžig ali požar.
- Če opazite izhajanje dima, izključite napravo ali izklopite njen vtič ter pustite vrata zaprta, da zadušite morebitne plamene.
- Segrevanje pijač z mikrovalovi lahko povzroči burno vretje z zamikom. Pri ravnanju s posodo je treba biti previden.
- Pred zaužitjem je treba premešati ali pretresti vsebino stekleničk za hranjenje in posodic z otroško hrano ter preveriti temperaturo, da se preprečijo opekline.

- Jajc v lupini in celih trdo kuhanih jajc se ne sme segrevati v napravi, saj lahko eksplodirajo, tudi po koncu segrevanja z mikrovalovi.
- Napravo je treba redno čistiti, vse ostanke hrane pa odstraniti.
- Za čiščenje naprave ne uporabljajte parnega čistilnika.
- Za čiščenje steklenih vrat ne uporabljajte grobih čistilnih sredstev ali ostrega kovinskega strgala, da ne poškodujete stekla.
- Če ne vzdržujete čistoče naprave, lahko pride do poškodb površine, kar lahko negativno vpliva na življenjsko dobo naprave in povzroči nevarne okoliščine.

2. VARNOSTNA NAVODILA

2.1 Montaža

OPOZORILO!

To napravo lahko namesti le strokovno usposobljena oseba.

- Odstranite vso embalažo.
- Ne nameščajte ali uporabljajte poškodovane naprave.
- Upoštevajte navodila za namestitev, priložena napravi.
- Pri premikanju naprave bodite pazljivi, ker je težka. Vedno uporabljajte zaščitne rokavice in priloženo obutev.
- Naprave ne vlecite za ročaj.
- Napravo namestite na varno in primerno mesto, ki ustreza zahtevam za namestitev.
- Upoštevajte predpisano najmanjšo razdaljo do drugih naprav in enot.
- Pred namestitvijo naprave preverite, ali se vrata neovirano odpirajo.
- Naprava je opremljena z električnim hladilnim sistemom. Za krmiljenje slednjega je potrebno električno napajanje.
- Vgrajena enota mora ustrezati zahtevam glede stabilnosti standarda DIN 68930.

Najmanjša višina omarice (najmanjša višina omarice pod delovno površino)	444 (460) mm
--	--------------

Širina omarice	560 mm
Globina omarice	550 (550) mm
Višina sprednjega dela naprave	455 mm
Višina hrbtnege dela naprave	440 mm
Širina sprednjega dela naprave	595 mm
Širina hrbtnege dela naprave	559 mm
Globina naprave	567 mm
Vgradna globina naprave	546 mm
Globina ob odprtih vratih	882 mm
Najmanjša velikost prezračevalne odprtine. Odprtina na dnu hrbtne strani	560x20 mm
Dolžina napajalnega kabla. Kabel je v desnem vogalu na hrbtni strani	1500 mm
Pritrdilni vijaki	3.5x25 mm

2.2 Električne povezave

OPOZORILO!

Nevarnost požara in električnega udara.

- Električno priključitev mora opraviti usposobljen električar.
- Naprava mora biti ozemljena.
- Preverite, ali so parametri s ploščice za tehnične navedbe združljivi z električno napetostjo omrežja.
- Vedno uporabite pravilno nameščeno varnostno vtičnico.
- Ne uporabljajte razdelilnikov in podaljškov.
- Pazite, da ne poškodujete vtiča in kabla. Če je treba kabel zamenjati, mora to storiti oseba pooblaščenega servisnega centra.
- Priključni kabli ne smejo priti v stik ali bližino vrat naprave ali odprtine pod napravo, še posebej, ko naprava deluje ali so vrata vroča.
- Zaščita pred udarom električnega toka izoliranih delov in delov pod električno napetostjo mora biti pritrjena tako, da je ni mogoče odstraniti brez orodja.
- Vtič vtaknite v vtičnico šele ob koncu nameščanja. Poskrbite, da bo vtič dosegljiv tudi po namestitvi.
- Če je omrežna vtičnica zrahljana, ne vtikajte vtiča.
- Ne vlecite za električni priključni kabel, če želite izključiti napravo. Vedno povlecite za vtič.
- Uporabite le prave izolacijske naprave: odklopnike, varovalke (talilne varovalke odvijte iz nosilca), zaščitne naprave na diferenčni tok in kontaktorje.
- Električna napeljava mora imeti izolacijsko napravo, ki omogoča odklop naprave z omrežja na vseh polih. Izolacijska naprava mora imeti med posameznimi kontakti minimalno razdaljo 3 mm.
- Ta naprava je dobavljena z vtičem in napajalnim kablom.

2.3 Uporaba

OPOZORILO!

Nevarnost poškodbe, opeklin in električnega udara ali eksplozije.

- Ne spreminjajte specifikacij te naprave.
- Prepričajte se, da prezračevalne odprtine niso ovirane.
- Naprave med delovanjem ne puščajte brez nadzora.
- Po vsaki uporabi izklopite napravo.

- Pri odpiranju vrat naprave, medtem ko je naprava v uporabi, bodite previdni. Lahko pride do izpusta vročega zraka.
- Naprave se ne dotikajte z mokrimi rokami, ali kadar je v stiku z vodo.
- Ne pritiskajte odprtih vrat.
- Naprave ne uporabljajte kot delovno površino ali površino za odlaganje.
- Previdno odprite vrata naprave. Uporaba sestavin z alkoholom lahko povzroči mešanico alkohola in zraka.
- Ne dovolite, da bi iskre ali odprti plameni prišli v stik z napravo, ko odprete vrata.
- Ne postavljajte vnetljivih izdelkov ali predmetov, ki so prepojeni z vnetljivimi izdelki, v napravo, blizu nje ali nanjo.
- Za predhodno ogrevanje naprave ne uporabljajte mikrovalovne funkcije.

OPOZORILO!

Obstaja nevarnost škode na napravi.

- Za preprečevanje poškodb ali razbarvanja emajla:
 - Ne smete postaviti aluminijaste folije neposredno na dno naprave.
 - Ne smete postaviti vode neposredno v vročo napravo.
 - Ne smete hraniti vlažnih jedi in hrane v napravi, potem ko nehate kuhati.
 - Pri odstranjevanju ali nameščanju opreme bodite previdni.
- Sprememba barve emajla ali nerjavnega jekla ne vpliva na zmogljivost naprave.
- Vedno kuhajte z zaprtimi vrati naprave.
- Če napravo namestite za ploščo pohišvenega elementa (npr. vrata), poskrbite, da vrata med delovanjem naprave ne bodo nikoli zaprta. Za zaprto ploščo pohišvenega elementa se lahko nakopičita toplota in vlaga ter povzročita nadaljnje poškodbe naprave, ohišja ali tal. Plošče omarice ne zapirajte, dokler se po uporabi naprava popolnoma ne ohladi.

2.4 Vzdrževanje in čiščenje

OPOZORILO!

Nevarnost telesnih poškodb, požara ali škode na napravi.

- Pred vzdrževanjem izklopite napravo in iztaknite vtič iz glavne vtičnice.
- Prepričajte se, da je naprava hladna. Vroče steklene plošče lahko počijo.
- Ko se steklene plošče v vratih poškodujejo, jih takoj zamenjajte. Obrnite se na pooblaščen servisni center.
- Ob odstranjevanju vrat z naprave bodite previdni. Vrata so težka!
- Pečico, vrtljivi pladenj in vrata morate po vsaki uporabi obrisati do suhega. Para, ki se ustvari med delovanjem pečice, kondenzira na stenah pečice in lahko povzroči korozijo.
- Napravo redno čistite, da preprečite nabiranje umazanije in poškodbo površine materiala.
- Preostala maščoba in hrana v napravi lahko med uporabo mikrovalovne funkcije povzročita požar ali iskrenje.
- Očistite napravo z vlažno mehko krpo. Uporabljajte samo nevtralna čistilna sredstva. Za čiščenje ne uporabljajte abrazivnih čistil, grobih gobic, topil ali kovinskih predmetov.
- Če uporabljate razpršilo za čiščenje pečice, upoštevajte varnostna navodila z embalaže.

2.5 Notranja osvetlitev

OPOZORILO!

Nevarnost električnega udara.

- O žarnicah v izdelku in nadomestnih žarnicah, ki se prodajajo ločeno: Te žarnice so zasnovane za ekstremne pogoje v gospodinjskih aparatih, kot so izjemne temperature, vibracije in vlažnosti, ali za sporočanje informacij o delovanju aparata. Niso namenjene za uporabo drugje in niso primerne za sobno razsvetljavo v gospodinjstvu
- Ta izdelek vsebuje svetlobni vir razreda energijske učinkovitosti G.
- Uporabite le žarnice z istimi specifikacijami.

2.6 Servis

- Za popravilo naprave se obrnite na pooblaščen servisni center.
- Uporabite samo originalne rezervne dele.

2.7 Odlaganje

OPOZORILO!

Nevarnost poškodbe ali zadušitve.

- Za informacije o pravilnem odlaganju naprave se obrnite na občinsko upravo.
- Napravo izključite iz napajanja.
- Odrežite električni priključni kabel tik ob napravi in napravo zavrzite.
- Odstranite zapah in na ta način preprečite, da bi se otroci, ali živali ujeli v napravo.

3. OPIS IZDELKA

3.1 Splošni pregled

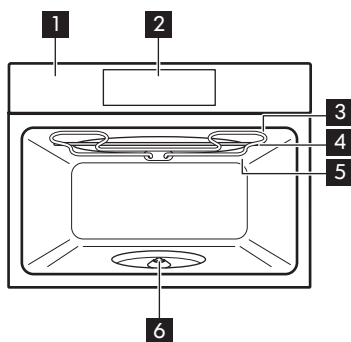

- 1 Upravljalna plošča
- 2 Prikazovalnik
- 3 Grelnik
- 4 Generator mikrovalovov
- 5 Luč

- 6 Gred vrtljive plošče

3.2 Pripomočki

Pribor vrtljivega pladnja

Za pripravo hrane.

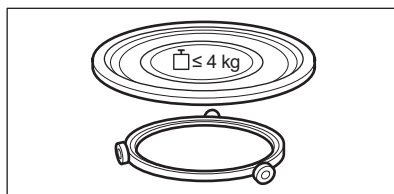

Rešetka za žar

Za pečenje na žaru.

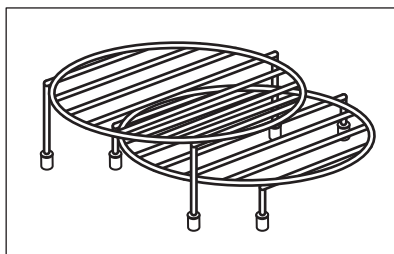

4. UPRAVLJALNA PLOŠČA

4.1 Pregled upravljalne plošče

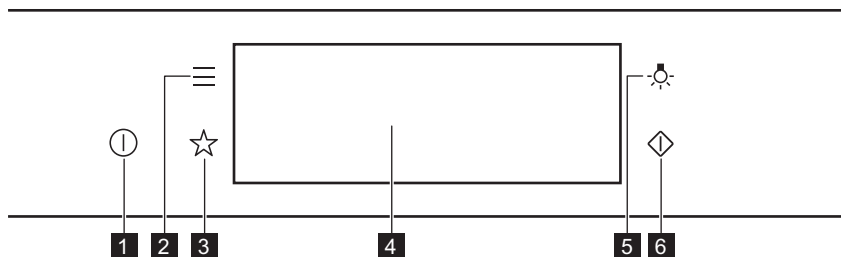

1	Vklop / Izklop	Pritisnite in držite za vklop in izklop naprave.
2	Meni	Prikaže funkcije naprave.
3	Prijubljene	Našteva priljubljene nastavitve.
4	Prikazovalnik	Prikazuje trenutne nastavitve naprave.
5	Stikalo za luč	Pržižiganje in ugašenje luči.
6	Hiter vklop mikrovalov	Za vklop mikrovalovne funkcije (1000 W in 30 sekund).



Pridržite tipko



Premaknite



Pritisnite in zadržite

S konico prsta se dotaknite površine. S konico prsta podrsajte po površini. Dotaknite se površine in počakajte 3 sekunde.

4.2 Prikazovalnik

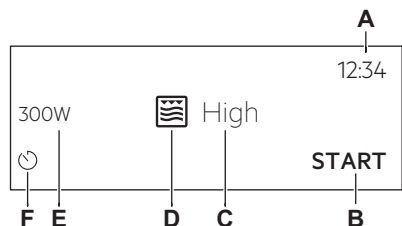

Po vklopu se na prikazovalniku prikaže glavni zaslon s funkcijo in privzeto jakostjo žara.

- A. Ura
- B. ZAČETEK/ZAUSTAVITEV
- C. Jakost žara
- D. Funkcije pečice
- E. Moč mikrovalovov
- F. Časovnik

Indikatorji prikazovalnika

Osnovni indikatorji – za pomikanje po prikazovalniku.

OK

Za potrditev izbire/nastavitve.



Za vrnitev za eno stopnjo v meniju.



Za preklic zadnjega dejanja.



Za vklop in izklop funkcij.

Aktiviraj alarm indikatorji funkcije – ko nastavljeni čas kuhanja poteče, se sproži zvočni signal.



Funkcija je vklopljena.



Funkcija je vklopljena.
Pečenje se samodejno konča.



Zvočni alarm je izklopljen.

Prikazovalniki programske ure



Za preklic nastavitve.

5. PRED PRVO UPORABO

OPOZORILO!

Oglejte si poglavja o varnosti.

5.1 Začetno čiščenje



1. korak

Iz naprave odstranite vso opremo.



2. korak

Napravo in pripomočke čistite s krpo iz mikrovlaknen, toplo vodo in blagim čistilnim sredstvom.



3. korak

Pripomočke namestite v napravo.

5.2 Prva povezava

Po prvi povezavi na napajanje se na prikazovalniku prikaže pozdravno sporočilo.

Nastaviti morate: Jezik, Osvetlitev, Zvok tipk, Glasnost, Ura

6. VSAKODNEVNA UPORABA

OPOZORILO!

Oglejte si poglavja o varnosti.

6.1 Kako nastaviti funkcijo: Žar + MV, Žar

Naprava lahko povzroča hrup pri uporabi funkcije: Žar + MV. Ti zvoki so običajni za to funkcijo.

Nastavitev funkcije:Žar + MV

- 1. korak** Uporabite nizko rešetko za žar.
- 2. korak** Vključite napravo. Na prikazovalniku se prikaže privzeta funkcija pečice.
- 3. korak** Pritisnite simbol funkcije pečice za vstop v podmeni.
- 4. korak** Izberite funkcijo: . Pritisnite: OK.
- 5. korak** Izberite stopnjo intenzivnosti žara.

Funkcija	Stopnja intenzivnosti žara
----------	----------------------------

Lo	nizka
Hi	visoka

- 6. korak** Pritisnite: OK.

- 7. korak** Pritisnite: START .

STOP - pritisnite za izklop naprave.

- 8. korak** Izključite napravo.

Moč mikrovalov je omejena na 500 W, ko uporabite funkcijo:Žar + MV.

Nastavitev funkcije:Žar

- 1. korak** Vstavite visoko rešetko za žar.
- 2. korak** Vključite napravo. Na prikazovalniku se prikaže privzeta funkcija pečice.
- 3. korak** Pritisnite simbol funkcije pečice za vstop v podmeni.
- 4. korak** Izberite funkcijo: . Pritisnite: OK.
- 5. korak** Pritisnite: START .

STOP – pritisnite za izklop funkcije.

- 6. korak** Izključite napravo.

6.2 Kako nastaviti: Funkcija mikrovalov

- 1. korak** Vključite napravo.
- 2. korak** Pritisnite simbol funkcije pečice za vstop v podmeni.
- 3. korak** Izberite funkcijo gretja z mikrovalovi in pritisnite: OK. Na prikazovalniku se prikaže: moč mikrovalov.
- 4. korak** Nastavite: moč mikrovalov. Pritisnite: OK.

5. korak Pritisnite: **START** .

STOP – pritisnite za izklop funkcije.

6. korak Izklopite napravo.

Najdaljši čas funkcij mikrovalov je odvisen od nastavljene moči mikrovalov:

MOČ MIKROVALOV W	NAJDALJŠI ČAS min
100 - 500	59:55
> 500	7



Če odprete vrata, se funkcija izklopi. Za ponoven vklop pritisnite **START** .

Mikrovalove lahko kadarkoli vklopite z naslednjo funkcijo: Hiter vklop mikrovalov.



6.3 Uporaba: Hiter vklop mikrovalov

1. korak Pritisnite in držite: .
Mikrovalovi delujejo 30 sekund.



2. korak Za podaljšanje časa pečenja:
Pritisnite vrednost Pritisnite **+30 s**.
časa delovanja,
da pridete na časovne nastavitve.
Nastavite čas kuhanja.



6.4 Funkcije pečice

STANDARD

Funkcija pečice	Applikacija
 Žar	Za pečenje tankih živil na žaru in popekanje kruha.
 Žar + MV	S to funkcijo skuhate hrano v krajšem času in jo zapečete. Nastavite lahko dve stopnji intenzivnosti žara:
 Mikrovalovi	Segrevanje, kuhanje, razpon moči: 100–1.000 W

MIKROVALOVI

Funkcija pečice	Aplikacija
 Odtaljevanje	Odtaljevanje mesa, rib, pe- civa, razpon moči: 100–200 W
 Topljenje	Topljenje čokolade in ma- sla, razpon moči: 100–400 W
 Pogrej	Segrevanje pripravljenih je- di in občutljivih živil, razpon moči: 300–700 W

Funkcija pečice	Aplikacija
 Kokice	Priprava pokovke, razpon moči: 700–1.000 W
 Tekočina	Segrevanje pijač in juh, razpon moči: 800–1.000 W

7. ČASOVNE FUNKCIJE

7.1 Opis časovnih funkcij



Časovne funkcije	Aplikacija
Čas priprave	Za nastavev dolžine pečenja. Največ je 23 ur in 59 minut.
Končaj	Za nastavev posledice konca štetja programske ure.
Podaljšanje časa	Za podaljšanje časa kuhanja.
Opomnik	Za nastavev odštevanja. Največ je 23 ur in 59 minut. Ta funkcija ne vpliva na de- lovanje naprave.

7.2 Nastavev: Časovne funkcije

Nastavev ure	
1. korak	Vklopite pečico.
2. korak	Pritisnite: Ura.
3. korak	Nastavite programsko uro. Pritisnite: OK .

Nastavev časa kuhanja	
1. korak	Izberite funkcijo pečice.
2. korak	Pritisnite:  .
3. korak	Nastavite programsko uro. Pritisnite: OK .

Izbira funkcije konca

- 1. korak** Izberite funkcijo pečice.
- 2. korak** Pritisnite: .
- 3. korak** Nastavite čas kuhanja.
- 4. korak** Pritisnite: .
- 5. korak** Pritisnite: Končaj.
- 6. korak** Izberite želeni: Končaj.
- 7. korak** Pritisnite: **OK**. Postopek ponavljajte, dokler se na prikazovalniku ne prikaže glavni zaslon.

Podaljšanje časa priprave

Ko preostane še 10 % časa kuhanja in se vam zdi, da hrana še ni pripravljena, lahko čas kuhanja podaljšate. Spremenite lahko tudi funkcijo pečice.

Pritisnite **+1min**, da podaljšate čas kuhanja.

Sprememba nastavitve programske ure

- 1. korak** Pritisnite: .
- 2. korak** Nastavite vrednost programske ure.
- 3. korak** Pritisnite: **OK**.

Nastavljeni čas lahko kadarkoli spremenite med kuhanjem.

8. UPORABA DODATNE OPREME

OPOZORILO!

Oglejte si poglavja o varnosti.

8.1 Vstavljanje opreme

Uporabite samo primerne posode in material. Oglejte si razdelek „Primerne posode in

materiali za mikrovalovno pečico“ v poglavju „Namigi in nasveti“.

Pribor vrtljivega pladnja:

Hrano vedno pripravljajte na vrtljivem pladnju. Vodilo na kolescih namestite okrog gredi vrtljivega pladnja. Stekleni vrtljivi pladenj namestite na vodilo na kolescih.

Uporabljajte le pribor vrtljivega pladnja, priložen pečici.

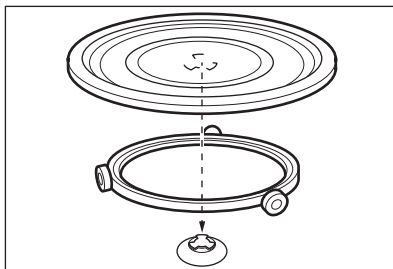

Rešetka za žar:

Rešetko za žar postavite na vrtljivi pladenj tako, da bodo silikonski čepki obrnjeni navzdol.

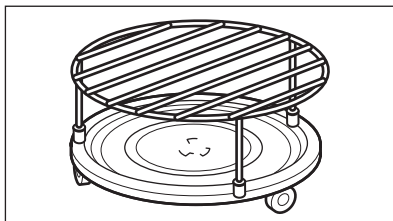

9. DODATNE FUNKCIJE

9.1 Način shranjevanja: Priljubljene

Svoje priljubljene nastavitve, kot so funkcija pogrevanja, čas kuhanja ali funkcija čiščenja, lahko shranite. Tri (3) najljubše nastavitve lahko shranite.

1. korak Vključite napravo.

2. korak Izberite zeleno nastavitvev.

3. korak Pritisnite: . Izberite: Priljubljene.

4. korak Izberite: Shrani trenutne nastavitve.

5. korak Pritisnite **+**, da dodate nastavitvev na seznam: Priljubljene. Pritisnite **OK**.

 – pritisnite za ponastavitev nastavitvev.

 – pritisnite za preklic nastavitvev.

9.2 Zaklepanje tipk

Ta funkcija preprečuje nenamerno spremembo funkcije pečice.

1. korak Vključite napravo.

2. korak Nastavitvev funkcije pečice.

3. korak   – pritisnite sočasno, da vključite funkcijo.

Za izklop funkcije ponovite 3. korak.

9.3 Ventilator za hlajenje

Ko naprava deluje, se samodejno vklopi ventilator za hlajenje, da ostanejo površine

naprave hladne. Če napravo izklopite, lahko ventilator za hlajenje deluje, dokler se naprava ne ohladi.

10. NAMIGI IN NASVETI

10.1 Priporočila za pečenje



Temperature in časi pečenja v razpredelnicah so le smernice. Odvisni so od receptov ter kakovosti in količine uporabljenih sestavin.

Vaša naprava lahko pripravlja obroke drugače kot naprava, ki ste jo imeli prej. V spodnjih namigih so prikazane priporočene funkcije pečice in nastavitve za čas pečenja za določeno vrsto hrane.

Če za določen recept ne najdete nastavitvev, poiščite podobne.

Za dodatna priporočila glede pečenja si oglejte razpredelnice za pečenje na našem spletnem mestu. Da boste našli prave nasvete za pečenje, preverite številko izdelka (PNC) na ploščici za tehnične navedbe na sprednjem okviru notranjosti naprave.

10.2 Priporočila za uporabo mikrovalovne pečice

Pripravljajmo jedi!

Hrane ne polagajte neposredno na vrtljivi pladenj. Vedno uporabljajte posodo, ki je primerna za mikrovalovno pečico.

Posodo postavite na sredino vrtljivega pladnja.

Zaradi stika s prevročimi ali prehladnimi predmeti lahko vrtljivi pladenj počí.

Jed obrnite ali premešajte na polovici časa odtaljevanja ali kuhanja.

Tekoče jedi občasno premešajte.

Hrano je treba premešati, preden jo postrežete.

Hrano pokrijte za kuhanje in pogrevanje.

Pri segrevanju pijače dajte v steklenico ali kozarec žlico, da zagotovite boljšo porazdelitev toplote.

Živila položite v napravo brez embalaže. Pakirane pripravljene obroke lahko postavite v napravo skupaj z embalažo samo v primeru, ko je embalaža odporna proti mikrovalovom (preverite podatke na embalaži).

Priprava jedi z mikrovalovi

Hrano pripravljajte pokrito. Če želite ohraniti skorjo, hrano pripravljajte brez pokrova.

Jedi ne segrevajte premočno z nastavljanjem moči in časa na previsoko vrednost. Hrana se lahko presuši, zažge ali povzroči požar.

Naprave ne uporabljajte za pripravljanje jajc ali polžev v lupini, ker jih lahko raznese. Rumenjak ocvrtega jajca prebodite, preden ga pogrejete.

Živila s kožo ali lupino pred kuhanjem večkrat prebodite.

Zelenjavo narežite na kose podobne velikosti.

Ko napravo izklopite, vzemite hrano ven in pustite stati nekaj minut, da se toplota enakomerno porazdeli.



Odtaljevanje v mikrovalovni pečici

Zamrznjeno, neovito hrano položite na majhen, narobe obrnjen krožnik, ki ga postavite nad posodo ali na polico za odtajanje oz. plastično cedilo, tako da lahko tekočina pri odtajanju odteče.





Odstranite odtaljene kose.

Če želite sadje in zelenjavo pripraviti brez predhodnega odtaljevanja, lahko uporabite večjo moč mikrovalov.

10.3 Posode za kuhanje in materiali, primerni za mikrovalovno funkcijo

Za mikrovalovno funkcijo uporabite samo primerne posode in materiale. Za primer uporabite spodnjo razpredelnico.

Pred uporabo preverite specifikacijo posod za kuhanje/materialov.

Posode za kuhanje/material				
Steklo in porcelan, namenjena za pečice, brez kovinskih delov, npr. steklo, odporno proti vročini	✓	✓	✓	✓
Steklo in porcelan, ki nista namenjena za pečice, če sta brez srebrnih, zlatih, platinastih ali drugih kovinskih dekoracij	✓	X	X	X
Steklo in steklokeramična posoda iz materiala, namenjenega za pečice/odpornega proti zmrzovanju	✓	✓	✓	✓
Keramika in lončena posoda brez elementov iz kremenca ali kovin, in brez glazur, ki vsebujejo kovine	✓	✓	X	X
Keramika, porcelan in lončena posoda z ne glaziranim dnom ali z majhnimi odprtini, npr. na ročajih	X	X	X	X
Plastika, odporna proti vročini do 200 °C	✓	✓	X	X
Karton, papir	✓	X	X	X
Prozorna folija za mikrovalovne pečice	✓	X	X	X
Folija za pečenje z zapiralom, namenjenim za mikrovalovne pečice.	✓	✓	X	X
Posode za pečenje, izdelane iz kovine, npr. emajl, lito železo	X	X	✓	X
Pekači, premazani s črnim lakom ali silikonom	X	X	✓	X
Posode za kuhanje, namenjene za uporabo v mikrovalovni pečici, npr. ponev za hrustljivo popečene jedi	X	✓	X	X
Rešetka za žar	X	X	✓	✓

10.4 Priporočene nastavitve moči za različne vrste hrane

Podatki v razpredelnici so samo za primer.

800–1000 W

Postopek, ki omogoča, da se živilo popeče na začetku kuhanja



Pogrevanje tekočin

500–700 W

Kuhanje zelenjave



Kuhanje jajčnih jedi



Počasno dušenje enolončnic



Počasno dušenje riža



Pogrevanje obrokov za en krožnik



Odtajanje in pogrevanje zmrznjenih obrokov

300–400 W

Topljenje sira, čokolade, masla



Kuhanje/pogrevanje občutljivih jedi



Nadaljevanje kuhanja

100–200 W

Odtajanje kruha



Odtajanje sadja in peciva



Odtajanje sira, smetane, masla



Odtajanje mesa, rib









Pogrevanje hrane za dojenčke







10.5 Razpredelnice za pečenje za preizkuševalne inštitute

Informacije za testne inštitute

Preizkusi v skladu z IEC 60705.

Funkcija mikrovalov





	 W	 kg		 min	
Biskvit	600	0.475	Pribor vrtljivega pladnja	5 - 7	-
Mesna štruca	500	0.9	Pribor vrtljivega pladnja	18 - 20	-
Jajčna krema	500	1	Pribor vrtljivega pladnja	15 - 17	-

	 POWER W	 kg		 min	
Odtaljevanje mesa	200	0.5	Pribor vrtljivega pladnja	8 - 9	-

Kombinirana funkcija mikrovalov

Uporabite funkcijo: Pečenje na žaru z mikrovalovi

Uporabite nizko rešetko za žar.

	 POWER W		 min	
Gratiniran krompir 1,1 kg	300	nizka	30 - 35	-
Piščanec 1,1 kg	300	visoka	30 - 35	Meso položite v okroglo stekleno posodo.

11. VZDRŽEVANJE IN ČIŠČENJE

OPOZORILO!

Oglejte si poglavja o varnosti.

11.1 Opombe o čiščenju



Čistilna sredstva

Sprednji del naprave čistite samo s krpo iz mikrovlačen, toplo vodo in blagim čistilom.

Za čiščenje kovinskih površin uporabite namensko čistilno sredstvo

Madeže očistite z blagim čistilnim sredstvom.



Vsakodnevna uporaba

Pečico očistite po vsaki uporabi. Nakopičena maščoba ali drugi ostanki lahko povzročijo požar.

S stroga naprave previdno očistite ostanke hrane in maščobo.

Hrane ne shranjujte v aparatu dlje kot 20 minut. Po vsaki uporabi notranjost osušite samo s krpo iz mikrovlačen.



Pripomočki

Vso dodatno opremo očistite po vsaki uporabi in pustite, da se posuši. Pred čiščenjem počakajte, da se vrtljivi pladenj ohladi. Vrtljivi pladenj lahko počí. Uporabite samo krpo iz mikrovlačen, toplo vodo in blago čistilno sredstvo. Pripomočkov ne pomivajte v pomivalnem stroju.

Pripomočkov s premazom proti prijemanju in ne čistite z abrazivnimi čistilnimi sredstvi ali ostrimi predmeti.

12. ODPRAVLJANJE TEŽAV

OPOZORILO!

Oglejte si poglavja o varnosti.

12.1 Kaj storite v primeru ...



Naprava se ne vklopi ali se ne segreje



Možni vzrok

Naprava ni priključena na električno napajanje ali je priključena nepravilno.

Ura ni nastavljena.

Vrata niso pravilno zaprta.

Pregorela je varovalka.

Naprava Varovalo za otroke sveti.



Rešitev

Preverite, ali je naprava pravilno priključena na napajanje.

Nastavite uro, za podrobnosti glejte Časovne funkcije poglavje, Nastavitve: Časovne funkcije.

Povsem zaprite vrata.

Preverite, ali je varovalka vzrok za težave. Če se težave ponovijo, se obrnite na usposobljenega električarja.

Oglejte si poglavje »Meni«, Podmeni za: Možnosti.



Komponente



Opis

Luč je pregorela.

Vrtljiv pladenj povzroča hrup.



Rešitev

Zamenjajte žarnico; za podrobnosti si oglejte poglavje »Vzdrževanje in čiščenje«, Zamenjava: Luč.

Pod vrtljivim pladnjem so ostanki hrane.

12.2 Obvladovanje: Kode napak

Ko se pojavi napaka programske opreme, se na prikazovalniku prikaže sporočilo o napaki.

V tem razdelku boste našli seznam težav, ki jih lahko odpravite sami.



Koda in opis

F240, F439 - polja na dotik na prikazovalniku ne delujejo pravilno.

F908 - sistem naprave se ne more povezati z upravljalno ploščo.



Rešitev

Očistite površino prikazovalnika. Poskrbite, da na poljih na dotik ne bo umazanije.

Za vklop in izklop naprave.

12.3 Servisni podatki

Če težave ne morete razrešiti sami, se obrnite na prodajalca ali pooblaščen servisni center.

Potrebni podatki za servisni center se nahajajo na ploščici za tehnične navedbe. Ploščica za tehnične navedbe se nahaja na sprednjem okvirju notranjosti naprave. Ploščice za tehnične navedbe ne odstranjujte iz notranjosti naprave.

Priporočamo, da podatke vpišete sem:

Model (MOD.)
Produktna številka (PNC)
Serijska številka (S.N.)

13. ENERGIJSKA UČINKOVITOST

13.1 Varčevanje z energijo

Poskrbite, da bodo vrata naprave med delovanjem zaprta. Vrat med pripravo obroka ne odpirajte prepogosto. Poskrbite, da bo tesnilo vrat čisto, in preverite, da je dobro nameščeno.

Ko je mogoče, naprave ne segrevajte pred pečenjem.

Presledki med pečenjem več jedi naj bodo čim krajši.

Pečenje ob izklopljeni luči

Med pečenjem izklopite luč. Vklomite jo samo, ko jo potrebujete.

14. STRUKTURA MENIJA

14.1 Meni

Element menija	Aplikacija	
Priljubljene	Našteva priljubljene nastavitve.	
Možnosti	Za nastavev konfiguracije naprave.	
Nastavitve	Nastavitev	Za nastavev konfiguracije naprave.
	Servis	Prikaže različico in konfiguracijo programske opreme.

14.2 Podmeni za: Možnosti

Podmeni	Aplikacija
Osvetlitev	Vklopi in izklopi luč.
Varovalo za otroke	Preprečuje nenameren vklop naprave. Ko je funkcija vklopljena, se prikaže besedilo Varovalo za otroke ob vklopu naprave. Če želite omogočiti uporabo naprave, izberite kodne črke po abecednem vrstnem redu. Dostop do programske ure, daljinskega upravljanja in luči je na voljo z vklopljeno opcijo.
Prikaz časa	Izvede vklop in izklop ure.
Stil digitalne ure	Omogoča spremembo oblike prikaza časa na prikazovalniku.

14.3 Podmeni za: Nastavitev

Podmeni	Opis
Jezik	Nastavi jezik naprave.
Osvetlitev	Nastavi svetlost prikazovalnika.
Zvok tipk	Vklopi in izklopi zvok polj na dotik. Izklop zvoka ni možen za: ①.
Glasnost	Nastavi glasnost zvokov tipk in signalov.
Ura	Nastavi trenutni čas in datum.

14.4 Podmeni za: Servis

Podmeni	Opis
Predstavitveni način	Koda za vklop/izklop: 2468
Različica programske opreme	Informacije o različici programske opreme.
Ponastavi vse nastavitve.	Ponastavi tovarniške nastavitve.

15. PREPROSTO JE!

Pred prvo uporabo morate nastaviti:









Jezik	Osvetlitev	Zvok tipk	Glasnost	Ura
-------	------------	-----------	----------	-----

Seznajte se z osnovnimi ikonami na upravljalni plošči in prikazovalniku:

 Vklop / Izklop	 Meni	 Prijubljene	 Časovnik	START / STOP
---	---	--	---	--------------



Začnite uporabljati napravo

Hitri začetek MW Mikrovalove vklopite kadarkoli s privzetimi nastavitvami: 30 sek / 1000 W. Pritisnite: .

 segrevanje / kuhanje 100 - 1000 W	 kuhanje / popekanje intenzivnost: nizka / visoka	 kuhanje / popekanje	 segrevanje tekočin 800 - 1000 W
 pogrevanje 300 - 700 W	 odtaljevanje 100 - 200 W	 topljenje 100 - 400 W	 priprava pokovke 700 - 1000 W

Nastavitve mikrovalov		Nasveti za mikrovalovno pečico
Moč mikrovalovov: W	Najdaljši čas min	Hrano pokrijte za kuhanje in pogrevanje. Jed obrnite ali premešajte na polovici časa odtaljevanja ali kuhanja. Pri segrevanju tekočin dajte žlico v jed. Hrano postavite v napravo brez embalaže (samo varno za mikrovalove).
100 - 500	60	
>500	7	

Začetek pečenja

1. korak	2. korak	3. korak	4. korak	5. korak
	 ...	sek	OK	START
- pritisnite za vklop naprave.	- izberite funkcijo.	- nastavite moč mikrovalov.	- pritisnite za potrditev.	- pritisnite za začetek kuhanja.

S hitrimi funkcijami nastavite čas pečenja

10-odstotno dodatno zapekanje

Z 10-odstotnim dodatnim zapekanjem dodajte čas, ko je preostalo še 10 % časa pečenja.

Za podaljšanje časa kuhanja pritisnite **+1min**.

16. SKRB ZA OKOLJE

Reciklirajte materiale, ki jih označuje simbol . Embalažo odložite v ustrezne zabojnike za reciklažo. Pomagajte zaščititi okolje in zdravje ljudi ter reciklirati odpadke električnih in elektronskih naprav. Naprav, označenih s

simbolom , ne odstranjajte z gospodinjskimi odpadki. Izdelek vrnite na krajevno zbirališče za recikliranje ali se obrnite na občinski urad.

Le damos la bienvenida a AEG. Gracias por elegir nuestro aparato.



Obtener consejos, folletos, soluciones a problemas e información de servicio y reparación:
www.aeg.com/support

Salvo modificaciones.

CONTENIDO

1. INFORMACIÓN SOBRE SEGURIDAD.....	416
2. INSTRUCCIONES DE SEGURIDAD.....	419
3. DESCRIPCIÓN DEL PRODUCTO.....	422
4. PANEL DE CONTROL.....	423
5. ANTES DEL PRIMER USO.....	424
6. USO DIARIO.....	425
7. FUNCIONES DEL RELOJ.....	428
8. USO DE LOS ACCESORIOS.....	429
9. FUNCIONES ADICIONALES.....	430
10. CONSEJOS.....	430
11. MANTENIMIENTO Y LIMPIEZA.....	434
12. SOLUCIÓN DE PROBLEMAS.....	434
13. EFICACIA ENERGÉTICA.....	436
14. ESTRUCTURA DEL MENÚ.....	436
15. ¡ES FÁCIL!.....	437
16. ASPECTOS MEDIOAMBIENTALES.....	438

1. ⚠ INFORMACIÓN SOBRE SEGURIDAD

Antes de instalar y utilizar el aparato, lea atentamente las instrucciones facilitadas. El fabricante no se hace responsable de lesiones o daños producidos como resultado de una instalación o un uso incorrectos. Conserve siempre estas instrucciones en lugar seguro y accesible para futuras consultas.

1.1 Seguridad de niños y personas vulnerables

- Este aparato puede ser utilizado por niños de 8 años en adelante y personas cuyas capacidades físicas, sensoriales o mentales estén disminuidas o que carezcan de la experiencia y conocimientos suficientes para manejarlo, siempre que cuenten con las instrucciones o la supervisión sobre el uso del electrodoméstico de forma segura y

comprendan los riesgos. Es necesario mantener alejados del aparato a los niños de menos de 8 años, así como a las personas con minusvalías importantes y complejas, salvo que estén bajo supervisión continua.

- Es necesario vigilar a los niños para que no jueguen con el aparato.
- Mantenga todo el material de embalaje fuera del alcance de los niños y deséchelo de forma adecuada.
- **ADVERTENCIA:** El horno y las piezas accesibles se calientan mucho durante el funcionamiento. Mantenga a los niños y las mascotas alejados del aparato cuando esté en uso y cuando se enfríe.
- Si este aparato tiene un bloqueo de seguridad para niños, debe activarlo.
- La limpieza y mantenimiento de usuario del producto no podrán ser realizados por niños sin supervisión.

1.2 Instrucciones generales de seguridad

- Este aparato está diseñado exclusivamente para cocinar.
- Este aparato está diseñado para uso doméstico en interiores.
- Este aparato se puede utilizar en oficinas, habitaciones de hotel, habitaciones de Bed&Breakfast, casas de campo y otros alojamientos similares donde dicho uso no exceda (en promedio) los niveles de uso doméstico.
- Solo un electricista cualificado puede instalar este aparato y sustituir el cable.
- No utilice el aparato antes de instalarlo en la estructura empotrada.
- Desenchufe el aparato de la red eléctrica antes de realizar tareas de mantenimiento.
- Si el cable de alimentación presenta algún daño, el fabricante, su servicio técnico autorizado o un profesional tendrán que cambiarlo para evitar riesgos.

- **ADVERTENCIA:** Asegúrese de que el aparato está apagado antes de cambiar la bombilla para evitar el riesgo de descarga eléctrica.
- **ADVERTENCIA:** El horno y las piezas accesibles se calientan mucho durante el funcionamiento. Debe tener cuidado para evitar tocar los elementos de calentamiento o la superficie del interior del aparato.
- Utilizar siempre guantes o manoplas para horno para retirar o introducir accesorios o recipientes.
- Utilice únicamente el plato giratorio y el soporte del el plato giratorio diseñado para este aparato.
- No active la función de microondas cuando el aparato esté vacío. Las piezas metálicas en el interior de la cavidad pueden generar arco eléctrico.
- No se pueden utilizar contenedores metálicos de alimentos y bebidas durante la cocción con microondas. Este requisito no se aplica si el fabricante especifica el tamaño y la forma de los contenedores metálicos apropiados para cocción con microondas.
- **ADVERTENCIA:** Si la puerta o los cierres de la puerta sufren daños, no debe operar el aparato hasta que una persona cualificada lo haya reparado.
- **ADVERTENCIA:** Solo una persona cualificada puede realizar tareas de reparación o mantenimiento que impliquen la extracción de una tapa que protege contra la exposición a la energía del microondas.
- **ADVERTENCIA:** No caliente líquidos ni otros alimentos en recipientes herméticos. Podrían explotar.
- Utilice solamente utensilios aptos para hornos de microondas.
- Cuando caliente alimentos en recipientes de papel o plástico, vigile el aparato por la posibilidad de incendio.
- El aparato está diseñado para calentar alimentos y bebidas. El secado de alimentos o ropa y el calentamiento de almohadillas térmicas, pantuflas, esponjas, trapos húmedos

y similares pueden provocar riesgo de lesiones, ignición o incendio.

- Si se genera humo, apague o desenchufe el aparato y deje la puerta cerrada para sofocar las posibles llamas.
- El calentamiento de bebidas en el microondas puede provocar un hervido brusco y lento. Extrema la precaución cuando manipule los recipientes.
- Se agitará o removerá el contenido de los biberones y de los tarros de comida para bebés y se controlará la temperatura antes de consumirlos para evitar quemaduras.
- Los huevos con cáscara y los huevos duros enteros no deben calentarse en el aparato, ya que pueden explotar, incluso después de que haya terminado el calentamiento en el microondas.
- Limpie el aparato con regularidad y elimine los restos de comida.
- No utilice un limpiador a vapor para limpiar el aparato.
- No utilice productos de limpieza abrasivos ásperos ni rascadores de metal afilado para limpiar el cristal de las tapas abisagradas de la placa si no quiere arañar su superficie, lo que podría hacer que el cristal se hiciese añicos.
- Si no se mantiene el aparato en condiciones limpias, la superficie podría deteriorarse y afectar negativamente a la vida útil del aparato y provocar situaciones de riesgo.

2. INSTRUCCIONES DE SEGURIDAD

2.1 Instalación

ADVERTENCIA!

Solo un técnico cualificado puede instalar el aparato.

- Retire todo el embalaje.
 - No instale ni utilice un aparato dañado.
 - Siga las instrucciones de instalación suministradas con el aparato.
- Tenga cuidado al mover el aparato, porque es pesado. Utilice siempre guantes de protección y calzado cerrado.
 - No tire nunca del aparato sujetando el asa.
 - Instale el aparato en un lugar seguro y adecuado que cumpla los requisitos de instalación.
 - Respete siempre la distancia mínima entre el aparato y los demás electrodomésticos y mobiliario.
 - Antes de montar el aparato, compruebe si la puerta se abre sin limitaciones.

- El aparato está equipado con un sistema de refrigeración eléctrica. Debe utilizarse con la fuente de alimentación eléctrica.
- La unidad empotrada debe cumplir los requisitos de estabilidad de la norma DIN 68930.

Altura mínima del armario (Altura mínima del armario debajo de la encimera)	444 (460) mm
Ancho del armario	560 mm
Profundidad del armario	550 (550) mm
Altura de la parte frontal del aparato	455 mm
Altura de la parte trasera del aparato	440 mm
Anchura de la parte frontal del aparato	595 mm
Anchura de la parte trasera del aparato	559 mm
Fondo del aparato	567 mm
Fondo empotrado del aparato	546 mm
Fondo con la puerta abierta	882 mm
Tamaño mínimo de la abertura de ventilación. Abertura situada en la parte trasera inferior	560x20 mm
Longitud del cable de alimentación. El cable está en la esquina derecha de la parte trasera	1500 mm
Tornillos de montaje	3.5x25 mm

2.2 Conexión eléctrica



ADVERTENCIA!

Riesgo de incendios y descargas eléctricas.

- Todas las conexiones eléctricas deben realizarlas electricistas cualificados.
- El aparato debe conectarse a tierra.
- Asegúrese de que los parámetros de la placa de características son compatibles con los valores eléctricos del suministro eléctrico.

- Utilice siempre una toma con aislamiento de conexión a tierra correctamente instalada.
- No utilice adaptadores de enchufes múltiples ni cables prolongadores.
- Asegúrese de no provocar daños en el enchufe ni en el cable de red. Si es necesario cambiar el cable de alimentación del aparato, debe hacerlo el centro de servicio técnico autorizado.
- Evite que el cable de red toque o entre en contacto con la puerta del aparato o con el hueco por debajo del aparato, especialmente mientras funciona o si la puerta está caliente.
- Los mecanismos de protección contra descargas eléctricas de componentes con corriente y aislados deben fijarse de forma que no puedan aflojarse sin utilizar herramientas.
- Conecte el enchufe a la toma de corriente únicamente cuando haya terminado la instalación. Asegúrese de tener acceso al enchufe del suministro de red una vez finalizada la instalación.
- Si la toma de corriente está floja, no conecte el enchufe.
- No desconecte el aparato tirando del cable de conexión a la red. Tire siempre del enchufe.
- Use únicamente dispositivos de aislamiento apropiados: línea con protección contra los cortocircuitos, fusibles (tipo tornillo que puedan retirarse del soporte), dispositivos de fuga a tierra y contactores.
- La instalación eléctrica debe tener un dispositivo de aislamiento que permita desconectar el aparato de todos los polos de la red. El dispositivo de aislamiento debe tener una apertura de contacto con una anchura mínima de 3 mm.
- El aparato se suministra con enchufe y cable de red.

2.3 Uso



ADVERTENCIA!

Riesgo de lesiones, quemaduras y descargas eléctricas o explosiones.

- No cambie las especificaciones de este aparato.

- Asegúrese de que las aberturas de ventilación no están bloqueadas.
- No deje el aparato desatendido durante el funcionamiento.
- Apague el aparato después de cada uso.
- Tenga cuidado al abrir la puerta del aparato mientras funciona. Puede liberarse aire caliente.
- No utilice el aparato con las manos mojadas ni con agua en contacto.
- No ejerza presión sobre la puerta abierta.
- No utilice el aparato como superficie de trabajo ni para depositar objetos.
- Abra la puerta del aparato con cuidado. El uso de ingredientes con alcohol puede provocar una mezcla de alcohol y aire.
- No deje que los chispas ni las llamas abiertas entren en contacto con el aparato cuando abra la puerta.
- No coloque productos inflamables o artículos mojados con productos inflamables dentro, cerca o sobre el aparato.
- No utilice la función de microondas para precalentar el aparato.

⚠ ADVERTENCIA!

Riesgo de daños en el aparato.

- Para evitar daños o decoloraciones en el esmalte:
 - no coloque papel de aluminio directamente en la parte inferior del interior del aparato.
 - no ponga agua directamente en el aparato caliente.
 - no deje platos húmedos ni alimentos en el aparato una vez finalizada la cocción.
 - tenga cuidado al retirar o instalar los accesorios.
- La pérdida de color del esmalte o el acero inoxidable no afecta al rendimiento del aparato.
- Cocina siempre con la puerta del aparato cerrada.
- Si el aparato se instala detrás de un panel de un mueble (por ejemplo una puerta) asegúrese de que la puerta nunca esté cerrada mientras funciona el aparato. El calor y la humedad pueden acumularse detrás de un panel del armario cerrado y provocar daños al aparato, el alojamiento o el suelo. No cierre del panel del armario

hasta que el aparato se haya enfriado completamente después de su uso.

2.4 Mantenimiento y limpieza

⚠ ADVERTENCIA!

Riesgo de lesiones o de daños en el aparato.

- Antes de proceder con el mantenimiento, apague el aparato y desconecte el enchufe de la red.
- Asegúrese de que el aparato esté frío. Los paneles de cristal pueden romperse.
- Cambie inmediatamente los paneles de cristal de la puerta que estén dañados. Póngase en contacto con el servicio técnico autorizado.
- Tenga cuidado al desmontar la puerta del aparato. ¡La puerta es muy pesada!
- Asegúrese de que el interior, el plato giratorio y la puerta se secan después de cada uso. El vapor producido durante el funcionamiento del aparato se condensa en las paredes de la cavidad y puede provocar corrosión.
- Limpie periódicamente el aparato para evitar el deterioro del material de la superficie.
- Los restos de comida o grasa en el interior del aparato podrían provocar un incendio y arcos eléctricos cuando se utiliza la función de microondas.
- Limpie el aparato con un paño suave humedecido. Utilice solo detergentes neutros. No utilice productos abrasivos, estropajos duros, disolventes ni objetos de metal.
- Si utiliza aerosoles de limpieza para hornos, siga las instrucciones de seguridad del envase.

2.5 Iluminación interna

⚠ ADVERTENCIA!

Riesgo de descarga eléctrica.

- En cuanto a la(s) bombilla(s) de este producto y las de repuesto vendidas por separado: Estas bombillas están destinadas a soportar condiciones físicas extremas en los aparatos domésticos, como la temperatura, la vibración, la

humedad, o están destinadas a señalar información sobre el estado de funcionamiento del aparato. No están destinadas a utilizarse en otras aplicaciones y no son adecuadas para la iluminación de estancias domésticas.

- Este producto contiene una fuente luminosa de la clase de eficiencia energética G.
- Utilice solo bombillas de las mismas características .

2.6 Asistencia técnica

- Para reparar el aparato, póngase en contacto con el centro de servicio autorizado.
- Utilice solamente piezas de recambio originales.

2.7 Eliminación

ADVERTENCIA!

Existe riesgo de lesiones o asfixia.

- Contacte con las autoridades locales para saber cómo desechar correctamente el aparato.
- Desconecte el aparato de la red.
- Corte el cable eléctrico cerca del aparato y deséchelo.
- Retire el pestillo de la puerta para evitar que los niños o las mascotas queden atrapados en el aparato.

3. DESCRIPCIÓN DEL PRODUCTO

3.1 Resumen general

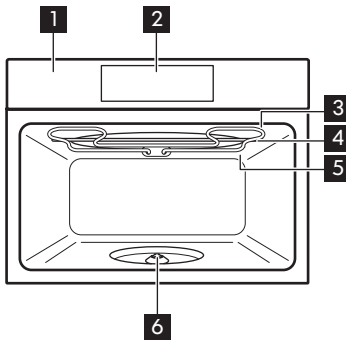

- 1 Panel de control
- 2 Pantalla
- 3 Resistencia
- 4 Generador de microondas
- 5 Bombilla
- 6 Eje del plato giratorio

3.2 Accesorios

Set de Turntable

Para preparar comida.

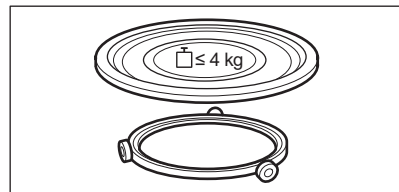

Rejilla para grill
Para utilizar el grill.

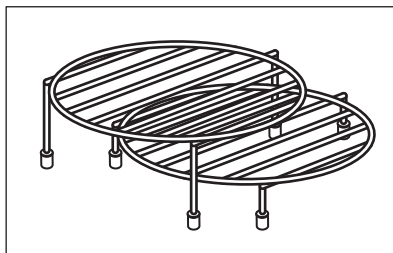

4. PANEL DE CONTROL

4.1 Vista general del panel de control

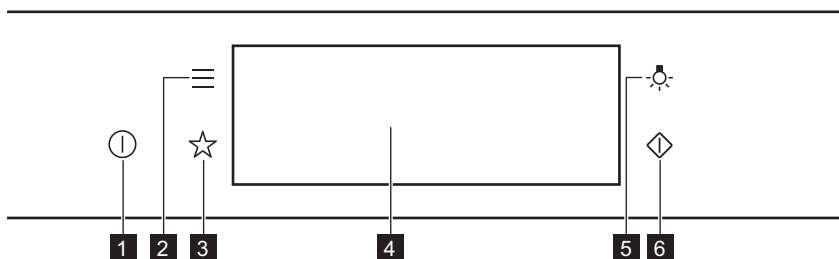

1	Encendido/ON / Apagado/OFF	Mantenga pulsado para encender y apagar el aparato.
2	Menú	Muestra las funciones del aparato.
3	Favoritos	Muestra los ajustes favoritos.
4	Pantalla	Muestra los ajustes actuales del electrodoméstico.
5	Interruptor de la lámpara	Enciende y apaga la luz.
6	Inicio rápido del microondas	Para activar la función de microondas (1000 W y 30 segundos).



Pulse el botón

Touchar a superfície com a ponta dos dedos.



Mover

Deslizar a ponta do dedo sobre a superfície.



Mantener pulsado

Touchar a superfície durante 3 segundos.

4.2 Pantalla

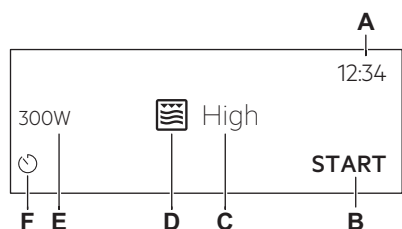

Después de encenderse, la pantalla muestra la pantalla principal con la función y la intensidad predeterminada del grill.

- A. Hora
- B. INICIO/PARAR
- C. Intensidad del grill
- D. Funciones de cocción
- E. Potencia del Microondas
- F. Temporizador

Indicadores de pantalla

Indicadores básicos - para navegar por la pantalla.



Para confirmar la selección o el ajuste.



Para retroceder un nivel en el menú.



Para deshacer la última acción.



Para activar y desactivar las opciones.

Función e indicadores de Sonar la alarma: cuando el tiempo de cocción seleccionado finaliza, suena una señal sonora.



La función está activada.



La función está activada.
La cocción se detiene automáticamente.



El sonido de la alarma está apagado.

Indicadores de temporizador



Para cancelar el ajuste.

5. ANTES DEL PRIMER USO

ADVERTENCIA!

Consulte los capítulos sobre seguridad.

5.1 Limpieza inicial



Paso 1



Paso 2



Paso 3

Retire todos los accesorios del aparato.

Limpie únicamente el aparato y los accesorios con un paño de microfibra humedecido en agua tibia y detergente suave.

Coloque los accesorios en el aparato.

5.2 Primera conexión

La pantalla muestra un mensaje de bienvenida después de la primera conexión. Debe ajustar: Idioma, Brillo de la pantalla, Tono de teclas, Volumen del timbre, Hora.

6. USO DIARIO



ADVERTENCIA!

Consulte los capítulos sobre seguridad.

6.1 Cómo ajustar la función:Grill + microondas,Grill

El aparato puede hacer ruidos al utilizar la función:Grill + microondas. No es ninguna anomalía en esta función.

Ajuste de la función:Grill + microondas

Paso 1 Introduzca la rejilla para grill baja.

Paso 2 Ponga en marcha el aparato. La pantalla muestra la función de cocción por defecto.

Paso 3 Pulse el símbolo de la función de cocción para entrar en el submenú.

Paso 4 Seleccione la función: . Pulse: OK.

Paso 5 Seleccione el nivel de intensidad del grill.

Función

Nivel de intensidad del grill

Lo Bajo

Hi Alto

Paso 6 Pulse: OK.

Paso 7 Pulse: START.

STOP : pulse para apagar el aparato.

Paso 8 Apague el aparato.

La potencia de microondas está limitada a 500 W cuando se utiliza la función:Grill + microondas.

Ajuste de la función:Grill

Paso 1 Inserte el soporte de grill alto.

Ajuste de la función: Grill

Paso 2 Ponga en marcha el aparato. La pantalla muestra la función de cocción por defecto.

Paso 3 Pulse el símbolo de la función de cocción para entrar en el submenú.

Paso 4 Seleccione la función: . Pulse: OK.

Paso 5 Pulse: START .

STOP - pulse para desactivar la función.

Paso 6 Apague el aparato.

6.2 Cómo ajustar: Funciones del microondas

Paso 1 Ponga en marcha el aparato.

Paso 2 Pulse el símbolo de la función de cocción para entrar en el submenú.

Paso 3 Seleccione la función de cocción del microondas y pulse: OK. La pantalla muestra: potencia del microondas.

Paso 4 Ajuste: potencia del microondas. Pulse: OK.

Paso 5 Pulse: START .

STOP - pulse para desactivar la función.

Paso 6 Apague el aparato.

El tiempo máximo de las funciones del microondas dependerá de la potencia del microondas fijada:

POTENCIA DEL MICROONDAS W	TIEMPO MÁXIMO min
100 - 500	59:55
> 500	7



Si abre la puerta, se detiene la función.

Para volver a iniciarlo, pulse START

6.3 Instrucciones de uso: Inicio rápido del microondas

Paso 1



Mantenga pulsado: .
El microondas funcionará durante 30 segundos.

Paso 2 Para prolongar el tiempo de cocción:
 Pulse en el valor del tiempo de funcionamiento para ir al control de tiempo. Ajuste el tiempo de cocción. Pulse **+30 s.**



El microondas se puede encender en cualquier momento con: Inicio rápido del microondas.



6.4 Funciones de cocción

ESTÁNDAR

Función de cocción	Aplicación
 Grill	Para asar al grill alimentos de poco espesor y tostar pan.
 Grill + microondas	Para cocinar la comida en poco tiempo y dorarla. Puede ajustar 2 niveles de intensidad del grill: bajo y alto.
 Microondas	Calentamiento, cocción, potencia: 100 - 1000 W

MICROONDAS

Función de cocción	Aplicación
 Descongelar	Descongelar carne, pescado, pasteles, potencia: 100 - 200 W
 Derritiendo	Fundir chocolate y mantequilla, rango de potencia: 100 - 400 W
 Recalentar	Calentar comidas preparadas y delicadas, rango de potencia: 300 - 700 W

Función de cocción	Aplicación
 Palomitas de maíz	Preparación de palomitas de maíz, rango de potencia: 700 - 1000 W
 Líquido	Calentar bebidas y sopas, rango de potencia: 800 - 1000 W

7. FUNCIONES DEL RELOJ

7.1 Descripción de funciones de reloj

Función de reloj	Aplicación
Tiempo de cocción	Para ajustar la duración de la cocción. El máximo es 23 h 59 min.
Finalizar acción	Para ajustar lo que ocurre al finalizar el temporizador.
Añadir tiempo	Para ampliar el tiempo de cocción.
Avisador	Para ajustar una cuenta atrás. El máximo es 23 h 59 min. Esta función no influye en el funcionamiento del aparato.

7.2 Cómo ajustar: Funciones de reloj

Cómo ajustar el reloj

Paso 1 Encienda el horno.

Paso 2 Pulse: Hora.

Paso 3 Ajuste la hora. Pulse: OK.

Cómo programar el tiempo de cocción

Paso 1 Seleccione la función de cocción.

Paso 2 Pulse: .

Paso 3 Ajuste la hora. Pulse: OK.

Cómo elegir la opción de final

Paso 1 Seleccione la función de cocción.

Paso 2 Pulse: .

Paso 3 Ajuste el tiempo de cocción.

Paso 4 Pulse: ● ● ● .

Paso 5 Pulse: Finalizar acción.

Paso 6 Elija el que prefiera: Finalizar acción.

Paso 7 Pulse: OK. Repita la acción hasta que la pantalla muestre la pantalla principal.

Cómo prolongar el tiempo de cocción

Cuando queda el 10% del tiempo de cocción y parece que la comida no está lista, puede extender el tiempo de cocción. También puede cambiar la función de cocción.

Para prolongar el tiempo de cocción, pulse **+1min**.

Cómo cambiar los ajustes del temporizador

Paso 1 Pulse: 

Paso 2 Ajuste el valor del temporizador.

Paso 3 Pulse: **OK**.

Puede cambiar el tiempo ajustado durante la cocción en cualquier momento.

8. USO DE LOS ACCESORIOS

ADVERTENCIA!

Consulte los capítulos sobre seguridad.

materiales adecuados para microondas en el capítulo "Consejos".

8.1 Inserción de accesorios

Utilice únicamente utensilios y materiales adecuados. Consulte los recipientes y

Set de Turntable:

Siempre cocine los alimentos en el plato giratorio. Coloque la guía de rodillo alrededor del eje giratorio. Coloque la bandeja de cristal giratoria sobre la guía de rodillos. Utilice únicamente el plato giratorio suministrado con el aparato.

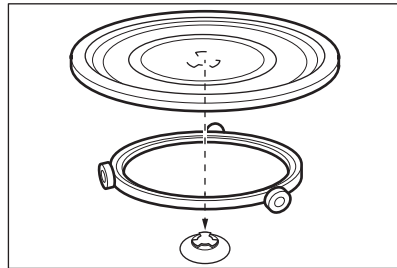

Rejilla para grill:

Coloque la parrilla con las tapas de silicona apoyadas en el plato giratorio.

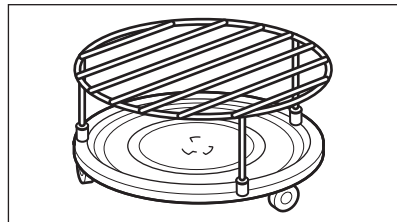

9. FUNCIONES ADICIONALES

9.1 Cómo guardar: Favoritos

Puede guardar sus ajustes favoritos, como la función de cocción, el tiempo de cocción, la temperatura o la función de limpieza. Puede guardar 3 ajustes favoritos.



-
- Paso 1** Ponga en marcha el aparato.
-
- Paso 2** Seleccione los ajustes preferidos.
-
- Paso 3** Pulse: . Seleccione: Favoritos.
-
- Paso 4** Seleccione: Guardar los ajustes actuales.
-
- Paso 5** Pulse **+** para añadir el ajuste a la lista de: Favoritos. Pulse **OK**.

 - pulse para restablecer el ajuste.

 - pulse para cancelar el ajuste.

9.2 Bloqueo función

Esta función impide que se produzca accidentalmente un cambio de la función de cocción.

-
- Paso 1** Ponga en marcha el aparato.
-
- Paso 2** Seleccione una función de cocción.
-
- Paso 3**   - pulse al mismo tiempo para activar la función.

Para desactivar la función, repita el paso 3.

9.3 Ventilador de refrigeración

Cuando el aparato está en funcionamiento, el ventilador de enfriamiento se enciende automáticamente para mantener frías sus

superficies. Si apaga el aparato, el ventilador de enfriamiento puede seguir funcionando hasta que se enfríe.

10. CONSEJOS

10.1 Recomendaciones de cocción



La temperatura y los tiempos de cocción de las tablas son meramente orientativos. Dependen de las recetas y de la calidad y cantidad de los ingredientes utilizados.

El aparato puede cocinar de forma diferente del aparato que tenía anteriormente. Las siguientes sugerencias muestran las funciones de cocción y los ajustes recomendados de tiempo de cocción para tipos de alimentos concretos.

Si no encuentra los ajustes para una receta especial, busque otra similar.

Para más recomendaciones de cocina, consulte las tablas de cocción en nuestro sitio web. Para encontrar los consejos de cocción, compruebe el número de PNC de la placa de datos del marco frontal del interior del aparato.

10.2 Recomendaciones para microondas

¡A cocinar!

No ponga recipientes directamente sobre la base del horno. Utilice siempre los utensilios de cocina adecuados para microondas.

Coloque el utensilio de cocina en el centro de la zona seleccionada.

El contacto con elementos demasiado calientes o demasiado fríos puede romper el plato giratorio.

Remueva o de la vuelta a la comida a la mitad del tiempo de cocción o descongelación.

Remueva de vez en cuando los platos líquidos.

Remueva la comida antes de servirla.

Tape la comida para cocinar y recalentar.

Coloque la cuchara en la botella o el vaso al calentar bebidas para asegurar una mejor distribución del calor.

Coloque los alimentos en el aparato sin ningún envoltorio. Las comidas envasadas solo pueden introducirse en el aparato si su embalaje es apto para microondas (consulte la información en el embalaje).

Cocción por microondas

Cocine la comida tapada. Cocine alimentos sin tapar solamente si desea un resultado crujiente.

No recocine los platos ajustando una potencia y un tiempo demasiado elevados. La comida puede secarse, quemarse o provocar fuego.

No utilice el aparato para cocinar huevos o caracoles con la cáscara porque pueden estallar. Perfore la yema de los huevos fritos antes de recalentarlos.

Perfore la piel de los alimentos varias veces con un tenedor antes de cocinarlos.

Corte las verduras en trocitos de igual tamaño.

Después de apagar el aparato, saque los alimentos y déjelo reposar unos minutos para que el calor se distribuya uniformemente.

Descongelación en el microondas

Coloque el alimento congelado sin desenvolver en un plato pequeño vuelto del revés con un contenedor debajo o en una bandeja de descongelación o tamiz de plástico para que el líquido de descongelación pueda salir.





Retire las piezas después de descongeladas.

Para cocinar frutas y verduras sin descongelarlas primero puede utilizar una potencia superior del microondas.

10.3 Recipientes y materiales adecuados para microondas

Para el microondas, utilice solo utensilios y materiales adecuados. Consulte la tabla siguiente como referencia.

Compruebe los utensilios de cocina / especificación de materiales antes de utilizarlo.

Material del utensilio de cocina					
Cristal y porcelana para horno sin componentes de metal, p. ej., vidrio térmico	✓	✓	✓	✓	✓

Material del utensilio de cocina		  		
Vidrio y porcelana no aptos para horno sin plata, oro, platino ni decoraciones de metal	✓	X	X	X
Cristal y vitrocerámica de material apto para horno y congelación	✓	✓	✓	✓
Cerámica y barro sin cuarzo ni componentes metálicos, o vidriado que contenga metales	✓	✓	X	X
Cerámica, porcelana o barro cocido con fondo sin vidriar o con pequeños orificios, p. ej., en las asas	X	X	X	X
Plástico resistente al calor hasta 200 °C	✓	✓	X	X
Cartón, papel	✓	X	X	X
Película para microondas	✓	X	X	X
Film para asado con cierre apto para microondas	✓	✓	X	X
Fuentes de metal, como esmalte o hierro fundido	X	X	✓	X
Moldes, barniz negro o revestimiento de silicona	X	X	✓	X
Utensilios para microondas, p.ej., Crostino	X	✓	X	X
Rejilla para grill	X	X	✓	✓

10.4 Ajustes de potencia recomendados para distintos tipos de alimentos

Los datos de la tabla son valores orientativos.

800 - 1.000 W



Sofreír al inicio del proceso de cocción



calentar líquidos

500 - 700 W



Cocinar verduras



Cocinar platos de huevos



Estofados a fuego lento



Cocer arroz



Calentar platos únicos



Descongelar y calentar platos congelados

300 - 400 W



Fundir queso, chocolate, mantequilla



Cocinar / calentar alimentos delicados



Continuar cocinando

100 - 200 W



Descongelar pan



Descongelar fruta y pasteles



Descongelar queso, nata, mantequilla



Descongelar carne, pescado









Calentar alimentos infantiles

10.5 Tablas de cocción para organismos de control

Información para institutos de pruebas

Pruebas de conformidad con IEC 60705.





Función microondas

	 POWER W	 kg		 min	
Bizcocho	600	0.475	Plato giratorio	5 - 7	-
Pastel de carne	500	0.9	Plato giratorio	18 - 20	-
Pudding de huevo	500	1	Plato giratorio	15 - 17	-
Descongelar carne	200	0.5	Plato giratorio	8 - 9	-

Función de combi microondas

Utilice la función: Grill microondas.

Use la rejilla para grill baja.

	 W		 min	
Patatas gratinadas, 1,1 kg	300	bajo	30 - 35	-
Pollo, 1,1 kg	300	alto	30 - 35	Coloque la carne en un recipiente de cristal redondo.

11. MANTENIMIENTO Y LIMPIEZA

ADVERTENCIA!

Consulte los capítulos sobre seguridad.

11.1 Notas sobre la limpieza



Agentes limpiadores

Limpie la parte frontal del aparato solo con un paño de microfibra humedecido en agua tibia y detergente suave.

Utilice un producto de limpieza para limpiar las superficies metálicas.

Limpie las manchas con un detergente suave.



Uso diario

Limpie el interior después de cada uso. La acumulación de grasa u otros residuos puede provocar un incendio. Retire los residuos de alimentos y la grasa de la bóveda del aparato.

No guarde la comida en el aparato más de 20 minutos. Seque la cavidad solo con un paño de microfibra después de cada uso.



Accesorios

Limpie todos los accesorios después de cada uso y déjelos secar. Antes de limpiar, espere hasta que la mesa giratoria esté fría. Existe riesgo de rotura de la mesa giratoria. Use solo un paño suave humedecido en agua tibia y detergente suave. No lave los accesorios en el lavavajillas.



Evite limpiar los accesorios antiadherentes con limpiadores abrasivos u objetos afilados.



12. SOLUCIÓN DE PROBLEMAS

ADVERTENCIA!

Consulte los capítulos sobre seguridad.

12.1 Qué hacer si...



 El aparato no se enciende o no se calienta	
 Posible causa	 Solución
El aparato no está conectado a ningún suministro eléctrico o está mal conectado.	Compruebe si el aparato se ha conectado correctamente a la red eléctrica.
El reloj no está ajustado.	Ajuste el reloj; para obtener más información, consulte Funciones de reloj capítulo, Cómo ajustar: Funciones de reloj.
La puerta no está bien cerrada.	Cierre la puerta del aparato completamente.
Ha saltado el fusible.	Compruebe si el fusible es la causa del problema. Si el problema persiste, póngase en contacto con un electricista cualificado.
El aparato Bloqueo de seguridad está encendido.	Consulte el capítulo "Menú", submenú: Opciones.

 Componentes	
 Descripción	 Solución
La bombilla se ha fundido.	Sustituya la bombilla, para más detalles consulte el capítulo "Mantenimiento y limpieza", Cómo cambiar: Bombilla.
El conjunto de plato giratorio hace ruido.	Hay restos de comida debajo del plato giratorio.

12.2 Cómo administrar: Códigos de error

Cuando se produce el error de software, la pantalla muestra un mensaje de error.

En esta sección, encontrará la lista de los problemas que puede manejar por su cuenta.

 Código y descripción	 Solución
F240, F439: los campos táctiles de la pantalla no funcionan correctamente.	Limpie la superficie de la pantalla. Asegúrese de que no haya suciedad en los campos táctiles.
F908: el sistema del aparato no puede conectarse con el panel de control.	Encienda y apague el aparato.

12.3 Datos de servicio

Si no logra subsanar el problema, póngase en contacto con su distribuidor o un centro de servicio técnico autorizado.

Los datos que necesita para el Centro de servicio técnico se encuentran en la placa de características. La placa de características se encuentra en el marco delantero del interior del aparato. No retire la placa de características de la cavidad del aparato.

Se recomienda escribir los datos aquí:

Modelo (MOD):

Número de producto (PNC)

Se recomienda escribir los datos aquí:

Número de serie (S.N.)

13. EFICACIA ENERGÉTICA

13.1 Ahorro energético

Asegúrese de que la puerta del aparato esté cerrada cuando esté en funcionamiento. No abra la puerta del aparato muchas veces durante la cocción. Mantenga limpia la junta de la puerta y asegúrese de que está bien fijada en su posición.

No precaliente el aparato antes de cocinar en la medida de lo posible.

Reduzca al máximo el tiempo entre horneados cuando prepare varios platos de una vez.

Cocción con la bombilla apagada

Apague la luz mientras cocina. Enciéndala únicamente cuando la necesite.

14. ESTRUCTURA DEL MENÚ

14.1 Menú

Elemento del menú	Aplicación
Favoritos	Muestra los ajustes favoritos.
Opciones	Para ajustar la configuración del aparato.
Ajustes	Configuración Asistencia
	Para ajustar la configuración del aparato. Muestra la configuración y la versión del software.

14.2 Submenú de: Opciones

Submenú	Aplicación
Luz	Enciende y apaga la luz.
Bloqueo de seguridad	Evita la activación accidental del aparato. Cuando la opción está activada, el texto Bloqueo de seguridad aparece en la pantalla al encender el aparato. Para activar el uso del aparato, seleccione las letras del código en orden alfabético. Acceda al temporizador, el funcionamiento remoto y la lámpara está disponible con la opción activada.
Indicación tiempo	Enciende y apaga el reloj.
Opción de hora digital	Cambia el formato de la indicación de tiempo mostrada.

14.3 Submenú de: Configuración

Submenú	Descripción
Idioma	Establece el idioma del aparato.
Brillo de la pantalla	Ajusta el brillo de la pantalla.
Tono de teclas	Activa y desactiva el tono de los campos táctiles. No es posible silenciar el tono de:  .
Volumen del timbre	Ajusta el volumen de los tonos y señales de las teclas.
Hora	Ajusta la hora y la fecha actuales.

14.4 Submenú de: Asistencia

Submenú	Descripción
Modo demostración	Código de activación/desactivación: 2468
Versión del software	Información sobre versión de software.
Restaurar todos los ajustes	Restaura los ajustes de fábrica.

15. ¡ES FÁCIL!

Antes del primer uso, debe ajustar:









Idioma	Brillo de la pantalla	Tono de teclas	Volumen del timbre	Hora
--------	-----------------------	----------------	--------------------	------

Familiarícese con los iconos básicos del panel de control y la pantalla:

 Encendido/ON / Apagado/OFF	 Menú	 Favoritos	 Temporizador	START / STOP
---	---	--	---	--------------



Empezar a utilizar el aparato

Inicio rápido del microondas Inicie el microondas en cualquier momento con los ajustes predeterminados: 30 seg / 1000 W. Pulse: .

 calentar / cocinar 100 - 1000 W	 cocinar / dorar intensidad: baja / alta	 cocinar / dorar	 calentar líquidos 800 - 1000 W
 recalentar 300 - 700 W	 descongelar 100 - 200 W	 derretir 100 - 400 W	 hacer palomitas de maíz 700 - 1000 W

Parámetros del microondas		Consejos para microondas
Potencia del microondas: W	Tiempo máximo min	Tape la comida para cocinar y recalentar. Remueva o de la vuelta a la comida a la mitad del tiempo de cocción o descongelación. Ponga la cuchara en el plato al calentar líquidos. Introduzca la comida en el aparato sin envoltorio (sí que puede utilizar envoltorios seguros para microondas).
100 - 500	60	
>500	7	

Empezar a cocinar

Paso 1	Paso 2	Paso 3	Paso 4	Paso 5
		seg	OK	START
: pulse para encender el aparato.	- seleccione la función.	- ajuste la potencia del microondas.	- pulse para confirmar.	- pulse para iniciar la cocción.

Use las funciones rápidas para ajustar el tiempo de cocción

Asistente de acabado 10 %

Use el Asistente de acabado 10 % para añadir tiempo extra cuando quede un 10 % del tiempo de cocción.

Para prolongar el tiempo de cocción, pulse **+1 min.**

16. ASPECTOS MEDIOAMBIENTALES

Recicle los materiales con el símbolo . Coloque el material de embalaje en los contenedores adecuados para su reciclaje. Ayude a proteger el medio ambiente y la salud pública, así como a reciclar residuos de aparatos eléctricos y electrónicos. No

deseche los aparatos marcados con el símbolo  junto con los residuos domésticos. Lleve el producto a su centro de reciclaje local o póngase en contacto con su oficina municipal.

Ласкаво просимо до AEG! Дякуємо, що обрали наш прилад.



Отримати поради з використання, брошури, інструкції з усунення несправностей, інформацію щодо сервісу та ремонту:
www.aeg.com/support

Може змінитися без оповіщення.

ЗМІСТ

1. ІНФОРМАЦІЯ З ТЕХНІКИ БЕЗПЕКИ.....	439
2. ІНСТРУКЦІЇ З ТЕХНІКИ БЕЗПЕКИ.....	443
3. ОПИС ВИРОБУ.....	446
4. ПАНЕЛЬ КЕРУВАННЯ.....	447
5. ПЕРЕД ПЕРШИМ ВИКОРИСТАННЯМ.....	448
6. ЩОДЕННЕ ВИКОРИСТАННЯ.....	449
7. ФУНКЦІЇ ГОДИННИКА.....	451
8. ВИКОРИСТАННЯ ПРИЛАДДА.....	452
9. ДОДАТКОВІ ФУНКЦІЇ.....	453
10. ПОРАДИ І РЕКОМЕНДАЦІЇ.....	454
11. ДОГЛЯД ТА ЧИСТКА.....	457
12. УСУНЕННЯ ПРОБЛЕМ.....	458
13. ЕНЕРГОЕФЕКТИВНІСТЬ.....	459
14. СТРУКТУРА МЕНЮ.....	460
15. ЦЕ ЛЕГКО!.....	461
16. ОХОРОНА ДОВКІЛЛЯ.....	462

1. ⚠ ІНФОРМАЦІЯ З ТЕХНІКИ БЕЗПЕКИ

Перед установкою та експлуатацією приладу слід уважно прочитати інструкцію користувача. Виробник не несе відповідальності за травми або збитки через неправильне встановлення або використання. Інструкції з експлуатації слід зберігати в безпечному і доступному місці з метою користування в майбутньому.

1.1 Безпека дітей і вразливих осіб

- Діти від 8 років та особи з обмеженими фізичними, сенсорними або психічними можливостями чи недостатнім досвідом і знаннями можуть користуватися цим приладом лише під наглядом, або за умови попереднього отримання інструкцій з безпечного користування приладом та розуміння пов'язаних з цим

ризиків. Діти до 8 років та особи з важкою та комплексною непрацездатністю можуть перебувати поблизу приладу лише за умови, якщо знаходяться під безперервним спостереженням.

- Слідкуйте за тим, аби діти не бавилися з приладом .
- Тримайте усі пакувальні матеріали подалі від дітей та утилізуйте їх належним чином.
- **ПОПЕРЕДЖЕННЯ!** Прилад і його відкриті поверхні нагріваються під час використання. Не допускайте дітей та домашніх тварин до приладу під час його використання та охолодження.
- Якщо прилад оснащено засобами захисту від доступу дітей, їх необхідно активувати.
- Чищення або обслуговування приладу дітьми дозволяється лише під наглядом.

1.2 Загальна безпека

- Цей прилад призначено виключно для приготування їжі.
- Цей прилад призначений для використання в домашніх умовах у приміщенні.
- Цей прилад можна використовувати в офісах, готельних номерах, напів-готелях, приміщеннях для фермерського туризму та інших подібних приміщеннях, де застосування цього приладу не перевищує (середній) рівень побутового користування.
- Установлювати цей прилад і замінювати кабель повинен лише кваліфікований фахівець.
- Не користуйтеся приладом, доки його не буде встановлено у вбудовану конструкцію.
- Перш, ніж виконувати операції з технічного обслуговування, від'єднайте прилад від джерела живлення.
- У разі пошкодження електричного кабелю його має замінити виробник, його авторизований сервісний центр або інші аналогічно кваліфіковані особи задля уникнення ураження електричним струмом.

- **ПОПЕРЕДЖЕННЯ:** Щоб уникнути ураження електричним струмом, перш ніж починати міняти лампу, переконайтеся, що прилад вимкнено.
- **ПОПЕРЕДЖЕННЯ:** Прилад і його відкриті поверхні нагріваються під час використання. Слід бути обережними, щоб не торкатися нагрівальних елементів або поверхні внутрішньої камери приладу.
- Завжди користуйтеся кухонними рукавицями, коли витягаєте та вставляєте аксесуари чи посуд.
- Використовуйте лише поворотний столик і опору поворотного столика, призначені лише для цього приладу.
- Не вмикайте функцію мікрохвильової печі, коли прилад порожній. Металеві деталі всередині камери можуть спричинити утворення електричної дуги.
- Металеві контейнери для їжі та напоїв заборонено використовувати під час готування в мікрохвильовій печі. Ця вимога не діє в тому разі, якщо виробник зазначив розмір і форму металевих контейнерів, які можна використовувати під час готування в мікрохвильовій печі.
- **ПОПЕРЕДЖЕННЯ!** У разі пошкодження дверцят або ущільнювача дверцят приладом не можна користуватися, доки його не полагодить кваліфікований спеціаліст.
- **ПОПЕРЕДЖЕННЯ!** Лише кваліфікований спеціаліст може виконувати будь-яке обслуговування або ремонтні операції, що передбачають зняття кришки, яка захищає від впливу мікрохвильової енергії.
- **ПОПЕРЕДЖЕННЯ!** Не нагрівайте рідини та інші продукти у герметичних контейнерах. Вони можуть вибухнути.
- Користуйтеся лише тим посудом, який підходить для мікрохвильових печей.

- Під час нагрівання продуктів у пластиковому чи паперовому контейнері наглядуйте за приладом у зв'язку з можливістю загоряння.
- Прилад призначений для нагрівання їжі та напоїв. Сушіння продуктів чи одягу, а також нагрівання грілок, капців, спонжів, вологих ганчірок тощо може призвести до травм, загорання або пожежі.
- У разі виявлення диму вимкніть прилад і витягніть вилку з розетки, щоб погасити полум'я.
- Нагрівання напоїв у мікрохвильовій печі може привести до вибухового закипання із запізненням. Будьте обережні під час поводження з контейнером.
- Уміст пляшечок та баночок із дитячим харчуванням необхідно збовтати або перемішати, а також перевірити його температуру, перш ніж давати дитині, аби уникнути опіків.
- Яйця у шкаралупі та цілі круто зварені яйця не можна нагрівати у приладі, оскільки вони можуть вибухнути навіть після завершення мікрохвильового нагрівання.
- Прилад слід регулярно очищувати та видалити залишки їжі.
- Не використовуйте пароочищувач для очищення приладу.
- Не використовуйте для очищення скляної поверхні джерцят жорсткі абразивні засоби чи металеві шкребки, оскільки це може призвести до появи тріщин на склі, що може спричинити руйнування скла.
- Недотримання чистоти приладу може призвести до погіршення властивостей поверхні, що негативно позначиться на терміні служби приладу та може спричинити небезпечні ситуації.

2. ІНСТРУКЦІЇ З ТЕХНІКИ БЕЗПЕКИ

2.1 Встановлення



ПОПЕРЕДЖЕННЯ!

Встановлювати цей прилад повинен лише кваліфікований фахівець.

- Повністю зніміть упаковку.
- Не встановлюйте й не використовуйте пошкоджений прилад.
- Дотримуйтеся інструкції зі встановлення, що постачаються разом із приладом.
- Будьте обережні під час переміщення приладу, оскільки він важкий. Використовуйте захисні рукавички та взуття, що постачається в комплекті.
- Не тягніть прилад за ручку.
- Встановлюйте прилад у безпечному підходящому місці, що відповідає вимогам зі встановлення.
- Дотримуйтеся вимог щодо мінімальної відстані до інших приладів чи предметів.
- Перед встановленням приладу переконайтеся, що його дверцята відкриваються без перешкод.
- Прилад оснащено електричною системою охолодження. Він повинен працювати від джерела живлення.
- Вбудований прилад повинен відповідати вимогам щодо стабільності DIN 68930.

Мінімальна висота шафи (Мінімальна висота шафи під робочою поверхнею)	444 (460) мм
Ширина шафи	560 мм
Глибина шафи	550 (550) мм
Висота передньої частини приладу	455 мм
Висота задньої частини приладу	440 мм
Ширина передньої частини приладу	595 мм
Ширина задньої частини приладу	559 мм
Глибина приладу	567 мм

Вбудована глибина приладу	546 мм
Глибина з відкритими дверцятами	882 мм
Мінімальний розмір вентиляційного отвору. Отвір розташовано внизу задньої сторони	560x20 мм
Довжина кабелю живлення. Кабель розміщується в правому куті задньої сторони	1500 мм
Кріпильні гвинти	3.5x25 мм

2.2 Під'єднання до електромережі



ПОПЕРЕДЖЕННЯ!

Існує ризик займання та ураження електричним струмом.

- Усі роботи з під'єднання до електромережі мають виконуватися кваліфікованим електриком.
- Прилад повинен бути заземленим.
- Переконайтеся в тому, що параметри на табличці з технічними даними сумісні з електричними параметрами електроживлення від мережі.
- Завжди використовуйте правильно встановлену протиударну розетку.
- Не використовуйте розгалужувачі, перехідники й подовжувачі.
- Будьте обережні, аби не пошкодити штепсельну вилку та кабель. Якщо кабель живлення потребує заміни, зверніться до нашого сервісного центру.
- Пильнуйте, щоб кабель живлення не торкався або не був надто наближений до дверцят приладу або ніші під приладом, особливо коли він працює або дверцята гарячі.
- Елементи захисту від ураження електричним струмом та ізоляція мають бути закріплені так, аби їх не можна було зняти без спеціального інструмента.
- Вставляйте штепсельну вилку в розетку електроживлення лише після закінчення

установки. Переконайтеся, що після установки є вільний доступ до розетки електроживлення.

- Не вставляйте вилку в розетку, яка ненадійно закріплена.
- Не тягніть за кабель живлення, щоб відключити прилад з мережі. Завжди вимикайте, витягаючи штепсельну вилку.
- Використовуйте лише належні ізолюючі пристрої, а саме: лінійні роз'єднувачі, запобіжники (гвинтові запобіжники слід викрутити з патрона), реле захисту від замикання на землю та контактори.
- Електрообладнання має бути оснащеним ізолюючим пристроєм для повного відключення від електромережі. Зазор між контактами ізолюючого пристрою має становити не менше 3 мм.
- Цей прилад оснащено електричним кабелем із вилкою.

2.3 Користування

ПОПЕРЕДЖЕННЯ!

Існує небезпека травмування, опіків, ураження електричним струмом і вибуху.

- Не змінюйте технічні специфікації цього приладу.
- Переконайтеся в тому, що вентиляційні отвори не заблоковано.
- Під час роботи приладу не залишайте його без нагляду.
- Вимикайте прилад після кожного використання.
- Будьте обережні, відчиняючи дверцята приладу під час його роботи. Можливе вивільнення гарячого повітря.
- Не працюйте з приладом, якщо ваші руки мокрі або якщо він контактує з водою.
- Не натискайте на відчинені дверцята.
- Не використовуйте прилад як робочу поверхню або як поверхню для зберігання речей.
- Обережно відчиняйте дверцята приладу. Використання інгредієнтів зі спиртом може призвести до утворення суміші спирту й повітря.

- Відчиняючи дверцята, пильнуйте, щоби поряд із пристроєм не було джерел утворення іскор та відкритого вогню.
- Не кладіть усередину приладу, поряд із ним або на нього легкозаймисті речовини чи предмети, змочені в легкозаймистих речовинах.
- Не використовуйте функцію мікрохвильової печі для попереднього прогрівання приладу.

ПОПЕРЕДЖЕННЯ!

Існує ризик пошкодження приладу.

- Щоб запобігти пошкодженню або знебарвленню емалі, дотримуйтеся таких рекомендацій:
 - не кладіть алюмінієву фольгу безпосередньо на дно камери приладу;
 - не ставте посуд із водою безпосередньо в розігрітій прилад;
 - не залишайте в приладі страви і продукти з високим вмістом вологи після завершення приготування їжі;
 - будьте обережні, виймаючи або встановлюючи аксесуари.
- Знебарвлення емалі або нержавіючої сталі не впливає на ефективність роботи приладу.
- Завжди готуйте із зачиненими дверцятами приладу.
- Якщо прилад розміщено позаду меблевої панелі (наприклад, дверцят), переконайтеся, що дверцята відкрито під час роботи приладу. Жар і волога можуть утворюватися позаду закритої меблевої панелі, спричиняючи подальше пошкодження приладу, корпусу або підлоги. Не закривайте меблеву панель, доки прилад повністю не охолоне після використання.

2.4 Догляд і чищення

ПОПЕРЕДЖЕННЯ!

Існує ризик травмування, пожежі або пошкодження приладу.

- Перш ніж виконувати технічне обслуговування, вимкніть прилад і вийміть електричну вилку з розетки.

- Дайте приладу охолонути. Існує ризик того, що скляні панелі можуть тріснути.
- У разі пошкодження скляних панелей дверцят слід одразу замінити панелі. Зверніться до авторизованого сервісного центру.
- Будьте обережні, знімаючи дверцята з приладу. Дверцята важкі!
- Обов'язково витріть камеру, поворотний столик й дверцята насухо після кожного використання. Пара, утворювана під час роботи приладу, конденсується на стінках камери, що може призвести до корозії.
- Регулярно очищуйте прилад, щоби запобігти пошкодженню матеріалу поверхні.
- Залишки їжі та жир, що містяться в приладі, можуть призвести до виникнення пожежі й електричної дуги під час роботи функції мікрохвильової печі.
- Витріть прилад м'якою вологою ганчіркою. Застосовуйте лише нейтральні миючі засоби. Не використовуйте абразивні засоби, жорсткі серветки для очищення, розчинники або металеві предмети.
- Якщо ви користуєтеся аерозолями для чищення духових шаф, обов'язково дотримуйтеся інструкцій із безпеки, наведених на упаковці.

2.5 Внутрішня підсвітка

ПОПЕРЕДЖЕННЯ!

Небезпека враження електричним струмом.

- Стосовно ламп всередині цього виробу та запасних ламп, що продаються окремо: Ці лампи призначені для використання у побутових приладах з екстремальними фізичними умовами,

- такими як температура, вібрація, вологість, або призначені для надання інформації про стан роботи приладу. Вони не призначені для використання з іншою метою та не придатні для освітлення побутових приміщень.
- У цьому виробі є джерело світла класу енергоефективності G.
- Використовуйте лише лампочки з такими ж технічними характеристиками .

2.6 Сервіс

- Для ремонту приладу звертайтеся до авторизованого сервісного центру.
- Використовуйте лише оригінальні запасні частини.

2.7 Утилізація

ПОПЕРЕДЖЕННЯ!

Існує небезпека травмування або задушення.

- По інформацію з належної утилізації приладу зверніться до органів муніципальної влади.
- Від'єднайте прилад від електромережі.
- Відріжте кабель електричного живлення близько до приладу та утилізуйте його.
- Приберіть фіксатор дверцят, щоб унеможливити їх зачинення, якщо діти, або домашні тварини опиняться всередині приладу.

Цей продукт по вмісту небезпечних речовин відповідає вимогам Технічного регламенту обмеження використання деяких небезпечних речовин в електричному та електронному обладнанні (постанова Кабінета Міністрів України №139 від 10 березня 2017р.)

3. ОПИС ВИРОБУ

3.1 Загальний огляд

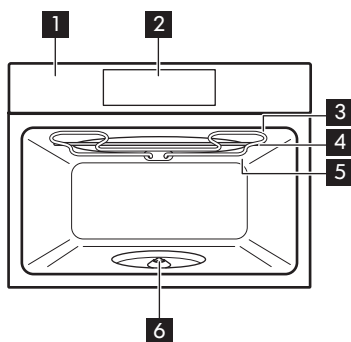

- 1 Панель керування
- 2 Дисплей
- 3 Нагрівальний елемент
- 4 Мікрохвильовий генератор
- 5 Лампа

- 6 Вал поворотного столика

3.2 Аксесуари

Поворотний стіл

Для приготування їжі.

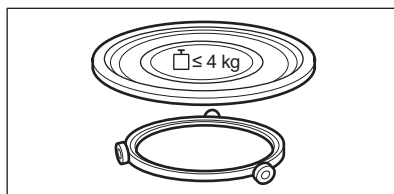

Конструкція решітки для гриля

Для приготування на грилі.

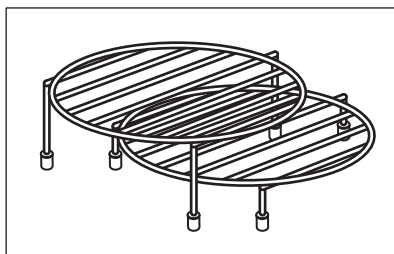

4. ПАНЕЛЬ КЕРУВАННЯ

4.1 Огляд панелі керування

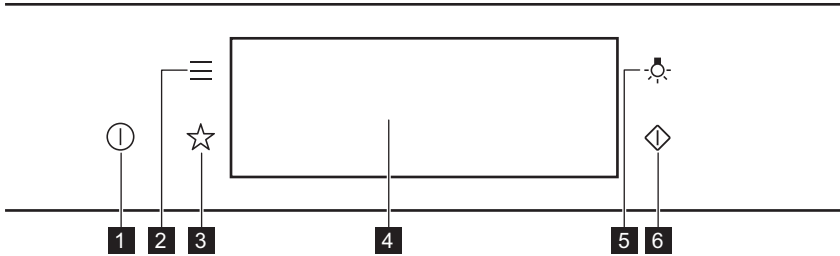

1	Вкл / Вимк.	Натисніть і утримуйте, щоб увімкнути та вимкнути прилад.
2	Меню	Перелік функцій приладу.
3	Улюблене	Перелік улюблених налаштувань.
4	Дисплей	Показує поточні налаштування приладу.
5	Перемикач лампи	Увімкнення і вимкнення лампи.
6	Швидкий старт мікрохвильової печі	Увімкнення функції мікрохвильової печі (1000 Вт і 30 секунд).



Натисніть

Торкніться поверхні пальцем.



Перемістіть

Переміщуйте палець поверхню.



Натисніть і утримуйте

Торкніться поверхні протягом 3 секунд.

4.2 Дисплей

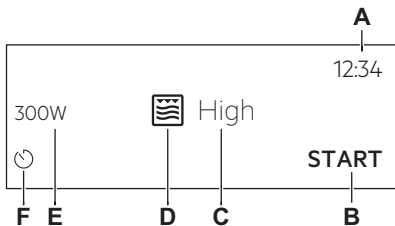

Після увімкнення на дисплеї відобразиться головний екран із функцією та інтенсивністю гриля за промовчанням.

- A. Час доби
- B. ПОЧАТОК/ЗУПИНКА
- C. Інтенсивність гриля
- D. Функції нагріву
- E. Потужність мікрохвиль
- F. Таймер

Індикатори дисплея

Базові індикатори — для навігації на дисплеї.

OK

Підтвердження вибору/налаштування.



Перехід на один рівень назад у меню.



Скасування останньої дії.



Вимкнення та ввімкнення опцій.

Індикатори функції Звуковий сигнал — після закінчення встановленого часу готування лунає сигнал.



Функцію ввімкнено.



Функцію ввімкнено.
Готування припиняється автоматично.



Звуковий сигнал вимкнено.

Індикатори таймера



Скасування налаштування.

5. ПЕРЕД ПЕРШИМ ВИКОРИСТАННЯМ

ПОПЕРЕДЖЕННЯ!

Див. розділи з інформацією щодо техніки безпеки.

5.1 Первинне очищення



Крок 1

Вийміть усі аксесуари з приладу.



Крок 2

Очищайте прилад та аксесуари лише за допомогою серветки з мікрофібри, змоченої в теплій воді з додаванням м'якого засобу для чищення.



Крок 3

Вставте аксесуари в прилад.

5.2 Перше підключення

Після першого підключення на дисплеї відображається повідомлення з привітанням.

Потрібно встановити: Мова, Яскравість дисплею, Сигнали кнопок управл., Рівень гучності, Час доби.

6. ЩОДЕННЕ ВИКОРИСТАННЯ

ПОПЕРЕДЖЕННЯ!

Див. розділи з інформацією щодо техніки безпеки.

6.1 Налаштування функції: Гриль + МХ, Гриль

Прилад може створювати шуми при використанні функції: Гриль + МХ. Це нормально для цієї функції.

Налаштування функції: Гриль + МХ

Крок 1 Установіть низьку стійку для гриля.

Крок 2 Увімкніть прилад. На дисплеї відображається функція нагріву за промовчанням.

Крок 3 Натисніть символ функції нагріву для входу в підменю.

Крок 4 Оберіть функцію: . Натисніть: **OK**.

Крок 5 Оберіть рівень інтенсивності гриля.

Функція	Рівень інтенсивності гриля
---------	----------------------------

Lo	низький
----	---------

Hi	високий
----	---------

Крок 6 Натисніть: **OK**.

Крок 7 Натисніть: **START**.

STOP — натисніть, щоб вимкнути прилад.

Крок 8 Вимкніть прилад.

Потужність мікрохвильового нагрівання обмежена до 500 Вт при використанні функції: Гриль + МХ.

Налаштування функції: Гриль

Крок 1 Встановіть високу стійку для гриля.

Крок 2 Увімкніть прилад. На дисплеї відображається функція нагріву за промовчанням.

Крок 3 Натисніть символ функції нагріву для входу в підменю.

Крок 4 Оберіть функцію: . Натисніть: **OK**.

Крок 5 Натисніть: **START**.

STOP – натисніть для вимкнення функції.

Крок 6 Вимкніть прилад.

6.2 Налаштування: Мікрохвильові функції

Крок 1	Увімкніть прилад.
Крок 2	Натисніть символ функції нагріву для входу в підменю.
Крок 3	Виберіть функцію нагрівання НВЧ-хвилями та натисніть: OK . На дисплей виводиться: потужність НВЧ-хвиль.
Крок 4	Встановіть: потужність НВЧ-хвиль. Натисніть: OK .
Крок 5	Натисніть: START .
STOP – натисніть для вимкнення функції.	
Крок 6	Вимкніть прилад.

Максимальний час роботи мікрохвильових функцій залежить від установленної потужності мікрохвиль:

ПОТУЖНІСТЬ МІКРОХВИЛЬ Вт	МАКСИМАЛЬНИЙ ЧАС хв
100 - 500	59:55
> 500	7



Якщо відчинити дверцята, процедура зупиниться. Щоб запустити її знову, натисніть **START**.

6.3 Спосіб використання: Швидкий старт мікрохвильової печі

Крок 1
Натисніть і утримуйте: .
Функція мікрохвиль працює 30 секунд.

Крок 2 Щоб продовжити час готування:



Натисніть на значення часу роботи, щоб перейти до налаштувань часу. Встановіть час приготування. Натисніть **+30 s**.

Функцію мікрохвиль можна увімкнути у будь-який час з: Швидкий старт мікрохвильової печі.

6.4 Функції нагрівання

СТАНДАРТНА

Функція нагріву	Додаток
	Для готування на грилі тонких смужок продуктів, а також для смаження хліба.
Гриль	

Функція нагріву	Додаток
 Гриль + МХ	Приготування їжі за короткий проміжок часу та отримання рум'яної скоринки. Можна встановити 2 рівні інтенсивності гриля: низький і високий.
 Мікрохвилі	Розігрівання, приготування, діапазон потужності: 100–1000 Вт.

МІКРОХВИЛІ

Функція нагріву	Додаток
 Розморожування	Розморожування м'яса, риби, тортів, діапазон потужності: 100–200 Вт
 Плавлення	Розтоплення шоколаду та масла, діапазон потужності: 100–400 Вт
 Розігріти	Розігрівання попередньо приготовлених страв і ніжних страв, діапазон потужності: 300–700 Вт

Функція нагріву	Додаток
 Попкорн	Приготування попкорну, діапазон потужності: 700–1000 Вт
 Розігрівання рідин	Розігрівання напоїв і супів, діапазон потужності: 800–1000 Вт

7. ФУНКЦІЇ ГОДИННИКА

7.1 Опис функцій годинника

Функція годинника	Додаток
Час готування	Установлення тривалості готування. Максимум 23 год 59 хв.
Закінчення дії	Визначення дій після завершення відліку часу таймером.
Додатковий час	Подовження часу готування.
Нагадування	Налаштування часу зворотного відліку. Максимум становить 23 год 59 хв. Ця функція не впливає на роботу приладу.



7.2 Налаштування: Функції годинника

Налаштування годинника	
Крок 1	Увімкніть духову шафу.
Крок 2	Натисніть: Час доби.
Крок 3	Встановіть час. Натисніть: ОК.

Встановлення часу готування

- Крок 1** Оберіть функцію нагріву.
- Крок 2** Натисніть: .
- Крок 3** Встановіть час. Натисніть: **OK**.

Як обрати опцію закінчення

- Крок 1** Оберіть функцію нагріву.
- Крок 2** Натисніть: .
- Крок 3** Встановіть час приготування.
- Крок 4** Натисніть: .
- Крок 5** Натисніть: Закінчення дії.
- Крок 6** Виберіть бажаний варіант: Закінчення дії.
- Крок 7** Натисніть: **OK**. Повторіть цю дію, доки на дисплеї не відобразиться головне меню.

Як подовжити час готування

Коли залишається 10 % часу готування, а страва здається не достатньо готовою, можна подовжити час готування. Також можна змінити функцію нагріву.

Щоби подовжити час готування, натисніть **+1 хв**.

Зміна налаштувань таймера

- Крок 1** Натисніть: .
- Крок 2** Встановіть значення таймера.
- Крок 3** Натисніть: **OK**.

Встановлений час можна змінити в будь-який момент процесу готування.

8. ВИКОРИСТАННЯ ПРИЛАДДА

ПОПЕРЕДЖЕННЯ!

Див. розділи з інформацією щодо техніки безпеки.

8.1 Встановлення аксесуарів

Використовуйте лише відповідний посуд і матеріали. Див. розділ «Посуд і матеріали, що підходять для мікрохвиль» глави «Поради та рекомендації».

Поворотний стіл:

Завжди готуйте їжу на поворотному столику. Помістіть направляючий ролик навколо вала приводу. Розмістіть поворотне скло на направляючому ролику.

Використовуйте лише той поворотний столик, що постачається в комплекті з приладом.

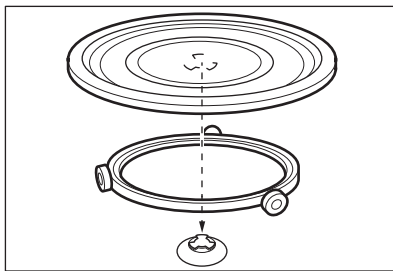

Конструкція решітки для гриля:

Поставте підставку гриля на поворотний столик таким чином, аби силіконові насадки були спрямовані донизу.

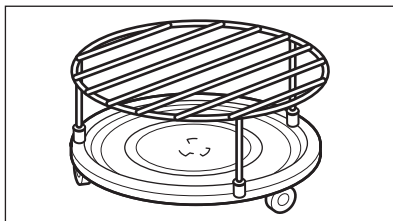

9. ДОДАТКОВІ ФУНКЦІЇ

9.1 Як зберегти: Улюблене

Ви можете зберігати свої улюблені налаштування, як-от функція нагріву, час приготування або функція очищення. Можна зберегти три улюблені налаштування.

Крок 1 Увімкніть прилад.

Крок 2 Оберіть бажане налаштування.

Крок 3 Натисніть: . Виберіть: Улюблене.

Крок 4 Виберіть: Зберегти поточні налаштування.

Крок 5 Натисніть **+**, щоб додати налаштування до списку: Улюблене. Натисніть **OK**.

 — натисніть, щоби скинути налаштування.



 — натисніть, щоби скасувати налаштування.

9.2 Блокування функції

Ця функція запобігає випадковій зміні функції нагріву.

Крок 1 Увімкніть прилад.

Крок 2 Установіть функцію підігріву.

Крок 3   — натисніть одночасно, щоби увімкнути функцію.

Щоби вимкнути функцію, повторно виконайте крок 3.

9.3 Вентилятор охолодження

Під час роботи приладу вентилятор охолодження автоматично вмикається для підтримки поверхонь прохолодними. Якщо

вимкнути прилад, вентилятор продовжуватиме працювати, доки прилад не охолоне.

10. ПОРАДИ І РЕКОМЕНДАЦІЇ

10.1 Рекомендації щодо приготування



У таблицях указано орієнтовні значення температури та часу приготування. Вони залежать від рецепту, а також якості та кількості інгредієнтів, що використовуються.

У вашому приладі приготування страв може відрізнятися від приготування у попередній моделі. Наведені нижче вказівки містять рекомендовані налаштування температури, часу готування та положення полиці для певних типів продуктів.

Якщо ви не можете знайти налаштування для певного рецепту, скористайтеся налаштуваннями для аналогічного рецепту.

Додаткові рекомендації щодо приготування їжі наведені в таблицях готування на нашому веб-сайті. Щоб знайти поради щодо готування, зверніться з номером PNC на таблиці з технічними даними, розміщеній на передній рамі камери приладу.

10.2 Рекомендації щодо режиму мікрохвиль

Давайте готувати!

Не кладіть продукти безпосередньо на поворотний столик. Завжди користуйтеся посудом, придатним для використання у мікрохвильовій печі.

Поставте посуд у центр поворотного столика.

Через контакт із занадто гарячими або занадто холодними предметами поворотний столик може поламатися.

Переверніть або перемішайте страву після завершення половини часу розморожування й готування.

Помішуйте рідини час від часу.

Помішайте страву перед подачею.

Накривайте страву під час приготування й розігрівання.

Поставте ложку у пляшку або склянку при підігріванні напоїв для забезпечення кращого розподілу тепла.

Покладіть продукти в прилад без упаковки. Фасовані готові страви можна ставити в прилад, лише якщо їхня упаковка

підходить для використання у мікрохвильовій печі (перевірте інформацію на упаковці).

Готування з використанням мікрохвиль

Готуйте страви під кришкою. Якщо ви хочете зберегти скоринку, готуйте страву без кришки.

Не перегрівайте страви, встановивши занадто високу потужність і час. Їжа може місцями пересохнути, підгоріти або загорітися.

Не використовуйте прилад для приготування яєць у шкаралупі або равликів у мушлях, оскільки існує загроза їх розривання. Проколите жовток яєчні перед її підігріванням.

Перш ніж готувати продукти зі шкіркою, слід кілька разів проколоти їх.

Овочі слід нарізати на однакові за розміром шматки.

Після вимкнення приладу вийміть страву та дайте їй постояти декілька хвилин, щоб тепло розподілилося рівномірно.



Розморожування з використанням мікрохвиль

Покладіть заморожену страву без упаковки на маленьку перевернуту тарілку, розміщену над контейнером, або на підставку для розмороження чи пластикове сито, щоб рідина, що утворюється при розморожуванні, могла стікати.







Потім вийміть розморожені шматочки.





Для приготування овочів і фруктів без попереднього розморожування можна використовувати більш високу потужність мікрохвиль.

10.3 Посуд і матеріали, що підходять для використання в мікрохвильових печах

У мікрохвильових печах використовуйте лише відповідний посуд і матеріали. Для довідки див. таблицю нижче.

















Перед використанням ознайомтеся з характеристиками посуду / матеріалу.

Посуд / матеріал		  		
Жаростійке скло та фарфор без металевих елементів, як-от вогнетривке скло	✓	✓	✓	✓
Звичайне скло й порцеляна без вмісту срібла, золота, платини чи інших металевих оздоблень	✓	✗	✗	✗
Скло та склокераміка з жаро- або морозостійких матеріалів	✓	✓	✓	✓
Керамічний та фаянсовий посуд без вмісту кварцових чи металевих елементів та без металевого глазурування	✓	✓	✗	✗
Кераміка, порцеляна та фаянс із неглазурованим дном чи маленькими отворами, як-от на ручках	✗	✗	✗	✗
Жаростійкий пластик, що витримує температуру до 200 °C	✓	✓	✗	✗
Картон, папір	✓	✗	✗	✗
Харчова плівка для використання в мікрохвильових печах	✓	✗	✗	✗
Плівка для запікання, придатна для використання в мікрохвильових печах	✓	✓	✗	✗
Жаровні з металу, як-от емаль, чавун	✗	✗	✓	✗
Форми для випікання, покриті чорним лаком або силіконовим покриттям	✗	✗	✓	✗

Посуд / матеріал				
Посуд для використання в мікрохвильовій печі, як-от деко для запікання з хрусткою скоринкою	X	✓	X	X
Конструкція решітки для гриля	X	X	✓	✓

10.4 Рекомендовані налаштування потужності для різних видів страв

Дані в таблиці є орієнтовними.







800–1000 Вт					
					
Обсмажування на початку процесу готування			Підігрів рідин		
500–700 Вт					
					
Готування овочів	Приготування яєць	Повільне приготування печені	Повільне готування рису	Нагрівання страви для однієї тарілки	Розморожування та підігрів заморожених страв
300–400 Вт					
					
Плавлення сиру, шоколаду, масла		Готування / підігрів ніжних страв		Продовження готування	
100–200 Вт					
					
Розморожування хліба	Розморожування фруктів і тортів	Розморожування сиру, вершків, масла	Розморожування м'яса, риби	Підігрів дитячого харчування	

10.5 Таблиці приготування їжі для дослідницьких установ

Інформація для дослідницьких установ

Тестування відповідно до стандарту IEC 60705.

Мікрохвильова функція

	 Вт	 кг		 хв	
Бісквіт	600	0.475	Конструкція поворотного столика	5 - 7	-
М'ясний хлібець	500	0.9	Конструкція поворотного столика	18 - 20	-
Заварний крем	500	1	Конструкція поворотного столика	15 - 17	-
Розморожування м'яса	200	0.5	Поворотний стіл	8 - 9	-

Комбінована мікрохвильова функція

Використовуйте функцію: «Гриль у мікрохвильовій печі.

Використовуйте низьку стійку для гриля.

	 Вт		 хв	
Картопляна запіканка (гра-тен), 1,1 кг	300	низький	30 - 35	-
Курка, 1,1 кг	300	високий	30 - 35	Покладіть м'ясо в круглий скляний контейнер.

11. ДОГЛЯД ТА ЧИСТКА

ПОПЕРЕДЖЕННЯ!

Див. розділи з інформацією щодо техніки безпеки.

11.1 Примітки щодо чищення



Засоби для чищення

Очищайте передню поверхню приладу лише за допомогою серветки з мікрофібри, змоченої в теплій воді з додаванням м'якого засобу для чищення.

Металеві поверхні слід чистити за допомогою розчину для чищення.

Використовуйте неагресивний засіб для чищення плям.



Щоденне користування

Очищуйте камеру духової шафи після кожного використання. Накопичення жиру й інших залишків їжі може спричинити загоряння.
Ретельно очищуйте стелю камери приладу від залишків їжі й жиру.

Не залишайте готові страви всередині приладу довше 20 хвилин. Після кожного використання протирайте камеру лише серветкою з мікрофібри.



Акcesуари

Після кожного використання мийте та просушуйте всі акcesуари. Перед очищенням поворотного столика зачекайте, доки він прохолоне. Є ризик, що поворотний столик може тріснути. Використовуйте лише серветку з мікрофібри, змочену в теплій воді з додаванням м'якого засобу для чищення. Не мийте акcesуари в посудомийній машині.

Акcesуари з антипригарним покриттям забороняється мити з використанням агресивних засобів чи гострих предметів.

12. УСУНЕННЯ ПРОБЛЕМ

ПОПЕРЕДЖЕННЯ!

Див. розділи з інформацією щодо техніки безпеки.

12.1 Дії в разі виникнення проблем



Прилад не вмикається або не розігрівається



Можлива причина

Прилад не підключено до електромережі або підключено неправильно.

Годинник не встановлено.

Дверцята зачинено неправильно.

Запобіжник перегорів.

Прилад Захист від доступу дітей увімкнено.



Спосіб вирішення

Переконайтеся, що прилад було правильно підключено до електромережі.

Налаштуйте годинник. Докладніше див. у Функції годинника розділі «Налаштування:» Функції годинника.

Повністю зачиніть дверцята.

Переконайтеся, що запобіжник є причиною проблеми. Якщо проблема виникає знову, зверніться до кваліфікованого електрика.

Див. розділ «Меню», підменю для: Опції.



Компоненти



Опис

Лампочка перегоріла.



Спосіб вирішення

Замініть лампу, детальну інформацію див. в розділі «Догляд та очищення», Як замінити: Лампа.

Поворотний столик видає шум.

Під поворотним столиком є залишки їжі.

12.2 Як керувати: Коди помилок

У випадку помилки програмного забезпечення на дисплеї відображається повідомлення про помилку.

У цьому розділі представлено перелік проблем, які ви можете вирішити самостійно.



Код і опис

F240, F439 - сенсорні поля на дисплеї не працюють належним чином.



Спосіб вирішення

Очистіть передню поверхню дисплею. Переконайтеся, що на сенсорних полях немає бруду.

F908 — система приладу не може підключитися до панелі управління.

Вимкніть і увімкніть прилад.

12.3 Дані щодо технічного обслуговування

Якщо Ви не можете вирішити проблему самостійно, зверніться до закладу, де Ви придбали прилад, або до авторизованого сервісного центру.

Дані, потрібні для сервісного центру, вказані на табличці з технічними даними. Паспортна табличка розташована на передньому краї камери приладу. Не

знімайте паспортну табличку з камери приладу.

Рекомендуємо записати дані тут:

Модель (MOD.)
Код виробу (PNC)
Серійний номер (S.N.)

13. ЕНЕРГОЕФЕКТИВНІСТЬ

13.1 Енергозбереження

Переконайтеся в тому, що під час роботи дверцята приладу зачинені. Не відчиняйте дверцята приладу занадто часто під час готування. Підтримуйте чистоту ущільнювача дверцят і переконайтеся, що його належним чином зафіксовано.

Коли можливо, не розігрівайте прилад перед готуванням.

Якщо ви послідовно готуєте кілька страв, зведіть перерви між ними до мінімуму.

Готування з вимкненою лампою

Вимкніть лампу під час готування. Вмикайте її лише за потреби.

14. СТРУКТУРА МЕНЮ

14.1 Меню

Пункт меню	Додаток	
Улюблене	Перелік улюблених налаштувань.	
Опції	Налаштування конфігурації приладу.	
Налаштування	Установка	Налаштування конфігурації приладу.
	Сервіс	Відображення версії та конфігурації програмного забезпечення.

14.2 Підменю для: Опції

Підменю	Додаток
Підсвітка	Увімкнення і вимкнення лампи.
Захист від доступу дітей	Запобігає випадковому увімкненню приладу. Після активації цієї опції під час увімкнення приладу на дисплеї з'являється напис Захист від доступу дітей. Для увімкнення приладу оберіть літери коду в алфавітному порядку. Коли цю опцію активовано, ви можете користуватися таймером, дистанційним керуванням і лампою.
Індикація часу	Увімкнення та вимкнення годинника.
Цифровий стиль годинника	Зміна формату індикації часу, що відображається.

14.3 Підменю для: Установка

Підменю	Опис
Мова	Встановлення мови приладу.
Яскравість дисплею	Встановлення яскравості дисплея.
Сигнали кнопок управл.	Увімкнення і вимкнення звуку натискання сенсорних кнопок. Неможливо вимкнути звук для: ①.
Рівень гучності	Встановлення гучності звуку натискання кнопок та сигналів.
Час доби	Встановлення поточного часу й дати.

14.4 Підменю для: Сервіс

Підменю	Опис
Демонстраційний режим	Код активації/деактивації: 2468
Версія програмного забезпечення	Інформація про версію програмного забезпечення.
Скинути всі налаштування	Відновлює заводські налаштування.

15. ЦЕ ЛЕГКО!

Перед першим використанням потрібно встановити такі параметри:

Мова Яскравість дисплею Сигнали кнопок уп-
равл. Рівень гучності Час доби

Ознайомтеся з основними символами на панелі керування та дисплеї:

 Вкл / Вискл.  Меню  Улюблене  Таймер START / STOP

Початок роботи з приладом

Швидкий запуск функції MW Увімкнення функції мікрохвиль у будь-який час із налаштуваннями за промовчанням: 30 сек / 1000 Вт. Натисніть: .



підігрів/готування
100 - 1000 Вт



готування/
підрум'янювання
інтенсивність: низька/
висока



готування/
підрум'янювання



підігрів рідин
800 - 1000 Вт



розігрівання
300 - 700 Вт



розморожування
100 - 200 Вт



розтоплювання
100 - 400 Вт



приготування попкорну
700 - 1000 Вт

Налаштування функції мікрохвиль

Потужність мікрохвиль: Вт	Максимальний час хв
100 - 500	60
>500	7

Поради щодо використання функції мікрохвиль

Накривайте страву під час приготування й розігрівання.
Переверніть або перемішайте страву після завершення половини часу розморожування й готування.
Під час підігрівання рідин покладіть у страву ложку.
Поставте страву в прилад без упаковки (лише призначений для мікрохвильових печей посуд).

Початок готування

Крок 1



— натисніть, щоб увімкнути прилад.

Крок 2



...
— виберіть функцію.

Крок 3

сек

— встановіть потужність мікрохвильової печі.

Крок 4

OK

— натисніть, щоб підтвердити.

Крок 5

START

— натисніть, щоб розпочати готування.

Використовуйте функції швидкого доступу для встановлення часу готування

Допомога за 10% до завершення

Використовуйте функцію «Допомога за 10% до завершення», щоб додати час, коли залишилося 10% часу готування.

Щоб подовжити час готування, натисніть **+1 хвхв**.

16. ОХОРОНА ДОВКІЛЛЯ

Здавайте на повторну переробку матеріали, позначені відповідним символом . Викидайте упаковку у відповідні контейнери для вторинної сировини. Допоможіть захистити навколишнє середовище та здоров'я інших людей і забезпечити вторинну переробку електричних і електронних приладів. Не

викидайте прилади, позначені відповідним символом , разом з іншим домашнім сміттям. Поверніть продукт до заводу із вторинної переробки у вашій місцевості або зверніться до місцевих муніципальних органів влади.



aeg.com

867370958-B-352023



CE