



BSE792280M

BSE79228BM

BSK792280B

BSK792280M

BSK792280T

NL	Gebruiksaanwijzing Stoomoven	2
EN	User Manual Steam oven	39
FR	Notice d'utilisation Four vapeur	75
DE	Benutzerinformation Dampfbackofen	113
IT	Istruzioni per l'uso Forno a vapore	152
PL	Instrukcja obsługi Piekarnik parowy	191
RU	Инструкция по эксплуатации Духовой шкаф с функцией пара	230
UK	Інструкція Парова духовка	269



Welkom bij AEG! Hartelijk dank dat je voor onze apparatuur hebt gekozen.



In ons streven om duurzaam te zijn, reduceren we papieren middelen en verstrekken we online volledige gebruikershandleidingen. Ga naar je volledige gebruikershandleiding op aeg.com/manuals



Advies over gebruik, brochures, het oplossen van problemen, onderhouds- en reparatie-informatie op aeg.com/support



Voor meer recepten, tips, probleemoplossing **My AEG Kitchen** app.



Wijzigingen voorbehouden.

INHOUDSOPGAVE

1. VEILIGHEIDSINFORMATIE.....	2
2. VEILIGHEIDSVOORSCHRIFTEN.....	4
3. BESCHRIJVING VAN HET PRODUCT.....	7
4. BEDIENINGSPANEEL.....	9
5. VOORAFGAAND AAN HET EERSTE GEBRUIK.....	10
6. DAGELIJKS GEBRUIK.....	11
7. KLOKFUNCTIES.....	18
8. GEBRUIK VAN DE ACCESSOIRES.....	19
9. EXTRA FUNCTIES.....	21
10. AANWIJZINGEN EN TIPS.....	22
11. ONDERHOUD EN REINIGING.....	25
12. PROBLEEMOPLOSSING.....	31
13. ENERGIEZUINIGHEID.....	34
14. MENUSTRUCTUUR.....	35
15. HET IS HEEL GEMAKKELIJK!.....	37
16. MILIEUBESCHERMING.....	38

1. ⚠ VEILIGHEIDSINFORMATIE

Lees zorgvuldig de meegeleverde instructies voor installatie en gebruik van het apparaat. De fabrikant is niet verantwoordelijk voor verwondingen of schade die voortvloeit uit de onjuiste installatie of het onjuiste gebruik. Bewaar de instructies altijd op een veilige, toegankelijke plek voor toekomstig gebruik.

1.1 De veiligheid van kinderen en kwetsbare personen

- Dit apparaat kan worden gebruikt door kinderen van 8 jaar en ouder en door mensen met een beperkt lichamelijk, zintuiglijk of verstandelijk vermogen of een gebrek aan ervaring en kennis, indien zij onder toezicht staan of instructies hebben gekregen over het veilig gebruiken van het apparaat en indien zij de gevaren begrijpen. Kinderen jonger dan 8 jaar en personen met zware en complexe beperkingen dienen altijd uit de buurt van het apparaat te worden gehouden, tenzij ze voortdurend onder toezicht staan.
- Houd toezicht op kinderen om te voorkomen dat zij met het apparaat gaan spelen..
- Houd alle verpakking uit de buurt van kinderen en gooi het op passende wijze weg.
- **WAARSCHUWING:** Het apparaat en de toegankelijke onderdelen ervan worden heet tijdens het gebruik. Houd kinderen en huisdieren uit de buurt van het apparaat tijdens het gebruik en bij het afkoelen.
- Als het apparaat is voorzien van een kinderslot, dient dit te worden geactiveerd.
- Kinderen mogen zonder toezicht geen reinigings- en onderhoudswerkzaamheden aan het apparaat uitvoeren.

1.2 Algemene veiligheid

- Dit apparaat is uitsluitend bestemd om mee te koken.
- Dit apparaat is bedoeld voor binnenshuis huishoudelijk gebruik.
- Dit apparaat kan worden gebruikt in kantoren, hotelkamers, bed & breakfast-kamers, boerderijgasthuizen en andere soortgelijke accommodaties waar dergelijk gebruik de (gemiddelde) huishoudelijke gebruiksniveaus niet overschrijdt.
- Alleen een erkende installatietechnicus mag dit apparaat installeren en de kabel vervangen.

- Gebruik het apparaat niet voordat u het in de ingebouwde constructie installeert.
- Trek de stekker van het apparaat uit het stopcontact voordat u welke soort onderhoud dan ook gaat uitvoeren.
- Als het netsnoer beschadigd is, moet de fabrikant, een erkend servicecentrum of een gekwalificeerde persoon deze vervangen teneinde gevaarlijke situaties met elektriciteit te voorkomen.
- **WAARSCHUWING:** Zorg ervoor dat het apparaat is uitgeschakeld voordat u de lamp vervangt om elektrische schokken te voorkomen.
- **WAARSCHUWING:** Het apparaat en de toegankelijke onderdelen ervan worden heet tijdens het gebruik. Zorg ervoor dat je de verwarmingselementen of het oppervlak van de apparaatruimte niet aanraakt.
- Gebruik altijd ovenhandschoenen om accessoires of ovenschalen te verwijderen of erin te plaatsen.
- Gebruik alleen de voedselsensor (kerntemperatuursensor) die voor dit apparaat wordt aangeraden.
- Om de inschuifrailen te verwijderen trek eerst de voorkant van de inschuifrail en dan de achterkant uit de zijwanden. Plaats de inschuifrails in omgekeerde volgorde.
- Gebruik geen stoomreiniger om het apparaat schoon te maken.
- Gebruik nooit agressieve reinigingsmiddelen of scherpe metalen schrapers om de glazen deur schoon te maken. Deze kunnen krassen veroorzaken op het oppervlak, waardoor het glas zou kunnen breken.

2. VEILIGHEIDSVOORSCHRIFTEN

2.1 Installeren



WAARSCHUWING!

Alleen een erkende installatietechnicus mag dit apparaat installeren.

- Verwijder alle verpakkingsmaterialen.

- Installeer en gebruik geen beschadigd apparaat.
- Volg de installatie-instructies die zijn meegeleverd met het apparaat.
- Pas altijd op bij verplaatsing van het apparaat, want het is zwaar. Gebruik altijd veiligheidshandschoenen en gesloten schoeisel.

- Trek het apparaat nooit aan de handgreep van zijn plaats.
- Installeer het apparaat op een veilige en geschikte plaats die aan alle installatie-eisen voldoet.
- Houd de minimumafstand naar andere apparaten en units in acht.
- Controleer, voordat je het apparaat monteert, of de ovendeur onbelemmerd opent.
- Het apparaat is uitgerust met een elektrisch koelsysteem. Het moet worden gebruikt met de elektrische voeding.
- De inbouwunit moet voldoen aan de stabiliteitsvereisten van DIN 68930.

Minimumhoogte kast (Minimumhoogte kast onder werkblad)	600 (600) mm
Kastbreedte	550 mm
Kastdiepte	605 (580) mm
Hoogte van de voorkant van het apparaat	594 mm
Hoogte van de achterkant van het apparaat	576 mm
Breedte van de voorkant van het apparaat	549 mm
Breedte van de achterkant van het apparaat	548 mm
Diepte van het apparaat	567 mm
Ingebouwde diepte van het apparaat	546 mm
Diepte met open deur	1017 mm
Minimumgrootte ventilatieopening. Opening geplaatst aan de onderkant van de achterzijde	550 x 20 mm
Lengte netvoedingskabel. Kabel wordt in de rechterhoek van de achterzijde geplaatst	1500 mm
Bevestigingsschroeven	4 x 12 mm

2.2 Elektrische aansluiting



WAARSCHUWING!

Gevaar voor brand en elektrische schokken.

- Alle elektrische aansluitingen moeten door een gediplomeerd elektromonteur worden gemaakt.
- Dit apparaat moet worden aangesloten op een geaard stopcontact.
- Zorg ervoor dat de parameters op het vermogensplaatje overeenkomen met elektrische vermogen van de netstroom.
- Gebruik altijd een juist geïnstalleerd schokbestendig stopcontact.
- Gebruik geen adapters met meerdere stekkers en verlengkabels.
- Zorg dat u de netstekker en het netsnoer niet beschadigt. Indien de voedingskabel moet worden vervangen, dan moet dit gebeuren door onze Klantenservice.
- Laat de stroomkabel niet in aanraking komen met de deur van het apparaat of de niche onder het apparaat, met name niet als deze werkt of als de deur heet is.
- De schokbescherming van delen onder stroom en geïsoleerde delen moet op zo'n manier worden bevestigd dat het niet zonder gereedschap kan worden verplaatst.
- Steek de stekker pas in het stopcontact als de installatie is voltooid. Zorg ervoor dat het netsnoer na installatie bereikbaar is.
- Als het stopcontact los zit, mag u de stekker niet in het stopcontact steken.
- Trek niet aan het netsnoer om het apparaat los te koppelen. Trek altijd aan de stekker.
- Gebruik enkel correcte isolatievoorzieningen: stroomonderbrekers, zekeringen (schroefzekeringen moeten uit de houder worden verwijderd), aardlekschakelaars en contactgevers.
- De elektrische installatie moet een isolatieapparaat bevatten waardoor het apparaat volledig van het lichtnet afgesloten kan worden. Het isolatieapparaat moet een contactopening hebben met een minimale breedte van 3 mm.
- Dit apparaat wordt geleverd met een stekker en een netsnoer.

2.3 Gebruik

WAARSCHUWING!

Gevaar voor letsel, brandwonden, elektrische schokken of een explosie.

- De specificatie van dit apparaat niet wijzigen.
- Zorg ervoor dat de ventilatieopeningen niet geblokkeerd worden.
- Laat het apparaat tijdens de werking niet onbeheerd achter.
- Schakel het apparaat na elk gebruik uit.
- Wees voorzichtig met het openen van de deur van het apparaat wanneer het apparaat in werking is. Er kan hete lucht vrijkomen.
- Gebruik het apparaat niet met natte handen of als het contact maakt met water.
- Oefen geen druk uit op de open deur.
- Gebruik het apparaat niet als werkblad of als opslagoppervlak.
- Open de deur van het apparaat voorzichtig. Het gebruik van ingrediënten met alcohol kan een mengsel van alcohol en lucht veroorzaken.
- Laat geen vonken of open vlammen in contact met het apparaat komen wanneer u de deur opent.
- Plaats geen ontvlambare producten of artikelen die vochtig zijn met ontvlambare producten in, bij of op het apparaat.

WAARSCHUWING!

Risico op schade aan het apparaat.

- Om schade of verkleuring van het email te voorkomen:
 - plaats ovenschalen of andere voorwerpen niet rechtstreeks op de bodem van het apparaat.
 - leg geen aluminiumfolie op de bodem van de ruimte in het apparaat.
 - plaats geen water direct in het hete apparaat.
 - bewaar geen vochtige gerechten en voedsel in het apparaat nadat u klaar bent met koken.
 - wees voorzichtig bij het verwijderen of bevestigen van accessoires.

- Verkleuring van het email of roestvrij staal is niet van invloed op de werking van het apparaat.
- Gebruik een diepe pan voor vochtige taarten. Vruchtensappen veroorzaken vlekken die permanent kunnen zijn.
- Kook altijd met de deur van het apparaat gesloten.
- Als het apparaat achter een meubelpaneel gemonteerd is (bijv. een deur), zorg er dan voor dat de deur nooit gesloten is als het apparaat in werking is. Warmte en vocht kunnen achter een gesloten meubelpaneel ophopen en schade aan het apparaat, de behuizing of de vloer veroorzaken. Sluit het meubelpaneel niet tot het apparaat compleet is afgekoeld na gebruik.

2.4 Onderhoud en reiniging

WAARSCHUWING!

Gevaar voor letsel, vuur of schade aan het apparaat.

- Schakel het apparaat uit en trek de stekker uit het stopcontact voordat je onderhoudshandelingen verricht.
- Zorg ervoor dat het apparaat is afgekoeld. Er bestaat een risico dat de glasplaten kunnen breken.
- Vervang direct de glazen deurpanelen als deze beschadigd zijn. Neem contact op met een erkend servicecentrum.
- Wees voorzichtig als u de deur van het apparaat verwijderd. De deur is zwaar!
- Reinig het apparaat regelmatig om te voorkomen dat het materiaal van het oppervlak achteruitgaat.
- Reinig het apparaat met een vochtige zachte doek. Gebruik alleen neutrale schoonmaakmiddelen. Gebruik geen schuurmiddelen, schuursponsjes, oplosmiddelen of metalen voorwerpen.
- Volg als u een ovenspray gebruikt de aanwijzingen op de verpakking.

2.5 Bereiding met stoom

WAARSCHUWING!

Gevaar voor brandwonden en schade aan het apparaat.

- Vrijgekomen stoom kan brandwonden veroorzaken:
 - Wees voorzichtig met het openen van de deur van het apparaat als de functie is geactiveerd. Er kan stoom vrijkomen.
 - De deur van het apparaat voorzichtig openen na de bereiding met stoom.

2.6 Binnenverlichting

⚠ WAARSCHUWING!

Gevaar voor elektrische schokken.

- Met betrekking tot de lamp(en) in dit product en reservelampen die afzonderlijk worden verkocht: Deze lampen zijn bedoeld om bestand te zijn tegen extreme fysieke omstandigheden in huishoudelijke apparaten, zoals temperatuur, trillingen, vochtigheid, of zijn bedoeld om informatie te geven over de operationele status van het apparaat. Ze zijn niet bedoeld voor gebruik in andere toepassingen en zijn niet geschikt voor verlichting in huishoudelijke ruimten.
- Dit product bevat een lichtbron van energie-efficiëntieklasse G.

- Gebruik alleen lampjes met dezelfde specificaties.

2.7 Service

- Neem contact op met de erkende servicedienst voor reparatie van het apparaat.
- Gebruik alleen originele reserveonderdelen.

2.8 Verwijdering

⚠ WAARSCHUWING!

Gevaar voor letsel of verstikking.

- Neem contact op met uw plaatselijke overheid voor informatie over het afvoeren van het apparaat.
- Haal de stekker uit het stopcontact.
- Snijd het netsnoer vlak bij het apparaat af en gooi het weg.
- Verwijder de deurvergrendeling om te voorkomen dat kinderen of huisdieren binnen in het apparaat vast komen te zitten.

3. BESCHRIJVING VAN HET PRODUCT

3.1 Algemeen overzicht

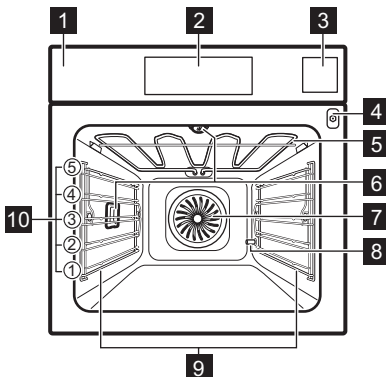

- 1** Bedieningspaneel
- 2** Display
- 3** Waterreservoir
- 4** Opening voor de voedselsensor
- 5** Verwarmingselement
- 6** Lamp
- 7** Ventilator
- 8** Uitgang ontkalkingsleiding
- 9** Inschui rails, verwijderbaar
- 10** Inzetniveaus

3.2 Accessoires

Bakrooster

Voor kookgerei, bak- en braadvormen.

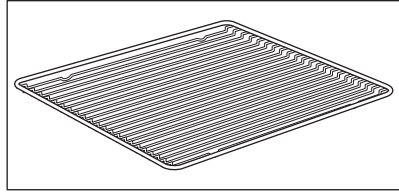

Bakplaat

Voor gebak en koekjes.

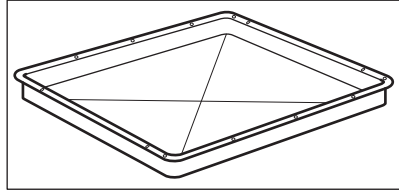

Grill-/braadpan

Om te bakken en braden of als een pan om vet in op te vangen.

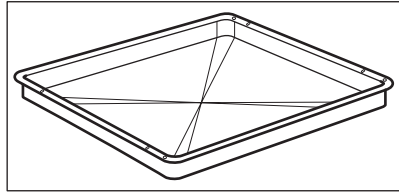

Voedselsensor

Om de temperatuur binnenin het voedsel te meten.

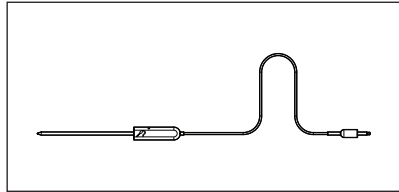

Stoomset

Eén niet-geperforeerde en één geperforeerde voedselcontainer.

De stoomset voert het condenswater tijdens het koken met stoom weg van het voedsel. Gebruik hem voor de bereiding van groenten, vis en kipfilet. De set is ongeschikt voor voedsel dat in water moet weken bijv. rijst, polenta, pasta.

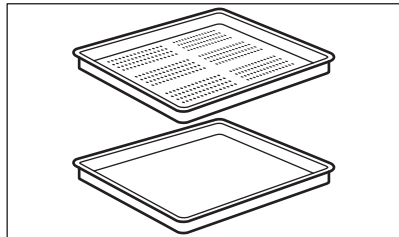

4. BEDIENINGSPANEEL

4.1 Overzicht bedieningspaneel

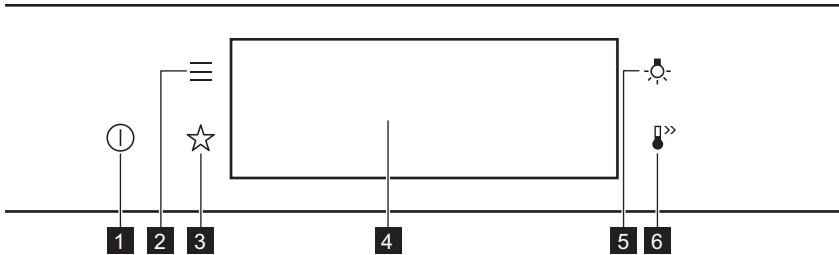

1	Aan / UIT	Houd ingedrukt om het apparaat in en uit te schakelen.
2	Menu	Vermeldt de functies van het apparaat.
3	Favorieten	Geeft een overzicht van de favoriete instellingen.
4	Display	Geeft de huidige instellingen van het apparaat weer.
5	Lampschakelaar	Om de verlichting in en uit te schakelen.
6	Snel opwarmen	Om de functie in en uit te schakelen: Snel opwarmen.



Druk

Raak het oppervlak aan met de vingertop.



Verplaatsen

Schuif de vingertop over het oppervlak.



Ingedrukt houden

Raak het oppervlak 3 seconden aan.

4.2 Display

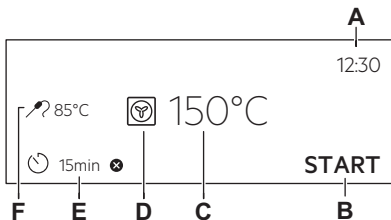

Display met ingestelde toetsfuncties.

- A. Dagtijd
- B. BEGIN/STOP
- C. Temperatuur
- D. Verwarmingsfuncties
- E. Timer
- F. Voedselsensor (alleen geselecteerde modellen)

Indicatielampjes op de display

Basisindicatielampjes: om op de display te navigeren.

OK

Om de selectie/instelling te bevestigen.



Om één niveau terug te gaan in het menu.



Om de laatste handeling ongedaan te maken.



Om de opties in en uit te schakelen.

Geluidsalarm functie-indicatielampjes: wanneer de ingestelde kooktijd ten einde is, klinkt het signaal.



De functie is ingeschakeld.



De functie is ingeschakeld. Het koken stopt automatisch.



Het geluidsalarm staat uit.

Indicatielampjes timer



De functie instellen: Uitgestelde start.



Om de instelling te annuleren.

5. VOORAFGAAND AAN HET EERSTE GEBRUIK

WAARSCHUWING!

Raadpleeg de hoofdstukken Veiligheid.

5.1 Eerste reiniging



Stap 1

Haal alle accessoires en verwijderbare inschuifrails uit het apparaat.



Stap 2

Reinig het apparaat en de accessoires uitsluitend met een microvezeldoek, warm water en een mild reinigingsmiddel.



Stap 3

Plaats de accessoires en de verwijderbare inschuifrails in de oven.

5.2 Eerste verbinding

Het display toont een welkomstbericht na de eerste verbinding.

Je moet het volgende instellen: Taal, Helderheid display, Toetstonen, Geluidsvolume, Waterhardheid, , Dagtijd.

5.3 Eerste voorverwarming

Warm de lege oven voor het eerste gebruik voor.

Stap 1 Haal alle accessoires en verwijderbare inschuifrails uit de oven.

Stap 2 Stel de maximale temperatuur in voor de functie: 
Laat de oven 1u werken.

Stap 3 Stel de maximale temperatuur in voor de functie: 
Laat de oven 15min werken.

 De oven kan een vreemde geur en rook afgeven tijdens het voorverwarmen. Zorg ervoor dat de kamer goed is geventileerd.

5.4 Instellen: Waterhardheid

Als u de stekker van de oven in het stopcontact steekt, dan moet u de waterhardheid instellen. Gebruik het testpapier dat bij de stoomset is meegeleverd.



Stap 1

Plaats het testpapier ongeveer 1 seconde in water. Plaats het testpapier niet onder lopend water.



Stap 2

Schud met het testpapier om het overschot aan water te verwijderen.



Stap 3

Controleer na 1 minuut de waterhardheid aan de hand van de onderstaande tabel.







Stap 4

Het waterhardheidsniveau instellen: Menu / Instellingen / Instelling / Waterhardheid.

 De kleuren van het testpapier blijven veranderen. Controleer de waterhardheid niet eerder dan 1 minuut na de test.

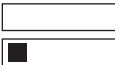
U kunt het waterhardheidsniveau wijzigen in het menu: Instellingen / Instelling / Waterhardheid.

De tabel toont het waterhardheidsbereik (dH) met het bijbehorende calciumafzettingsniveau en de waterclassificatie. Pas het waterhardheidsniveau aan volgens de tabel.

Waterhardheid		Testpapier	Kalkafzetting (mmol/l)	Kalkafzetting (mg/l)	Waterclassificatie
Niveau	dH				
1	0 - 7		0 - 1.3	0 - 50	zacht
2	8 - 14		1.4 - 2.5	51 - 100	gematigd hard
3	15 - 21		2.6 - 3.8	101 - 150	hard
4	≥ 22		≥ 3,9	≥ 151	zeer hard

Als het kraanwaterhardheidsniveau 4 is, vult u de waterlade met plat flessenwater.

6. DAGELIJKS GEBRUIK



WAARSCHUWING!

Raadpleeg de hoofdstukken Veiligheid.

6.1 Instellen: Verwarmingsfuncties

-
- Stap 1** Zet de oven aan. Op het display verschijnt de standaard verwarmingsfunctie.
-
- Stap 2** Druk op het symbool van de verwarmingsfunctie  om het submenu te openen.
-
- Stap 3** Selecteer de verwarmingsfunctie en druk op: **OK**. Het display toont: temperatuur.
-
- Stap 4** Instellen: temperatuur. Druk op: **OK**.
-
- Stap 5** Druk op: **START**.
Voedselsensor - u kunt de sensor op elk gewenst moment voor of tijdens het koken aansluiten.
-

STOP - druk hierop om de verwarmingsfunctie uit te schakelen.

- Stap 6** Schakel de oven uit.
-

6.2 Waterreservoir

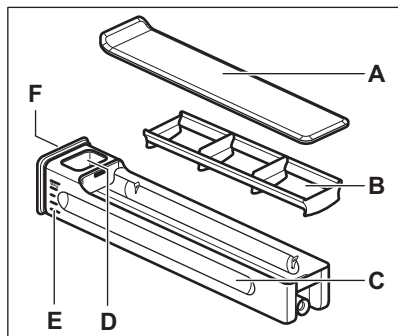

- A. Deksel
- B. Golfbreker
- C. Lade
- D. Watervulopening
- E. Schaal
- F. Voorkap

6.3 Ga als volgt te werk voor gebruik: Waterreservoir

-
- Stap 1** Verwijder de voorkap van de waterlade.

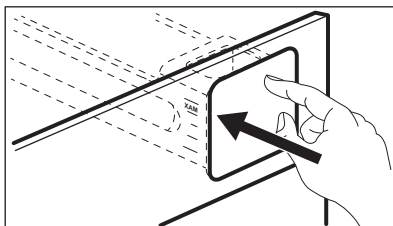

-
- Stap 2** Vul de waterlade tot het maximale niveau. U kunt het op twee manieren doen:

A: Laat de waterlade in de oven en giet het water uit een bakje.

B: Haal de waterlade uit de oven en vul deze met een waterkraan.

Stap 3 Draag de waterlade in de horizontale positie om morsen van water te voorkomen.

Stap 4 Wanneer u de waterlade vult, plaatst u deze in dezelfde positie. Duw de voorkap totdat de waterlade zich in de oven bevindt.

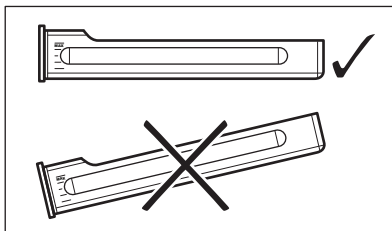

Stap 5 Leeg de waterlade na elk gebruik.

! LET OP!

Houd de waterlade uit de buurt van hete oppervlakken.

6.4 Instellen: Steamify - Stoomverwarmingsfunctie

Stap 1 Zet de oven aan.
Selecteer het symbool van de verwarmingsfunctie en druk erop om het submenu te openen.

Stap 2 Druk op . Stel de stoomverwarmingsfunctie in.

Stap 3 Druk op: **OK**. Het display toont de temperatuurinstellingen.

Stap 4 Stel de temperatuur in. Het type stoomverwarmingsfunctie is afhankelijk van de ingestelde temperatuur.

Stoom voor stomen
50 - 100 °C

Voor het stomen van groenten, granen, peulvruchten, zeevruchten, terrines en lepeldesserts.

Stoom voor stoven
105 - 130 °C

Voor het koken van gestoofd en gesmoord vlees of vis, brood en gevogelte, evenals cheesecakes en ovenschotels.

Stoom voor zacht krokant
135 - 150 °C

Voor vlees, ovenschotels, gevulde groenten, vis en gratin. Dankzij de combinatie van stoom en warmte wordt het vlees sappig en mals met een krokant korstje. Als u de timer instelt, wordt de grillfunctie automatisch ingeschakeld in de laatste minuten van het bereidingsproces om het gerecht een zachte gratin te geven.

Stoom voor bakken en braden
155 - 230 °C

Voor geroosterde en gebakken gerechten vlees, vis, gevogelte, gevuld bladerdeeg, taarten, muffins, gratin, groenten en gebakgerechten. Als u de timer instelt en het voedsel op het eerste niveau zet, wordt de onderste verwarmingsfunctie automatisch ingeschakeld in de laatste minuten van het bereidingsproces om het gerecht een knapperige bodem te geven.

Stap 5 Druk op: **OK**.

Stap 6 Druk op het deksel van het waterreservoir om de lade te openen en te verwijderen.

Stap 7 Vul de waterlade tot het maximale niveau met koud water (ongeveer 950 ml). De watertoevoer is gedurende ongeveer 50 min. voldoende.



WAARSCHUWING!

Gebruik alleen koud kraanwater. Gebruik geen gefilterd (gedemineraliseerd) of gedestilleerd water. Gebruik geen andere vloeistoffen. Giet geen ontvlambare of alcoholische vloeistoffen in het waterreservoir.

Gebruik de schaal op het waterreservoir.

Stap 8 Veeg indien nodig de buitenkant van het waterreservoir af met een zachte doek. Druk het waterreservoir in de oorspronkelijke stand.

Stap 9 Druk op: **START** .
Stoom verschijnt na ongeveer 2 minuten. Als de oven de ingestelde temperatuur bereikt, klinkt er een geluidssignaal.

Stap 10 Wanneer het waterreservoir zonder water komt te zitten, klinkt het signaal. Vul het waterreservoir bij.
Aan het einde van het koken werkt de koelventilator sneller om stoom te verwijderen.

Stap 11 Schakel de oven uit.

Stap 12 Leeg de waterlade wanneer je klaar bent met koken.

Stap 13 Restwater kan condenseren in de holte. Open na het koken voorzichtig de oven deur. Wanneer de oven koud is, droog je de ovenruimte met een zachte doek.

6.5 Instellen: SousVide-koken

Stap 1 Zet de oven aan.
Selecteer het symbool van de verwarmingsfunctie en druk erop om het submenu te openen.

Stap 2 Druk op: .

Stap 3 Druk op: **OK**. Het display toont de temperatuurinstellingen.

Stap 4 Stel de temperatuur in en druk op: **OK**.

Stap 5 Druk op . Het display toont timerinstellingen.

Stap 6 Stel de timer in en druk op: **OK**.

Stap 7 Druk op: **START** .

Stap 8 Restwater kan zich ophopen op de vacuümzakken en in de ovenruimte. Open na het koken voorzichtig de oven deur. Gebruik een plaat en een handdoek om de vacuümzakken eruit te halen. Wanneer de oven koud is, verwijder je het water uit de bodem van de holte met een spons. Maak de opening droog met een zachte doek.

6.6 Instellen: Kook- En Bakassistent



Elk gerecht in dit submenu heeft een aanbevolen functie en temperatuur. U kunt de tijd en de temperatuur aanpassen.

Voor sommige gerechten kunt u ook koken met:

- Per gewicht
- Voedselsensor







Tot hoeverre een gerecht wordt gekookt:

- Rauw of Minder
- Medium
- Gaar of Meer









Stap 1	Schakel de oven in.
Stap 2	Druk op:  .
Stap 3	Druk op:  . Voer in: Kook- En Bakassistent.
Stap 4	Kies een gerecht of een voedseltype.
Stap 5	Druk op: START.

6.7 Verwarmingsfuncties

STANDAARD

Verwarmingsfunctie	Toepassing
 Grillen	Om dunne stukken voedsel te grillen en brood te roosteren.
 Circulatiegrill	Voor het braden van grote stukken vlees of gevogelte met bot op één niveau. Voor gratineren en bruinen.
 Hetelucht	Om op max. 3 rekstanden tegelijk te bakken en voedsel te drogen. Stel de temperatuur 20 - 40 °C lager in dan voor Boven + onderwarmte.
 Bevroren gerechten	Om kant-en-klaar-gerechten (bijv. patat, aardappelpartjes of loempia's) krokant te maken.
 Boven + onderwarmte	Voor het bakken en roosteren op één ovenniveau.
 Pizza-functie	Voor het bakken van pizza. Voor intensieve bruining en een krokante bodem.
 Onderwarmte	Voor het bakken van taarten met een krokante bodem en het bewaren van voedsel.

SPECIAAL

Verwarmingsfunctie	Toepassing
 Inmaken	Voor het inmaken van groenten (bijv. augurken).
 Drogen	Om in plakjes gesneden fruit, groenten en champignons te drogen.
 Yoghurtfunctie	Om yoghurt te maken. Het lampje in deze functie is uit.
 Borden warmen	Om borden voor het serveren op te warmen.
 Ontdooien	Om voedsel te ontdooien (groenten en fruit). De ontdooitijd is afhankelijk van de hoeveelheid ingevroren voedsel en de grootte daarvan.
 Gratineren	Voor gerechten zoals lasagne of aardappelgratin. Voor gratineren en bruinen.
 Lage temperatuur garen	Om malse, sappige braadstukken te bereiden.
 Warm houden	Om voedsel warm te houden. Houd er rekening mee dat sommige gerechten kunnen blijven koken en drogen terwijl ze warm worden gehouden. Bedek de schalen indien nodig.
 Warmelucht (vochtig)	Deze functie is ontworpen om energie te besparen tijdens het koken. Als u deze functie gebruikt, kan de temperatuur in het apparaat afwijken van de ingestelde temperatuur. De restwarmte wordt gebruikt. Het verwarmingsvermogen kan worden verlaagd. Raadpleeg voor meer informatie het hoofdstuk 'Dagelijks gebruik', Opmerkingen bij: Warmelucht (vochtig).

STOOM

Verwarmingsfunctie	Toepassing
 Steamify	Gebruik stoom voor stomen, stoven, zachtjes knapperig maken, bakken en braden.

Verwarmingsfunctie Toepassing



SousVide-koken

De functienaam verwijst naar een kookmethode in vacuüm afgesloten plastic zakjes bij lage temperaturen. Raadpleeg het gedeelte SousVide-koken hieronder en het hoofdstuk "Aanwijzingen en tips" met de kooktabellen voor meer informatie.



Regenereren

Het opwarmen van voedsel met stoom voorkomt het drogen van het oppervlak. Warmte wordt op een zachte en gelijkmatige manier verdeeld, waardoor de smaak en het aroma van voedsel zoals zojuist bereid, kan worden teruggewonnen. Deze functie kan worden gebruikt om voedsel direct op een bord op te warmen. U kunt meer dan één plaat tegelijk opwarmen met behulp van verschillende rekposities.



Brood bakken

Gebruik deze functie voor brood en broodjes met heel goed professioneel resultaat qua krokantheid, kleur en bruine korst.



Deeg laten rijzen

Om het rijpsproces van gistdeeg te versnellen. Het voorkomt dat het oppervlak van het deeg uitdroogt en houdt het deeg elastisch.



Stoom

Voor het stomen van groenten, bijgerechten of vis



Hoge vochtigheid

De functie is geschikt voor het bereiden van delicate gerechten zoals vla, vlaaien, terrines en vis.



Medium vochtigheid

De functie is geschikt voor het koken van gestoofd en gestoofd vlees, evenals brood en zoet gistdeeg. Door de combinatie van stoom en warmte krijgt het vlees een sappige en malse textuur en gistdeegbakkerijen krijgen een knapperig en glanzend oppervlak.



Lage vochtigheid

De functie is geschikt voor vlees, gevogelte, ovengerechten en ovenschotels. Dankzij de combinatie van stoom en warmte krijgt vlees een malse en sappige textuur en een knapperig oppervlak.

6.8 Opmerkingen over:Warmelucht (vochtig)

Deze functie werd gebruikt om te voldoen aan de eisen van de energie-efficiëntieklasse en het ecologisch ontwerp (volgens EU 65/2014 en EU 66/2014). Tests volgens: IEC/EN 60350-1.

De ovendeur dient tijdens de bereiding gesloten te zijn zodat de functie niet wordt onderbroken en de oven werkt op de hoogst mogelijke energie-efficiëntie.

Bij gebruik van deze functie gaat de verlichting na 30 seconden automatisch uit.

Voor de bereidingsinstructies raadpleegt u het hoofdstuk "Aanwijzingen en tips", Warmelucht (vochtig). Voor algemene aanbevelingen voor energiebesparing raadpleegt u het hoofdstuk "Energie-efficiëntie", Energiebesparing.

7. KLOKFUNCTIES

7.1 Omschrijving klokfuncties

Klokfunctie	Toepassing
Kooktijd	De duur van het koken instellen. Maximaal 23 uur 59 min.
Actie beëindigen	Voor het instellen wat er gebeurt als de timer stopt met tellen.
Uitgestelde start	Om het begin en/of het einde van het koken uit te stellen.
Tijd verlenging	Om de kooktijd te verlengen.
Herinnering	Om een aftelling in te stellen. Maximum is 23 uur 59 min. Deze functie heeft geen invloed op de werking van de oven.
Uptimer	Houdt in de gaten hoelang de functie werkt. Uptimer - je kunt deze in- en uitschakelen.

7.2 Instellen: Klokfuncties

De klok instellen

- Stap 1** Schakel de oven in.
- Stap 2** Druk op: Dagtijd.
- Stap 3** Stel de tijd in. Druk op: **OK**.

De bereidingstijd instellen

- Stap 1** Kies de verwarmingsfunctie en stel de temperatuur in.
- Stap 2** Druk op: .
- Stap 3** Stel de tijd in. Druk op: **OK**.

De eindoptie kiezen

- Stap 1** Kies de verwarmingsfunctie en stel de temperatuur in.
- Stap 2** Druk op: .
- Stap 3** Stel de bereidingstijd in.
- Stap 4** Druk op: ● ● ●.
- Stap 5** Druk op: Actie beëindigen.
- Stap 6** Kies je voorkeur: Actie beëindigen.
- Stap 7** Druk op: **OK**. Herhaal de actie totdat het hoofdscherm op het display verschijnt.

Het begin van het koken uitstellen

Stap 1 Stel de verwarmingsfunctie en de temperatuur in.

Stap 2 Druk op: .

Stap 3 Stel de bereidingstijd in.

Stap 4 Druk op: ● ● ● .

Stap 5 Druk op: Uitgestelde start.

Stap 6 Kies de waarde.

Stap 7 Druk op: **OK**. Herhaal de actie totdat het hoofdscherm op het display verschijnt.

De bereidingstijd verlengen

Wanneer 10% van de bereidingstijd overblijft en het voedsel niet klaar lijkt te zijn, kun je de bereidingstijd verlengen. Je kunt ook de verwarmingsfunctie wijzigen.

Druk op **+1min** om de bereidingstijd te verlengen.

De timerinstellingen wijzigen

Stap 1 Druk op: .

Stap 2 Stel de timerwaarde in.

Stap 3 Druk op: **OK**.

Je kunt de ingestelde tijd tijdens het koken op elk gewenst moment wijzigen.

8. GEBRUIK VAN DE ACCESSOIRES

WAARSCHUWING!

Raadpleeg de hoofdstukken Veiligheid.

8.1 Accessoires plaatsen

Een kleine inkeping bovenaan verhoogt de veiligheid. De inkepingen zijn ook anti-

kantelmechanismen. De hoge rand rond het rooster voorkomt dat het kookgerei van het rooster afglijdt.

Bakrooster:

Plaats het rooster tussen de geleidestangen van de roostersteun.

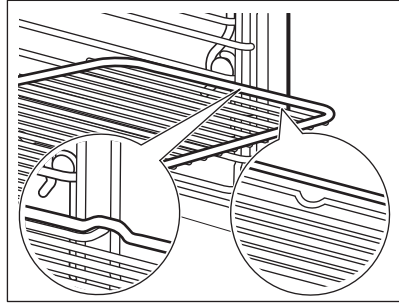
**Bakplaat / Diepe schaal:**

Schuif de plaat tussen de geleidestangen van de inschuifrail.

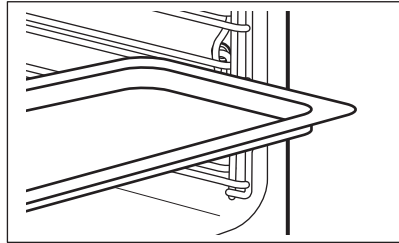

8.2 Voedselsensor

Voedselsensor- meet de temperatuur binnenin het voedsel. Je kunt het bij elke verwarmingsfunctie gebruiken.

Er moeten twee temperaturen worden ingesteld:



De oventemperatuur: (minimaal 120 °C).



De kerntemperatuur.

Voor de beste kookresultaten:

Ingrediënten moeten op kamertemperatuur zijn.

Niet gebruiken voor vloeibare gerechten.

Tijdens het koken moet het in de schaal blijven.

De oven berekent een geschatte bereidingseindtijd. Dit hangt af van de voedselkwaliteit, de ingestelde ovenfunctie en de temperatuur.

8.3 Gebruik: Voedselsensor

Stap 1 Schakel de oven in.

Stap 2 Selecteer de verwarmfunctie en, indien nodig, de oventemperatuur.

Stap 3 Invoegen: Voedselsensor.

Vlees, gevogelte en vis

Stoofschotel

Breng het uiteinde van Voedselsensor in het midden van het vlees, de vis, in het dikste deel indien mogelijk. Zorg ervoor dat ten minste 3/4 van Voedselsensor binnen in het gerecht zit.

Breng het uiteinde van Voedselsensor precies in het midden van de braadpan. Voedselsensor moet stevig op zijn plaats blijven tijdens het bakproces. Gebruik een solide ingrediënt om dit voor elkaar te krijgen. Gebruik de rand van de ovenschaal voor het ondersteunen van het silicone handvat van de Voedselsensor. Het uiteinde van Voedselsensor mag de bodem van een bakplaat niet aanraken.

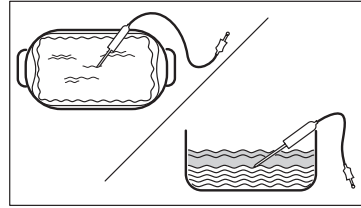
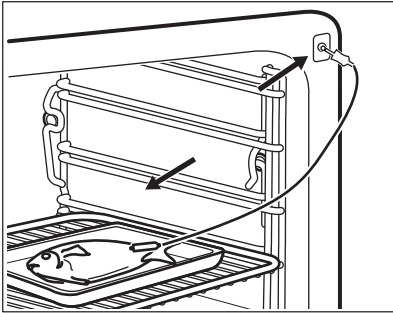

Stap 4 Stekker Voedselsensor steek in de aansluiting aan de voorkant van de oven. Het display toont de huidige temperatuur van: Voedselsensor.

Stap 5  - druk om de kerntemperatuur van de sensor in te stellen.

Stap 6

- ● ● - druk om de voorkeursoptie in te stellen:
- Geluidsalarm - wanneer het voedsel de kerntemperatuur bereikt, klinkt het signaal.
- Geluidsalarm en stop met koken - wanneer het voedsel de kerntemperatuur bereikt, klinkt het signaal en stopt de oven.

Stap 7 Selecteer de optie en druk herhaaldelijk op: **OK** om naar het hoofdscherm te gaan.

Stap 8 Druk op: **START**. Wanneer het voedsel de ingestelde temperatuur bereikt, klinkt het signaal. U kunt ervoor kiezen om te stoppen of door te gaan met koken, om er zeker van te zijn dat het voedsel goed gaar is.

Stap 9 Verwijderen Voedselsensor haal de stekker uit het stopcontact en neem het gerecht uit de oven.

 **WAARSCHUWING!**

Er bestaat gevaar voor brandwonden omdat Voedselsensor heet wordt. Wees voorzichtig wanneer u de stekker eruit haalt en de voedingssensor uit het gerecht haalt.

9. EXTRA FUNCTIES

9.1 Hoe kan ik opslaan: Favorieten

U kunt uw favoriete instellingen opslaan, zoals de verwarmingsfunctie, de bereidingstijd, de temperatuur of de reinigingsfunctie. U kunt 3 favoriete instellingen opslaan.



Stap 1	Het apparaat inschakelen.
Stap 2	Selecteer de gewenste instelling.
Stap 3	Druk op:  . Selecteer: Favorieten.
Stap 4	Selecteer: Huidige instellingen opslaan.
Stap 5	Druk op + om de instelling toe te voegen aan de lijst met: Favorieten. Druk op OK .

 - druk hierop om de instelling te resetten.

 - druk hierop om de instelling te annuleren.

9.2 Toetsenblokkering



Deze functie voorkomt dat de verwarmingsfunctie per ongeluk wordt gewijzigd.

Stap 1	Het apparaat inschakelen.
Stap 2	Stel een verwarmingsfunctie in.
Stap 3	 ,  - druk hier tegelijkertijd op om de functie in te schakelen.

Herhaal stap 3 om de functie uit te schakelen.

9.3 Automatische uitschakeling

Om veiligheidsredenen schakelt de oven na bepaalde tijd uit als er een ovenfunctie in werking is en u geen instellingen wijzigt.

 (°C)	 (u)
30 - 115	12,5
120 - 195	8,5
200 - 230	5,5

De automatische uitschakeling werkt niet met de functies: Binnenverlichting, Voedselsensor, Eindtijd, , Lage temperatuur garen.

9.4 Koelventilator

Als het apparaat in werking is, wordt de koelventilator automatisch ingeschakeld om de oppervlakken van het apparaat koel te houden. Als je het apparaat uitschakelt, kan de koelventilator blijven werken totdat het apparaat is afgekoeld.

10. AANWIJZINGEN EN TIPS

10.1 Kookadviezen



De temperatuur en kooktijden in de tabellen zijn slechts als richtlijn bedoeld. Ze zijn afhankelijk van het recept, de kwaliteit en de kwantiteit van de gebruikte ingrediënten.





Je apparaat kan anders bakken of roosteren dan het apparaat dat je tot nu toe gebruikt hebt. De onderstaande hints tonen aanbevolen instellingen voor temperatuur, kooktijd en rekstand voor specifieke soorten voedsel.

Als u voor een speciaal recept de instelling niet kunt vinden, zoek dan naar een soortgelijk recept.

Voor meer kookaanbevelingen kunt u de kooktabellen op onze website raadplegen. Om de Kookhints te vinden, controleer het PNC-nummer op het classificatieplaatje op de voorzijde van het frame van de binnenkant van het apparaat.

10.2 Warmelucht (vochtig)

Volg voor de beste resultaten de volgende aanwijzingen op die hieronder in de tabel staan.

		 (°C)		 (min)
Zoete broodjes, 16 stuks	bakplaat of lekschaal	180	2	25 - 35
Biscuitrol	bakplaat of lekschaal	180	2	15 - 25
Hele vis, 0,2 kg	bakplaat of lekschaal	180	3	15 - 25
Koekjes, 16 stuks	bakplaat of lekschaal	180	2	20 - 30
Bitterkoekjes, 24 stuks	bakplaat of lekschaal	160	2	25 - 35
Muffins, 12 stuks	bakplaat of lekschaal	180	2	20 - 30
Hartig gebak, 20 stuks	bakplaat of lekschaal	180	2	20 - 30
Zandkoekjes, 20 stuks	bakplaat of lekschaal	140	2	15 - 25
Taartjes, 8 stuks	bakplaat of lekschaal	180	2	15 - 25

10.3 Warmelucht (vochtig) – aanbevolen accessoires

Gebruik de donkere en niet-reflecterende bakjes en schalen. Ze nemen de warmte beter op dan licht en reflecterend servies.



Pizza pan

Donker, niet-reflecterend
Diameter van 28 cm

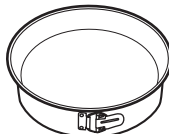

Ovenschaal

Donker, niet-reflecterend
Diameter van 26 cm



Ovenvormpjes

Keramik
8 cm diameter, 5
cm hoog



Blik voor flanbodem





Donker, niet-reflecterend
Diameter van 28 cm

10.4 Kooktafels voor testinstututen

Informatie voor testinstututen





Testen in overeenstemming met: EN 60350, IEC 60350.

Bakken op één niveau - bakken in bakblikken





		 °C	 min	
Zachte cake zonder vet	Hetelucht	160	45 - 60	2
Zachte cake zonder vet	Boven + onderwarmte	160	45 - 60	2
Appeltaart, 2 blikken Ø20 cm	Hetelucht	160	55 - 65	2
Appeltaart, 2 blikken Ø20 cm	Boven + onderwarmte	180	55 - 65	1
Zandtaartdeeg	Hetelucht	140	25 - 35	2
Zandtaartdeeg	Boven + onderwarmte	140	25 - 35	2

Bakken op één niveau - koekjes

Gebruik de derde rekstand.

		 °C	 min
Kleine cakes, 20 stuks per bakplaat, verwarm de lege oven voor	Hetelucht	150	20 - 30
Kleine cakes, 20 stuks per bakplaat, verwarm de lege oven voor	Boven + onderwarmte	170	20 - 30

Bakken op meerdere niveaus - koekjes





		 °C	 min	
Zandtaartdeeg	Hetelucht	140	25 - 45	2 / 4
Kleine cakes, 20 stuks per bakplaat, verwarm de lege oven voor	Hetelucht	150	25 - 35	1 / 4
Zachte cake zonder vet	Hetelucht	160	45 - 55	2 / 4
Appeltaart, 1 blik per rooster (Ø 20 cm)	Hetelucht	160	55 - 65	2 / 4

Grillen

Verwarm de lege oven 5 minuten voor.

Grill met de maximale temperatuurinstelling.

		 min	
Toast	Grillen	1 - 2	5







			
Biefstuk, halverwege de bereidings- tijd omdraaien	Grillen	24 - 30	4

Informatie voor testinstituten

Tests voor de functie: Stoom.

Testen in overeenstemming met IEC 60350-1.

Stel de temperatuur in op 100°C.

					
	Reservoir (Gastronorm)	kg		min	
Broccoli, verwarm de lege oven voor	1 x 2/3 geperfo- reerd	0.3	3	8 - 9	Plaats de bakplaat op de eerste rek- stand.
Broccoli, verwarm de lege oven voor	1 x 2/3 geperfo- reerd	max.	3	10 - 11	Plaats de bakplaat op de eerste rek- stand.
Erwten, bevroren	2 x 2/3 geperfo- reerd	2 x 1,5	2 en 4	Tot de tempe- ratuur op de koudste plek 85 °C heeft bereikt.	Plaats de bakplaat op de eerste rek- stand.

11. ONDERHOUD EN REINIGING

WAARSCHUWING!

Raadpleeg de hoofdstukken Veiligheid.

11.1 Opmerkingen over de reiniging



**Reinigingsmid-
delen**

Reinig de voorkant van het apparaat uitsluitend met een microvezeldoek met warm water en een mild reinigingsmiddel.
Reinig de bodem van de uitsparing met een paar druppels azijn om kalksteenresten te verwijderen.

Gebruik een reinigungsoplossing om metalen oppervlakken te reinigen.

Reinig vlekken met een mild reinigungsmiddel.



Dagelijks gebruik

Reinig de uitsparing telkens na gebruik. Vetophoping of andere resten kunnen brand veroorzaken.

Bewaar het voedsel niet langer dan 20 minuten in het apparaat. Droog de ruimte na elk gebruik uitsluitend met een microvezeldoek.



Accessoires

Reinig alle accessoires na elk gebruik en laat ze drogen. Gebruik alleen een zachte doek met warm water en een mild reinigingsmiddel. De accessoires niet in een afwasmachine reinigen.

Reinig de antiaanbakaccessoires niet met agressieve reinigingsmiddelen of scherpe voorwerpen.

11.2 Hoe te verwijderen: Inschuifrails/

Verwijder de inschuifrails om de oven te reinigen.

Stap 1 Schakel de oven uit en wacht totdat deze is afgekoeld.

Stap 2 Trek de inschuifrails voorzichtig naar boven toe uit de voorste ophanging.

Stap 3 Trek de voorkant van de inschuifrails weg van de zijwand.

Stap 4 Trek de inschuifrails uit de achterste ophanging.

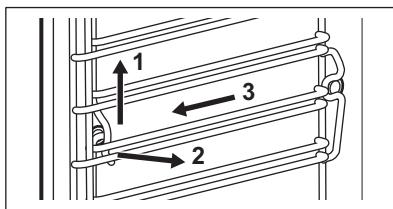

Plaats de inschuifrails in omgekeerde volgorde.

11.3 Ga als volgt te werk voor gebruik: Stoomreiniging

Voordat u begint:

Schakel de oven uit en wacht tot deze afgekoeld is.

Verwijder alle accessoires en verwijderbare inschuifrails.

Maak de voorkant van de oven schoon met een zachte doek, warm water en een mild reinigingsmiddel.

Stap 1 Vul de waterlade tot het maximale niveau.

Stap 2 Selecteer: Menu / Reinigen.

Functie	Omschrijving	Duur
Stoomreiniging	Lichte reiniging	30 min

Stoomreiniging Plus

Normale reiniging
Bespray de ruimte met een reinigingsmid-
del.

75 min

Stap 3 Druk op **START** . Volg de instructies op het display.
Als de reiniging is voltooid klinkt er een geluidssignaal.

Stap 4 Druk op een willekeurig symbool om het signaal uit te zetten.

i Wanneer deze functie werkt, is de lamp uit.

Na afloop van de reiniging:

Schakel de oven uit.

Wanneer de oven koud is, droogt u de
ovenruimte met een zachte doek.
Verwijder al het resterende water uit de
waterlade.

Laat de ovendeur open en wacht
tot de ovenruimte droog is.

11.4 Reinigingsherinnering

Wanneer de herinnering verschijnt, wordt reiniging aanbevolen.

Gebruik de functie: Stoomreiniging Plus.

11.5 Hoe schoon te maken: Waterreservoir

Stap 1 Verwijder de waterlade uit de oven.

Stap 2 Verwijder het deksel van de waterlade. Til
het deksel op in overeenstemming met het
uitsteeksel aan de achterzijde.

Stap 3 Verwijder de golfbreker. Trek het weg van
de ladebak tot het tevoorschijn komt.

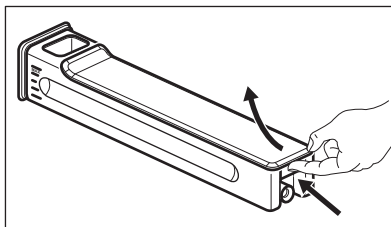

Stap 4 Was de onderdelen van de waterlade met water en zeep. Gebruik geen schuurspunten en maak
de waterlade niet schoon in de vaatwasser.

Stap 5	Monteer de waterlade opnieuw.
Stap 6	Klik de golfbreker erin. Duw die in de ladebak.
Stap 7	Monteer het deksel. Plaats eerst de drukknop aan de voorzijde en duw deze vervolgens tegen de ladebak.
Stap 8	Plaats de waterlade erin.
Stap 9	Duw de waterlade in de richting van de oven totdat deze vastklikt.

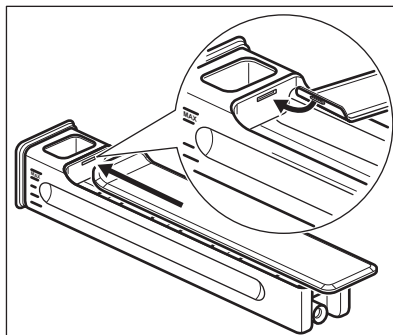

11.6 Gebruik: Ontkalken

Voordat je begint:

Schakel de oven uit en wacht totdat deze is afgekoeld. Haal alle accessoires uit de oven. Zorg ervoor dat het waterreservoir leeg is (gebruik: Reservoir ledigen-functie).

Duur van het eerste deel: ongeveer 100 min

Stap 1 Selecteer: Menu / Reinigen / Ontkalken.

Stap 2 Plaats de braadpan op de eerste rekstand.

Stap 3 Giet 250 ml antikalkmiddel in het waterreservoir.

Stap 4 Vul het resterende deel van het waterreservoir tot het maximumniveau met water.

Stap 5 Nadat het eerste deel voorbij is, maakt u de braadpan leeg en plaatst u deze terug op de eerste rekstand.

Duur van het tweede deel: ongeveer 35 min

Stap 6 Vul het waterreservoir met water. Zorg dat er geen resten van antikalkmiddel in het waterreservoir achterblijven. Waterreservoir plaatsen.

Stap 7 Wanneer de functie is afgelopen, verwijder je de braadpan.

i Wanneer deze functie werkt, is de lamp uit.

Wanneer het ontkalken eindigt:

Schakel de oven uit.

Wanneer de oven koud is, droog je de ovenruimte met een zachte doek. Verwijder het resterende water uit het waterreservoir.

Laat de ovenruimte droog tot de ovenruimte droog is.

i Als er na het ontkalken nog wat kalksteenresten in de oven achterblijven, wordt op het display gevraagd om de procedure te herhalen.

11.7 Ontkalkmelder

Er zijn twee melders die u de instructie geven om de oven te ontkalken. U kunt de ontkalkmelder niet uitschakelen.

Type	Omschrijving
Zachte herinnering	Raadt u aan om de oven te ontkalken.
Harde herinnering	Verplicht u om de oven te ontkalken. Als u de oven niet ontkalkt wanneer de harde herinnering is ingeschakeld, zijn de stoomfuncties uitgeschakeld.

11.8 Gebruik: Spoelen

Voordat u begint:	
Schakel de oven uit en wacht tot deze is afgekoeld.	Verwijder alle accessoires.
Stap 1	Plaats de braadpan op de eerste rekstand.
Stap 2	Vul het waterreservoir met water.
Stap 3	Selecteer: Menu / Reinigen / Spoelen. Duur: ongeveer 30 min
Stap 4	Schakel de functie in en volg de instructies op het display.
Stap 5	Wanneer de functie is afgelopen, verwijdert u de braadpan.
 Wanneer deze functie werkt, is de lamp uit.	

11.9 Droogherinnering

Na het koken met een stoomverwarmingsfunctie vraagt het display om de oven te drogen. Druk op JA om de oven te drogen.

11.10 Gebruik: Drogen

Gebruik het na het koken met een stoomverwarmingsfunctie of stoomreiniging om de ovenruimte te drogen.

Stap 1	Zorg ervoor dat de oven is afgekoeld.
Stap 2	Verwijder alle accessoires uit de oven.
Stap 3	Selecteer het menu: Reinigen / Drogen.
Stap 4	Volg de instructies op het scherm.

11.11 Verwijderen en installeren: Deur

U kunt de deur en de binnenste glasplaten verwijderen om ze te reinigen. U Het aantal glasplaten verschilt per model.

WAARSCHUWING!

De deur is zwaar.

⚠ LET OP!

Behandel het glas voorzichtig, vooral rond de randen van het voorpaneel. Het glas kan breken.

Stap 1 Open de deur volledig.

Stap 2 Hef en druk de klemhendels (A) op de twee deurscharnieren.

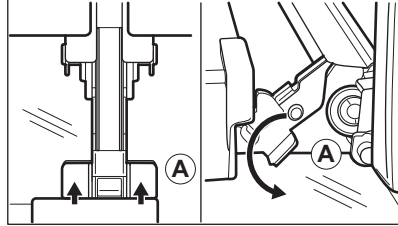

Stap 3 Sluit de oven deur in de eerste openingsstand (in een hoek van ongeveer 70°). Houd de deur aan beide kanten vast en trek deze onder een opwaartse hoek weg van de oven. Plaats de oven deur met de buitenkant omlaag op een zachte doek op een stabiele ondergrond.

Stap 4 Pak de deurafdekking (B) aan de bovenkant van de deur aan beide kanten vast en druk deze naar binnen om de klemsluiting te ontgrendelen.

Stap 5 Trek de deurlijst naar voren om hem te verwijderen.

Stap 6 Houd de glasplaten aan hun bovenkant vast en trek deze een voor een omhoog uit de geleider.

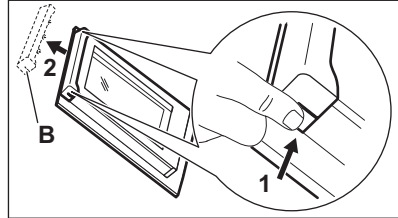

Stap 7 Reinig de glasplaat met een sopje. Droog de glasplaat voorzichtig af. Reinig de glasplaten niet in de vaatwasser.

Stap 8 Voer na het reinigen de bovenstaande stappen in de omgekeerde volgorde uit.

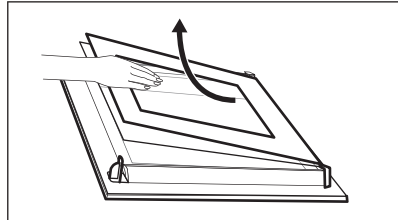

Stap 9 Plaats de kleinste glasplaat eerst, daarna de grotere glasplaat en de deur. Zorg ervoor dat de glasplaten op de juiste manier worden geplaatst, anders kan het oppervlak van de deur oververhit raken.

11.12 Hoe te vervangen: Lamp

⚠ WAARSCHUWING!

Gevaar voor elektrische schokken.
Het lampje kan heet zijn.

Voordat u de lamp vervangt:

Stap 1

Schakel de oven uit. Wacht tot de oven afgekoeld is.

Stap 2

Trek de oven uit het stopcontact.

Stap 3

Plaats een doek op de bodem van de holte.

Bovenlamp

Stap 1 Draai de glazen afdekking om die te verwijderen.

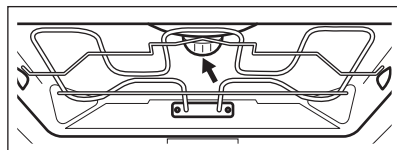

Stap 2 Verwijder de metalen ring en reinig het glazen deksel.

Stap 3 Vervang de lamp door een geschikte 300 °C hittebestendige lamp.

Stap 4 Bevestig de metalen ring aan de glazen afdekking en installeer deze.

Zijlamp

Stap 1 Verwijder de linker drager van het rek om toegang te krijgen tot de lamp.

Stap 2 Gebruik een schroevendraaier Torx 20 om het deksel te verwijderen.

Stap 3 Verwijder en reinig het metalen frame en de afdichting.

Stap 4 Vervang de lamp door een geschikte 300 °C hittebestendige lamp.

Stap 5 Installeer het metalen frame en de afdichting. Draai de schroeven vast.

Stap 6 Installeer de linker drager van het rek.

12. PROBLEEMOPLOSSING

WAARSCHUWING!

Raadpleeg de hoofdstukken Veiligheid.

12.1 Wat te doen als...



Het apparaat gaat niet aan of warmt niet op



Mogelijke oorzaak

Het apparaat is niet aangesloten op een stopcontact of niet goed geïnstalleerd.



Oplossing

Controleer of het apparaat goed is aangesloten op de elektriciteitsvoorziening.



Het apparaat gaat niet aan of warmt niet op



Mogelijke oorzaak



Oplossing

De klok is niet ingesteld.

Stel de klok in, zie voor meer informatie Klokfuncties hoofdstuk, Instellen: Klokfuncties.

De deur is niet goed gesloten.

Sluit de deur volledig.

De zekering is doorgeslagen.

Ga na of de zekering de oorzaak van het probleem is. Als het probleem zich opnieuw voordoet, neem dan contact op met een gekwalificeerde elektricien.

Het apparaat Kinderslot is aan.

Raadpleeg het hoofdstuk 'Menu', Submenu voor: Opties.



Onderdelen



Omschrijving



Oplossing

De lamp is opgebrand.

Vervang de lamp, raadpleeg voor meer informatie het hoofdstuk 'Onderhoud en reiniging', Hoe te vervangen: Lamp.



Waterreservoir werkt niet goed



Omschrijving



Mogelijke oorzaak



Oplossing

Het waterreservoir blijft niet in het apparaat nadat je het hebt geplaatst.

Je hebt de behuizing van het waterreservoir er niet volledig in geduwd.

Plaats het waterreservoir volledig in het apparaat.

Er komt water uit de waterreservoir.

Je hebt het deksel van de waterreservoir of golfbreker niet correct gemonteerd.

Monteer het deksel van de waterreservoir en de golfbreker opnieuw.



Problemen met de reinigingsprocedure



Omschrijving



Mogelijke oorzaak



Oplossing

De waterreservoir is moeilijk schoon te maken.

Het deksel en de golfbreker zijn niet verwijderd.

Verwijder het deksel en de golfbreker.

Er is geen water aanwezig in de grill-/bakplaat na het ontkalken.

De waterreservoir is niet tot het maximale niveau gevuld.

Controleer of er ontkalkingsmiddel/water in de waterreservoir zit.



Problemen met de reinigingsprocedure



Omschrijving

Er ligt vies water op de bodem van de ruimte na het ontkalken.



Mogelijke oorzaak

De grill-/bakplaat bevindt zich op het verkeerde ovenniveau.



Oplossing

Verwijder het resterende water en het ontkalkingsmiddel van de bodem van het apparaat. Plaats de grill-/bakplaat de volgende keer op het onderste ovenniveau.

Er is te veel water aanwezig op de bodem van de ruimte na de reiniging.

Je hebt te veel schoonmaakmiddel in de oven gedaan voordat je begon met schoonmaken.

Verdeel de volgende keer de dunne laag van een schoonmaakmiddel gelijkmatig over de ovenwanden.

Reinigingsprestaties zijn niet bevredigend.

Je bent begonnen met schoonmaken toen het apparaat te heet was.

Wacht totdat het apparaat koud is. Herhaal de reiniging.

Je hebt niet alle accessoires uit de oven gehaald voordat je begon met schoonmaken.

Verwijder alle accessoires uit het apparaat. Herhaal de reiniging.

Een stroomonderbreking zal de reiniging altijd stoppen. Herhaal de reiniging als deze wordt onderbroken door stroomuitval.

12.2 Hoe te beheren: Foutcodes

Wanneer de softwarefout optreedt, geeft het display een foutmelding weer.

In deze sectie vindt u de lijst met problemen die u zelf kunt oplossen.



Code en omschrijving



Oplossing

F111 - Voedselsensor wordt niet correct in het stopcontact gestoken.

Volledig aansluiten Voedselsensor in het stopcontact.

F240, F439 - de aanraakvelden op het display werken niet goed.

Reinig het oppervlak van het display. Zorg ervoor dat er geen vuil op de aanraakvelden zit.

F908 - het apparaatsysteem kan geen verbinding maken met het bedieningspaneel.

Schakel het apparaat uit en weer in.

Wanneer een van deze foutmeldingen op het display blijft verschijnen, betekent dit dat een defect subsysteem mogelijk is uitgeschakeld. Neem in dat geval contact op met uw dealer of een erkend servicecentrum. Als een van deze fouten optreedt zullen de overige functies van het apparaat normaal blijven werken.



Code en omschrijving



Oplossing

F131 - de temperatuur van de stomersensor is te hoog.

Schakel het apparaat uit en wacht tot het is afgekoeld. Schakel het apparaat weer in.



Code en omschrijving



Oplissing

F144 - de sensor in de Waterreservoir kan het waterniveau niet meten.

Leeg de Waterreservoir en het bijvullen.

F508 - de Waterreservoir werkt niet goed.

Schakel het apparaat uit en weer in.

12.3 Service-informatie

Als je niet zelf het probleem kunt verhelpen, neem dan contact op met je verkoper of een erkende serviceafdeling.

De contactgegevens van de servicedienst staan op het typeplaatje. Het typeplaatje bevindt zich op het voorframe van de apparaatruimte. Verwijder het typeplaatje niet uit de apparaatruimte.

Wij raden je aan om de gegevens hier te noteren:

Model (MOD.)
Productnummer (PNC)
Serienummer (S.N.)

13. ENERGIEZUINIGHEID

13.1 Productinformatie en productinformatieblad volgens de EU-voorschriften voor ecologisch ontwerp en energie-etikettering

Naam leverancier	AEG
Modelnummer	BSE792280M 944188670 BSE792280M 944188654 BSK792280B 944188641 BSK792280M 944188639 BSK792280T 944188653
Energie-efficiëntie-index	61,9
Energie-efficiëntieklasse	A++
Energieverbruik met een standaard belading, conventionele modus	0,99 kWh/cyclus
Energieverbruik met een standaard belasting, heteluchtmodus	0,52 kWh/cyclus
Aantal holtes	1
Warmtebron	Elektriciteit
Volume	70 l
Soort oven	Inbouwoven
Massa	BSE792280M 38.5 kg
	BSE792280M 38.5 kg
	BSK792280B 38.5 kg
	BSK792280M 38.5 kg
	BSK792280T 38.5 kg

13.2 Energiebesparing



Dit apparaat heeft functies die u helpen energie te besparen tijdens het dagelijks koken.

Zorg ervoor dat de deur van het apparaat gesloten is als het apparaat in werking is. Open de deur van het apparaat niet te vaak tijdens het koken. Houd het deurrubber schoon en zorg ervoor dat het goed op zijn plaats vastzit.

Gebruik metalen kookgerei om meer energie te besparen.

Verwarm het apparaat niet voor alvorens te koken als dat niet hoeft.

Houd onderbrekingen tussen het bakken zo kort mogelijk als je een aantal gerechten tegelijkertijd bereidt.

Koken met hete lucht

Gebruik indien mogelijk de bereidingsfuncties met hete lucht om energie te besparen.

Restwarmte

Als een programma met Duur wordt geactiveerd en de bereidingstijd langer is dan 30 minuten, worden de verwarmingselementen bij sommige functies van het apparaat automatisch eerder uitgeschakeld.

De ventilator en lamp blijven werken. Wanneer je de oven uitschakelt, geeft het display de restwarmte aan. U kunt die warmte gebruiken om het eten warm te houden.

Wanneer de kookduur langer is dan 30 minuten, verlaag dan de oventemperatuur tot minimaal 3-10 minuten voor het einde van het koken. De restwarmte binnen in het apparaat zal blijven koken.

Je kunt de restwarmte gebruiken om andere maaltijden op te warmen.

Eten warm houden

Kies de laagst mogelijke temperatuurinstelling om de restwarmte te gebruiken en een maaltijd warm te houden. Het indicatielampje van de restwarmte of temperatuur verschijnt op het display.

Koken met de verlichting uitgeschakeld

Schakel de verlichting tijdens het koken uit. Doe het aan als je het nodig hebt.

Warmelucht (vochtig)

Functie is ontworpen om tijdens de bereiding energie te besparen.

Als je deze functie gebruikt, gaat de verlichting na 30 sec. automatisch uit. Je kunt de verlichting weer inschakelen, maar deze handeling vermindert de verwachte energiebesparingen.

14. MENUSTRUCTUUR

14.1 Menu

Menu-item	Toepassing
Kook- En Bakassistent	Toont overzicht van de automatische programma's.
Reinigen	Toont overzicht van de schoonmaakprogramma's.
Favorieten	Geeft een overzicht van de favoriete instellingen.

Menu-item	Toepassing	
Opties	Om de apparaatconfiguratie in te stellen.	
Instellingen	Instelling	Om de apparaatconfiguratie in te stellen.
	Service	Toont de softwareversie en -configuratie.

14.2 Submenu voor: Reinigen

Submenu	Toepassing
Drogen	Procedure om de resterende condensatie in de holte op te laten drogen na gebruik van de stoomfuncties.
Stoomreiniging	Licht reinigen.
Stoomreiniging Plus	Grondig reinigen.
Ontkalken	Verwijderen van kalkresten uit de stoomgenerator.
Spoelen	Reinigen van de stoomgenerator. Spoel af na frequent koken met stoom.

14.3 Submenu voor: Opties

Submenu	Toepassing
Binnenverlichting	Schakelt de lamp in en uit.
Kinderslot	Voorkomt dat het apparaat per ongeluk wordt geactiveerd. Wanneer de optie is ingeschakeld, verschijnt de tekst Kinderslot op het display als u het apparaat inschakelt. Om het apparaat in te kunnen schakelen de codeletters in alfabetische volgorde selecteren. Toegang tot de timer, de afstandbediening en het lampje zijn beschikbaar met de optie ingeschakeld.
Snel opwarmen	Verkort de opwarmtijd. Alleen beschikbaar voor sommige functies van het apparaat.
Reinigingsherinnering	Schakelt de herinnering in en uit.
Tijdisindicatie	Schakelt de klok in en uit.
Digitale klokstijl	Wijzigt de indeling van de weergegeven tijdsaanduiding.

14.4 Submenu voor: Instelling

Submenu	Omschrijving
Taal	Stelt de taal van het apparaat in.
Helderheid display	Stelt de helderheid van de display in.
Toetstonen	Schakelt het geluid van de aanraakvelden in en uit. Het is niet mogelijk om de toon te dempen voor: ①.
Geluidsvolume	Stelt het volume van de belangrijkste geluiden en signalen in.
Waterhardheid	Stelt de waterhardheid in.

Submenu	Omschrijving
Dagtijd	Stelt de huidige tijd en datum in.

14.5 Submenu voor: Service

Submenu	Omschrijving
Demofunctie	Activerings-/deactiveringscode: 2468
Softwareversie	Informatie over softwareversie.
Terug naar fabrieksinstellingen	Herstelt fabrieksinstellingen.

15. HET IS HEEL GEMAKKELIJK!



Voorafgaand aan het eerste gebruik moet u het volgende instellen:

Taal	Helderheid display	Toetstonen	Geluidsvolume	Waterhardheid	Dagtijd
------	--------------------	------------	---------------	---------------	---------



Maak uzelf vertrouwd met de basispictogrammen op het bedieningspaneel en het display:

 Aan / UIT	 Menu	 Favorieten	 Timer	 Voedselsensor	START / STOP
---	--	--	---	---	--------------

Het apparaat beginnen te gebruiken

Snel starten	Schakel het apparaat in en begin de bereiding met de standaardtemperatuur en -tijd van de functie.	Stap 1 Ingedrukt houden: 	Stap 2  ... - selecteer de gewenste functie.	Stap 3 Druk op: START .
Snel uit	Schakel het apparaat op elk gewenst moment uit, vanuit elk scherm of bij elk bericht.	 - ingedrukt houden tot het apparaat uitschakelt.		

Begin met koken

Stap 1	Stap 2	Stap 3	Stap 4	Stap 5
 - indrukken om het apparaat in te schakelen.	 ... - selecteer de verwarmingsfunctie.	 Instellen: temperatuur.	OK - druk hierop om te bevestigen.	START - druk hierop om te beginnen met koken.



Bereiding met stoom - Steamify

Stel de temperatuur in. Het type stoomverwarmingsfunctie is afhankelijk van de ingestelde temperatuur.

Stoom voor stomen	Stoom voor stoven	Stoom voor zacht kromkant	Stoom voor bakken en braden
50 - 100 °C	105 - 130 °C	135 - 150 °C	155 - 230 °C

Leer snel koken

Gebruik de automatische programma's om snel een gerecht te koken met de standaardinstellingen:

Kook- En Bakassistent	Stap 1	Stap 2	Stap 3	Stap 4
	Druk op: 	Druk op: 	Druk op:  Kook- En Bakassistent.	Kies het gerecht.



Gebruik snelle functies om de kooktijd in te stellen

10% Finish assist

Gebruik 10% Finish assist om extra tijd toe te voegen wanneer 10% van de bereidingstijd overblijft.

Druk op **+1min** om de bereidingstijd te verlengen.

Het apparaat reinigen met stoomreiniging

Stap 1	Stap 2	Stap 3
Druk op: 	Druk op: 	Kies de modus:
Stoomreiniging		Voor een lichte reiniging.
Stoomreiniging Plus		Voor een grondige reiniging.
Ontkalken		Voor het verwijderen van kalkresten uit de stoomgenerator.
Spoelen		Voor het spoelen en reinigen van de stoomgenerator na frequent gebruik van de stoomfuncties.

16. MILIEUBESCHERMING

Recycleer de materialen met het symbool .
Gooi de verpakking in een geschikte afvalcontainer om het te recyclen.
Bescherm het milieu en de volksgezondheid en recycleer op een correcte manier het afval van elektrische en elektronische apparaten.

Gooi apparaten gemarkeerd met het symbool  niet weg met het huishoudelijk afval.
Breng het product naar het milieustation bij u in de buurt of neem contact op met de gemeente.

Welcome to AEG! Thank you for choosing our appliance.



In our drive to be sustainable, we are reducing paper assets and provide full user manuals online. Access your full user manual at aeg.com/manuals



Get usage advice, brochures, trouble shooter, service and repair information at aeg.com/support



For more recipes, hints, troubleshooting download **My AEG Kitchen** app.



Subject to change without notice.

CONTENTS

1. SAFETY INFORMATION.....	39
2. SAFETY INSTRUCTIONS.....	41
3. PRODUCT DESCRIPTION.....	44
4. CONTROL PANEL.....	45
5. BEFORE FIRST USE.....	46
6. DAILY USE.....	48
7. CLOCK FUNCTIONS.....	54
8. USING THE ACCESSORIES.....	56
9. ADDITIONAL FUNCTIONS.....	58
10. HINTS AND TIPS.....	59
11. CARE AND CLEANING.....	62
12. TROUBLESHOOTING.....	67
13. ENERGY EFFICIENCY.....	70
14. MENU STRUCTURE.....	71
15. IT'S EASY!.....	73
16. ENVIRONMENTAL CONCERNS.....	74

1. ⚠ SAFETY INFORMATION

Before the installation and use of the appliance, carefully read the supplied instructions. The manufacturer is not responsible for any injuries or damage that are the result of incorrect installation or usage. Always keep the instructions in a safe and accessible location for future reference.

1.1 Children and vulnerable people safety

- This appliance can be used by children aged from 8 years and above and persons with reduced physical, sensory or mental capabilities or lack of experience and knowledge if

they have been given supervision or instruction concerning the use of the appliance in a safe way and understand the hazards involved. Children of less than 8 years of age and persons with very extensive and complex disabilities shall be kept away from the appliance unless continuously supervised.

- Children should be supervised to ensure that they do not play with the appliance.
- Keep all packaging away from children and dispose of it appropriately.
- **WARNING:** The appliance and its accessible parts become hot during use. Keep children and pets away from the appliance when in use and when cooling down.
- If the appliance has a child safety device, it should be activated.
- Children shall not carry out cleaning and user maintenance of the appliance without supervision.

1.2 General Safety

- This appliance is for cooking purposes only.
- This appliance is designed for single household domestic use in an indoor environment.
- This appliance may be used in, offices, hotel guest rooms, bed & breakfast guest rooms, farm guest houses and other similar accommodation where such use does not exceed (average) domestic usage levels.
- Only a qualified person must install this appliance and replace the cable.
- Do not use the appliance before installing it in the built-in structure.
- Disconnect the appliance from the power supply before carrying out any maintenance.
- If the supply cord is damaged, it must be replaced by the manufacturer, its Authorised Service Centre or similarly qualified persons to avoid an electrical hazard.

- **WARNING:** Ensure that the appliance is switched off before replacing the lamp to avoid the possibility of electric shock.
- **WARNING:** The appliance and its accessible parts become hot during use. Care should be taken to avoid touching heating elements or the surface of the appliance cavity.
- Always use oven gloves to remove or insert accessories or ovenware.
- Use only the food sensor (core temperature sensor) recommended for this appliance.
- To remove the shelf supports first pull the front of the shelf support and then the rear end away from the side walls. Install the shelf supports in the opposite sequence.
- Do not use a steam cleaner to clean the appliance.
- Do not use harsh abrasive cleaners or sharp metal scrapers to clean the glass door since they can scratch the surface, which may result in shattering of the glass.

2. SAFETY INSTRUCTIONS

2.1 Installation

WARNING!

Only a qualified person must install this appliance.

- Remove all the packaging.
- Do not install or use a damaged appliance.
- Follow the installation instructions supplied with the appliance.
- Always take care when moving the appliance as it is heavy. Always use safety gloves and enclosed footwear.
- Do not pull the appliance by the handle.
- Install the appliance in a safe and suitable place that meets installation requirements.
- Keep the minimum distance from other appliances and units.
- Before mounting the appliance, check if the appliance door opens without restraint.
- The appliance is equipped with an electric cooling system. It must be operated with the electric power supply.
- The built-in unit must meet the stability requirements of DIN 68930.

Cabinet minimum height (Cabinet under the worktop minimum height)	600 (600) mm
Cabinet width	550 mm
Cabinet depth	605 (580) mm
Height of the front of the appliance	594 mm
Height of the back of the appliance	576 mm
Width of the front of the ap- pliance	549 mm
Width of the back of the ap- pliance	548 mm
Depth of the appliance	567 mm
Built in depth of the appli- ance	546 mm
Depth with open door	1017 mm
Ventilation opening mini- mum size. Opening placed on the bottom rear side	550 x 20 mm

Mains supply cable length. Cable is placed in the right corner of the back side	1500 mm
---	---------

Mounting screws	4 x 12 mm
-----------------	-----------

2.2 Electrical connection

WARNING!

Risk of fire and electric shock.

- All electrical connections should be made by a qualified electrician.
- The appliance must be earthed.
- Make sure that the parameters on the rating plate are compatible with the electrical ratings of the mains power supply.
- Always use a correctly installed shockproof socket.
- Do not use multi-plug adapters and extension cables.
- Make sure not to cause damage to the mains plug and to the mains cable. Should the mains cable need to be replaced, this must be carried out by our Authorised Service Centre.
- Do not let mains cables touch or come near the appliance door or the niche below the appliance, especially when it operates or the door is hot.
- The shock protection of live and insulated parts must be fastened in such a way that it cannot be removed without tools.
- Connect the mains plug to the mains socket only at the end of the installation. Make sure that there is access to the mains plug after the installation.
- If the mains socket is loose, do not connect the mains plug.
- Do not pull the mains cable to disconnect the appliance. Always pull the mains plug.
- Use only correct isolation devices: line protecting cut-outs, fuses (screw type fuses removed from the holder), earth leakage trips and contactors.
- The electrical installation must have an isolation device which lets you disconnect the appliance from the mains at all poles. The isolation device must have a contact opening width of minimum 3 mm.
- This appliance is supplied with a main plug and a main cable.

2.3 Use

WARNING!

Risk of injury, burns and electric shock or explosion.

- Do not change the specification of this appliance.
- Make sure that the ventilation openings are not blocked.
- Do not let the appliance stay unattended during operation.
- Deactivate the appliance after each use.
- Be careful when you open the appliance door while the appliance is in operation. Hot air can release.
- Do not operate the appliance with wet hands or when it has contact with water.
- Do not apply pressure on the open door.
- Do not use the appliance as a work surface or as a storage surface.
- Open the appliance door carefully. The use of ingredients with alcohol can cause a mixture of alcohol and air.
- Do not let sparks or open flames to come in contact with the appliance when you open the door.
- Do not put flammable products or items that are wet with flammable products in, near or on the appliance.

WARNING!

Risk of damage to the appliance.

- To prevent damage or discoloration to the enamel:
 - do not put ovenware or other objects in the appliance directly on the bottom.
 - do not put aluminium foil directly on the bottom of cavity of the appliance.
 - do not put water directly into the hot appliance.
 - do not keep moist dishes and food in the appliance after you finish the cooking.
 - be careful when you remove or install the accessories.
- Discoloration of the enamel or stainless steel has no effect on the performance of the appliance.
- Use a deep pan for moist cakes. Fruit juices cause stains that can be permanent.

- Always cook with the appliance door closed.
- If the appliance is installed behind a furniture panel (e.g. a door) make sure the door is never closed when the appliance operates. Heat and moisture can build up behind a closed furniture panel and cause subsequent damage to the appliance, the housing unit or the floor. Do not close the furniture panel until the appliance has cooled down completely after use.

2.4 Care and cleaning

WARNING!

Risk of injury, fire, or damage to the appliance.

- Before maintenance, deactivate the appliance and disconnect the mains plug from the mains socket.
- Make sure the appliance is cold. There is the risk that the glass panels can break.
- Replace immediately the door glass panels when they are damaged. Contact the Authorised Service Centre.
- Be careful when you remove the door from the appliance. The door is heavy!
- Clean regularly the appliance to prevent the deterioration of the surface material.
- Clean the appliance with a moist soft cloth. Use only neutral detergents. Do not use abrasive products, abrasive cleaning pads, solvents or metal objects.
- If you use an oven spray, follow the safety instructions on its packaging.

2.5 Steam Cooking

WARNING!

Risk of burns and damage to the appliance.

- Released Steam can cause burns:
 - Be careful when you open the appliance door when the function is activated. Steam can release.

- Open the appliance door with care after the steam cooking operation.

2.6 Internal lighting

WARNING!

Risk of electric shock.

- Concerning the lamp(s) inside this product and spare part lamps sold separately: These lamps are intended to withstand extreme physical conditions in household appliances, such as temperature, vibration, humidity, or are intended to signal information about the operational status of the appliance. They are not intended to be used in other applications and are not suitable for household room illumination.
- This product contains a light source of energy efficiency class G.
- Use only lamps with the same specifications.

2.7 Service

- To repair the appliance contact the Authorised Service Centre.
- Use original spare parts only.

2.8 Disposal

WARNING!

Risk of injury or suffocation.

- Contact your municipal authority for information on how to dispose of the appliance.
- Disconnect the appliance from the mains supply.
- Cut off the mains electrical cable close to the appliance and dispose of it.
- Remove the door catch to prevent children or pets from becoming trapped in the appliance.

3. PRODUCT DESCRIPTION

3.1 General overview

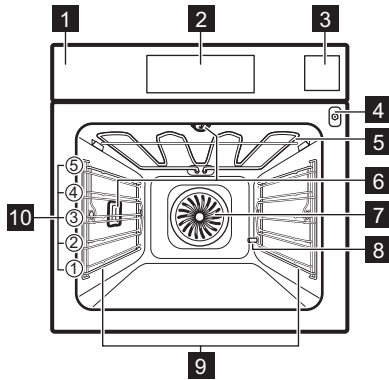

- 1 Control panel
- 2 Display
- 3 Water drawer
- 4 Socket for the food sensor
- 5 Heating element
- 6 Lamp
- 7 Fan
- 8 Descaling pipe outlet
- 9 Shelf support, removable
- 10 Shelf positions

3.2 Accessories

Wire shelf

For cookware, cake tins, roasts.

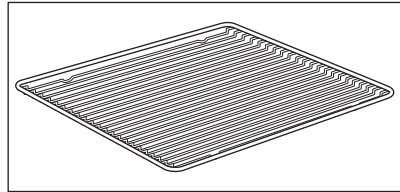

Baking tray

For cakes and biscuits.

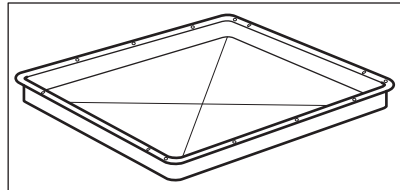

Grill- / Roasting pan

To bake and roast or as a pan to collect fat.

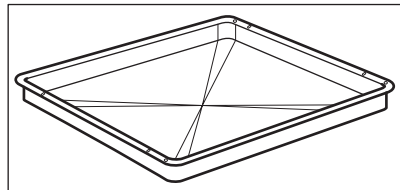

Food sensor

To measure the temperature inside food.

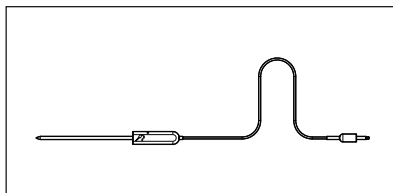

Steam set

One unperforated and one perforated food container.

The steam set drains the condensing water away from the food during steam cooking. Use it to prepare vegetables, fish, chicken breast. The set is not suitable for food that needs to soak in the water e.g. rice, polenta, pasta.

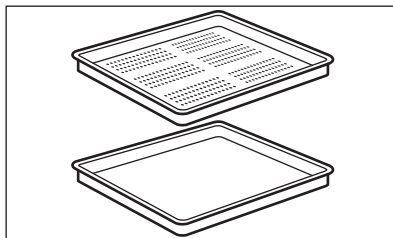

4. CONTROL PANEL

4.1 Control panel overview

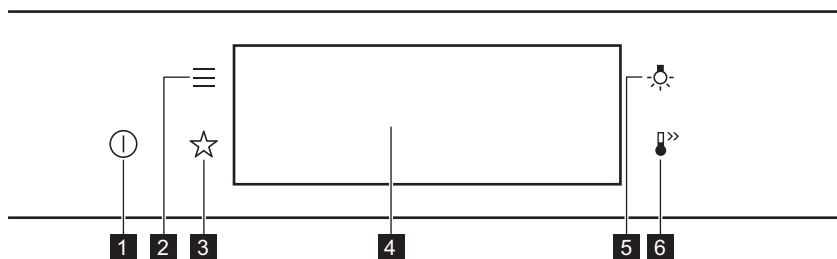

1	ON / OFF	Press and hold to turn the appliance on and off.
2	Menu	Lists the appliance functions.
3	Favourites	Lists the favourite settings.
4	Display	Shows the current settings of the appliance.
5	Lamp switch	To turn the lamp on and off.
6	Fast Heat Up	To turn on and off the function: Fast Heat Up.



Press

Touch the surface with fingertip.



Move

Slide fingertip over the surface.



Press and hold

Touch the surface for 3 seconds.

4.2 Display

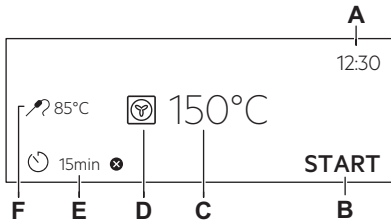

Display with key functions set.

- A. Time of day
- B. START/STOP
- C. Temperature
- D. Heating functions
- E. Timer
- F. Food sensor (selected models only)

Display indicators

Basic indicators - to navigate on the display.



To confirm the selection / setting.



To go one level back in the menu.



To undo the last action.



To turn the options on and off.

Sound alarm function indicators - when the set time of cooking ends, the signal sounds.



The function is on.



The function is on.
Cooking stops automatically.



Sound alarm is off.

Timer indicators



To set the function: Delayed start.



To cancel the setting.

5. BEFORE FIRST USE

WARNING!

Refer to Safety chapters.

5.1 Initial Cleaning



Step 1

Remove all accessories and removable shelf supports from the appliance.



Step 2

Clean the appliance and the accessories only with a microfibre cloth, warm water and a mild detergent.



Step 3

Place the accessories and the removable shelf supports in the appliance.

5.2 First connection

The display shows welcome message after the first connection.

You have to set: Language, Display brightness, Key tones, Buzzer volume, Water hardness, Time of day.

5.3 Initial preheating

Preheat the empty oven before the first use.

Step 1 Remove all accessories and removable shelf supports from the oven.

Step 2 Set the maximum temperature for the function: 
Let the oven operate for 1 h.

Step 3 Set the maximum temperature for the function: 
Let the oven operate for 15 min.

 The oven can emit an odour and smoke during preheating. Make sure that the room is ventilated.

5.4 How to set: Water hardness

When you connect the oven to the mains you have to set the water hardness level.

Use the test paper supplied with the steam set.



Step 1

Put the test paper into water for about 1 sec. Do not put the test paper under running water.



Step 2

Shake the test paper to remove the excess of water.



Step 3

After 1 min, check water hardness with the table below.







Step 4

Set the water hardness level: Menu / Settings / Setup / Water hardness.

 The colours of the test paper continue to change. Do not check water hardness later than 1 min after test.

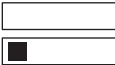
You can change the water hardness level in the menu: Settings / Setup / Water hardness.

The table shows water hardness range (dH) with the corresponding level of Calcium deposit and the water classification. Adjust the water hardness level according to the table.

Water hardness		Test paper	Calcium deposit (mmol/l)	Calcium deposit (mg/l)	Water classification
Level	dH				
1	0 - 7		0 - 1.3	0 - 50	soft
2	8 - 14		1.4 - 2.5	51 - 100	moderately hard
3	15 - 21		2.6 - 3.8	101 - 150	hard
4	≥22		≥ 3.9	≥151	very hard

When the tap water hardness level is 4, fill the water drawer with still bottled water.

6. DAILY USE

WARNING!

Refer to Safety chapters.

6.1 How to set: Heating functions

-
- Step 1** Turn on the oven. The display shows the default heating function.
-
- Step 2** Press the symbol of the heating function  to enter the submenu.
-
- Step 3** Select the heating function and press: **OK**. The display shows: temperature.
-
- Step 4** Set: temperature. Press: **OK**.
-
- Step 5** Press: **START**.
Food Sensor - you can plug the sensor at any time before or during cooking.
-
- STOP** - press to turn off the heating function.
-
- Step 6** Turn off the oven.
-

6.2 Water drawer

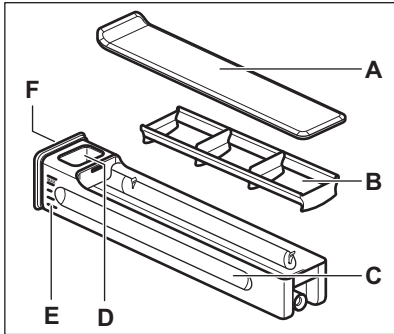

- A. Lid
- B. Wave-breaker
- C. Drawer
- D. Water-filling opening
- E. Scale
- F. Front cover

6.3 How to use: Water drawer

Step 1 Push the front cover of the water drawer.

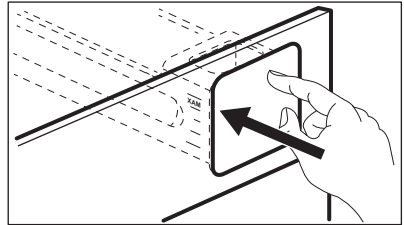

Step 2 Fill the water drawer up to the maximum level. You can do it in two ways:

A: Leave the water drawer inside the oven and pour the water from a container.

B: Remove the water drawer from the oven and fill it from a water tap.

Step 3 Carry the water drawer in the horizontal position to avoid water spilling.

Step 4 When you fill the water drawer, insert it in the same position. Push the front cover until the water drawer is inside the oven.

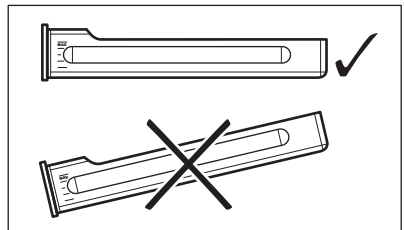



Step 5 Empty the water drawer after each use.



⚠ CAUTION!

Keep the water drawer away from hot surfaces.

6.4 How to set: Steamify - Steam heating function

Step 1	Turn on the oven. Select the symbol of the heating function and press it to enter the submenu.
Step 2	Press  . Set the steam heating function.
Step 3	Press: OK . The display shows the temperature settings.
Step 4	Set the temperature. Type of the steam heating function depends on the set temperature.
Steam for Steaming 50 - 100 °C	For steaming vegetables, grains, legumes, seafood, terrines and spoon desserts.
Steam for Stewing 105 - 130 °C	For cooking stewed and braised meat or fish, bread and poultry, as well as cheesecakes and casseroles.
Steam for Gentle Crisping 135 - 150 °C	For meat, casseroles, stuffed vegetables, fish and gratin. Owing to the combination of steam and heat the meat gets a juicy and tender texture along with a crusty surface. If you set the timer, grill function turns on automatically in the last minutes of the cooking process to give dish a gentle gratin.
Steam for Baking and Roasting 155 - 230 °C	For roasted and baked dishes meat, fish, poultry, filled puff pastry, tarts, muffins, gratin, vegetables and bakery dishes. If you set the timer and put the food on the first level, bottom heat function turns on automatically in the last minutes of the cooking process to give dish a crispy bottom.
Step 5	Press: OK .
Step 6	Press the cover of the water drawer to open and remove it.
Step 7	Fill the water drawer with cold water to the maximum level (around 950 ml). The water supply is sufficient for approximately 50 min.
<p> WARNING!</p> <p>Use only cold tap water. Do not use filtered (demineralised) or distilled water. Do not use other liquids. Do not pour flammable or alcoholic liquids into the water drawer.</p>	
	Use the scale on the water drawer.
Step 8	Wipe the outside of the water drawer with a soft cloth, if needed. Push the water drawer to its initial position.
Step 9	Press: START . Steam appears after approximately 2 min. When the oven reaches the set temperature, the signal sounds.
Step 10	When the water drawer runs out of water, the signal sounds. Refill the water drawer. At the end of cooking, the cooling fan runs quicker to remove steam.
Step 11	Turn off the oven.
Step 12	Empty the water drawer after cooking ends.
Step 13	Residual water can condensate in the cavity. After cooking, carefully open the oven door. When the oven is cold, dry the cavity with a soft cloth.

6.5 How to set: SousVide Cooking

Step 1	Turn on the oven. Select the symbol of the heating function and press it to enter the submenu.
Step 2	Press:  .
Step 3	Press: OK . The display shows the temperature settings.
Step 4	Set the temperature and press: OK .
Step 5	Press  . The display shows timer settings.
Step 6	Set the timer and press: OK .
Step 7	Press: START .
Step 8	Residual water can accumulate on the vacuum bags and in the cavity. After cooking, open the oven door carefully. Use a plate and a towel to take out the vacuum bags. When the oven is cold, remove the water from the bottom of the cavity with a sponge. Dry the cavity with a soft cloth.

6.6 How to set: Assisted Cooking



Every dish in this submenu has a recommended function and temperature. You can adjust the time and the temperature.

For some of the dishes you can also cook with:

- Weight Automatic
- Food Sensor







The degree to which a dish is cooked:

- Rare or Less
- Medium
- Well done or More



Step 1	Turn on the oven.
Step 2	Press:  .
Step 3	Press:  . Enter: Assisted Cooking.
Step 4	Choose a dish or a food type.
Step 5	Press: START .







6.7 Heating functions

STANDARD





Heating function	Application
 Grill	To grill thin pieces of food and to toast bread.
 Turbo Grilling	To roast large meat joints or poultry with bones on one shelf position. To make gratins and to brown.
 True Fan Cooking	To bake on up to three shelf positions at the same time and to dry food. Set the temperature 20 - 40 °C lower than for Conventional Cooking.
 Frozen Foods	To make convenience food crispy, e.g. french fries, potato wedges or spring rolls.
 Conventional Cooking	To bake and roast food on one shelf position.
 Pizza Function	To bake pizza. To make intensive browning and a crispy bottom.
 Bottom Heat	To bake cakes with crispy bottom and to preserve food.





SPECIALS

Heating function	Application
 Preserving	To preserve vegetables (e.g., pickles).
 Dehydrating	To dry sliced fruit, vegetables and mushrooms.
 Yoghurt Function	To prepare yoghurt. The lamp in this function is off.

Heating function	Application
 Plate Warming	To preheat plates for serving.
 Defrost	To defrost food (vegetables and fruit). The defrosting time depends on the amount and size of the frozen food.
 Au Gratin	For dishes such as lasagna or potato gratin. To make gratins and to brown.
 Slow Cooking	To prepare tender, succulent roasts.
 Keep Warm	To keep food warm. Please note that some dishes may continue to cook and dry out while being kept warm. Cover the dishes if necessary
 Moist Fan Baking	This function is designed to save energy during cooking. When you use this function, the temperature inside the appliance may differ from the set temperature. The residual heat is used. The heating power may be reduced. For more information refer to "Daily Use" chapter, Notes on: Moist Fan Baking.

STEAM

Heating function	Application
 Steamify	Use steam for steaming, stewing, gentle crisping, baking and roasting.
 SousVide Cooking	The function name refers to a method of cooking in vacuum sealed plastic pouches at low temperatures. Refer to the section SousVide Cooking below and the chapter "Hints and Tips" with the cooking tables to find more information.
 Steam Regenerating	Food reheating with steam prevents surface drying. Heat is distributed in a gentle and even way, which allows to recover taste and aroma of food as just prepared. This function can be used to reheat food directly on a plate. You can reheat more than one plate at the same time, using different shelf positions.
 Bread Baking	Use this function to prepare bread and bread rolls with a very good professional-like result in terms of crispiness, colour and crust gloss.
 Dough Proving	To speed up the rising of the yeast dough. It prevents dough surface from drying and keeps the dough elastic.

Heating function	Application
 Full Steam	For steaming vegetables, side dishes, fish
 Humidity High	The function is suitable for cooking delicate dishes like custards, flans, terrines and fish.
 Humidity Medium	The function is suitable for cooking stewed and braised meat as well as bread and sweet yeast dough. Due to the combination of steam and heat the meat gets a juicy and tender texture and yeast dough bakeries get a crispy and shiny surface.
 Humidity Low	The function is suitable for meat, poultry, oven dishes and casseroles. Thanks to the combination of steam and heat, meat gets a tender and juicy texture along with a crusty surface.

6.8 Notes on: Moist Fan Baking

This function was used to comply with the energy efficiency class and ecodesign requirements (according to EU 65/2014 and EU 66/2014). Tests according to: IEC/EN 60350-1.

The oven door should be closed during cooking so that the function is not interrupted and the oven operates with the highest energy efficiency possible.

When you use this function the lamp automatically turns off after 30 sec.

For the cooking instructions refer to "Hints and tips" chapter, Moist Fan Baking. For general energy saving recommendations refer to "Energy Efficiency" chapter, Energy Saving.

7. CLOCK FUNCTIONS

7.1 Clock functions description

Clock function	Application
Cooking time	To set the length of cooking. Maximum is 23 h 59 min.
End action	To set what happens when the timer ends counting.
Delayed start	To postpone the start and / or end of cooking.
Time extension	To extend cooking time.
Reminder	To set a countdown. Maximum is 23 h 59 min. This function has no effect on the operation of the appliance.
Uptimer	Monitors how long the function operates. Uptimer - you can turn it on and off.

7.2 How to set: Clock functions

How to set the clock

- Step 1** Turn on the oven.
- Step 2** Press: Time of day.
- Step 3** Set the time. Press: **OK**.

How to set cooking time

- Step 1** Choose the heating function and set the temperature.
- Step 2** Press: .
- Step 3** Set the time. Press: **OK**.

How to choose end option

- Step 1** Choose the heating function and set the temperature.
- Step 2** Press: .
- Step 3** Set the cooking time.
- Step 4** Press: ● ● ● .
- Step 5** Press: End action.
- Step 6** Choose the preferred: End action.
- Step 7** Press: **OK**. Repeat the action until the display shows the main screen.

How to delay start of cooking

- Step 1** Set the heating function and the temperature.
- Step 2** Press: .
- Step 3** Set the cooking time.
- Step 4** Press: ● ● ● .
- Step 5** Press: Delayed start.
- Step 6** Choose the value.
- Step 7** Press: **OK**. Repeat the action until the display shows the main screen.

How to extend cooking time

When 10% of cooking time is left and the food seems not to be ready, you can extend cooking time. You can also change the heating function.

Press **+1min** to extend the cooking time.

How to change timer settings

Step 1 Press: 

Step 2 Set the timer value.

Step 3 Press: **OK**.

You can change the set time during cooking at any time.

8. USING THE ACCESSORIES

WARNING!

Refer to Safety chapters.

8.1 Inserting accessories

A small indentation at the top increases safety. The indentations are also anti-tip

devices. The high rim around the shelf prevents cookware from slipping of the shelf.

Wire shelf:

Push the shelf between the guide bars of the shelf support.

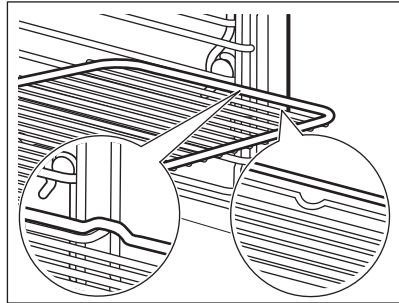

Baking tray / Deep pan:

Push the tray between the guide bars of the shelf support.

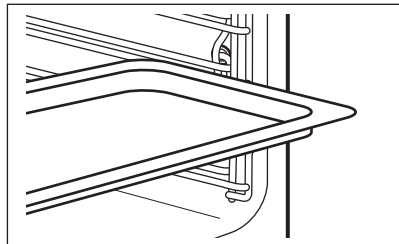

8.2 Food Sensor

Food Sensor - measures the temperature inside the food. You can use it with every heating function.

There are two temperatures to be set:



The oven temperature: minimum 120 °C.



The core temperature.

For the best cooking results:

Ingredients should be at room temperature.

Do not use it for liquid dishes.

During cooking it must remain in the dish.

The oven calculates an approximate end of cooking time. It depends on the quantity of food, the set oven function and the temperature.

8.3 How to use: Food Sensor

Step 1 Turn on the oven.

Step 2 Set a heating function and, if necessary, the oven temperature.

Step 3 Insert: Food Sensor.

Meat, poultry and fish

Insert the tip of Food Sensor into the centre of meat, fish, in the thickest part if possible. Make sure that at least 3/4 of Food Sensor is inside of the dish.

Casserole

Insert the tip of Food Sensor exactly in the centre of the casserole. Food Sensor should be stabilized in one place during baking. Use a solid ingredient to achieve that. Use the rim of the baking dish to support the silicone handle of Food Sensor. The tip of Food Sensor should not touch the bottom of a baking dish.

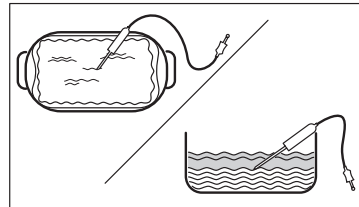
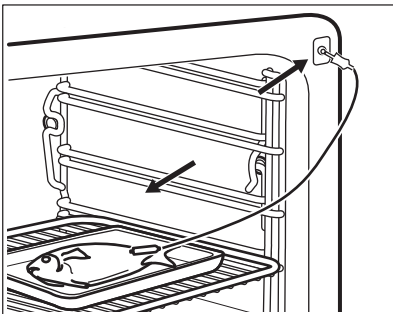

Step 4 Plug Food Sensor into the socket at the front of the oven. The display shows the current temperature of: Food Sensor.

Step 5 - press to set the core temperature of the sensor.

Step 6

- • • - press to set the preferred option:
- Sound alarm - when food reaches the core temperature, the signal sounds.
- Sound alarm and stop cooking - when food reaches the core temperature, the signal sounds and the oven stops.

Step 7 Select the option and repeatedly press:  to go to main screen.

Step 8 Press: **START** .
When food reaches the set temperature, the signal sounds. You can choose to stop or to continue cooking to make sure the food is well done.

Step 9 Remove Food Sensor plug from the socket and remove the dish from the oven.



WARNING!

There is a risk of burns as Food Sensor becomes hot. Be careful when you unplug it and remove it from the food.

9. ADDITIONAL FUNCTIONS

9.1 How to save: Favourites

You can save your favourite settings, such as the heating function, the cooking time, the temperature or the cleaning function. You can save 3 favourite settings.

Step 1 Turn on the appliance.

Step 2 Select the preferred setting.

Step 3 Press:  . Select: Favourites.

Step 4 Select: Save current settings.

Step 5 Press **+** to add the setting to the list of: Favourites. Press **OK**.

 - press to reset the setting.



 - press to cancel the setting.

9.2 Function lock

This function prevents an accidental change of the heating function.

Step 1 Turn on the appliance.



Step 2 Set a heating function.

Step 3 ,  - press at the same time to turn on the function.

To turn off the function repeat step 3.

9.3 Automatic switch-off

For safety reasons the appliance turns off after some time, if a heating function works and you do not change any settings.

 (°C)	 (h)
30 - 115	12.5
120 - 195	8.5
200 - 230	5.5

The Automatic switch-off does not work with the functions: Light, Food sensor, End time, Slow Cooking.

the appliance cool. If you turn off the appliance, the cooling fan can continue to operate until the appliance cools down.

9.4 Cooling fan

When the appliance operates, the cooling fan turns on automatically to keep the surfaces of

10. HINTS AND TIPS

10.1 Cooking recommendations



The temperature and cooking times in the tables are guidelines only. They depend on the recipes and the quality and quantity of the ingredients used.





Your appliance may bake or roast differently to the appliance you had before. The hints below show recommended settings for temperature, cooking time and shelf position for specific types of the food.

If you cannot find the settings for a special recipe, look for the similar one.

For more cooking recommendations refer to cooking tables on our website. To find the Cooking Hints, check the PNC number on the rating plate on the front frame of the appliance cavity.



10.2 Moist Fan Baking

For the best results follow suggestions listed in the table below.

		 (°C)		 (min)
Sweet rolls, 16 pieces	baking tray or dripping pan	180	2	25 - 35
Swiss Roll	baking tray or dripping pan	180	2	15 - 25
Whole fish, 0.2 kg	baking tray or dripping pan	180	3	15 - 25
Cookies, 16 pieces	baking tray or dripping pan	180	2	20 - 30
Macaroons, 24 pieces	baking tray or dripping pan	160	2	25 - 35
Muffins, 12 pieces	baking tray or dripping pan	180	2	20 - 30
Savory pastry, 20 pieces	baking tray or dripping pan	180	2	20 - 30
Short crust biscuits, 20 pieces	baking tray or dripping pan	140	2	15 - 25
Tartlets, 8 pieces	baking tray or dripping pan	180	2	15 - 25

10.3 Moist Fan Baking - recommended accessories

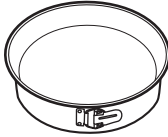
Use the dark and non-reflective tins and containers. They have better heat absorption than the light colour and reflective dishes.

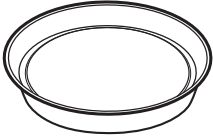



			
Pizza pan	Baking dish	Ramekins	Flan base tin
Dark, non-reflective 28 cm diameter	Dark, non-reflective 26 cm diameter	Ceramic 8 cm diameter, 5 cm height	Dark, non-reflective 28 cm diameter

10.4 Cooking tables for test institutes

Information for test institutes





Tests according to: EN 60350, IEC 60350.

Baking on one level - baking in tins





		 °C	 min	
Fatless sponge cake	True Fan Cooking	160	45 - 60	2
Fatless sponge cake	Conventional Cooking	160	45 - 60	2
Apple pie, 2 tins Ø20 cm	True Fan Cooking	160	55 - 65	2
Apple pie, 2 tins Ø20 cm	Conventional Cooking	180	55 - 65	1
Short bread	True Fan Cooking	140	25 - 35	2
Short bread	Conventional Cooking	140	25 - 35	2

Baking on one level - biscuits

Use the third shelf position.

		 °C	 min
Small cakes, 20 per tray, preheat the empty oven	True Fan Cooking	150	20 - 30
Small cakes, 20 per tray, preheat the empty oven	Conventional Cooking	170	20 - 30





Multilevel baking - biscuits

		 °C	 min	
Short bread	True Fan Cooking	140	25 - 45	2 / 4
Small cakes, 20 per tray, pre-heat the empty oven	True Fan Cooking	150	25 - 35	1 / 4
Fatless sponge cake	True Fan Cooking	160	45 - 55	2 / 4
Apple pie, 1 tin per grid (Ø 20 cm)	True Fan Cooking	160	55 - 65	2 / 4

Grill

Preheat the empty oven for 5 minutes.

Grill with the maximum temperature setting.







		 min	
Toast	Grill	1 - 2	5
Beef steak, turn halfway through	Grill	24 - 30	4

Information for test institutes

Tests for the function: Full Steam.

Tests according to IEC 60350-1.

Set the temperature to 100°C.

	 Container (Gastronorm)	 kg		 min	
Broccoli, preheat the empty oven	1 x 2/3 perforated	0.3	3	8 - 9	Put the baking tray on the first shelf position.
Broccoli, preheat the empty oven	1 x 2/3 perforated	max.	3	10 - 11	Put the baking tray on the first shelf position.
Peas, frozen	2 x 2/3 perforated	2 x 1.5	2 and 4	Until the temperature in the coldest spot reaches 85 °C.	Put the baking tray on the first shelf position.

11. CARE AND CLEANING

WARNING!

Refer to Safety chapters.

11.1 Notes on cleaning



Clean the front of the appliance only with a microfibre cloth with warm water and a mild detergent.
Clean the bottom of the cavity with a few drops of vinegar to remove limestone residue.

Use a cleaning solution to clean metal surfaces.

Cleaning Agents

Clean stains with a mild detergent.



Everyday Use

Clean the cavity after each use. Fat accumulation or other residue may cause fire.

Do not store the food in the appliance for longer than 20 minutes. Dry the cavity only with a microfibre cloth after each use.



Accessories

Clean all accessories after each use and let them dry. Use only a microfibre cloth with warm water and a mild detergent. Do not clean the accessories in a dishwasher.

Do not clean the non-stick accessories using abrasive cleaner or sharp-edged objects.

11.2 How to remove: Shelf supports

Remove the shelf supports to clean the oven.

Step 1 Turn off the oven and wait until it is cold.

Step 2 Carefully pull the shelf supports up and out of the front catch.

Step 3 Pull the front end of the shelf support away from the side wall.

Step 4 Pull the supports out of the rear catch.

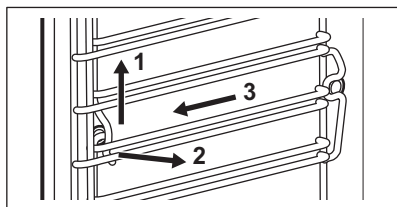

Install the shelf supports in the opposite sequence.

11.3 How to use: Steam Cleaning

Before you start:

Turn off the oven and wait until it is cold.	Remove all accessories and removable shelf supports.	Clean the bottom of the cavity and the inner door glass with a soft cloth with warm water and a mild detergent.
--	--	---

Step 1 Fill the water drawer to the maximum level.

Step 2 Select: Menu / Cleaning.

Function	Description	Duration
Steam Cleaning	Light cleaning	30 min
Steam Cleaning Plus	Normal cleaning Spray the cavity with a detergent.	75 min

Step 3 Press **START** . Follow the instruction on the display. The signal sounds when the cleaning ends.

Step 4 Press any symbol to turn off the signal.

 When this function works, the lamp is off.

When the cleaning ends:

Turn off the oven.	When the oven is cold, dry the cavity with a soft cloth. Remove the remaining water from the water drawer.	Leave the oven door open and wait until the cavity is dry.
--------------------	---	--

11.4 Cleaning Reminder

When the reminder appears, cleaning is recommended.

Use the function: Steam Cleaning Plus.

11.5 How to clean: Water drawer

Step 1 Remove the water drawer from the oven.

Step 2 Remove the lid of the water drawer. Lift the cover in correspondence with the protrusion in the rear.

Step 3 Remove the wave-breaker. Pull it away from the drawer body until it pops out.

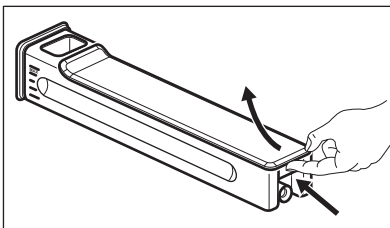

Step 4 Wash the water drawer parts with water and soap. Do not use abrasive sponges and do not clean the water drawer in a dishwasher.

Step 5 Reassemble the water drawer.

Step 6 Snap in the wave-breaker. Push it into the drawer body.

Step 7 Assemble the lid. First insert the front snap and then push it against the drawer body.

Step 8 Insert the water drawer.

Step 9 Push the water drawer towards the oven until it latches.

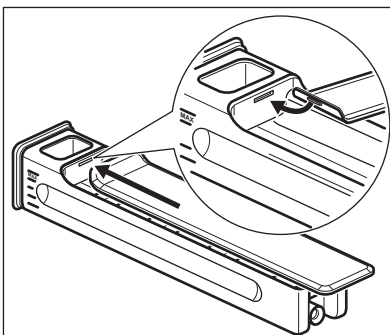

11.6 How to use: Descaling

Before you start:

Turn off the oven and wait until it is cold.

Remove all accessories.

Make sure that the water drawer is empty (use: Tank emptying function).

Duration of the first part: around 100 min

Step 1 Select: Menu / Cleaning / Descaling.

Step 2 Place the deep pan on the first shelf position.

Step 3 Pour 250 ml of the descaling agent in the water drawer.

Step 4 Fill the remaining part of the water drawer with water to the maximum level.

Step 5 After the first part is over, empty the deep pan and put it back on the first shelf position.

Duration of the second part: around 35 min

Step 6 Fill the water drawer with water. Make sure there is no remaining descaling agent inside the water drawer. Insert the water drawer.

Step 7 When the function ends, remove the deep pan.

i When this function works, the lamp is off.

When descaling ends:

Turn off the oven.

When the oven is cold, dry the cavity with a soft cloth.
Remove the remaining water from the water drawer.

Leave the oven door open and wait until the cavity is dry.

i If some limestone residue remains in the oven after descaling, the display prompts to repeat the procedure.

11.7 Descaling reminder

There are two reminders which prompt you to descale the oven. You cannot disable the descaling reminder.

Type	Description
Soft reminder	Recommends you to descale the oven.
Hard reminder	Obligates you to descale the oven. If you do not descale the oven when the hard reminder is on, the steam functions are disabled.

11.8 How to use: Rinsing

Before you start:

Turn off the oven and wait until it is cold.

Remove all accessories.

- | | |
|---------------|---|
| Step 1 | Place the deep pan on the first shelf position. |
| Step 2 | Fill the water drawer with water. |
| Step 3 | Select: Menu / Cleaning / Rinsing.
Duration: around 30 min |
| Step 4 | Turn on the function and follow the instruction on the display. |
| Step 5 | When the function ends, remove the deep pan. |

i When this function works, the lamp is off.

11.9 Drying reminder

After cooking with a steam heating function the display prompts to dry the oven.
Press YES to dry the oven.

11.10 How to use: Drying

Use it after cooking with a steam heating function or steam cleaning to dry the cavity.

- | | |
|---------------|--|
| Step 1 | Make sure the oven is cold. |
| Step 2 | Remove all accessories. |
| Step 3 | Select the menu: Cleaning / Drying. |
| Step 4 | Follow the instructions on the screen. |

11.11 How to remove and install: Door

You can remove the door and the internal glass panels to clean it. The number of glass panels is different for different models.

WARNING!

The door is heavy.

CAUTION!

Carefully handle the glass, especially around the edges of the front panel. The glass can break.

Step 1 Fully open the door.

Step 2 Lift and press the clamping levers (A) on the two door hinges.

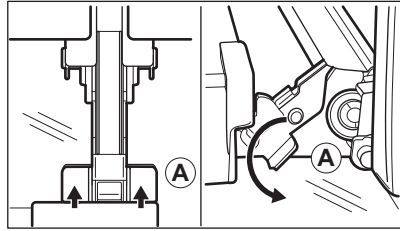

Step 3 Close the oven door to the first opening position (approximately 70° angle). Hold the door at both sides and pull it away from the oven at an upwards angle. Put the door with the outer side down on a soft cloth on a stable surface.

Step 4 Hold the door trim (B) on the top edge of the door at the two sides and push inwards to release the clip seal.

Step 5 Pull the door trim to the front to remove it.

Step 6 Hold the door glass panels on their top edge one by one and pull them up out of the guide.

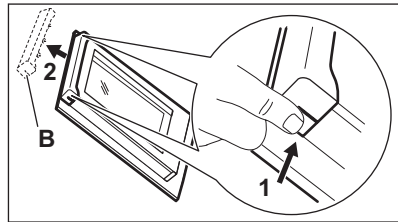

Step 7 Clean the glass panel with water and soap. Dry the glass panel carefully. Do not clean the glass panels in the dishwasher.

Step 8 After cleaning, do the above steps in the opposite sequence.

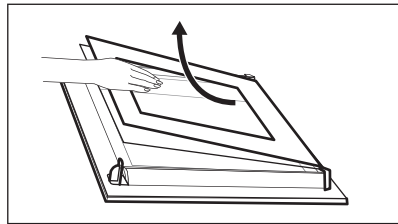

Step 9 Install the smaller panel first, then the larger and the door. Make sure that the glasses are inserted in the correct position otherwise the surface of the door may overheat.

11.12 How to replace: Lamp

WARNING!

Risk of electric shock.
The lamp can be hot.

Before you replace the lamp:

Step 1	Step 2	Step 3
Turn off the oven. Wait until the oven is cold.	Disconnect the oven from the mains.	Put a cloth on the bottom of the cavity.

Top lamp

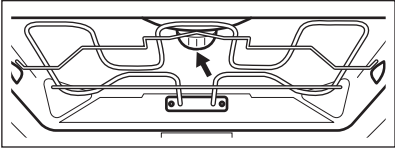
Step 1	Turn the glass cover to remove it.	
Step 2	Remove the metal ring and clean the glass cover.	
Step 3	Replace the lamp with a suitable 300 °C heat-resistant lamp.	
Step 4	Attach the metal ring to the glass cover and install it.	

Side lamp

Step 1	Remove the left shelf support to get access to the lamp.										
Step 2	Use a Torx 20 screwdriver to remove the cover.										
Step 3	Remove and clean the metal frame and the seal.										
		<table border="1" style="width: 100%; border-collapse: collapse;"> <tbody> <tr> <td style="width: 15%;">Step 4</td> <td style="width: 40%;">Replace the lamp with a suitable 300 °C heat-resistant lamp.</td> <td style="width: 45%;"></td> </tr> <tr> <td>Step 5</td> <td>Install the metal frame and the seal. Tighten the screws.</td> <td></td> </tr> <tr> <td>Step 6</td> <td>Install the left shelf support.</td> <td></td> </tr> </tbody> </table>	Step 4	Replace the lamp with a suitable 300 °C heat-resistant lamp.		Step 5	Install the metal frame and the seal. Tighten the screws.		Step 6	Install the left shelf support.	
Step 4	Replace the lamp with a suitable 300 °C heat-resistant lamp.										
Step 5	Install the metal frame and the seal. Tighten the screws.										
Step 6	Install the left shelf support.										

12. TROUBLESHOOTING



WARNING!

Refer to Safety chapters.

12.1 What to do if...



The appliance does not turn on or does not heat up



Possible cause

The appliance is not connected to an electrical supply or it is connected incorrectly.



Remedy

Check if the appliance is correctly connected to the electrical supply.



The appliance does not turn on or does not heat up



Possible cause



Remedy

The clock is not set.

Set the clock, for details refer to Clock functions chapter, How to set: Clock functions.

The door is not closed correctly.

Fully close the door.

The fuse is blown.

Make sure the fuse is the cause of the problem. If the problem recurs, contact a qualified electrician.

The appliance Child Lock is on.

Refer to "Menu" chapter, Submenu for: Options.



Components



Description



Remedy

The lamp is burnt out.

Replace the lamp, for details refer to "Care and Cleaning" chapter, How to replace: Lamp.



Water drawer does not work properly



Description



Possible cause



Remedy

The appliance does not retain the water drawer after you insert it.

You did not fully press the water drawer body.

Fully insert the water drawer into the appliance.

Water comes out of the water drawer.

You did not assemble the lid of the water drawer or wave breaker correctly.

Reassemble the lid of the water drawer and wave breaker.



Problems with cleaning procedure



Description



Possible cause



Remedy

The water drawer is difficult to clean.

The lid and the wave breaker were not removed.

Remove the lid and the wave breaker.

There is no water inside the grill -/ roasting pan after descaling.

The water drawer was not filled in to the maximum level.

Check if a descaling agent / water is present in the water drawer body.



Problems with cleaning procedure



Description



Possible cause



Remedy

There is dirty water on the bottom of the cavity after descaling.

The grill -/ roasting pan is on a wrong shelf position.

Remove the remaining water and the descaling agent from the bottom of the appliance. Next time put the grill -/ roasting pan on the first shelf position.

There is too much water on the bottom of the cavity after cleaning.

You put too much detergent in the appliance before you started cleaning.

Next time evenly spread the thin layer of a detergent on the cavity walls.

Cleaning performance is not satisfactory.

You started cleaning when the appliance was too hot.

Wait until the appliance is cold. Repeat cleaning.

You did not remove all the accessories from the appliance before cleaning.

Remove all the accessories from the appliance. Repeat cleaning.

Power cut always stops cleaning. Repeat cleaning if it's interrupted by power failure.

12.2 How to manage: Error codes

When the software error occurs, the display shows error message.

In this section, you will find the list of the problems that you can handle on your own.



Code and description



Remedy

F111 - Food sensor is not correctly inserted into the socket.

Fully plug Food sensor into the socket.

F240, F439 - the touch fields on the display do not work properly.

Clean the surface of the display. Make sure there is no dirt on the touch fields.

F908 - the appliance system cannot connect with the control panel.

Turn the appliance off and on.

When one of these error messages continues to appear on the display, it means a faulty subsystem may have been disabled. In such a case contact your dealer or an Authorized Service Centre. If one of these errors occurs, the rest of the appliance functions will continue to work as usually.



Code and description



Remedy

F131 - the temperature of the steamer sensor is too high.

Turn the appliance off and wait until it cools down. Turn the appliance on again.

F144 - the sensor in the Water drawer cannot measure the water level.

Empty the Water drawer and refill it.



Code and description



Remedy

F508 - the Water drawer does not work properly.

Turn the appliance off and on.

12.3 Service data

If you cannot find a solution to the problem yourself, contact your dealer or an Authorised Service Centre.

The necessary data for the service centre is on the rating plate. The rating plate is on the front frame of the appliance cavity. Do not remove the rating plate from the appliance cavity.

We recommend that you write the data here:

Model (MOD.)

Product number (PNC)

Serial number (S.N.)

13. ENERGY EFFICIENCY

13.1 Product Information and Product Information Sheet according to EU Ecodesign and Energy Labelling Regulations

Supplier's name	AEG
Model identification	BSE792280M 944188670 BSE79228BM 944188654 BSK792280B 944188641 BSK792280M 944188639 BSK792280T 944188653
Energy Efficiency Index	61.9
Energy efficiency class	A++
Energy consumption with a standard load, conventional mode	0.99 kWh/cycle
Energy consumption with a standard load, fan-forced mode	0.52 kWh/cycle
Number of cavities	1
Heat source	Electricity
Volume	70 l
Type of oven	Built-In Oven
Mass	BSE792280M 38.5 kg
	BSE79228BM 38.5 kg
	BSK792280B 38.5 kg
	BSK792280M 38.5 kg
	BSK792280T 38.5 kg

IEC/EN 60350-1 - Household electric cooking appliances - Part 1: Ranges, ovens, steam ovens and grills - Methods for measuring performance.

13.2 Energy saving



The appliance has features which help you save energy during everyday cooking.

Make sure that the appliance door is closed when the appliance operates. Do not open the appliance door too often during cooking. Keep the door gasket clean and make sure it is well fixed in its position.

Use metal cookware to improve energy saving.

When possible, do not preheat the appliance before cooking.

Keep breaks between baking as short as possible when you prepare a few dishes at one time.

Cooking with fan

When possible, use the cooking functions with fan to save energy.

Residual heat

If a programme with Duration is activated and the cooking time is longer than 30 min, the heating elements automatically turn off earlier in some appliance functions.

The fan and lamp continue to operate. When you turn off the appliance, the display shows the residual heat. You can use that heat to keep the food warm.

When the cooking duration is longer than 30 min, reduce the appliance temperature to minimum 3 - 10 min before the end of cooking. The residual heat inside the appliance will continue to cook.

Use the residual heat to warm up other dishes.

Keep food warm

Choose the lowest possible temperature setting to use residual heat and keep a meal warm. The residual heat indicator or temperature appears on the display.

Cooking with the lamp off

Turn off the lamp during cooking. Turn it on only when you need it.

Moist Fan Baking

Function designed to save energy during cooking.

When you use this function the lamp automatically turns off after 30 sec. You may turn on the lamp again but this action will reduce the expected energy savings.

14. MENU STRUCTURE

14.1 Menu

Menu item	Application
Assisted Cooking	Lists automatic programmes.
Cleaning	Lists cleaning programmes.
Favourites	Lists the favourite settings.
Options	To set the appliance configuration.
Settings	Setup To set the appliance configuration.
	Service Shows the software version and configuration.

14.2 Submenu for: Cleaning

Submenu	Application
Drying	Procedure for drying the cavity from the condensation remaining after a use of the steam functions.
Steam Cleaning	Light cleaning.
Steam Cleaning Plus	Thorough cleaning.
Descaling	Cleaning of the steam generation circuit from residual limestone.
Rinsing	Cleaning of the steam generation circuit. Use rinsing after frequent steam cooking.

14.3 Submenu for: Options

Submenu	Application
Light	Turns the lamp on and off.
Child Lock	Prevents accidental activation of the appliance. When the option is on, the text Child Lock appears in the display when you turn on the appliance. To enable the appliance use, choose the code letters in the alphabetical order. Access to the timer, the remote operation and the lamp is available with the option on.
Fast Heat Up	Shortens the heat up time. It is available only for some of the appliance functions.
Cleaning Reminder	Turns the reminder on and off.
Time indication	Turns the clock on and off.
Digital clock style	Changes the format of the displayed time indication.

14.4 Submenu for: Setup

Submenu	Description
Language	Sets the appliance language.
Display brightness	Sets the display brightness.
Key tones	Turns the tone of the touch fields on and off. It is not possible to mute the tone for: ①.
Buzzer volume	Sets the volume of key tones and signals.
Water hardness	Sets the water hardness.
Time of day	Sets the current time and date.

14.5 Submenu for: Service

Submenu	Description
Demo mode	Activation / deactivation code: 2468

Submenu	Description
Software version	Information about software version.
Reset all settings	Restores factory settings.

15. IT'S EASY!



Before the first use you have to set:

Language	Display brightness	Key tones	Buzzer volume	Water hardness	Time of day
----------	--------------------	-----------	---------------	----------------	-------------



Familiarize yourself with the basic icons on the control panel and the display:

 ON / OFF	 Menu	 Favourites	 Timer	 Food sensor	START / STOP
--	--	--	---	---	--------------

Start using the appliance

Quick start	Turn on the appliance and start cooking with the default temperature and time of the function.	Step 1 Press and hold:  .	Step 2  ... - select the preferred function.	Step 3 Press: START .
Quick Off	Turn off the appliance, any screen or message at any time.	 - press and hold until the appliance turns off.		

Start cooking

Step 1	Step 2	Step 3	Step 4	Step 5
	 ...		OK	START
- press to turn on the appliance.	- select the heating function.	- set the temperature.	- press to confirm.	- press to start cooking.

Steam cooking - Steamify



Set the temperature. Type of the steam heating function depends on the set temperature.

Steam for Steaming	Steam for Stewing	Steam for Gentle Crisping	Steam for Baking and Roasting
50 - 100 °C	105 - 130 °C	135 - 150 °C	155 - 230 °C

Get to know how to cook quickly

Use the automatic programmes to prepare a dish quickly with the default settings:

Get to know how to cook quickly

Assisted Cook- ing	Step 1	Step 2	Step 3	Step 4
	Press:  .	Press:  .	Press:  Assisted Cooking.	Choose the dish.



Use quick functions to set the cooking time

10% Finish assist

Use 10% Finish assist to add extra time when 10% of the cooking time is left.

To extend the cooking time press **+1min**.

Clean the appliance with Steam cleaning

Step 1	Step 2	Step 3
Press:  .	Press:  .	Choose the mode:
Steam Cleaning		For light cleaning.
Steam Cleaning Plus		For thorough cleaning.
Descaling		For cleaning the steam generation circuit from residual limestone.
Rinsing		For rinsing and cleaning the steam generation circuit after frequent use of the steam functions.

16. ENVIRONMENTAL CONCERNS

Recycle materials with the symbol . Put the packaging in relevant containers to recycle it. Help protect the environment and human health by recycling waste of electrical and electronic appliances. Do not dispose of

appliances marked with the symbol  with the household waste. Return the product to your local recycling facility or contact your municipal office.

Bienvenue chez AEG ! Nous vous remercions d'avoir choisi l'un de nos appareils.



Dans un souci de durabilité, nous réduisons les supports papier et proposons les manuels d'utilisation complets en ligne. Accédez à votre manuel d'utilisation complet sur aeg.com/manuals



Obtenir des conseils d'utilisation, des brochures, un dépanneur, des informations sur le service et les réparations sur aeg.com/support



Pour plus de recettes, conseils, informations de dépannage, téléchargez l'application **My AEG Kitchen**.



Sous réserve de modifications.

TABLE DES MATIÈRES

1. INFORMATION SUR LA SÉCURITÉ.....	75
2. CONSIGNES DE SÉCURITÉ.....	77
3. DESCRIPTION DE L'APPAREIL.....	80
4. BANDEAU DE COMMANDE.....	82
5. AVANT LA PREMIÈRE UTILISATION.....	83
6. UTILISATION QUOTIDIENNE.....	85
7. FONCTIONS DE L'HORLOGE.....	91
8. UTILISATION DES ACCESSOIRES.....	93
9. FONCTIONS SUPPLÉMENTAIRES.....	95
10. CONSEILS.....	96
11. ENTRETIEN ET NETTOYAGE.....	99
12. DÉPANNAGE.....	105
13. RENDEMENT ÉNERGÉTIQUE.....	107
14. STRUCTURE DES MENUS.....	109
15. C'EST SIMPLE !.....	110
16. EN MATIÈRE DE PROTECTION DE L'ENVIRONNEMENT.....	111

1. ⚠ INFORMATION SUR LA SÉCURITÉ

Avant d'installer et d'utiliser cet appareil, lisez soigneusement les instructions fournies. Le fabricant ne pourra être tenu pour responsable des blessures et dégâts résultant d'une mauvaise installation ou utilisation. Conservez toujours les instructions dans un lieu sûr et accessible pour vous y référer ultérieurement.

1.1 Sécurité des enfants et des personnes vulnérables

- Cet appareil peut être utilisé par des enfants âgés d'au moins 8 ans et par des personnes ayant des capacités physiques, sensorielles ou mentales réduites ou dénuées d'expérience ou de connaissance, s'ils sont correctement surveillés ou si des instructions relatives à l'utilisation de l'appareil en toute sécurité leur ont été données et s'ils comprennent les risques encourus. Les enfants de moins de 8 ans et les personnes ayant un handicap très important et complexe doivent être tenus à l'écart de l'appareil, à moins d'être surveillés en permanence.
- Veillez à ce que les enfants ne jouent pas avec l'appareil.
- Ne laissez pas les emballages à la portée des enfants et jetez-les convenablement.
- **AVERTISSEMENT** : L'appareil et ses parties accessibles deviennent chauds pendant l'utilisation. Tenez les enfants et les animaux éloignés de l'appareil lorsqu'il est en cours d'utilisation et de refroidissement.
- Si l'appareil est équipé d'un dispositif de sécurité enfants, nous vous recommandons de l'activer.
- Le nettoyage et l'entretien par l'utilisateur ne doivent pas être effectués par des enfants sans surveillance.

1.2 Sécurité générale

- Cet appareil est exclusivement destiné à un usage culinaire.
- Cet appareil est conçu pour un usage domestique unique, dans un environnement intérieur.
- Cet appareil peut être utilisé dans les bureaux, les chambres d'hôtel, les chambres d'hôtes, les maisons d'hôtes de ferme et d'autres hébergements similaires lorsque cette utilisation ne dépasse pas le niveau (moyen) de l'utilisation domestique.
- Cet appareil doit être installé et le câble remplacé uniquement par un professionnel qualifié.

- N'utilisez pas l'appareil avant de l'avoir installé dans la structure encastrée.
- Débranchez l'appareil de l'alimentation électrique avant toute opération d'entretien.
- Si le cordon d'alimentation est endommagé, il doit être remplacé par le fabricant, son service après-vente agréé ou toute personne disposant de qualifications similaires afin d'éviter tout danger électrique.
- **AVERTISSEMENT** : Assurez-vous que l'appareil est éteint avant de remplacer l'ampoule pour éviter tout risque d'électrocution.
- **AVERTISSEMENT** : L'appareil et ses parties accessibles deviennent chauds pendant l'utilisation. Des précautions doivent être prises pour éviter de toucher les éléments chauffants ou la surface de la cavité de l'appareil.
- Utilisez toujours des gants de cuisine pour retirer ou insérer des accessoires ou des plats allant au four.
- Utilisez uniquement la sonde de cuisson recommandée pour cet appareil.
- Pour retirer les supports de grille, tirez d'abord l'avant du support de grille, puis l'arrière à distance des parois latérales. Installez les supports de grille dans l'ordre inverse.
- N'utilisez pas de nettoyeur à vapeur pour nettoyer l'appareil.
- N'utilisez pas de produits abrasifs ni de racloirs pointus en métal pour nettoyer la porte en verre car ils peuvent rayer la surface, ce qui peut briser le verre.

2. CONSIGNES DE SÉCURITÉ

2.1 Installation



AVERTISSEMENT!

L'appareil doit être installé uniquement par un professionnel qualifié.

- Retirez l'intégralité de l'emballage.
- N'installez pas et ne branchez pas un appareil endommagé.
- Suivez scrupuleusement les instructions d'installation fournies avec l'appareil.
- Soyez toujours vigilants lorsque vous déplacez l'appareil car il est lourd. Utilisez toujours des gants de sécurité et des chaussures fermées.
- Ne tirez jamais l'appareil par la poignée.
- Installez l'appareil dans un lieu sûr et adapté répondant aux exigences d'installation.

- Respectez l'espacement minimal requis par rapport aux autres appareils et éléments.
- Avant de monter l'appareil, vérifiez si la porte de l'appareil s'ouvre sans retenue.
- L'appareil est équipé d'un système de refroidissement électrique. Il doit être utilisé avec l'alimentation électrique.
- L'unité intégrée doit répondre aux exigences de stabilité de la norme DIN 68930.

Hauteur minimale du meuble (Hauteur minimale du meuble sous le plan de travail)	600 (600) mm
Largeur du meuble	550 mm
Profondeur du meuble	605 (580) mm
Hauteur de l'avant de l'appareil	594 mm
Hauteur de l'arrière de l'appareil	576 mm
Largeur de l'avant de l'appareil	549 mm
Largeur de l'arrière de l'appareil	548 mm
Profondeur de l'appareil	567 mm
Profondeur d'encastrement de l'appareil	546 mm
Profondeur avec porte ouverte	1017 mm
Dimensions minimales de l'ouverture de ventilation. Ouverture placée sur la partie inférieure de la face arrière	550 x 20 mm
Longueur du câble d'alimentation secteur. Le câble est placé dans le coin droit de la face arrière	1500 mm
Vis de montage	4 x 12 mm

2.2 Branchement électrique



AVERTISSEMENT!

Risque d'incendie ou d'électrocution.

- Tous les raccordements électriques doivent être effectués par un électricien qualifié.
- L'appareil doit être relié à la terre.
- Assurez-vous que les paramètres figurant sur la plaque signalétique correspondent aux données électriques nominale de l'alimentation secteur.
- Utilisez toujours une prise de courant de sécurité correctement installée.
- N'utilisez pas d'adaptateurs multiprise et de rallonges.
- Veillez à ne pas endommager la fiche secteur ni le câble d'alimentation. Le remplacement du câble d'alimentation de l'appareil doit être effectué par notre service après-vente agréé.
- Ne laissez pas les câbles d'alimentation entrer en contact ou s'approcher de la porte de l'appareil ou de la niche d'encastrement sous l'appareil, particulièrement lorsqu'il est en marche ou que la porte est chaude.
- La protection contre les chocs des parties sous tension et isolées doit être fixée de telle manière qu'elle ne puisse pas être enlevée sans outils.
- Ne branchez la fiche secteur dans la prise secteur qu'à la fin de l'installation. Assurez-vous que la prise secteur est accessible après l'installation.
- Si la prise secteur est détachée, ne branchez pas la fiche secteur.
- Ne tirez pas sur le câble secteur pour débrancher l'appareil. Tirez toujours sur la fiche de la prise secteur.
- N'utilisez que des systèmes d'isolation appropriés : des coupe-circuits, des fusibles (les fusibles à visser doivent être retirés du support), un disjoncteur différentiel et des contacteurs.
- L'installation électrique doit comporter un dispositif d'isolation qui vous permet de déconnecter l'appareil du secteur à tous les pôles. Le dispositif d'isolement doit avoir une largeur d'ouverture de contact de 3 mm minimum.
- Cet appareil est fourni avec une fiche électrique et un câble d'alimentation.

2.3 Utilisation

AVERTISSEMENT!

Risque de blessures, de brûlures, d'électrocution ou d'explosion.

- Ne modifiez pas les spécifications de cet appareil.
- Assurez-vous que les orifices d'aération ne sont pas obstrués.
- Ne laissez pas l'appareil sans surveillance durant son fonctionnement.
- Éteignez l'appareil après chaque utilisation.
- Soyez prudent lors de l'ouverture de la porte de l'appareil lorsque celui-ci fonctionne. De l'air chaud peut se dégager.
- N'utilisez pas l'appareil avec des mains mouillées ou en contact avec de l'eau.
- N'exercez pas de pression sur la porte ouverte.
- N'utilisez pas l'appareil comme plan de travail ou comme espace de rangement.
- Ouvrez la porte de l'appareil avec précaution. L'utilisation d'ingrédients avec de l'alcool peut provoquer un mélange d'alcool et d'air.
- Ne laissez pas des étincelles ou des flammes nues entrer en contact avec l'appareil lorsque vous ouvrez la porte.
- Ne placez pas de produits inflammables ou d'éléments imbibés de produits inflammables à l'intérieur, à proximité ou au-dessus de l'appareil.

AVERTISSEMENT!

Risque de dommages à l'appareil.

- Pour éviter tout endommagement ou décoloration de l'émail :
 - ne posez pas de plats allant au four ou d'autres objets directement dans le fond de l'appareil.
 - ne placez jamais de feuilles d'aluminium directement sur le fond de la cavité de l'appareil.
 - ne versez pas d'eau directement dans l'appareil chaud.
 - ne conservez pas de plats et de nourriture humides dans l'appareil après avoir terminé la cuisson.

- Installez ou retirez les accessoires avec précautions.
- La décoloration de l'émail ou de l'acier inoxydable est sans effet sur les performances de l'appareil.
- Utilisez un plat à rôtir pour des gâteaux moelleux. Les jus de fruits provoquent des taches qui peuvent être permanentes.
- Cuisinez toujours avec la porte de l'appareil fermée.
- Si l'appareil est installé derrière la paroi d'un meuble (par ex. une porte), veuillez à ce que la porte ne soit jamais fermée lorsque l'appareil fonctionne. La chaleur et l'humidité peuvent s'accumuler derrière la porte fermée du meuble et provoquer d'importants dégâts sur l'appareil, votre logement ou le sol. Ne fermez pas la paroi du meuble tant que l'appareil n'a pas refroidi complètement.

2.4 Entretien et Nettoyage

AVERTISSEMENT!

Risque de blessure, d'incendie ou de dommages à l'appareil.

- Avant toute opération d'entretien, désactivez l'appareil et débranchez la fiche secteur.
- Vérifiez que l'appareil est froid. Les panneaux de verre risquent de se briser.
- Remplacez immédiatement les vitres de la porte si elles sont endommagées. Contactez le service après-vente agréé.
- Soyez prudent lorsque vous retirez la porte de l'appareil. La porte est lourde !
- Nettoyez régulièrement l'appareil afin de maintenir le revêtement en bon état.
- Nettoyez l'appareil avec un chiffon doux et humide. Utilisez uniquement des produits de lavage neutres. N'utilisez pas de produits abrasifs, de tampons à récurer, de solvants ou d'objets métalliques.
- Si vous utilisez un spray pour four, suivez les consignes de sécurité figurant sur son emballage.

2.5 Cuisson à la vapeur

⚠ AVERTISSEMENT!

Risque de brûlures et de dommages à l'appareil.

- La vapeur qui s'échappe peut provoquer des brûlures :
 - Soyez prudent lors de l'ouverture de la porte de l'appareil lorsque cette fonction est activée. De la vapeur peut s'échapper.
 - Soyez prudent en ouvrant la porte de l'appareil après une cuisson à la vapeur.

2.6 Éclairage interne

⚠ AVERTISSEMENT!

Risque d'électrocution.

- Concernant la/les lampe(s) à l'intérieur de ce produit et les lampes de rechange vendues séparément : Ces lampes sont conçues pour résister à des conditions physiques extrêmes dans les appareils électroménagers, telles que la température, les vibrations, l'humidité, ou sont conçues pour signaler des informations sur le statut opérationnel de

l'appareil. Elles ne sont pas destinées à être utilisées dans d'autres applications et ne conviennent pas à l'éclairage des pièces d'un logement.

- Ce produit contient une source lumineuse de classe d'efficacité énergétique G.
- Utilisez uniquement des ampoules ayant les mêmes spécifications.

2.7 Service

- Pour réparer l'appareil, contactez le service après-vente agréé.
- Utilisez uniquement des pièces de rechange d'origine.

2.8 Mise au rebut

⚠ AVERTISSEMENT!

Risque de blessure ou d'asphyxie.

- Contactez votre service municipal pour obtenir des informations sur la marche à suivre pour mettre l'appareil au rebut.
- Débranchez l'appareil de l'alimentation électrique.
- Coupez le câble d'alimentation au ras de l'appareil et mettez-le au rebut.
- Retirez le dispositif de verrouillage du hublot pour empêcher les jeunes et les animaux de s'enfermer dans l'appareil.

3. DESCRIPTION DE L'APPAREIL

3.1 Vue d'ensemble

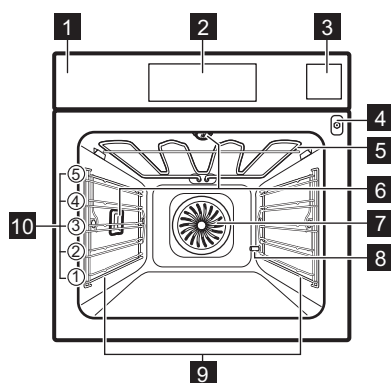

- 1** Bandeau de commande
- 2** Affichage
- 3** Bac à eau
- 4** Prise pour la sonde à viande
- 5** Élément chauffant
- 6** Éclairage
- 7** Chaleur tournante
- 8** Sortie du tuyau de détartage
- 9** Support de grille, amovible
- 10** Niveaux de la grille

3.2 Accessoires

Grille métallique

Pour les plats de cuisson, les moules à gâteaux, les rôtis.

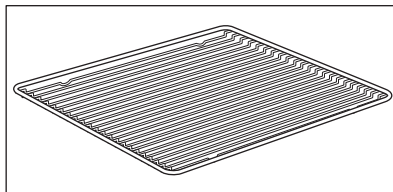

Plateau de cuisson

Pour les gâteaux et biscuits.

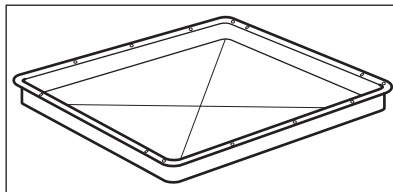

Plat à rôtir

Pour cuire et rôtir ou comme plat pour récupérer la graisse.

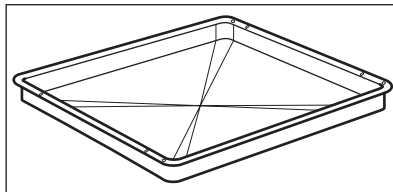

Sonde de cuisson

Pour mesurer la température à l'intérieur des aliments.

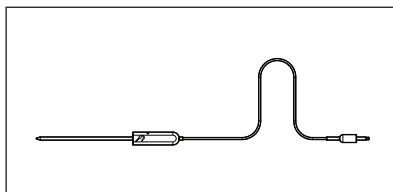

À l'étuvée

Un récipient non-perforé et un autre perforé. Le kit vapeur évacue l'eau de condensation des aliments au cours de la cuisson à la vapeur. Utilisez-le pour préparer des légumes, du poisson ou des escalopes de poulet. Le kit n'est pas adapté aux aliments devant cuire dans l'eau, tels que le riz, la polenta ou les pâtes.

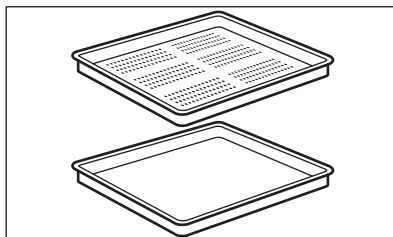

4. BANDEAU DE COMMANDE

4.1 Vue d'ensemble du bandeau de commande

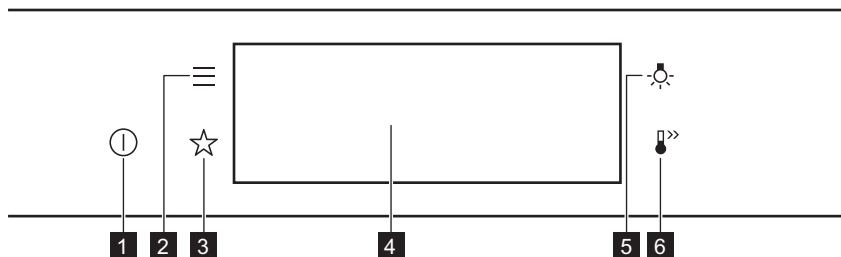

1	Activez / Désactivez	Appuyez et maintenez enfoncé pour allumer et éteindre l'appareil.
2	Menu	Répertorie les fonctions de l'appareil.
3	Mes programmes	Indique les réglages favoris.
4	Affichage	Affiche les réglages actuels de l'appareil.
5	Curseur de l'éclairage	Pour allumer et éteindre l'éclairage.
6	Préchauffage rapide	Pour activer et désactiver la fonction : Préchauffage rapide.



Appuyez sur la touche

Appuyez sur la surface du bout du doigt.



Déplacez

Faites glisser le bout de votre doigt sur la surface.



Maintenez la touche

Appuyez sur la surface pendant 3 secondes.

4.2 Affichage

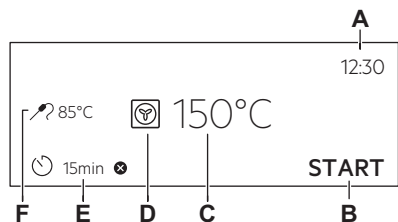

Affichage avec les principales fonctions réglées

- A. Heure actuelle
- B. DEMARRER/ARRETER
- C. Température
- D. Modes de cuisson
- E. Minuteur
- F. Sonde de cuisson (uniquement sur certains modèles)

Voyants de l'affichage

Indicateurs de base - pour naviguer dans l'affichage.

OK

Pour confirmer la sélection/le réglage.



Pour remonter d'un niveau dans le menu.



Pour annuler la dernière action.



Pour activer et désactiver les options.

Son alarme indicateurs de fonction - lorsque la durée de cuisson programmée s'est écoulée, le signal sonore retentit.



La fonction est activée.



La fonction est activée.
La cuisson s'arrête automatiquement.



Le son alarme est désactivé.

Voyants du minuteur



Pour régler la fonction : Départ différé.



Pour annuler le réglage.

5. AVANT LA PREMIÈRE UTILISATION

AVERTISSEMENT!

Reportez-vous aux chapitres concernant la sécurité.

5.1 Nettoyage initial



Étape 1

Retirez tous les accessoires et les supports de grille amovibles de l'appareil.



Étape 2

Nettoyez l'appareil et les accessoires uniquement avec un chiffon en microfibre, de l'eau chaude et un détergent doux.



Étape 3

Placez les accessoires et les supports de grille amovibles dans l'appareil.

5.2 Première connexion

L'affichage indique un message de bienvenue après la première connexion.

Vous devez régler : Langue, Affichage Luminosité, Son touches, Volume alarme, Dureté de l'eau, Heure actuelle.

5.3 Préchauffage initial

Préchauffez le four à vide avant de l'utiliser pour la première fois.

Étape 1 Retirez du four les accessoires et les supports de grille amovibles.

Étape 2 Réglez la température maximale pour la fonction : 
Laissez le four fonctionner pendant 1 h.

Étape 3 Réglez la température maximale pour la fonction : 
Laissez le four fonctionner pendant 15 min.

 Une odeur et de la fumée peuvent s'échapper du four durant le préchauffage. Assurez-vous que la pièce est ventilée.

5.4 Comment régler Dureté de l'eau

Lorsque vous branchez le four à une prise secteur, vous devez sélectionner le degré de dureté de l'eau.

Utilisez le papier réactif fourni avec l'ensemble vapeur.



Étape 1

Mettez le papier réactif dans l'eau pendant environ 1 seconde. Ne mettez pas le papier réactif sous l'eau du robinet.



Étape 2

Secouez le papier réactif pour éliminer l'excédent d'eau.



Étape 3

Après 1 minute, vérifiez la dureté de l'eau dans le tableau ci-dessous.







Étape 4

Définissez le degré de dureté de l'eau : Menu / Configurations / Configuration / Dureté de l'eau.

 Les couleurs du papier réactif continuent de changer. Ne vérifiez pas la dureté de l'eau plus de 1 minute après le test.

Vous pouvez changer le niveau de dureté de l'eau dans le menu : Configurations / Configuration / Dureté de l'eau.

Le tableau indique la plage de dureté de l'eau (dH) avec le niveau correspondant de dépôt calcaire et la classification de l'eau. Réglez le niveau de dureté de l'eau en fonction du tableau.

Dureté de l'eau		Papier réactif	Dépôt de calcium (mmol/l)	Dépôt calcaire (mg/l)	Classification de l'eau
Niveau	dH				
1	0 - 7	 	0 - 1.3	0 - 50	douce
2	8 - 14		1.4 - 2.5	51 - 100	modérément dure
3	15 - 21		2.6 - 3.8	101 - 150	dure
4	≥ 22		≥ 3,9	≥ 151	très dure

Si le niveau de dureté de l'eau du robinet est de 4, remplissez le bac à eau avec de l'eau plate en bouteille.

6. UTILISATION QUOTIDIENNE

AVERTISSEMENT!

Reportez-vous aux chapitres concernant la sécurité.

6.1 Comment régler Modes de cuisson

Étape 1	Allumez le four. Le mode de cuisson par défaut s'affiche.
Étape 2	Appuyez sur le symbole du mode de cuisson  pour accéder au sous-menu.
Étape 3	Sélectionnez le mode de cuisson et appuyez sur : OK . L'écran affiche : température.
Étape 4	Réglage : température. Appuyez sur OK .
Étape 5	Appuyez sur START . Sonde de cuisson - vous pouvez brancher la sonde à tout moment avant ou pendant la cuisson.
STOP - appuyez pour désactiver le mode de cuisson.	
Étape 6	Éteignez le four.

6.2 Bac à eau

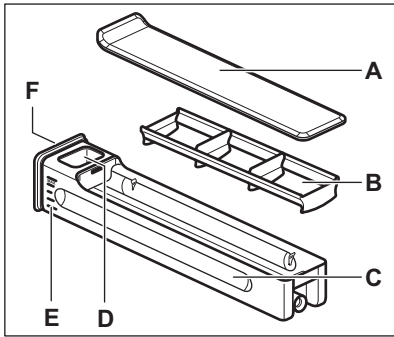

- A. Couvercle
- B. Brise-lame
- C. Bac
- D. Ouverture de remplissage en eau
- E. Échelle
- F. Cache avant

6.3 Conseils d'utilisation : Bac à eau

Étape 1 Appuyez sur le couvercle avant du bac d'eau.

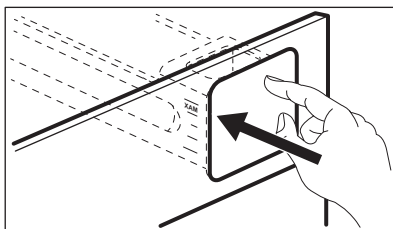

Étape 2 Remplissez le bac à eau jusqu'au niveau maximal. Vous pouvez le faire de deux façons :

A : Laissez le bac à eau dans le four et y versez-y l'eau à l'aide d'un récipient.

B : Retirez le bac à eau du four et remplissez-le au robinet.

Étape 3 Portez le bac à eau en position horizontale pour éviter de renverser de l'eau.

Étape 4 Lorsque vous remplissez le bac à eau, insérez-le dans la même position. Appuyez sur le couvercle avant jusqu'à ce que le bac à eau soit à l'intérieur du four.

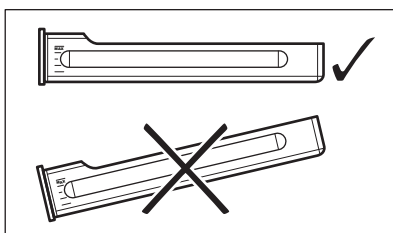

Étape 5 Videz le bac d'eau après chaque utilisation.

⚠ ATTENTION!

Maintenez le bac d'eau à l'écart des surfaces chaudes.

6.4 Comment régler : Steamify - Mode de cuisson Vapeur

Étape 1 Allumez le four. Sélectionnez et appuyez sur le symbole du mode de cuisson pour accéder au sous-menu.

Étape 2 Appuyez sur . Réglez le mode de cuisson vapeur.

Étape 3 Appuyez sur : **OK**. Les réglages de la température s'affichent.

Étape 4 Réglez la température. Le type de mode de cuisson à la vapeur dépend de la température réglée.

Cuisson 100 % vapeur
50 - 100 °C

Pour la cuisson à la vapeur de légumes, céréales, légumineuses, fruits de mer, terrines et desserts.

Vapeur pour braiser et mijoter
105 - 130 °C

Pour la cuisson de la viande ou du poisson mijotés et braisés, du pain et de la volaille, ainsi que des cheesecakes et des ragôts.

Vapeur pour brunir légèrement

135 - 150 °C

Pour la viande, les ragoûts, les légumes farcis, le poisson et les gratins. Grâce à sa combinaison de vapeur et de chaleur, la viande conserve une texture tendre et juteuse, ainsi qu'une surface croustillante.

Si vous réglez le minuteur, la fonction grill s'active automatiquement pendant les dernières minutes de cuisson pour gratiner légèrement le plat.

Vapeur pour rôtir et pâtisser

155 - 230 °C

Pour les plats rôtis et cuits au four, les viandes, poissons, volailles, pâtisseries feuilletées, tartes, muffins, gratins, légumes et gâteaux.

Si vous réglez le minuteur et placez les aliments sur le premier niveau, le mode de cuisson Sole s'active automatiquement pendant les dernières minutes de cuisson pour rendre le dessous croustillant.

Étape 5 Appuyez sur **OK**.

Étape 6 Appuyez sur le couvercle du bac à eau pour l'ouvrir et retirez-le.

Étape 7 Remplissez le bac à eau d'eau froide jusqu'au niveau maximal (environ 950 ml). L'alimentation en eau est suffisante pour environ 50 min.

**AVERTISSEMENT!**

Utilisez uniquement de l'eau froide du robinet. N'utilisez pas d'eau filtrée (deminéralisée) ou distillée. N'utilisez pas d'autres liquides. Ne versez pas de liquides inflammables ni d'alcool dans le bac à eau.

Utilisez la graduation sur le bac à eau.

Étape 8 Essayez l'extérieur du bac à eau avec un chiffon doux, si nécessaire. Remplacez le bac à eau dans sa position initiale.

Étape 9 Appuyez sur **START**.
De la vapeur apparaît après environ 2 minutes. Une fois la température définie atteinte, un signal sonore retentit.

Étape 10 Quand le bac à eau est presque vide, le signal sonore retentit. Remplissez le bac à eau. À la fin de la cuisson, le ventilateur de refroidissement tourne plus vite pour éliminer la vapeur.

Étape 11 Éteignez le four.

Étape 12 Videz le bac à eau à la fin de la cuisson.

Étape 13 L'eau résiduelle peut se condenser dans la cavité. Après la cuisson, ouvrez prudemment la porte du four. Lorsque le four a refroidi, séchez la cavité à l'aide d'un chiffon doux.

6.5 Comment régler : Cuisson sous- vide

Étape 1 Allumez le four.
Sélectionnez et appuyez sur le symbole du mode de cuisson pour accéder au sous-menu.

Étape 2 Appuyez sur .

Étape 3 Appuyez sur : **OK**. Les réglages de la température s'affichent.

Étape 4	Réglez la température et appuyez sur : OK .
Étape 5	Appuyez sur  . L'affichage indique les réglages du minuteur.
Étape 6	Réglez le minuteur et appuyez sur : OK .
Étape 7	Appuyez sur START .
Étape 8	Des résidus d'eau peuvent s'accumuler sur les sachets sous-vide et dans la cavité. Après la cuisson, ouvrez prudemment la porte du four. Utilisez une assiette et une serviette pour retirer les sachets sous vide. Lorsque le four est froid, épongez l'eau accumulée au fond de la cavité. Séchez la cavité avec un chiffon doux.

6.6 Comment régler : Cuisson assistée



Chaque plat apparaissant dans ce sous-menu a une fonction et une température recommandées. Vous pouvez régler le temps et la température.

Pour certains plats, vous pouvez également réaliser la cuisson avec :

- Poids automatique
- Sonde de cuisson



Le niveau de cuisson du plat :





- Saignant ou Moins
- À point
- Bien cuit ou Plus

Étape 1	Mettez en fonctionnement le four.
Étape 2	Appuyez sur  .
Étape 3	Appuyez sur  . Saisissez : Cuisson assistée.
Étape 4	Choisissez un plat ou un type d'aliment.
Étape 5	Appuyez sur START .







6.7 Modes de cuisson



FONCTIONS STANDARD

Mode de cuisson	Application
 Gril	Pour faire griller des aliments peu épais et du pain.
 Turbo gril	Pour rôti de gros morceaux de viande ou de volaille avec os sur un seul niveau. Pour gratiner et faire dorer.







Mode de cuisson	Application
	Pour faire cuire sur trois niveaux en même temps et pour déshydrater des aliments. Diminuez les températures de 20 à 40 °C par rapport à la Chauffage Haut/Bas.
Chaleur tournante	
	Pour rendre croustillants vos plats préparés, tels que frites, pommes quartiers et nems.
Plats Surgelés	
	Pour cuire et rôtir des aliments sur un seul niveau.
Chauffage Haut/Bas	
	Pour cuire des pizzas. Pour faire dorer de façon intensive et obtenir un dessous croustillant.
Fonction Pizza	
	Pour cuire des gâteaux avec dessous croustillant et pour stériliser des aliments.
Chauffage inférieur	



PROGRAMMES SPÉCIAUX

Mode de cuisson	Application
	Pour faire des conserves de légumes (au vinaigre, etc.).
Stérilisation	
	Pour déshydrater des fruits, des légumes et des champignons en tranches.
Déshydratation	
	Pour préparer du yaourt. L'éclairage de cette fonction est éteint.
Fonction Yaourt	
	Pour préchauffer vos assiettes avant de les servir.
Chauffe-plats	
	Pour décongeler des aliments (fruits et légumes). Le temps de décongélation dépend de la quantité et de la grosseur des plats surgelés.
Décongélation	
	Pour des plats tels que des lasagnes ou un gratin de pommes de terre. Pour gratiner et faire dorer.
Gratiner	

Mode de cuisson	Application
 Cuisson basse température	Pour préparer des rôtis tendres et juteux.
 Maintien au chaud	Pour maintenir les aliments au chaud. Veuillez noter que certains plats peuvent continuer à cuire et sécher tout en restant chauds. Couvrir les plats si nécessaire
 Chaleur Tournante Humide	Cette fonction est conçue pour économiser de l'énergie pendant la cuisson. Lorsque vous utilisez cette fonction, la température à l'intérieur de l'appareil peut différer de la température réglée. La chaleur résiduelle est utilisée. La puissance de chauffage peut être réduite. Pour plus d'informations, reportez-vous au chapitre « Utilisation quotidienne », Remarques concernant : Chaleur Tournante Humide.

FONCTIONS VAPEUR

Mode de cuisson	Application
 Steamify	Utilisez la cuisson vapeur pour cuire à la vapeur, mijoter, rendre légèrement croustillant, cuire et rôtir.
 Cuisson sous-vide	Le nom de la fonction se rapporte à une méthode de cuisson des aliments à basse température, dans un sachet en plastique fermé hermétiquement et vidé de son air. Pour plus d'informations, reportez-vous au paragraphe Cuisson sous-vide et au chapitre « Conseils » avec des tableaux de cuisson.
 Réhydratation vapeur	Faire réchauffer des aliments à la vapeur évite que la surface ne se dessèche. La chaleur est diffusée de façon douce et homogène, ce qui permet de conserver les saveurs et arômes des aliments comme s'ils venaient d'être préparés. Vous pouvez utiliser cette fonction pour réchauffer directement des aliments sur une assiette. Vous pouvez réchauffer plusieurs assiettes en même temps sur différents niveaux de grille.
 Cuisson du pain	Utilisez cette fonction pour préparer de très bons pains et petits pains et obtenir un excellent résultat professionnel en matière de croustillant, de couleur et de brillance de la croûte.
 Levée de pâte/pain	Pour accélérer la levée de la pâte. Elle empêche la surface de la pâte de sécher et lui permet de garder toute son élasticité.
 Vapeur Intense	Pour cuire des légumes à la vapeur, des garnitures, du poisson
 Humidité Élevée	Cette fonction est idéale pour cuire des plats délicats tels que des crèmes, des flans, des terrines et du poisson.

Mode de cuisson	Application
 Humidité Moyenne	<p>Cette fonction est idéale pour la cuisson de viande braisée et en ragoût, ainsi que du pain ou de la pâte levée sucrée. Grâce à sa combinaison de vapeur et de chaleur, la viande conserve une texture tendre et juteuse, et la pâte levée est croustillante et sa surface est dorée.</p>
 Humidité Faible	<p>Cette fonction convient pour la viande, la volaille, les plats au four et les ragoûts. Grâce à sa combinaison de vapeur et de chaleur, la viande conserve une texture tendre et juteuse, ainsi qu'une surface croustillante.</p>

6.8 Remarques sur : Chaleur Tournante Humide

Cette fonction était utilisée pour se conformer à la classe d'efficacité énergétique et aux exigences Ecodesign (selon les normes EU 65/2014 et EU 66/2014). Tests conformes à la norme : IEC/EN 60350-1.

La porte du four doit être fermée pendant la cuisson pour que la fonction ne soit pas interrompue et que le four fonctionne avec la plus grande efficacité énergétique possible.

Lorsque vous utilisez cette fonction, l'éclairage s'éteint automatiquement au bout de 30 secondes.

Pour consulter les instructions de cuisson, reportez-vous au chapitre « Conseils », Chaleur Tournante Humide. Pour obtenir des recommandations générales sur l'économie d'énergie, reportez-vous au chapitre « Efficacité énergétique », « Économie d'énergie ».

7. FONCTIONS DE L'HORLOGE

7.1 Description des fonctions de l'horloge

Fonctions de l'horloge	Application
Heure de cuisson	Pour définir la durée de la cuisson. Le maximum est de 23 h 59 min.
Fin de l'action	Pour programmer l'action à la fin du décompte du minuteur.
Départ différé	Pour reporter le début et / ou la fin de la cuisson.
Prolongation de la durée	Pour prolonger le temps de cuisson.
Rappel	Pour régler un décompte. Le maximum est de 23 h 59 min. Cette fonction n'a aucun effet sur le fonctionnement de l'appareil.
Compteur	Surveille la durée de fonctionnement de la fonction. Compteur : vous pouvez l'activer et le désactiver.

7.2 Comment régler Fonctions de l'horloge

Comment régler l'horloge

Étape 1 Mettez en fonctionnement le four.

Étape 2 Appuyez sur Heure actuelle.

Comment régler l'horloge

Étape 3 Réglez l'heure. Appuyez sur : **OK**.

Comment régler le temps de cuisson

Étape 1 Choisissez le mode de cuisson et réglez la température.

Étape 2 Appuyez sur .

Étape 3 Réglez l'heure. Appuyez sur : **OK**.

Comment choisir une option de fin

Étape 1 Choisissez le mode de cuisson et réglez la température.

Étape 2 Appuyez sur .

Étape 3 Réglez le temps de cuisson.

Étape 4 Appuyez sur : ● ● ● .

Étape 5 Appuyez sur Fin de l'action.

Étape 6 Choisissez la valeur souhaitée : Fin de l'action.

Étape 7 Appuyez sur : **OK**. Répétez l'action jusqu'à ce que l'écran principal soit affiché.

Comment différer le début de la cuisson

Étape 1 Réglez le mode de cuisson et la température.

Étape 2 Appuyez sur .

Étape 3 Réglez le temps de cuisson.

Étape 4 Appuyez sur : ● ● ● .

Étape 5 Appuyez sur Départ différé.

Étape 6 Choisissez la valeur.

Étape 7 Appuyez sur : **OK**. Répétez l'action jusqu'à ce que l'écran principal soit affiché.

Comment prolonger le temps de cuisson

S'il ne reste que 10 % du temps de cuisson et que les aliments ne semblent toujours pas cuits, vous pouvez prolonger le temps de cuisson. Vous pouvez également modifier le mode de cuisson.

Appuyez sur **+1min** pour prolonger le temps de cuisson.

Comment modifier les réglages du minuteur

Étape 1 Appuyez sur : .

Comment modifier les réglages du minuteur

Étape 2 Réglez la valeur du minuteur.

Étape 3 Appuyez sur : **OK**.

Vous pouvez modifier la durée à tout moment en cours de cuisson.

8. UTILISATION DES ACCESSOIRES

AVERTISSEMENT!

Reportez-vous aux chapitres concernant la sécurité.

également des dispositifs anti-bascule. Le rebord élevé de la grille empêche les ustensiles de cuisine de glisser sur la grille.

8.1 Insertion des accessoires

Une petite indentation sur le dessus apporte plus de sécurité. Les indentations sont

Grille métallique:

Poussez la grille entre les barres de guidage des supports de grille.

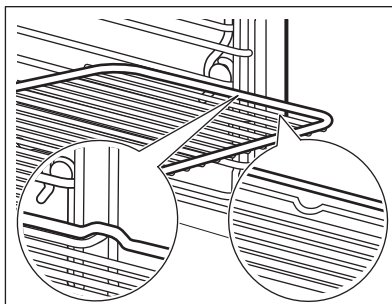

Plateau de cuisson / Plat à rôtir:

Poussez la plaque entre les rails du support de grille.

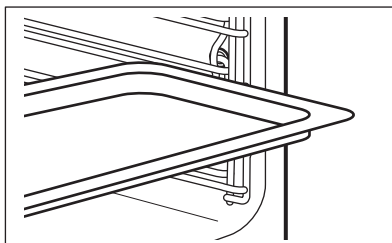

8.2 Sonde de cuisson

Sonde de cuisson - mesure la température à l'intérieur des aliments. Vous pouvez l'utiliser avec tous les modes de cuisson.

Il y a deux températures à régler :



Température du four : 120 °C minimum.



La température au cœur.

Pour obtenir les meilleurs résultats de cuisson :

Les ingrédients doivent être à température ambiante.

Ne l'utilisez pas pour des plats liquides.

Pendant la cuisson, l'aliment doit rester dans le plat.

Le four calcule la durée jusqu'à la fin de cuisson approximative. Elle dépend de la quantité d'aliments, de la fonction du four et de la température sélectionnées.

8.3 Comment utiliser : Sonde de cuisson

Étape 1 Mettez en fonctionnement le four.

Étape 2 Réglez le mode de cuisson et, si nécessaire, la température du four.

Étape 3 Insérez : Sonde de cuisson.

Viande, volaille et poisson

Insérer la pointe de Sonde de cuisson au centre de la viande ou du poisson, si possible dans la partie la plus épaisse. Assurez-vous qu'au moins 3/4 de Sonde de cuisson est à l'intérieur du plat.

Ragoût

Insérer la pointe de Sonde de cuisson exactement au centre de la cocotte. Sonde de cuisson doit être maintenue en un seul endroit pendant la cuisson. Pour y parvenir, utilisez un ingrédient solide. Utilisez le rebord du plat de cuisson pour appuyer la poignée en silicone de Sonde de cuisson. La pointe de Sonde de cuisson ne doit pas toucher le fond d'un plat de cuisson.

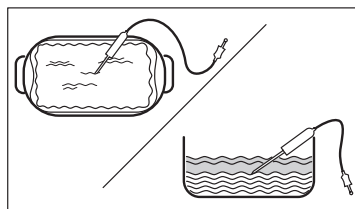
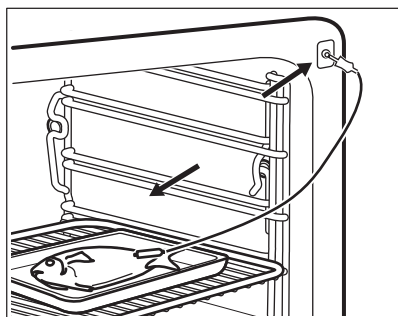

Étape 4 Branchez Sonde de cuisson dans la prise à l'avant du four. L'affichage indique la température actuelle de : Sonde de cuisson.

Étape 5  - appuyez pour régler la température à cœur du capteur.

Étape 6

- ● ● - appuyez pour définir l'option préférée :
- Son alarme - lorsque les aliments atteignent la température à cœur, le signal sonore retentit.
- Son et arrêt du four - lorsque les aliments atteignent la température à cœur, le signal sonore retentit et le four s'arrête.

Étape 7

Sélectionnez l'option et appuyez à plusieurs reprises sur : **OK** pour accéder à l'écran principal.

Étape 8

Appuyez sur **START** .
Lorsque les aliments atteignent la température définie, un signal sonore retentit. Vous pouvez choisir d'arrêter ou de poursuivre la cuisson pour vous assurer que l'aliment est bien cuit.

Étape 9

Retirez Sonde de cuisson la fiche de la prise et retirez le plat du four.

**AVERTISSEMENT!**

Il y a un risque de brûlure car Sonde de cuisson devient chaud. Faites attention en la débranchant et en la retirant de l'aliment.

9. FONCTIONS SUPPLÉMENTAIRES

9.1 Comment enregistrer : Mes programmes

Vous pouvez sauvegarder vos réglages favoris, tels que le mode de cuisson, le temps de cuisson, la température ou la fonction de nettoyage. Vous pouvez sauvegarder 3 réglages favoris.

Étape 1

Allumez l'appareil.

Étape 2

Sélectionnez le réglage préféré.

Étape 3

Appuyez sur :  . Sélectionnez : Mes programmes.

Étape 4

Sélectionnez : Enregistrer les réglages actuels.

Étape 5

Appuyez sur **+** pour ajouter le réglage à la liste de : Mes programmes. Appuyez sur **OK**.



- appuyez pour réinitialiser le réglage.



- appuyez pour annuler le réglage.

9.2 Verrouillage des touches

Cette fonction permet d'éviter une modification involontaire du mode de cuisson.

Étape 1

Allumez l'appareil.

Étape 2

Sélectionnez un mode de cuisson.



Étape 3

 ,  - appuyez simultanément pour activer la fonction.

Pour désactiver la fonction, répétez l'étape 3.

9.3 Arrêt automatique

Pour des raisons de sécurité, l'appareil s'éteint au bout d'un certain temps si un mode de cuisson est en cours et vous ne modifiez aucun réglage.

 (°C)	 (h)
30 - 115	12.5
120 - 195	8.5
200 - 230	5.5

L'arrêt automatique ne fonctionne pas avec les fonctions : Eclairage four, Sonde de cuisson, Fin de cuisson, Cuisson basse température.

9.4 Ventilateur de refroidissement

Lorsque l'appareil fonctionne, le ventilateur de refroidissement se met automatiquement en marche pour refroidir les surfaces de l'appareil. Si vous éteignez l'appareil, le ventilateur de refroidissement peut continuer à fonctionner jusqu'à ce que l'appareil refroidisse.

10. CONSEILS





10.1 Recommandations de cuisson







Les températures et temps de cuisson se trouvant dans les tableaux ne sont indiqués qu'à titre indicatif. Ils varient selon les recettes, la qualité et la quantité des ingrédients utilisés. Votre appareil peut cuire ou rôtir les aliments différemment de l'appareil que vous aviez auparavant. Les conseils ci-dessous contiennent les réglages de température, les temps de cuisson et les positions de grilles recommandés pour des types de plats en particulier. Si vous ne trouvez pas les réglages appropriés pour une recette spécifique, cherchez-en une qui s'en rapproche. Pour plus de recommandations de cuisson, consultez les tableaux de cuisson sur notre site Internet. Pour trouver les conseils de cuisson, vérifiez le code produit (numéro PNC) sur la plaque signalétique qui se trouve sur le cadre avant de la cavité de l'appareil.

10.2 Chaleur Tournante Humide



Pour de meilleurs résultats, suivez les suggestions indiquées dans le tableau ci-dessous.

		 (°C)		 (min)
Petits pains sucrés, 16 pièces	Plateau de cuisson ou plat à rôtir	180	2	25 - 35
Gâteau Roulé	Plateau de cuisson ou plat à rôtir	180	2	15 - 25
Poisson entier, 0.2 kg	Plateau de cuisson ou plat à rôtir	180	3	15 - 25
Cookies, 16 pièces	Plateau de cuisson ou plat à rôtir	180	2	20 - 30

		 (°C)		 (min)
Meringues, 24 pièces	Plateau de cuisson ou plat à rôtir	160	2	25 - 35
Muffins, 12 pièces	Plateau de cuisson ou plat à rôtir	180	2	20 - 30
Petite pâtisserie salée, 20 pièces	Plateau de cuisson ou plat à rôtir	180	2	20 - 30
Biscuits à pâte sablée, 20 pièces	Plateau de cuisson ou plat à rôtir	140	2	15 - 25
Tartelettes, 8 pièces	Plateau de cuisson ou plat à rôtir	180	2	15 - 25

10.3 Chaleur Tournante Humide - accessoires recommandés

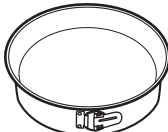
Utilisez les moules et récipients foncés et non réfléchissants. Ils offrent une meilleure absorption de la chaleur que les plats réfléchissants de couleur claire.





			
Plaque à pizza	Plat de cuisson	Ramequins	Moule pour fond de tarte
Sombre, non réfléchissant Diamètre de 28 cm	Sombre, non réfléchissant Diamètre : 26 cm	Céramique 8 cm de diamètre, 5 cm de hauteur	Sombre, non réfléchissant Diamètre de 28 cm





10.4 Tableaux de cuisson pour les instituts de tests

Informations pour les organismes de contrôle





Tests conformes aux normes : EN 60350, IEC 60350.

Cuisson sur un niveau - cuisson en moule





		 °C	 min	
Génoise allégée	Chaleur tournante	160	45 - 60	2
Génoise allégée	Chauffage Haut/Bas	160	45 - 60	2
Tarte aux pommes, 2 moules Ø20 cm	Chaleur tournante	160	55 - 65	2

		 °C	 min	
Tarte aux pommes, 2 moules Ø20 cm	Chauffage Haut/Bas	180	55 - 65	1
Sablé	Chaleur tournante	140	25 - 35	2
Sablé	Chauffage Haut/Bas	140	25 - 35	2





Cuisson sur un niveau - biscuits
Utilisez le troisième niveau de la grille.

		 °C	 min
Petits gâteaux, 20 par plateau, préchauffer le four à vide	Chaleur tournante	150	20 - 30
Petits gâteaux, 20 par plateau, préchauffer le four à vide	Chauffage Haut/Bas	170	20 - 30

Cuisson sur plusieurs niveaux - biscuits

		 °C	 min	
Sablé	Chaleur tournante	140	25 - 45	2 / 4
Petits gâteaux, 20 par plateau, préchauffer le four à vide	Chaleur tournante	150	25 - 35	1 / 4
Génoise allégée	Chaleur tournante	160	45 - 55	2 / 4
Tarte aux pommes, 1 pain moulé par grille (Ø 20 cm)	Chaleur tournante	160	55 - 65	2 / 4

Gril
Préchauffez le four vide pendant 5 minutes.
Réglez le gril à la température maximale.







		 min	
Pain grillé	Gril	1 - 2	5
Steak de bœuf, tourner à mi-cuis- son	Gril	24 - 30	4

Informations pour les organismes de contrôle

Tests pour la fonction : Vapeur Intense.

Tests conformes à la norme IEC 60350-1.

Réglez la température sur 100 °C.

	 Conteneur (Gastronorm)	 kg		 min	
Brocolis, pré-chauffer le four à vide	1 x 2/3 perforé	0.3	3	8 - 9	Placez le plateau de cuisson sur le premier gradin.
Brocolis, pré-chauffer le four à vide	1 x 2/3 perforé	max.	3	10 - 11	Placez le plateau de cuisson sur le premier gradin.
Petits pois, surgelés	2 x 2/3 perforés	2 x 1,5	2 et 4	Jusqu'à ce que la température du point le plus froid atteigne 85 °C.	Placez le plateau de cuisson sur le premier gradin.

11. ENTRETIEN ET NETTOYAGE

AVERTISSEMENT!

Reportez-vous aux chapitres concernant la sécurité.

11.1 Remarques concernant le nettoyage



Agent nettoyant

Nettoyez l'avant de l'appareil uniquement avec un chiffon en microfibre imbibé d'eau tiède et d'un détergent doux. Nettoyez le fond de la cavité avec quelques gouttes de vinaigre pour retirer les résidus de tartre.

Utilisez une solution de nettoyage pour nettoyer les surfaces métalliques.

Nettoyez les taches avec un détergent doux.



Utilisation quotidienne

Nettoyez la cavité après chaque utilisation. L'accumulation de graisse ou d'autres résidus peut provoquer un incendie.

Ne conservez pas les aliments dans l'appareil pendant plus de 20 minutes. Séchez la cavité uniquement avec un chiffon en microfibre après chaque utilisation.



Accessoires

Nettoyez tous les accessoires après chaque utilisation et laissez-les sécher. Utilisez uniquement un chiffon en microfibre avec de l'eau tiède et un détergent doux. Ne lavez pas les accessoires au lave-vaisselle.

Ne nettoyez pas les accessoires anti-adhésifs avec un produit nettoyant abrasif ou des objets tranchants.

11.2 Comment retirer : Supports de grille

Retirez les supports de grille pour nettoyer le four.

Étape 1	Éteignez le four et attendez qu'il soit froid.	
Étape 2	Tirez avec précaution les supports de grille vers le haut et sortez-les de la prise avant.	
Étape 3	Écartez l'avant du support de grille de la paroi latérale.	
Étape 4	Sortez les supports de la prise arrière.	

Installez les supports de grille dans l'ordre inverse.

11.3 Utilisation : Nettoyage vapeur

Avant de commencer :

Éteignez le four et attendez qu'il soit froid. Retirez tous les accessoires et les supports de grille amovibles. Nettoyez le fond de la cavité et la vitre interne de la porte avec un chiffon doux, de l'eau tiède et un détergent doux.

Étape 1 Remplissez le bac à eau jusqu'au niveau maximal.

Étape 2 Sélectionnez : Menu / Nettoyage.

Fonction	Description	Durée
Nettoyage vapeur	Nettoyage léger	30 minutes
Nettoyage Vapeur Plus	Nettoyage normal Vaporisez la cavité avec un détergent.	75 minutes

Étape 3 Appuyez sur **START**. Suivez les instructions à l'écran. Le signal sonore retentit à la fin du nettoyage.

Étape 4 Appuyez sur un symbole quelconque pour éteindre le signal.

i Lorsque cette fonction est en cours, l'éclairage est éteint.

Une fois le nettoyage terminé :

Éteignez le four. Lorsque le four a refroidi, séchez la cavité à l'aide d'un chiffon doux. Laissez la porte du four ouverte et attendez que la cavité soit sèche. Enlevez l'eau restante du bac d'eau.

11.4 Nettoyage conseillé

Lorsque le rappel apparaît, un nettoyage est recommandé.

Utilisez la fonction : Nettoyage Vapeur Plus.

11.5 Comment nettoyer : Bac à eau

Étape 1 Retirez le bac à eau du four.

Étape 2 Retirez le couvercle du bac à eau. Soulevez le couvercle correspondant à la saillie à l'arrière.

Étape 3 Retirez le stabilisateur d'eau. Sortez-le du bac jusqu'à ce qu'il se détache complètement.

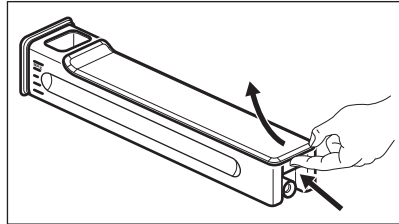

Étape 4 Lavez les pièces du bac à eau avec de l'eau et du savon. N'utilisez pas d'éponge abrasive et ne passez pas le bac à eau au lave-vaisselle.

Étape 5 Remontez le bac à eau.

Étape 6 Réinstallez le stabilisateur d'eau. Enfoncez-le dans le bac.

Étape 7 Installez le couvercle. Insérez d'abord le loquet avant, puis enfoncez-le dans le bac.

Étape 8 Insérez le bac à eau.

Étape 9 Poussez le bac à eau dans le four jusqu'à ce qu'il se bloque en place.

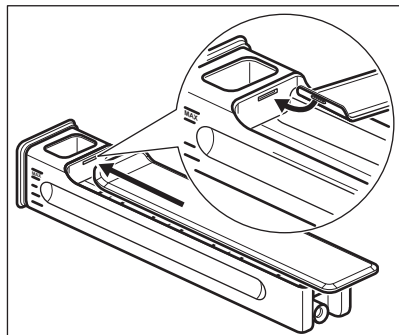

11.6 Comment utiliser : Détartrage

Avant de commencer :

Éteignez le four et attendez qu'il soit froid.

Retirez les accessoires.

Assurez-vous que le bac à eau est vide (utilisez : fonction Vidange du réservoir).

Durée de la première partie : environ 100 minutes

Étape 1 Sélectionnez : Menu / Nettoyage / Détartrage.

Étape 2 Placez le plat à rôtir sur le premier niveau.

Étape 3	Versez 250 ml d'agent détartrant dans le bac à eau.
Étape 4	Remplissez ensuite le bac à eau avec de l'eau jusqu'à atteindre le niveau maximal.
Étape 5	Une fois la première partie terminée, videz le plat à rôtir et réinstallez-le sur le premier niveau.
Durée de la deuxième partie : environ 35 minutes	
Étape 6	Remplissez le bac à eau avec de l'eau. Assurez-vous qu'il ne reste pas de détartrant dans le bac à eau. Insérez le bac à eau.
Étape 7	Une fois la fonction terminée, retirez le plat à rôtir.

 Lorsque cette fonction est en cours, l'éclairage est éteint.

Une fois le détartrage terminé :

Éteignez le four.	Lorsque le four a refroidi, séchez la cavité à l'aide d'un chiffon doux. Retirez l'eau restante du bac à eau.	Laissez la porte du four ouverte et attendez que la cavité soit sèche.
-------------------	---	--

 Si des résidus de calcaire restent dans le four après le détartrage, l'affichage vous invite à répéter la procédure.

11.7 Rappel de détartrage

Deux rappels vous invitent à détartrer le four. Vous ne pouvez pas désactiver le rappel du détartrage.

Type	Description
Premier rappel	Vous recommande de détartrer le four.
Deuxième rappel	Vous oblige à détartrer le four. Si vous ne détartrez pas le four quand le rappel fort est allumé, les fonctions vapeur sont désactivées.

11.8 Comment utiliser : Rinçage

Avant de commencer :

Éteignez le four et attendez qu'il soit froid.	Retirez les accessoires.
--	--------------------------

Étape 1	Placez le plat à rôtir sur le premier niveau.
Étape 2	Remplissez le bac à eau avec de l'eau.
Étape 3	Sélectionnez : Menu / . Nettoyage Rinçage. Durée : environ 30 minutes
Étape 4	Activez la fonction et suivez les instructions à l'affichage.
Étape 5	Une fois la fonction terminée, retirez le plat à rôtir.

 Lorsque cette fonction est en cours, l'éclairage est éteint.

11.9 Rappel de séchage

Après un mode de cuisson vapeur, l'écran indique de sécher le four.

Appuyez sur OUI pour sécher le four.

11.10 Comment utiliser : Séchage

Utilisez cette fonction après un mode de cuisson vapeur ou un nettoyage vapeur pour sécher la cavité.

Étape 1	Assurez-vous que le four est froid.
Étape 2	Retirez les accessoires.
Étape 3	Sélectionnez le menu : Nettoyage / Séchage.
Étape 4	Suivez les instructions s'affichant.

11.11 Comment démonter et installer : Porte

Vous pouvez retirer la porte ainsi que les panneaux de verre intérieurs pour les nettoyer. Le nombre de vitres diffère selon les modèles.

AVERTISSEMENT!

La porte est lourde.

ATTENTION!

Manipulez soigneusement la vitre, en particulier autour des bords du panneau avant. Le verre peut se briser.

Étape 1	Ouvrez entièrement la porte.
Étape 2	Soulevez et appuyez sur les leviers de blocage (A) sur les deux charnières de la porte.

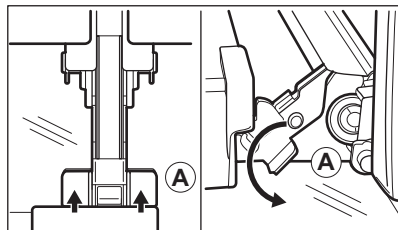

Étape 3	Fermez la porte du four à la première position (à un angle d'environ 70°). Tenez la porte des deux côtés et retirez-la du four en la soulevant. Posez la porte, face extérieure vers le bas, sur un linge doux posé sur une surface stable.
---------	---

Étape 4	Tenez la garniture de porte (B) sur le bord supérieur de la porte des deux côtés et poussez vers l'intérieur pour libérer le joint du clip.
---------	---

Étape 5	Retirez le cache de la porte en le tirant vers l'avant.
---------	---

Étape 6	Saisissez les panneaux de verre de la porte par leur bord supérieur un par un et dégagez-les du guide.
---------	--

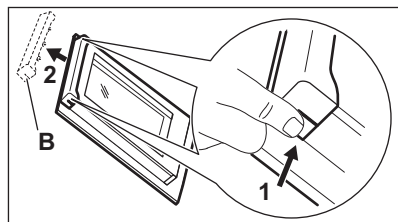

Étape 7 Nettoyez la vitre à l'eau savonneuse. Essuyez soigneusement la vitre. Ne passez pas les panneaux en verre au lave-vaisselle.

Étape 8 Après le nettoyage, effectuez les étapes ci-dessus dans le sens inverse.

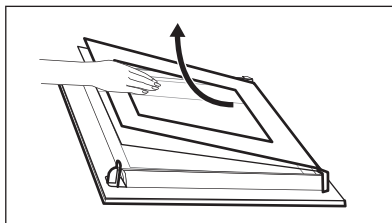

Étape 9 Installez d'abord le plus petit des panneaux, puis le plus grand, et terminez par la porte. Assurez-vous que les panneaux en verre sont insérés dans la bonne position, car la surface de la porte pourrait surchauffer.

11.12 Comment remplacer : Éclairage

AVERTISSEMENT!

Risque d'électrocution.
L'éclairage peut être chaud.

Avant de remplacer l'éclairage :

Étape 1

Éteignez le four. Attendez que le four ait refroidi.

Étape 2

Débranchez le four de l'alimentation secteur.

Étape 3

Placez un chiffon au fond de la cavité.

Lampe supérieure

Étape 1 Tournez le diffuseur en verre pour le retirer.

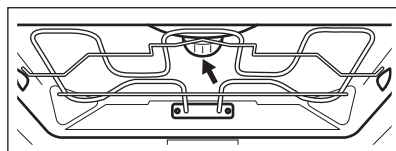

Étape 2 Retirez l'anneau métallique et nettoyez le couvercle en verre.

Étape 3 Remplacez l'ampoule par une ampoule adéquate résistant à une température de 300 °C.

Étape 4 Fixez l'anneau en métal sur le diffuseur en verre et installez-le.

Lampe latérale

Étape 1 Retirez le support d'étagère gauche pour accéder à l'éclairage.

Étape 2 Utilisez un tournevis Torx 20 pour démonter le diffuseur.

Étape 3 Retirez et nettoyez le cadre métallique et le joint d'étanchéité.

Étape 4 Remplacez l'ampoule par une ampoule adéquate résistant à une température de 300 °C.

Étape 5 Installez le cadre métallique et le joint d'étanchéité. Serrez les vis.

Étape 6 Installez le support d'étagère gauche.

12. DÉPANNAGE

AVERTISSEMENT!

Reportez-vous aux chapitres concernant la sécurité.

12.1 Que faire si...



L'appareil ne s'allume pas ou ne chauffe pas



Cause probable



Solution

L'appareil n'est pas branché à une source d'alimentation électrique ou le branchement est incorrect.

Vérifiez que l'appareil est correctement branché à une source d'alimentation électrique.

L'horloge n'est pas réglée.

Réglez l'horloge, pour plus de détails, reportez-vous au Fonctions de l'horloge chapitre, Comment régler : Fonctions de l'horloge.

La porte n'est pas correctement fermée.

Fermez complètement la porte.

Le fusible a disjoncté.

Vérifiez que le fusible est bien la cause de l'anomalie. Si le problème se reproduit, faites appel à un électricien qualifié.

L'appareil Sécurité enfants s'allume.

Consultez le chapitre « Menu », Sous-menu : Options.



Composants



Description



Solution

L'ampoule est grillée.

Remplacez l'ampoule, pour avoir des détails consultez le chapitre « Entretien et nettoyage », Comment remplacer : Éclairage.



Le bac à eau ne fonctionne pas correctement



Description



Cause probable



Solution

Le bac à eau ne tient pas dans l'appareil après avoir été inséré.

Vous n'avez pas entièrement inséré le bac à eau.

Insérez complètement le bac à eau dans l'appareil.

De l'eau sort du bac à eau.

Vous n'avez pas correctement installé le couvercle du bac à eau ou le brise-vagues.

Réinstallez le couvercle du bac à eau et le brise-vagues.



Problèmes au cours de la procédure de nettoyage



Description



Cause probable



Solution

Le bac à eau est difficile à nettoyer.

Le couvercle et le brise-vagues n'ont pas été retirés.

Retirez le couvercle et le brise-vagues.

Il n'y a plus d'eau dans le plat à rôtir/gril après le détartrage.

Le bac à eau n'a pas été rempli au niveau maximum.

Assurez-vous qu'il y a de l'eau / agent de détartrage dans le bac à eau.

Il y a de l'eau sale au fond de la cavité après le détartrage.

Le plat à rôtir/gril est installé sur le mauvais gradin.

Nettoyez l'eau résiduelle et l'agent détartrant au fond de l'appareil. La prochaine fois, placez le plat à rôtir/gril sur le premier gradin.

Il y a trop d'eau au fond de la cavité après le nettoyage.

Vous avez mis trop de détergent dans l'appareil au début du nettoyage.

La prochaine fois, utilisez une mince couche de détergent régulière sur les parois de la cavité du four.

La performance de nettoyage n'est pas satisfaisante.

Vous avez commencé le nettoyage alors que l'appareil était trop chaud.

Attendez que l'appareil soit froid. Répétez le nettoyage.

Vous n'avez pas enlevé tous les accessoires de l'appareil avant le nettoyage.

Retirez tous les accessoires de l'appareil. Répétez le nettoyage.

Une coupure de courant arrête toujours la procédure de nettoyage. Répétez le

nettoyage s'il est interrompu par une coupure de courant.

12.2 Comment gérer : Codes d'erreur

Quand une erreur de logiciel se produit, l'affichage indique un message d'erreur.

Cette section présente la liste des problèmes que vous pouvez gérer seul.



Code et description



Solution

F111 - Sonde de cuisson n'est pas correctement insérée dans la prise.

Bien brancher Sonde de cuisson dans la prise.

F240, F439 - les champs tactiles de l'affichage ne fonctionnent pas correctement.

Nettoyez la surface de l'affichage. Vérifiez que les champs tactiles sont propres.

F908 - le système de l'appareil ne peut pas se connecter au bandeau de commande.

Éteignez puis rallumez l'appareil.

Quand l'un de ces messages d'erreur continue à apparaître sur l'affichage, un sous-système défectueux a peut-être été désactivé. Dans ce cas, vous devez contacter votre revendeur ou un centre de service agréé. Si l'une de ces erreurs se produit, les autres fonctions de l'appareil continuent à fonctionner normalement.



Code et description



Solution

F131 - la température du capteur de vapeur est trop élevée.

Éteignez l'appareil et attendez qu'il refroidisse. Allumez à nouveau l'appareil.

F144 - la sonde dans le Bac à eau ne peut pas mesurer le niveau d'eau.

Vider le Bac à eau et le re remplir.

F508 - le Bac à eau ne fonctionne pas correctement.

Éteignez puis rallumez l'appareil.

12.3 Données de maintenance

Si vous ne trouvez pas de solution au problème, veuillez contacter votre revendeur ou un service après-vente agréé.

Les informations nécessaires au service après-vente figurent sur la plaque signalétique. La plaque signalétique se trouve sur le cadre avant de la cavité de l'appareil. Ne retirez pas la plaque signalétique de la cavité de l'appareil.

Nous vous recommandons d'écrire les informations ici :

Modèle (Mod.)

Référence produit (PNC)

Numéro de série (SN)

13. RENDEMENT ÉNERGÉTIQUE

13.1 Informations sur le produit et fiche d'information sur le produit conformément aux réglementations européennes sur l'écoconception et l'étiquetage énergétique

Nom du fournisseur	AEG
Identification du modèle	BSE792280M 944188670 BSE79228BM 944188654 BSK792280B 944188641 BSK792280M 944188639 BSK792280T 944188653
Indice d'efficacité énergétique	61,9
Classe d'efficacité énergétique	A++
Consommation d'énergie avec charge standard, en mode conventionnel	0,99 kWh/cycle
Consommation d'énergie avec charge standard, en mode chaleur tournante	0,52 kWh/cycle
Nombre de cavités	1
Source de chaleur	Électricité
Volume	70 l
Type de four	Four encastrable

Masse	BSE792280M	38.5 kg
	BSE79228BM	38.5 kg
	BSK792280B	38.5 kg
	BSK792280M	38.5 kg
	BSK792280T	38.5 kg

IEC/EN 60350-1 - Appareils de cuisson domestiques électriques - Partie 1 : Cuisinières, fours, fours à vapeur et grils : Méthodes de mesure des performances.

13.2 Économie d'énergie



Cet appareil est doté de caractéristiques qui vous permettent d'économiser de l'énergie lors de votre cuisine au quotidien.

Assurez-vous que la porte de l'appareil est fermée lorsque l'appareil est en fonctionnement. Évitez d'ouvrir l'appareil trop souvent pendant la cuisson. Nettoyez régulièrement le joint de porte et assurez-vous qu'il est bien en place.

Utilisez des plats en métal pour accroître les économies d'énergie.

Dans la mesure du possible, ne préchauffez pas l'appareil avant la cuisson.

Lorsque vous préparez plusieurs plats à la fois, faites en sorte que les pauses entre les cuissons soient aussi courtes que possible.

Cuisson avec ventilation

Si possible, utilisez les fonctions de cuisson avec la ventilation pour économiser de l'énergie.

Chaleur résiduelle

Si un programme avec Durée est activé et que le temps de cuisson est supérieur à 30 minutes, les éléments chauffants s'éteignent automatiquement plus tôt dans certaines fonctions de l'appareil.

L'éclairage et le ventilateur continuent de fonctionner. Lorsque vous mettez à l'arrêt l'appareil, l'affichage montre la chaleur résiduelle. Vous pouvez utiliser cette chaleur pour le maintien au chaud des aliments.

Si la cuisson doit durer plus de 30 minutes, réduisez la température de l'appareil au minimum 3 à 10 minutes avant la fin de la cuisson. La chaleur résiduelle à l'intérieur de l'appareil poursuivra la cuisson.

Utilisez la chaleur résiduelle pour réchauffer d'autres plats.

Maintien des aliments au chaud

Sélectionnez la température la plus basse possible pour utiliser la chaleur résiduelle et maintenir le repas au chaud. La température ou le voyant de chaleur résiduelle s'affichent.

Cuisson avec l'éclairage éteint

Éteignez l'éclairage en cours de cuisson. Ne l'allumez que lorsque vous en avez besoin.

Chaleur Tournante Humide

Fonction conçue pour économiser de l'énergie en cours de cuisson.

Lorsque vous utilisez cette fonction, l'éclairage s'éteint automatiquement au bout de 30 secondes. Vous pouvez rallumer l'éclairage, mais cela réduira les économies d'énergie.

14. STRUCTURE DES MENUS

14.1 Menu

Élément du menu		Application
Cuisson assistée		Indique les programmes automatiques.
Nettoyage		Indique les programmes de nettoyage.
Mes programmes		Indique les réglages favoris.
Options		Pour régler l'appareil.
Configurations	Configuration	Pour régler l'appareil.
	Service	Affiche la version et la configuration du logiciel.

14.2 Sous-menu pour : Nettoyage

Sous-menu	Application
Séchage	Procédure de séchage de la cavité pour éliminer la condensation qui se forme pendant l'utilisation des fonctions vapeur.
Nettoyage vapeur	Nettoyage léger
Nettoyage Vapeur Plus	Nettoyage complet.
Détartrage	Nettoyage du circuit de génération de la vapeur des résidus calcaires.
Rinçage	Nettoyage du circuit de génération de la vapeur. Utiliser le rinçage après une utilisation fréquente de la cuisson vapeur.

14.3 Sous-menu pour : Options

Sous-menu	Application
Eclairage four	Allume et éteint l'éclairage.
Sécurité enfants	Empêche l'activation accidentelle de l'appareil. Lorsque l'option est activée, le texte Sécurité enfants s'affiche lorsque vous allumez l'appareil. Pour permettre l'utilisation de l'appareil, choisissez les lettres du code dans l'ordre alphabétique. L'accès au minuteur, à la télécommande et à l'éclairage est possible avec l'option activée.
Préchauffage rapide	Réduit la durée de préchauffage. L'option n'est disponible que pour certaines fonctions de l'appareil.
Nettoyage conseillé	Active et désactive le rappel.
Indication Du Temps	Allume et éteint l'horloge.
Affichage Heure	Change le format de l'affichage de l'heure.

14.4 Sous-menu pour : Configuration

Sous-menu	Description
Langue	Définit la langue de l'appareil.
Affichage Luminosité	Règle la luminosité de l'affichage.
Son touches	Active et désactive la tonalité des champs tactiles. Il n'est pas possible de couper la tonalité pour : ①.
Volume alarme	Règle le volume des signaux sonores et des tonalités des touches.
Dureté de l'eau	Définit la dureté de l'eau.
Heure actuelle	Règle l'heure et la date actuelles.

14.5 Sous-menu pour : Service





Sous-menu	Description
Mode démo	Code d'activation / de désactivation : 2468
Version du logiciel	Informations sur la version logicielle.
Réinitialiser tous les réglages	Restaure les réglages d'usine.

15. C'EST SIMPLE !

Avant la première utilisation, vous devez régler :

Langue	Affichage Luminosité	Son touches	Volume alarme	Dureté de l'eau	Heure actuelle
--------	----------------------	-------------	---------------	-----------------	----------------



Familiarisez-vous avec les symboles de base du bandeau de commande et de l'affichage :

 Activez / Désactivez	 Menu	 Mes programmes	 Minuteur	 Sonde de cuisson	START / STOP
---	---	---	---	---	--------------

Pour commencer à utiliser l'appareil

Démarrage rapide	Mettez en marche l'appareil et commencez la cuisson avec la durée de la fonction et la température par défaut.	Étape 1	Étape 2	Étape 3
		Maintenez la touche ①.	 ... - sélectionnez la fonction préférée.	Appuyez sur : START .
Arrêt rapide	Éteindre l'appareil à tout moment, quel que soit l'affichage ou le message.	① - appuyer et maintenir enfoncé jusqu'à ce que l'appareil s'éteigne.		

Pour lancer la cuisson

Étape 1	Étape 2	Étape 3	Étape 4	Étape 5
	 ...		OK	START
- appuyer pour allumer l'appareil.	- sélectionnez le mode de cuisson.	- réglez la température.	- appuyez pour confirmer.	- appuyez pour démarrer la cuisson.



Cuisson à la vapeur - Steamify

Réglez la température Le type de mode de cuisson à la vapeur dépend de la température réglée.

Cuisson 100 % vapeur	Vapeur pour braiser et mijoter	Vapeur pour brunir légèrement	Vapeur pour rôtir et pâtisser
50 - 100 °C	105 - 130 °C	135 - 150 °C	155 - 230 °C

Apprenez à cuisiner plus vite

Utilisez les programmes automatiques pour préparer un plat rapidement avec les réglages par défaut :

Cuisson assistée	Étape 1	Étape 2	Étape 3	Étape 4
	Appuyez sur : 	Appuyez sur : 	Appuyez sur :  Cuisson assistée.	Choisissez le plat.



Utiliser les fonctions rapides pour régler le temps de cuisson

Assist. Fin 10 %

Utilisez la fonction Assist. Fin 10 % pour prolonger la cuisson lorsqu'il ne reste que 10 % du temps de cuisson.

Pour prolonger le temps de cuisson, appuyez sur **+1min.**

Nettoyer l'appareil avec le nettoyage vapeur

Étape 1	Étape 2	Étape 3
Appuyez sur : 	Appuyez sur : 	Choisissez le mode :
Nettoyage vapeur	Pour un nettoyage léger.	
Nettoyage Vapeur Plus	Pour un nettoyage en profondeur.	
Détratrage	Nettoyage du circuit de génération de la vapeur pour éliminer les résidus calcaires.	
Rinçage	Pour rincer et nettoyer le circuit de génération de la vapeur après une utilisation fréquente des fonctions vapeur.	

16. EN MATIÈRE DE PROTECTION DE L'ENVIRONNEMENT

Recyclez les matériaux portant le symbole . Déposez les emballages dans les conteneurs prévus à cet effet. Contribuez à la protection de l'environnement et à votre

sécurité, recyclez vos produits électriques et électroniques. Ne jetez pas les appareils portant le symbole  avec les ordures ménagères. Emmenez un tel produit dans

votre centre local de recyclage ou contactez vos services municipaux.

FR Concerne la France uniquement :



FR

Cet appareil, ses accessoires et cordons se recyclent

REPRISE
À LA LIVRAISON



OU

À DÉPOSER
EN MAGASIN



OU

À DÉPOSER
EN DÉCHÈTERIE



Points de collecte sur www.quefairedemesdechets.fr
Privilégiez la réparation ou le don de votre appareil !



FR



Willkommen bei AEG! Danke, dass Sie sich für unser Gerät entschieden haben.



In unserem Bestreben, nachhaltig zu sein, reduzieren wir Papierbestände und stellen vollständige Benutzerhandbücher online zur Verfügung. Greifen Sie auf Ihr vollständiges Benutzerhandbuch zu unter aeg.com/manuals



Holen Sie sich Anwendungshinweise, Prospekte, Fehlerbehebungs-, Service- und Reparatur-Informationen unter aeg.com/support



Für weitere Rezepte, Tipps und Fehlerbehebung laden Sie die App **My AEG Kitchen** herunter.



Änderungen vorbehalten.

INHALTSVERZEICHNIS

1. SICHERHEITSHINWEISE.....	113
2. SICHERHEITSANWEISUNGEN.....	116
3. GERÄTEBESCHREIBUNG.....	119
4. BEDIENFELD.....	120
5. VOR DER ERSTEN VERWENDUNG.....	121
6. TÄGLICHER GEBRAUCH.....	123
7. UHRFUNKTIONEN.....	129
8. VERWENDUNG DES ZUBEHÖRS.....	131
9. ZUSATZFUNKTIONEN.....	133
10. TIPPS UND HINWEISE.....	134
11. REINIGUNG UND PFLEGE.....	137
12. FEHLERSUCHE.....	143
13. ENERGIEEFFIZIENZ.....	146
14. MENÜSTRUKTUR.....	147
15. DAS IST GANZ EINFACH!.....	149
16. INFORMATIONEN ZUR ENTSORGUNG.....	150

1. ⚠ SICHERHEITSHINWEISE

Lesen Sie vor der Montage und dem Gebrauch des Geräts zuerst die Bedienungsanleitung. Bei Verletzungen oder Schäden infolge nicht ordnungsgemäßer Montage oder Verwendung übernimmt der Hersteller keine Haftung. Bewahren Sie die Anleitung zum Nachschlagen an einem sicheren und zugänglichen Ort auf.

1.1 Sicherheit von Kindern und schutzbedürftigen Personen

- Das Gerät kann von Kindern ab 8 Jahren und Personen mit eingeschränkten physischen, sensorischen oder geistigen Fähigkeiten oder mit mangelnder Erfahrung/mangelndem Wissen benutzt werden, wenn sie durch eine für ihre Sicherheit zuständige Person beaufsichtigt werden oder von dieser Person Anweisungen erhalten haben, wie das Gerät sicher zu bedienen ist und welche Gefahren bei nicht ordnungsgemäßer Bedienung bestehen. Kinder unter 8 Jahren und Personen mit schweren Behinderungen oder Mehrfachbehinderung sollten vom Gerät ferngehalten werden, wenn sie nicht ständig beaufsichtigt werden.
- Kinder sollten beaufsichtigt werden, um sicherzustellen, dass sie nicht mit dem Gerät.
- Halten Sie sämtliches Verpackungsmaterial von Kindern fern und entsorgen Sie es ordnungsgemäß.
- **WARNUNG:** Das Gerät und die zugänglichen Geräteteile werden während des Betriebs heiß. Halten Sie Kinder und Haustiere von dem Gerät fern, wenn es in Betrieb oder in der Abkühlphase ist.
- Falls Ihr Gerät mit einer Kindersicherung ausgestattet ist, empfehlen wir, diese einzuschalten.
- Kinder dürfen keine Reinigung und Wartung des Geräts ohne Beaufsichtigung durchführen.

1.2 Allgemeine Sicherheit

- Dieses Gerät ist nur zum Kochen bestimmt.
- Dieses Gerät ist für den häuslichen Gebrauch im Haushalt in Innenräumen konzipiert.
- Dieses Gerät darf in Büros, Hotelzimmern, Gästezimmern in Pensionen, Bauernhöfen und anderen ähnlichen Unterkünften verwendet werden, wenn diese Nutzung das (durchschnittliche) Nutzungsniveau im Haushalt nicht überschreitet.

- Die Montage des Geräts und der Austausch des Kabels muss von einer Fachkraft vorgenommen werden.
- Verwenden Sie das Gerät nicht, bevor es in den Einbauschrank gesetzt wird.
- Vor Wartungsarbeiten ist das Gerät von der elektrischen Stromversorgung zu trennen.
- Wenn das Netzkabel beschädigt ist, muss es vom Hersteller, seinem autorisierten Kundenservice oder einer gleichermaßen qualifizierten Person ausgetauscht werden, um Gefahren durch elektrischen Strom zu vermeiden.
- **WARNUNG:** Vergewissern Sie sich, dass das Gerät ausgeschaltet ist, bevor Sie die Lampe austauschen, um einen Stromschlag zu vermeiden.
- **ACHTUNG:** Das Gerät und die zugänglichen Geräteteile werden während des Betriebs heiß. Es ist darauf zu achten, die Heizelemente oder die Oberfläche des Garraums nicht zu berühren.
- Verwenden Sie stets Topfhandschuhe, um Zubehör oder Geschirr herauszunehmen oder zu verstauen.
- Verwenden Sie ausschließlich den für dieses Gerät empfohlenen KT Sensor (Kerntemperatursensor).
- Ziehen Sie die Einhängegitter zuerst vorne und dann hinten von den Seitenwänden weg. Setzen Sie die Einhängegitter in umgekehrter Reihenfolge ein.
- Reinigen Sie das Gerät nicht mit einem Dampfstrahlreiniger.
- Benutzen Sie zum Reinigen der Glastür keine scharfen Scheuermittel oder Metallschwämmchen; sie könnten die Glasfläche verkratzen und zum Zersplittern der Scheibe führen.

2. SICHERHEITSANWEISUNGEN

2.1 Montage

WARNUNG!

Nur eine qualifizierte Fachkraft darf die Montage des Geräts vornehmen.

- Entfernen Sie das gesamte Verpackungsmaterial.
- Montieren Sie ein beschädigtes Gerät nicht und benutzen Sie es nicht.
- Halten Sie sich an die mitgelieferte Montageanleitung.
- Seien Sie beim Umsetzen des Gerätes vorsichtig, da es sehr schwer ist. Tragen Sie stets Sicherheitshandschuhe und festes Schuhwerk.
- Ziehen Sie das Gerät nicht am Griff.
- Montieren Sie das Gerät an einem sicheren und geeigneten Ort, der den Montageanforderungen entspricht.
- Die Mindestabstände zu anderen Geräten und Küchenmöbeln sind einzuhalten.
- Überprüfen Sie vor der Montage des Gerätes, ob sich die Gerätetür ungehindert öffnen lässt.
- Das Gerät ist mit einem elektrischen Kühlsystem ausgestattet. Es muss mit der elektrischen Stromversorgung betrieben werden.
- Das Einbaugerät muss die Stabilitätsanforderungen von DIN 68930 erfüllen.

Mindesthöhe des Einbaumöbels (Mindesthöhe des Schrankes unter der Arbeitsplatte)	600 (600) mm
Schrankbreite	550 mm
Schranktiefe	605 (580) mm
Höhe der Gerätevorderseite	594 mm
Höhe der Geräterückseite	576 mm
Breite der Gerätevorderseite	549 mm
Breite der Geräterückseite	548 mm
Gerätetiefe	567 mm

Geräteeinbautiefe	546 mm
Tiefe bei geöffneter Tür	1017 mm
Mindestgröße der Belüftungsöffnung. Öffnung auf der Rückseite unten	550 x 20 mm
Länge des Netzanschlusskabels. Das Kabel befindet sich in der rechten Ecke auf der Rückseite	1500 mm
Befestigungsschrauben	4 x 12 mm

2.2 Elektrischer Anschluss

WARNUNG!

Brand- und Stromschlaggefahr.

- Alle elektrischen Anschlüsse sind von einem geprüften Elektriker vorzunehmen.
- Das Gerät muss geerdet sein.
- Stellen Sie sicher, dass die Daten auf dem Typenschild mit den elektrischen Nennwerten der Netzspannung übereinstimmen.
- Schließen Sie das Gerät nur an eine ordnungsgemäß installierte Schutzkontaktsteckdose an.
- Verwenden Sie keine Mehrfachsteckdosen oder Verlängerungskabel.
- Achten Sie darauf, Netzstecker und Netzkabel nicht zu beschädigen. Falls das Netzkabel des Geräts ersetzt werden muss, lassen Sie diese Arbeit durch unseren autorisierten Kundendienst durchführen.
- Achten Sie darauf, dass das Netzkabel die Gerätetür oder die Nische unter dem Gerät nicht berührt oder in ihre Nähe gelangt, insbesondere wenn das Gerät eingeschaltet oder die Tür heiß ist.
- Alle Teile, die gegen direktes Berühren schützen, sowie die isolierten Teile müssen so befestigt werden, dass sie nicht ohne Werkzeug entfernt werden können.
- Stecken Sie den Netzstecker erst nach Abschluss der Montage in die Steckdose.

- Stellen Sie sicher, dass der Netzstecker nach der Montage noch zugänglich ist.
- Falls die Steckdose lose ist, schließen Sie den Netzstecker nicht an.
 - Ziehen Sie nicht am Netzkabel, wenn Sie das Gerät von der Stromversorgung trennen möchten. Ziehen Sie stets am Netzstecker.
 - Verwenden Sie nur geeignete Trenneinrichtungen: Überlastschalter, Sicherungen (Schraubsicherungen müssen aus dem Halter entfernt werden können), Fehlerstromschutzschalter und Schütze.
 - Die elektrische Installation muss eine Trenneinrichtung aufweisen, mit der Sie das Gerät allpolig von der Stromversorgung trennen können. Die Trenneinrichtung muss mit einer Kontaktöffnungsbreite von mindestens 3 mm ausgeführt sein.
 - Das Gerät wird mit einem Netzstecker und Netzkabel geliefert.

2.3 Gebrauch

WARNUNG!

Verletzungs-, Verbrennungs-, Stromschlag- oder Explosionsgefahr.

- Nehmen Sie keine technischen Änderungen am Gerät vor.
- Vergewissern Sie sich, dass die Lüftungsöffnungen nicht blockiert sind.
- Lassen Sie das Gerät während des Betriebs nicht unbeaufsichtigt.
- Schalten Sie das Gerät nach jedem Gebrauch aus.
- Gehen Sie beim Öffnen der Tür vorsichtig vor, wenn das Gerät in Betrieb ist. Es kann heiße Luft freigesetzt werden.
- Benutzen Sie das Gerät nicht mit nassen Händen oder wenn es mit Wasser Kontakt hat.
- Üben Sie keinen Druck auf die offene Tür aus.
- Verwenden Sie das Gerät nicht als Arbeits- oder Abstellfläche.
- Öffnen Sie die Gerätetür vorsichtig. Die Verwendung von Zutaten mit Alkohol kann eine Mischung aus Alkohol und Luft verursachen.

- Lassen Sie beim Öffnen der Tür keine Funken oder offenen Flammen mit dem Gerät in Kontakt kommen.
- Platzieren Sie keine entflammaren Produkte oder Gegenstände, die mit entflammaren Produkten benetzt sind, im Gerät, auf dem Gerät oder in der Nähe des Geräts.

WARNUNG!

Risiko von Schäden am Gerät.

- Um Beschädigungen und Verfärbungen der Emailbeschichtung zu vermeiden:
 - Stellen Sie feuerfestes Geschirr oder andere Gegenstände nicht direkt auf den Boden des Geräts.
 - Legen Sie keine Alufolie direkt auf den Boden des Garraums.
 - Füllen Sie kein Wasser direkt in das heiße Gerät.
 - Lassen Sie nach Abschluss des Garvorgangs kein feuchtes Geschirr oder feuchte Speisen im Gerät stehen.
 - Gehen Sie beim Herausnehmen oder Einsetzen des Zubehörs sorgfältig vor.
- Verfärbungen der Emaille- oder Edelstahlbeschichtung haben keine Auswirkung auf die Leistung des Geräts.
- Verwenden Sie eine tiefe Pfanne für feuchte Kuchen. Fruchtsäfte verursachen Flecken, die dauerhaft sein können.
- Kochen Sie immer bei geschlossener Gerätetür.
- Ist das Gerät hinter einer Möbelfront (wie etwa einer Tür) installiert, achten Sie darauf, dass die Tür während des Gerätebetriebs nicht geschlossen wird. Hinter einer geschlossenen Möbelfront können sich Hitze und Feuchtigkeit ansammeln und das Gerät, das Gehäuse oder den Boden beschädigen. Schließen Sie die Möbelfront nicht, bevor das Gerät nach dem Gebrauch völlig abgekühlt ist.

2.4 Reinigung und Pflege

WARNUNG!

Verletzungsgefahr, Brandgefahr oder Beschädigung des Geräts.

- Vor Wartungsarbeiten das Gerät deaktivieren und den Stecker des

- Anschlusskabels aus der Steckdose ziehen.
- Vergewissern Sie sich, dass das Gerät abgekühlt ist. Es besteht die Gefahr, dass die Glasscheiben brechen.
- Ersetzen Sie die Türglasscheiben umgehend, wenn sie beschädigt sind. Wenden Sie sich an einen autorisierten Kundendienst.
- Gehen Sie beim Aushängen der Tür vorsichtig vor. Die Tür ist schwer!
- Reinige das Gerät regelmäßig, um eine Verschlechterung des Oberflächenmaterials zu verhindern.
- Reinige das Gerät mit einem feuchten, weichen Lappen. Verwende ausschließlich Neutralreiniger. Verwende keine Scheuermittel, Scheuerschwämme, scharfe Reinigungsmittel oder Metallgegenstände.
- Falls Sie ein Backofenspray verwenden, befolgen Sie die Sicherheitsanweisungen auf seiner Verpackung.

2.5 Dampfgaren

WARNUNG!

Verbrennungs- und Beschädigungsgefahr am Gerät.

- Freigesetzter Dampf kann Verbrennungen verursachen:
 - Gehen Sie beim Öffnen der Tür vorsichtig vor, wenn die Funktion eingeschaltet ist. Es kann heißer Dampf austreten.
 - Öffnen Sie die Gerätetür vorsichtig nach dem Dampfgaren.

2.6 Innenbeleuchtung

WARNUNG!

Stromschlaggefahr.

- Bezüglich der Lampe(n) in diesem Gerät und separat verkaufter Ersatzlampen: Diese Lampen müssen extremen physikalischen Bedingungen in Haushaltsgeräten standhalten, wie z.B. Temperatur, Vibration, Feuchtigkeit, oder sollen Informationen über den Betriebszustand des Gerätes anzeigen. Sie sind nicht für den Einsatz in anderen Geräten vorgesehen und nicht für die Raumbelichtung geeignet.
- Dieses Produkt enthält eine Lichtquelle der Energieeffizienzklasse G.
- Verwenden Sie nur Lampen mit der gleichen Leistung .

2.7 Wartung

- Wenden Sie sich zur Reparatur des Geräts an den autorisierten Kundendienst.
- Dabei dürfen ausschließlich Originalersatzteile verwendet werden.

2.8 Entsorgung

WARNUNG!

Verletzungs- und Erstickungsgefahr.

- Informationen zur Entsorgung des Geräts erhalten Sie von Ihrer Gemeindeverwaltung.
- Trennen Sie das Gerät von der Stromversorgung.
- Schneiden Sie das Netzkabel in der Nähe des Geräts ab, und entsorgen Sie es.
- Entfernen Sie das Türschloss, um zu verhindern, dass sich Kinder, oder Haustiere im Gerät einschließen.

3. GERÄTEBESCHREIBUNG

3.1 Gesamtansicht

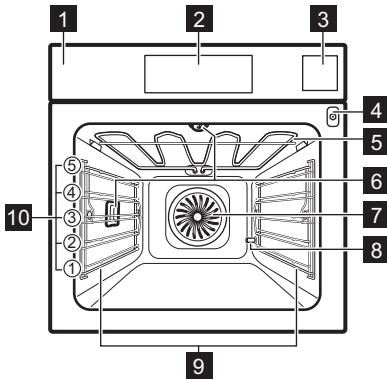

- 1 Bedienfeld
- 2 Display
- 3 Wassertank
- 4 Buchse für den Temperatursensor
- 5 Heizelement
- 6 Lampe
- 7 Ventilator
- 8 Entkalkungsrohr Ausgang
- 9 Einschubschienen, herausnehmbar
- 10 Einschubebenen

3.2 Zubehör

Kombirost

Für Kochgeschirr, Kuchenformen, Braten.

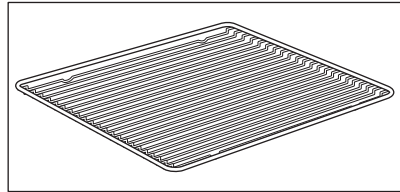

Backblech

Für Kuchen und Plätzchen.

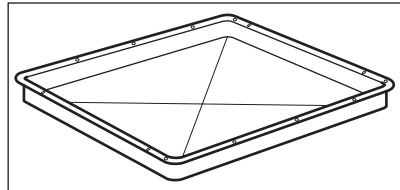

Brat- und Fettpfanne

Zum Backen und Braten oder zum Auffangen von abtropfendem Fett.

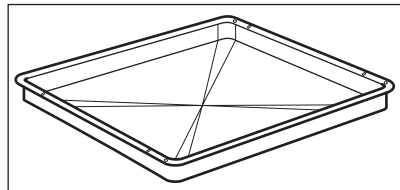

Temperatursensor

Zum Messen der Temperatur in der Speise.

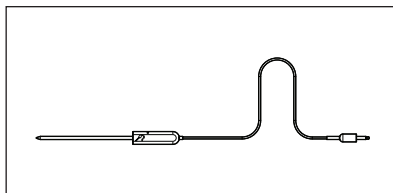

Dampfgarset

Das Set besteht aus einem gelochten und ungelochten Behälter.

Das Dampf Garbehälter-Set eignet sich ideal zum Dampfgaren von Gemüse, Fisch oder Knödel. Der Sud der Lebensmittel wird entsprechend im ungelochten Garbehälter, welcher sich unter dem gelochten befinden muss aufgefangen. Die Garbehälter eignen sich nicht für die Zubereitung von Speisen, die in Wasser gegart werden sollen, wie Reis, Polenta oder Nudeln.

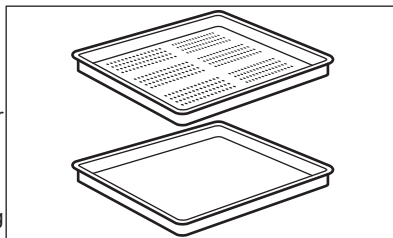

4. BEDIENFELD

4.1 Überblick – Bedienfeld

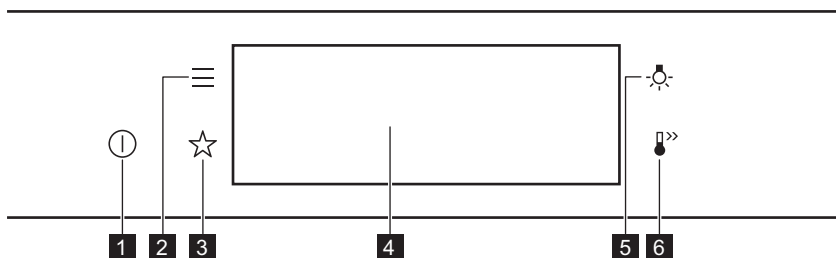

1	EIN / AUS	Gedrückt halten, um das Gerät ein- und auszuschalten.
2	Menü	Listet die Gerätefunktionen auf.
3	Favoriten	Liste der bevorzugten Einstellungen.
4	Display	Zeigt die aktuellen Einstellungen des Geräts an.
5	Lichtschalter	Ein- und Ausschalten der Beleuchtung.
6	Schnellaufheizung	Ein- und Ausschalten der Funktion: Schnellaufheizung.



Drücken Sie

Berühren Sie die Oberfläche mit der Fingerspitze.



Wischen

Bewegen Sie die Fingerspitze über die Oberfläche.



Gedrückt halten

Berühren Sie die Oberfläche 3 Sekunden lang.

4.2 Display

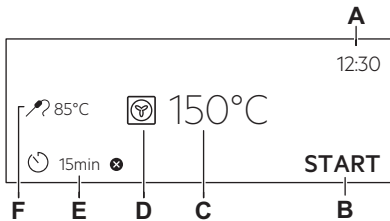

Display mit Tastenfunktionen.

- A. Uhrzeit
- B. START/STOP
- C. Temperatur
- D. Ofenfunktionen
- E. Kurzeitwecker
- F. Temperatursensor (nur ausgewählte Modelle)

Display-Anzeigen

Grundlegende Anzeigen - Navigieren im Display.

 OK
Bestätigen der Auswahl / Einstellung.

 Zurückblättern um eine Menüebene.

 Rückgängig machen der letzten Aktion.

 Ein- und Ausschalten der Optionen.

Alarmsignal Funktionsanzeigen – der Signalton ertönt nach Ablauf der eingestellten Kochzeit.

 Die Funktion ist eingeschaltet.

 Die Funktion ist eingeschaltet. Der Garvorgang stoppt automatisch.

 Das Alarmsignal ist ausgeschaltet.

Timer-Anzeigen

 Einstellen der Funktion: Zeitvorwahl.

 Abbrechen der Einstellung.

5. VOR DER ERSTEN VERWENDUNG

WARNUNG!

Siehe Kapitel Sicherheitshinweise.

5.1 Erste Reinigung



Schritt 1

Entfernen Sie alle Zubehörteile und die herausnehmbaren Einhängegitter aus dem Gerät.



Schritt 2

Reinigen Sie das Gerät und das Zubehör nur mit einem Mikrofasertuch, warmem Wasser und einem milden Reinigungsmittel.



Schritt 3

Setzen Sie die Zubehörteile und die herausnehmbaren Einhängegitter in das Gerät ein.

5.2 Erste Verbindung

Nach der ersten Verbindung zeigt das Display eine Willkommensnachricht an.

Sie müssen folgende Einstellungen vornehmen: Sprache, Helligkeit, Tastentöne, Lautstärke, Wasserhärte, Uhrzeit.

5.3 Erstes Vorheizen

Den leeren Ofen vor der ersten Inbetriebnahme vorheizen.

Schritt 1 Entfernen Sie alle Zubehörteile und die herausnehmbaren Einhängegitter aus dem Backofen.

Schritt 2 Stellen Sie die Höchsttemperatur für folgende Funktion ein: .
Lassen Sie den Ofen 1 Std lang eingeschaltet.

Schritt 3 Stellen Sie die Höchsttemperatur für folgende Funktion ein: .
Lassen Sie den Ofen 15 Min lang eingeschaltet.

 Der Ofen kann während des Vorheizens Geruch und Rauch verströmen. Stellen Sie sicher, dass der Raum belüftet ist.

5.4 Einstellung: Wasserhärte

Nachdem Sie den Backofen an die Spannungsversorgung angeschlossen haben, müssen Sie den Grad der Wasserhärte einstellen.

Verwenden Sie das mit dem Dampfgarset mitgelieferte Reagenzpapier.



Schritt 1

Geben Sie das Reagenzpapier etwa 1 Sekunde lang in das Wasser. Halten Sie das Reagenzpapier nicht unter fließendes Wasser.



Schritt 2

Schütteln Sie überschüssiges Wasser vom Reagenzpapier ab.



Schritt 3

Überprüfen Sie nach 1 Minute die Wasserhärte mithilfe der Tabelle unten.







Schritt 4

Stellen Sie die Wasserhärte ein: Menü / Einstellungen / Setup / Wasserhärte.

 Die Farben des Reagenzpapiers ändern sich weiterhin. Überprüfen Sie die Wasserhärte innerhalb von 1 Minute nach dem Test.

Sie können die Wasserhärte in folgendem Menü ändern: Einstellungen / Setup / Wasserhärte.

Die Tabelle zeigt den Bereich der Wasserhärte (dH) mit dem zugehörigen Kalkgehalt und die Wassereinstufung. Stellen Sie den Grad der Wasserhärte gemäß der Tabelle ein.

Wasserhärte		Reagenzpa- pier	Kalkgehalt (mmol/l)	Kalkgehalt (mg/l)	Wassereinstu- fung
Grad	dH				
1	0 - 7		0 - 1.3	0 - 50	weich
2	8 - 14		1.4 - 2.5	51 - 100	mittelhart
3	15 - 21		2.6 - 3.8	101 - 150	hart
4	≥ 22		≥ 3,9	≥ 151	sehr hart

Beträgt der Grad der Wasserhärte 4, füllen Sie den Wassertank mit Tafelwasser.

6. TÄGLICHER GEBRAUCH

WARNUNG!

Siehe Kapitel Sicherheitshinweise.

6.1 Einstellung: Ofenfunktionen

Schritt 1 Schalten Sie den Backofen ein. Das Display zeigt die Standard-Ofenfunktion an.

Schritt 2 Drücken Sie auf das Symbol der Ofenfunktion , um das Untermenü aufzurufen.

Schritt 3 Wählen Sie die Ofenfunktion und drücken Sie: **OK**. Das Display zeigt: Temperatur.

Schritt 4 Temperatur einstellen. Drücken Sie: **OK**.

Schritt 5 Drücken Sie: **START**.
Temperatursensor – Sie können den Sensor jederzeit vor oder während des Kochens anschließen.

Drücken Sie **STOP**, um die Ofenfunktion auszuschalten

Schritt 6 Schalten Sie den Backofen aus.

6.2 Wassertank

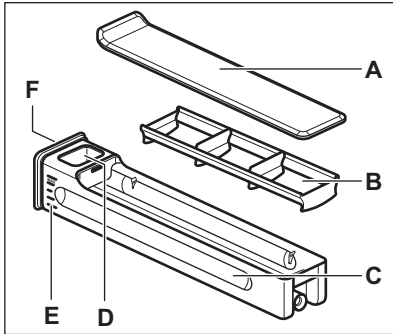

- A. Abdeckung
- B. Wellenbrecher
- C. Schublade
- D. Wasser-Einflüllöffnung
- E. Skala
- F. Vordere Abdeckung

6.3 Benutzung: Wassertank

Schritt 1 Drücken Sie auf die Frontabdeckung des Wassertanks.

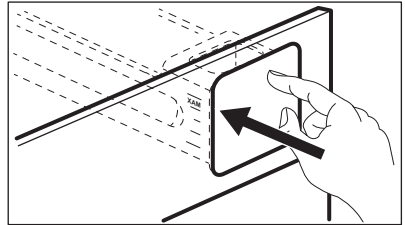

Schritt 2 Füllen Sie den Wassertank bis zur Höchstgrenze. Das können Sie auf zwei Arten tun:

A: Lassen Sie den Wassertank im Backofen und füllen Sie Wasser mit einem Gefäß ein.

B: Nehmen Sie den Wassertank aus dem Backofen und füllen Sie ihn unter dem Wasserhahn.

Schritt 3 Tragen Sie den Wassertank in horizontaler Position, um kein Wasser zu verschütten.

Schritt 4 Setzen Sie den Wassertank nach dem Befüllen wieder in dieselbe Position ein. Drücken Sie auf die Frontabdeckung, bis sich der Wassertank im Ofen befindet.

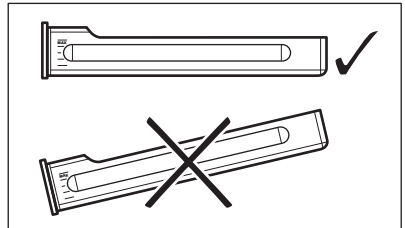



Schritt 5 Leeren Sie den Wassertank nach jedem Gebrauch.

⚠ VORSICHT!

Halten Sie den Wassertank von heißen Oberflächen fern.

6.4 Einstellung: Steamify - Dampf-Ofenfunktion

Schritt 1	Schalten Sie den Backofen ein. Wählen Sie das Symbol der Ofenfunktion und drücken Sie darauf, um das Untermenü aufzurufen.
Schritt 2	Drücken Sie  . Stellen Sie die Dampf-Ofenfunktion ein.
Schritt 3	Drücken Sie: OK . Das Display zeigt die Temperatureinstellungen an.
Schritt 4	Stellen Sie die Temperatur ein. Die Dampf-Ofenfunktion hängt von der eingestellten Temperatur ab.
Dampfgaren 50 - 100 °C	Zum Dampfgaren von Gemüse, Getreide, Hülsenfrüchten, Meeresfrüchten, Terrinen und Löffeldesserts.
Dampf zum Schmoren 105 - 130 °C	Zur Zubereitung von gedünstetem und geschmortem Fleisch oder Fisch, Brot und Geflügel sowie Käsekuchen und Aufläufen.
Dampf zum sanften Überbacken 135 - 150 °C	Für Fleisch, Aufläufe, gefülltes Gemüse, Fisch und Gratin. Durch die Kombination von Dampf und Hitze werden Fleischstücke zart und saftig und erhalten eine knusprige Oberfläche. Wenn Sie den Timer einstellen, schaltet sich die Grillfunktion automatisch in den letzten Minuten des Garvorgangs ein, damit die Speise sanft überbacken wird.
Dampf zum knusprig Backen und Braten 155 - 230 °C	Für gebratene und gebackene Gerichte, Fleisch, Fisch, Geflügel, gefülltes Blätterteiggebäck, Obstkuchen, Muffins, Gratin, Gemüse und Backwaren. Wenn Sie den Timer einstellen und die Speise in die erste Einschubebene schieben, schaltet sich die Unterhitze automatisch in den letzten Minuten des Garvorgangs ein, damit die Speise einen knusprigen Boden bekommt.
Schritt 5	Drücken Sie: OK .
Schritt 6	Drücken Sie auf den Deckel des Wassertanks, um ihn zu öffnen und abzunehmen.
Schritt 7	Füllen Sie den Wassertank bis zum Höchststand mit kaltem Wasser auf (ca. 950 ml). Der Wasservorrat reicht für ca. 50 Minuten.
<p> WARNUNG!</p> <p>Verwenden Sie nur kaltes Leitungswasser. Verwenden Sie kein gefiltertes (entmineralisiertes) oder destilliertes Wasser. Verwenden Sie keine anderen Flüssigkeiten. Füllen Sie keine brennbaren oder alkoholischen Flüssigkeiten in den Wassertank.</p>	
Verwenden Sie die Skala am Wassertank.	
Schritt 8	Reinigen Sie die Außenseite des Wassertanks bei Bedarf mit einem weichen Tuch. Schieben Sie den Wassertank in seine ursprüngliche Position.
Schritt 9	Drücken Sie: START . Der Dampf erscheint nach circa 2 Min. Bei Erreichen der eingestellten Temperatur ertönt ein Signalton.
Schritt 10	Wenn das Wasser im Wassertank zur Neige geht, ertönt der Signalton. Befüllen Sie den Wassertank neu. Am Ende des Garvorgangs läuft der Kühlventilator schneller, um den Dampf zu entfernen.
Schritt 11	Schalten Sie den Backofen aus.

Schritt 12 Leeren Sie den Wassertank nach dem Garvorgang.

Schritt 13 Restwasser kann sich im Garraum niederschlagen. Öffnen Sie die Backofentür nach dem Garen vorsichtig. Wenn der Backofen abgekühlt ist, trocknen Sie den Garraum mit einem weichen Tuch.

6.5 Einstellung: SousVide-Garen

Schritt 1 Schalten Sie den Backofen ein.
Wählen Sie das Symbol der Ofenfunktion und drücken Sie darauf, um das Untermenü aufzurufen.

Schritt 2 Drücken Sie: .

Schritt 3 Drücken Sie: **OK**. Das Display zeigt die Temperatureinstellungen an.

Schritt 4 Stellen Sie die Temperatur ein und drücken Sie: **OK**.

Schritt 5 Drücken Sie . Das Display zeigt die Timer-Einstellungen an.

Schritt 6 Stellen Sie den Timer ein und drücken Sie: **OK**.

Schritt 7 Drücken Sie: **START** .

Schritt 8 Restwasser kann sich auf den Vakuumbuteln und im Garraum ansammeln. Öffnen Sie die Backofentür nach dem Garen vorsichtig. Verwenden Sie einen Teller und ein Handtuch, um die Vakuumbutel zu entnehmen. Entfernen Sie das Wasser vom Boden des Garraums mit einem Schwamm, wenn der Backofen abgekühlt ist. Trocknen Sie den Garraum mit einem weichen Tuch ab.

6.6 Einstellung: Koch-Assistent

Jedes Gericht in diesem Untermenü hat eine empfohlene Funktion und Temperatur. Sie können die Zeit und Temperatur anpassen.

Einige der Speisen können Sie auch mit der folgenden Funktion zubereiten:

- Gewichtsautomatik
- Temperatursensor

Die Garstufe für die Speise:

- Blutig oder Weniger
- Mittel
- Durch oder Mehr

Schritt 1 Schalten Sie den Backofen ein.

Schritt 2 Drücken Sie: .







Schritt 3 Drücken Sie: . Gehen Sie zu: Koch-Assistent.

Schritt 4 Wählen Sie ein Gericht oder eine Speisenart aus.



Schritt 5 Drücken Sie: **START** .







6.7 Ofenfunktionen

STANDARDFUNKTIONEN





Ofenfunktion	Anwendung
 Grill	Zum Grillen dünner Lebensmittel und zum Toasten von Brot.
 Heißluftgrillen	Zum Braten großer Fleischstücke oder von Geflügel mit Knochen auf einer Ebene. Gratinieren und Überbacken.
 Heißluft	Zum Backen auf bis zu 3 Einschubebenen gleichzeitig und zum Dörren. Stelle eine 20 - 40 °C niedrigere Temperatur als bei Ober-/Unterhitze ein.
 Tiefkühlgerichte	Lässt Fertiggerichte (z. B. Pommes frites, Kartoffelspalten oder Frühlingsrollen) schön knusprig werden.
 Ober-/Unterhitze	Backen und Braten von Speisen auf einer Einschubebene.
 Pizzastufe	Zum Backen von Pizza. Für ein intensives Überbacken und einen knusprigen Boden.
 Unterhitze	Zum Backen von Kuchen mit knusprigen Böden und zum Einkochen von Lebensmitteln.





SONDERFUNKTIONEN

Ofenfunktion	Gerät
 Einkochen	Zum Einkochen von Gemüse (z. B. Gurken).
 Dörren	Zum Dörren von Obst, Gemüse und Pilzen in Scheiben.
 Joghurt-Funktion	Zum Zubereiten von Joghurt. Die Lampe ist bei dieser Funktion ausgeschaltet.

Ofenfunktion	Gerät
 Teller wärmen	Zum Vorwärmen von Tellern vor dem Servieren.
 Auftauen	Zum Auftauen von Lebensmitteln (Gemüse und Obst). Die Auftauzeit hängt von der Menge und Größe der gefrorenen Lebensmittel ab.
 Überbacken	Für Gerichte wie Lasagne oder Kartoffelgratin. Gratinieren und Überbacken.
 Niedertemperaturgaren	Für zarte, saftige Braten.
 Warmhalten	Zum Warmhalten von Speisen. Bitte beachte, dass einige Gerichte weiterhin kochen und austrocknen können, während sie warm gehalten werden. Decke die Schalen oder Teller bei Bedarf ab.
 Feuchte Umluft	Diese Funktion ist darauf ausgelegt, beim Kochen Energie zu sparen. Wenn du diese Funktion verwendest, kann die Temperatur im Gerät von der eingestellten Temperatur abweichen. Die Restwärme wird verwendet. Der Heizstrom kann reduziert werden. Weitere Informationen findest du im Kapitel „Tägliche Verwendung“, Hinweise zu: Feuchte Umluft.

DAMPFFUNKTIONEN

Ofenfunktion	Anwendung
 Steamify	Verwenden Sie Dampf zum Dampfgaren, Dünsten, sanften Aufbacken, Backen und Braten.
 SousVide-Garen	Der Funktionsname bezieht sich auf eine Kochmethode in vakuumversiegelten Kunststoffbeuteln bei niedrigen Temperaturen. Weitere Informationen finden Sie im Abschnitt SousVide Garen unten und im Kapitel „Hinweise und Tipps“ mit den Kochtabellen.
 Regenerieren	Das Aufwärmen von Lebensmitteln mit Dampf verhindert ein Austrocknen der Oberfläche. Die Wärme wird auf sanfte und gleichmäßige Weise verteilt, wodurch der Geschmack und das Aroma der Speisen wiederhergestellt werden, als ob sie frisch zubereitet wären. Diese Funktion kann verwendet werden, um Lebensmittel direkt auf einem Teller aufzuwärmen. Sie können mehr als einen Teller gleichzeitig auf verschiedenen Ebenen aufwärmen.
 Brot backen	Verwenden Sie diese Funktion, um Brot/Brötchen mit einem sehr guten, professionellen Ergebnis hinsichtlich Knusprigkeit, Farbe und glänzender Kruste zu backen.

Ofenfunktion	Anwendung
 Gärstufe	Zur Verkürzung der Gärzeit des Hefeteigs. Dadurch wird die Oberfläche vor dem Austrocknen bewahrt und der Teig elastisch gehalten.
 Dampfgaren	Dampfgaren von Gemüse, Beilagen oder Fisch
 Feuchtigkeit, hoch	Die Funktion eignet sich zum Kochen empfindlicher Speisen wie Pudding, Flan, Terrinen und Fisch.
 Feuchtigkeit, mittel	Die Funktion eignet sich zum Kochen von gedünstetem und geschmortem Fleisch sowie Brot und süßem Hefeteig. Dank der Kombination aus Dampf und Hitze erhält das Fleisch eine saftige und zarte Textur und Hefeteigbackwaren bekommen eine knusprige und glänzende Oberfläche.
 Feuchtigkeit, niedrig	Die Funktion eignet sich für Fleisch, Geflügel, Ofengerichte und Aufläufe. Dank der Kombination aus Dampf und Hitze erhält Fleisch eine zarte und saftige Textur sowie eine knusprige Oberfläche.

6.8 Hinweise zum:Feuchte Umluft

Diese Funktion wurde zur Einhaltung der Energieeffizienzklassen- und Umweltdesignanforderungen (gemäß EU 65/2014 und EU 66/2014) verwendet. Tests gemäß: IEC/EN 60350-1.

Die Backofentür sollte während des Garvorgangs geschlossen bleiben, damit die Funktion nicht unterbrochen wird. So wird gewährleistet, dass der Backofen mit der höchsten Energieeffizienz arbeitet.

Wenn Sie diese Funktion verwenden, schaltet sich die Backofenbeleuchtung automatisch nach 30 Sekunden aus.

Kochanweisungen finden Sie im Kapitel „Tipps und Hinweise“, Feuchte Umluft. Allgemeine Empfehlungen zum Energiesparen finden Sie im Kapitel „Energieeffizienz“, Energiesparen.

7. UHRFUNKTIONEN

7.1 Beschreibung der Uhrfunktionen

Uhrfunktionen	Anwendung
Garzeitdauer	Einstellen der Garzeitdauer. Max. 23 Std. 59 Min.
Optionen nach Ablauf	Einstellung, was passiert, wenn der Timer mit dem Zählen aufhört.
Zeitvorwahl	Verzögerung des Starts und/oder Endes des Kochens.
Zeitverlängerung	Verlängern der Gardauer.

Uhrfunktionen	Anwendung
Erinnerung	Einstellen eines Countdowns. Max. 23 Std. 59 Min. Diese Funktion wirkt sich nicht auf den Betrieb des Geräts aus.
Uptimer	Überwacht die Einschaltdauer der Funktion. Uptimer – du kannst ihn ein- und ausschalten.

7.2 Einstellung: Uhrfunktionen

Einstellen der Uhr

Schritt 1	Schalten Sie den Backofen ein.
Schritt 2	Drücken Sie: Uhrzeit.
Schritt 3	Stellen Sie die Zeit ein. Drücken Sie: OK .

Einstellen der Gardauer

Schritt 1	Wählen Sie die Ofenfunktion und stellen Sie die Temperatur ein.
Schritt 2	Drücken Sie:  .
Schritt 3	Stellen Sie die Zeit ein. Drücken Sie: OK .

Auswählen der Option „Ende“

Schritt 1	Wählen Sie die Ofenfunktion und stellen Sie die Temperatur ein.
Schritt 2	Drücken Sie:  .
Schritt 3	Stellen Sie die Gardauer ein.
Schritt 4	Drücken Sie: ● ● ● .
Schritt 5	Drücken Sie: Optionen nach Ablauf.
Schritt 6	Wählen Sie die gewünschte: Optionen nach Ablauf.
Schritt 7	Drücken Sie: OK . Wiederholen Sie die Aktion, bis das Display den Hauptbildschirm anzeigt.

Verzögerung des Starts des Garvorgangs

Schritt 1	Wählen Sie eine Ofenfunktion und die Temperatur.
Schritt 2	Drücken Sie:  .
Schritt 3	Stellen Sie die Gardauer ein.
Schritt 4	Drücken Sie: ● ● ● .
Schritt 5	Drücken Sie: Zeitvorwahl.
Schritt 6	Wählen Sie den Wert.

Verzögerung des Starts des Garvorgangs

Schritt 7 Drücken Sie: **OK**. Wiederholen Sie die Aktion, bis das Display den Hauptbildschirm anzeigt.

Verlängern der Gardauer

Wenn 10 % der Gardauer verbleiben und die Speise nicht fertig zu sein scheint, können Sie die Gardauer verlängern. Sie können auch die Ofenfunktion ändern.

Drücken Sie **+1min**, um die Gardauer zu verlängern.

Ändern der Timer-Einstellungen

Schritt 1 Drücken Sie: .

Schritt 2 Stellen Sie den Timerwert ein.

Schritt 3 Drücken Sie: **OK**.

Sie können die eingestellte Zeit jederzeit während des Garvorgangs ändern.

8. VERWENDUNG DES ZUBEHÖRS

WARNUNG!

Siehe Kapitel Sicherheitshinweise.

8.1 Einsetzen des Zubehörs

Die kleine Einkerbung auf der Oberseite erhöht die Sicherheit. Die Vertiefungen sind

auch Kippsicherungen. Durch den umlaufend erhöhten Rand des Rosts ist das Kochgeschirr gegen Abrutschen vom Rost gesichert.

Kombirost:

Schieben Sie den Rost zwischen die Führungsschienen der Einhängegitter.

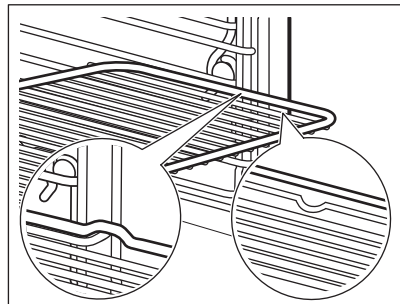

Backblech / Auflauffanne:

Schieben Sie das Backblech zwischen die Führungsstäbe der Einhängegitter.

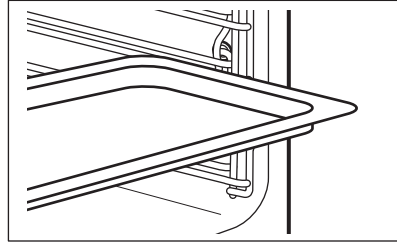

8.2 Temperatursensor

Temperatursensor – misst die Temperatur im Inneren der Speise. Sie können ihn mit jeder Ofenfunktion verwenden.

Es gibt zwei Temperatureinstellungen:

Backofentemperatur: mindestens 120 °C.



Die Backofentemperatur.

Für beste Garergebnisse:

Die Zutaten sollten Raumtemperatur haben.

Verwenden Sie ihn nicht für flüssige Speisen.

Er muss während des Garvorgangs in der Speise bleiben.

Der Backofen berechnet das voraussichtliche Ende des Garvorgangs. Es ist abhängig von der Menge des Garguts, der eingestellten Ofenfunktion und der Temperatur.

8.3 Benutzung: Temperatursensor

Schritt 1 Schalten Sie den Backofen ein.

Schritt 2 Stellen Sie die Ofenfunktion und, falls notwendig, die Temperatur ein.

Schritt 3 Einsetzen: Temperatursensor.

Fleisch, Geflügel und Fisch

Führen Sie die Spitze des Temperatursensor in der Mitte und am dicksten Teil des Fleischstücks oder Fisches ein. Stellen Sie sicher, dass sich mindestens 3/4 des Temperatursensor im Gericht befindet.

Auflauf

Führen Sie die Spitze des Temperatursensor genau in der Mitte des Auflaufs ein. Temperatursensor sollte während des Backens richtig positioniert sein. Verwenden Sie hierzu eine feste Zutat. Verwenden Sie den Rand der Backform zur Unterstützung des Silikongriffs des Temperatursensor. Die Spitze des Temperatursensor darf den Boden einer Backform nicht berühren.

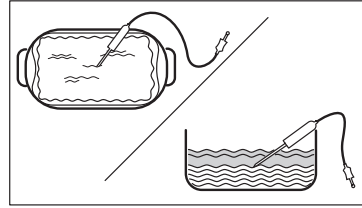
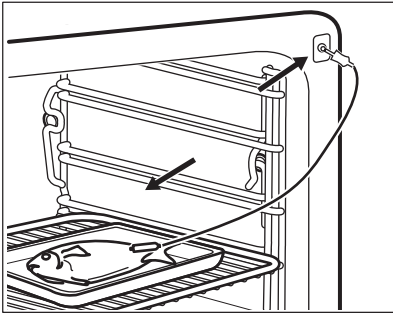

Schritt 4 Stecken Sie den Temperatursensor in die Buchse vorne am Ofen. Das Display zeigt die aktuelle Temperatur an: Temperatursensor.

Schritt 5 Drücken Sie , um die Kerntemperatur des Sensors einzustellen.

Schritt 6 Drücken Sie , um die bevorzugte Option einzustellen:

- Alarmsignal – Der Signalton ertönt, wenn die Speise die Kerntemperatur erreicht.
- Alarmsignal und Stoppen des Ofens – Der Signalton ertönt und der Ofen schaltet sich aus, wenn die Speise die Kerntemperatur erreicht.

Schritt 7 Wählen Sie die Option und drücken Sie wiederholt: **OK**, um den Hauptbildschirm aufzurufen.

Schritt 8 Drücken Sie: **START**.
Wenn die Speise die eingestellte Temperatur erreicht, ertönt ein Signalton. Sie können den Garprozess anhalten oder fortsetzen, um sicherzustellen, dass die Speise durchgegart ist.

Schritt 9 Ziehen Sie den Stecker des Temperatursensors aus der Steckdose und nehmen Sie das Gericht aus dem Ofen.

 **WARNUNG!**

Es besteht das Risiko von Verbrennungen, da der Temperatursensor heiß wird. Seien Sie vorsichtig, wenn Sie den Stecker ziehen und den Sensor aus dem Gargut nehmen.

9. ZUSATZFUNKTIONEN

9.1 So speichern Sie: Favoriten

Sie können Ihre bevorzugten Einstellungen, wie die Ofenfunktion, die Gardauer, Temperatur oder die Reinigungsfunktion speichern. Sie können 3 Favoriten speichern.

Schritt 1 Schalten Sie das Gerät ein.

Schritt 2 Wählen Sie die gewünschte Einstellung aus.

Schritt 3 Drücken Sie: . Wählen Sie: Favoriten.

Schritt 4 Wählen Sie: Aktuelle Einstellungen speichern.

Schritt 5 Drücken Sie **+**, um die Einstellung hinzuzufügen zur Liste: Favoriten. Drücken Sie **OK**.

 – zum Zurücksetzen der Einstellung drücken.

 – zum Abbrechen der Einstellung drücken.

9.2 Tastensperre

Diese Funktion verhindert ein versehentliches Verstellen der Ofenfunktion.

Schritt 1 Schalten Sie das Gerät ein.

Schritt 2 Stellen Sie eine Backofenfunktion ein.

Schritt 3 ,  – gleichzeitig drücken, um die Funktion einzuschalten.

Zum Ausschalten der Funktion wiederholen Sie Schritt 3.



9.3 Automatische Abschaltung

Aus Sicherheitsgründen schaltet sich das Gerät nach einiger Zeit aus, wenn eine Ofenfunktion eingeschaltet ist und du die Einstellungen nicht änderst.

Die Abschaltautomatik funktioniert nicht mit den Funktionen: Backofenbeleuchtung, Temperatursensor, Ende, Niedertemperaturgaren.

9.4 Kühlgebläse

Wenn das Gerät in Betrieb ist, schaltet sich das Kühlgebläse automatisch ein, um die Oberflächen des Geräts kühl zu halten. Nach dem Abschalten des Geräts kann das Kühlgebläse weiterlaufen, bis das Gerät abgekühlt ist.

 (°C)	 (Std)
30 - 115	12.5
120 - 195	8.5
200 - 230	5.5

10. TIPPS UND HINWEISE

10.1 Garempfehlungen



Die Temperaturen und Garzeiten in den Tabellen sind nur Richtwerte. Sie hängen von den Rezepten sowie der Qualität und Menge der verwendeten Zutaten ab.





Ihr Gerät backt oder brät unter Umständen anders als Ihr früheres Gerät. Die Hinweise unten enthalten die empfohlenen Einstellungen für Temperatur, Gardauer und Einschubebene für die einzelnen Speisen.

Finden Sie für ein bestimmtes Rezept keine konkreten Angaben, orientieren Sie sich an einem ähnlichem Rezept.

Weitere Garempfehlungen finden Sie in den Kochtabellen auf unserer Website. Um die Gartipps zu finden, überprüfen Sie die PNC-Nummer auf dem Typenschild, das sich am vorderen Rahmen des Garraums befindet.

10.2 Feuchte Umluft

Beachten Sie für beste Ergebnisse die unten in der Tabelle aufgeführten Empfehlungen.

		 (°C)		 (Min.)
Brötchen, süß, 16 Stück	Backblech oder tiefes Blech	180	2	25 - 35
Biskuitrolle	Backblech oder tiefes Blech	180	2	15 - 25
Fisch, ganz, 0,2 kg	Backblech oder tiefes Blech	180	3	15 - 25
Plätzchen, 16 Stück	Backblech oder tiefes Blech	180	2	20 - 30
Makronen, 24 Stück	Backblech oder tiefes Blech	160	2	25 - 35
Muffins, 12 Stück	Backblech oder tiefes Blech	180	2	20 - 30
Kleingebäck, pikant, 20 Stück	Backblech oder tiefes Blech	180	2	20 - 30
Mürbeteigplätzchen, 20 Stück	Backblech oder tiefes Blech	140	2	15 - 25
Törtchen, 8 Stück	Backblech oder tiefes Blech	180	2	15 - 25

10.3 Feuchte Umluft - Empfohlenes Zubehör

Verwenden Sie die dunklen und nicht reflektierenden Formen und Behälter. Sie haben eine bessere Wärmeabsorption als helle Farbe und reflektierende Schüsseln.



Pizzapfanne

Dunkel, nicht reflektierend
28 cm Durchmesser

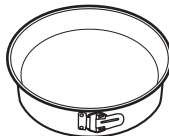

Backform

Dunkel, nicht reflektierend
26 cm Durchmesser



Förmchen

Keramikform
8 cm Durchmesser,
5 cm Höhe

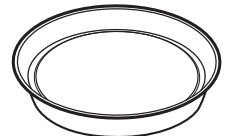

Tortenbodenform





Dunkel, nicht reflektierend
28 cm Durchmesser





10.4 Gartabellen für Prüfinstitute

Informationen für Prüfinstitute





Tests gemäß: EN 60350, IEC 60350.

Backen auf einer Ebene – Backen in Backformen





		 °C	 Min	
Biskuit, fettfrei	Heißluft	160	45 - 60	2
Biskuit, fettfrei	Ober-/Unterhitze	160	45 - 60	2

		 °C	 Min	
Apfelkuchen, 2 Formen à Ø 20 cm	Heißluft	160	55 - 65	2
Apfelkuchen, 2 Formen à Ø 20 cm	Ober-/Unterhitze	180	55 - 65	1
Mürbeteiggebäck	Heißluft	140	25 - 35	2
Mürbeteiggebäck	Ober-/Unterhitze	140	25 - 35	2

Backen auf einer Ebene – Kekse
Nutzen Sie die dritte Einschubebene.





		 °C	 Min
Törtchen, 20 pro Blech, Heizen Sie den leeren Backofen vor	Heißluft	150	20 - 30
Törtchen, 20 pro Blech, Heizen Sie den leeren Backofen vor	Ober-/Unterhitze	170	20 - 30

Backen auf mehreren Ebenen – Kekse

		 °C	 Min	
Mürbeteiggebäck	Heißluft	140	25 - 45	2 / 4
Törtchen, 20 pro Blech, Heizen Sie den leeren Backofen vor	Heißluft	150	25 - 35	1 / 4
Biskuit, fettfrei	Heißluft	160	45 - 55	2 / 4
Apfelkuchen, 1 Backform pro Gitter (Ø 20 cm)	Heißluft	160	55 - 65	2 / 4

Grill
Heizen Sie den leeren Backofen 5 Minuten lang vor.

Grillen Sie bei maximaler Temperatureinstellung.







		 Min	
Toast	Grill	1 - 2	5
Rindersteak, Nach der Hälfte der Zeit wenden	Grill	24 - 30	4

Informationen für Prüfinstitute

Tests für die Funktion: Dampfgeräten.

Tests gemäß IEC 60350-1.

Stellen Sie die Temperatur auf 100°C ein.

	 Behälter (Gastronorm)	 kg		 Min	
Broccoli, Heizen Sie den leeren Backofen vor	1 x 2/3 perforiert	0.3	3	8 - 9	Schieben Sie das Backblech in die erste Einschubebe- ne.
Broccoli, Heizen Sie den leeren Backofen vor	1 x 2/3 perforiert	Max.	3	10 - 11	Schieben Sie das Backblech in die erste Einschubebe- ne.
Erbsen, gefroren	2 x 2/3 perforiert	2 x 1,5	2 und 4	Bis die Tem- peratur an der kältesten Stelle 85 °C erreicht.	Schieben Sie das Backblech in die erste Einschubebe- ne.

11. REINIGUNG UND PFLEGE

WARNUNG!

Siehe Kapitel Sicherheitshinweise.

11.1 Hinweise zur Reinigung



Reinigungsmittel

Reinigen Sie die Vorderseite des Geräts nur mit einem Mikrofasertuch mit warmem Wasser und einem milden Reinigungsmittel.
Reinigen Sie den Garraumboden mit einigen Tropfen Essig, um die Kalkrückstände zu beseitigen.

Reinigen Sie die Metalloberflächen mit einer geeigneten Reinigungslösung.

Reinigen Sie Flecken mit einem milden Reinigungsmittel.



Täglicher Ge- brauch

Reinigen Sie den Garraum nach jedem Gebrauch. Fettansammlungen oder andere Speisereste könnten einen Brand verursachen.

Lassen Sie die Speisen nicht länger als 20 Minuten im Gerät stehen. Trocknen Sie den Garraum nach jedem Gebrauch nur mit einem Mikrofasertuch ab.



Zubehör

Reinigen Sie alle Zubehörteile nach jedem Gebrauch und lassen Sie sie trocknen. Verwenden Sie nur ein Mikrofasertuch mit warmem Wasser und einem milden Reinigungsmittel. Reinigen Sie die Zubehörteile nicht im Geschirrspüler.

Reinigen Sie das Zubehör mit Antihafbeschichtung nicht mit Scheuermitteln oder scharfkantigen Gegenständen.

11.2 Entfernen: Einhängegitter

Entfernen Sie Eihängegitter zur Reinigung des Backofens.

Schritt 1 Schalten Sie den Backofen aus und warten Sie, bis er abgekühlt ist.

Schritt 2 Ziehen Sie die Eihängegitter vorsichtig nach oben und aus der vorderen Aufhängung.

Schritt 3 Ziehen Sie das Eihängegitter vorne von der Seitenwand weg.

Schritt 4 Ziehen Sie die Gitter aus der hinteren Aufhängung heraus.

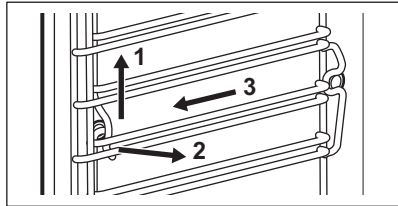

Setzen Sie die Eihängegitter in umgekehrter Reihenfolge ein.

11.3 Verwendung: Dampfreinigung

Vor dem Start:

Schalten Sie den Backofen aus und warten Sie, bis er abgekühlt ist.

Entfernen Sie alle Zubehörteile und die herausnehmbaren Eihängegitter.

Reinigen Sie den Garraum und die innere Türscheibe mit warmem Wasser, einem weichen Tuch und einem milden Reinigungsmittel.

Schritt 1 Füllen Sie den Wassertank bis zur Höchstgrenze.

Schritt 2 Wählen Sie: Menü / Reinigung.

Funktion	Beschreibung	Dauer
Dampfreinigung	Leichte Reinigung	30 Min.
Dampfreinigung Plus	Normale Reinigung Besprühen Sie den Garraum mit einem Reinigungsmittel.	75 Min.

Schritt 3 Drücken Sie **START**. Beachten Sie die im Display angezeigten Hinweise. Nach Abschluss der Reinigung ertönt der Signalton.

Schritt 4 Drücken Sie ein beliebiges Symbol, um den Signalton abzustellen.

i Die Backofenlampe ist während der Funktionsausführung ausgeschaltet.

Nach Abschluss der Reinigung:

Schalten Sie den Backofen aus.

Wenn der Backofen abgekühlt ist, trocknen Sie den Garraum mit einem weichen Tuch.
Entfernen Sie das Restwasser aus dem Wassertank.

Lassen Sie die Ofentür offen und warten Sie, bis der Garraum trocken ist.

11.4 Erinnerungsfunktion Reinigen

Wenn die Erinnerung erscheint, wird die Reinigung empfohlen.

Verwenden Sie die Funktion: Dampfreinigung Plus.

11.5 Reinigung: Wassertank

Schritt 1 Nehmen Sie den Wassertank aus dem Ofen.

Schritt 2 Entfernen Sie den Deckel des Wassertanks. Heben Sie den Deckel entsprechend dem Vorsprung hinten an.

Schritt 3 Entfernen Sie den Wellenbrecher. Ziehen Sie ihn aus der Schubladenaufnahme, bis er heraus springt.

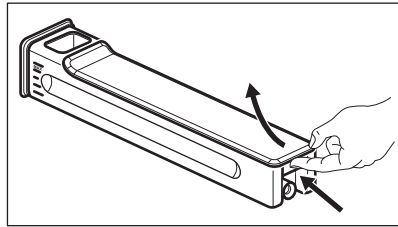

Schritt 4 Reinigen Sie die Teile des Wassertanks mit Leitungswasser und Seife. Verwenden Sie keine Scheuerschwämme und reinigen Sie den Wassertank nicht im Geschirrspüler.

Schritt 5 Setzen Sie den Wassertank ein.

Schritt 6 Rasten Sie den Wellenbrecher ein. Schieben Sie ihn in die Schublade.

Schritt 7 Bringen Sie den Deckel an. Führen Sie zuerst das vordere Rastelement ein, und drücken Sie den Deckel dann gegen die Tankaufnahme.

Schritt 8 Setzen Sie den Wassertank ein.

Schritt 9 Schieben Sie den Wassertank in den Backofen, bis er einrastet.

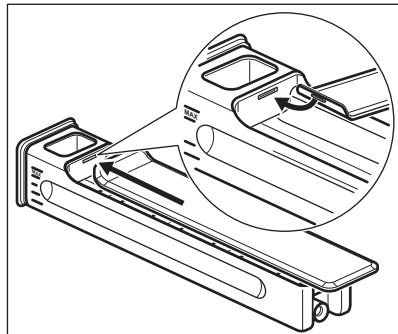

11.6 Benutzung: Entkalkung

Bevor du beginnst:

Schalte den Backofen aus und warte, bis er abgekühlt ist.	Entferne alle Zubehörteile aus dem Backofen.	Stelle sicher, dass der Wassertank leer ist (verwende die Entleeren des Wassertanks-Funktion).
---	--	--

Dauer des ersten Teils: etwa 100 Min.

Schritt 1 Menü / Reinigung / Entkalkung auswählen.

Schritt 2 Setze die Auflauffanne in die erste Einschubebene ein.

Schritt 3 Fülle 250 ml Entkalker in den Wassertank.

Schritt 4 Fülle den restlichen Teil des Wassertanks bis zum Höchststand mit Wasser auf.

Schritt 5 Leere nach Abschluss des ersten Teils die Auflauffanne und setze sie wieder in die erste Einschubebene ein.

Dauer des zweiten Teils: etwa 35 Min.

Schritt 6 Fülle den Wassertank mit Wasser. Stelle sicher, dass sich keine Entkalkerlösung mehr im Wassertank befindet. Setze den Wassertank ein.

Schritt 7 Entferne die Auflauffanne, wenn die Funktion beendet ist.

 Die Backofenlampe ist während der Funktionsausführung aus.

Nach Abschluss der Entkalkung:

Schalte den Backofen aus.	Wenn der Backofen abgekühlt ist, trockne den Garraum mit einem weichen Lappen. Entferne das restliche Wasser aus dem Wassertank.	Lasse die Backofentür geöffnet und warte, bis der Garraum trocken ist.
---------------------------	---	--

 Sollten nach der Entkalkung noch Kalkrückstände im Backofen vorhanden sein, fordert das Display dich zur Wiederholung des Vorgangs auf.

11.7 Entkalkungserinnerungen

Zwei Erinnerungsfunktionen fordern Sie auf den Backofen zu entkalken. Die Entkalkungserinnerung können Sie nicht ausschalten.

Typ	Beschreibung
Sanfte Erinnerung	Empfiehl die Entkalkung des Backofens.
Dringende Erinnerung	Zwingt Sie die Entkalkung des Backofens durchzuführen. Entkalken Sie den Backofen trotz der dringenden Erinnerung nicht, können Sie die Dampffunktionen nicht verwenden.

11.8 Benutzung: Spülen

Bevor Sie beginnen:

Schalten Sie den Backofen aus und warten Sie, bis er abgekühlt ist.

Entfernen Sie alle Zubehörteile.

Schritt 1 Setzen Sie die Auflaufpfanne in die erste Einschubebene ein.

Schritt 2 Füllen Sie den Wassertank mit Wasser.

Schritt 3 Wählen Sie: Menü / Reinigung / Spülen.
Dauer: ca. 30 Min

Schritt 4 Aktivieren Sie die Funktion und befolgen Sie die Hinweise im Display.

Schritt 5 Entfernen Sie die Auflaufpfanne, wenn die Funktion beendet ist.



Die Backofenlampe ist während der Funktionsausführung aus.

11.9 Trocknungserinnerung

Nach Verwendung einer Dampfheizfunktion fordert das Display Sie auf, den Backofen zu trocknen.

Drücken Sie JA, um den Ofen zu trocknen.

11.10 Benutzung: Trocknen

Benutzen Sie nach Verwendung einer Dampfgarfunktion oder der Dampfreinigung diese Funktion, um den Garraum zu trocknen.

Schritt 1 Vergewissern Sie sich, dass der Ofen abgekühlt ist.

Schritt 2 Entfernen Sie alle Zubehörteile aus dem Backofen.

Schritt 3 Wählen Sie das Menü: Reinigung / Trocknen.

Schritt 4 Folgen Sie den Bildschirmanweisungen.

11.11 Aus- und Einbau: Tür

Sie können die Tür und inneren Glasscheiben zur Reinigung entfernen. Die Anzahl der Glasscheiben unterscheidet sich je nach Modell.



WARNUNG!

Die Tür ist schwer.



VORSICHT!

Behandeln Sie das Glas vorsichtig, insbesondere an den Kanten der vorderen Scheibe. Das Glas kann zerbrechen.

Schritt 1 Öffnen Sie die Tür vollständig.

Schritt 2 Heben Sie die Klemmhebel (A) an beiden Türscharnieren an und drücken Sie auf sie.

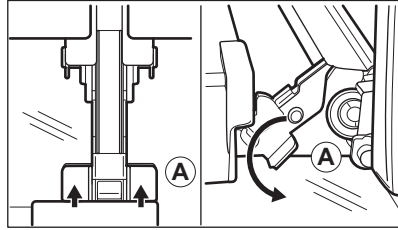

Schritt 3 Schließen Sie die Backofentür bis zur ersten Öffnungsstellung (in einem Winkel von ca. 70°). Fassen Sie die Tür mit beiden Händen seitlich an und ziehen Sie sie schräg nach oben vom Backofen weg. Legen Sie die Tür mit der Außenseite nach unten auf ein weiches Tuch und eine stabile Fläche.

Schritt 4 Fassen Sie die Türabdeckung (B) an der Oberkante der Tür an beiden Seiten an. Drücken Sie sie nach innen, um den Klippverschluss zu lösen.

Schritt 5 Ziehen Sie die Türabdeckung nach vorn, um sie abzunehmen.

Schritt 6 Fassen Sie die Glasscheiben der Tür nacheinander am oberen Rand an und ziehen Sie sie nach oben aus den Führungen.

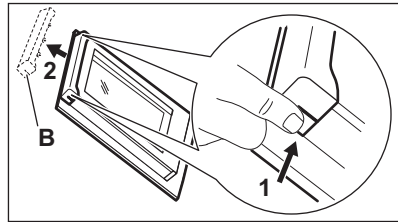

Schritt 7 Reinigen Sie die Glasscheibe mit Wasser und Spülmittel. Trocknen Sie die Glasscheibe sorgfältig ab. Reinigen Sie die Glasscheiben nicht im Geschirrspüler.

Schritt 8 Führen Sie nach der Reinigung die obigen Schritte in umgekehrter Reihenfolge durch.

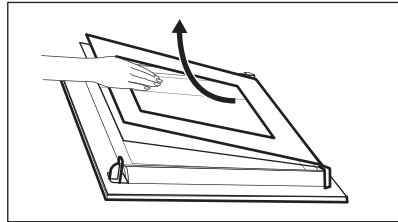

Schritt 9 Setzen Sie zuerst die kleinere Scheibe ein, dann die größere Scheibe und die Tür. Stellen Sie sicher, dass die Glasscheiben in der richtigen Position eingesetzt wurden, da sich andernfalls die Türoberfläche überhitzen kann.

11.12 Austausch: Lampe

WARNUNG!

Stromschlaggefahr.
Die Lampe kann heiß sein.

Bevor Sie die Lampe austauschen:

Schritt 1

Schalten Sie den Backofen aus.
Warten Sie, bis der Ofen kalt ist.

Schritt 2

Trennen Sie den Ofen von der Netzversorgung.

Schritt 3

Breiten Sie ein Tuch auf dem Garraumboden aus.

Obere Lampe

Schritt 1 Drehen Sie die Glasabdeckung und nehmen Sie sie ab.

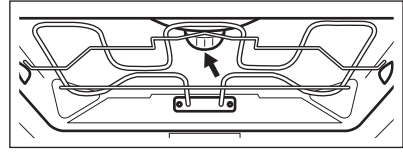

Schritt 2 Entfernen Sie den Metallring und reinigen Sie die Glasabdeckung.

Schritt 3 Ersetzen Sie die Lampe durch eine geeignete, bis 300 °C hitzebeständige Lampe.

Schritt 4 Stecken Sie den Metallring auf die Glasabdeckung und bringen Sie sie an.

Seitenlampe

Schritt 1 Entfernen Sie die linke Regalstütze, um an die Lampe zu gelangen.

Schritt 2 Verwenden Sie einen Torx 20-Schraubendreher, um die Abdeckung zu entfernen.

Schritt 3 Entfernen und reinigen Sie den Metallrahmen und die Dichtung.

Schritt 4 Ersetzen Sie die Lampe durch eine geeignete, bis 300 °C hitzebeständige Lampe.

Schritt 5 Montieren Sie den Metallrahmen und die Dichtung. Ziehen Sie die Schrauben fest.

Schritt 6 Montieren Sie die linke Regalstütze.

12. FEHLERSUCHE

WARNUNG!

Siehe Kapitel Sicherheitshinweise.

12.1 Was zu tun ist, wenn ...



Das Gerät schaltet sich nicht ein oder heizt nicht auf



Mögliche Ursache

Das Gerät ist nicht oder nicht ordnungsgemäß an die Spannungsversorgung angeschlossen.

Die Uhrzeit ist nicht eingestellt.

Die Tür ist nicht richtig geschlossen.

Die Sicherung ist durchgebrannt.



Problembehebung

Prüfen Sie, ob das Gerät ordnungsgemäß an die Spannungsversorgung angeschlossen ist.

Stellen Sie die Uhr ein. Einzelheiten finden Sie im Uhrfunktionen „Einstellungen:“ Uhrfunktionen.

Schließen Sie die Tür vollständig.

Vergewissern Sie sich, dass die Sicherung der Grund für die Störung ist. Wenn das Problem erneut auftritt, wenden Sie sich an einen qualifizierten Elektriker.



Das Gerät schaltet sich nicht ein oder heizt nicht auf



Mögliche Ursache

Am Gerät Kindersicherung eingeschaltet.



Problembehebung

Siehe Kapitel „Menü“, Untermenü: Optionen.



Komponenten



Beschreibung

Die Lampe ist durchgebrannt.



Problembehebung

Ersetzen Sie die Lampe, Einzelheiten finden Sie im Kapitel „Pflege und Reinigung“, Austausch: Lampe.



Der Wassertank funktioniert nicht einwandfrei



Beschreibung

Der Wassertank bleibt nicht im Gerät, nachdem Sie ihn eingesetzt haben.



Mögliche Ursache

Sie haben das Gehäuse des Wassertanks nicht vollständig eingedrückt.



Problembehebung

Setzen Sie den Wassertank bis zum Anschlag in das Gerät ein.

Wasser tritt aus dem Wassertank aus.

Sie haben den Deckel des Wassertanks oder den Wellenbrecher nicht richtig eingesetzt.

Setzen Sie den Deckel des Wassertanks und den Wellenbrecher richtig ein.



Probleme beim Reinigungsvorgang



Beschreibung

Der Wassertank ist schwer zu reinigen.



Mögliche Ursache

Deckel und Wellenbrecher wurden nicht entfernt.



Problembehebung

Nehmen Sie den Deckel und den Wellenbrecher heraus.

Nach der Entkalkung befindet sich kein Wasser in der Brat- und Fettpfanne.

Der Wassertank war nicht bis zum maximalen Füllstand gefüllt.

Prüfen Sie, ob sich in der Aufnahme des Wassertanks Entkalker / Wasser befindet.

Nach der Entkalkung befindet sich Schmutzwasser auf dem Boden des Garraums.

Die Brat- und Fettpfanne wurde nicht in die richtige Ebene eingeschoben.

Entfernen Sie das Wasser und den Entkalker vom Boden des Geräts. Setzen Sie die Brat- und Fettpfanne das nächste Mal in die erste Einschubebene ein.

Nach der Reinigung befindet sich zu viel Wasser auf dem Boden des Garraums.

Sie haben vor der Reinigung zu viel Reinigungsmittel in das Gerät gesprüht.

Verteilen Sie beim nächsten Mal eine dünne Schicht Reinigungsmittel gleichmäßig auf den Wänden des Garraums.



Probleme beim Reinigungsvorgang



Beschreibung

Die Reinigungsleistung ist nicht zufriedenstellend.



Mögliche Ursache

Sie haben den Reinigungsvorgang gestartet, als das Gerät noch zu heiß war.

Sie haben vor der Reinigung nicht alle Zubehörteile aus dem Gerät entfernt.



Problembehebung

Warten Sie, bis das Gerät kalt ist. Wiederholen Sie die Reinigung.

Nehmen Sie alle Zubehörteile aus dem Gerät. Wiederholen Sie die Reinigung.

Die Reinigung wird immer durch einen Stromausfall unterbrochen. Wiederholen Sie

die Reinigung, wenn diese von einem Stromausfall unterbrochen wurde.

12.2 Handhabung: Fehlercodes

Im Falle eines Softwarefehlers zeigt das Display eine Fehlermeldung an.

Dieser Abschnitt enthält eine Liste mit Störungen, die Sie selbst beheben können.



Code und Beschreibung

F111 – Temperatursensor wurde nicht richtig in die Steckdose eingesteckt.

F240, F439 - Die Sensorfelder des Displays funktionieren nicht einwandfrei.

F908 – Das Gerätesystem kann sich nicht mit dem Bedienfeld verbinden.



Problembehebung

Stecken Sie Temperatursensor vollständig in die Steckdose.

Reinigen Sie die Displayoberfläche. Stellen Sie sicher, dass sich kein Schmutz auf den Sensorfeldern befindet.

Schalten Sie das Gerät aus und wieder ein.

Wenn eine dieser Fehlermeldungen wieder auf dem Display angezeigt wird, wurde möglicherweise ein fehlerhaftes Untersystem ausgeschaltet. Wenden Sie sich in einem solchen Fall an Ihren Händler oder einen autorisierten Kundendienst. Wenn einer dieser Fehler auftritt, funktionieren die anderen Gerätefunktionen weiter wie bisher.



Code und Beschreibung

F131 - Die Temperatur des Dampfgarersensors ist zu hoch.

F144 – der Sensor im Wassertank kann den Wasserstand nicht messen.

F508 – Der Wassertank funktioniert nicht richtig.



Problembehebung

Schalten Sie das Gerät aus und warten Sie, bis es abgekühlt ist. Schalten Sie das Gerät wieder ein.

Entleeren Sie Wassertank und füllen Sie ihn erneut auf.

Schalten Sie das Gerät aus und wieder ein.

12.3 Service-Daten

Wenn Sie das Problem nicht selbst lösen können, wenden Sie sich an Ihren Händler oder einen autorisierten Kundendienst.

Die vom Kundendienst benötigten Daten finden Sie auf dem Typenschild. Das Typenschild befindet sich am vorderen Rahmen des Garraums des Geräts. Entfernen Sie das Typenschild nicht vom Garraum.

Wir empfehlen Ihnen, die Daten hier zu notieren:

Modell (MOD.):

Produktnummer (PNC)

Wir empfehlen Ihnen, die Daten hier zu notieren:

Seriennummer (S.N.)

13. ENERGIEEFFIZIENZ

13.1 Produktinformation und Produktinformationsblatt gemäß den EU-Verordnungen zu Umweltdesign und Energiekennzeichnung

Name des Lieferanten	AEG
Modellbezeichnung	BSE792280M 944188670 BSE79228BM 944188654 BSK792280B 944188641 BSK792280M 944188639 BSK792280T 944188653
Energieeffizienzindex	61.9
Energieeffizienzklasse	A++
Energieverbrauch mit einer Standardbelastung, konventioneller Modus	0.99 kWh/Programm
Energieverbrauch mit einer Standardbelastung, Umluft-Modus	0.52 kWh/Programm
Anzahl der Garräume	1
Wärmequelle	Strom
Volumen	70 l
Art des Backofens	Eingebauter Backofen
Masse	BSE792280M 38.5 kg
	BSE79228BM 38.5 kg
	BSK792280B 38.5 kg
	BSK792280M 38.5 kg
	BSK792280T 38.5 kg

IEC/EN 60350-1 – Elektrische Kochgeräte für den Hausgebrauch – Teil 1: Herde, Backöfen, Dampfofen und Grills – Methoden zur Leistungsmessung.

13.2 Energiesparen



Das Gerät verfügt über Funktionen, mit deren Hilfe Sie beim täglichen Kochen Energie sparen können.

Stellen Sie sicher, dass die Gerätetür geschlossen ist, wenn das Gerät in Betrieb ist. Die Gerätetür darf während des Garvorgangs nicht zu oft geöffnet werden. Halten Sie die Türdichtung sauber und stellen Sie sicher, dass sie sich fest in der richtigen Position befindet.

Verwenden Sie Kochgeschirr aus Metall, um mehr Energie zu sparen.

Heizen Sie, wenn möglich, das Gerät vor dem Garvorgang nicht vor.

Wenn Sie mehrere Speisen gleichzeitig zubereiten, halten Sie die Unterbrechungen beim Backen so kurz wie möglich.

Garen mit Heißluft

Nutzen Sie, wenn möglich, die Garfunktionen mit Heißluft, um Energie zu sparen.

Restwärme

Wenn ein Programm mit Dauer aktiviert ist und die Kochzeit länger als 30 Minuten ist, schalten sich die Heizelemente bei einigen Gerätefunktionen automatisch früher aus.

Ventilator und Lampe funktionieren weiter. Sobald Sie das Gerät ausschalten, wird im Display die Restwärme angezeigt. Die Restwärme kann zum Warmhalten von Speisen genutzt werden.

Beträgt die Garzeit mehr als 30 Minuten, reduzieren Sie die Gerätetemperatur mindestens 3 - 10 Min. vor Ablauf des Garvorgangs. Durch die Restwärme im Gerät wird der Garvorgang fortgesetzt.

Nutzen Sie die Restwärme, um andere Speisen aufzuwärmen.

Warmhalten von Speisen

Wählen Sie die niedrigste Temperatureinstellung, wenn Sie die Restwärme zum Warmhalten von Speisen nutzen möchten. Die Restwärmeanzeige oder Temperatur werden auf dem Display angezeigt.

Garen bei ausgeschalteter Backofenbeleuchtung

Schalten Sie die Lampe während des Garvorgangs aus. Schalten Sie sie nur ein, wenn Sie sie benötigen.

Feuchte Umluft

Diese Funktion soll während des Garvorgangs Energie sparen.

Bei Verwendung dieser Funktion schaltet sich die Lampe automatisch nach 30 Sekunden aus. Sie können die Lampe wieder einschalten, aber dadurch werden die erwarteten Energieeinsparungen reduziert.

14. MENÜSTRUKTUR

14.1 Menü

Menüpunkt	Anwendung	
Koch-Assistent	Liste der automatischen Programme.	
Reinigung	Liste der Reinigungsprogramme.	
Favoriten	Liste der bevorzugten Einstellungen.	
Optionen	Konfigurieren des Geräts.	
Einstellungen	Setup	Konfigurieren des Geräts.
	Service	Anzeige der Softwareversion und Konfiguration.

14.2 Untermenü für: Reinigung

Untermenü	Gerät
Trocknen	Verfahren zum Trocknen der Kondensation im Garraum nach Verwendung einer der Dampffunktionen.
Dampfreinigung	Leichte Reinigung.
Dampfreinigung Plus	Gründliche Reinigung.
Entkalkung	Entfernen von Kalkrückständen aus dem Dampfgenerator-Kreislauf.
Spülen	Reinigung des Dampfgenerator-Kreislaufs. Nach häufiger Verwendung der Dampffunktionen benutzen.

14.3 Untermenü für: Optionen

Untermenü	Anwendung
Backofenbeleuchtung	Ein- und Ausschalten der Beleuchtung.
Kindersicherung	Verhindert ein versehentliches Einschalten des Geräts. Wenn die Option aktiviert ist, erscheint der Text Kindersicherung im Display, wenn Sie das Gerät einschalten. Um das Gerät verwenden zu können, wählen Sie die Buchstaben des Codes in alphabetischer Reihenfolge. Der Zugriff auf den Timer, die Fernsteuerung und die Lampe ist möglich, wenn die Option aktiviert ist.
Schnellaufheizung	Verringert die Aufheizzeit. Es ist nur für einige Gerätefunktionen verfügbar.
Erinnerungsfunktion Reinigen	Ein- und Ausschalten der Erinnerungsfunktion.
Zeitanzeige	Ein- und Ausschalten der Uhr.
Digitale Uhrzeitanzeige	Ändern des Formats der angezeigten Uhrzeit.

14.4 Untermenü für: Setup

Untermenü	Beschreibung
Sprache	Legt die Sprache des Geräts fest.
Helligkeit	Auswahl der Helligkeit.
Tastentöne	Ein- und Ausschalten der Tastentöne der Sensorfelder. Es ist nicht möglich, den Signalton für Folgendes stummzuschalten: ①.
Lautstärke	Einstellen der Lautstärke der Tastentöne und Signale.
Wasserhärte	Einstellen der Wasserhärte.
Uhrzeit	Einstellen der aktuellen Uhrzeit und des Datums.

14.5 Untermenü für: Service

Untermenü	Beschreibung
DEMO	Aktivierungs-/Deaktivierungscode: 2468

Untermenü	Beschreibung
Softwareversion	Informationen zur Softwareversion.
Gerät auf Werkseinstellungen zurücksetzen	Wiederherstellung der Werkseinstellungen.

15. DAS IST GANZ EINFACH!

Vor der ersten Inbetriebnahme müssen Sie folgende Einstellungen vornehmen:

Sprache Helligkeit Tastentöne Lautstärke Wasserhärte Uhrzeit

Machen Sie sich vertraut mit den wichtigsten Symbolen auf dem Bedienfeld und Display:

 EIN / AUS

 Menü



 Favoriten

 Kurzzeitwecker



 Temperatursensor

START / STOP

Erste Schritte

Schnellstart	Schritt 1	Schritt 2	Schritt 3
Schalten Sie das Gerät ein und garen Sie mit der voreingestellten Temperatur und Dauer der Funktion.	Halten Sie gedrückt: 	 ... - Wählen Sie die gewünschte Funktion.	Drücken Sie: START .
Schnellabschaltung	 – Gedrückt halten, bis sich das Gerät ausschaltet.		
Schalten Sie das Gerät jederzeit aus, unabhängig von der Anzeige oder Meldung.			

Beginnen Sie mit dem Kochen

Schritt 1	Schritt 2	Schritt 3	Schritt 4	Schritt 5
 – Drücken, um das Gerät einzuschalten.	 ... - Wählen Sie die Ofenfunktion.	 – Einstellung der Temperatur.	OK - Zur Bestätigung drücken.	START - Zum Starten des Garvorgangs drücken.

Garen mit Dampf – Steamify



Stellen Sie die Temperatur ein. Die Dampf-Ofenfunktion hängt von der eingestellten Temperatur ab.

Dampfgaren	Dampf zum Schmoren	Dampf zum sanften Überbacken	Dampf zum knusprig Backen und Braten
50 - 100 °C	105 - 130 °C	135 - 150 °C	155 - 230 °C

Erfahren Sie, wie Sie schnell garen.

Verwenden Sie Automatikprogramme, um eine Speise schnell mit den Voreinstellungen zuzubereiten:

Erfahren Sie, wie Sie schnell garen.

Koch-Assistent	Schritt 1	Schritt 2	Schritt 3	Schritt 4
	Drücken Sie:  .	Drücken Sie:  .	Drücken Sie:  Koch-Assistent.	Wählen Sie die Speise.

Verwenden Sie die Schnellfunktionen zur Einstellung der Gardauer

10% Finish Assist

Verwenden Sie 10 % Finish Assist, um eine Zeitverlängerung festzulegen, wenn 10 % der Garzeit verbleiben.

Drücken Sie zur Verlängerung der Garzeit **+1Min.**

Reinigen Sie das Gerät mit Dampfreinigung

Schritt 1

Drücken Sie: .

Schritt 2

Drücken Sie: .

Schritt 3

Wählen Sie den Modus:

Dampfreinigung

Für eine leichte Reinigung.

Dampfreinigung Plus

Für eine gründliche Reinigung.

Entkalkung

Zum Entfernen von Kalkrückständen aus dem Dampfgenerator-Kreislauf.

Spülen

Zum Spülen und Reinigen des Dampfgenerator-Kreislaufs nach häufiger Verwendung der Dampffunktionen.

16. INFORMATIONEN ZUR ENTSORGUNG

Ihre Pflichten als Endnutzer



Dieses Elektro- bzw. Elektronikgerät ist mit einer durchgestrichenen Abfalltonne auf Rädern gekennzeichnet. Das Gerät darf deshalb nur getrennt vom unsortierten Siedlungsabfall gesammelt und zurückgenommen werden, es darf also nicht in den Hausmüll gegeben werden. Das Gerät kann z. B. bei einer kommunalen Sammelstelle oder ggf. bei einem Vertreiber (siehe zu deren Rücknahmepflichten unten) abgegeben werden. Das gilt auch für alle Bauteile, Unterbaugruppen und Verbrauchsmaterialien des zu entsorgenden Altgeräts.

Bevor das Altgerät entsorgt werden darf, müssen alle Altbatterien und Altakkumulatoren vom Altgerät getrennt werden, die nicht vom Altgerät umschlossen sind. Das gleiche gilt für Lampen, die zerstörungsfrei aus dem Altgerät entnommen werden können. Der Endnutzer ist zudem selbst dafür verantwortlich, personenbezogene Daten auf dem Altgerät zu löschen.

Hinweise zum Recycling

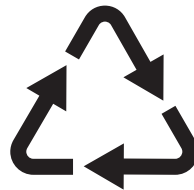

Helfen Sie mit, alle Materialien zu recyceln, die mit diesem Symbol gekennzeichnet sind. Entsorgen Sie solche Materialien, insbesondere Verpackungen, nicht im Hausmüll sondern über die bereitgestellten

Recyclingbehälter oder die entsprechenden örtlichen Sammelsysteme.

Recyceln Sie zum Umwelt- und Gesundheitsschutz auch elektrische und elektronische Geräte.

Rücknahmepflichten der Vertrieber in Deutschland

Wer auf mindestens 400 m² Verkaufsfläche Elektro- und Elektronikgeräte vertreibt oder sonst geschäftlich an Endnutzer abgibt, ist verpflichtet, bei Abgabe eines neuen Geräts ein Altgerät des Endnutzers der gleichen Geräteart, das im Wesentlichen die gleichen Funktionen wie das neue Gerät erfüllt, am Ort der Abgabe oder in unmittelbarer Nähe hierzu unentgeltlich zurückzunehmen. Das gilt auch für Vertrieber von Lebensmitteln mit einer Gesamtverkaufsfläche von mindestens 800 m², die mehrmals im Kalenderjahr oder dauerhaft Elektro- und Elektronikgeräte anbieten und auf dem Markt bereitstellen. Solche Vertrieber müssen zudem auf Verlangen des Endnutzers Altgeräte, die in keiner äußeren Abmessung größer als 25 cm sind (kleine Elektrogeräte), im Einzelhandelsgeschäft oder in unmittelbarer Nähe hierzu unentgeltlich zurückzunehmen; die Rücknahme darf in diesem Fall nicht an den Kauf eines Elektro- oder Elektronikgerätes geknüpft, kann aber auf drei Altgeräte pro Geräteart beschränkt werden.

Ort der Abgabe ist auch der private Haushalt, wenn das neue Elektro- oder Elektronikgerät dorthin geliefert wird; in diesem Fall ist die Abholung des Altgerätes für den Endnutzer kostenlos.

Die vorstehenden Pflichten gelten auch für den Vertrieb unter Verwendung von Fernkommunikationsmitteln, wenn die Vertrieber Lager- und Versandflächen für Elektro- und Elektronikgeräte bzw. Gesamtlager- und -versandflächen für Lebensmittel vorhalten, die den oben genannten Verkaufsflächen entsprechen. Die

unentgeltliche Abholung von Elektro- und Elektronikgeräten ist dann aber auf Wärmeüberträger (z. B. Kühlschrank), Bildschirme, Monitore und Geräte, die Bildschirme mit einer Oberfläche von mehr als 100 cm² enthalten, und Geräte beschränkt, bei denen mindestens eine der äußeren Abmessungen mehr als 50 cm beträgt. Für alle übrigen Elektro- und Elektronikgeräte muss der Vertrieber geeignete Rückgabemöglichkeiten in zumutbarer Entfernung zum jeweiligen Endnutzer gewährleisten; das gilt auch für kleine Elektrogeräte (s.o.), die der Endnutzer zurückgeben will, ohne ein neues Gerät zu kaufen.

Rücknahmepflichten von Vertriebern und andere Möglichkeiten der Entsorgung von Elektro- und Elektronikgeräten in der Region Wallonien

Vertrieber, die Elektro- und Elektronikgeräte verkaufen, sind verpflichtet, bei der Lieferung von Neugeräten Altgeräte desselben Typs, die im Wesentlichen die gleichen Funktionen wie die Neugeräte erfüllen, kostenlos vom Endverbraucher zurückzunehmen. Dies gilt auch bei der Lieferung von neuen Elektro- und Elektronikgeräten oder beim Fernabsatz.

Darüber hinaus ist jeder, der Elektro- und Elektronikgeräte auf einer Verkaufsfläche von mindestens 400 m² verkauft, verpflichtet, Altgeräte, die in keiner äußeren Abmessung größer als 25 cm sind (Elektrokleingeräte), im Ladengeschäft oder in unmittelbarer Nähe kostenlos zurückzunehmen; die Rücknahme darf in diesem Fall nicht vom Kauf eines Elektro- oder Elektronikgerätes abhängig gemacht werden.

Die Rücknahme von Elektro- und Elektronikgeräten kann auch auf Containerplätzen oder zugelassenen Recyclinghöfen erfolgen. Für weitere Informationen wenden Sie sich bitte an Ihre Gemeindeverwaltung.

Benvenuto in AEG! Grazie per aver scelto di acquistare questo prodotto.



Nel nostro intento di essere sostenibili stiamo riducendo le risorse cartacee e forniamo manuali d'uso completi online. È possibile accedere al manuale d'uso completo all'indirizzo aeg.com/manuals



Ricevere consigli per l'uso, scaricare i nostri opuscoli, eliminare eventuali anomalie, ottenere informazioni sull'assistenza e la riparazione su: aeg.com/support



Per ulteriori ricette, suggerimenti, indicazioni per la risoluzione dei problemi scaricare l'app **My AEG Kitchen**.



Con riserva di modifiche.

INDICE

1. INFORMAZIONI DI SICUREZZA.....	152
2. ISTRUZIONI DI SICUREZZA.....	154
3. DESCRIZIONE DEL PRODOTTO.....	158
4. PANNELLO DEI COMANDI.....	159
5. PRIMA DEL PRIMO UTILIZZO.....	160
6. UTILIZZO QUOTIDIANO.....	162
7. FUNZIONI DEL TIMER.....	168
8. UTILIZZO DEGLI ACCESSORI.....	170
9. FUNZIONI AGGIUNTIVE.....	173
10. CONSIGLI E SUGGERIMENTI UTILI.....	174
11. PULIZIA E CURA.....	177
12. RISOLUZIONE DEI PROBLEMI.....	183
13. EFFICIENZA ENERGETICA.....	186
14. STRUTTURA DEL MENU.....	187
15. È SEMPLICE!.....	189
16. CONSIDERAZIONI SULL'AMBIENTE.....	190

1. ⚠ INFORMAZIONI DI SICUREZZA

Leggere attentamente le istruzioni fornite prima di installare e utilizzare l'apparecchiatura. I produttori non sono responsabili di eventuali lesioni o danni derivanti da un'installazione o un uso scorretti. Conservare sempre le istruzioni in un luogo sicuro e accessibile per poterle consultare in futuro.

1.1 Sicurezza di bambini e persone vulnerabili

- Quest'apparecchiatura può essere usata da bambini a partire da 8 anni di età e da adulti con capacità fisiche, sensoriali o mentali limitate o con scarsa esperienza e conoscenza sull'uso dell'apparecchiatura, solamente se sorvegliati o se istruiti relativamente all'utilizzo in sicurezza dell'apparecchiatura e se hanno compreso i rischi coinvolti. I bambini che hanno meno di 8 anni e le persone con disabilità diffuse e complesse vanno tenuti lontani dall'elettrodomestico, a meno che non vi sia una supervisione continua.
- I bambini devono essere sorvegliati per assicurarsi che non giochino con l'apparecchiatura.
- Tenere gli imballaggi lontano dai bambini e smaltirli in modo adeguato.
- **AVVERTENZA:** L'elettrodomestico e le parti accessibili si riscaldano molto durante l'uso. Tenere i bambini e gli animali domestici lontani dall'apparecchiatura durante l'uso e durante il raffreddamento.
- Se l'elettrodomestico ha un dispositivo di sicurezza per i bambini sarà opportuno attivarlo.
- I bambini non devono eseguire interventi di pulizia e manutenzione sull'elettrodomestico senza essere supervisionati.

1.2 Avvertenze di sicurezza generali

- L'apparecchiatura è destinata solo alla cottura.
- Quest'apparecchiatura è progettata per un uso domestico singolo in un ambiente interno.
- Quest'apparecchiatura può essere utilizzata in uffici, camere d'albergo, camere di bed & breakfast, alloggi in agriturismi e altre sistemazioni simili in cui tale utilizzo non superi i livelli di utilizzo domestico (medi).
- L'installazione dell'apparecchiatura e la sostituzione dei cavideve essere effettuata unicamente da personale qualificato.

- Non utilizzare l'apparecchiatura prima di installarla nella struttura a incasso.
- Prima di ogni operazione di manutenzione, scollegare l'apparecchiatura dall'alimentazione elettrica.
- Se il cavo di alimentazione è danneggiato, deve essere sostituito dal produttore, da un centro di assistenza tecnica autorizzato o da una persona qualificata per evitare situazioni di pericolo elettrico.
- **AVVERTENZA:** Assicurarsi che l'elettrodomestico sia spento prima di sostituire la lampadina per evitare la possibilità di scosse elettriche.
- **AVVERTENZA:** L'elettrodomestico e le parti accessibili si riscaldano molto durante l'uso. Prestare attenzione a non toccare le resistenze o la superficie della cavità dell'apparecchiatura.
- Utilizzare sempre guanti da forno per rimuovere o inserire accessori o pirofile.
- Usare esclusivamente la termosonda (sensore temperatura al centro) consigliata per questa apparecchiatura.
- Per rimuovere i supporti del ripiano, tirare prima la parte anteriore del supporto del ripiano e poi l'estremità posteriore lontano dalle pareti laterali. Installare i supporti ripiani seguendo al contrario la procedura indicata.
- Non utilizzare vaporelle per pulire l'elettrodomestico.
- Non utilizzare detergenti abrasivi o raschietti di metallo per pulire il vetro dello sportello per non rigare la superficie e causare la rottura del vetro.

2. ISTRUZIONI DI SICUREZZA

2.1 Installazione

AVVERTENZA!

L'installazione dell'apparecchiatura deve essere eseguita da personale qualificato.

- Rimuovere tutti i materiali di imballaggio.
- Non installare o utilizzare l'apparecchiatura se è danneggiata.

- Attenersi alle istruzioni fornite insieme all'apparecchiatura.
- Prestare sempre attenzione in fase di spostamento dell'apparecchiatura, dato che è pesante. Usare sempre i guanti di sicurezza e le calzature adeguate.
- Non tirare l'apparecchiatura per la maniglia.

- Installare l'apparecchiatura in un luogo sicuro e idoneo che soddisfi i requisiti di installazione.
- È necessario rispettare la distanza minima dalle altre apparecchiature.
- Prima di montare l'apparecchiatura controllare che la porta dell'apparecchio si apra senza limitazioni.
- L'apparecchiatura è dotata di un sistema di raffreddamento elettrico. Quest'ultimo funziona a corrente elettrica.
- L'unità a incasso deve soddisfare i requisiti di stabilità DIN 68930.

Altezza minima del mobiletto (mobiletto sotto all'altezza minima del piano di lavoro)	600 (600) mm
Larghezza del mobiletto	550 mm
Profondità del mobiletto	605 (580) mm
Altezza della parte anteriore dell'apparecchiatura	594 mm
Altezza della parte posteriore dell'apparecchiatura	576 mm
Larghezza della parte anteriore dell'apparecchiatura	549 mm
Larghezza della parte posteriore dell'apparecchiatura	548 mm
Profondità dell'apparecchiatura	567 mm
Profondità di incasso dell'apparecchiatura	546 mm
Profondità con porta aperta	1017 mm
Dimensioni minime dell'apertura di ventilazione. Apertura collocata sul lato posteriore inferiore	550 x 20 mm
Lunghezza del cavo di alimentazione. Il cavo è collocato nell'angolo destro del lato posteriore	1500 mm
Viti di montaggio	4 x 12 mm

2.2 Collegamento elettrico



AVVERTENZA!

Rischio di incendio e scossa elettrica.

- Tutti i collegamenti elettrici devono essere realizzati da un elettricista qualificato.
- L'apparecchiatura deve disporre di una messa a terra.
- Verificare che i parametri sulla targhetta siano compatibili con le indicazioni elettriche dell'alimentazione.
- Utilizzare sempre una presa elettrica con contatto di protezione correttamente installata.
- Non utilizzare prese multiple e prolunghe.
- Accertarsi di non danneggiare la spina e il cavo. Qualora il cavo elettrico debba essere sostituito, l'intervento dovrà essere effettuato dal nostro Centro di Assistenza autorizzato.
- Evitare che i cavi entrino a contatto o si trovino vicino alla porta dell'apparecchiatura, in particolare quando il dispositivo è in funzione o la porta è calda.
- I dispositivi di protezione da scosse elettriche devono essere fissati in modo tale da non poter essere disattivati senza l'uso di attrezzi.
- Inserire la spina di alimentazione nella presa solo al termine dell'installazione. Verificare che la spina di alimentazione rimanga accessibile dopo l'installazione.
- Nel caso in cui la spina di corrente sia allentata, non collegarla alla presa.
- Non tirare il cavo di alimentazione per scollegare l'apparecchiatura. Tirare sempre dalla spina.
- Servirsi unicamente di dispositivi di isolamento adeguati: interruttori automatici, fusibili (quelli a tappo devono essere rimossi dal portafusibile), sganciatori per correnti di guasto a terra e relè.
- L'impianto elettrico deve essere dotato di un dispositivo di isolamento che consenta di scollegare l'apparecchiatura dalla presa di corrente a tutti i poli. Il dispositivo di isolamento deve avere una larghezza dell'apertura di contatto non inferiore ai 3 mm.
- La dotazione standard dell'apparecchiatura al momento della fornitura prevede una spina e un cavo di rete.

2.3 Utilizzo:

AVVERTENZA!

Rischio di lesioni, ustioni, scosse elettriche o esplosioni.

- Non modificare le specifiche tecniche dell'apparecchiatura.
- Assicurarsi che le aperture di ventilazione non siano bloccate.
- Non lasciare l'elettrodomestico incustodito durante il funzionamento.
- Spegnerlo l'elettrodomestico dopo ogni utilizzo.
- Prestare attenzione in fase di apertura dello sportello dell'elettrodomestico, quando quest'ultimo è in funzione. Può esservi un rilascio di aria calda.
- Non accendere l'elettrodomestico con le mani bagnate o quando è a contatto con l'acqua.
- Non esercitare pressione sullo sportello aperto.
- Non utilizzare l'elettrodomestico come superficie di lavoro o come superficie di deposito.
- Aprire lo sportello dell'elettrodomestico attentamente. L'utilizzo di ingredienti con alcol può provocare una miscela di alcol e aria.
- Non lasciare scintille o fiamme libere a contatto con l'elettrodomestico quando si apre lo sportello.
- Non appoggiare o tenere liquidi o materiali infiammabili, né oggetti facilmente infiammabili sull'apparecchiatura, al suo interno o nelle immediate vicinanze.

AVVERTENZA!

Vi è il rischio di danneggiare l'apparecchiatura.

- Per evitare danni o lo scolorimento dello smalto:
 - Non collocare pirofile o altri oggetti all'interno dell'elettrodomestico direttamente sul fondo.
 - Non collocare la pellicola di alluminio direttamente sul fondo della cavità dell'elettrodomestico.
 - Non versare acqua direttamente all'interno dell'elettrodomestico caldo.

- Non conservare piatti e alimenti umidi all'interno dell'elettrodomestico dopo aver terminato la cottura.
- Prestare attenzione in fase di rimozione o installazione degli accessori.

- Lo scolorimento dello smalto o dell'acciaio inox non influisce sulle prestazioni dell'elettrodomestico.
- Usare una leccarda per torte umide. I succhi di frutta causano macchie che possono essere permanenti.
- Eseguire sempre la cottura con lo sportello dell'apparecchiatura chiuso.
- Se l'apparecchiatura si trova dietro a un pannello anteriore (ad es. una porta), assicurarsi che questo non sia mai chiuso quando l'apparecchiatura è in funzione. Calore e umidità possono accumularsi sul retro di un pannello chiuso causando danni all'apparecchiatura, all'alloggiamento o al pavimento. Dopo l'uso non chiudere il pannello dell'armadio finché l'apparecchiatura non si è completamente raffreddata.

2.4 Pulizia e cura

AVVERTENZA!

Rischio di lesioni, di incendio o di danni all'apparecchiatura.

- Prima di eseguire qualunque intervento di manutenzione, spegnere l'apparecchiatura ed estrarre la spina dalla presa.
- Controllare che l'apparecchiatura sia fredda. Vi è il rischio che i pannelli in vetro si rompano.
- Sostituire immediatamente i pannelli in vetro della porta nel caso in cui siano danneggiati. Contattare il Centro Assistenza Autorizzato.
- Prestare attenzione quando si rimuove la porta dall'apparecchio. La porta è pesante!
- Pulire regolarmente l'elettrodomestico per evitare il deterioramento dei materiali che compongono la superficie.
- Pulire l'apparecchiatura con un panno inumidito e morbido. Utilizzare solo detersivi neutri. Non usare prodotti abrasivi, spugnette abrasive, solventi od oggetti metallici.

- Se si utilizza uno spray per il forno, seguire attentamente le istruzioni di sicurezza sulla confezione.

2.5 Cottura a vapore

AVVERTENZA!

Rischio di ustioni e di danni all'apparecchiatura.

- Il vapore che fuoriesce può provocare ustioni:
 - Prestare attenzione in fase di apertura della porta dell'apparecchiatura quando la funzione è attiva. Può fuoriuscire vapore.
 - Dopo aver impiegato la cottura al vapore aprire la porta dell'apparecchiatura con cautela.

2.6 Illuminazione interna

AVVERTENZA!

Pericolo di scossa elettrica.

- Per quanto riguarda la lampada o le lampade all'interno di questo prodotto e le lampade di ricambio vendute separatamente: Queste lampade sono destinate a resistere a condizioni fisiche estreme negli elettrodomestici, come temperatura, vibrazioni, umidità, o sono

destinate a segnalare informazioni sullo stato operativo dell'apparecchio. Non sono destinate ad essere utilizzate in altre applicazioni e non sono adatte per l'illuminazione di ambienti domestici.

- Questo prodotto contiene una sorgente luminosa di classe di efficienza energetica G.
- Servirsi unicamente di lampadine con le stesse specifiche tecniche .

2.7 Assistenza

- Per far riparare l'apparecchiatura, rivolgersi a un Centro di Assistenza Autorizzato.
- Utilizzare solo ricambi originali.

2.8 Smaltimento

AVVERTENZA!

Rischio di lesioni o soffocamento.

- Contattare le autorità locali per ricevere informazioni su come smaltire correttamente l'apparecchiatura.
- Staccare la spina dall'alimentazione elettrica.
- Tagliare il cavo elettrico dell'apparecchiatura e smaltirlo.
- Togliere il blocco porta per evitare che bambini, o animali restino intrappolati nell'apparecchiatura.

3. DESCRIZIONE DEL PRODOTTO

3.1 Panoramica generale

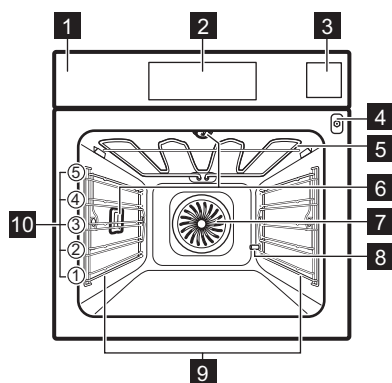

- 1 Pannello dei comandi
- 2 Display
- 3 Vaschetta dell'acqua
- 4 Presa per la termosonda
- 5 Resistenza
- 6 Lampadina
- 7 Ventola
- 8 Uscita tubo di decalcificazione
- 9 Supporto ripiano, rimovibile
- 10 Posizioni ripiano

3.2 Accessori

Ripiano a filo

Per stoviglie, stampi per dolci, arrostiti.

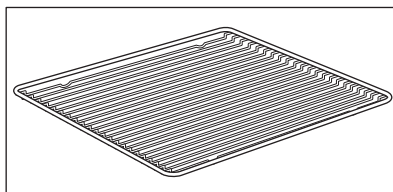

Lamiera dolci

Per torte e biscotti.

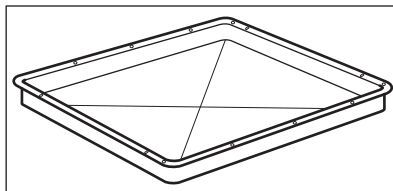

Leccarda

Per cuocere al forno e arrostitire o per raccogliere il grasso.

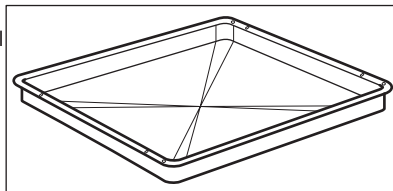

Termosonda

Per misurare la temperatura all'interno delle pietanze.

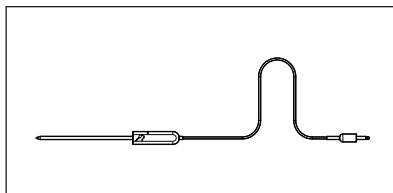

Set vapore

Un contenitore per alimenti non perforato e uno perforato.

Il set vapore scarica l'acqua di condensa dal cibo durante la cottura a vapore. Usarlo per preparare verdure, pesce, petti di pollo. Il set non è adatto ad alimenti che devono assorbire l'acqua ad esempio riso, polenta, pasta.

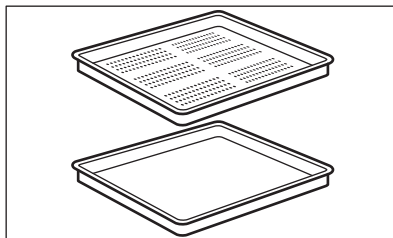

4. PANNELLO DEI COMANDI

4.1 Panoramica del pannello di controllo

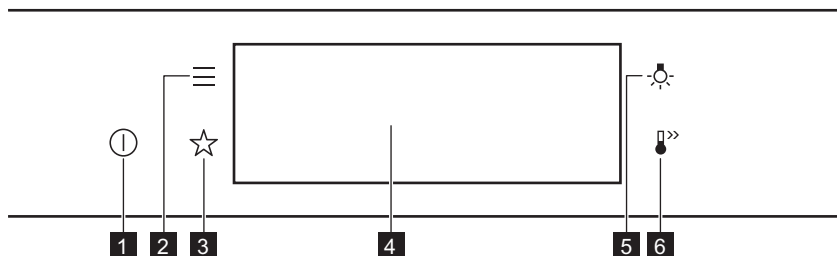

1	ON / OFF	Tenere premuto per accendere e spegnere l'apparecchiatura.
2	Menu	Elenca le funzioni dell'apparecchiatura.
3	Preferiti	Elenca le impostazioni preferite.
4	Display	Mostra le impostazioni correnti dell'apparecchiatura.
5	Interruttore lampadina	Per accendere e spegnere la lampadina.
6	Riscaldamento rapido	Per accendere e spegnere il forno: Riscaldamento rapido.



Premere

Toccare la superficie con la punta del dito.



Spostare

Far scivolare la punta della dita sulla superficie.



Tenere premuto

Toccare la superficie per 3 secondi.

4.2 Display

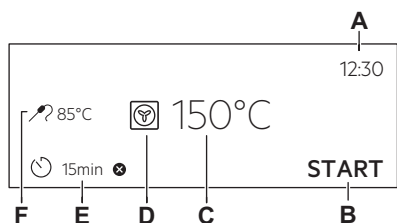

Display con le funzioni chiave impostate.

- A. Imposta ora
- B. START/STOP
- C. Temperatura
- D. Funzioni cottura
- E. Timer
- F. Termosonda (solo modelli selezionati)

Spie display

Indicatori di base - per spostarsi sul display.



Per confermare la selezione / l'impostazione.



Per tornare indietro di un livello nel menu.



Per annullare l'ultima azione.



Per attivare o disattivare le opzioni.

Suono allarme indicatori funzione - al termine del tempo di cottura impostato, viene emesso un segnale acustico.



La funzione è attiva.



La funzione è attiva.
La cottura si arresta automaticamente.



Il suono allarme è disattivato.

Spie timer



Per impostare la funzione: Partenza ritardata.



Per annullare l'impostazione.

5. PRIMA DEL PRIMO UTILIZZO

AVVERTENZA!

Fare riferimento ai capitoli sulla sicurezza.

5.1 Pulizia iniziale



Passaggio 1

Rimuovere gli accessori e i supporti ripiano rimovibili dall'apparecchiatura.



Passaggio 2

Pulire l'apparecchiatura e gli accessori solo con un panno in microfibra imbevuto di acqua tiepida e detergente delicato.



Passaggio 3

Collocare gli accessori e i supporti ripiano rimovibili nell'apparecchiatura.

5.2 Prima connessione

Il display mostra un messaggio di benvenuto dopo la prima connessione.

È necessario impostare: Lingua, Luminosità, Volume toni, Volume acustico, Durezza dell'acqua, Imposta ora.

5.3 Preriscaldamento iniziale

Preriscaldare il forno vuoto prima di utilizzarlo per la prima volta.

Passaggio 1 Rimuovere gli accessori e i supporti ripiano rimovibili dal forno.

Passaggio 2 Impostare la temperatura massima per la funzione: .
Lasciare in funzione il forno per 1 h.

Passaggio 3 Impostare la temperatura massima per la funzione: .
Lasciare in funzione il forno per 15 min.

 Il forno può produrre un odore sgradevole e fumo in fase di preriscaldamento. Accertarsi che la stanza sia ventilata.

5.4 Come impostare: Durezza dell'acqua

Quando si collega il forno alla rete elettrica è necessario impostare il livello di durezza dell'acqua.

Usare la carta di prova in dotazione con il set vapore.



Passaggio 1

Immergere la carta di prova nell'acqua per circa 1 sec. Non mettere la carta di prova sotto l'acqua corrente.



Passaggio 2

Scuotere la carta di prova ed eliminare acqua in eccesso.



Passaggio 3

Attendere 1 minuto e controllare la durezza dell'acqua con la seguente tabella.







Passaggio 4

Impostare il livello di durezza dell'acqua: Menu / Impostazioni / Configurazione / Durezza dell'acqua.

 I colori della carta di prova continuano a cambiare. Non controllare il livello di durezza dell'acqua più di un minuto dopo il test.

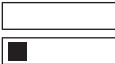
È possibile modificare il livello di durezza dell'acqua nel menu: Impostazioni / Configurazione / Durezza dell'acqua.

La tabella mostra il campo di durezza dell'acqua (dH) con il corrispondente livello di deposito di calcio e la classificazione acqua. Regolare il livello di durezza dell'acqua in base alla tabella.

Durezza dell'acqua		Carta di test	Deposito di calcio (mmol/l)	Deposito di calcio (mg/l)	Classificazione dell'acqua
Livello	dH				
1	0 - 7		0 - 1.3	0 - 50	dolce
2	8 - 14		1.4 - 2.5	51 - 100	moderatam. dura
3	15 - 21		2.6 - 3.8	101 - 150	dura
4	≥22		≥ 3,9	≥151	molto dura

Quando la durezza dell'acqua del rubinetto è al livello 4, riempire la vaschetta con acqua in bottiglia non gasata.

6. UTILIZZO QUOTIDIANO

AVVERTENZA!

Fare riferimento ai capitoli sulla sicurezza.

6.1 Come impostare: Funzioni cottura

Passaggio 1 Accendere il forno. Il display mostra la funzione cottura predefinita.

Passaggio 2 Premere il simbolo della funzione cottura  per accedere al sottomenu.

Passaggio 3 Selezionare la funzione cottura e premere: **OK**. Il display mostra: temperatura.

Passaggio 4 Impostare: temperatura. Premere: **OK**.

Passaggio 5 Premere: **START**.
Termosonda - è possibile collegare la termosonda in qualsiasi momento prima o durante la cottura.

STOP - premere per spegnere la funzione cottura.

Passaggio 6 Spegner il forno.

6.2 Vaschetta dell'acqua

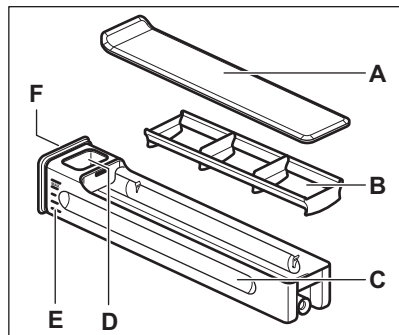

- A. Coperchio
- B. Dispositivo anti fuoriuscita
- C. Cassetto
- D. Apertura di riempimento
- E. Bilancia
- F. Coperchio anteriore

6.3 Come utilizzare: Vaschetta dell'acqua

Fase 1 Spingere la copertura anteriore della vaschetta dell'acqua.

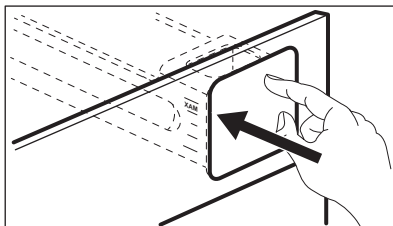

Fase 2 Riempire la vaschetta dell'acqua fino al livello massimo. Sarà possibile eseguire questa operazione in due modi:

A: Lasciare la vaschetta dell'acqua all'interno del forno e versare l'acqua da un contenitore.

B: Togliere la vaschetta dell'acqua dal forno e riempirla con acqua del rubinetto,

Fase 3 Portare il cassetto dell'acqua in posizione orizzontale per evitare la fuoriuscita di acqua.

Fase 4 Una volta riempita la vaschetta, reinserirla nella stessa posizione. Premere la copertura anteriore fino a quando la vaschetta non si trova all'interno del forno.

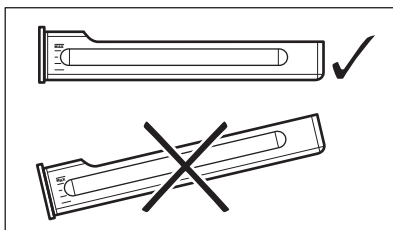



Fase 5 Svuotare la vaschetta dell'acqua dopo ogni utilizzo.

⚠ ATTENZIONE!

Tenere la vaschetta dell'acqua lontano dalle superfici calde.

6.4 Come impostare: Steamify – Funzione cottura a vapore

Passaggio 1	Accendere il forno. Selezionare e premere il simbolo di funzione cottura per accedere al sottomenu.
Passaggio 2	Premere  . Impostare la funzione Riscaldamento a vapore.
Passaggio 3	Premere: OK . Il display visualizza le impostazioni di temperatura.
Passaggio 4	Impostare la temperatura. Il tipo di funzione cottura a vapore dipende dalla temperatura impostata.
Cottura a vapore 50 - 100 °C	Per cuocere a vapore verdure, cereali, legumi, frutti di mare, terrine e dessert al cucchiaino.
Cottura con vapore per stufati e brasati 105 - 130 °C	Per stufati e brasati di carne o pesce, pane e pollame, ma anche torta ai formaggi e sformati.
Cottura con vapore per gratinature leggere 135 - 150 °C	Per carne, sformati, verdure ripiene, pesce e gratinati. Con la combinazione di calore e vapore, la carne acquisisce una consistenza succosa e morbida con una superficie croccante. Impostando il timer, la funzione grill si accende automaticamente negli ultimi minuti del processo di cottura conferendo al piatto un delicato gratin.
Cottura con vapore per arrostiti e lievitati 155 - 230 °C	Per piatti arrostiti e cotti al forno, carne, pesce, pollame, pasta sfoglia, torte, muffin, gratin, verdure e pietanze da forno. Impostando il timer e mettendo gli alimenti sul primo livello in basso, la funzione di riscaldamento si accende automaticamente negli ultimi minuti del processo di cottura per conferire al piatto un gusto croccante sulla parte inferiore.
Passaggio 5	Premere: OK .
Passaggio 6	Premere il coperchio per aprire la vaschetta dell'acqua e rimuoverlo.
Passaggio 7	Riempire la vaschetta dell'acqua con acqua fredda fino al livello massimo (circa 950 ml). La quantità d'acqua è sufficiente per circa 50 minuti.
 AVVERTENZA! Utilizzare esclusivamente acqua fredda di rubinetto. Non utilizzare acqua filtrata (demineralizzata) o distillata. Non utilizzare altri liquidi. Non versare liquidi infiammabili o alcolici nella vaschetta dell'acqua.	
Utilizzare la scala graduata sulla vaschetta.	
Passaggio 8	Pulire l'esterno della vaschetta dell'acqua con un panno morbido, se necessario. Premere per riportare la vaschetta dell'acqua nella posizione iniziale.
Passaggio 9	Premere: START . Il vapore appare dopo circa 2 minuti. Quando il forno raggiunge la temperatura impostata, viene emesso un segnale acustico.
Passaggio 10	Quando l'acqua presente nella vaschetta si esaurisce, viene emesso un segnale acustico. Riempire nuovamente la vaschetta dell'acqua. Al termine della cottura, la ventola di raffreddamento funziona più velocemente per rimuovere il vapore.

Passaggio 11 Spegnerne il forno.

Passaggio 12 Al termine della cottura, vuotare la vaschetta dell'acqua.

Passaggio 13 L'acqua residua può formare della condensa nella cavità. Dopo la cottura, aprire la porta del forno con cautela. Quando il forno è freddo, asciugare la cavità con un panno morbido.

6.5 Come impostare: Cottura SousVide

Passaggio 1 Accendere il forno.
Selezionare e premere il simbolo di funzione cottura per accedere al sottomenu.

Passaggio 2 Premere: .

Passaggio 3 Premere: **OK**. Il display visualizza le impostazioni di temperatura.

Passaggio 4 Impostare la temperatura e premere: **OK**.

Passaggio 5 Premere . Il display mostra le impostazioni del timer.

Passaggio 6 Impostare il timer e premere: **OK**.

Passaggio 7 Premere: **START**.

Passaggio 8 L'acqua residua si può accumulare nei sacchetti sottovuoto nella cavità. Dopo la cottura, aprire la porta del forno con cautela. Utilizzare un piatto e un asciugamano per estrarre i sacchetti sottovuoto. Quando il forno è freddo, togliere l'acqua dalla parte inferiore della cavità servendosi di una spugna. Asciugare la cavità con un panno morbido.

6.6 Come impostare: Cottura guidata

Ogni pietanza di questo sottomenu prevede funzione e temperatura consigliate. È possibile regolare il tempo e la temperatura.

Alcune pietanze possono anche essere cucinate usando:

- Peso automatico
- Termosonda

Il livello fino al quale viene cucinato un piatto:

- Al sangue oppure Meno
- Medio
- Ben cotto oppure Più

Passaggio 1 Accendere il forno.

Passaggio 2 Premere: .







Passaggio 3 Premere:  . Inserire: Cottura guidata.

Passaggio 4 Scegliere un piatto o un tipo di alimento.

Passaggio 5 Premere: START .









6.7 Funzioni cottura

STANDARD



Funzione cottura	Applicazione
 Grill	Per grigliare alimenti di ridotto spessore e tostare il pane.
 Doppio grill ventilato	Per arrostitire grandi tagli di carne o pollame con ossa su una posizione della griglia. Per gratinare e dorare.
 Cottura ventilata	Per cuocere su tre posizioni della griglia contemporaneamente ed essiccare i cibi. Impostare la temperatura del forno di 20 – 40°C in meno rispetto a Cottura convenzionale.
 Cibi congelati	Per rendere croccanti i cibi confezionati, come ad esempio patatine fritte, crocchette o involtini primavera.
 Cottura convenzionale	Per cuocere e arrostitire alimenti su una sola posizione della griglia.
 Funzione Pizza	Per cuocere la pizza. Per una doratura intensa e una base croccante.
 Resistenza inferiore	Per dorare torte con base croccante e per conservare gli alimenti.







FUNZIONI SPECIALI

Funzione cottura	Applicazione
 Marmellate/Conserve	Per conservare la verdura (ad esempio: cetrioli sottaceto).

Funzione cottura	Applicazione
 Essiccazione	Per essiccare frutta a fette, verdure e funghi.
 Funzione yogurt	Per preparare lo yogurt. Con questa funzione la luce è spenta.
 Riscaldamento piatti	Per preriscaldare i piatti da servire.
 Scongelamento	Per scongelare gli alimenti (verdura e frutta). Il tempo di scongelamento dipende dalla quantità e dalle dimensioni del cibo congelato.
 Gratinato	Per pietanze come lasagne o patate gratinate. Per gratinare e dorare.
 Cottura lenta	Per preparare arrostiti teneri e succosi.
 Mantieni caldo	Per tenere in caldo le pietanze. Si prega di notare che alcuni piatti possono continuare a cucinare e asciugarsi mentre vengono tenuti al caldo. Coprire i piatti se necessario.
 Cottura ventilata umida	Questa funzione è progettata per risparmiare energia durante la cottura. Quando utilizzi questa funzione, la temperatura all'interno dell'apparecchiatura può differire dalla temperatura impostata. Viene utilizzato il calore residuo. La potenza di riscaldamento può essere ridotta. Per ulteriori informazioni, rimandiamo al capitolo "Utilizzo quotidiano", Note su: Cottura ventilata umida.

VAPORE

Funzione cottura	Applicazione
 Steamify	Usare la cottura a vapore, stufare, ottenere una gratinatura leggera e arrostitire.
 Cottura SousVide	Il nome della funzione fa riferimento a un metodo di cottura, a basse temperature, all'interno di sacchetti di plastica ermetici sottovuoto. Rimandiamo alla sezione Cottura SousVide qui di seguito, nonché al capitolo "Consigli e suggerimenti utili" con le tabelle di cottura per trovare ulteriori informazioni.
 Rigenera a vapore	Il riscaldamento di pietanze col vapore impedisce che la superficie si secchi. Il calore viene distribuito in modo delicato e uniforme, il che consente di recuperare il calore e l'aroma delle pietanze come se fossero state appena preparate. Questa funzione può essere utilizzata per riscaldare il cibo direttamente su un piatto. È possibile riscaldare più piatti contemporaneamente utilizzando diverse posizioni della griglia.

Funzione cottura	Applicazione
 Cottura Pane	Utilizzare questa funzione per preparare pane e panini con risultati molto buoni simili a quelli professionali in termini di croccantezza, colore e brillantezza della crosta.
 Lievitazione pasta	Per velocizzare il processo di lievitazione della pasta lievitata. Evita che la superficie dell'impasto si secchi e la mantiene elastica.
 Cottura a vapore	Per cuocere al vapore verdure, contorni o pesce.
 Umidità alta	Questa funzione è ideale per cucinare piatti delicati come creme pasticcere, flan, timballi e pesce.
 Umidità media	La funzione è adatta per cucinare carne stufata e brasata, pane e pasta lievitata dolce. Grazie alla combinazione di vapore e calore, la carne diventa succosa e tenera e le creazioni con pasta lievitata croccanti e brillanti.
 Umidità bassa	La funzione è idonea per carne, pollame, pietanze al forno e sformati. Grazie alla combinazione di vapore e calore, la carne acquisisce una consistenza morbida e succosa con una superficie croccante.

6.8 Note su: Cottura ventilata umida

Questa funzione è stata utilizzata per la conformità alla classe energetica e ai requisiti di ecodesign (secondo la normativa EU 65/2014 e EU 66/2014). Test conformemente a: IEC/EN 60350-1.

La porta del forno dovrebbe essere chiusa in fase di cottura, in modo che la funzione non venga interrotta. Ciò garantisce inoltre che il forno funzioni con la più elevata efficienza energetica possibile.

Quando viene usata questa funzione, la lampada si spegne automaticamente dopo 30 secondi.

Per le istruzioni di cottura rimandiamo al capitolo "Consigli e suggerimenti", Cottura ventilata umida. Per indicazioni generali sul risparmio energetico rimandiamo al capitolo "Efficienza energetica", Risparmio energetico.

7. FUNZIONI DEL TIMER

7.1 Descrizione funzioni orologio

Funzione Orologio	Applicazione
Tempo di cottura	Per impostare la durata della cottura. Il massimo è 23 ore 59 min.
Operazione finale	Per impostare cosa succede quando il timer interrompe il conteggio.
Partenza ritardata	Per posticipare l'inizio e/o la fine della cottura.

Funzione Orologio	Applicazione
Prolunga il tempo	Per prolungare il tempo di cottura.
Promemoria	Per l'impostazione di un conto alla rovescia. Il massimo è 23 h 59 min. Questa funzione non ha nessun effetto sul funzionamento dell'apparecchiatura.
Timer	Monitora da quanto tempo è attiva la funzione.Timer si può attivarla e disattivarla.

7.2 Come impostare: Funzioni Orologio

Come impostare l'orologio

Passaggio 1 Accendere il forno.

Passaggio 2 Premere: Imposta ora.

Passaggio 3 Impostare l'ora. Premere: **OK**.

Come impostare il tempo di cottura

Passaggio 1 Selezionare la funzione cottura e impostare la temperatura.

Passaggio 2 Premere: .

Passaggio 3 Impostare l'ora. Premere: **OK**.

Come scegliere l'opzione di fine

Passaggio 1 Selezionare la funzione cottura e impostare la temperatura.

Passaggio 2 Premere: .

Passaggio 3 Impostare la durata della cottura.

Passaggio 4 Premere: ● ● ● .

Passaggio 5 Premere: Operazione finale.

Passaggio 6 Scegliere il preferito: Operazione finale.

Passaggio 7 Premere: **OK**. Ripetere l'azione fino a quando il display non visualizza la schermata principale.

Come ritardare l'avvio della cottura

Passaggio 1 Impostare la funzione cottura e la temperatura.

Passaggio 2 Premere: .

Passaggio 3 Impostare la durata della cottura.

Passaggio 4 Premere: ● ● ● .

Passaggio 5 Premere: Partenza ritardata.

Passaggio 6 Scegliere il valore.

Passaggio 7 Premere: OK. Ripetere l'azione fino a quando il display non visualizza la schermata principale.

Come aumentare il tempo di cottura

Quando rimane il 10% del tempo di cottura e gli alimenti sembrano non essere cotti sarà possibile aumentare il tempo di cottura. Sarà inoltre possibile modificare la funzione cottura.

Premere **+1min** per aumentare il tempo di cottura.

Come modificare le impostazioni timer

Passaggio 1 Premere: .

Passaggio 2 Impostare il valore del timer.

Passaggio 3 Premere: OK.

Sarà possibile impostare il tempo modificato in fase di cottura, in qualsiasi momento.

8. UTILIZZO DEGLI ACCESSORI

AVVERTENZA!

Fare riferimento ai capitoli sulla sicurezza.

8.1 Inserimento di accessori

Un piccolo rientro sulla parte superiore aumenta il livello di sicurezza. Gli incavi sono

anche dispositivi antiribaltamento. Il bordo alto intorno al ripiano evita che pentole e padelle scivolino dal ripiano.

Ripiano a filo:

Spingere il ripiano fra le guide del supporto.

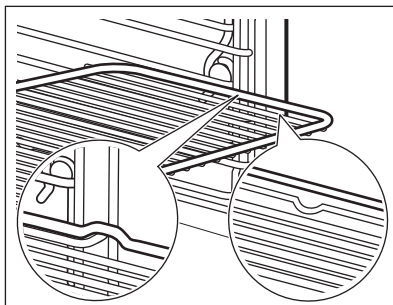

Lamiera dolci / Teglia profonda:

Spingere la lamiera tra le guide del supporto ripiano.

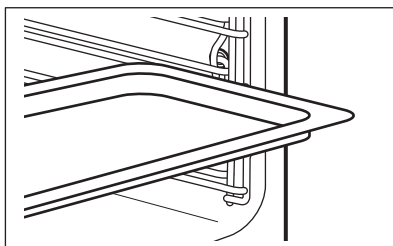

8.2 Termosonda

Termosonda - misura la temperatura all'interno del cibo. Si può utilizzare con ogni funzione cottura.

Le temperature da impostare sono due:



La temperatura del forno: minimo 120 °C.



La temperatura interna.

Per i migliori risultati di cottura:

Gli ingredienti dovrebbero essere a temperatura ambiente. Non usarlo per pietanze liquide. Durante la cottura deve rimanere nel piatto.

Il forno calcola un orario di fine cottura approssimativo. Dipende dalla quantità di cibo, dalla funzione del forno impostata e dalla temperatura.

8.3 Istruzioni d'uso: Termosonda

Passaggio 1 Accendere il forno.

1

Passaggio 2 Impostare una funzione cottura e, se necessario, la temperatura del forno.

2

Passaggio 3 Inserire: Termosonda.

3

Carne, pollame e pesce

Sformato

Inserire la punta della Termosonda al centro della carne, del pesce nella parte più spessa, ove possibile. Assicurarsi che almeno 3/4 del Termosonda sia all'interno del piatto.

Inserire la punta della Termosonda esattamente al centro della casseruola. Termosonda dovrebbe essere stabilizzato in un punto in fase di cottura. Usare un ingrediente solido per ottenere questo risultato. Usare il bordo del piatto di cottura per supportare l'impugnatura in silicone della Termosonda. La punta di Termosonda non deve toccare il fondo di una teglia.

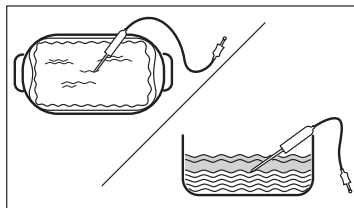
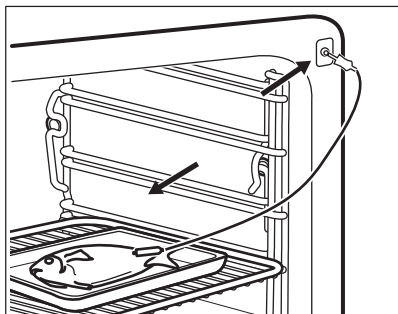

Passaggio 4 Collegare la Termosonda nella presa sulla parte anteriore del forno. Sul display appare la temperatura attuale di: Termosonda.

Passaggio 5  - premere per impostare la temperatura al cuore del sensore.

Passaggio 6 ● ● ● - premere per impostare l'opzione preferita:

- Suono allarme - quando il cibo raggiunge la temperatura al centro, viene emesso un segnale acustico.
- Suono allarme e termine cottura - quando la pietanza raggiunge la temperatura al centro, viene emesso un segnale acustico e il forno si ferma.

Passaggio 7 Selezionare l'opzione e premere ripetutamente: **OK** per accedere alla schermata principale.

Passaggio 8 Premere: **START**. Quando il cibo raggiunge la temperatura impostata, viene emesso un segnale acustico. Si può scegliere se arrestare la cottura o continuarla per essere sicuri che l'alimento sia ben cotto.

Passaggio 9 Estrarre Termosonda la spina dalla presa e rimuovere la pietanza dal forno.

 **AVVERTENZA!**

Rischio di ustioni perchè Termosonda diventa bollente. Fare attenzione in fase di rimozione ed estrazione dalla pietanza.

9. FUNZIONI AGGIUNTIVE

9.1 Come salvare: Preferiti

È possibile salvare le impostazioni preferite, come la funzione cottura, il tempo di cottura, la temperatura, o la funzione di pulizia. È possibile salvare 3 impostazioni preferite.

Passaggio 1 Accendere l'apparecchiatura.

Passaggio 2 Selezionare l'impostazione preferita.

Passaggio 3 Premere: . Selezionare: Preferiti.

Passaggio 4 Selezionare: Salva impostazioni correnti.

Passaggio 5 Premere + per aggiungere l'impostazione all'elenco di: Preferiti. Premere .

 - premere per ripristinare l'impostazione.

 - premere per annullare l'impostazione.

9.2 Blocco tasti

Questa funzione evita che si cambi per sbaglio la funzione cottura.

Passaggio 1 Accendere l'apparecchiatura.



Passaggio 2 Imposta una funzione di cottura.

Passaggio 3 ,  - premere contemporaneamente per attivare la funzione.

Per disattivare la funzione, ripetere il passaggio 3.

9.3 Spegnimento automatico

Per ragioni di sicurezza, l'elettrodomestico si spegne dopo un determinato periodo di tempo se è attiva una funzione di riscaldamento e non si modificano le impostazioni.

 (°C)	 (h)
30 - 115	12.5
120 - 195	8.5

 (°C)	 (h)
200 - 230	5.5

Lo spegnimento automatico non funziona con le funzioni: Luce forno, Termosonda, Orario fine, Cottura lenta.

9.4 Ventola di raffreddamento

Quando l'apparecchiatura è in funzione, la ventola di raffreddamento si attiva in modo automatico per raffreddare le superfici. Dopo aver spento l'apparecchiatura, la ventola di raffreddamento continua a funzionare finché l'apparecchiatura non si è raffreddata.

10. CONSIGLI E SUGGERIMENTI UTILI

10.1 Consigli di cottura



La temperatura e i tempi di cottura specificati nelle tabella sono valori indicativi. Dipendono dalle ricette, dalla qualità e quantità degli ingredienti utilizzati.





La nuova apparecchiatura può cuocere o arrostitire in modo differente rispetto all'apparecchiatura posseduta in precedenza. I suggerimenti seguenti mostrano le impostazioni consigliate per temperatura, tempo di cottura e posizione ripiano per tipi di alimenti specifici.

Qualora non si trovino le impostazioni per una ricetta speciale, cercarne una simile.

Per ulteriori informazioni sulla cottura rimandiamo alle tabelle di cottura sul nostro sito web. Per trovare i Suggerimenti di Cottura, controllare il numero PNC sulla targhetta dei dati sul telaio anteriore della cavità dell'apparecchiatura.

10.2 Cottura ventilata umida

Per ottenere i risultati migliori, attenersi ai suggerimenti elencati nella tabella sottostante.

		 (°C)		 (min.)
Roll dolci, 16 pezzi	vassoio di cottura o leccarda	180	2	25 - 35
Rotolo con marmellata	vassoio di cottura o leccarda	180	2	15 - 25
Pesce intero, 0,2 kg	vassoio di cottura o leccarda	180	3	15 - 25
Dolcetti, 16 pezzi	vassoio di cottura o leccarda	180	2	20 - 30
Meringhe, 24 pezzi	vassoio di cottura o leccarda	160	2	25 - 35
Muffin, 12 pezzi	vassoio di cottura o leccarda	180	2	20 - 30
Pasta saporita, 20 pezzi	vassoio di cottura o leccarda	180	2	20 - 30
Biscotti di pasta frolla, 20 pezzi	vassoio di cottura o leccarda	140	2	15 - 25
Tartellette, 8 pezzi	vassoio di cottura o leccarda	180	2	15 - 25

10.3 Cottura ventilata umida - accessori consigliati

Usare scatole e contenitori scuri e non riflettenti. Assorbono meglio il calore rispetto al colore chiaro e ai piatti riflettenti.



Teglia da pizza

Scura, non riflettente
28 cm di diametro

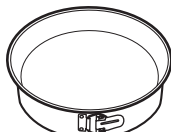

Pirofila

Scura, non riflettente
26 cm di diametro



Pirofile monoporzione

Ceramica
diametro 8 cm, altezza 5 cm

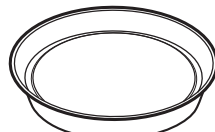

Tortiera per flan





Scura, non riflettente
28 cm di diametro

10.4 Tabelle di cottura per gli istituti di test

Informazioni per gli istituti di test





Test conformemente a: EN 60350, IEC 60350.

Cottura al forno su un livello - cottura in stampi





		 °C	 min	
Pan di Spagna senza grassi	Cottura ventilata	160	45 - 60	2
Pan di Spagna senza grassi	Cottura convenzionale	160	45 - 60	2
Torta di mele americana, 2 stampi Ø20 cm	Cottura ventilata	160	55 - 65	2
Torta di mele americana, 2 stampi Ø20 cm	Cottura convenzionale	180	55 - 65	1
Frollini al burro	Cottura ventilata	140	25 - 35	2
Frollini al burro	Cottura convenzionale	140	25 - 35	2

Cottura al forno su un livello - biscotti

Utilizzare la posizione del terzo ripiano.

		 °C	 min
Tortine, 20 per teglia, preriscaldare il forno vuoto	Cottura ventilata	150	20 - 30
Tortine, 20 per teglia, preriscaldare il forno vuoto	Cottura convenzionale	170	20 - 30





Cottura al forno multilivello - biscotti

		 °C	 min	
Frollini al burro	Cottura ventilata	140	25 - 45	2 / 4
Tortine, 20 per teglia, preriscaldare il forno vuoto	Cottura ventilata	150	25 - 35	1 / 4
Pan di Spagna senza grassi	Cottura ventilata	160	45 - 55	2 / 4
Crostata di mele, 1 stampo per griglia (Ø 20 cm)	Cottura ventilata	160	55 - 65	2 / 4

Grill

Preriscaldare il forno vuoto per 5 minuti.

Grigliare con l'impostazione di temperatura massima.







		 min	
Toast	Grill	1 - 2	5
Manzo, bistecca, girare il piatto a metà cottura	Grill	24 - 30	4

Informazioni per gli istituti di test

Test per la funzione: Cottura a vapore.

Test conformemente a IEC 60350-1.

Impostare la temperatura su 100 °C.

	 Contenitore (Gastronorm)	 kg		 min	
Broccoli, preriscaldare il forno vuoto	1 x 2/3 forato	0.3	3	8 - 9	Sistemare la lamiera dolci sulla prima posizione della griglia.
Broccoli, preriscaldare il forno vuoto	1 x 2/3 forato	max	3	10 - 11	Sistemare la lamiera dolci sulla prima posizione della griglia.
Piselli, surgelati	2 x 2/3 forato	2 x 1,5	2 e 4	Fino a quando la temperatura nel punto più freddo raggiunge 85°C.	Sistemare la lamiera dolci sulla prima posizione della griglia.

11. PULIZIA E CURA

AVVERTENZA!

Fare riferimento ai capitoli sulla sicurezza.

11.1 Note sulla pulizia



Agenti di pulizia

Pulire la parte anteriore dell'apparecchiatura solo con un panno in microfibra imbevuto di acqua tiepida e detergente delicato.
Pulire il fondo della cavità con qualche goccia di aceto per rimuovere i residui di calcare.

Servirsi di una soluzione detergente per pulire le superfici metalliche.

Pulire le macchie con un detergente delicato.



Uso quotidiano

Pulire la cavità dopo ogni utilizzo. L'accumulo di grasso o di altri residui potrebbe causare un incendio.

Non lasciare le vivande nell'apparecchiatura per più di 20 minuti. Asciugare la cavità dopo ogni utilizzo solo con un panno in microfibra.



Accessori

Pulire tutti gli accessori dopo ogni utilizzo e lasciarli asciugare. Utilizzare solo un panno in microfibra imbevuto di acqua tiepida e un detergente delicato. Non pulire gli accessori in lavastoviglie.

Non pulire gli accessori anti-aderenti con agenti abrasivi o oggetti appuntiti.

11.2 Come rimuovere: Supporti del ripiano

Rimuovere i supporti ripiano per pulire il forno.

Passaggio 1 Spegner il forno e attendere che si raffreddi.

Passaggio 2 Estrarre il supporto ripiano, tirando con delicatezza verso l'alto.

Passaggio 3 Sfilare dapprima l'estremità anteriore del supporto del ripiano dalla parete laterale.

Passaggio 4 Estrai il supporto per ripiano dal fermo posteriore.

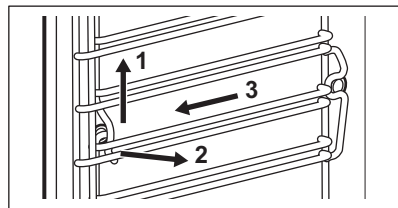

Installare i supporti ripiani seguendo al contrario la procedura indicata.

11.3 Istruzioni d'uso: Pulizia a vapore

Prima di iniziare:

Spegnere il forno e attendere che sia freddo.

Togliere tutti gli accessori e i supporti dei ripiani rimovibili.

Pulire il fondo della cavità e il vetro della porta interna con un panno morbido con acqua calda e un detergente delicato.

Fase 1 Riempire la vaschetta dell'acqua fino al livello massimo.

Fase 2 Selezione: Menu / Pulizia.

Funzione	Descrizione	Durata
Pulizia a vapore	Leggera pulizia	30 min.
Pulizia a vapore plus	Pulizia normale Spruzzare detergente nella cavità.	75 min.

Fase 3 Premere **START**. Seguire le istruzioni sul display.
Al termine della pulizia viene emesso un segnale acustico.

Fase 4 Premere un simbolo per disattivare il segnale.

 Quando questa funzione è attiva, la luce è spenta.

Al termine della pulizia:

Spegnere il forno.

Quando il forno è freddo, asciugare la cavità con un panno morbido.
Rimuovere l'acqua restante dalla vaschetta.

Lasciare aperta la porta del forno e attendere che la cavità è asciutta.

11.4 Promemoria Pulizia

Si consiglia di eseguire la pulizia, quando appare il promemoria.

Utilizzare la funzione: Pulizia a vapore plus.

11.5 Come eseguire la pulizia: Vaschetta dell'acqua

Fase 1 Rimuovere la vaschetta dell'acqua dal forno.

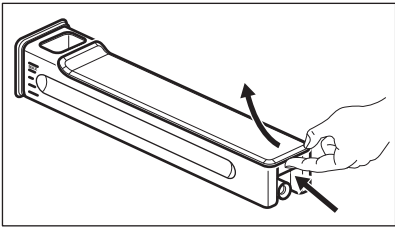
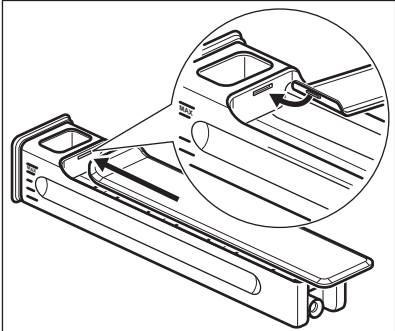
Fase 2	Rimuovere il coperchio della vaschetta dell'acqua. Sollevare la copertura in corrispondenza del rilievo sul lato posteriore.	
Fase 3	Rimuovere il dispositivo anti fuoriuscita. Estrarlo dal corpo della vaschetta fino a quando non fuoriesce.	
Fase 4	Lavare le componenti della vaschetta con acqua e sapone. Non usare spugne abrasive e non pulire la vaschetta dell'acqua in lavastoviglie.	
Fase 5	Rimontare la vaschetta dell'acqua.	
Fase 6	Riposizionare il dispositivo anti fuoriuscita. Inserirlo nel corpo della vaschetta.	
Fase 7	Montare il coperchio. Prima di tutto inserire la linguetta, quindi spingere contro il corpo della vaschetta.	
Fase 8	Inserire il serbatoio dell'acqua.	
Fase 9	Spingere la vaschetta dell'acqua verso il forno fino a che non si blocca.	

11.6 Istruzioni d'uso: Decalcificazione

Prima di iniziare:

Spegnerne il forno e attendere che si raffreddi.	Rimuovere tutti gli accessori dal forno.	Assicurarsi che la vaschetta dell'acqua sia vuota (utilizzare la funzione Svuotamento serbatoio).
--	--	---

Durata della prima parte: circa 100 min

Passaggio 1 Selezionare: Menu / Pulizia / Decalcificazione.

Passaggio 2 Mettere la leccarda nel primo ripiano.

Passaggio 3 Versare 250 ml di agente decalcificante nella vaschetta dell'acqua.

Passaggio 4 Riempire la parte restante della vaschetta dell'acqua fino al livello massimo.

Passaggio 5 Dopo aver concluso la prima parte, svuotare la leccarda e riposizionarla sulla prima posizione del ripiano.

Durata della seconda parte: circa 35 min

Passaggio 6 Riempire la vaschetta dell'acqua con acqua. Accertarsi che non sia rimasto del decalcificante nella vaschetta dell'acqua. Inserire la vaschetta dell'acqua.

Passaggio 7 Al termine della funzione, rimuovere la leccarda.

 Quando questa funzione è attiva, la lampada è spenta.

Al termine della decalcificazione:

Spegnere il forno.

Quando il forno è freddo, asciugare la cavità con un panno morbido. Rimuovere l'acqua residua dalla vaschetta dell'acqua.

Lasciare aperta la porta del forno e attendere che la cavità sia asciutta.

 Se dopo la decalcificazione rimangono dei residui di calcare nel forno, il display invita a ripetere la procedura.

11.7 Promemoria trattamento anticalcare

Due promemoria ricordano di eseguire il trattamento anticalcare sul forno. Non è possibile disattivare il promemoria relativo al trattamento anticalcare.

Tipo	Descrizione
Promemoria soft	Consiglia di eseguire il trattamento anticalcare sul forno.
Promemoria hard	Obbliga a eseguire il trattamento anticalcare sul forno. Se non si esegue la decalcificazione del forno quando è attivo il promemoria "hard", le funzioni vapore sono disattivate.

11.8 Istruzioni d'uso: Risciacquo

Prima di iniziare:

Spegnere il forno e attendere che si raffreddi.

Rimuovere tutti gli accessori.

Passaggio 1 Mettere la leccarda nel primo ripiano.

Passaggio 2 Riempire la vaschetta dell'acqua con acqua.

Passaggio 3 Selezionare: Menu / Pulizia / Risciacquo.
Durata: circa 30 min

Passaggio 4 Attivare la funzione e seguire le istruzioni sul display.

Passaggio 5 Al termine della funzione, rimuovere la leccarda.

 Quando questa funzione è attiva, la lampada è spenta.

11.9 Pro memoria per l'asciugatura

Dopo aver cucinato con una funzione di cottura a vapore, il display chiede di asciugare il forno.

Premere Sì per asciugare il forno.

11.10 Modalità d'uso: Asciugatura

Usala dopo la cottura con una funzione di riscaldamento a vapore o pulizia a vapore per asciugare la cavità.

Passaggio 1 Accertati che il forno si sia raffreddato.

Passaggio 2 Rimuovere tutti gli accessori.

Passaggio 3 Selezionare il menu: Pulizia / Asciugatura.

Passaggio 4 Seguite le istruzioni sullo schermo

11.11 Procedura di rimozione e installazione: Porta

È possibile rimuovere la porta e i pannelli in vetro interni per procedere alle operazioni di pulizia. Il numero di pannelli di vetro varia a seconda dei modelli.

AVVERTENZA!

La porta è pesante.

ATTENZIONE!

Maneggiare con cura il vetro, in particolare intorno ai bordi del pannello frontale. Il vetro può rompersi.

Passaggio 1 Aprire completamente la porta.

Passaggio 2 Sollevare e premere le leve di serraggio (A) sulle due cerniere.

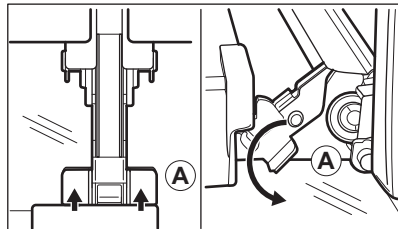

Passaggio 3 Chiudere la porta del forno fino alla prima posizione di apertura (un angolo di circa 70°). Afferrare la porta su entrambi i lati e tirarla fino ad allontanarla dal forno mantenendo un'inclinazione verso l'alto. Poggiare la porta con il lato esterno rivolto verso il basso su un panno morbido su una superficie stabile.

Passaggio 4 Tenere il rivestimento della porta (B) sul bordo superiore della porta da entrambi i lati e spingere verso l'interno per sbloccare la guarnizione a clip.

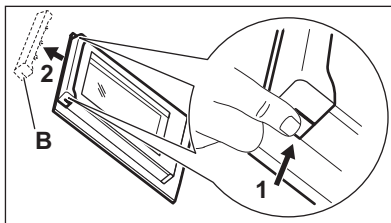

Passaggio 5 Rimuovere il rivestimento tirandolo in avanti.

Passaggio 6 Afferrare uno ad uno i pannelli di vetro della porta dal bordo superiore e estrarli dalla guida.

Passaggio 7 Pulire il pannello in vetro con acqua e sapone. Asciugare con cura il pannello in vetro. Non pulire i pannelli in vetro in lavastoviglie.

Passaggio 8 Dopo la pulizia, eseguire i passaggi di cui sopra nella sequenza opposta.

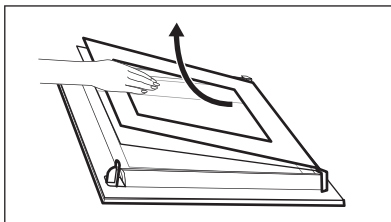

Passaggio 9 Installare per primo il pannello più piccolo, poi quello più grande e la porta. Verificare che i pannelli in vetro vengano inseriti nella posizione corretta, altrimenti la superficie della porta potrebbe surriscaldarsi.

11.12 Come sostituire: Lampadina

⚠ AVVERTENZA!

Pericolo di scosse elettriche.
La lampada potrebbe essere calda.

Prima di sostituire la lampadina:

Passaggio 1

Spegnere il forno. Attendere che il forno sia freddo.

Passaggio 2

Estrarre la spina dalla presa di corrente.

Passaggio 3

Appoggiare un panno sul fondo della cavità.

Lampadina superiore

Passaggio 1 Girare il rivestimento di vetro per toglierlo.

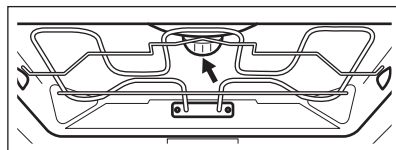

Passaggio 2 Rimuovi l'anello metallico e pulisci il coperchio in vetro.

Passaggio 3 Sostituire la lampadina con una resistente al calore fino a 300 °C.

Passaggio 4 Montare l'anello in metallo sulla calotta di vetro e installarlo.

Lampadina laterale

Passaggio 1 Rimuovere il supporto per il ripiano sinistro per accedere alla lampadina.

Passaggio 2 Utilizzare un cacciavite Torx 20 per rimuovere il coperchio.

Passaggio 3 Rimuovere e pulire il telaio metallico e la guarnizione.

Passaggio 4 Sostituire la lampadina con una resistente al calore fino a 300 °C.

Passaggio 5 Installare il telaio metallico e la guarnizione. Serrare le viti.

Passaggio 6 Installare il supporto per il ripiano sinistro.

12. RISOLUZIONE DEI PROBLEMI

AVVERTENZA!

Fare riferimento ai capitoli sulla sicurezza.

12.1 Cosa fare se...



L'apparecchiatura non si accende o non si riscalda



Causa possibile

L'elettrodomestico non è collegato a una fonte di alimentazione elettrica o non è collegato correttamente.

L'orologio non è impostato.

La porta non è chiusa correttamente.

È saltato il fusibile.

L'apparecchiatura Sicurezza bambini è accesa.



Soluzione

Accertarsi che l'elettrodomestico sia collegato correttamente all'alimentazione elettrica.

Impostare l'orologio, per i dettagli fare riferimento a Funzioni Orologio capitolo, Come impostare: Funzioni Orologio.

Chiudere completamente lo sportello.

Assicurarsi che il fusibile sia la causa del problema. Qualora il problema si ripresenti, contattare un elettricista qualificato.

Rimandiamo al capitolo "Menu", Sottomenu per: Opzioni.



Componenti



Descrizione

La lampadina è bruciata.



Soluzione

Sostituire la lampadina, per ulteriori dettagli rimandiamo al capitolo "Pulizia e cura". Come effettuare la sostituzione: Lampadina.



La vaschetta dell'acqua non funziona correttamente



Descrizione

L'apparecchiatura non trattiene la vaschetta dell'acqua una volta inserita.

C'è una fuoriuscita di acqua dalla vaschetta dell'acqua.



Causa possibile

La vaschetta dell'acqua non è stata premuta completamente.

Il coperchio della vaschetta dell'acqua o il dispositivo anti-fuoriuscita non è stato montato correttamente.



Soluzione

Inserire completamente la vaschetta dell'acqua nell'apparecchiatura.

Rimontare il coperchio della vaschetta dell'acqua e il dispositivo anti-fuoriuscita.



Problemi con la procedura di pulizia



Descrizione

La vaschetta dell'acqua è difficile da pulire.

Non c'è acqua all'interno della leccarda/ teglia da forno dopo aver eliminato il calcare.

Sul fondo della cavità è presente dell'acqua sporca al termine dell'operazione anticalcare.

Sul fondo della cavità, dopo l'operazione di pulizia, c'è troppa acqua.

Le performance a livello di pulizia non sono soddisfacenti.



Causa possibile

Il coperchio e il dispositivo anti-fuoriuscita non sono stati rimossi.

La vaschetta dell'acqua non è stata riempita fino al livello massimo.

La leccarda si trova sul livello errato.

È stato messo troppo detersivo nell'apparecchiatura prima di avviare l'operazione di pulizia.

È stata avviata l'operazione di pulizia quando l'apparecchiatura era troppo calda.

Non sono stati rimossi tutti gli accessori dall'apparecchiatura prima dell'operazione di pulizia.



Soluzione

Rimuovere il coperchio e il dispositivo anti-fuoriuscita.

Verificare che la vaschetta dell'acqua contenga il prodotto anticalcare/acqua.

Rimuovere l'acqua restante e il prodotto anticalcare dal fondo dell'apparecchiatura. La volta successiva, posare la leccarda sulla prima posizione della griglia.

La volta successiva, spargere un sottile strato di detersivo sulle pareti della cavità.

Attendere che l'apparecchiatura sia fredda. Ripetere l'operazione di pulizia.



Rimuovere tutti gli accessori dall'apparecchiatura. Ripetere l'operazione di pulizia.

Interrompere la pulizia in caso di interruzioni di corrente. Ripetere l'operazione di pulizia se viene interrotta da un guasto di corrente.



12.2 Come gestire: Codici di errore

Quando si verifica un errore software, il display mostra un messaggio di errore.

In questa sezione verrà presentato un elenco dei problemi che è possibile gestire autonomamente.

 Codice e descrizione	 Soluzione
F111 – Termosonda non è inserita correttamente nella presa.	Collegare la spina completamente Termosonda nella presa.
F240, F439 - i campi touch sul display non funzionano correttamente.	Pulire la superficie del display. Verificare che non ci sia sporcizia sui campi touch.
F908 - il sistema dell'apparecchiatura non si può collegare al pannello di controllo.	Accendere e spegnere dell'apparecchiatura.

Quando uno di questi messaggi di errore continua a comparire sul display, significa che un sotto-sistema guasto potrebbe essere stato disattivato. In questo caso invitiamo a contattare il proprio rivenditore o un Centro Assistenza Autorizzato. Qualora si verifichi uno di questi errori, il resto delle funzioni dell'apparecchiatura continuerà a funzionare in modo normale.

 Codice e descrizione	 Soluzione
F131 - la temperatura del sensore del dispositivo di produzione vapore è troppo alta.	Spegnere l'apparecchiatura e attendere che si raffreddi. Accendere nuovamente l'apparecchiatura.
F144 - il sensore nella Vaschetta dell'acqua non è in grado di misurare il livello dell'acqua.	Svuotare la Vaschetta dell'acqua e riempirlo.
F508 - la Vaschetta dell'acqua non funziona correttamente.	Accendere e spegnere dell'apparecchiatura.

12.3 Dati dell'Assistenza

Qualora non sia possibile trovare una soluzione al problema, contattare il rivenditore o un Centro di assistenza autorizzato.

Le informazioni necessarie per il Centro Assistenza si trovano sulla targhetta dei dati. La targhetta si trova sul telaio anteriore della cavità dell'apparecchiatura. Non rimuovere la

targhetta dei dati dalla cavità dell'apparecchiatura.

Consigliamo di annotare i dati qui:

Modello (Mod.)
Codice prodotto (PNC)
Numero di serie (S.N.)

13. EFFICIENZA ENERGETICA

13.1 Informazioni sul prodotto e scheda informativa del prodotto in conformità alla normativa europea sull'ecodesign e sull'etichettatura energetica

Nome del fornitore	AEG
Identificazione modello	BSE792280M 944188670 BSE79228BM 944188654 BSK792280B 944188641 BSK792280M 944188639 BSK792280T 944188653
Indice di efficienza energetica	61.9
Classe di efficienza energetica	A++
Consumo energetico con carico standard, modalità tradizionale	0.99 kWh/ciclo
Consumo di energia con un carico standard, modalità a circolazione d'aria forzata	0.52 kWh/ciclo
Numero di cavità	1
Fonte di calore	Elettricità
Volume	70 l
Tipo di forno	Forno da incasso
Massa	BSE792280M 38.5 kg
	BSE79228BM 38.5 kg
	BSK792280B 38.5 kg
	BSK792280M 38.5 kg
	BSK792280T 38.5 kg

IEC/EN 60350-1 - Apparecchiature elettriche per la cottura per uso domestico - Parte 1: Cucine, forni, forni a vapore e griglie - Metodi per la misura delle prestazioni.

13.2 Risparmio energetico



L'apparecchiatura ha di funzioni che consentono di aiutarvi a risparmiare energia durante le operazioni di cottura di tutti i giorni.

Assicurarsi che la porta dell'apparecchiatura sia chiusa quando l'apparecchiatura è in funzione. Non aprire troppo spesso la porta durante la cottura. Tenere pulita la guarnizione della porta e assicurarsi che sia ben fissata nella posizione corretta.

Servirsi di pentole in metallo per migliorare il risparmio energetico.

Ove possibile, non pre-riscaldare l'apparecchiatura prima della cottura.

Ridurre quanto più possibile gli intervalli fra le diverse operazioni di cottura quando vengono preparati più piatti contemporaneamente.

Cucinare con ventola

Ove possibile, servirsi delle funzioni di cottura con la ventola per risparmiare energia.

Calore residuo

Se si attiva un programma con la selezione Durata e il tempo di cottura è superiore a 30

minuti, in alcune funzioni dell'apparecchiatura le resistenze si spengono automaticamente in anticipo.

La ventola e la lampada continuano a funzionare. Quando si spegne l'apparecchiatura, il display visualizza il calore residuo. Si può usare quel calore per mantenere le pietanze in caldo.

Quando la durata di cottura è superiore ai 30 minuti, ridurre la temperatura dell'apparecchiatura al minimo 3-10 minuti prima della fine del processo di cottura. La cottura proseguirà grazie al calore residuo all'interno dell'apparecchiatura.

Utilizzare il calore residuo per scaldare altri piatti.

Tenere in caldo gli alimenti

Scegliere l'impostazione di temperatura più bassa per sfruttare il calore residuo e

mantenere calda la pietanza. La spia di calore residuo o la temperatura compaiono sul display.

Cottura con lampada spenta

Spegnere la lampada in fase di cottura. Accenderla solo quando è necessario.

Cottura ventilata umida

Funzione progettata per risparmiare energia in fase di cottura.

Quando si utilizza questa funzione, la lampadina si spegne automaticamente dopo 30 secondi. È possibile riaccendere la lampada, ma questa azione ridurrà i risparmi energetici previsti.

14. STRUTTURA DEL MENU

14.1 Menu

Voce menu	Applicazione	
Cottura guidata	Elenca i programmi automatici.	
Pulizia	Elenca i programmi di pulizia.	
Preferiti	Elenca le impostazioni preferite.	
Opzioni	Per impostare la configurazione dell'apparecchiatura.	
Impostazioni	Configurazione	Per impostare la configurazione dell'apparecchiatura.
	Assistenza tecnica	Mostra la versione del software e la configurazione.

14.2 Sottomenu per: Pulizia

Sottomenu	Applicazione
Asciugatura	Procedura per asciugare la cavità dalla condensa residua dopo l'uso delle funzioni vapore.
Pulizia a vapore	Pulizia leggera.
Pulizia a vapore plus	Pulizia completa.
Decalcificazione	Pulizia del circuito di generazione del vapore dal calcare residuo.

Sottomenu	Applicazione
Risciacquo	Pulizia del circuito di generazione del vapore. Usare il risciacquo dopo frequenti cotture a vapore.

14.3 Sottomenu per: Opzioni

Sottomenu	Applicazione
Luce forno	Accensione e spegnimento della lampada.
Sicurezza bambini	Previene l'attivazione accidentale dell'apparecchiatura. Quando l'opzione è attiva, il testo Sicurezza bambini appare sul display all'accensione dell'apparecchiatura. Per abilitare l'uso dell'apparecchiatura, scegliere le lettere del codice in ordine alfabetico. L'accesso al timer, all'operazione da remoto e alla lampadina è disponibile con l'opzione attiva.
Riscaldamento rapido	Riduce il tempo di riscaldamento. È disponibile solo per alcune delle funzioni dell'apparecchiatura.
Promemoria Pulizia	Accende e spegne il promemoria.
Visualizza ora	Accende e spegne l'orologio.
Visualizzazione orario digitale	Cambia il formato dell'indicazione oraria visualizzata.

14.4 Sottomenu per: Configurazione

Sottomenu	Descrizione
Lingua	Imposta la lingua dell'apparecchiatura.
Luminosità	Imposta la luminosità del display.
Volume toni	Attiva e disattiva il tono dei tasti a sfioramento. Non è possibile disattivare i segnali acustici per:  .
Volume acustico	Imposta il volume delle tonalità e dei segnali dei tasti.
Durezza dell'acqua	Imposta la durezza dell'acqua.
Imposta ora	Imposta l'ora e la data attuali.

14.5 Sottomenu per: Assistenza tecnica

Sottomenu	Descrizione
Modalità demo	Codice di attivazione/disattivazione: 2468
Versione software	Informazioni sulla versione software.
Ripristino impostazioni iniziali di fabbrica	Ripristina le impostazioni di fabbrica.

15. È SEMPLICE!

Prima di iniziare a usare il dispositivo sarà necessario impostare:

Lingua Luminosità Volume toni Volume acustico Durezza dell'acqua Imposta ora

Acquisire familiarità con le icone di base sul pannello di controllo e sul display:

ON / OFF

Menu



Preferiti



Timer

Termosonda



START /
STOP

Iniziare a utilizzare l'apparecchiatura

Avvio rapido		Passaggio 1	Passaggio 2	Passaggio 3
Accendere l'apparecchiatura e avviare la cottura con la temperatura predefinita e l'orario della funzione.		Tenere premuto: 	 ... - selezionare la funzione preferita.	Premere: START.

Spegnimento rapido	Spegnere l'apparecchiatura, su qualsiasi schermo o messaggio in qualsiasi momento.	 - tenere premuto finché non si spegne l'apparecchiatura.
---------------------------	--	--

Avviare la cottura

Passaggio 1	Passaggio 2	Passaggio 3	Passaggio 4	Passaggio 5
 - premere per accendere l'apparecchiatura.	 ... - selezionare la funzione cottura.	 - impostare la temperatura.	OK - premere per confermare.	START - premere per avviare il processo di cottura.



Cottura a vapore - Steamify

Impostare la temperatura. Il tipo di funzione cottura a vapore dipende dalla temperatura impostata.

Cottura a vapore	Cottura con vapore per stufati e brasati	Cottura con vapore per gratinature leggere	Cottura con vapore per arrostiti e lievitati
50 - 100 °C	105 - 130 °C	135 - 150 °C	155 - 230 °C

Scopri come cucinare in modo rapido

Utilizza i programmi automatici per preparare rapidamente una pietanza con le impostazioni predefinite:

Cottura guidata	Passaggio 1	Passaggio 2	Passaggio 3	Passaggio 4
	Premere: 	Premere: 	Premere:  Cottura guidata.	Scegliere il piatto.

Usare le funzioni rapide per impostare il tempo di cottura necessario

Funzione Finish Assist 10%

Usare la Funzione Finish Assist 10% per aggiungere ulteriore tempo quando rimane il 10% del tempo di cottura.

Per allungare il tempo di cottura, premere **+1min**.

Pulire l'apparecchiatura con la pulizia a vapore

Passaggio 1

Premere: 

Passaggio 2

Premere: 

Passaggio 3

Scegliere la modalità:

Pulizia a vapore

Per una pulizia leggera.

Pulizia a vapore plus

Per una pulizia completa.

Decalcificazione

Per la pulizia del circuito di generazione vapore dal calcare residuo.

Risciacquo

Per la funzione di risciacquo e pulizia del circuito di generazione vapore dopo un utilizzo frequente delle funzioni vapore.

16. CONSIDERAZIONI SULL'AMBIENTE

Riciclare i materiali con il simbolo . Buttare l'imballaggio negli appositi contenitori per il riciclaggio. Aiutare a proteggere l'ambiente e la salute umana e a riciclare rifiuti derivanti da apparecchiature elettriche ed elettroniche. Non smaltire le apparecchiature che riportano

il simbolo  insieme ai normali rifiuti domestici. Portare il prodotto al punto di riciclaggio più vicino o contattare il comune di residenza.

Witamy w świecie marki AEG! Dziękujemy za wybór naszego urządzenia.



Z myślą o ochronie środowiska ograniczamy zużycie papieru, udostępniając pełne wersje instrukcji obsługi w naszej witrynie internetowej. Dostęp do pełnej wersji instrukcji obsługi można uzyskać na stronie aeg.com/manuals



Wskazówki dotyczące użytkowania, broszury, pomoc w rozwiązywaniu problemów oraz informacje dotyczące serwisu są dostępne na stronie aeg.com/support



Więcej przepisów, wskazówek i rozwiązań problemów znajdziesz w aplikacji **My AEG Kitchen**.



Producent zastrzega sobie możliwość wprowadzenia zmian bez wcześniejszego powiadomienia.

SPIS TREŚCI

1. INFORMACJE DOTYCZĄCE BEZPIECZEŃSTWA.....	191
2. WSKAZÓWKI DOTYCZĄCE BEZPIECZEŃSTWA.....	194
3. OPIS URZĄDZENIA.....	197
4. PANEL STEROWANIA.....	198
5. PRZED PIERWSZYM UŻYCIEM.....	199
6. CODZIENNE UŻYTKOWANIE.....	201
7. FUNKCJE ZEGARA.....	207
8. KORZYSTANIE Z AKCESORIÓW.....	209
9. DODATKOWE FUNKCJE.....	211
10. WSKAZÓWKI I PORADY.....	212
11. KONSERWACJA I CZYSZCZENIE.....	215
12. ROZWIĄZYWANIE PROBLEMÓW.....	221
13. EFEKTYWNOŚĆ ENERGETYCZNA.....	224
14. STRUKTURA MENU.....	226
15. TO PROSTE!.....	227
16. OCHRONA ŚRODOWISKA.....	228

1. ⚠ INFORMACJE DOTYCZĄCE BEZPIECZEŃSTWA

Przed przystąpieniem do instalacji i rozpoczęciem eksploatacji urządzenia należy uważnie zapoznać się z dołączoną instrukcją obsługi. Producent nie odpowiada za obrażenia ciała ani szkody spowodowane nieprawidłową instalacją lub eksploatacją produktu. Należy zachować instrukcję obsługi w bezpiecznym i łatwo dostępnym miejscu w celu wykorzystania w przyszłości.

1.1 Bezpieczeństwo dzieci i osób o ograniczonych zdolnościach ruchowych, sensorycznych lub umysłowych

- Urządzenie mogą obsługiwać dzieci po ukończeniu ósmego roku życia oraz osoby o ograniczonych zdolnościach fizycznych, sensorycznych lub umysłowych, a także nieposiadające odpowiedniej wiedzy lub doświadczenia, jeśli będą one nadzorowane lub zostaną poinstruowane w zakresie bezpiecznego korzystania z urządzenia i będą świadome związanych z tym zagrożeń. Dzieci w wieku poniżej 8 lat i osoby o znacznym stopniu niepełnosprawności nie powinny zbliżać się urządzenia, jeśli nie znajdują się pod stałym nadzorem.
- Dzieci należy pilnować, aby nie bawiły się urządzeniem.
- Przechowywać opakowanie w miejscu niedostępnym dla dzieci lub zutylizować je w odpowiedni sposób.
- **OSTRZEŻENIE:** Podczas działania urządzenia jego nieosłonięte elementy nagrzewają się do wysokiej temperatury. Dzieci i zwierzęta domowe nie powinny się zbliżać do pracującego lub stygnącego urządzenia.
- Jeśli urządzenie wyposażono w blokadę uruchomienia, zaleca się jej włączenie.
- Dzieci nie powinny zajmować się czyszczeniem ani konserwacją urządzenia bez odpowiedniego nadzoru.

1.2 Ogólne zasady bezpieczeństwa

- Urządzenie jest przeznaczone wyłącznie do stosowania w kuchni.
- Urządzenie to przeznaczone jest do użytku domowego w pomieszczeniach zamkniętych.
- Urządzenie to można używać w biurach, pokojach hotelowych, pokojach w pensjonatach, domach dla gości w gospodarstwach rolnych i innych podobnych miejscach, gdzie użytkowanie nie przekracza średniego poziomu użytkowania w gospodarstwie domowym.

- Instalacji urządzenia i wymiany jego przewodu zasilającego może dokonać wyłącznie osoba o odpowiednich kwalifikacjach.
- Nie uruchamiać urządzenia przed zainstalowaniem go w zabudowie.
- Przed przystąpieniem do jakichkolwiek czynności konserwacyjnych należy odłączyć urządzenie od zasilania.
- Jeśli przewód zasilający jest uszkodzony, musi go wymienić producent, autoryzowane centrum serwisowe lub inna wykwalifikowana osoba, aby zapobiec ryzyku porażenia prądem.
- **OSTRZEŻENIE:** Przed przystąpieniem do wymiany żarówki należy upewnić się, że urządzenie jest wyłączone, aby uniknąć porażenia prądem elektrycznym.
- **OSTRZEŻENIE:** Podczas działania urządzenia jego nieosłonięte elementy nagrzewają się do wysokiej temperatury. Należy uważać, aby nie dotknąć grzałek ani powierzchni komory urządzenia.
- Do wyjmowania lub wkładania akcesoriów i naczyń należy zawsze używać rękawic kuchennych.
- Należy stosować wyłącznie termosondę zalecaną do danego modelu urządzenia.
- Aby wymontować prowadnice blach, należy najpierw pociągnąć ich przednią część, a następnie odciągnąć tylną od ścianek bocznych. Zamontować prowadnice blach w odwrotnej kolejności.
- Do czyszczenia urządzenia nie wolno używać sprzętów czyszczących parą.
- Do czyszczenia szyb w drzwiach nie używać ściernych środków czyszczących ani ostrych, metalowych myjek, ponieważ mogą one porysować powierzchnię, co może skutkować pęknięciem szkła.

2. WSKAZÓWKI DOTYCZĄCE BEZPIECZEŃSTWA

2.1 Instalacja

OSTRZEŻENIE!

Urządzenie może zainstalować i podłączyć wyłącznie wykwalifikowana osoba.

- Usunąć wszystkie elementy opakowania.
- Nie instalować ani nie używać uszkodzonego urządzenia.
- Należy postępować zgodnie z instrukcją instalacji dołączoną do urządzenia.
- Zachować ostrożność podczas przenoszenia urządzenia, ponieważ jest ono ciężkie. Należy zawsze stosować rękawice ochronne i mieć na stopach pełne obuwie.
- Nigdy nie ciągnąć urządzenia za uchwyt.
- Zainstalować urządzenie w odpowiednim i bezpiecznym miejscu, które spełnia wymagania instalacyjne.
- Zachować minimalne odstępów od innych urządzeń i mebli.
- Przed zamontowaniem urządzenia należy sprawdzić, czy drzwi otwierają się bez oporu.
- Urządzenie wyposażono w elektryczny układ chłodzenia. Układ zasilany jest napięciem elektrycznym.
- Urządzenie do zabudowy musi spełniać wymogi dotyczące stabilności DIN 68930.

Minimalna wysokość szafki (minimalna wysokość szafki pod blatem)	600 (600) mm
Szerokość szafki	550 mm
Głębokość szafki	605 (580) mm
Wysokość przedniej części urządzenia	594 mm
Wysokość tylnej części urządzenia	576 mm
Szerokość przedniej części urządzenia	549 mm
Szerokość tylnej części urządzenia	548 mm
Głębokość urządzenia	567 mm

Głębokość części urządzenia do zabudowy	546 mm
Głębokość z otworzonymi drzwiami	1017 mm
Minimalna wielkość otworu wentylacyjnego. Otwór umieszczony na dole z tyłu	550 x 20 mm
Długość przewodu zasilającego Przewód jest umiejscowiony w prawym tylnym rogu	1500 mm
Wkręty mocujące	4 x 12 mm

2.2 Podłączenie elektryczne

OSTRZEŻENIE!

Występuje zagrożenie pożarem i porażeniem prądem elektrycznym.

- Wszystkie połączenia elektryczne powinien wykonać wykwalifikowany elektryk.
- Urządzenie musi być uziemione.
- Upewnić się, że parametry na tabliczce znamionowej odpowiadają parametrom znamionowym źródła zasilania.
- Należy używać wyłącznie prawidłowo zamontowanego gniazda elektrycznego z uziemieniem.
- Nie stosować rozgałęźników ani przedłużaczy.
- Należy zwrócić uwagę, aby nie uszkodzić wtyczki ani przewodu zasilającego. Wymiany przewodu zasilającego można dokonać wyłącznie w naszym autoryzowanym centrum serwisowym.
- Przewody zasilające nie mogą dotykać ani przebiegać w pobliżu drzwi urządzenia lub wnęki pod urządzeniem, zwłaszcza gdy urządzenie działa i drzwi są mocno rozgrzane.
- Zarówno dla elementów znajdujących się pod napięciem, jak i zaizolowanych części, zabezpieczenie przed porażeniem prądem należy zamocować w taki sposób, aby nie można go było odłączyć bez użycia narzędzi.

- Podłączyć wtyczkę do gniazda elektrycznego dopiero po zakończeniu instalacji. Należy zadbać o to, aby po zakończeniu instalacji urządzenia wtyczka przewodu zasilającego była łatwo dostępna.
- Jeśli gniazdo elektryczne jest obluzowane, nie wolno podłączać do niego wtyczki.
- Odłączając urządzenie, nie należy ciągnąć za przewód zasilający. Należy zawsze ciągnąć za wtyczkę sieciową.
- Konieczne jest zastosowanie odpowiednich wyłączników obwodu zasilania: wyłączników automatycznych, bezpieczników topikowych (typu wykręcanego – wyjmowanych z oprawki), wyłączników różnicowoprądowych oraz styczników.
- W instalacji elektrycznej należy zastosować wyłącznik obwodu umożliwiający odłączenie urządzenia od zasilania na wszystkich biegunach. Wyłącznik obwodu musi mieć rozwarcie styków wynoszące minimum 3 mm.
- Urządzenie wyposażono w przewód zasilający oraz wtyczkę.

2.3 Sposób używania

OSTRZEŻENIE!

Zagrożenie odniesieniem obrażeń, oparzeniem, porażeniem prądem lub wybuchem.

- Nie zmieniać parametrów technicznych urządzenia.
- Upewnić się, że otwory wentylacyjne są drożne.
- Nie pozostawiać urządzenia bez nadzoru podczas pracy.
- Wyłączyć urządzenie po każdym użyciu.
- Zachować ostrożność podczas otwierania drzwi, gdy urządzenie pracuje. Może dojść do uwolnienia gorącego powietrza.
- Nie wolno obsługiwać urządzenia mokrymi rękami lub gdy ma ono kontakt z wodą.
- Nie naciskać na otworzone drzwi.
- Nie używać urządzenia jako powierzchni roboczej ani miejsca do przechowywania.
- Ostrożnie otworzyć drzwi urządzenia. Stosowanie składników zawierających alkohol może powodować mieszanie alkoholu i powietrza.

- Podczas otwierania drzwi urządzenia nie wolno dopuszczać do kontaktu iskier lub otwartego płomienia z urządzeniem.
- Nie umieszczać produktów łatwopalnych ani przedmiotów nasączonych łatwopalnymi produktami w pobliżu lub na urządzeniu.

OSTRZEŻENIE!

Zagrożenie uszkodzeniem urządzenia.

- Aby zapobiec uszkodzeniu lub przebarwieniu się emalii:
 - Nie umieszczają naczyń ani innych przedmiotów bezpośrednio na dnie urządzenia.
 - Nie należy kłaść folii aluminiowej bezpośrednio na dnie komory urządzenia.
 - Nie wlewać wody bezpośrednio do gorącego urządzenia.
 - Nie należy pozostawiać wilgotnych naczyń ani potraw w urządzeniu po zakończeniu pieczenia.
 - Podczas wyjmowania lub wyjmowania akcesoriów należy zachować ostrożność.
- Odbarwienie emalii lub stali nierdzewnej nie ma wpływu na działanie urządzenia.
- Do pieczenia wilgotnych ciast użyć głębokiej blachy. Soki owocowe powodują trwałe plamy.
- Należy zawsze gotować z zamkniętymi drzwiczkami urządzenia.
- Jeśli urządzenie zainstalowano za ścianką meblową (np. za drzwiami szafki), nie wolno zamykać drzwi podczas pracy urządzenia. Połączenie wysokiej temperatury i wilgoci wewnątrz zamkniętego mebla może doprowadzić do uszkodzenia urządzenia, mebla lub podłogi. Nie zamykać drzwi szafki do czasu całkowitego ostygnięcia urządzenia.

2.4 Konserwacja i czyszczenie

OSTRZEŻENIE!

Zagrożenie odniesieniem obrażeń, pożarem lub uszkodzeniem urządzenia.

- Przed przystąpieniem do konserwacji należy wyłączyć urządzenie i odłączyć wtyczkę zasilania od gniazda sieciowego.

- Upewnić się, że urządzenie ostygło. Występuje zagrożenie pęknięciem szyb w drzwiach urządzenia.
- Jeśli szyba pęknie, należy ją niezwłocznie wymienić. Należy skontaktować się z autoryzowanym centrum serwisowym.
- Przy zdejmowaniu drzwi urządzenia należy zachować ostrożność. Drzwi są ciężkie!
- Aby zapobiec uszkodzeniu powierzchni urządzenia, należy regularnie ją czyścić.
- Urządzenie należy czyścić wilgotną miękką szmatką. Stosować wyłącznie obojętne detergenty. Nie używać produktów ściernych, myjek do szorowania, rozpuszczalników ani metalowych przedmiotów.
- Stosując aerozol do piekarników, należy przestrzegać wskazówek dotyczących bezpieczeństwa umieszczonych na jego opakowaniu.

2.5 Pieczenie parowe

OSTRZEŻENIE!

Zagrożenie oparzeniem i uszkodzeniem urządzenia.

- Wydostająca się para może wywołać poparzenia:
 - Gdy funkcja jest włączona, należy zachować ostrożność przy otwieraniu drzwi urządzenia. Może dojść do uwolnienia pary.
 - Po zakończeniu pieczenia parowego otworzyć drzwi z zachowaniem ostrożności.

2.6 Oświetlenie wewnętrzne

OSTRZEŻENIE!

Zagrożenie porażeniem prądem.

- Informacja dotycząca oświetlenia w urządzeniu i elementów oświetleniowych sprzedawanych osobno jako części zamiennie: Zastosowane elementy oświetleniowe są przystosowane do pracy w wymagających warunkach fizycznych (temperatura, drgania, wilgotność) w urządzeniach domowych lub są przeznaczone do sygnalizacji stanu działania urządzenia. Nie są one przeznaczone do innych zastosowań i nie nadają się do oświetlania pomieszczeń domowych.
- W ten produkt wbudowano źródło światła o klasie efektywności energetycznej G.
- Używać wyłącznie żarówek tego samego typu.

2.7 Serwis

- Aby naprawić urządzenie, należy skontaktować się z autoryzowanym centrum serwisowym.
- Należy stosować wyłącznie oryginalne części zamienne.

2.8 Utylizacja

OSTRZEŻENIE!

Zagrożenie odniesieniem obrażeń lub uduszeniem.

- Aby uzyskać informacje dotyczące prawidłowej utylizacji produktu, należy skontaktować się z lokalnymi władzami.
- Odłączyć urządzenie od źródła zasilania.
- Odciąć przewód zasilający blisko urządzenia i oddać do utylizacji.
- Wymontować zatrzask drzwi, aby uniemożliwić zamknięcie się dziecka lub zwierzęcia w urządzeniu.

3. OPIS URZĄDZENIA

3.1 Ogólne informacje

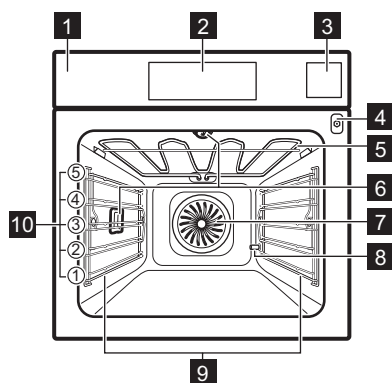

- 1 Panel sterowania
- 2 Wyświetlacz
- 3 Szufłada na wodę
- 4 Gniazdo termosondy
- 5 Grzałka
- 6 Lampa
- 7 Wentylator
- 8 Otwór rury odkamieniającej
- 9 Prowadnice blach, wymiowane
- 10 Poziomy umieszczania potraw

3.2 Akcesoria

Ruszt

Do naczyń, form do ciast, pieczeni.

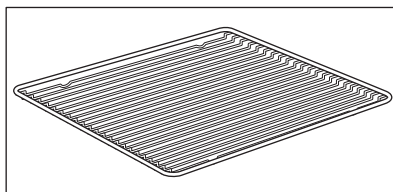

Błacha do pieczenia ciasta

Do ciast i ciasteczek.

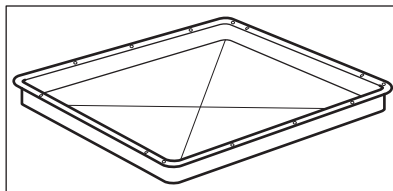

Głęboka blacha

Do pieczenia ciasta i mięsa lub do zbierania tłuszczu.

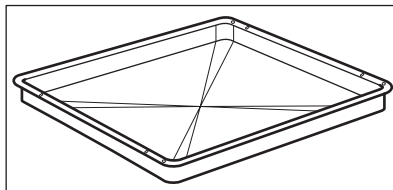

Termosonda

Do pomiaru temperatury wewnątrz produktu.

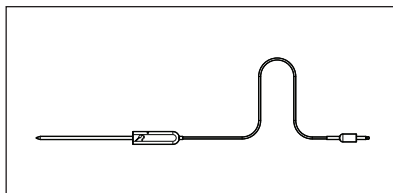

Zestaw do gotowania na parze

Jeden nieperforowany i jeden perforowany pojemnik na żywność.

Podczas gotowania zestaw do gotowania na parze odprowadza skraplającą się parę wodną od potraw. Do przyrządzania warzyw, ryb, piersi kurczaka. Zestawu nie należy używać do gotowania potraw, które muszą znajdować się w wodzie np. ryż, polenta, makaron.

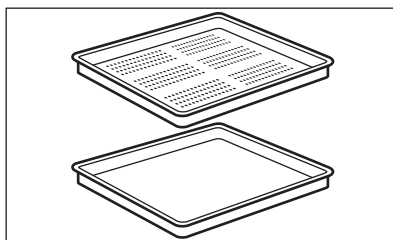

4. PANEL STEROWANIA

4.1 Widok panelu sterowania

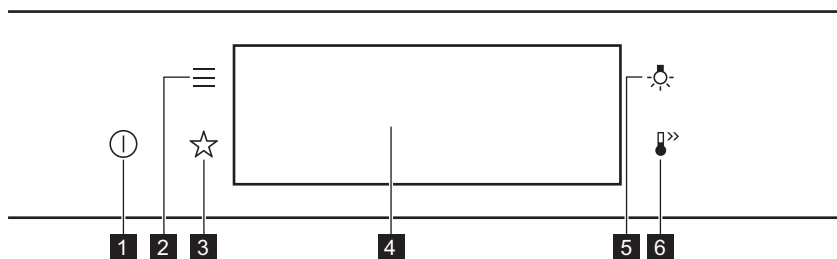

1	Włącz / Wyłącz	Naciśnij i przytrzymaj , aby włączyć lub wyłączyć urządzenie.
2	Menu	Zawiera listę funkcji urządzenia.
3	Ulubione	Wyświetlenie listy ulubionych ustawień.
4	Wyświetlacz	Pokazuje aktualne ustawienia urządzenia.
5	Przełącznik oświetlenia	Włączanie i wyłączanie oświetlenia.
6	Szybkie nagrzewanie	Włączanie i wyłączanie funkcji: Szybkie nagrzewanie.



Naciskaj przycisk

Dotknąć powierzchni palcem.



Przesunięcie

Przesunąć palcem po powierzchni.



Nacisnąć i przytrzymać

Dotknąć powierzchni przez 3 sekundy.

4.2 Wyświetlacz

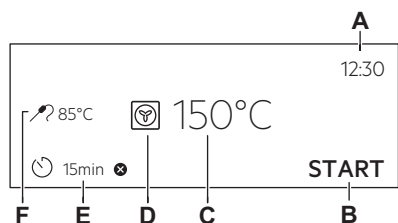

Wyświetlacz z ustawionymi kluczowymi funkcjami.

- A. Aktualna godzina
- B. START/STOP
- C. Temperatura
- D. Funkcje pieczenia
- E. Timer
- F. Termosonda (tylko wybrane modele)

Wskaźniki na wyświetlaczu

Podstawowe wskaźniki – służą do obsługi wyświetlacza.



Potwierdzenie wyboru lub ustawienia.



Powrót do poprzedniego poziomu menu.



Anulowanie ostatniej czynności.



Włączanie i wyłączanie opcji.

Alarm dźwiękowy wskaźniki funkcji – po upływie ustawionego czasu pieczenia rozlegnie się sygnał dźwiękowy.



Funkcja jest włączona.



Funkcja jest włączona.
Pieczenie kończy się automatycznie.



Alarm dźwiękowy jest wyłączony.

Wskaźniki timera



Aby ustawić funkcję: Uruchomienie z opóźnieniem.



Anulowanie ustawienia.

5. PRZED PIERWSZYM UŻYCIEM

OSTRZEŻENIE!

Patrz rozdział dotyczący bezpieczeństwa.

5.1 Czyszczenie wstępne



Krok 1

Wyjąć z urządzenia wszystkie akcesoria i prowadnice blach.



Krok 2

Urządzenie i akcesoria należy czyścić tylko ściereczką z mikrofibry, używając ciepłej wody z łagodnym detergentem.



Krok 3

Umieścić akcesoria i wyjmowane prowadnice blach w urządzeniu.

5.2 Pierwsze połączenie

Po podłączeniu urządzenia po raz pierwszy do zasilania na wyświetlaczu pojawi się wiadomość powitalna.

Należy ustawić: Język, Jasność wyświetlacza, Dźwięki przycisków, Głośność sygnału, Twardość wody, Aktualna godzina.

5.3 Wstępne nagrzewanie

Przed pierwszym użyciem należy wstępnie nagrzać pusty piekarnik.

Krok 1 Wyjąć z piekarnika wszystkie akcesoria i prowadnice blach.

Krok 2 Ustawić maksymalną temperaturę dla funkcji: .
Pozostawić włączony piekarnik na 1 godz.

Krok 3 Ustawić maksymalną temperaturę dla funkcji: .
Pozostawić włączony piekarnik na 15 min.

 Podczas nagrzewania z piekarnika może wydobywać się nieprzyjemny zapach i dym. Należy zapewnić odpowiednią wentylację w pomieszczeniu.

5.4 Jak ustawić: Twardość wody

Po podłączeniu piekarnika do gniazda zasilania należy ustawić twardość wody.

Użyć paska testowego dołączonego do zestawu do gotowania na parze.



Krok 1

Zanurzyć pasek testowy w wodzie na ok. 1 sekundę. Nie umieszczaj paska testowego pod bieżącą wodą.



Krok 2

Strząsnąć z paska testowego nadmiar wody.



Krok 3

Po upływie 1 minuty sprawdzić twardość wody w poniższej tabeli.







Krok 4

Ustawić twardość wody: Menu / Ustawienia / Konfiguracja / Twardość wody.

 Kolory na pasku testowym będą w dalszym ciągu się zmieniać. Nie sprawdzać twardości później niż w ciągu 1 minuty od wykonania testu.

Ustawienie twardości wody można zmienić w menu: Ustawienia / Konfiguracja / Twardość wody.

Tabela przedstawia zakres twardości wody (dH) odpowiadający zawartości wapnia i klasyfikacji wody. Ustawić twardość wody zgodnie z tabelą.

Twardość wody		Pasek testowy	Zawartość wapnia (mmol/l)	Zawartość wapnia (mg/l)	Klasyfikacja wody
Poziom	dH				
1	0 - 7		0 - 1,3	0 - 50	miękką
2	8 - 14		1,4 - 2,5	51 - 100	średnio twarda
3	15 - 21		2,6 - 3,8	101 - 150	twarda
4	≥ 22		≥ 3,9	≥ 151	bardzo twarda

Jeśli twardość wody wynosi 4, należy napełnić szufładę na wodę wodą butelkowaną.

6. CODZIENNE UŻYTKOWANIE

OSTRZEŻENIE!

Patrz rozdział dotyczący bezpieczeństwa.

6.1 Jak ustawić: Funkcje pieczenia

Krok 1 Włączyć piekarnik. Na wyświetlaczu pojawi się domyślna funkcja pieczenia.

Krok 2 Naciśnij symbol funkcji pieczenia,  aby przejść do podmenu.

Krok 3 Wybrać funkcję pieczenia i nacisnąć: **OK**. Na wyświetlaczu pojawi się wskazanie temperatury.

Krok 4 Ustawić: temperaturę. Nacisnąć: **OK**.

Krok 5 Nacisnąć: **START**.
Termosonda — termosondę można podłączyć w dowolnej chwili przed lub po rozpoczęciu pieczenia.

STOP — nacisnąć, aby wyłączyć funkcję pieczenia.

Krok 6 Wyłączyć piekarnik.

6.2 Szuflada na wodę

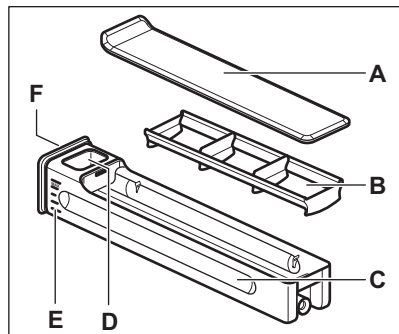

- A. Pokrywa
- B. Pochłaniacz fal
- C. Szuflada
- D. Otwór do wlewania wody
- E. Podziałka
- F. Przednia pokrywa

6.3 Sposób użycia: Szuflada na wodę

Krok 1 Nacisnąć przednią pokrywę szuflady na wodę.

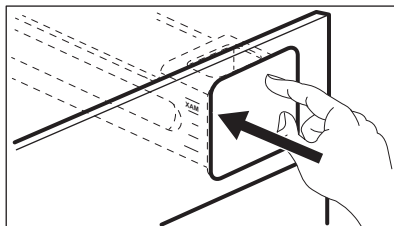

Krok 2 Napełnić szufladę na wodę do maksymalnego poziomu. Można to zrobić na dwa sposoby:

A: pozostawić szufladę w piekarniku i nalać wodę z pojemnika.

B: wyjąć szufladę na wodę z piekarnika i napełnić ją z kranu.

Krok 3 Przenieść szufladę na wodę w poziomym położeniu, aby uniknąć rozlania wody.

Krok 4 Napełnioną szufladę na wodę należy umieścić w takim samym położeniu. Docisnąć przednią pokrywę, aż szuflada na wodę znajdzie się wewnątrz piekarnika.

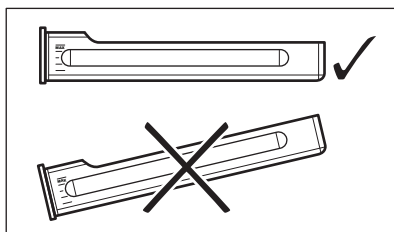



Krok 5 Opróżniać szufladę na wodę po każdym użyciu.



⚠ UWAGA!

Trzymać szufladę na wodę z dala od gorących powierzchni.

6.4 Jak ustawić: Steamify - Funkcję pieczenia parowego

Krok 1	Włączyć piekarnik. Wybrać symbol funkcji pieczenia i nacisnąć go, aby przejść do podmenu.
Krok 2	Nacisnąć  . Ustawić funkcję pieczenia parowego.
Krok 3	Nacisnąć: OK . Na wyświetlaczu pojawią się ustawienia temperatury.
Krok 4	Ustawić temperaturę Rodzaj funkcji pieczenia parowego zależy od ustawionej temperatury.
Para do gotowania na parze 50 - 100 °C	Do gotowania na parze warzyw, produktów zbożowych i strączkowych, owoców morza, terrin i legumin.
Para do duszenia 105 - 130 °C	Do przyrządzania potrawek i duszonego mięsa lub ryb, pieczenia chleba i drobiu, a także serników i casseroles.
Para do zapiekania 135 - 150 °C	Do pieczenia mięsa, casseroles, faszerowanych warzyw, ryb i zapiekank. Dzięki połączeniu działania pary i gorącego powietrza mięso zyskuje delikatną i soczystą konsystencję, a jednocześnie chrupiącą skórkę. Ustawienie timera spowoduje, że na ostatnie minuty pieczenia włączy się automatycznie grzałka grilla, aby delikatnie przyrumienić potrawę.
Para do pieczenia 155 - 230 °C	Do pieczenia dań mięs, ryb, drobiu, wypieków ciasta francuskiego z nadzieniem, tart, babeczek, warzyw oraz innych wypieków. Ustawienie timera i umieszczenie potrawy na pierwszym poziomie piekarnika spowoduje, że na ostatnie minuty pieczenia włączy się automatycznie dolna grzałka, aby potrawa miała chrupiący spód.
Krok 5	Nacisnąć: OK .
Krok 6	Nacisnąć pokrywę szuflady na wodę, aby ją otworzyć i wyjąć.
Krok 7	Napełnić szufladę na wodę zimną wodą do maksymalnego poziomu (około 950 ml). Taka ilość wody wystarcza na około 50 minut.
<p> OSTRZEŻENIE!</p> <p>Używać wyłącznie zimnej wody z kranu. Nie używać filtrowanej (zdemineralizowanej) ani destylowanej wody. Nie używać innych płynów. Nie wlewać do szuflady na wodę łatwopalnych cieczy ani cieczy zawierających alkohol.</p>	
Skorzystać z podziałki na szufladzie na wodę.	
Krok 8	W razie potrzeby wytrzeć szufladę z zewnątrz miękką szmatką. Wsunąć szufladę na wodę do pierwotnego położenia.
Krok 9	Nacisnąć: START . Para pojawi się po upływie ok. 2 min. Gdy piekarnik osiągnie ustawioną temperaturę, rozlegnie się sygnał dźwiękowy.
Krok 10	Gdy w szufladzie kończy się woda, rozlega się sygnał dźwiękowy. Ponownie napełnić szufladę. Po zakończeniu pieczenia wentylator chłodzący pracuje z większą prędkością w celu usunięcia pary.
Krok 11	Wyłączyć piekarnik.
Krok 12	Po zakończeniu pieczenia opróżnić szufladę na wodę.
Krok 13	W komorze może skroplić się para wodna. Po zakończeniu pieczenia ostrożnie otworzyć drzwi piekarnika. Gdy piekarnik ostygnie, osuszyć komorę miękką szmatką.

6.5 Jak ustawić: Tryb gotowania SousVide

Krok 1	Włączyć piekarnik. Wybrać symbol funkcji pieczenia i nacisnąć go, aby przejść do podmenu.
Krok 2	Nacisnąć: 
Krok 3	Nacisnąć: OK . Na wyświetlaczu pojawią się ustawienia temperatury.
Krok 4	Ustawić temperaturę i nacisnąć: OK .
Krok 5	Press  . Na wyświetlaczu pojawią się ustawienia timera.
Krok 6	Ustawić timer i nacisnąć: OK .
Krok 7	Nacisnąć: START .
Krok 8	Na woreczkach próżniowych i w komorze może skroplić się para wodna. Po zakończeniu pieczenia ostrożnie otworzyć drzwi piekarnika. Wyjąć woreczki próżniowe posługując się talerzem i ręcznikiem. Po ostygnięciu piekarnika usunąć wodę z dna komory za pomocą gąbki. Osuszyć komorę miękką ściereczką.

6.6 Jak ustawić: Gotowanie wspomagane



Każda potrawa w tym podmenu ma przypisaną zalecaną funkcję piekarnika i temperaturę. Można zmienić czas i temperaturę.

Do przygotowania niektórych potraw można również użyć funkcji:

- Automatyka wag.
- Termosonda







Stopień wypieczenia potrawy:

- Lekko wypieczone albo Mniej
- Średnio wypieczone
- Dobrze wypieczone albo Więcej



Krok 1	Włączyć piekarnik.
Krok 2	Nacisnąć: 
Krok 3	Nacisnąć:  . Wprowadzić: Gotowanie wspomagane.
Krok 4	Wybrać potrawę lub rodzaj produktu.
Krok 5	Nacisnąć: START .







6.7 Funkcje pieczenia

STANDARDOWE





Funkcja pieczenia	Zastosowanie
 Grill	Do grillowania cienkich porcji potraw i opiekania chleba.
 Turbo grill	Do pieczenia dużych kawałków mięsa lub drobiu z kośćmi na jednym poziomie. Do przyrządzania zapiekanek i przyrumieniania.
 Termoobieg	Do jednoczesnego pieczenia na trzech poziomach i do suszenia żywności. Ustaw temperaturę o 20-40°C niższą niż dla funkcji Górna/dolna grzałka.
 Potrawy mrożone	Do przyrządzania produktów gotowych, np. frytek, pieczonych ziemniaków w ćwiartkach, sajgonek itp., tak aby nadać im chrupkość.
 Górna/dolna grzałka	Do pieczenia ciasta na jednym poziomie oraz do suszenia żywności.
 Funkcja Pizza	Do wypieku pizzy. Do intensywnego przyrumieniania i pieczenia potraw z chrupiącym spodem.
 Grzałka dolna	Do pieczenia ciast o chrupiącym spodzie oraz do pasteryzowania żywności.





SPECJALNE

Funkcja pieczenia	Zastosowanie
 Pasteryzowanie	Do pasteryzowania warzyw (np. pikli).
 Suszenie	Do suszenia krojonych owoców, warzyw i grzybów.
 Funkcja Jogurt	Do przygotowywania jogurtu. Oświetlenie piekarnika w tej funkcji jest wyłączone.

Funkcja pieczenia	Zastosowanie
 Podgrzewanie talerzy	Do podgrzewania talerzy przed podaniem potraw.
 Rozmrażanie	Do rozmrażania żywności (warzyw i owoców). Czas rozmrażania zależy od ilości i wielkości zamrożonej żywności.
 Zapiekanki	Do potraw, jak lasagne lub zapiekanka ziemniaczana. Do przyrządzania zapiekanek i przyrumieniania.
 Termoobieg (niska temp.)	Do przyrządzania delikatnych, soczystych pieczeni.
 Podtrzymywanie temp.	Podtrzymywanie temperatury potraw. Należy pamiętać, że niektóre potrawy mogą nadal gotować się i wysychać w cieple. W razie potrzeby należy przykryć naczynia
 Termoobieg wilgotny	Funkcja ta pozwala oszczędzać energię podczas pieczenia. Podczas korzystania z tej funkcji temperatura wewnątrz urządzenia może różnić się od ustawionej temperatury. Wykorzystywane jest ciepło resztkowe. Moc grzewcza może być zmniejszona. Więcej informacji znajduje się w rozdziale „Codzienne użytkowanie”, Uwagi dotyczące: Termoobieg wilgotny.

PAROWE

Funkcja pieczenia	Zastosowanie
 Steamify	Do gotowania na parze, duszenia, delikatnego opiekania oraz pieczenia ciast i mięs.
 Tryb gotowania Sous-Vide	Nazwa funkcji odwołuje się do metody gotowania potraw w szczelnych woreczkach próżniowych w niskiej temperaturze. Więcej informacji znajduje się w części „Tryb gotowania SousVide” poniżej oraz w tabelach pieczenia w rozdziale „Wskazówki i porady”.
 Regeneracja	Odgrzewanie potraw przy użyciu pary zapobiega wysychaniu ich powierzchni. Ciepło rozprowadzane jest delikatnie i równomiernie, dzięki czemu smak i aromat potraw są takie same jak potraw świeżo przyrządzonych. Tej funkcji można użyć do odgrzewania potraw bezpośrednio na talerzu. Można jednocześnie odgrzewać potrawy na więcej niż jednym talerzu, na różnych poziomach piekarnika.
 Chleb	Tej funkcji można użyć do wypieku bardzo dobrego chleba i bułek, dzięki czemu zyskają chrupiącą skórkę, połysk i kolor jak pieczywo z profesjonalnej piekarni.

Funkcja pieczenia	Zastosowanie
 Wyrastanie ciasta	Do przyspieszania wyrastania ciasta drożdżowego. Zapobiega wysychaniu powierzchni ciasta i zachowuje jego elastyczność.
 Gotowanie na parze	Do gotowania na parze warzyw, przystawek lub ryb
 Duża wilgotność	Funkcja służy do gotowania delikatnych potraw, takich jak krem, tarty, terriny i ryby.
 Średnia wilgotność	Funkcja jest przeznaczona do gotowania duszonego mięsa, a także chleba i słodkiego ciasta drożdżowego. Dzięki połączeniu pary i ciepła mięso zyskuje soczystą i miękką konsystencję, a wypieki z ciasta drożdżowego zyskują chrupiącą i błyszczącą powierzchnię.
 Mała wilgotność	Funkcja jest przeznaczona do pieczenia mięsa, drobiu, potraw z piekarnika i typu caserole. Dzięki połączeniu działania pary i gorącego powietrza mięso jest delikatne i soczyste, a jednocześnie chrupiące na zewnątrz.

6.8 Uwagi dotyczące funkcji: Termoobieg wilgotny

Funkcji tej użyto w celu potwierdzenia zgodności z wymogami rozporządzeń w zakresie efektywności energetycznej i ekoprojektu (zgodnie z EU 65/2014 i EU 66/2014). Testy zgodnie z normą: IEC/EN 60350-1.

Drzwi piekarnika powinny być zamknięte podczas pieczenia, tak aby działanie funkcji nie było zakłócanie, a piekarnik działa z

najwyższą możliwą wydajnością energetyczną.

Podczas korzystania z tej funkcji oświetlenie wyłącza się automatycznie po 30 sekundach.

Wskazówki dotyczące funkcji Termoobieg wilgotny znajdują się w rozdziale „Wskazówki i porady”. Ogólne zalecenia dotyczące oszczędzania energii znajdują się w rozdziale „Efektywność energetyczna”, Oszczędność energii.

7. FUNKCJE ZEGARA

7.1 Opis funkcji zegara

Funkcja zegara	Zastosowanie
Czas pieczenia	Ustawianie czasu pieczenia Maksymalna wartość: 23 godz. i 59 minut
Zakończ działanie	Ustawianie czynności po zakończeniu odliczania przez zegar
Uruchomienie z opóźnieniem	Opóźnienie rozpoczęcia i/lub zakończenia pieczenia.
Wydłużenie czasu	Wydłużenie czasu pieczenia
Przypomnienie	Ustawianie odliczania Maksymalna wartość: 23 godz. i 59 min. Funkcja ta nie ma wpływu na działanie urządzenia.

Funkcja zegara	Zastosowanie
Stoper	Monitoruje czas działania funkcji. Stoper - można to włączyć lub wyłączyć.

7.2 Jak ustawić: Funkcje zegara

Ustawianie zegara

Krok 1	Włączyć piekarnik.
Krok 2	Nacisnąć: Aktualna godzina.
Krok 3	Ustawić czas. Nacisnąć: OK.

Jak ustawić czas pieczenia

Krok 1	Wybrać funkcję pieczenia i ustawić temperaturę.
Krok 2	Nacisnąć:  .
Krok 3	Ustawić czas. Nacisnąć: OK.

Wybór opcji zakończenia pieczenia

Krok 1	Wybrać funkcję pieczenia i ustawić temperaturę.
Krok 2	Nacisnąć:  .
Krok 3	Ustawić czas pieczenia.
Krok 4	Nacisnąć: ● ● ● .
Krok 5	Nacisnąć: Zakończ działanie.
Krok 6	Wybrać preferowane: Zakończ działanie.
Krok 7	Nacisnąć: OK. Powtarzać tę czynność do czasu wyświetlenia się ekranu głównego.

Jak ustawić opóźnienie rozpoczęcia pieczenia

Krok 1	Ustawić funkcję pieczenia i temperaturę.
Krok 2	Nacisnąć:  .
Krok 3	Ustawić czas pieczenia.
Krok 4	Nacisnąć: ● ● ● .
Krok 5	Nacisnąć: Uruchomienie z opóźnieniem.
Krok 6	Wybrać wartość.
Krok 7	Nacisnąć: OK. Powtarzać tę czynność do czasu wyświetlenia się ekranu głównego.

Jak wydłużyć czas pieczenia

Po upływie 90% czasu pieczenia, jeśli potrawa nie jest jeszcze gotowa, można wydłużyć czas pieczenia. Można również zmienić funkcję pieczenia.

Nacisnąć **+1 min**, aby wydłużyć czas pieczenia.

Jak zmienić ustawienia timera

Krok 1 Nacisnąć: .

Krok 2 Ustawić wartość dla timera.

Krok 3 Nacisnąć: **OK**.

Podczas pieczenia można w dowolnej chwili zmienić ustawienie czasu.

8. KORZYSTANIE Z AKCESORIÓW

OSTRZEŻENIE!

Patrz rozdział dotyczący bezpieczeństwa.

8.1 Wkładanie akcesoriów

Niewielki występ na górze ma na celu zapewnienie większego bezpieczeństwa.

Wgłębienia zapobiegają również przewróceniu. Wysoka krawędź wokół rusztu zapobiega zsuwaniu się naczyń z rusztu.

Ruszt:

Wsunąć ruszt między prowadnice jednego z poziomów umieszczania potraw.

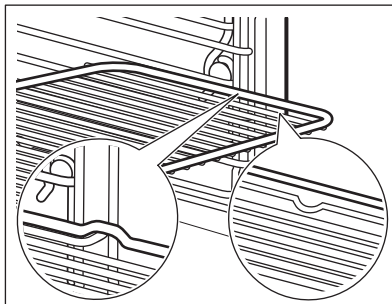

Blacha do pieczenia ciasta / Głęboka blacha:

Wsunąć blachę między prowadnice blachy.

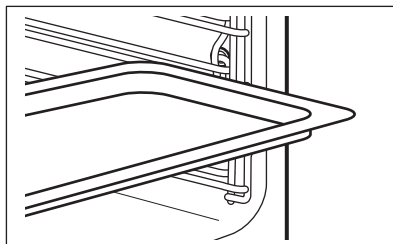

8.2 Termosonda

Termosonda — mierzy temperaturę wewnątrz potrawy. Można jej używać przy każdej funkcji pieczenia.

Dostępne są dwa ustawienia temperatury:

Temperatura piekarnika: minimum 120°C.



Temperatura wewnątrz produktu

Aby uzyskać najlepsze efekty pieczenia:

Składniki powinny mieć temperaturę pokojową.

Nie używać do potraw płynnych.

Podczas pieczenia musi pozostać w potrawie.

Piekarnik oblicza przybliżony czas zakończenia pieczenia. Zależy on od ilości potrawy, ustawionej funkcji piekarnika i temperatury.

8.3 Obsługa urządzenia: Termosonda

Krok 1 Włączyć piekarnik.

Krok 2 Ustawić funkcję pieczenia i w razie potrzeby temperaturę piekarnika.

Krok 3 Umieścić: Termosonda.

Mięso, drób i ryby

Włóż końcówkę Termosonda w środek mięsa lub ryby; jeśli to możliwe – w najgrubszą część. Upewnij się, że co najmniej 3/4 Termosonda jest wewnątrz potrawy.

Zapiekanki

Włóż końcówkę Termosonda dokładnie w środkowej części zapiekanki. Termosonda powinna być stabilna w jednym miejscu podczas pieczenia. Można w tym celu wykorzystać składnik potrawy o stałej konsystencji. Silikonowy uchwyt oprzyj o krawędź naczynia do pieczenia Termosonda. Końcówka Termosonda nie powinna dotykać dna naczynia do pieczenia.

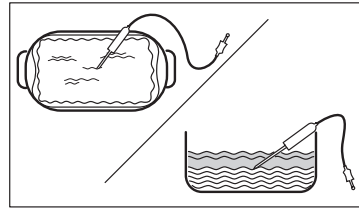
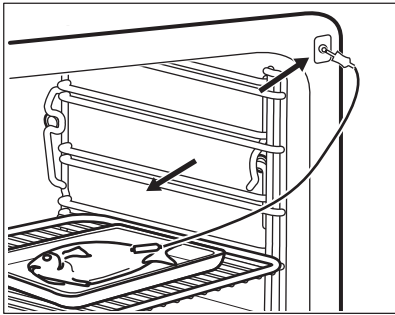

Krok 4 Włóż wtyczkę Termosonda do gniazda z przodu piekarnika.
Na wyświetlaczu pojawi się wskazanie obecnej temperatury: Termosonda.

Krok 5  — nacisnąć, aby ustawić temperaturę wewnątrz produktu dla termosonda.

Krok 6

- ● ● — nacisnąć, aby wybrać preferowaną opcję:
- Alarm dźwiękowy — gdy temperatura wewnątrz produktu osiągnie ustawioną wartość, rozlegnie się sygnał dźwiękowy.
- Alarm dźwiękowy i wyłączenie — gdy temperatura wewnątrz produktu osiągnie ustawioną wartość, rozlegnie się sygnał dźwiękowy i piekarnik wyłączy się.

Krok 7 Wybrać opcję i kilkakrotnie nacisnąć: **OK**, aby przejść do ekranu głównego.

Krok 8 Nacisnąć: **START**.
Gdy potrawa osiągnie ustawioną temperaturę, rozlegnie się sygnał dźwiękowy. Można wyłączyć piekarnik lub kontynuować pieczenie, aby uzyskać odpowiedni stopień wypieczenia potrawy.

Krok 9 Wyciągnij Termosonda wtyczkę z gniazda i wyjmij potrawę z piekarnika.

 **OSTRZEŻENIE!**

Występuje zagrożenie poparzeniem, gdy Termosonda staje się gorąca. Należy zachować ostrożność podczas wyjmowania jej z gniazda i z potrawy.

9. DODATKOWE FUNKCJE

9.1 Jak zapisać ustawienia: Ulubione

Można zapisać ulubione ustawienia, takie jak: funkcja pieczenia, czas pieczenia, temperatura czy funkcja czyszczenia. W pamięci można zapisać 3 ulubione ustawienia.

Krok 1 Włącz urządzenie.

Krok 2 Wybrać preferowane ustawienie.

Krok 3 Nacisnąć: . Wybrać: Ulubione.

Krok 4 Wybrać opcję: Zapisz aktualne ust..

Krok 5 Nacisnąć **+**, aby dodać ustawienie do listy: Ulubione. Nacisnąć **OK**.

 – nacisnąć, aby zresetować ustawienie.



 – nacisnąć, aby anulować ustawienie.

9.2 Blokada panelu

Funkcja ta zapobiega przypadkowej zmianie funkcji pieczenia.

Krok 1 Włączyć urządzenie.



Krok 2 Ustawić funkcję pieczenia.

Krok 3 ,  — nacisnąć jednocześnie, aby włączyć funkcję.

Aby wyłączyć funkcję, należy powtórzyć krok 3.

9.3 Automatyczne wyłączenie

Ze względu na bezpieczeństwo urządzenie wyłącza się po upływie pewnego czasu, jeśli działa funkcja pieczenia i nie zostaną zmienione żadne ustawienia.

 (°C)	 (godz)
30 - 115	12.5
120 - 195	8.5
200 - 230	5.5

Funkcja samoczynnego wyłączenia nie działa z funkcjami: Oświetlenie piekarnika, Termosonda, Koniec, Termoobiegi (niska temp.).

9.4 Wentylator chłodzący

Podczas pracy urządzenia wentylator chłodzący włącza się automatycznie, aby utrzymać niską temperaturę powierzchni urządzenia. Po wyłączeniu urządzenia wentylator chłodzący może nadal pracować do momentu ostygnięcia urządzenia.

10. WSKAZÓWKI I PORADY

10.1 Zalecenia dotyczące pieczenia



Temperatury i czasy gotowania podane w tabelach mają wyłącznie charakter orientacyjny. Zależą one od przepisów oraz jakości i ilości użytych składników.





Nowy piekarnik może piec inaczej niż dotychczas używane urządzenie. W poniższych wskazówkach podano zalecane ustawienia temperatury, czasu pieczenia i poziomu piekarnika dla określonych rodzajów potraw.

W przypadku braku ustawień dla specjalnego przepisu należy znaleźć ustawienia dla podobnej potrawy.

Więcej zaleceń dotyczących pieczenia jest dostępnych w naszej witrynie internetowej. Aby znaleźć odpowiednie wskazówki dotyczące pieczenia, należy sprawdzić numer produktu (PNC) podany na tabliczce znamionowej umieszczonej na obramowaniu komory urządzenia.

10.2 Termoobieg wilgotny

Aby uzyskać najlepsze efekty, należy przestrzegać zaleceń z poniższej tabeli.

		 (°C)		 (min)
Słodkie bułki, 16 szt.	blacha do pieczenia ciasta lub głęboka blacha	180	2	25 - 35
Rolada biszkoptowa	blacha do pieczenia ciasta lub głęboka blacha	180	2	15 - 25
Cała ryba, 0,2 kg	blacha do pieczenia ciasta lub głęboka blacha	180	3	15 - 25
Ciastka, 16 szt.	blacha do pieczenia ciasta lub głęboka blacha	180	2	20 - 30
Makaroniki, 24 szt.	blacha do pieczenia ciasta lub głęboka blacha	160	2	25 - 35
Babeczki, 12 szt.	blacha do pieczenia ciasta lub głęboka blacha	180	2	20 - 30
Ciasto pikantne, 20 szt.	blacha do pieczenia ciasta lub głęboka blacha	180	2	20 - 30
Kruche ciasteczka, 20 szt.	blacha do pieczenia ciasta lub głęboka blacha	140	2	15 - 25
Tartletki, 8 szt.	blacha do pieczenia ciasta lub głęboka blacha	180	2	15 - 25

10.3 Termoobieg wilgotny – zalecane akcesoria

Należy używać naczyń i pojemników w ciemnym kolorze o matowej powierzchni. Pochłaniają one lepiej ciepło niż naczynia w jasnym kolorze o błyszczącej powierzchni.



Blacha do pizzy

W ciemnym kolorze, matowa
średnica: 28 cm

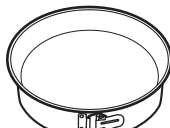

Forma do pieczenia

W ciemnym kolorze, matowa
średnica: 26 cm



Kokilki

Ceramiczne
średnica: 8 cm,
wysokość: 5 cm



Forma do tarty





W ciemnym kolorze, matowa
średnica: 28 cm

10.4 Tabele pieczenia na potrzeby ośrodków przeprowadzających testy

Informacja dla instytucji wykonujących testy





Testy zgodnie z normą: EN 60350, IEC 60350.

Pieczenie na jednym poziomie – pieczenie w formach do ciasta





		 °C	 min	
Beztłuszczowy biszkopt	Termoobieg	160	45 - 60	2
Beztłuszczowy biszkopt	Górna/dolna grzałka	160	45 - 60	2
Szarlotka, 2 foremki Ø20 cm	Termoobieg	160	55 - 65	2
Szarlotka, 2 foremki Ø20 cm	Górna/dolna grzałka	180	55 - 65	1
Bułka maślana	Termoobieg	140	25 - 35	2
Bułka maślana	Górna/dolna grzałka	140	25 - 35	2

Pieczenie na jednym poziomie – ciastka

Użyć trzeciego poziomu piekarnika.

		 °C	 min
Ciastka, 20 sztuk na blasze, wstępnie nagrzać pusty piekarnik	Termoobieg	150	20 - 30
Ciastka, 20 sztuk na blasze, wstępnie nagrzać pusty piekarnik	Górna/dolna grzałka	170	20 - 30

Pieczenie wielopoziomowe – ciastka





		 °C	 min	
Bułka maślana	Termoobieg	140	25 - 45	2 / 4
Ciastka, 20 sztuk na blasze, wstępnie nagrzać pusty piekarnik	Termoobieg	150	25 - 35	1 / 4
Beztłuszczowy biszkopt	Termoobieg	160	45 - 55	2 / 4
Szarlotka, 1 foremka do ciasta na kratkę (Ø 20 cm)	Termoobieg	160	55 - 65	2 / 4

Grill

Nagrzewać wstępnie pusty piekarnik przez 5 minut.

Grill z maksymalnym ustawieniem temperatury

		 min	
Tosty	Grill	1 - 2	5







			
Befszyk, obrócić po upływie połowy czasu	Grill	24 - 30 min	4

Informacja dla instytucji wykonujących testy

Testy funkcji: Gotowanie na parze.

Testy zgodnie z normą IEC 60350-1.

Ustawić temperaturę 100°C.

	 Naczynie (Gastronorm)	 kg		 min	
Brokuły, wstępnie nagrzać pusty piekarnik	1 x 2/3 perforowana	0.3	3	8 - 9	Umieścić blachę do pieczenia na pierwszym poziomie piekarnika.
Brokuły, wstępnie nagrzać pusty piekarnik	1 x 2/3 perforowana	maks.	3	10 - 11	Umieścić blachę do pieczenia na pierwszym poziomie piekarnika.
Groszek, mrożony	2 x 2/3 perforowana	2 x 1,5	2 i 4	Aż temperatura w najniższym miejscu osiągnie 85°C.	Umieścić blachę do pieczenia na pierwszym poziomie piekarnika.

11. KONSERWACJA I CZYSZCZENIE

OSTRZEŻENIE!

Patrz rozdział dotyczący bezpieczeństwa.

11.1 Uwagi dotyczące czyszczenia



Przód urządzenia należy czyścić tylko ściereczką z mikrofibry zwilżoną ciepłą wodą z łagodnym detergentem.

Wyczyścić dno komory, używając kilku kropel octu, aby usunąć osad z kamienia.

Użyć roztworu czyszczącego, aby wyczyścić metalowe powierzchnie.

Środki czyszczące

Usunąć plamy za pomocą łagodnego detergentu.



Codziennie użytkowanie

Czyścić komorę po każdym użyciu. Nagromadzenie się tłuszczu lub innych zabrudzeń może skutkować pożarem.

Nie pozostawiać gotowych potraw w urządzeniu na dłużej niż 20 minut. Po każdym użyciu należy osuszyć komorę tylko ściereczką z mikrofibry.



Aksesoria

Po każdym użyciu należy wyczyścić wszystkie akcesoria i pozostawić do wyschnięcia. Do czyszczenia należy użyć tylko ściereczki zwilżonej ciepłą wodą z dodatkiem łagodnego detergentu. Nie myć akcesoriów w zmywarce.

Do czyszczenia akcesoriów z powłoką zapobiegającą przywieraniu nie należy używać ściernych środków czyszczących ani przedmiotów o ostrych krawędziach.

11.2 Sposób wyjmowania: Prowadnice blach

Wyjąć prowadnice blach, aby wyczyścić piekarnik.

Krok 1 Wyłączyć piekarnik i zaczekać, aż ostygnie.

Krok 2 Ostrożnie pociągnąć prowadnice blach w górę i zdjąć z przedniego zaczepu.

Krok 3 Odciągnąć przednią część prowadnic blach od bocznej ścianki.

Krok 4 Wyciągnąć prowadnice z tylnego zaczepu.

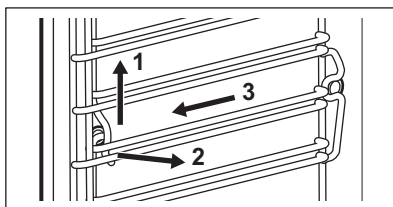

Zamontować prowadnice blach w odwrotnej kolejności.

11.3 Sposób użycia: Czyszczenie parowe

Przed rozpoczęciem:

Wyłączyć piekarnik i zaczekać, aż ostygnie.

Wyjąć wszystkie akcesoria i wyjmować prowadnice blach.

Umyć dno komory i wewnętrzną szybę drzwi miękką szmatką zwilżoną ciepłą wodą z dodatkiem łagodnego detergentu.

Krok 1 Napełnić szufladę na wodę do maksymalnego poziomu.

Krok 2 Wybrać: Menu / Czyszczenie.

Funkcja	Opis	Czas
Czyszczenie parowe	Lekkie czyszczenie	30 min

Czyszczenie parowe plus	Standardowe czyszczenie Spryskać komorę detergentem.	75 min
-------------------------	---	--------

Krok 3 Nacisnąć **START** . Postępować zgodnie ze wskazówkami na wyświetlaczu.
Po zakończeniu czyszczenia rozlegnie się sygnał dźwiękowy.

Krok 4 Nacisnąć dowolny symbol, aby wyłączyć sygnał.

 Gdy działa funkcja, oświetlenie jest wyłączone.

Po zakończeniu czyszczenia:

Wyłączyć piekarnik.

Gdy piekarnik ostygnie, osuszyć komorę miękką szmatką.
Usunąć pozostałą wodę z pojemnika na wodę.

Pozostawić otwarte drzwi piekarnika do czasu wyschnięcia komory.

11.4 Przypomnienie o czyszczeniu.

Po wyświetleniu przypomnienia zaleca się czyszczenie.

Użyć funkcji: Czyszczenie parowe plus.

11.5 Sposób czyszczenia: Szuflada na wodę

Krok 1 Wyjąć szufladę na wodę z piekarnika.

Krok 2 Zdjąć pokrywę szuflady na wodę. Unieść osłonę zgodnie z wycięciem w tylnej części.

Krok 3 Wyjąć rozbijacz fal. Wyjąć go całkowicie z korpusu szuflady.

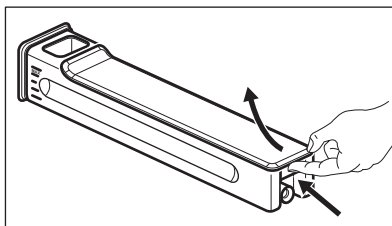

Krok 4 Umyć elementy szuflady wodą z dodatkiem detergentu. Nie używać szorstkich gąbek ani nie myć szuflady na wodę w zmywarce.

Krok 5	Zmontować szufladę na wodę.
Krok 6	Włożyć rozbijacz fal. Umieścić go w korpusie szuflady.
Krok 7	Założyć pokrywę. Najpierw wcisnąć przedni zatrzask, a następnie dosunąć pokrywę do korpusu szuflady.
Krok 8	Wstawić pojemnik na wodę.
Krok 9	Wsunąć szufladę na wodę w kierunku piekarnika, aż do zatrzaśnięcia.

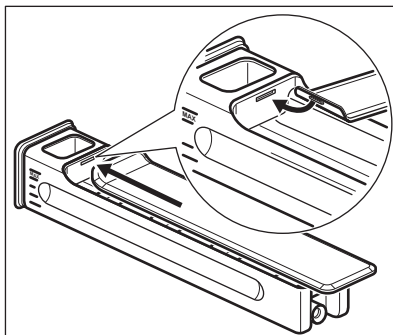

11.6 Obsługa urządzenia: Odkamienianie

Przed rozpoczęciem:

Wyłączyć piekarnik i zaczekać, aż ostygnie.	Wymij wszystkie akcesoria z piekarnika.	Upewnić się, że szuflada na wodę jest pusta (użyć: funkcji Opróżnianie zbiornika).
---	---	--

Czas trwania pierwszej części: ok. 100 min

Krok 1	Wybrać Menu / Czyszczenie / Odkamienianie.
Krok 2	Umieścić głęboką blachę na pierwszym poziomie piekarnika.
Krok 3	Wlać 250 ml środka do usuwania kamienia do szuflady na wodę.
Krok 4	Napełnić pozostałą część szuflady na wodę do maksymalnego poziomu.
Krok 5	Po zakończeniu pierwszej części procedury należy opróżnić głęboką blachę i ponownie umieścić ją na pierwszym poziomie piekarnika.

Czas trwania drugiej części: ok. 35 min

Krok 6	Wlać wodę do szuflady na wodę. Upewnić się, że w szufladzie na wodę nie pozostały resztki środka do usuwania kamienia. Włożyć szufladę na wodę.
Krok 7	Po zakończeniu działania funkcji wyjąć głęboką blachę.

i Gdy działa funkcja, oświetlenie jest wyłączone.

Po zakończeniu odkamieniania:

Wyłączyć piekarnik.	Gdy piekarnik ostygnie, osuszyć komorę miękką szmatką. Wylać pozostałą wodę z szuflady na wodę.	Pozostawić otworzone drzwi piekarnika do czasu wyschnięcia komory.
---------------------	--	--

i Jeśli po przeprowadzeniu procedury odkamieniania w piekarniku pozostanie jeszcze kamień, na wyświetlaczu pojawi się wskazówka, aby powtórzyć procedurę.

11.7 Przypomnienie o odkamienianiu

Piekarnik wyświetla dwa rodzaje przypomnień o odkamienianiu. Przypomnienia o odkamienianiu nie można wyłączyć.

Typ	Opis
Wstępne przypomnienie	Informuje o zalecanym odkamienieniu piekarnika.
Właściwe przypomnienie	Informuje o wymaganym odkamienieniu piekarnika. Jeśli po wyświetleniu właściwego przypomnienia piekarnik nie zostanie odkamieniony, nastąpi wyłączenie funkcji parowych.

11.8 Obsługa urządzenia: Płukanie

Przed rozpoczęciem:	
Wyłączyć piekarnik i poczekać, aż ostygnie.	Wyjąć wszystkie akcesoria.
Krok 1	Umieścić głęboką blachę na pierwszym poziomie piekarnika.
Krok 2	Wlać wodę do szuflady na wodę.
Krok 3	Wybrać opcję: Menu / Czyszczenie / Płukanie. Czas trwania: około 30 minut
Krok 4	Włączyć funkcję i postępować zgodnie ze wskazówkami na wyświetlaczu.
Krok 5	Po zakończeniu działania funkcji wyjąć głęboką blachę.
 Gdy działa funkcja, oświetlenie jest wyłączone.	

11.9 Przypomnienie o osuszeniu

Po zakończeniu pieczenia parowego na wyświetlaczu pojawi się podpowiedź, aby osuszyć piekarnik.

Nacisnąć TAK, aby osuszyć piekarnik.

11.10 Obsługa urządzenia: Osuszanie

Umożliwia osuszenie komory piekarnika po zakończeniu pieczenia parowego lub czyszczenia parowego.

Krok 1	Upewnić się, że piekarnik ostygł.
Krok 2	Wyjąć wszystkie akcesoria.
Krok 3	Wybierz menu: Czyszczenie / Osuszanie.
Krok 4	Postępować zgodnie ze wskazówkami wyświetlanymi na ekranie.

11.11 Sposób demontażu i montażu: Drzwi

Drzwi i wewnętrzne szyby można wymontować w celu ich wyczyszczenia.

Liczba szyb różni się w zależności od modelu.

⚠ OSTRZEŻENIE!

Drzwi są ciężkie.

⚠ UWAGA!

Ostrożnie obchodzić się z szybami, uważając zwłaszcza na krawędzie przedniej szyby. Szkło może pęknąć.

Krok 1 Całkowicie otworzyć drzwi.

Krok 2 Unieść i docisnąć dźwignie zaciskowe (A) na obu zawiasach drzwi.

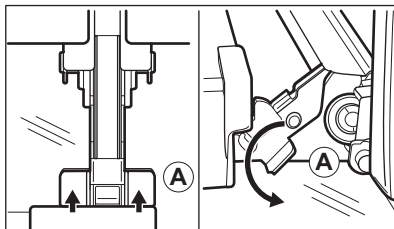

Krok 3 Przymknąć drzwi piekarnika do pierwszej pozycji otwarcia (kąt około 70°). Chwycić drzwi po obu stronach i odciągnąć je pod kątem do góry od piekarnika. Umieścić drzwi zewnętrzną stroną w dół na miękkim i stabilnym podłożu.

Krok 4 Chwycić listwę drzwi (B) za górną krawędź drzwi po obu stronach i nacisnąć do środka, aby zwolnić zatrzaski.

Krok 5 Pociągnąć listwę drzwi do przodu, aby ją zdjąć.

Krok 6 Przytrzymując pojedynczo szyby w górnej krawędzi, wyciągnąć je z prowadnicy.

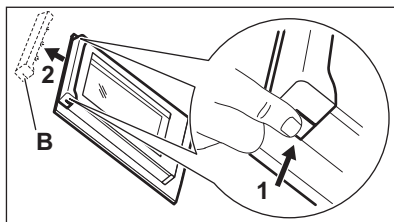

Krok 7 Umyć szybę wodą z dodatkiem mydła. Ostrożnie wytrzeć szybę do sucha. Nie myć szyb w zmywarce.

Krok 8 Po zakończeniu czyszczenia wykonać powyższe czynności w odwrotnej kolejności.

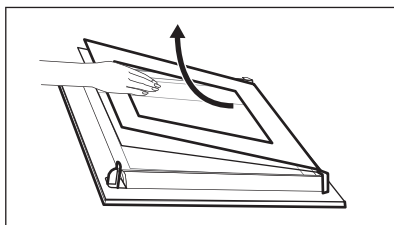

Krok 9 Zamontować najpierw mniejszą szybę, a następnie większą oraz drzwi. Wkładając szyby, należy upewnić się, że znajdują się one w prawidłowym położeniu – w przeciwnym razie może dojść do przegrzania się drzwi piekarnika.

11.12 Sposób wymiany: Oświetlenie

⚠ OSTRZEŻENIE!

Zagrożenie porażeniem prądem.
Zarówka może być gorąca.

Przed wymianą żarówki oświetlenia:

Krok 1

Wyłączyć piekarnik. Odczekać, aż piekarnik ostygnie.

Krok 2

Odłączyć piekarnik od zasilania.

Krok 3

Umieścić ściereczkę na dnie komory.

Oświetlenie

Krok 1 Obrócić szklany klosz, aby go zdjąć.

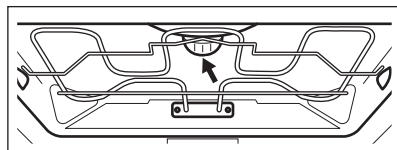

Krok 2 Zdjąć metalowy pierścień, a następnie wyczyścić szklany klosz.

Krok 3 Wymienić żarówkę na nową, odporną na temperaturę 300 °C.

Krok 4 Zamocować metalowy pierścień do szklanego klosza i zamontować go.

Lampa boczna

Krok 1 Wymontować prowadnice blach po lewej stronie, aby uzyskać dostęp do lampy.

Krok 2 Do demontażu osłony użyć śrubokręta z końcówką Torx 20.

Krok 3 Zdjąć i wyczyścić metalową ramę i uszczelkę.

Krok 4 Wymienić żarówkę na nową, odporną na temperaturę 300°C.

Krok 5 Zamontować metalową ramę i uszczelkę. Dokręcić wkręty.















Krok 6 Zamontować prowadnice blach po lewej stronie.

12. ROZWIĄZYWANIE PROBLEMÓW

OSTRZEŻENIE!

Patrz rozdział dotyczący bezpieczeństwa.

12.1 Co zrobić, gdy...

 Urządzenie nie włącza się lub nie nagrzewa się		
 Możliwa przyczyna	 Środek zaradczy	
Urządzenia nie podłączono do zasilania lub podłączono nieprawidłowo.	Sprawdzić, czy urządzenie podłączono prawidłowo do zasilania.	
Nie ustawiono aktualnego czasu.	Ustaw zegar. Szczegółowe informacje można znaleźć w Funkcje zegara rozdziale, Jak ustawić: Funkcje zegara.	
Drzwi nie są prawidłowo zamknięte.	Domknąć drzwi.	
Zadziałał bezpiecznik.	Sprawdzić, czy problem nie jest związany z bezpiecznikiem. Jeśli problem wystąpi ponownie, należy skontaktować się z wykwalifikowanym elektrykiem.	
Urządzenie Blokada uruchomienia zaświeci się.	Patrz rozdział „Menu”, podmenu opcji: Opcje.	
 Podzespoły		
 Opis	 Środek zaradczy	
Żarówka oświetlenia jest przepalona.	Wymienić żarówkę oświetlenia; szczegółowe informacje znajdują się w rozdziale „Konserwacja i czyszczenie”, Sposób wymiany: Lampa.	
 Szuflada na wodę nie działa prawidłowo		
 Opis	 Możliwa przyczyna	 Środek zaradczy
Po włożeniu szuflady na wodę nie pozostaje na swoim miejscu.	Nie wsunęło całkowicie szuflady na wodę do piekarnika.	Całkowicie włóż szufladę na wodę do urządzenia.
Z szuflady na wodę wylewa się woda.	Założono nieprawidłowo pokrywę szuflady lub rozbijacz fal.	Założyć prawidłowo pokrywę szuflady i rozbijacz fal.
 Problemy z procedurą czyszczenia		
 Opis	 Możliwa przyczyna	 Środek zaradczy
Szufladę na wodę trudno wyczyścić.	Nie zdjęto pokrywy i rozbijacza fal.	Zdjąć pokrywę i rozbijacz fal.



Problemy z procedurą czyszczenia



Opis



Możliwa przyczyna



Środek zaradczy

Po zakończeniu procedury odkamieniania w głębokiej blasze nie ma wody.

Nie napełniono szuflady na wodę do maksymalnego poziomu.

Sprawdzić, czy w korpusie szuflady na wodę znajduje się środek do usuwania kamienia / woda.

Po zakończeniu procedury odkamieniania na dnie komory znajduje się brudna woda.

Głęboka blacha znajduje się na nieodpowiednim poziomie piekarnika.

Usuń resztki wody i środka do usuwania kamienia z dna komory urządzenia. Następnie raz jeszcze umieść na pierwszym poziomie urządzenia głęboką blachę.

Po zakończeniu procedury odkamieniania na dnie komory znajduje się zbyt dużo wody.

Przed rozpoczęciem czyszczenia w komorze rozprowadzono zbyt dużo detergentu.

Następnie raz jeszcze rozprowadzić równomiernie na ściankach komory cienką warstwę detergentu.

Efekty czyszczenia nie są zadowalające.

Czyszczenie rozpoczęło, gdy urządzenie było zbyt gorące.

Poczekaj, aż urządzenie ostygnie. Powtórz czyszczenie.

Przed przystąpieniem do czyszczenia nie wyjęto z urządzenia wszystkich akcesoriów.

Wymij wszystkie akcesoria z urządzenia. Powtórz czyszczenie.

Przerwa w zasilaniu zawsze powoduje przerwanie czyszczenia. Powtórz

czyszczenie, jeśli zostało przerwane na skutek przerwy w zasilaniu.

12.2 Jak postępować: Kody błędów

Gdy wystąpi błąd oprogramowania, na wyświetlaczu pojawia się komunikat o błędzie.

W poniższej tabeli przedstawiono problemy, które użytkownik może rozwiązać samodzielnie.



Kod i opis



Środek zaradczy

F111 - Termosonda jest nieprawidłowo włożona do gniazda.

Całkowicie włożyć Termosonda do gniazda.

F240, F439 – pola dotykowe na wyświetlaczu nie działają prawidłowo.

Wyczyścić powierzchnię wyświetlacza. Upewnić się, że na polach dotykowych nie ma zabrudzeń.

F908 – układ elektroniczny urządzenia nie może nawiązać połączenia z panelem sterowania.

Włącz i wyłącz urządzenie.

Jeśli jeden z powyższych komunikatów nadal pojawia się na wyświetlaczu, oznacza to, że mogło nastąpić wyłączenie uszkodzonego podzespołu. W takim przypadku należy skontaktować się ze sprzedawcą urządzenia lub autoryzowanym punktem serwisowym. Jeśli wystąpi jeden z wymienionych błędów, pozostałe funkcje urządzenia będą działać normalnie.



Kod i opis



Środek zaradczy

F131 – temperatura czujnika pary jest zbyt wysoka.

Wyłącz urządzenie i odczekaj, aż ostygnie. Ponownie włącz urządzenie.

F144 - czujnik w Szufłada na wodę nie można zmierzyć poziomu wody.

Opróżnić Szufłada na wodę i ponownie napełnić.

F508 - Szufłada na wodę nie działa prawidłowo.

Włącz i wyłącz urządzenie.

12.3 Dane serwisowe

Jeżeli rozwiązanie problemu we własnym zakresie nie jest możliwe, należy skontaktować się ze sprzedawcą lub z autoryzowanym punktem serwisowym.

Dane niezbędne dla serwisu znajdują się na tabliczce znamionowej. Tabliczka znamionowa znajduje się na przedniej ramie komory urządzenia. Nie usuwaj tabliczki znamionowej z komory piekarnika.

Zalecamy zapisanie w tym miejscu danych:

Model (MOD.)

Numer produktu (PNC)

Numer seryjny (S.N.)

13. EFEKTYWNOŚĆ ENERGETYCZNA

13.1 Informacje o produkcie i karta informacyjna produktu zgodnie z przepisami UE dotyczącymi ekoprojektu i etykiet sprawności energetycznej

Nazwa dostawcy	AEG
Dane identyfikacyjne modelu	BSE792280M 944188670 BSE792280BM 944188654 BSK792280B 944188641 BSK792280M 944188639 BSK792280T 944188653
Wskaźnik efektywności energetycznej	61.9
Klasa sprawności energetycznej	A++
Zużycie energii przy standardowym obciążeniu, tryb konwencjonalny	0.99 kWh/cykl
Zużycie energii przy standardowym obciążeniu, tryb wymuszonej wentylacji	0.52 kWh/cykl
Liczba komór	1
Źródła ciepła	Elektryczność
Pojemność	70 l
Rodzaj piekarnika	Piekarnik do zabudowy

Masa	BSE792280M	38.5 kg
	BSE79228BM	38.5 kg
	BSK792280B	38.5 kg
	BSK792280M	38.5 kg
	BSK792280T	38.5 kg

EN 60350-1 – Elektryczny sprzęt do gotowania do użytku domowego – Część 1: Elektryczne kuchnie, piekarniki, piekarniki parowe i grille – Metody pomiaru wydajności.

13.2 Oszczędzanie energii



Urządzenie wyposażono w funkcje umożliwiające oszczędzanie energii podczas codziennego pieczenia.

Upewnij się, że drzwi urządzenia są zamknięte podczas jego pracy. Nie otwieraj zbyt często drzwi podczas pieczenia. Dbać, aby uszczelka drzwi była czysta i prawidłowo umieszczona.

Korzystanie z metalowych naczyń pozwala oszczędzać energię.

Gdy nie jest to konieczne, nie należy wstępnie nagrzewać urządzenia przed rozpoczęciem pieczenia.

Przygotowując kilka potraw, należy w miarę możliwości skracać przerwy między ich pieczeniem.

Pieczenie z termoobiegiem

Jeśli to możliwe, w celu oszczędzania energii należy korzystać z funkcji termoobieg.

Ciepło reszkowe

Jeśli włączony jest program z Czas trwania, a czas gotowania jest dłuższy niż 30 minut, w niektórych funkcjach urządzenia grzałki automatycznie wyłączają się wcześniej.

Wentylator i oświetlenie będą nadal działać. Po wyłączeniu urządzenia na wyświetlaczu

pojawia się informacja o ciepłe reszkowym. Ciepło reszkowe można wykorzystać do utrzymania temperatury potrawy.

Gdy pieczenie przekracza 30 min, należy zmniejszyć temperaturę urządzenia do minimum na 3-10 min przed zakończeniem pieczenia. Dzięki ciepłu reszkowemu wewnątrz urządzenia potrawy będą się nadal piec.

Używać ciepła reszkowego do podgrzewania innych potraw.

Podtrzymywanie temperatury potraw

Wybrać najniższe możliwe ustawienie temperatury, aby wykorzystać ciepło reszkowe i podtrzymać temperaturę potrawy. Na wyświetlaczu pojawi się wskaźnik ciepła reszkowego lub temperatura.

Pieczenie z wyłączonym oświetleniem

Wyłączyć oświetlenie podczas pieczenia. Oświetlenie należy włączać tylko wtedy, gdy jest potrzebne.

Termoobieg wilgotny

Funkcja zapewnia oszczędność energii podczas pieczenia.

Podczas korzystania z tej funkcji oświetlenie wyłącza się automatycznie po 30 sekundach. Oświetlenie można ponownie włączyć, ale wpłynie to niekorzystnie na oszczędność energii.

14. STRUKTURA MENU

14.1 Menu

Pozycja menu	Zastosowanie	
Gotowanie wspomagane	Wyświetlenie listy programów automatycznych.	
Czyszczenie	Wyświetlenie listy programów czyszczenia.	
Ulubione	Wyświetlenie listy ulubionych ustawień.	
Opcje	Służy do konfiguracji urządzenia.	
Ustawienia	Konfiguracja	Służy do konfiguracji urządzenia.
	Serwis	Wyświetlanie informacji o wersji oprogramowania i konfiguracji.

14.2 Podmenu: Czyszczenie

Podmenu	Zastosowanie
Osuszanie	Procedura osuszania komory z pozostałości skroplonej pary wodnej po użyciu funkcji parowych
Czyszczenie parowe	Lekkie czyszczenie
Czyszczenie parowe plus	Dokładne czyszczenie
Odkamienianie	Czyszczenie obwodu generatora pary z osadzonego kamienia
Plukanie	Czyszczenie obwodu generatora pary Stosować plukanie po częstym korzystaniu z funkcji gotowania parowego.

14.3 Podmenu: Opcje

Podmenu	Zastosowanie
Oświetlenie piekarnika	Włączanie i wyłączanie oświetlenia.
Blokada uruchomienia	Zapobiega przypadkowemu uruchomieniu urządzenia. Gdy opcja ta jest włączona, tekst Blokada uruchomienia pojawi się na wyświetlaczu po włączeniu urządzenia. Aby korzystać z urządzenia, należy wybrać litery kodu w kolejności alfabetycznej. Dostęp do timera, funkcji zdalnego sterowania i oświetlenia możliwy jest z opcją tą włączoną.
Szybkie nagrzewanie	Skraca czas nagrzewania. Opcja ta jest dostępna tylko dla niektórych funkcji urządzenia.
Przypomnienie o czyszczeniu.	Włączanie i wyłączanie przypomnienia.
Wskazanie czasu	Włączanie i wyłączanie zegara.
Styl cyfrowy zegara	Zmiana formatu wyświetlanego wskazania czasu.

14.4 Podmenu: Konfiguracja

Podmenu	Opis
Język	Ustawia język urządzenia.
Jasność wyświetlacza	Ustawia jasność wyświetlacza.
Dźwięki przycisków	Włącza i wyłącza dźwięk pól dotykowych. Nie jest możliwe wyłączenie sygnalizacji dźwiękowej dla: ①.
Głośność sygnału	Ustawia głośność dźwięku przycisków i sygnałów.
Twardość wody	Ustawia twardość wody.
Aktualna godzina	Ustawia aktualną godzinę i datę.

14.5 Podmenu: Serwis

Podmenu	Opis
Tryb demonstracyjny	Kod włączenia/wyłączenia: 2468
Wersja oprogramowania	Informacje na temat wersji oprogramowania.
Wyzeruj wszystkie ustawienia	Przywraca ustawienia fabryczne.

15. TO PROSTE!

Przed pierwszym użyciem należy ustawić:

Język	Jasność wyświetlacza	Dźwięki przycisków	Głośność sygnału	Twardość wody	Aktualna godzina
-------	----------------------	--------------------	------------------	---------------	------------------



Zapoznać się z podstawowymi ikonami na panelu sterowania i wyświetlaczu:

 Włącz / Wyłącz	 Menu	 Ulubione	 Timer	 Termosonda	START / STOP
--	--	--	---	--	--------------

Rozpoczęcie korzystania z urządzenia

Szybkie uruchomienie	Włączanie urządzenia i rozpoczęcie pieczenia z domyślnymi ustawieniami temperatury i czasu dla danej funkcji.	Krok 1 Nacisnąć i przytrzymać: ①.	Krok 2  ... — wybrać preferowaną funkcję.	Krok 3 Nacisnąć: START .
Szybkie wyłączenie	Wyłączenie urządzenia, dowolnego ekranu lub komunikatu w dowolnym momencie.	① - naciśnij i przytrzymaj, aż urządzenie wyłączy się.		

Rozpoczęcie pieczenia

Krok 1	Krok 2	Krok 3	Krok 4	Krok 5
	 ...		OK	START
- nacisnąć, aby włączyć urządzenie.	- wybrać funkcję pieczenia.	- ustawić temperaturę / .	- nacisnąć, aby potwierdzić.	- nacisnąć, aby rozpocząć pieczenie.



Gotowanie na parze – Steamify

Ustawić temperaturę. Rodzaj funkcji pieczenia parowego zależy od ustawionej temperatury.

Para do gotowania na parze	Para do duszenia	Para do zapiekania	Para do pieczenia
50 - 100 °C	105 - 130 °C	135 - 150 °C	155 - 230 °C

Jak szybko przyrządzać potrawy

Zaleca się korzystanie z programów automatycznych, aby szybko przyrządzać potrawy z wykorzystaniem domyślnych ustawień:

Gotowanie wspomagane	Krok 1	Krok 2	Krok 3	Krok 4
	Nacisnąć: 	Nacisnąć: 	Nacisnąć:  Gotowanie wspomagane.	Wybrać potrawę.



Korzystanie z szybkich funkcji do ustawienia czasu pieczenia

10% — wykończenie potrawy

Funkcja 10% — wykończenie potrawy umożliwia wydłużenie czasu pieczenia, gdy do zakończenia pieczenia pozostało 10% ustawionego czasu.

Aby wydłużyć czas pieczenia, należy nacisnąć **+1min**.

Czyszczenie urządzenia za pomocą funkcji czyszczenia parowego

Krok 1	Krok 2	Krok 3
Nacisnąć: 	Nacisnąć:  /	Wybrać tryb:
Czyszczenie parowe	Czyszczenie lekkich zabrudzeń	
Czyszczenie parowe plus	Dokładne czyszczenie.	
Odkamienianie	Czyszczenie obwodu generatora pary z osadzonego kamienia	
Płukanie	Czyszczenie obwodu generatora pary po częstym korzystaniu z funkcji parowych	

16. OCHRONA ŚRODOWISKA

Materiały oznaczone symbolem  należy poddać utylizacji. Opakowanie urządzenia włożyć do odpowiedniego pojemnika w celu przeprowadzenia recyklingu. Należy zadbać o ponowne przetwarzanie odpadów urządzeń

elektrycznych i elektronicznych, aby chronić środowisko naturalne oraz ludzkie zdrowie. Nie wolno wyrzucać urządzeń oznaczonych symbolem  razem z odpadami domowymi. Należy zwrócić produkt do miejscowego

punktu ponownego przetwarzania lub skontaktować się z odpowiednimi władzami miejskimi.

Добро пожаловать в AEG! Благодарим вас за то, что вы остановили свой выбор на нашем изделии.



Мы заботимся об окружающей среде и стремимся рационально использовать ресурсы, поэтому снижаем объемы бумажной продукции и предоставляем полные версии инструкций онлайн. Полная версия инструкции доступна по адресу aeg.com/manuals



Рекомендации по использованию изделий, брошюры, руководство по устранению неисправностей, информацию о техническом обслуживании и ремонте вы можете найти на странице aeg.com/support



Скачайте приложение **My AEG Kitchen** с дополнительными рецептами, рекомендациями и информацией по поиску и устранению неисправностей.



Право на изменения сохраняется.

СОДЕРЖАНИЕ

1. СВЕДЕНИЯ ПО ТЕХНИКЕ БЕЗОПАСНОСТИ.....	230
2. УКАЗАНИЯ ПО БЕЗОПАСНОСТИ.....	233
3. ОПИСАНИЕ ПРИБОРА.....	236
4. ПАНЕЛЬ УПРАВЛЕНИЯ.....	237
5. ПЕРЕД ПЕРВЫМ ИСПОЛЬЗОВАНИЕМ.....	239
6. ЕЖЕДНЕВНОЕ ИСПОЛЬЗОВАНИЕ.....	240
7. ФУНКЦИИ ЧАСОВ.....	247
8. ИСПОЛЬЗОВАНИЕ ДОПОЛНИТЕЛЬНЫХ ПРИНАДЛЕЖНОСТЕЙ.....	248
9. ДОПОЛНИТЕЛЬНЫЕ ФУНКЦИИ.....	251
10. ПОЛЕЗНЫЕ СОВЕТЫ.....	252
11. УХОД И ОЧИСТКА.....	255
12. ПОИСК И УСТРАНЕНИЕ НЕИСПРАВНОСТЕЙ.....	261
13. ЭНЕРГЕТИЧЕСКАЯ ЭФФЕКТИВНОСТЬ.....	264
14. СТРУКТУРА МЕНЮ.....	265
15. ПРОЩЕ ПРОСТОГО!.....	267
16. ОХРАНА ОКРУЖАЮЩЕЙ СРЕДЫ.....	268

1. ⚠ СВЕДЕНИЯ ПО ТЕХНИКЕ БЕЗОПАСНОСТИ

Перед установкой и эксплуатацией прибора внимательно ознакомьтесь с настоящей Инструкцией по эксплуатации. Изготовитель не несет ответственность за какие-либо травмы или ущерб, возникшие вследствие неправильной установки или эксплуатации. Всегда храните эту Инструкцию под рукой в надежном месте для последующего использования.

1.1 Безопасность детей и лиц с ограниченными возможностями

- Этот прибор может использоваться детьми старше восьми лет и лицами с ограниченными физическими, сенсорными или умственными способностями и с недостаточным опытом или знаниями только при условии нахождения под присмотром лица, отвечающего за их безопасность, или после получения соответствующих инструкций, позволяющих им безопасно эксплуатировать изделие и дающих им представление об опасности, связанной с его эксплуатацией. Детям младше 8 лет и лицам с ярко выраженными и комплексными нарушениями здоровья запрещается находиться рядом с прибором без постоянного присмотра.
- Дети должны находиться под присмотром для недопущения игр с прибором.
- Храните все упаковочные материалы вне досягаемости детей и утилизируйте их надлежащим образом.
- **ВНИМАНИЕ!** Прибор и его открытые элементы сильно нагреваются во время эксплуатации. Не подпускайте детей и домашних животных к прибору во время его использования, а также когда прибор еще не успел остыть.
- Если прибор оснащен устройством защиты детей, его следует включить.
- Очистка и доступное пользователю техническое обслуживание прибора не должны выполняться детьми без присмотра.

1.2 Общая безопасность

- Данный прибор предназначен исключительно для приготовления пищи.
- Данный прибор предназначен для бытового применения в отдельном домохозяйстве.

- Данный прибор можно использовать в офисах, гостиничных номерах, мини-гостиницах типа «ночлег и завтрак», сельских жилых домах и других аналогичных жилых помещениях, где такое использование не превышает (среднего) уровня бытового использования.
- Установка прибора и замена кабеля должны выполняться только квалифицированным специалистом и замените кабель.
- Не эксплуатируйте прибор до его установки во встроенную мебель.
- Перед проведением любой операции по обслуживанию отключите прибор от сети питания.
- Во избежание несчастного случая, замену поврежденного кабеля питания должен выполнять изготовитель, авторизованный сервисный центр или специалист с аналогичной квалификацией.
- **ВНИМАНИЕ!** Прежде чем приступить к замене лампочки, выключите прибор, чтобы избежать поражения электрическим током.
- **ВНИМАНИЕ!** Прибор и его открытые элементы сильно нагреваются во время эксплуатации. Необходимо соблюдать меры предосторожности и не касаться нагревательных элементов или поверхности внутренней камеры прибора.
- Всегда используйте кухонные перчатки для установки или извлечения аксессуаров или посуды из прибора.
- Используйте только термощуп (датчик температуры внутри прибора), рекомендованный для данного прибора.
- Чтобы извлечь направляющие противня, сначала потяните переднюю часть направляющей, а затем заднюю часть от боковых стенок. Установка направляющих выполняется в обратном порядке.
- Не используйте для очистки прибора пароочиститель.
- Не используйте для очистки стеклянной дверцы жесткие абразивные чистящие средства или острые

металлические скребки, так как ими можно поцарапать поверхность стекла, в результате чего оно может лопнуть.

2. УКАЗАНИЯ ПО БЕЗОПАСНОСТИ

2.1 Установка

ВНИМАНИЕ!

Установка прибора должна осуществляться только квалифицированным специалистом.

- Удалите всю упаковку.
- Не устанавливайте и не подключайте прибор, имеющий повреждения.
- Следуйте инструкциям по установке, входящим в комплект прибора.
- Всегда будьте осторожны при перемещении прибора, поскольку он тяжелый. Всегда используйте защитные перчатки и закрытую обувь.
- При перемещении прибора не тяните за его ручку.
- Разместите прибор в безопасном месте, отвечающем требованиям установки.
- Обеспечьте наличие минимально допустимых зазоров между соседними приборами и предметами мебели.
- Перед установкой прибора убедитесь, что дверца прибора свободно открывается.
- Прибор оснащен электрической системой охлаждения. Она работает от сети электропитания.
- Требования к устойчивости встроенного прибора должны соответствовать стандарту DIN 68930.

Минимальная высота шкафа (минимальная высота шкафа под столешницей)	600 (600) мм
Ширина шкафа	550 мм
Глубина шкафа	605 (580) мм
Высота передней стороны прибора	594 мм

Высота задней стороны прибора	576 мм
Ширина передней стороны прибора	549 мм
Ширина задней стороны прибора	548 мм
Глубина прибора	567 мм
Глубина встраивания прибора	546 мм
Глубина с открытой дверцей	1017 мм
Минимальный размер отверстия для вентиляции. Отверстие сзади в нижней части	550 x 20 мм
Длина кабеля электропитания. Кабель находится в правом углу сзади	1500 мм
Винты крепления	4 x 12 мм

2.2 Подключение к электросети

ВНИМАНИЕ!

Существует риск пожара и поражения электрическим током.

- Все электрические подключения должны производиться квалифицированным электриком.
- Прибор должен быть заземлен.
- Убедитесь, что параметры, указанные на табличке с техническими данными, соответствуют характеристикам электросети.
- Включайте прибор только в правильно установленную электрическую розетку с контактом заземления.
- Не пользуйтесь тройниками и удлинителями.
- Следите за тем, чтобы не повредить вилку сетевого шнура и сетевой кабель.

- В случае необходимости замены сетевого шнура обратитесь в наш авторизованный сервисный центр.
- Не допускайте контакта сетевых кабелей или их приближения к дверце прибора или нише под прибором, особенно если дверца сильно нагрета.
 - Детали, защищающие токоведущие или изолированные части прибора, должны быть закреплены так, чтобы их было невозможно удалить без специальных инструментов.
 - Вставляйте вилку сетевого кабеля в розетку только в конце установки прибора. Убедитесь, что после установки прибора к вилке сетевого шнура есть свободный доступ.
 - Не подключайте прибор к розетке электропитания, если она плохо закреплена или если вилка неплотно входит в розетку.
 - Для отключения прибора от электросети не тяните за кабель электропитания. Всегда беритесь за вилку сетевого шнура.
 - Следует использовать подходящие размыкающие устройства: автоматические выключатели, предохранители (резьбовые плавкие предохранители следует выкручивать из гнезда), УЗО и контакторы.
 - Прибор должен быть подключен к электросети через устройство для изоляции, позволяющее отсоединять от сети все контакты. Устройство для изоляции должно обеспечивать зазор между разомкнутыми контактами не менее 3 мм.
 - Данный прибор поставляется с сетевым шнуром и вилкой.

2.3 Использование

ВНИМАНИЕ!

Существует риск травмы, ожога и поражения электрическим током или взрыва.

- Не вносите изменения в конструкцию данного прибора.
- Убедитесь, что вентиляционные отверстия не заблокированы.

- Не оставляйте прибор без присмотра во время его работы.
- Выключайте прибор после каждого использования.
- Соблюдайте осторожность при открывании дверцы прибора во время его работы. Может произойти выброс горячего воздуха.
- При использовании прибора не касайтесь его мокрыми руками. Не касайтесь прибора, если на него попала вода.
- Не надавливайте на открытую дверцу.
- Не используйте прибор как столешницу или подставку для каких-либо предметов.
- Открывайте дверцу прибора, соблюдая осторожность. Использование спиртосодержащих ингредиентов может привести к образованию спиртовых паров в воздухе.
- Не допускайте контакта искр или открытого пламени с прибором при открывании дверцы.
- Не ставьте на прибор или рядом с ним легковоспламеняющиеся материалы или пропитанные ими предметы.

ВНИМАНИЕ!

Существует риск повреждения прибора.

- Для предупреждения повреждения и изменения цвета эмали.
 - Не кладите в прибор посуду и другие предметы непосредственно на дно.
 - Не кладите непосредственно на дно прибора алюминиевую фольгу.
 - Не заливайте воду непосредственно в горячий прибор.
 - Не храните влажную посуду и еду в приборе после окончания приготовления.
 - Соблюдайте осторожность при снятии или установке аксессуаров.
- Изменение цвета эмали или нержавеющей стали не влияет на эффективность работы прибора.
- Для приготовления кондитерских изделий и выпечки, содержащих большое количество влаги, используйте глубокий эмалированный противень.

Фруктовые соки оставляют пятна, которые сложно удалить.

- Всегда готовьте при закрытой дверце прибора.
- В случае установки прибора за мебельной панелью (например, дверцей) позаботьтесь о том, чтобы во время работы прибора дверца ни в коем случае не оказывалась закрытой. Тепло и влага, образующиеся за закрытой дверцей или мебельной панелью, могут привести к последующему повреждению прибора, места его установки или пола. Не закрывайте дверцу мебели до полного остывания прибора после использования.

2.4 Уход и чистка

ВНИМАНИЕ!

Существует риск получения травмы, возгорания или повреждения прибора.

- Перед выполнением операций по чистке и уходу выключите прибор и извлеките вилку сетевого шнура из розетки.
- Убедитесь, что прибор остыл. В противном случае стеклянные панели могут треснуть.
- Поврежденные стеклянные панели следует заменять незамедлительно. Обратитесь в авторизованный сервисный центр.
- Соблюдайте осторожность при снятии дверцы с прибора. Дверца – тяжелая!
- Регулярно выполняйте очистку прибора во избежание повреждения покрытия.
- Протрите прибор мягкой влажной тканью. Используйте только нейтральные моющие средства. Не используйте абразивные средства, абразивные губки, растворители или металлические предметы.
- В случае использования спрея для очистки следуйте инструкции по безопасности на его упаковке.

2.5 Приготовление на пару

ВНИМАНИЕ!

Существует риск ожогов и повреждения прибора.

- Высвобождаемый пар может привести к получению ожогов:
 - Соблюдайте осторожность, открывая дверцу прибора при включенной функции. Может произойти высвобождение пара.
 - Соблюдайте осторожность при открывании дверцы прибора после приготовления на пару.

2.6 Внутреннее освещение

ВНИМАНИЕ!

Существует опасность поражения электрическим током.

- О лампах внутри прибора и лампах, продаваемых отдельно в качестве запасных частей: данные лампы рассчитаны на работу в бытовых приборах в исключительно сложных температурных, вибрационных и влажностных условиях или предназначены для передачи информации о рабочем состоянии прибора. Они не предназначены для использования в других приборах и не подходят для освещения бытовых помещений.
- Данный продукт содержит источник света класса энергоэффективности G.
- Используйте только лампы той же спецификации.

2.7 Сервис

- Для ремонта прибора обратитесь в авторизованный сервисный центр.
- Используйте только оригинальные запасные части.

2.8 Утилизация

ВНИМАНИЕ!

Существует опасность получения травм или удушья.

- Для получения информации о надлежащей утилизации прибора обратитесь в местные муниципальные органы власти.
- Отключите прибор от сети электропитания.
- Обрежьте кабель электропитания как можно ближе к прибору и утилизируйте его.

- Удалите защелку дверцы, чтобы дети или домашние животные не оказались заблокированными в приборе.

3. ОПИСАНИЕ ПРИБОРА

3.1 Общий обзор

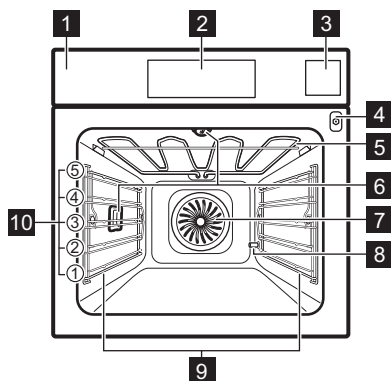

- 1 Панель управления
- 2 Дисплей
- 3 Выдвижной резервуар для воды
- 4 Гнездо для подключения термощупа
- 5 Нагревательный элемент
- 6 Лампа освещения
- 7 Вентилятор
- 8 Выход трубки для удаления накипи
- 9 Съемная опора противня
- 10 Положения противня

3.2 Аксессуары

Решетка

Для использования с посудой, формами для выпечки, а также при приготовлении жаркого.

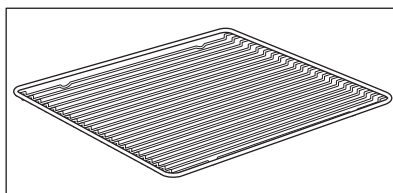

Эмалированный противень

Для приготовления кондитерских изделий и печенья.

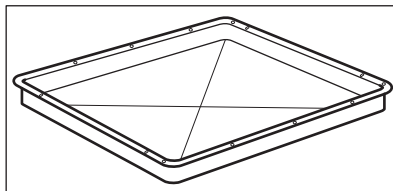

Глубокий эмалированный противень для гриля

Для выпекания и приготовления жаркого, а также в качестве поддона для сбора жира.

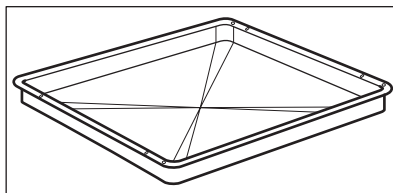

Термощуп

Измерение температуры внутри продуктов.

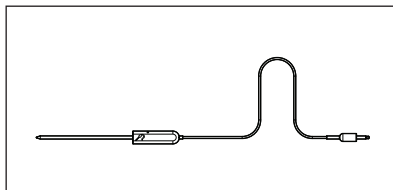

Набор противней для приготовления на пару

Один контейнер для продуктов без отверстий и один контейнер с отверстиями.

Набор противней для приготовления на пару используется для сбора конденсирующейся воды из продуктов во время приготовления на пару. Подходит для приготовления овощей, рыбы, куриной грудки. Данный набор не подходит для продуктов, которые готовятся с добавлением воды, например риса, поленты, макаронных изделий.

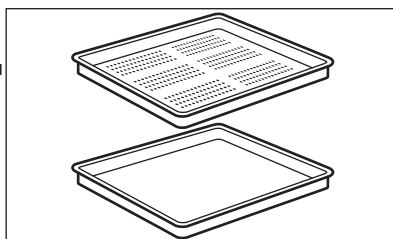

4. ПАНЕЛЬ УПРАВЛЕНИЯ

4.1 Общий вид панели управления

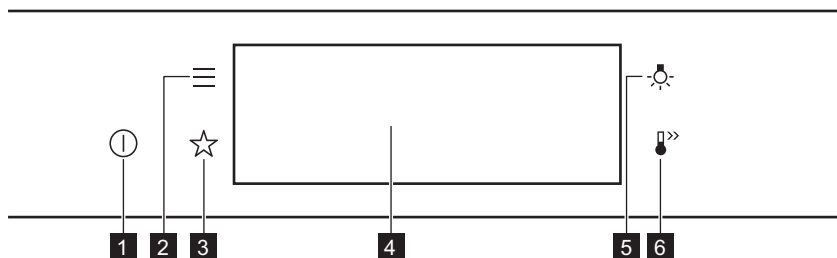

- | | | |
|----------|-------------------|---|
| 1 | ВКЛ / ВЫКЛ | Нажмите и удерживайте для включения и выключения прибора. |
| 2 | Меню | Содержит список функций прибора. |
| 3 | Любимые программы | Список любимых настроек. |

4	Дисплей	Отображение текущих настроек прибора.
5	Выключатель лампы	Включение и выключение лампы освещения.
6	Быстрый прогрев	Включение и выключение режима: Быстрый прогрев.



Нажимайте кнопку

Коснитесь поверхности кончиком пальца.



Переместите

Проведите кончиком пальца по поверхности.



Нажмите и удерживайте

Коснитесь поверхности и удерживайте 3 секунды.

4.2 Дисплей

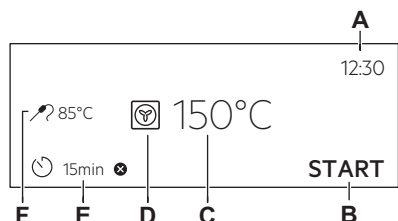

Дисплей с набором кнопок.

- A. Установка Времени Суток
- B. ПУСК/СТОП
- C. Температура
- D. Режимы нагрева
- E. Таймер
- F. Термощуп (только в ряде моделей)

Индикаторы, отображаемые на дисплее

Основные индикаторы – навигация по дисплею.



Подтверждение выбора / параметра настройки.



Возврат на один уровень в меню.



Отмена последнего действия.



Включение и выключение опций.

Звуковой сигнал, индикаторы функций – по истечении времени приготовления выдается сигнал.



Функция включена.



Функция включена.
Приготовление автоматически прекращается.



Звуковая сигнализация отключена.

Индикаторы таймеров



Установка функции: Отложенный запуск.



Отмена настройки.

5. ПЕРЕД ПЕРВЫМ ИСПОЛЬЗОВАНИЕМ

ВНИМАНИЕ!

См. главы, содержащие Сведения по технике безопасности.

5.1 Первоначальная очистка



Шаг 1

Извлеките все принадлежности и съемные направляющие для противней из прибора.



Шаг 2

Используйте только ткань из микрофибры, смоченную в теплой воде с добавлением мягкого моющего средства, для очистки прибора и принадлежностей.



Шаг 3

Поместите в прибор все принадлежности и установите съемные направляющие для противней.

5.2 Первое подключение

После первого подключения на дисплее отображается приветственное сообщение.

Необходимо настроить: Выбрать Язык, Яркость дисплея, Тоны Кнопок, Громкость сигнала, Жесткость воды, Установка Времени Суток.

5.3 Первый разогрев

Перед первым использованием пустой духовой шкаф следует предварительно разогреть.

Шаг 1 Извлеките все принадлежности и съемные направляющие для противней из духового шкафа.

Шаг 2 Установите максимальную температуру для режима: .
Дайте духовому шкафу поработать 1 ч.

Шаг 3 Установите максимальную температуру для режима: .
Дайте духовому шкафу поработать 15 мин.

 Во время предварительного разогрева из духового шкафа могут исходить неприятные запахи или дым. Обеспечьте надлежащую вентиляцию помещения.

5.4 Способ установки: Жесткость воды

При подключении духового шкафа к сети электропитания необходимо задать уровень жесткости воды.

Используйте индикаторную полоску из набора противней для приготовления на пару.

**Шаг 1**

Погрузите индикаторную полосу в воду примерно на 1 секунду. Не помещайте полосу под проточную воду.

**Шаг 2**

Стряхните с полоски лишнюю воду.

**Шаг 3**

Через 1 минуту проверьте жесткость воды по таблице ниже.

**Шаг 4**

Установите уровень жесткости воды: Меню / Настройки / Настройка / Жесткость воды.

i Цвета индикаторной полоски продолжают меняться. Не сверяйтесь с ней для проверки жесткости воды спустя 1 минуту после начала проверки.

Изменить жесткость воды можно в меню: Настройки / Настройка / Жесткость воды.

В таблице описывается диапазон жесткости воды (dH) с соответствующим уровнем содержания кальция и классификации воды. Отрегулируйте уровень жесткости воды согласно таблице.

Жесткость воды		Индикаторная полоска	Содержание кальция (ммоль/л)	Содержание кальция (мг/л)	Классификация воды
Уровень	dH				
1	0 - 7		0 - 1.3	0 - 50	мягкая
2	8 - 14		1.4 - 2.5	51 - 100	умеренно жесткая
3	15 - 21		2.6 - 3.8	101 - 150	прожаренный
4	≥ 22		≥ 3,9	≥ 151	очень жесткая

Если водопроводная вода имеет жесткость «4», наполняйте выдвижной резервуар для воды бутилированной негазированной водой.

6. ЕЖЕДНЕВНОЕ ИСПОЛЬЗОВАНИЕ

⚠ ВНИМАНИЕ!

См. главы, содержащие Сведения по технике безопасности.

6.1 Способ установки: Режимы нагрева

Шаг 1 Включите духовой шкаф. На дисплее отобразится режим нагрева по умолчанию.

Шаг 2 Для входа в подменю нажмите символ режима нагрева

Шаг 3 Выберите режим нагрева и нажмите: **OK**. На дисплее отображается температура.

Шаг 4 Установ: температура. Нажмите **OK**.

Шаг 5 Нажмите: **START** .
Термощуп — щуп можно подключить в любой момент как до, так и в течение процесса приготовления.

Для выключения режима нагрева нажмите **STOP** .

Шаг 6 Выключите духовой шкаф.

6.2 Выдвижной резервуар для воды

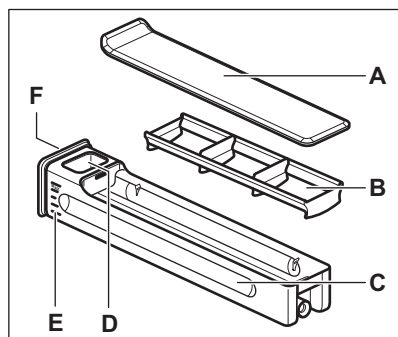

- A. Крышка
- B. Волногаситель
- C. Ящик
- D. Отверстия для залива воды
- E. Шкала
- F. Передняя крышка

6.3 Применение: Выдвижной резервуар для воды

Пункт 1 Нажмите на переднюю крышку выдвижного резервуара для воды.

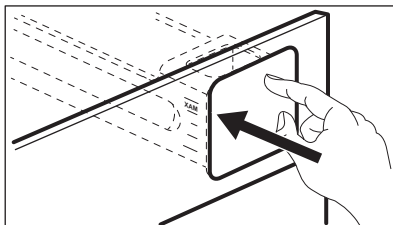

Пункт 2 Наполните выдвижной резервуар для воды до максимальной отметки. Это можно сделать двумя способами:

A Оставить выдвижной резервуар для воды в духовом шкафу и налить воду из контейнера.

B: Извлечь выдвижной резервуар для воды из духового шкафа и налить в него воду из-под крана.

Пункт 3 Во избежание разбрызгивания воды пере-мещайте резервуар, сохраняя его в горизон-тальном положении.

Пункт 4 Залив воду в резервуар, установите его на место. Нажмите на переднюю крышку, что-бы вставить выдвигной резервуар для воды внутрь духового шкафа.

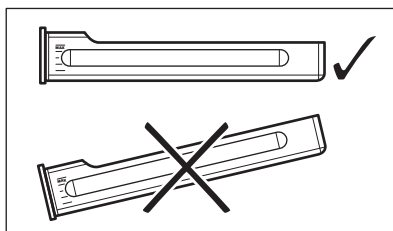

Пункт 5 Опорожняйте выдвигной резервуар для воды после каждого использования.



ПРЕДУПРЕЖДЕНИЕ

Не оставляйте выдвигной резервуар для воды рядом с горячими поверхностями.

6.4 Способ настройки: Steamify - Режимы нагрева с паром

Шаг 1 Включите духовой шкаф.
Выберите символ режима нагрева и нажмите его для вызова подменю.

Шаг 2 Нажмите , Выберите режим нагрева с паром.

Шаг 3 Нажмите: **OK**. На дисплее отобразятся настройки температуры.

Шаг 4 Установите температуру. Тип режима нагрева паром зависит от заданной температуры.

На пару
50–100°C

Для приготовления на пару овощей, зерновых, бобовых, морепродуктов, терринов и десертов на ложке.

Тушение (с паром)
105–130°C

Приготовление припущенного и тушеного мяса или рыбы, хлеба и птицы, а также чизкейков и запеканок.

Запекание (с паром)
135–150°C

Для мяса, запеканок, фаршированных овощей, рыбы и гратенов. Благодаря сочетанию пара и нагрева мясо приобретает нежную и сочную текстуру, а также хрустящую корочку.

При использовании таймера функция «Гриль» автоматически включается в последние минуты процесса приготовления, чтобы придать блюду нежную корочку.

Жарка и выпечка (с паром)
155–230°C

Жарка и выпечка мяса, рыбы, птицы, изделий из слоеного теста, открытых пирожных, маффинов, гратенов, овощей и выпечных блюд.



При использовании таймера и размещении продуктов на нижнем уровне функция «Нижний нагрев» автоматически включается в последние минуты процесса приготовления, чтобы придать блюду хрустящую нижнюю корочку.

Шаг 5 Нажмите: **OK**.

Шаг 6 Нажмите на крышку выдвигного резервуара для воды, чтобы открыть ее.

Шаг 7	Наполните выдвижной резервуар для воды холодной водой до максимальной отметки (около 950 мл). Достаточная подача воды в течение примерно 50 минут.
	<p> ВНИМАНИЕ!</p> <p>Используйте только холодную водопроводную воду. Не используйте фильтрованную (деминерализованную) или дистиллированную воду. Не используйте другие жидкости. Не заливайте в выдвижной резервуар для воды воспламеняющиеся или спиртосодержащие жидкости.</p>
	Воспользуйтесь шкалой на резервуаре для воды.
Шаг 8	При необходимости протрите наружную поверхность выдвижного резервуара для воды влажной тряпкой. Установите выдвижной резервуар для воды на место.
Шаг 9	Нажмите START . Пар начнет поступать примерно через 2 минуты. Когда внутри духового шкафа будет достигнута заданная температура, раздастся звуковой сигнал.
Шаг 10	Когда в выдвижном резервуаре для воды заканчивается вода, выдается звуковой сигнал. Наполните выдвижной резервуар. По окончании приготовления вентилятор охлаждения начинает работать быстрее для удаления пара.
Шаг 11	Выключите духовой шкаф.
Шаг 12	По окончании приготовления опорожните резервуар для воды.
Шаг 13	Во внутренней камере прибора может конденсироваться влага. После приготовления осторожно откройте дверцу духового шкафа. После остывания духового шкафа протрите внутреннюю камеру мягкой тканью.

6.5 Способ настройки: SousVide

Шаг 1	Включите духовой шкаф. Выберите символ режима нагрева и нажмите его для вызова подменю.
Шаг 2	Нажмите  .
Шаг 3	Нажмите: OK . На дисплее отобразятся настройки температуры.
Шаг 4	Выберите температуру и нажмите OK .
Шаг 5	Нажмите  . На дисплее отобразятся настройки таймера.
Шаг 6	Задайте таймер и нажмите OK .
Шаг 7	Нажмите: START .
Шаг 8	Может иметь место осаждение воды на вакуумных пакетах и внутри камеры прибора. После приготовления осторожно откройте дверцу духового шкафа. Для извлечения вакуумных пакетов используйте тарелку и полотенце. Когда духовой шкаф остынет, удалите воду с dna камеры духового шкафа при помощи губки. Вытрите внутреннюю камеру насухо мягкой тряпкой.

6.6 Способ настройки: Помощь в Приготовлении



Для каждого блюда в данном подменю предусмотрена рекомендованная функция и температура. Эти время и температуру можно изменить.

Для ряда блюд также можно выбрать метод приготовления:

- По весу
- Термощуп





Степень готовности блюда:



- С Кровью или Меньше
- Средняя
- Хорошо прожаренная или Больше

Шаг 1	Включите духовой шкаф.
Шаг 2	Нажмите  .
Шаг 3	Нажмите  . Введите: Помощь в Приготовлении.
Шаг 4	Выберите тип блюда или продукта.
Шаг 5	Нажмите: START .









6.7 Режимы нагрева

СТАНДАРТНЫЕ









Режим нагрева	Применение
 Гриль	Приготовление на гриле тонких продуктов и тостов.
 Турбо-гриль	Жарка крупных кусков мяса или птицы с костями на одном уровне. Приготовление graten и обжаривание.
 Горячий воздух	Одновременное выпекание и сушка продуктов максимум на трех уровнях. Установите температуру на 20–40 °C ниже, чем для режима Традиционное приготовление.
 Замороженные продукты	Приготовление полуфабрикатов, например картофеля фри, картофеля по-деревенски (ломтики) или спринг-роллов, с образованием хрустящей корочки.
 Традиционное приготовление	Для выпекания и жарки продуктов на одном уровне.

Режим нагрева	Применение
 Пицца	Выпечка пиццы. Интенсивное подрумянивание и хрустящая нижняя корочка.
 Нижний нагрев	Выпекание пирогов с хрустящей нижней корочкой и консервирование продуктов.

ОСОБЫЕ

Режим нагрева	Применение
 Консервирование	Консервирование овощей (например, маринованных огурцов).
 Высушивание	Сушка нарезанных ломтиками фруктов, овощей и грибов.
 Йогурт	Приготовление йогурта. При использовании этой функции лампа освещения выключена.
 Подогрев тарелок	Предварительный подогрев тарелок перед подачей на стол.
 Размораживание	Размораживание продуктов (овощей и фруктов). Время размораживания зависит от объема и размера замороженных продуктов.
 Гратен	Для таких блюд, как лазанья или картофельная запеканка. Приготовление запеканок и обжаривание.
 Низкотемпературное приготовление	Приготовление нежного и сочного жаркого.
 Поддержание тепла	Поддержание блюд в теплом состоянии. Обратите внимание, что при поддержании некоторых блюд в теплом состоянии процесс их приготовления продолжается и продукты теряют влагу. При необходимости блюдо можно закрыть
 Влажная конвекция	Эта функция специально разработана для обеспечения экономии электроэнергии во время приготовления. При использовании этой функции температура внутри прибора может отличаться от заданной температуры. Используется остаточное тепло. Уровень мощности нагрева можно уменьшить. Более подробная информация содержится в главе «Ежедневное использование» с примечаниями к режиму: Влажная конвекция.

ПАР

Режим нагрева	Применение
 Steamify	Пар используется для приготовления на пару, тушения, бережного придания хрустящей корочки, выпекания и приготовления жаркого.
 SousVide	Название режима указывает на метод приготовления в герметично закрытых пластиковых пакетах при низких температурах. Для получения дополнительной информации см. раздел «Приготовление SousVide» ниже и главу «Советы и рекомендации» с таблицами для приготовления продуктов.
 Регенерация	Разогрев продуктов с помощью пара предотвращает высыхание поверхности. Мягкое и равномерное распределение нагрева позволяет раскрыть вкус и аромат продуктов так, как будто они были только что приготовлены. Этот режим можно использовать для разогрева блюда непосредственно на порционной тарелке. Можно разогреть несколько порций одновременно, поставив их на разные уровни.
 Хлеб	Используйте данную функцию для приготовления хлеба и булочек, как у очень хороших профессионалов, с блестящей и румяной хрустящей корочкой.
 Подготовка теста	Ускорение поднятия дрожжевого теста. Не допускает высыхания теста и сохраняет его эластичность.
 Влажный пар	Для приготовления овощей, гарниров или рыбы на пару
 Интенсивный пар	Функция подходит для приготовления таких сложных блюд, как заварной крем, фланы, террины и рыба.
 Горячий пар (35%)	Этот режим подходит для приготовления тушеного мяса, а также хлеба и сладкой выпечки из дрожжевого теста. Благодаря сочетанию пара и нагрева мясо получается нежным и сочным, а дрожжевая выпечка — с аппетитной хрустящей корочкой.
 Горячий пар (25%)	Этот режим подходит для приготовления мяса, птицы, запеченных блюд и запеканок. Благодаря сочетанию пара и нагрева мясо приобретает нежную и сочную текстуру, а также хрустящую корочку.

6.8 Примечания к режиму: Влажная конвекция

Этот режим использовался для обеспечения соответствия требованиям по энергоэффективности и экологизации (согласно EU 65/2014 и EU 66/2014). Испытания в соответствии с: IEC/EN 60350-1.

Во время приготовления пищи дверца духового шкафа должна быть закрыта, что

не прерывается и духовой шкаф работает с максимальной энергоэффективностью.

При использовании данной функции лампа автоматически выключается через 30 секунд.

Инструкции по приготовлению приведены в разделе Влажная конвекция главы «Советы и рекомендации». Общие рекомендации по энергосбережению приведены в разделе «Экономия

7. ФУНКЦИИ ЧАСОВ



7.1 Описание функций часов

Часы	Применение
Время приготовления	Установка продолжительности приготовления. Максимум 23 ч 59 мин.
Завершить действи	Выбор действия по окончании работы таймера.
Отложенный запуск	Для отсрочки времени начала и/или окончания приготовления.
Коррекция времени	Увеличение заданного времени приготовления.
Напоминание	Установка обратного отсчета. Максимум 23 ч 59 мин. Данная функция не влияет на работу прибора.
Таймер прямого отсчета	Контроль времени работы функции. Можно включить и выключить Таймер прямого отсчета.

7.2 Способ установки: Функции часов

Настройка часов	
Шаг 1	Включите духовой шкаф.
Шаг 2	Нажмите: Установка Времени Суток.
Шаг 3	Установите время. Нажмите OK .

Установка времени приготовления	
Шаг 1	Выберите режим нагрева и задайте температуру.
Шаг 2	Нажмите  .
Шаг 3	Установите время. Нажмите OK .

Выбор опции окончания приготовления	
Шаг 1	Выберите режим нагрева и задайте температуру.
Шаг 2	Нажмите  .
Шаг 3	Задайте время приготовления.
Шаг 4	Нажмите  .
Шаг 5	Нажмите: Завершить действи.
Шаг 6	Выберите требуемое значения параметра: Завершить действи.

Выбор опции окончания приготовления

Шаг 7 Нажмите: **OK**. Повторяйте данное действие, пока на дисплее не отобразится главный экран.

Установка отложенного запуска приготовления

Шаг 1 Выберите режим нагрева и задайте температуру.

Шаг 2 Нажмите .

Шаг 3 Задайте время приготовления.

Шаг 4 Нажмите .

Шаг 5 Нажмите: Отложенный запуск.

Шаг 6 Выберите требуемое значение.

Шаг 7 Нажмите: **OK**. Повторяйте данное действие, пока на дисплее не отобразится главный экран.

Увеличение заданного времени приготовления

Если до окончания времени приготовления остается 10 %, а блюдо не выглядит готовым, можно увеличить время приготовления. Также можно изменить режим нагрева.

Для увеличения времени приготовления нажмите значок **+1min**.

Изменение настроек таймера

Шаг 1 Нажмите .

Шаг 2 Задайте значение таймера.

Шаг 3 Нажмите **OK**.

Заданное время можно изменить во время приготовления в любой момент.

8. ИСПОЛЬЗОВАНИЕ ДОПОЛНИТЕЛЬНЫХ ПРИНАДЛЕЖНОСТЕЙ

ВНИМАНИЕ!

См. главы, содержащие Сведения по технике безопасности.

8.1 Установка принадлежностей

Небольшой выступ наверху повышает безопасность. Выступы также служат

защитой от опрокидывания. Высокий ободок по периметру решетки служит для предотвращения соскальзывания посуды с решетки.

Решетка:

Вставьте решетку между направляющими.

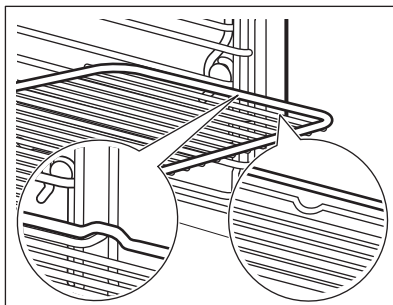
**Эмалированный противень / Противень для жарки:**

Вставьте противень между направляющими планками духового шкафа.

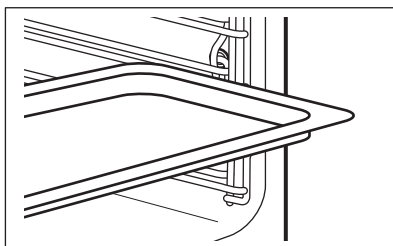

8.2 Термощуп

Термощуп — измеряет температуру внутри продукта. Можно использовать совместно с любым режимом нагрева.

Необходимо установить два значения температуры:



Температура духового шкафа: минимум 120°C.



Температура внутри продукта.

Для получения наилучших результатов:

Ингредиенты должны иметь комнатную температуру.

Не используйте при приготовлении жидких блюд.

Во время приготовления должен оставаться в продукте.

Духовой шкаф рассчитывает примерное окончание времени приготовления. Оно зависит от количества продуктов, выбранного режима нагрева и заданной температуры.

8.3 Применение: Термощуп

Шаг 1 Включите духовой шкаф.

Шаг 2 Задайте режим нагрева и при необходимости температуру духового шкафа.

Шаг 3 Вставьте: Термощуп.

Мясо, птица и рыба

Запеканки

Вставьте наконечник Термощуп в центр куска мяса или рыбы, по возможности выбрав самую толстую его часть. Убедитесь, что как минимум 3/4 Термощуп находится внутри блюда.

Вставьте наконечник Термощуп точно в центре запеканки. Термощуп не должен менять своего положения в блюде во время запекания. Для этого зафиксируйте его при помощи одного из более твердых ингредиентов. Воспользуйтесь краем посуды для запекания. Для фиксации силиконовой ручки Термощуп. Наконечник Термощуп не должен касаться дна посуды для запекания.

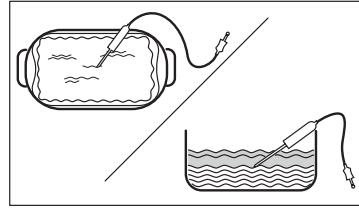
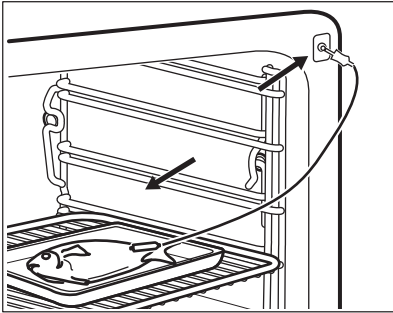

Шаг 4 Вставьте Термощуп в гнездо, расположенное спереди духового шкафа. На дисплее отобразится текущая температура: Термощуп.

Шаг 5 Для установки температуры внутри продукта нажмите .

Шаг 6 Нажмите ● ● ● для выбора нужной опции:

- Звуковой сигнал. – по достижении заданной температуры внутри продукта выдается звуковой сигнал.
- Звуковой сигнал и отключение – по достижении заданной температуры внутри продукта выдается звуковой сигнал и духовой шкаф прекращает работу.

Шаг 7 Выберите опцию и несколько раз нажмите:  для перехода на главный экран.

Шаг 8 Нажмите: **START** .
Когда продукт достигнет заданной температуры, будет выдан сигнал. После этого вы сможете завершить приготовление или продолжить его, доведя продукты до полной прожаренности/пропекания.

Шаг 9 Выньте Термощуп шнур из гнезда и достаньте блюдо из духового шкафа.

 **ВНИМАНИЕ!**

Существует опасность получения ожогов, когда Термощуп становится горячим. Будьте осторожны при извлечении штекера из гнезда и наконечника из продукта.

9. ДОПОЛНИТЕЛЬНЫЕ ФУНКЦИИ

9.1 Сохранение: Любимые программы

В памяти прибора можно сохранить избранные настройки, например: режим нагрева, время приготовления, температуру или функцию очистки. В памяти прибора можно сохранить три избранные настройки.

Шаг 1	Включите прибор.
Шаг 2	Выберите необходимую настройку.
Шаг 3	Нажмите  . Выберите: Любимые программы.
Шаг 4	Выберите: Сохранить текущие настройки.
Шаг 5	Нажмите +, чтобы добавить параметр в список Любимые программы. Нажмите OK.





— нажмите для сброса настройки.



— нажмите для отмены выбора настройки.

9.2 Блокировка кнопок



Эта функция предотвращает случайное изменение режима нагрева.



Шаг 1	Включите прибор.
Шаг 2	Настройка режима нагрева.
Шаг 3	 ,  — нажмите одновременно, чтобы включить эту функцию.

Чтобы выключить функцию, повторите шаг 3.

9.3 Автоматическое выключение

В целях безопасности прибор выключается через определенное время в случае, если какой-либо режим нагрева продолжает выполняться, а изменения каких-либо настроек пользователем не производится.

 (°C)	 (ч)
30 - 115	12.5
120 - 195	8.5

 (°C)	 (ч)
200 - 230	5.5

Автоматическое выключение не работает со следующими функциями: Освещение, Термощуп, Окончание, Низкотемпературное приготовление.

9.4 Вентилятор охлаждения

Во время работы прибора вентилятор автоматически включается, чтобы охлаждать поверхности прибора. При выключении прибора вентилятор продолжает работать до тех пор, пока прибор не остынет.

10. ПОЛЕЗНЫЕ СОВЕТЫ

10.1 Рекомендации по приготовлению



Приведенные в таблицах значения температуры и времени приготовления являются ориентировочными. Они зависят от рецепта, а также от качества и количества используемых ингредиентов.





Ваш прибор может отличаться характером приготовления выпечки и жаркого от предыдущего. В рекомендациях ниже приводятся рекомендуемые настройки температуры, времени приготовления и положения противней для определенных видов продуктов.

Если найти установки для конкретного рецепта не удастся, поищите похожий рецепт.

Более подробные рекомендации по приготовлению вы найдете в таблицах приготовления пищи на нашем вебсайте. Для выбора книги рецептов посмотрите код изделия на табличке с техническими данными на передней рамке внутренней камеры прибора.

10.2 Влажная конвекция

Для достижения оптимальных результатов воспользуйтесь рекомендациями, приведенными в таблице ниже.

		 (°C)		 (МИН)
Сладкие булочки, 16 шт.	эмалированный противень или поддон	180	2	25 - 35
Швейцарский рулет	эмалированный противень или поддон	180	2	15 - 25
Рыба, целиком, 0,2 кг	эмалированный противень или поддон	180	3	15 - 25
Печенье, 16 шт.	эмалированный противень или поддон	180	2	20 - 30
Макарони, 24 шт.	эмалированный противень или поддон	160	2	25 - 35
Маффины, 12 шт.	эмалированный противень или поддон	180	2	20 - 30
Несладкие изделия, 20 шт.	эмалированный противень или поддон	180	2	20 - 30
Печенье из песочного теста, 20 шт.	эмалированный противень или поддон	140	2	15 - 25
Тарталетки, 8 шт.	эмалированный противень или поддон	180	2	15 - 25

10.3 Влажная конвекция — рекомендуемые аксессуары

Используйте темные и неотражающие формы и контейнеры. Они лучше поглощают тепло, чем емкости светлых цветов и отражающая посуда.





			
Сковорода для пиццы	Емкость для запекания	Горшочки	Форма для флана
Темная, неотражающая диаметр 28 см	Темная, неотражающая диаметр 26 см	Керамика диаметр 8 см, вы- сота 5 см	Темная, неотражающая диаметр 28 см

10.4 Таблицы приготовления для тестирующих организаций.

Информация для испытательных организаций





Испытания согласно: EN 60350, IEC 60350.

Выпекание на одном уровне — выпечка в формах





		 °C	 мин	
Нежирный бисквит	Горячий воздух	160	45 - 60	2
Нежирный бисквит	Традиционное пригото- вление	160	45 - 60	2
Яблочный пирог, две формы Ø20 см	Горячий воздух	160	55 - 65	2
Яблочный пирог, две формы Ø20 см	Традиционное пригото- вление	180	55 - 65	1
Песочное печенье	Горячий воздух	140	25 - 35	2
Песочное печенье	Традиционное пригото- вление	140	25 - 35	2

Выпекание на одном уровне — печенье

Используйте третье положение противня.

		 °C	 мин
Мелкое печенье (20 шт на про- тивне), предварительный разо- грев пустого духового шкафа	Горячий воздух	150	20 - 30
Мелкое печенье (20 шт на про- тивне), предварительный разо- грев пустого духового шкафа	Традиционное пригото- вление	170	20 - 30





Выпекание на нескольких уровнях — печенье

		 °C	 МИН	
Песочное печенье	Горячий воздух	140	25 - 45	2 / 4
Мелкое печенье (20 шт на противне), предварительный разогрев пустого духового шкафа	Горячий воздух	150	25 - 35	1 / 4
Нежирный бисквит	Горячий воздух	160	45 - 55	2 / 4
Яблочный пирог, 1 банка на решетку (Ø 20 см)	Горячий воздух	160	55 - 65	2 / 4

Гриль

Разогрейте пустой духовой шкаф в течение 5 минут.

При приготовлении на гриле выбирайте максимальный уровень температуры.







		 МИН	
Тосты	Гриль	1 - 2	5
Говяжий стейк, перевернуть по истечении половины времени приготовления	Гриль	24 - 30	4







Информация для испытательных организаций

Испытания на работоспособность: Влажный пар.

Испытания согласно IEC 60350-1.

Установите температуру на 100°C.

	 Контейнер (Gastronorm)	 кг		 МИН	
Брокколи, предварительный разогрев пустого духового шкафа	1 x 2/3 с перфорацией	0.3	3	8 - 9	Установите эмалированный противень на первый уровень.
Брокколи, предварительный разогрев пустого духового шкафа	1 x 2/3 с перфорацией	макс.	3	10 - 11	Установите эмалированный противень на первый уровень.

					
Горох, замороженный	Контейнер (Gastronorm) 2 x 2/3 с перфорацией	кг 2 x 1.5	2 и 4	мин До тех пор, пока температура в самой холодной области не достигнет 85°C.	Установите эмалированный противень на первый уровень.

11. УХОД И ОЧИСТКА

ВНИМАНИЕ!

См. главы, содержащие Сведения по технике безопасности.

11.1 Примечание по очистке



Чистящие средства

Лицевую поверхность прибора следует протирать только тканью из микрофибры, смоченной в теплой воде с моющим средством.

Для удаления накипи с дна внутренней камеры используйте пару капель уксуса.

Для чистки металлических поверхностей используйте чистящее средство.

Очищайте пятна мягким моющим средством.



Ежедневное использование

Внутреннюю камеру необходимо мыть после каждого использования. Накопление жира или других отложений может привести к возгоранию.

Не держите продукты в приборе дольше 20 минут. После каждого использования камеру следует насухо протирать только тканью из микрофибры.



Аксессуары

Очистите все аксессуары после каждого использования и дайте им высохнуть. Используйте только ткань из микрофибры, смоченную в теплой воде с мягким моющим средством. Не мойте аксессуары в посудомоечной машине.

Не используйте для мытья аксессуаров с антипригарным покрытием абразивные чистящие средства или предметы с острыми краями.

11.2 Снятие: Направляющие для противней

Для очистки духового шкафа извлеките направляющие для противней.

Шаг 1	Выключите духовой шкаф и дайте ему остыть.
Шаг 2	Осторожно приподнимите направляющие для противней вверх и снимите их с переднего держателя.
Шаг 3	Потяните переднюю часть направляющей для противня в сторону от боковой стенки.
Шаг 4	Потяните направляющие на себя и извлеките из заднего держателя.

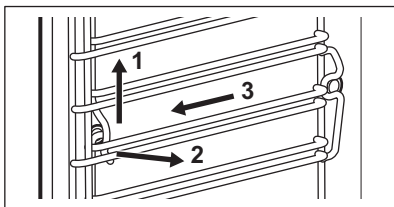

Установка направляющих выполняется в обратном порядке.

11.3 Применение: Очистка паром

Прежде чем начать:

Выключите духовой шкаф и дайте ему остыть.

Извлеките все аксессуары и съемные направляющие для противней.

Очистите дно камеры духового шкафа и внутреннюю стеклянную панель мягкой тряпкой с мягким моющим средством.

Пункт 1 Наполните выдвижной резервуар для воды до максимальной отметки.

Пункт 2 Выберите Меню / Очистка.

Функция	Описание	Продолжительность
Очистка паром	Легкая очистка	30 мин
Очистка паром, плюс	Нормальная очистка Обработайте камеру очищающим спреем.	75 мин

Пункт 3 Нажмите **START**. Следуйте указаниям на дисплее. По окончании очистки будет выдан звуковой сигнал.

Пункт 4 Для отключения сигнала нажмите на любой символ.

i Во время работы данной функции лампа освещения не горит.

По истечении времени очистки:

Выключите духовой шкаф.

После остывания духового шкафа вытрите внутреннюю камеру мягкой тряпкой.

Удалите из выдвижного резервуара для воды оставшуюся в нем воду.

Для окончательной просушки оставьте дверцу духового шкафа открытой.

11.4 Напоминание О Чистке

Рекомендуется выполнить очистку при появлении соответствующего напоминания.

Используйте функцию: Очистка паром, плюс.

11.5 Очистка: Выдвижной резервуар для воды

Пункт 1 Извлеките из духового шкафа выдвижной резервуар для воды.

Пункт 2 Снимите крышку выдвижного резервуара для воды. Поднимите крышку с учетом выступа в задней части.

Пункт 3 Снимите волногаситель. Потяните его из корпуса резервуара, пока он не выщелкнется.

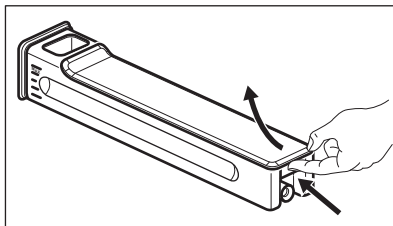

Пункт 4 Вымойте детали выдвижного резервуара водой с мылом. Не применяйте абразивные губки и не мойте выдвижной резервуар для воды в посудомоечной машине.

Пункт 5 Соберите выдвижной резервуар для воды.

Пункт 6 Установите волногаситель на место до щелчка. Задвиньте его в корпус резервуара.

Пункт 7 Установите крышку на место. Сначала зацепите передний выступ, а затем нажмите по направлению к корпусу резервуара.

Пункт 8 Вставьте выдвижной резервуар для воды.

Пункт 9 Вставьте выдвижной резервуар для воды внутрь духового шкафа, нажав до щелчка.

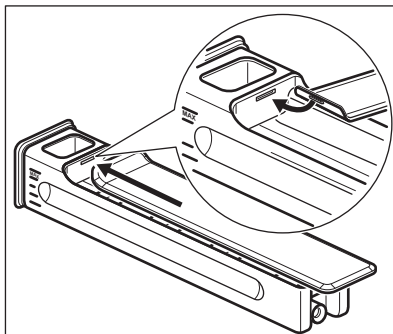

11.6 Применение: Удаление накипи

Прежде чем начать:

Выключите духовой шкаф и дайте ему остыть.

Извлеките все принадлежности.

Убедитесь в том, что выдвижной резервуар для воды пуст (используйте: функция Опустошение резервуара).

Продолжительность первого этапа — около 100 мин

Шаг 1 Выберите: Меню / Очистка / Удаление накипи.

Шаг 2 Установите сотейник на первый уровень.

Шаг 3 Налейте в выдвижной резервуар для воды 250 мл средство для удаления накипи.

Шаг 4 Долейте воду в выдвижной резервуар для воды до максимальной отметки.

Шаг 5 По окончании первого этапа опорожните сотейник и установите его на первый уровень.

Продолжительность второго этапа — около 35 мин

Шаг 6 Залейте воду в выдвижной резервуар для воды. Убедитесь в том, что в выдвижном резервуаре для воды не осталось средства для удаления накипи. Вставьте выдвижной резервуар для воды.

Шаг 7 По окончании работы функции извлеките сотейник.

i Во время работы данной функции лампа освещения не горит.

По окончании удаления накипи:

Выключите духовой шкаф.

После остывания духового шкафа вытрите внутреннюю камеру мягкой тряпкой.

Удалите оставшуюся воду из выдвижного резервуара для воды.

Для окончательной просушки оставьте дверцу духового шкафа открытой.

i Если после удаления накипи в духовом шкафу останется некоторое количество накипи, на дисплее появится приглашение повторить процедуру.

11.7 Напоминание о необходимости удаления накипи

Имеется два вида напоминаний о необходимости удаления накипи. Возможность отключить напоминание о необходимости удаления накипи отсутствует.

Тип	Описание
Ненавязчивое напоминание	Рекомендует произвести удаление накипи из духового шкафа.
Настоятельное напоминание	Обязывает произвести удаление накипи из духового шкафа. Если не произвести удаление накипи в духовом шкафу при появлении настоящего напоминания, функции приготовления на пару будут выключены.

11.8 Применение: Ополаскивание

Прежде чем начать:

Выключите духовой шкаф и дайте ему остыть.

Извлеките все принадлежности.

Шаг 1 Установите сотейник на первый уровень.

Шаг 2 Залейте воду в выдвижной резервуар для воды.

Шаг 3 Выберите: Меню / Очистка / Ополаскивание.
Продолжительность: около 30 мин

Шаг 4 Включите функцию и следуйте инструкциям на дисплее.

Шаг 5 По окончании работы функции извлеките сотейник.

i Во время работы данной функции лампа освещения не горит.

11.9 Напоминание о сушке

После приготовления режима нагрева с паром на дисплей выводится напоминание о необходимости просушить духовой шкаф.

Нажмите ДА, чтобы просушить духовой шкаф.

11.10 Сохранение: Сушка

Используется для сушки духового шкафа после приготовления с использованием режима нагрева с паром или после паровой очистки.

Шаг 1	Убедитесь, что духовой шкаф остыл.
Шаг 2	Извлеките все принадлежности.
Шаг 3	Выберите меню: Очистка / Сушка.
Шаг 4	Следуйте экранным инструкциям.

11.11 Извлечение и установка: Дверца

Можно снимать дверцу и внутренние стеклянные панели для очистки. Количество стеклянных панелей зависит от модели.

⚠ ВНИМАНИЕ!

Дверца имеет большой вес.

⚠ ПРЕДУПРЕЖДЕНИЕ

Обращайтесь со стеклом бережно. Это особенно касается зоны кромок. Стекло может разбиться.

Шаг 1	Полностью откройте дверцу.
Шаг 2	Поднимите и нажмите стопорные рычаги (А) на двух петлях дверцы.

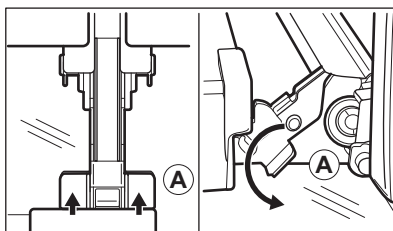

Шаг 3	Прикройте дверцу до первого фиксируемого положения (приблизительно на угол 70°). Возьмитесь за дверцу с обеих сторон и потяните ее от духового шкафа под углом вверх. Положите дверцу наружной стороной вниз на мягкую ткань на устойчивой поверхности.
-------	---

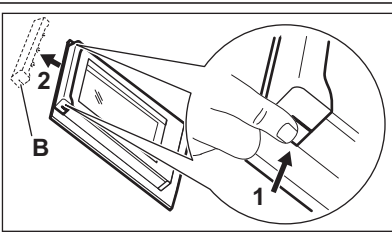
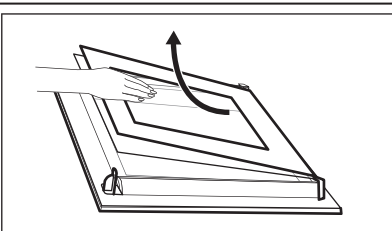
Шаг 4	Возьмитесь за дверную планку (В) на верхней кромке дверцы с двух сторон и нажмите внутрь, чтобы освободить защелку.	
Шаг 5	Чтобы снять дверную планку, потяните ее вперед.	
Шаг 6	Берясь за верхний край каждой стеклянной панели, осторожно вытащите их по одной вверх из направляющей.	
Шаг 7	Очистите стеклянную панель водой с мылом. Осторожно вытрите стеклянную панель досуха. Не мойте стеклянные панели в посудомоечной машине.	
Шаг 8	Выполните перечисленные выше действия в обратной последовательности.	
Шаг 9	Вставьте сначала меньшую панель, затем панель большего размера, после чего установите дверцу. Убедитесь, что стекла вставлены правильно; в противном случае поверхность дверцы может перегреться.	

11.12 Замена лампы освещения

⚠ ВНИМАНИЕ!
 Существует опасность поражения электрическим током.
 Лампа может быть горячей.

Перед заменой лампы:		
Шаг 1	Шаг 2	Шаг 3
Выключите духовой шкаф. Дожидитесь остывания духового шкафа.	Отключите духовой шкаф от сети электропитания.	Положите ткань на дно внутренней камеры.

Верхняя лампа

Шаг 1	Чтобы снять плафон, поверните его.	
--------------	------------------------------------	---

Шаг 2	Снимите металлическое кольцо и очистите плафон от загрязнений.
Шаг 3	Замените лампу на аналогичную с жаростойкостью 300 °С.
Шаг 4	Прикрепите металлическое кольцо к плафону и установите его.

Боковая лампа

Шаг 1	Снимите левую направляющую для противня, чтобы получить доступ к лампе освещения.
Шаг 2	Снимите плафон с помощью отвертки с шестигранной головкой 20.
Шаг 3	Снимите и очистите металлическую рамку и уплотнитель.

Шаг 4	Замените лампу освещения духового шкафа на аналогичную, с жаростойкостью 300 °С.
Шаг 5	Установите металлическую рамку и уплотнитель. Затяните винты.
Шаг 6	Установите левую направляющую для противня.

12. ПОИСК И УСТРАНЕНИЕ НЕИСПРАВНОСТЕЙ

ВНИМАНИЕ!

См. главы, содержащие Сведения по технике безопасности.

12.1 Что делать, если...



Прибор не включается или не нагревается



Возможная причина

Прибор не подключен к электропитанию, или подключение произведено неверно.

Не установлено время.

Дверца не закрыта как следует.

Сработал предохранитель.

Прибор Защита детей включен.



Способ устранения

Проверьте правильность подключения прибора и наличие напряжение в сети.

Установите часы, подробности см. в Функции часов главе «Как настроить: Функции часов».

Полностью закройте дверцу.

Проверьте, не является ли предохранитель причиной неисправности. В случае повторного возникновения неисправности обратитесь к квалифицированному электрику.

См. главу «Меню», подменю: Опции.



Компоненты



Описание

Лампа перегорела.



Способ устранения

Замените лампу. Подробнее см. главу «Уход и очистка», раздел «Замена лампы».



Выдвижной резервуар для воды не работает надлежащим образом



Описание

Установленный выдвижной резервуар для воды не зафиксирован в приборе.



Возможная причина

Вы не нажали до упора на корпус выдвижного резервуара для воды.



Способ устранения

Полностью задвиньте выдвижной резервуар для воды в прибор.

Из выдвижного резервуара для воды вытекает вода.

Неправильно установлена крышка выдвижного резервуара для воды или волногаситель.

Установите крышку выдвижного резервуара для воды и волногаситель надлежащим образом.



Неисправности, связанные с процедурой очистки



Описание

Выдвижной резервуар для воды сложно очистить.



Возможная причина

Не сняты крышка и волногаситель.



Способ устранения

Снимите крышку и волногаситель.

После процедуры удаления накипи в глубоком эмалированном противне для гриля отсутствует вода.

Выдвижной резервуар для воды не был наполнен до максимальной отметки.

Убедитесь, что в выдвижной резервуар для воды залита вода/ добавлено средство для удаления накипи.

После цикла удаления накипи на дне камеры осталась грязная вода.

Выбран неверный уровень для установки глубокого эмалированного противня для гриля.

Удалите остатки воды и средства для удаления накипи со дна камеры прибора. В следующий раз устанавливайте глубокий эмалированный противень для гриля на первый уровень.

Слишком много воды на дне камеры после процедуры очистки.

Для очистки камеры прибора использовано слишком большое количество моющего средства.

В следующий раз распределите моющее средство равномерно по стенкам внутренней камеры тонким слоем.

Неудовлетворительные результаты очистки.

Процедура очистки была начата, когда прибор был слишком горячим.

Подождите, пока прибор не остынет. Повторите процедуру очистки.

Перед проведением очистки из прибора не были извлечены все принадлежности.

Извлеките все принадлежности из прибора. Повторите процедуру очистки.



Перебои в электропитании всегда прерывают процедуру очистки. Если процедура очистки была прервана в

результате перебоя в электропитании, повторите процедуру очистки.



12.2 Управление: Коды ошибок

В случае ошибки программного обеспечения на дисплее отображается сообщение об ошибке.

В данном разделе вы найдете список неисправностей, с которыми вы сможете справиться самостоятельно.

 Код и описание	 Способ устранения
F111 - Термощуп неправильно вставлен в гнездо.	Полностью вставьте Термощуп в гнездо.
F240, F439 - сенсоры дисплея не функционируют надлежащим образом.	Очистите поверхность дисплея. Убедитесь, что на сенсорах не осталось грязи.
F908 - не удается установить соединение между панелью управления и прибором.	Включите и выключите прибор.

Если одно из этих сообщений продолжает появляться на дисплее, это означает, что неисправная подсистема, возможно, была отключена. В таком случае обратитесь в магазин, в котором был куплен прибор, или в авторизованный сервисный центр. В случае возникновения одной из этих неисправностей остальные функции прибора продолжают работать как обычно.

 Код и описание	 Способ устранения
F131 - превышение температуры датчика парогенератора.	Выключите прибор и подождите, пока он не остынет. Снова включите прибор.
F144 - датчик в Выдвижной резервуар для воды не может измерить уровень воды.	Опорожните Выдвижной резервуар для воды и наполните его снова.
F508 - Выдвижной резервуар для воды не работает должным образом.	Включите и выключите прибор.

12.3 Данные о техническом обслуживании

Если самостоятельно справиться с проблемой не удастся, обратитесь в магазин, в котором был приобретен прибор, или в авторизованный сервисный центр.

Данные для сервисных центров находятся на табличке с техническими данными. Табличка с техническими данными находится на передней рамке камеры

прибора. Не удаляйте табличку с техническими данными из внутренней камеры прибора.

Рекомендуем записать их здесь:

Название модели (MOD.)
Продуктовый номер (PNC)
Серийный номер (S.N.)

13. ЭНЕРГЕТИЧЕСКАЯ ЭФФЕКТИВНОСТЬ

13.1 Информация об изделии и лист с информацией об изделии в соответствии с нормами и правилами ЕС по экологизации и энергетической маркировке продукции

Название поставщика	AEG
Модель	BSE792280M 944188670 BSE79228BM 944188654 BSK792280B 944188641 BSK792280M 944188639 BSK792280T 944188653
Индекс энергоэффективности	61.9
Класс энергетической эффективности	A++
Потребление энергии в стандартном режиме (E _{electric cavity})	0.99 кВт·ч/цикл
Потребление энергии в режиме с принудительной циркуляцией воздуха, если имеется (E _{electric cavity})	0.52 кВт·ч/цикл
Количество камер	1
Источник нагрева	Электричество
Объём камеры (V)	70 л
Тип духового шкафа	Встроенный духовой шкаф
Масса (M)	BSE792280M 38.5 кг
	BSE79228BM 38.5 кг
	BSK792280B 38.5 кг
	BSK792280M 38.5 кг
	BSK792280T 38.5 кг

IEC/EN 60350-1 — Бытовые электрические приборы для приготовления пищи — Часть 1: Серии, духовые шкафы, пароварки и грили - Методы определения показателей.

13.2 Экономия электроэнергии



Данный прибор имеет функции для экономии электроэнергии во время приготовления.

Позаботьтесь о том, чтобы дверца во время работы прибора была плотно закрыта. Во время приготовления не открывайте дверцу прибора слишком часто. Следите за чистотой уплотнителя дверцы и за тем, чтобы он был как следует закреплен на своем месте.

Для повышения энергосбережения используйте металлическую посуду.

При возможности не производите предварительный разогрев прибора перед приготовлением.

Во время приготовления нескольких блюд за раз сводите перерывы между выпечкой/жаркой к минимуму.

Приготовление с использованием вентилятора

По возможности выбирайте функции приготовления, в которых используется вентилятор, чтобы сберечь электроэнергию.

Остаточное тепло

Если программа с Продолж. активирована, а время приготовления превышает 30 минут, нагревательные элементы автоматически выключаются раньше в некоторых функциях прибора.

Вентилятор и лампа освещения продолжают работать. После выключения прибора на дисплее отображается остаточное тепло. Это тепло можно использовать для поддержания блюд в теплом состоянии.

Если длительность приготовления превышает 30 минут, уменьшите температуру прибора до минимальной за 3-10 минут до окончания приготовления. Продолжится приготовление остаточного тепла внутри прибора.

Используйте остаточное тепло для разогрева других блюд.

Сохранение пищи в теплом состоянии

Для использования остаточного тепла для сохранения пищи в теплом состоянии

выбирайте максимально низкое значение температуры и сохраняйте блюдо в тепле. На дисплее будет отображаться индикация остаточного тепла или текущая температура.

Приготовление с выключенной лампой

Выключите лампу на время приготовления. Включайте ее только при необходимости.

Влажная конвекция

Данная функция специально разработана для обеспечения экономии электроэнергии.

При использовании данной функции лампа выключается через 30 секунд. Лампу можно включить снова, но данное действие сократит ожидаемый эффект от экономии электроэнергии.

14. СТРУКТУРА МЕНЮ

14.1 Меню

Элемент меню		Применение
Помощь в Приготовлении		Список автоматических программ.
Очистка		Список программ очистки.
Любимые программы		Список любимых настроек.
Опции		Используется для задания конфигурации прибора.
Настройки	Настройка	Используется для задания конфигурации прибора.
	Сервис	Отображение на дисплее версии и конфигурации программного обеспечения.

14.2 Подменю для: Очистка

Подменю	Применение
Сушка	Процедура для удаления воды, образовавшейся из-за конденсации после использования режимов с использованием пара.

Подменю	Применение
Очистка паром	Легкая очистка.
Очистка паром, плюс	Тщательная очистка.
Удаление накипи	Для очистки контура парогенерации от известковых отложений.
Ополаскивание	Очистка контура парогенерации. Используйте промывку после частого применения функции приготовления на пару.

14.3 Подменю для: Опции

Подменю	Применение
Освещение	Включение и выключение лампы освещения.
Защита детей	Предотвращает случайное включение прибора. Если данная опция выбрана, при включении прибора на дисплее появляется сообщение Защита детей. Чтобы воспользоваться прибором, введите буквы кода в алфавитном порядке. Доступ к таймеру, режиму удаленного управления и лампе освещения возможен в том числе при включенной опции.
Быстрый прогрев	Уменьшает время разогрева. Данная функция доступна только в ряде режимов прибора.
Напоминание О Чистке	Включение и выключение напоминания.
Индикация времени	Включение и выключение часов.
Вид электронных часов	Изменение формата индикации времени.

14.4 Подменю для: Настройка

Подменю	Описание
Выбрать Язык	Задаёт язык прибора.
Яркость дисплея	Выбор яркости дисплея.
Тоны Кнопок	Включение и выключение звукового сопровождения при нажатии сенсорных кнопок. Невозможно отключить звуковое сопровождение для: ①.
Громкость сигнала	Выбор громкости тона кнопок и звуковых сигналов.
Жесткость воды	Настройка жесткости воды.
Установка Времени Суток	Установка текущей даты и времени.

14.5 Подменю для: Сервис

Подменю	Описание
Деморежим	Код включения / отключения: 2468
Версия ПО (программного обеспечения)	Сведения о версии программного обеспечения.
Заводские Установки	Восстановление заводских установок

15. ПРОЩЕ ПРОСТОГО!

Перед первым использованием необходимо настроить:

Выбрать Язык Яркость дисплея Тоны Кнопок Громкость сигнала Жесткость воды Установка Времени Суток

Ознакомьтесь с основными значками на панели управления и на дисплее:

 ВКЛ / ВЫКЛ

 Меню



 Любимые программы

 Таймер



 Термощуп

START / STOP

Начните пользоваться прибором

Быстрый пуск	Включите прибор и начните готовить, используя значения температуры и времени, заданные в данном режиме по умолчанию.	Шаг 1	Шаг 2	Шаг 3
		Нажмите и удерживайте: 	 ... - выберите требуемую функцию.	Нажмите: START .
Быстрое выключение	Выключение прибора в любое время независимо от содер­жимого экрана.	 — нажмите и удерживайте , пока прибор не выключится.		

Начните приготовление

Шаг 1	Шаг 2	Шаг 3	Шаг 4	Шаг 5
 - нажмите , чтобы включить прибор.	 ... - выберите режим нагрева.	 — установите температуру .	OK - нажмите для подтверждения.	START - нажмите, чтобы начать приготовление.



Приготовление на пару — Steamify

Установите температуру. Тип режима нагрева паром зависит от заданной температуры.

На пару	Тушение (с паром)	Запекание (с паром)	Жарка и выпечка (с паром)
50 - 100 °C	105 - 130 °C	135 - 150 °C	155 - 230 °C

Быстро освойте приготовление

Для быстрого приготовления блюд с настройками по умолчанию воспользуйтесь автоматическими программами:

Помощь в Приготовлении	Шаг 1	Шаг 2	Шаг 3	Шаг 4
	Нажмите  .	Нажмите:  .	Нажмите:  Помощь в Приготовлении.	Выберите блюдо.

При помощи функций быстрого выполнения задайте время приготовления.

Последний штрих 10%

Используйте функцию «Последний штрих 10%» для добавления времени, когда до окончания приготовления остается 10% времени.

Для увеличения времени приготовления нажмите значок **+1мин.**

Выполните очистку прибора паром

Шаг 1

Нажмите: 

Шаг 2

Нажмите: 

Шаг 3

Выберите режим:

Очистка паром

Для легкой очистки.

Очистка паром, плюс

Для тщательной очистки.

Удаление накипи

Для очистки системы парогенератора от известковых отложений.

Ополаскивание

Для ополаскивания и очистки системы парогенератора после частого использования режимов с использованием пара.

16. ОХРАНА ОКРУЖАЮЩЕЙ СРЕДЫ

Материалы с символом  следует сдавать на переработку. Положите упаковку в соответствующие контейнеры для сбора вторичного сырья. Принимая участие в переработке старого электробытового оборудования, Вы помогаете защитить окружающую среду и здоровье человека. Не выбрасывайте

вместе с бытовыми отходами бытовую технику, помеченную символом . Прибор следует доставить в место раздельного накопления и сбора отходов потребления или в пункт сбора использованной бытовой техники для последующей утилизации.

Ласкаво просимо до AEG! Дякуємо, що обрали наш прилад.



Ми прагнемо збереження довкілля, скорочуючи паперові документи та забезпечуючи доступ до повних інструкцій з експлуатації онлайн. Отримайте доступ до повної версії інструкції з експлуатації на aeg.com/manuals
Отримуйте поради з використання, брошури, інструкції з усунення несправностей, інформацію щодо сервісу та ремонту на aeg.com/support



Щоб отримати ще більше рецептів, підказок, інформацію щодо усунення несправностей, завантажте застосунок **My AEG Kitchen**.



Може змінитися без оповіщення.

ЗМІСТ

1. ІНФОРМАЦІЯ З ТЕХНІКИ БЕЗПЕКИ.....	269
2. ІНСТРУКЦІЇ З ТЕХНІКИ БЕЗПЕКИ.....	271
3. ОПИС ВИРОБУ.....	275
4. ПАНЕЛЬ КЕРУВАННЯ.....	276
5. ПЕРЕД ПЕРШИМ ВИКОРИСТАННЯМ.....	277
6. ЩОДЕННЕ ВИКОРИСТАННЯ.....	279
7. ФУНКЦІЇ ГОДИННИКА.....	285
8. ВИКОРИСТАННЯ ПРИЛАДДА.....	287
9. ДОДАТКОВІ ФУНКЦІЇ.....	289
10. ПОРАДИ І РЕКОМЕНДАЦІЇ.....	290
11. ДОГЛЯД ТА ЧИСТКА.....	293
12. УСУНЕННЯ ПРОБЛЕМ.....	299
13. ЕНЕРГОЕФЕКТИВНІСТЬ.....	302
14. СТРУКТУРА МЕНЮ.....	304
15. ЦЕ ЛЕГКО!.....	305
16. ОХОРОНА ДОВКІЛЛЯ.....	306

1. ⚠ ІНФОРМАЦІЯ З ТЕХНІКИ БЕЗПЕКИ

Перед установкою та експлуатацією приладу слід уважно прочитати інструкцію користувача. Виробник не несе відповідальності за травми або збитки через неправильне встановлення або використання. Інструкції з експлуатації слід зберігати в безпечному і доступному місці з метою користування в майбутньому.

1.1 Безпека дітей і вразливих осіб

- Діти від 8 років та особи з обмеженими фізичними, сенсорними або психічними можливостями чи недостатнім досвідом і знаннями можуть користуватися цим приладом лише під наглядом, або за умови попереднього отримання інструкцій з безпечного користування приладом та розуміння пов'язаних з цим ризиків. Діти до 8 років та особи з важкою та комплексною непрацездатністю можуть перебувати поблизу приладу лише за умови, якщо знаходяться під безперервним спостереженням.
- Слідкуйте за тим, аби діти не бавилися з приладом .
- Тримайте усі пакувальні матеріали подалі від дітей та утилізуйте їх належним чином.
- **ПОПЕРЕДЖЕННЯ!** Прилад і його відкриті поверхні нагріваються під час використання. Не допускайте дітей та домашніх тварин до приладу під час його використання та охолодження.
- Якщо прилад оснащено засобами захисту від доступу дітей, їх необхідно активувати.
- Чищення або обслуговування приладу дітьми дозволяється лише під наглядом.

1.2 Загальна безпека

- Цей прилад призначено виключно для приготування їжі.
- Цей прилад призначений для використання в домашніх умовах у приміщенні.
- Цей прилад можна використовувати в офісах, готельних номерах, напів-готелях, приміщеннях для фермерського туризму та інших подібних приміщеннях, де застосування цього приладу не перевищує (середній) рівень побутового користування.
- Установлювати цей прилад і замінювати кабель повинен лише кваліфікований фахівець.
- Не користуйтеся приладом, доки його не буде встановлено у вбудовану конструкцію.

- Перш, ніж виконувати операції з технічного обслуговування, від'єднайте прилад від джерела живлення.
- У разі пошкодження електричного кабелю його має замінити виробник, його авторизований сервісний центр або інші аналогічно кваліфіковані особи задля уникнення ураження електричним струмом.
- **ПОПЕРЕДЖЕННЯ:** Щоб уникнути ураження електричним струмом, перш ніж починати міняти лампу, переконайтеся, що прилад вимкнено.
- **ПОПЕРЕДЖЕННЯ:** Прилад і його відкриті поверхні нагріваються під час використання. Слід бути обережними, щоб не торкатися нагрівальних елементів або поверхні внутрішньої камери приладу.
- Завжди користуйтеся кухонними рукавицями, коли витягаєте та вставляєте аксесуари чи посуд.
- Використовуйте тільки термощуп (датчик температури в товщі продукту), рекомендований для цього приладу.
- Щоби зняти опори полицок, спочатку потягніть передню частину опори полицки, а потім її задню частину в сторону від бічних стінок. Щоби встановити опори полицок, виконайте наведену вище процедуру у зворотній послідовності.
- Не використовуйте пароочищувач для очищення приладу.
- Не використовуйте для очищення скляної поверхні дзерцят жорсткі абразивні засоби чи металеві шкребки, оскільки це може призвести до появи тріщин на склі, що може спричинити руйнування скла.

2. ІНСТРУКЦІЇ З ТЕХНІКИ БЕЗПЕКИ

2.1 Встановлення



ПОПЕРЕДЖЕННЯ!

Встановлювати цей прилад повинен лише кваліфікований фахівець.

- Повністю зніміть упаковку.

- Не встановлюйте й не використовуйте пошкоджений прилад.
- Дотримуйтеся інструкцій зі встановлення, що постачаються разом із приладом.
- Будьте обережні під час переміщення приладу, оскільки він важкий.

Використовуйте захисні рукавички та взуття, що постачається в комплекті.

- Не тягніть прилад за ручку.
- Встановлюйте прилад у безпечному підходящому місці, що відповідає вимогам зі встановлення.
- Дотримуйтеся вимог щодо мінімальної відстані до інших приладів чи предметів.
- Перед встановленням приладу переконайтеся, що його дверцята відкриваються без перешкод.
- Прилад оснащено електричною системою охолодження. Він повинен працювати від джерела живлення.
- Вбудований прилад повинен відповідати вимогам щодо стабільності DIN 68930.

Мінімальна висота шафи (Мінімальна висота шафи під робочою поверхнею)	600 (600) мм
Ширина шафи	550 мм
Глибина шафи	605 (580) мм
Висота передньої частини приладу	594 мм
Висота задньої частини приладу	576 мм
Ширина передньої частини приладу	549 мм
Ширина задньої частини приладу	548 мм
Глибина приладу	567 мм
Вбудована глибина приладу	546 мм
Глибина з відкритими дверцятами	1017 мм
Мінімальний розмір вентиляційного отвору. Отвір розташовано внизу задньої сторони	550 x 20 мм
Довжина кабелю живлення. Кабель розміщується в правому куті задньої сторони	1500 мм
Кріпильні гвинти	4 x 12 мм

2.2 Під'єднання до електромережі

ПОПЕРЕДЖЕННЯ!

Існує ризик займання та ураження електричним струмом.

- Усі роботи з під'єднання до електромережі мають виконуватися кваліфікованим електриком.
- Прилад повинен бути заземленим.
- Переконайтеся в тому, що параметри на табличці з технічними даними сумісні з електричними параметрами електроживлення від мережі.
- Завжди використовуйте правильно встановлену протипульсуючу розетку.
- Не використовуйте розгалужувачі, перехідники й подовжувачі.
- Будьте обережні, аби не пошкодити штепсельну вилку та кабель. Якщо кабель живлення потребує заміни, зверніться до нашого сервісного центру.
- Пильнуйте, щоб кабель живлення не торкався або не був надто наближений до дверцят приладу або ніші під приладом, особливо коли він працює або дверцята гарячі.
- Елементи захисту від ураження електричним струмом та ізоляція мають бути закріплені так, аби їх не можна було зняти без спеціального інструмента.
- Вставляйте штепсельну вилку в розетку електроживлення лише після закінчення установки. Переконайтеся, що після установки є вільний доступ до розетки електроживлення.
- Не вставляйте вилку в розетку, яка ненадійно закріплена.
- Не тягніть за кабель живлення, щоб відключити прилад з мережі. Завжди вимикайте, витягаючи штепсельну вилку.
- Використовуйте лише належні ізолюючі пристрої, а саме: лінійні роз'єднувачі, запобіжники (гвинтові запобіжники слід викрутити з патрона), реле захисту від замикання на землю та контактори.
- Електрообладнання має бути оснащеним ізолюючим пристроєм для повного відключення від електромережі. Зазор між контактами ізолюючого

пристрою має становити не менше 3 мм.

- Цей прилад оснащено електричним кабелем із вилкою.

2.3 Користування

ПОПЕРЕДЖЕННЯ!

Існує небезпека травмування, опіків, ураження електричним струмом і вибуху.

- Не змінюйте технічні специфікації цього приладу.
- Переконайтеся в тому, що вентиляційні отвори не заблоковано.
- Під час роботи приладу не залишайте його без нагляду.
- Вимикайте прилад після кожного використання.
- Будьте обережні, відчиняючи дверцята приладу під час його роботи. Можливе вивільнення гарячого повітря.
- Не працюйте з приладом, якщо ваші руки мокрі або якщо він контактує з водою.
- Не натискайте на відчинені дверцята.
- Не використовуйте прилад як робочу поверхню або як поверхню для зберігання речей.
- Обережно відчиняйте дверцята приладу. Використання інгредієнтів зі спиртом може призвести до утворення суміші спирту й повітря.
- Відчиняючи дверцята, пильнуйте, щоби поряд із пристроєм не було джерел утворення іскор та відкритого вогню.
- Не кладіть усередину приладу, поряд із ним або на нього легкозаймисті речовини чи предмети, змочені в легкозаймистих речовинах.

ПОПЕРЕДЖЕННЯ!

Існує ризик пошкодження приладу.

- Щоб запобігти пошкодженню або знебарвленню емалі, дотримуйтеся таких рекомендацій:
 - не ставте посуд або інші предмети безпосередньо на дно приладу;
 - не кладіть алюмінієву фольгу безпосередньо на дно камери приладу;

- не ставте посуд із водою безпосередньо в розігрітий прилад;
- не залишайте в приладі страви і продукти з високим вмістом вологи після завершення приготування їжі;
- будьте обережні, виймаючи або встановлюючи аксесуари.
- Знебарвлення емалі або нержавіючої сталі не впливає на ефективність роботи приладу.
- Використовуйте глибоке деко для випікання тортів із великим вмістом вологи. Сік, що виділяється із фруктів, може залишати стійкі плями.
- Завжди готуйте із зачиненими дверцятами приладу.
- Якщо прилад розміщено позаду меблевої панелі (наприклад, дверцят), переконайтеся, що дверцята відкрито під час роботи приладу. Жар і волога можуть утворюватися позаду закритої меблевої панелі, спричиняючи подальше пошкодження приладу, корпусу або підлоги. Не закривайте меблеву панель, доки прилад повністю не охолоне після використання.

2.4 Догляд і чищення

ПОПЕРЕДЖЕННЯ!

Існує ризик травмування, пожежі або пошкодження приладу.

- Перш ніж виконувати технічне обслуговування, вимкніть прилад і вийміть електричну вилку з розетки.
- Дайте приладу охолонути. Існує ризик того, що скляні панелі можуть тріснути.
- У разі пошкодження скляних панелей дверцят слід одразу замінити панелі. Зверніться до авторизованого сервісного центру.
- Будьте обережні, знімаючи дверцята з приладу. Дверцята важкі!
- Регулярно очищуйте прилад, щоби запобігти пошкодженню матеріалу поверхні.
- Витріть прилад м'якою вологою ганчіркою. Застосовуйте лише нейтральні миючі засоби. Не використовуйте абразивні засоби, жорсткі серветки для очищення, розчинники або металеві предмети.

- Якщо ви користуєтеся аерозолями для чищення духових шаф, обов'язково дотримуйтеся інструкцій із безпеки, наведених на упаковці.

2.5 Приготування на парі

ПОПЕРЕДЖЕННЯ!

Існує небезпека опіків і пошкодження приладу.

- Пара може спричинити опіки:
 - Будьте обережні, відчиняючи дверцята приладу, коли активована ця функція. Можливий вихід пари.
 - Відкривайте дверцята приладу обережно після готування на парі.

2.6 Внутрішня підсвітка

ПОПЕРЕДЖЕННЯ!

Небезпека враження електричним струмом.

- Стосовно ламп всередині цього виробу та запасних ламп, що продаються окремо: Ці лампи призначені для використання у побутових приладах з екстремальними фізичними умовами, такими як температура, вібрація, вологість, або призначені для надання інформації про стан роботи приладу. Вони не призначені для використання з іншою метою та не придатні для освітлення побутових приміщень.
- У цьому виробі є джерело світла класу енергоефективності G.

- Використовуйте лише лампочки з такими ж технічними характеристиками .

2.7 Сервіс

- Для ремонту приладу звертайтеся до авторизованого сервісного центру.
- Використовуйте лише оригінальні запасні частини.

2.8 Утилізація

ПОПЕРЕДЖЕННЯ!

Існує небезпека травмування або задушення.

- По інформацію з належної утилізації приладу зверніться до органів муніципальної влади.
- Від'єднайте прилад від електромережі.
- Відріжте кабель електричного живлення близько до приладу та утилізуйте його.
- Приберіть фіксатор дверцят, щоб унеможливити їх зачинення, якщо діти, або домашні тварини опиняться всередині приладу.

Цей продукт по вмісту небезпечних речовин відповідає вимогам Технічного регламенту обмеження використання деяких небезпечних речовин в електричному та електронному обладнанні (постанова Кабінету Міністрів України №139 від 10 березня 2017р.)

3. ОПИС ВИРОБУ

3.1 Загальний огляд

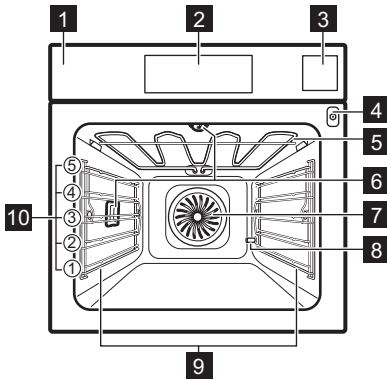

- 1 Панель керування
- 2 Дисплей
- 3 Лоток для води
- 4 Гніздо термошупа
- 5 Нагрівальний елемент
- 6 Лампа
- 7 Вентилятор
- 8 Отвір для видалення накипу
- 9 Опорна рейка, знімна
- 10 Рівні полиць

3.2 Аксесуари

Комбінована решітка

Для посуду, форм для випічки, смаження.

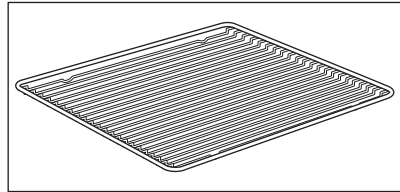

Деко для випічки

Для випікання тортів і бісквітів.

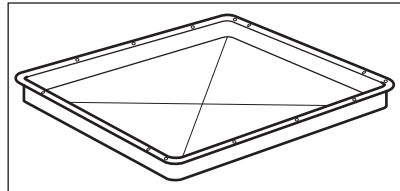

Деко для гриля/смаження

Для випікання та смаження або як деко для збирання жиру.

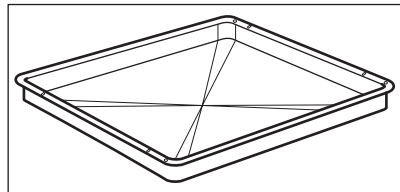

Термощуп

Для вимірювання температури всередині продукту.

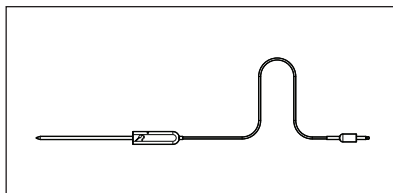

Паровий комплект

Один контейнер для продуктів без перфорації та один перфорований контейнер.

Під час готування на парі паровий комплект відводить конденсовану воду від продуктів. Використовуйте його для приготування овочів, риби, курячої грудки. Комплект не підходить для страв, що мають поглинати воду, як-от рис, полента, паста.

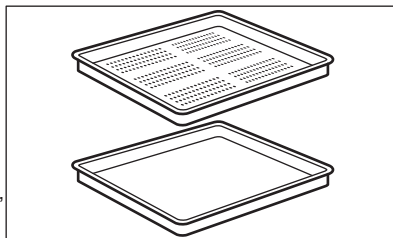

4. ПАНЕЛЬ КЕРУВАННЯ

4.1 Огляд панелі керування

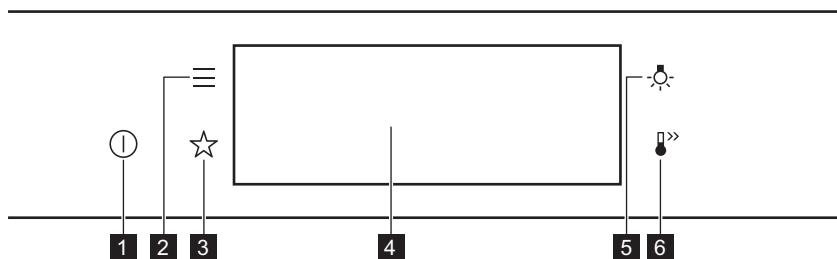

1	Увімк. / Вимк.	Натисніть і утримуйте, щоб увімкнути та вимкнути прилад.
2	Меню	Перелік функцій приладу.
3	Улюблене	Перелік улюблених налаштувань.
4	Дисплей	Показує поточні налаштування приладу.
5	Перемикач лампи	Увімкнення і вимкнення лампи.
6	Швидкий нагрів	Увімкнення та вимкнення функції: Швидкий нагрів.



Натисніть

Торкніться поверхні пальцем.



Перемістіть

Переміщуйте палець поверхнею.



Натисніть і утримуйте

Торкніться поверхні протягом 3 секунд.

4.2 Дисплей

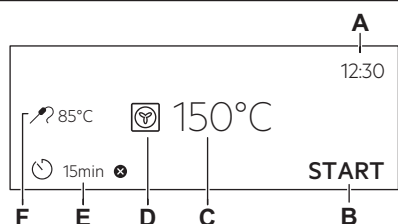

Дисплей із встановленими основними функціями.

- A. Час доби
- B. ПОЧАТОК/ЗУПИНКА
- C. Температура
- D. Функції нагріву
- E. Таймер
- F. Термощуп (лише окремі моделі)

Індикатори дисплея

Базові індикатори — для навігації на дисплеї.

OK

Підтвердження вибору/налаштування.



Перехід на один рівень назад у меню.



Скасування останньої дії.



Вимкнення та ввімкнення опцій.

Звуковий сигнал (індикатори функції) — після закінчення встановленого часу готування лунає сигнал.



Функцію ввімкнено.



Функцію ввімкнено.

Готування припиняється автоматично.



Звуковий сигнал вимкнено.

Індикатори таймера



Щоб установити функцію: Відкладений запуск.



Скасування налаштування.

5. ПЕРЕД ПЕРШИМ ВИКОРИСТАННЯМ



ПОПЕРЕДЖЕННЯ!

Див. розділи з інформацією щодо техніки безпеки.

5.1 Первинне очищення



Крок 1

Вийміть із приладу всі аксесуари й знімні опори полицюк.



Крок 2

Очищайте прилад та аксесуари лише за допомогою серветки з мікрофібри, змоченої в теплій воді з додаванням м'якого засобу для чищення.



Крок 3

Вставте аксесуари й знімні опори полицюк у прилад.

5.2 Перше підключення

Після першого підключення на дисплеї відображається повідомлення з привітанням.

Потрібно встановити: Мова, Яскравість дисплею, Сигнали кнопок управл., Рівень гучності, Жорсткість води, Час доби.

5.3 Попереднє прогрівання

Перед першим використанням прогрійте порожню духову шафу.

Крок 1 Вийміть із духової шафи всі аксесуари й знімні опорні рейки.

Крок 2 Встановіть максимальну температуру для функції: 
Залиште духову шафу працювати протягом 1 год.

Крок 3 Встановіть максимальну температуру для функції: 
Залиште духову шафу працювати протягом 15хв.

 З духової шафи під час попереднього прогрівання може виділятися запах і дим. Переконайтеся в тому, що приміщення добре провітрюється.

5.4 Налаштування: Жорсткість води

Після підключення духової шафи до електромережі необхідно встановити рівень жорсткості води.

Використовуйте тест, який постачається разом із паровим комплектом.



Крок 1

Помістіть тестовий папірець у воду приблизно на 1 секунду. Не розміщуйте тест під проточною водою.



Крок 2

Струсіть тестовий папірець для видалення надлишку води.



Крок 3

Через 1 хвилину перевірте жорсткість води згідно з таблицею нижче.







Крок 4

Встановіть рівень жорсткості води: Меню / Налаштування / Установка / Жорсткість води.

 Кольори тестового папірця продовжують змінюватися. Не перевіряйте жорсткість води пізніше, ніж через 1 хвилину після проведення тесту.

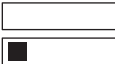
Рівень жорсткості води можна змінити в меню: Налаштування / Установка / Жорсткість води.

У таблиці вказано діапазон жорсткості води (dH) з відповідним рівнем відкладення кальцію та класифікацією води. Налаштуйте рівень жорсткості води відповідно до таблиці.

Жорсткість води		Тестовий папірець	Відкладення кальцію (ммоль/л)	Відкладення кальцію (мг/л)	Класифікація води
Рівень	dH				
1	0 - 7		0 - 1.3	0 - 50	м'яка
2	8 - 14		1.4 - 2.5	51 - 100	помірно жорстка
3	15 - 21		2.6 - 3.8	101 - 150	жорстка
4	≥22		≥3,9	≥151	дуже жорстка

Якщо рівень жорсткості водопровідної води становить 4, заповніть лоток для води негазованою водою з пляшок.

6. ЩОДЕННЕ ВИКОРИСТАННЯ



ПОПЕРЕДЖЕННЯ!

Див. розділи з інформацією щодо техніки безпеки.

6.1 Налаштування: Функції нагріву

Крок 1 Увімкніть духову шафу. На дисплеї відображається функція нагріву за промовчанням.

Крок 2 Натисніть символ функції нагріву  для входу в підменю.

Крок 3 Виберіть функцію нагріву й натисніть: **OK**. На дисплеї буде відображено температуру.

Крок 4 Задайте температуру. Натисніть: **OK**.

Крок 5 Натисніть: **START**.
Термошуп — датчик можна вставити в будь-який час до початку або під час процесу готування.

STOP — натисніть, щоб вимкнути функцію нагріву.

Крок 6 Вимкніть духову шафу.

6.2 Лоток для води

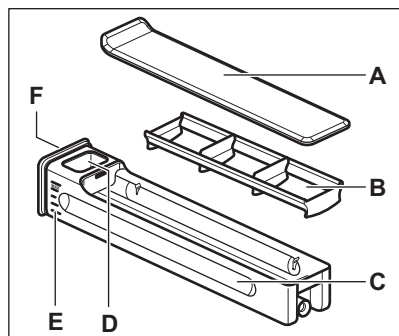

- A. Кришка
- B. Хвилеріз
- C. Ящик
- D. Отвір для набору води
- E. Шкала
- F. Передня кришка

6.3 Спосіб використання: Лоток для води

Крок 1 Натисніть передню кришку лотка для води.

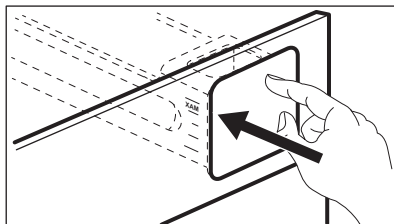

Крок 2 Заповніть лоток для води до позначки максимального рівня. Це можна зробити двома способами:

A: Залишити лоток для води всередині духової шафи та налити воду з контейнера,

B: Вийняти лоток для води з духової шафи та наповнити його водою з крана.

Крок 3 Тримайте лоток в горизонтальному положенні, щоб не розлити воду.

Крок 4 Після наповнення водою встановіть лоток для води в те саме місце. Натискайте передню кришку, доки лоток для води не буде вставлено до духової шафи.

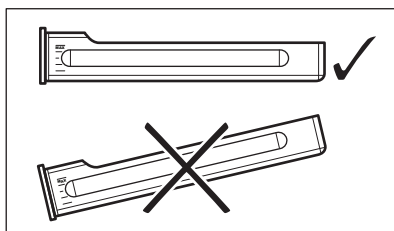



Крок 5 Виливайте воду з лотка для води після кожного використання.

⚠ УВАГА



Тримайте лоток для води на відстані від гарячих поверхонь.

6.4 Налаштування: Steamify - Функція нагрівання паром

Крок 1	Увімкніть духову шафу. Оберіть символ функції нагрівання і натисніть її для входу в підменю.
Крок 2	Натисніть  . Встановіть функцію нагрівання паром.
Крок 3	Натисніть: OK . На дисплеї відображаються налаштування температури.
Крок 4	Установіть температуру. Тип функції парового нагріву залежить від установленної температури.
Пара для пароварки 50–100 °C	Для приготування на парі овочів, злаків, бобових, морепродуктів, терринів та десертів, які їдять ложкою.
Пара для тушкування 105–130 °C	Для приготування тушкованого м'яса чи риби, хліба і птиці, а також чізкейків та запіканок.
Пара для хрусткої скоринки 135–150 °C	Для м'яса, запіканок, фаршированих овочів, риби і ґратену. Завдяки поєднанню пари і тепла м'ясо набуває ніжної й соковитої текстури з хрумкою скоринкою. Якщо встановлено таймер, функція гриля вмикається автоматично в останні хвилини процесу готування для легко зарум'янювання страви.
Пара для запікання м'яса та випічки 155–230 °C	Для смаження і запікання м'яса, риби, птиці, виробів із листового тіста з начинкою, пирогів, кексів, запіканок, овочів та випічки. Якщо встановлено таймер і страву розміщено на першому рівні, функція нижнього нагрівання вмикається автоматично в останні хвилини процесу готування для зарум'янювання низу страви.
Крок 5	Натисніть: OK .
Крок 6	Натисніть кришку, щоб відкрити лоток для води і зняти його.
Крок 7	Налийте холодну воду у лоток для води до максимального рівня (приблизно 950 мл). Запасу води вистачає приблизно на 50 хвилин.
 ПОПЕРЕДЖЕННЯ! Використовуйте лише холодну воду з водогону. Не використовуйте фільтровану (демінералізовану) або дистильовану воду. Не використовуйте інші рідини. Не заливайте займисті або спиртовмісні рідини у лоток для води.	
Скористайтеся шкалою на лотку для води.	
Крок 8	За потреби протріть зовнішню поверхню лотка для води м'якою тканиною. Встановіть лоток для води в початкове положення.
Крок 9	Натисніть: START . Пара з'явиться приблизно через 2 хвилини. При досягненні духовою шафою заданої температури прозвучить сигнал.
Крок 10	Коли в лотку закінчується вода, лунає сигнал. Долийте воду в лоток для води. Наприкінці готування вентилятор охолодження працює швидше для видалення пари.
Крок 11	Вимкніть духову шафу.
Крок 12	Після закінчення готування злийте воду з лотка для води.

Крок 13 У камері духової шафи може конденсуватися залишкова вода. Після приготування обережно відкривайте дверцята духової шафи. Коли духова шафа охолоне, протріть внутрішню камеру м'якою тканиною.

6.5 Налаштування: Готування SousVide

-
- Крок 1** Увімкніть духову шафу.
Оберіть символ функції нагрівання і натисніть її для входу в підменю.
-
- Крок 2** Натисніть: .
-
- Крок 3** Натисніть: **OK**. На дисплеї відображаються налаштування температури.
-
- Крок 4** Встановіть температуру і натисніть: **OK**.
-
- Крок 5** Натисніть . На дисплей виводяться налаштування таймера.
-
- Крок 6** Встановіть таймер і натисніть: **OK**.
-
- Крок 7** Натисніть: **START**.
-
- Крок 8** У вакуумних мішках та в камері духовки може накопичуватися залишкова вода. Після приготування обережно відкривайте дверцята духової шафи. Витягніть вакуумні мішки за допомогою тарілки та рушника. Коли духова шафа охолоне, за допомогою губки видаліть воду з днища внутрішньої камери. Протріть внутрішню камеру м'якою тканиною.
-

6.6 Налаштування: Допомога при готуванні



Для кожної страви в цьому підменю запропоновано функцію та температуру. Час і температуру можна регулювати.

Для деяких страв також можна готувати з:

- Зважувати автоматично
- Термощуп







Ступінь приготування страви:

- Непросмажений або Менше
- Середній
- Добре просмажений або Більше



-
- Крок 1** Увімкніть духову шафу.
-
- Крок 2** Натисніть: .
-
- Крок 3** Натисніть: . Введіть: Допомога при готуванні.
-
- Крок 4** Виберіть страву чи тип продукту.
-
- Крок 5** Натисніть: **START**.
-







6.7 Функції нагрівання

СТАНДАРТНА





Функція нагріву	Додаток
 Гриль	Для готування на грилі тонких смужок продуктів, а також для смаження хліба.
 Турбо-гриль	Для смаження великих шматків м'яса чи домашньої птиці з кістками на одному рівні полиці. Приготування запіканок і зарум'янювання.
 Вентилятор	Для одночасного випікання на трьох рівнях полиць і підсушування страви. Встановіть температуру на 20–40 °C нижче, ніж для Традиційне готування.
 Заморожені продукти	Для надання хрусткості напівфабрикатам, наприклад, картоплі фри, картоплі селянськи або рулетам з начинкою.
 Традиційне готування	Випікання та смаження на одному рівні полиці.
 Функція «Піца»	Для випікання піци. Для отримання більш рум'яної скоринки та хрусткої основи.
 Нижній нагрів	Випікання тортів із хрусткою основою та консервування продуктів.





СПЕЦІАЛЬНІ СТРАВИ

Функція нагріву	Додаток
 Консервування	Для консервування овочів (наприклад, огірків).
 Сушіння	Для сушіння нарізаних скибочками фруктів, овочів і грибів.
 Функція йогурту	Для приготування йогурту. Підсвітку для цієї функції вимкнено.

Функція нагріву	Додаток
 Підігрівання тарілок	Для нагрівання тарілок перед подаванням страв.
 Розморожування	Для розморожування продуктів (овочів і фруктів). Час розморожування залежить від кількості та розміру заморожених продуктів.
 Страви у паніровці	Для приготування таких страв, як лазанья або картопляна запіканка. Для приготування запіканок і підрум'янювання.
 Повільне готування	Для приготування ніжних і соковитих смажених страв.
 Підтримання теплим	Для підтримання страви теплою. Зверніть увагу, що деякі страви можуть продовжувати готуватися та висушуватися, поки вони залишаються теплими. За потреби накрийте посуд.
 Волога конвекція	Цю функцію призначено для заощадження енергії під час готування. Під час використання цієї функції температура всередині прилади може відрізнитися від встановленої. Використовується залишкове тепло. Потужність нагріву можна зменшити. Для додаткової інформації див. розділ «Щоденне користування», прилітки до: Волога конвекція.

ПАРА

Функція нагріву	Додаток
 Steamify	Використовуйте пару для приготування на парі, тушкування, лагідного зарум'янювання, випікання та обсмажування.
 Готування SousVide	Назва функції стосується способу приготування у вакуумних герметичних пластикових мішечках при низьких температурах. Див. розділ «Готування SousVide» нижче та розділ «Поради та рекомендації» з таблицями готування для отримання додаткової інформації.
 Регенерація паром	Підігрівання їжі паром запобігає висиханню поверхні. Тепло розподіляється лагідно та рівномірно, що дозволяє відновити смак та аромат їжі, як щойно приготовано. Цю функцію можна використовувати для розігрівання страв безпосередньо на тарілці. Можна одночасно розігріти кілька тарілок, використовуючи різні рівні полицюк.
 Випікання хлібу	Використовуйте цю функцію для приготування хліба та булочок для отримання дуже доброго професійного результату з погляду хрусткості, кольору та блискучої скоринки.
 Вистоювання тіста	Для прискорення піднімання дріжджового тіста. Запобігає висиханню поверхні тіста та зберігає тісто еластичним.

Функція нагріву	Додаток
 Повна пара	Приготування на парі овочів, гарнірів або риби
 Висока вологість	Ця функція підходить для приготування делікатних страв, як-от заварний крем, флан, терріни та риба.
 Середня вологість	Ця функція підходить для приготування тушкованого м'яса, а також хліба та солодкого дріжджового тіста. Завдяки поєднанню пари і тепла м'ясо набуває соковитої і ніжної текстури, а пекарні з дріжджового тіста отримують хрустку блискучу поверхню.
 Низька вологість	Ця функція підходить для м'яса, птиці, страв у духовій шафі та запіканок. Завдяки поєднанню пари і тепла м'ясо набуває ніжної і соковитої текстури разом з скоринкою.

6.8 Примітки щодо: режиму Волога конвекція

Ця функція використовувалася для забезпечення відповідності класу енергоефективності та вимогам екологічного проектування (згідно з EU 65/2014 та EU 66/2014). Тести згідно з: IEC/EN 60350-1.

Під час приготування дверцята духової шафи мають бути зачинені, аби процедура не була перервана, а також для забезпечення максимальної енергоефективності духової шафи.

При використанні цієї функції лампа вимикається автоматично через 30 секунд.

Інструкції щодо приготування дивіться в розділі «Поради й рекомендації», пункт «Волога конвекція». Для ознайомлення із загальними рекомендаціями щодо енергозбереження дивіться розділ «Енергоефективність», пункт «Енергозбереження».

7. ФУНКЦІЇ ГОДИННИКА

7.1 Опис функцій годинника

Функція годинника	Додаток
Тривалість приготування	Установлення тривалості готування. Максимум 23 год 59 хв.
Закінчення дії	Визначення дій після завершення відліку часу таймером.
Відкладений запуск	Відкладання початку та/або завершення готування.
Додатковий час	Подовження часу готування.
Нагадування	Налаштування часу зворотного відліку. Максимум становить 23 год 59 хв. Ця функція не впливає на роботу приладу.
Таймер прямого відліку	Контролює тривалість роботи функції. Таймер прямого відліку — його можна вмикати та вимикати.

7.2 Налаштування: Функції годинника

Налаштування годинника

- Крок 1** Увімкніть духову шафу.
- Крок 2** Натисніть: Час доби.
- Крок 3** Встановіть час. Натисніть: **OK**.

Встановлення часу готування

- Крок 1** Оберіть функцію нагріву та встановіть температуру.
- Крок 2** Натисніть: .
- Крок 3** Встановіть час. Натисніть: **OK**.

Як обрати опцію закінчення

- Крок 1** Оберіть функцію нагріву та встановіть температуру.
- Крок 2** Натисніть: .
- Крок 3** Встановіть час приготування.
- Крок 4** Натисніть: ● ● ● .
- Крок 5** Натисніть: Закінчення дії.
- Крок 6** Виберіть бажаний варіант: Закінчення дії.
- Крок 7** Натисніть: **OK**. Повторіть цю дію, доки на дисплеї не відобразиться головне меню.

Встановлення відкладеного запуску готування

- Крок 1** Встановіть функцію нагріву та температуру.
- Крок 2** Натисніть: .
- Крок 3** Встановіть час приготування.
- Крок 4** Натисніть: ● ● ● .
- Крок 5** Натисніть: Відкладений запуск.
- Крок 6** Оберіть значення.
- Крок 7** Натисніть: **OK**. Повторіть цю дію, доки на дисплеї не відобразиться головне меню.

Як подовжити час готування

Коли залишається 10 % часу готування, а страва здається не достатньо готовою, можна подовжити час готування. Також можна змінити функцію нагріву.

Щоби подовжити час готування, натисніть **+1 хв**.

Зміна налаштувань таймера

Крок 1 Натисніть: .

Крок 2 Встановіть значення таймера.

Крок 3 Натисніть: .

Встановлений час можна змінити в будь-який момент процесу готування.

8. ВИКОРИСТАННЯ ПРИЛАДДА

ПОПЕРЕДЖЕННЯ!

Див. розділи з інформацією щодо техніки безпеки.

перекиданню. Високий обідок навкруги полицки не дає посуду зісковзнути з полицки.

8.1 Встановлення аксесуарів

Невелика заглибина вгорі покращує безпеку. Крім того, заглибини запобігають

Комбінована решітка:

Просуньте решітку між напрямними планками опорних рейок.

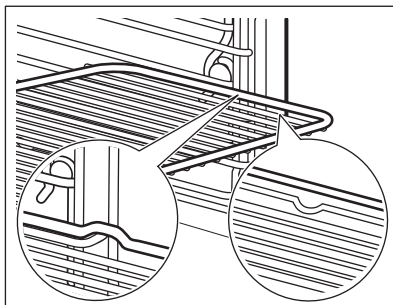

Деко для випічки / Глибоке деко:

Просуньте деко між напрямними планками опорних рейок.

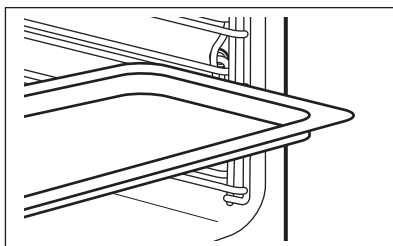

8.2 Термощуп

Термощуп— вимірює температуру всередині продукту. Можна використовувати з кожною функцією нагрівання.

Необхідно встановити два значення температури:

°C

Температура духової шафи: мінімум 120 °C.



температура всередині продукту.

Для найкращого результату готування:

Інгредієнти повинні мати кімнатну температуру.

Не використовуйте для рідких страв.

Під час приготування він повинен залишатися всередині страви.

Духова шафа розраховує приблизний час закінчення процесу готування. Він залежить від кількості продуктів, вибраної функції духової шафи та температури.

8.3 Спосіб використання: Термощуп

Крок 1 Увімкніть духову шафу.

Крок 2 Установіть функцію нагріву та, якщо потрібно, температуру духової шафи.

Крок 3 Уставте: Термощуп.

М'ясо, домашня птиця та риба

Вставте кінчик Термощуп в центр м'яса, риби, за можливості в найтовщу його частину. Переконайтеся, що щонайменше 3/4 Термощуп знаходиться всередині страви.

Запіканка

Вставте кінчик Термощуп саме в центрі жароміцного посуду. Термощуп під час випікання потрібно закріпити, щоб не рухався. Для цього скористайтеся твердим інгредієнтом. Використовуйте край посуду для випікання, щоб підтримати силіконову ручку Термощуп. Кінчик Термощуп не повинен торкатися дна посуду для випікання.

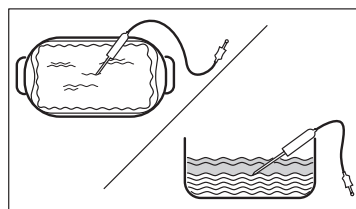
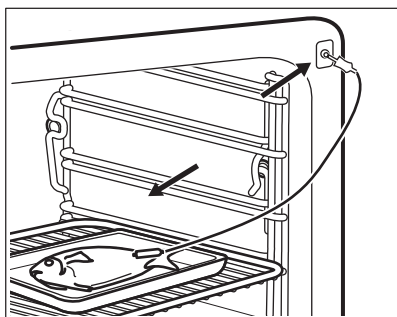

Крок 4 Вставте Термощуп в гніздо спереду духової шафи.
На дисплеї відображається поточна температура: Термощуп.

Крок 5  — натисніть, щоб установити температуру всередині продукту.

-
- Крок 6**
- ● ● — натисніть, щоб установити бажану опцію:
 - Звуковий сигнал — коли страва досягає встановленої внутрішньої температури, лунає сигнал.
 - Звуковий сигнал та зупинка приготування — коли страва досягає встановленої внутрішньої температури, лунає сигнал і духова шафа припиняє роботу.
-

Крок 7 Виберіть опцію й кілька разів натисніть: **OK**, щоб перейти на головний екран.

Крок 8 Натисніть: **START**.
Коли страва досягає встановленої температури, лунає сигнал. Можна зупинити роботу духової шафи або продовжити готування для доброго просмаження страви.

Крок 9 Вийміть Термощуп вилку з гнізда та вийміть страву з духової шафи.



ПОПЕРЕДЖЕННЯ!

Існує ризик обпектися, оскільки Термощуп стає гаряче. Будьте обережні під час відключення та видалення датчика з їжі.

9. ДОДАТКОВІ ФУНКЦІЇ

9.1 Як зберегти: Улюблене

Ви можете зберігати свої улюблені налаштування, як-от функція нагріву, час приготування, температура або функція очищення. Можна зберегти три улюблені налаштування.

Крок 1 Увімкніть прилад.

Крок 2 Оберіть бажане налаштування.

Крок 3 Натисніть: . Виберіть: Улюблене.

Крок 4 Виберіть: Зберегти поточні налаштування.

Крок 5 Натисніть **+**, щоб додати налаштування до списку: Улюблене. Натисніть **OK**.

 — натисніть, щоби скинути налаштування.



 — натисніть, щоби скасувати налаштування.

9.2 Блокування функції

Ця функція запобігає випадковій зміні функції нагріву.

Крок 1 Увімкніть прилад.



Крок 2 Установіть функцію підігріву.



Крок 3 ,  — натисніть одночасно, щоб увімкнути функцію.

Щоби вимкнути функцію, повторно виконайте крок 3.

9.3 Автоматичне вимикання

З міркувань безпеки передбачено, що духова шафа вимикається через деякий час у разі, якщо функція нагріву активована, але налаштування не змінюються.

 (°C)	 (год)
30 - 115	12.5
120 - 195	8.5

 (°C)	 (год)
200 - 230	5.5

Автоматичне вимикання не спрацьовує з такими функціями: Підсвітка, Термошуп, Таймер закінчення, Повільне готування.

9.4 Вентилятор охолодження

Під час роботи приладу вентилятор охолодження автоматично вмикається для підтримки поверхонь прохолодними. Якщо вимкнути прилад, вентилятор продовжуватиме працювати, доки прилад не охолоне.

10. ПОРАДИ І РЕКОМЕНДАЦІЇ

10.1 Рекомендації щодо приготування



У таблицях указано орієнтовні значення температури та часу приготування. Вони залежать від рецепту, а також якості та кількості інгредієнтів, що використовуються.





Результати випікання та смаження страв за допомогою цього приладу неможливо порівняти з тими, які ви отримували за допомогою інших приладів. Наведені нижче вказівки містять рекомендовані налаштування температури, часу готування та положення полиці для певних типів продуктів.





Якщо ви не можете знайти налаштування для певного рецепту, скористайтеся налаштуваннями для аналогічного рецепту.

Додаткові рекомендації щодо приготування їжі наведені в таблицях готування на нашому веб-сайті. Щоб знайти поради щодо готування, зверніться з номером PNC на таблиці з технічними даними, розміщеній на передній рамі камери приладу.

10.2 Волога конвекція

Для отримання найкращих результатів дотримуйтеся рекомендацій, зазначених у таблиці нижче.

		 (°C)		 (хв.)
Солодкі булочки, 16 шт.	деко для випікання або глибока жаровня	180	2	25 - 35
Рулет із джемом	деко для випікання або глибока жаровня	180	2	15 - 25
Ціла риба, 0,2 кг	деко для випікання або глибока жаровня	180	3	15 - 25

		 (°C)		 (хв.)
Печиво, 16 шт.	деко для випікання або глибока жаровня	180	2	20 - 30
Мигдальні тістечка, 24 шт.	деко для випікання або глибока жаровня	160	2	25 - 35
Мафіни, 12 шт.	деко для випікання або глибока жаровня	180	2	20 - 30
Солона випічка, 20 шт.	деко для випікання або глибока жаровня	180	2	20 - 30
Печиво з пісочного тіста, 20 шт.	деко для випікання або глибока жаровня	140	2	15 - 25
Тарталетки, 8 шт.	деко для випікання або глибока жаровня	180	2	15 - 25

10.3 Волога конвекція - рекомендовані аксесуари

Використовуйте темні матові форми та посуд. Вони краще поглинають тепло, ніж світлий колір та блискучий посуд.





			
Деко для піци	Деко для випікання	Формочки	Форма для пирога
Темне, матове діаметр 28 см	Темне, матове діаметр 26 см	Кераміка діаметр 8 см, висота 5 см	Темне, матове діаметр 28 см

10.4 Таблиці приготування їжі для дослідницьких установ

Інформація для дослідницьких установ

Тести згідно з: EN 60350, IEC 60350.

Випікання на одному рівні — випікання у формах





		 °C	 хв	
Нежирний бісквіт	Вентилятор	160	45 - 60	2
Нежирний бісквіт	Традиційне готування	160	45 - 60	2

		 °C	 ХВ	
Яблучний пиріг, 2 форми Ø20 см	Вентилятор	160	55 - 65	2
Яблучний пиріг, 2 форми Ø20 см	Традиційне готування	180	55 - 65	1
Пісочні хлібобулочні вироби	Вентилятор	140	25 - 35	2
Пісочні хлібобулочні вироби	Традиційне готування	140	25 - 35	2

Випікання на одному рівні — бісквіт
Використовуйте третій рівень полиці.

		 °C	 ХВ
Маленькі тістечка, 20 штук на піддон, попередньо прогрійте порожню духову шафу	Вентилятор	150	20 - 30
Маленькі тістечка, 20 штук на піддон, попередньо прогрійте порожню духову шафу	Традиційне готування	170	20 - 30





Випікання на декількох рівнях — бісквіт





		 °C	 ХВ	
Пісочні хлібобулочні вироби	Вентилятор	140	25 - 45	2 / 4
Маленькі тістечка, 20 штук на піддон, попередньо прогрійте порожню духову шафу	Вентилятор	150	25 - 35	1 / 4
Нежирний бісквіт	Вентилятор	160	45 - 55	2 / 4
Яблучний пиріг, 1 форма на сітку (Ø 20 см)	Вентилятор	160	55 - 65	2 / 4

Гриль

Попередньо прогрійте порожню духову шафу впродовж 5 хвилин.

Готуйте на грилі за максимального налаштування температури.

		 ХВ	
Грінки	Гриль	1 - 2	5

			
Біфштекс, переверніть по завершенні половини часу	Гриль	ХВ 24 - 30	4

Інформація для дослідницьких установ

Тестування функції: Повна пара.

Тести згідно до IEC 60350-1.

Встановіть температуру на 100°C.

					
	Ємність (Gastronorm)	кг		ХВ	
Броколі, попередньо прогрійте порожню духову шафу	1 x 2/3, перфорована	0.3	3	8 - 9	Установіть деко для випічки на перший рівень полиці.
Броколі, попередньо прогрійте порожню духову шафу	1 x 2/3, перфорована	макс.	3	10 - 11	Установіть деко для випічки на перший рівень полиці.
Горошок, заморожений	2 x 2/3, перфоровані	2 x 1,5	2 та 4	Доки температура в найхолоднішому місці не досягне 85 °С.	Установіть деко для випічки на перший рівень полиці.

11. ДОГЛЯД ТА ЧИСТКА

ПОПЕРЕДЖЕННЯ!

Див. розділи з інформацією щодо техніки безпеки.

11.1 Примітки щодо чищення



Засоби для чищення

Очищайте передню поверхню приладу лише за допомогою серветки з мікрофібри, змоченої в теплій воді з додаванням м'якого засобу для чищення.

Для очищення дна внутрішньої камери духовки від накипу використовуйте декілька крапель оцту.

Металеві поверхні слід чистити за допомогою розчину для чищення.

Використовуйте неагресивний засіб для чищення плям.



Щоденне користування

Очищуйте камеру духової шафи після кожного використання. Накопичення жиру й інших залишків їжі може спричинити загоряння.

Не залишайте готові страви всередині приладу довше 20 хвилин. Після кожного використання протирайте камеру лише серветкою з мікрофібри.



Акcesуари

Після кожного використання мийте та просушуйте всі акcesуари. Використовуйте лише серветку з мікрофібри, змочену в теплій воді з додаванням м'якого засобу для чищення. Не мийте акcesуари в посудомийній машині.

Акcesуари з антипригарним покриттям забороняється мити з використанням агресивних засобів чи гострих предметів.

11.2 Як зняти: Опорні рейки

Для очищення духової шафи вийміть опори полиць.

Крок 1 Вимкніть духову шафу й зачекайте, доки вона охолоне.

Крок 2 Обережно потягніть опори полиць вгору і зніміть їх з переднього кріплення.

Крок 3 Потягніть передню частину опорної рейки від бокової стінки.

Крок 4 Витягніть опори із заднього кріплення.

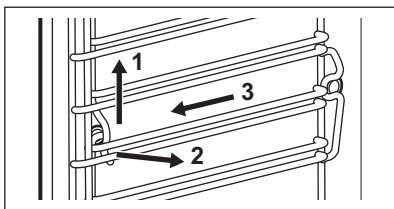

Щоби встановити опори полиць, виконайте наведену вище процедуру у зворотній послідовності.

11.3 Як користуватися: Чищення парю

Перед початком роботи:

Вимкніть духову шафу й зачекайте, доки вона охолоне.

Вийміть усі акcesуари та знімні опори для полиць.

Помийте дно камери духової шафи та внутрішнє скло дверцят теплою водою з неагресивним засобом для чищення за допомогою м'якої ганчірки.

Крок 1 Заповніть лоток для води до максимального рівня.

Крок 2 Виберіть: Меню / Очищення.

Функціональність	Опис	Тривалість
Чищення парю	Легке очищення	30 хв

Чищення паром плюс

Звичайне очищення
Побризкайте засобом для чищення все-
редині камери духової шафи.

75 хв

Крок 3

Натисніть **START**. Виконуйте інструкції, що з'являються на дисплеї.
Після завершення очищення лунає звуковий сигнал.

Крок 4

Натисніть будь-який символ для вимкнення сигналу.



Під час виконання цієї функції підсвітка вимикається.

Після завершення очищення:

Вимкніть духову шафу.

Коли духова шафа охолоне, протріть
внутрішню камеру м'якою тканиною.
Видаліть з лотка для води залишки во-
ди.

Залиште дверцята відчиненими і
зачекайте, доки внутрішня каме-
ра висохне.

11.4 Нагадування про очищення

Коли з'явиться нагадування, рекомендується виконати очистку.

Використовуйте функцію: Чищення паром плюс.

11.5 Як чистити: Лоток для води

Крок 1

Вийміть лоток для води з духової шафи.

Крок 2

Зніміть кришку лотка для води. Підніміть
кришку відповідно до виступу в задній
частині.

Крок 3

Зніміть хвилегасник. Потягніть його від
корпусу ящика, поки він не від'єднається.

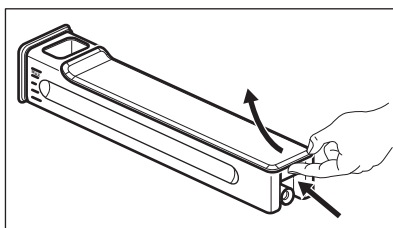

Крок 4

Помийте частини лотку для води водою з милом. Не використовуйте абразивні мочалки та не мийте лоток для води у посудомийній машині.

Крок 5	Знову зберіть лоток для води.
Крок 6	Приєднайте хвилегасник. Встановіть його в корпус лотка.
Крок 7	Приєднайте кришку. Спочатку вставте передній захват, а потім посуньте його в сторону корпусу лотка.
Крок 8	Вставте лоток для води.
Крок 9	Посуньте лоток для води в духову шафу до клацання.

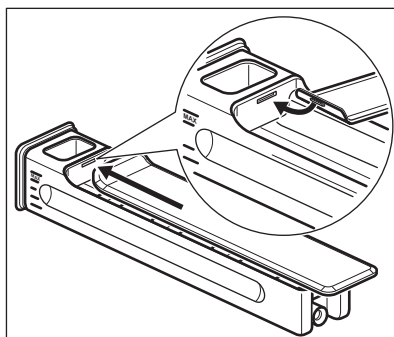

11.6 Спосіб використання: Видалення накипу

Перед початком роботи:

Вимкніть духову шафу й зачекайте, доки вона охолоне.	Вийміть всі аксесуари з духової шафи.	Переконайтеся, що лоток для води порожній (використайте: функцію Спорожнення резервуару).
--	---------------------------------------	---

Тривалість першої частини: приблизно 100 хв

Крок 1	Виберіть: Меню / Очищення / Видалення накипу.
Крок 2	Поставте глибоке деко на перший рівень полиці.
Крок 3	Налийте 250 мл засобу для видалення накипу в лоток для води.
Крок 4	Заповніть водою лоток для води до максимального рівня.
Крок 5	Після закінчення першої частини спорожніть глибоке деко та знову встановіть його на перший рівень полиці.

Тривалість другої частини: приблизно 35 хв

Крок 6	Налийте воду в лоток для води. Переконайтеся, що в лотку для води не залишився засіб для видалення накипу. Уставте лоток для води.
Крок 7	Після завершення роботи функції вийміть глибоке деко.

i Під час роботи цієї функції підсвічування вимикається.

Після завершення видалення накипу:

Вимкніть духову шафу.	Коли духова шафа охолоне, протріть внутрішню камеру м'якою тканиною. Видаліть залишки води з лотка для води.	Залиште дверцята відчиненими й зачекайте, доки внутрішня камера висохне.
-----------------------	---	--

Після завершення видалення накипу:

i Якщо після процедури видалення накипу в духовій шафі все ще залишається вапняний наліт, на дисплеї з'явиться повідомлення про необхідність повторення процедури.

11.7 Нагадування про видалення накипу

Передбачено два нагадування, які повідомляють про необхідність видалення накипу з духової шафи. Нагадування про видалення накипу неможливо вимкнути.

Тип	Опис
М'яке нагадування	Рекомендує видалити накип з духової шафи.
Жорстке нагадування	Зобов'язує видалити накип з духової шафи. У випадку нездійснення видалення накипу, коли активовано жорстке нагадування, функції з використанням пари відключаються.

11.8 Спосіб використання: Полоскання

Перед початком роботи:

Вимкніть духову шафу й зачекайте, доки вона охолоне.

Вийміть усі аксесуари.

- Крок 1** Поставте глибоке деко на перший рівень полиці.
- Крок 2** Налийте воду в лоток для води.
- Крок 3** Виберіть: Меню / Очищення / Полоскання.
Тривалість: приблизно 30 хв
- Крок 4** Увімкніть функцію й дотримуйтеся інструкцій на дисплеї.
- Крок 5** Після завершення роботи функції вийміть глибоке деко.

i Під час роботи цієї функції підсвічування вимикається.

11.9 Нагадування про сушіння

Після готування з функцією нагрівання з використанням пари на дисплеї з'являється повідомлення про необхідність просушити духову шафу.

Натисніть ТАК, щоб висушити духовку.

11.10 Як користуватися: Сушіння

Використовуйте після готування з функцією нагрівання з використанням пари або очищення парою, щоб просушити внутрішню камеру духової шафи.

- Крок 1** Переконайтеся, що духову шафу холодна.
- Крок 2** Вийміть усі аксесуари.

Крок 3 Виберіть меню: Очищення / Сушіння.

Крок 4 Дотримуйтесь інструкцій на екрані.

11.11 Як зняти та встановити: Дверцята

Дверцята та внутрішню скляну панель можете зняти, щоб очистити. Кількість скляних панелей відрізняється залежно від моделі.

⚠ ПОПЕРЕДЖЕННЯ!

Дверцята важкі.

⚠ УВАГА

Поводьтесь зі склом обережно, особливо на краях передньої панелі. Скло може тріснути.

Крок 1 Повністю відчиніть дверцята.

Крок 2 Підніміть і натисніть стопорні важелі (A) на двох зав'язках дверцят.

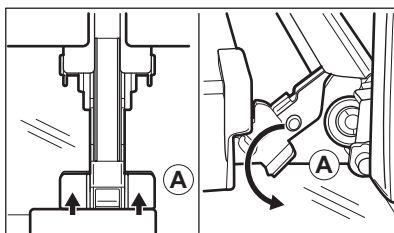

Крок 3 Закрийте дверцята духової шафи до першого фіксованого положення (приблизно під кутом 70°). Тримайте дверцята руками з обох боків, зніміть їх у напрямку навкосяк вгору. Покладіть дверцята духової шафи зовнішньою частиною вниз на рівну поверхню, застелену м'якою тканиною.

Крок 4 Візьміться за оздоблення дверцят (B) на верхньому краї дверцят з обох боків і натисніть у напрямку всередину, щоб вивільнити прокладку.

Крок 5 Потягніть оздоблення дверцят у напрямку вперед, щоб зняти його.

Крок 6 По черзі беріть скляні панелі дверцят за верхній край і витягуйте їх із напрямної в напрямку вгору.

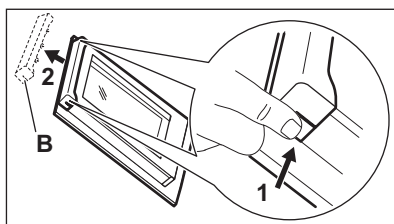

Крок 7 Промийте скляну панель теплою водою з милом. Ретельно витріть скляну панель насухо. Не мийте скляні панелі в посудомийній машині.

Крок 8 Після очищення виконайте зазначені вище дії у зворотній послідовності.

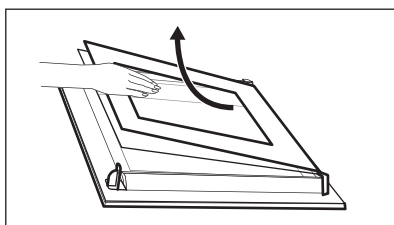

- Крок 9** Установіть спочатку меншу панель, а потім більшу та дверцята.
Переконайтеся, що скляні панелі вставлено правильно — інакше поверхня дверцят може перегрітися.

11.12 Як замінити: Лампа

⚠ ПОПЕРЕДЖЕННЯ!

Небезпека враження електричним струмом.
Лампа може бути гарячою.

Перед заміною лампи:

Крок 1	Крок 2	Крок 3
Вимкніть духову шафу. Зачекайте, доки духову шафу охолоне.	Відключіть духову шафу від електричної мережі.	Покладіть рушник на дно камери духової шафи.

Верхня лампа

- Крок 1** Поверніть скляний плафон, щоб зняти його.

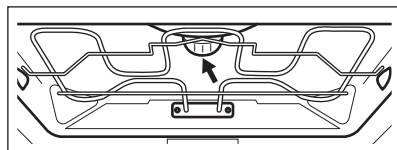

- Крок 2** Зніміть металеве кільце й очистіть скляний плафон.
Крок 3 Замініть лампу відповідною жаростійкою лампою, яка витримує нагрівання до 300 °С.
Крок 4 Приєднайте металеве кільце до плафона і встановіть його.

Бічна лампа

- Крок 1** Зніміть ліву опору для полиць, щоб дістатися лампи.
Крок 2 Зніміть кришку за допомогою викрутки Torx 20.
Крок 3 Зніміть і почистіть металеву рамку й ущільнювач.















- Крок 4** Замініть лампу відповідною жаростійкою лампою, яка витримує нагрівання до 300 °С.
Крок 5 Встановіть металеву рамку й ущільнювач. Затягніть гвинти.
Крок 6 Установіть ліву опору для полиць.

12. УСУНЕННЯ ПРОБЛЕМ

⚠ ПОПЕРЕДЖЕННЯ!

Див. розділи з інформацією щодо техніки безпеки.

12.1 Дії в разі виникнення проблем

 Прилад не вмикається або не розігрівається		
 Можлива причина	 Спосіб вирішення	
Прилад не підключено до електромережі або підключено неправильно.	Переконайтеся, що прилад було правильно підключено до електромережі.	
Годинник не встановлено.	Налаштуйте годинник. Докладніше див. у Функції годинника розділі «Налаштування:» Функції годинника.	
Дверцята зачинено неправильно.	Повністю зачиніть дверцята.	
Запобіжник перегорів.	Переконайтеся, що запобіжник є причиною проблеми. Якщо проблема виникає знову, зверніться до кваліфікованого електрика.	
Прилад Захист від доступу дітей увімкнено.	Див. розділ «Меню», підменю для: Опції.	
 Компоненти		
 Опис	 Спосіб вирішення	
Лампочка перегоріла.	Замініть лампу, детальну інформацію див. в розділі «Догляд та очищення», Як замінити: Лампа.	
 Лоток для води не працює належним чином		
 Опис	 Можлива причина	 Спосіб вирішення
Прилад не утримує лоток для води після його вставлення.	Ви не до кінця натиснули на корпус лотка для води.	Повністю вставте лоток для води в прилад.
Із лотка для води витікає вода.	Ви неправильно збрали кришку лотка для води або хвилегасник.	Повторно зберіть кришку лотка для води та хвилегасник.
 Проблеми з процедурою очищення		
 Опис	 Можлива причина	 Спосіб вирішення
Лоток для води важко очищувати.	Кришку та хвилегасник не виїнято.	Зніміть кришку та хвилегасник.



Проблеми з процедурою очищення



Опис



Можлива причина



Спосіб вирішення

Після видалення накипу в деко для гриля/смаження немає води.

Лоток для води не було заповнено до максимального рівня.

Перевірте, чи є засіб для видалення накипу або вода в корпусі лотка для води.

Після видалення накипу на дні духовки залишається брудна вода.

Деко для гриля/смаження розташовано на неправильному рівні полицки.

Видаліть залишки води та засіб для видалення накипу з нижньої частини приладу. Наступного разу встановлюйте деко для гриля/смаження на першому рівні полицки.

Після очищення на дні духовки залишається забагато води.

Ви додали забагато засобу для чищення в прилад перед початком очищення.

Наступного разу нанесіть миючий засіб рівномірно тонким шаром на стінки камери.

Результат очищення незадовільний.

Ви почали чищення, коли прилад був занадто гарячим.

Зачекайте, доки прилад охолоне. Повторіть очищення.

Ви не вийняли всі аксесуари з приладу перед початком очищення.

Вийміть усі аксесуари з приладу. Повторіть очищення.

Відключення електропостачання зупиняє процес очищення. Повторіть процес

очищення, якщо його було перервано внаслідок відключення електроенергії.

12.2 Як керувати: Коди помилок

У випадку помилки програмного забезпечення на дисплеї відображається повідомлення про помилку.

У цьому розділі представлено перелік проблем, які ви можете вирішити самостійно.



Код і опис



Спосіб вирішення

F111 — Термощуп неправильно вставлено в розетку.

Вставте вилку в Термощуп розетки повністю.

F240, F439 - сенсорні поля на дисплеї не працюють належним чином.

Очистіть передню поверхню дисплею. Переконайтеся, що на сенсорних полях немає бруду.

F908 — система приладу не може підключитися до панелі управління.

Вимкніть і увімкніть прилад.

Якщо одне з цих повідомлень про помилку продовжує з'являтися на дисплеї, це означає, що несправну підсистему можна вимкнути. У такому випадку зверніться до дилера або в авторизований сервісний центр. Якщо виникає одна з цих помилок, інші функції приладу продовжуватимуть працювати у звичайному режимі.



Код і опис



Спосіб вирішення

F131 - температура датчика парогенератора занадто висока.

Вимкніть прилад і зачекайте, доки він охолоне. Увімкніть прилад знову.

F144 — датчик на Лоток для води не може виміряти рівень води.

Спорожніть Лоток для води і наповніть.

F508 — Лоток для води не працює належним чином.

Вимкніть і увімкніть прилад.

12.3 Дані щодо технічного обслуговування

Якщо Ви не можете вирішити проблему самостійно, зверніться до закладу, де Ви придбали прилад, або до авторизованого сервісного центру.

Дані, потрібні для сервісного центру, вказані на табличці з технічними даними. Паспортна табличка розташована на передньому краї камери приладу. Не

знімайте паспортну табличку з камери приладу.

Рекомендуємо записати дані тут:

Модель (MOD.)

Код виробу (PNC)

Серійний номер (S.N.)

13. ЕНЕРГОЕФЕКТИВНІСТЬ

13.1 Інформація про виріб та Інформаційний листок виробу відповідно до Регламентів ЄС щодо екологічного проектування та маркування енергоспоживання

Назва постачальника	AEG
Ідентифікатор моделі	BSE792280M 944188670 BSE79228BM 944188654 BSK792280B 944188641 BSK792280M 944188639 BSK792280T 944188653
Індекс енергоефективності	61.9
Клас енергоефективності	A++
Споживання енергії при стандартному завантаженні, традиційний режим	0.99 кВт•год/цикл
Споживання енергії при стандартному завантаженні, режим примусового використання вентилятора	0.52 кВт•год/цикл
Кількість камер	1
Джерело нагрівання	Електроенергія
Гучність	70 л
Тип духової шафи	Вбудована духовна шафа

	BSE792280M	38.5 кг
	BSE79228BM	38.5 кг
Маса	BSK792280B	38.5 кг
	BSK792280M	38.5 кг
	BSK792280T	38.5 кг

IEC/EN 60350-1 - Електричні побутові прилади для готування їжі — частина 1: Плити, духові шафи, парові духові шафи та грилі — способи вимірювання продуктивності.

13.2 Енергозбереження



Прилад має функції, що допомагають зберігати електроенергію під час щоденного готування.

Переконайтеся в тому, що під час роботи дверцята приладу зачинені. Не відчиняйте дверцята приладу занадто часто під час готування. Підтримуйте чистоту ущільнювача дверцят і переконайтеся, що його належним чином зафіксовано.

Користуйтеся металевим посудом для покращення енергозбереження.

Коли можливо, не розігрівайте прилад перед готуванням.

Якщо ви послідовно готуєте кілька страв, зведіть перерви між ними до мінімуму.

Готування з використанням вентилятора

Коли можливо, використовуйте функції готування з вентилятором для збереження електроенергії.

Залишкове тепло

Якщо програму з Тривалість активовано та час готування перевищує 30 хвилин, у деяких функціях приладу нагрівальні елементи автоматично вимикаються раніше.

Вентилятор і лампа продовжують працювати. При вимкненні приладу

дисплей показує залишкове тепло. Залишкове тепло можна використовувати для підтримання страви теплою.

Якщо тривалість готування перевищує 30 хвилин, опустіть температуру приладу до мінімуму за 3–10 хвилин до завершення готування. Останні етапи готування страви будуть виконані за рахунок залишкового тепла.

Використовуйте залишкове тепло для розігрівання інших страв.

Підтримування страви теплою

Виберіть найнижчу температуру з можливих, щоб використати залишкове тепло для збереження їжі теплою. На дисплеї з'являється індикатор залишкового тепла або температури.

Готування з вимкненою лампою

Вимкніть лампу під час готування. Вмикайте її лише за потреби.

Волога конвекція

Функція, призначена для збереження енергії під час готування.

При використанні цієї функції лампа вимикається автоматично через 30 секунд. Ви можете ввімкнути лампу знову, але ця дія призведе до зниження очікуваної ефективності збереження енергії.

14. СТРУКТУРА МЕНЮ

14.1 Меню

Пункт меню	Додаток	
Допомога при готуванні	Перелік автоматичних програм.	
Очищення	Перелік програм очищення.	
Улюблене	Перелік улюблених налаштувань.	
Опції	Налаштування конфігурації приладу.	
Налаштування	Установка	Налаштування конфігурації приладу.
	Сервіс	Відображення версії та конфігурації програмного забезпечення.

14.2 Підменю для: Очищення

Підменю	Додаток
Сушіння	Процедура сушіння внутрішньої камери духової шафи для видалення конденсату, що залишився після використання парових функцій.
Чищення парю	Легке очищення.
Чищення парю плюс	Ретельне очищення.
Видалення накипу	Очищення системи парогенерації від вапняних відкладень.
Полоскання	Очищення системи парогенерації. Використовуйте режим полоскання після частого готування на парі.

14.3 Підменю для: Опції

Підменю	Додаток
Підсвітка	Увімкнення і вимкнення лампи.
Захист від доступу дітей	Запобігає випадковому увімкненню приладу. Після активації цієї опції під час увімкнення приладу на дисплеї з'являється напис Захист від доступу дітей. Для увімкнення приладу оберіть літери коду в алфавітному порядку. Коли цю опцію активовано, ви можете користуватися таймером, дистанційним керуванням і лампою.
Швидкий нагрів	Скорочує час розігрівання. Доступно лише для деяких функцій приладу.
Нагадування про очищення	Увімкнення та вимкнення нагадування.
Індикація часу	Увімкнення та вимкнення годинника.
Цифровий стиль годинника	Зміна формату індикації часу, що відображається.

14.4 Підменю для: Установка

Підменю	Опис
Мова	Встановлення мови приладу.
Яскравість дисплею	Встановлення яскравості дисплея.
Сигнали кнопок управл.	Увімкнення і вимкнення звуку натискання сенсорних кнопок. Неможливо вимкнути звук для: ①.
Рівень гучності	Встановлення гучності звуку натискання кнопок та сигналів.
Жорсткість води	Встановлення рівня жорсткості води.
Час доби	Встановлення поточного часу й дати.

14.5 Підменю для: Сервіс

Підменю	Опис
Демонстраційний режим	Код активації/деактивації: 2468
Версія програмного забезпечення	Інформація про версію програмного забезпечення.
Скинути всі налаштування	Відновлює заводські налаштування.

15. ЦЕ ЛЕГКО!

Перед першим використанням потрібно встановити такі параметри:



Мова	Яскравість дисплею	Сигнали кнопок управл.	Рівень гучності	Жорсткість води	Час доби
------	--------------------	------------------------	-----------------	-----------------	----------

Ознайомтеся з основними символами на панелі керування та дисплеї:



 Увімк. / Вимк.	 Меню	 Улюблене	 Таймер	 Термощуп	START / STOP
---	---	---	---	---	--------------

Початок роботи з приладом



Швидкий запуск	Увімкніть прилад і почніть готувати, використовуючи температуру та час, установлені для функції за промовчанням.	Крок 1 Натисніть і утримуйте: ①.	Крок 2  ... — виберіть потрібну функцію.	Крок 3 Натисніть: START .
Швидке вимкнення	Вимкнення приладу в будь-який час, незалежно від активного вікна або повідомлення.	① — натисніть і утримуйте, доки прилад не вимкнеться.		

Початок готування				
Крок 1	Крок 2	Крок 3	Крок 4	Крок 5
	 ...		OK	START
— натисніть, щоб увімкнути прилад.	— виберіть функцію нагріву.	— встановіть температуру.	— натисніть, щоб підтвердити.	— натисніть, щоб розпочати готування.

Приготування на парі — Steamify			
Установіть температуру. Тип функції парового нагріву залежить від установленної температури.			
Пара для пароварки	Пара для тушкування	Пара для хрусткої скоринки	Пара для запікання м'яса та випічки
50 - 100 °C	105 - 130 °C	135 - 150 °C	155 - 230 °C

Дізнайтеся, як готувати швидко				
Використовуйте автоматичні програми, щоб швидко приготувати страву з установленними за промовчанням налаштуваннями:				
Допомога при готуванні	Крок 1	Крок 2	Крок 3	Крок 4
	Натисніть:  .	Натисніть:  .	Натисніть:  Допомога при готуванні.	Виберіть страву.

Використовуйте функції швидкого доступу для встановлення часу готування	
Допомога за 10% до завершення Використовуйте функцію «Допомога за 10% до завершення», щоб додати час, коли залишилося 10% часу готування.	Щоб подовжити час готування, натисніть +1 хвхв .

Очищення приладу паром		
Крок 1 Натисніть: 	Крок 2 Натисніть: 	Крок 3 Виберіть режим:
Чищення паром	Для легкого очищення.	
Чищення паром плюс	Для ретельного очищення.	
Видалення накипу	Для очищення системи парогенерації від вапняних відкладень.	
Полоскання	Для полоскання й очищення системи парогенерації після частого використання функцій приготування на парі.	

16. ОХОРОНА ДОВКІЛЛЯ

Здавайте на повторну переробку матеріали, позначені відповідним символом . Викидайте упаковку у

відповідні контейнери для вторинної сировини. Допоможіть захистити навколишнє середовище та здоров'я інших людей і забезпечити вторинну переробку

електричних і електронних приладів. Не викидайте прилади, позначені відповідним символом , разом з іншим домашнім сміттям. Поверніть продукт до заводу із

вторинної переробки у вашій місцевості або зверніться до місцевих муніципальних органів влади.

aeg.com

867371108-C-312023



CE