



**SEM94830SW**

<b>RU</b>	<b>Инструкция по эксплуатации   Посудомоечная машина</b>	<b>2</b>
<b>UK</b>	<b>Інструкція   Посудомийна машина</b>	<b>28</b>



**Добро пожаловать в Electrolux! Благодарим вас за то, что вы остановили свой выбор на нашем изделии.**



Найти инструкции по эксплуатации, а также рекомендации по использованию, устранению неисправностей, техническом обслуживании и ремонте:  
[www.electrolux.com/support](http://www.electrolux.com/support)

Право на изменения сохраняется.

## СОДЕРЖАНИЕ

1. СВЕДЕНИЯ ПО ТЕХНИКЕ БЕЗОПАСНОСТИ.....	2
2. УКАЗАНИЯ ПО БЕЗОПАСНОСТИ.....	4
3. ОПИСАНИЕ ПРИБОРА.....	6
4. ПАНЕЛЬ УПРАВЛЕНИЯ.....	7
5. ПРОГРАММЫ.....	8
6. ДОПОЛНИТЕЛЬНЫЕ ФУНКЦИИ.....	10
7. ПАРАМЕТРЫ.....	11
8. ПЕРЕД ПЕРВЫМ ИСПОЛЬЗОВАНИЕМ.....	14
9. ЕЖЕДНЕВНОЕ ИСПОЛЬЗОВАНИЕ.....	16
10. ПОЛЕЗНЫЕ СОВЕТЫ.....	18
11. УХОД И ОЧИСТКА.....	20
12. ПОИСК И УСТРАНЕНИЕ НЕИСПРАВНОСТЕЙ.....	23
13. ТЕХНИЧЕСКИЕ ДАННЫЕ.....	27
14. ОХРАНА ОКРУЖАЮЩЕЙ СРЕДЫ.....	27

## 1. ⚠ СВЕДЕНИЯ ПО ТЕХНИКЕ БЕЗОПАСНОСТИ

Перед установкой и эксплуатацией прибора внимательно ознакомьтесь с настоящей инструкцией. Изготовитель не несёт ответственность за травмы/ущерб, вызванные неправильной установкой и эксплуатацией. Обязательно храните данную инструкцию вместе с прибором для использования в будущем.

### 1.1 Безопасность детей и лиц с ограниченными возможностями

- Этот прибор может использоваться детьми старше восьми лет и лицами с ограниченными физическими, сенсорными или умственными способностями и с недостаточным опытом или знаниями только при условии нахождения под присмотром лица,

отвечающего за их безопасность, или после получения соответствующих инструкций, позволяющих им безопасно эксплуатировать изделие и дающих им представление об опасности, связанной с его эксплуатацией.

- Детям в возрасте от трех до восьми лет, а также лицам с ярко выраженными и комплексными нарушениями здоровья запрещается находиться рядом с прибором, если только за ними не обеспечивается постоянный надзор.
- Детям младше трех лет запрещается находиться рядом с прибором, если только за ними не обеспечивается постоянный надзор взрослых.
- Дети должны находиться под присмотром для недопущения игр с прибором.
- Храните моющие средства в недоступном для детей месте.
- Не подпускайте детей и домашних животных к прибору, когда его дверца открыта.
- Очистка и доступное пользователю техническое обслуживание прибора не должны выполняться детьми без присмотра.

## **1.2 Общая безопасность**

- Данный прибор следует использовать только для мытья посуды и столовых приборов, предназначенных для домашнего пользования.
- Данный прибор предназначен для бытового применения в отдельном домохозяйстве.
- Данный прибор можно использовать в офисах, гостиничных номерах, мини-гостиницах типа «ночлег и завтрак», сельских жилых домах и других аналогичных помещениях, где такое использование не превышает (среднего) уровня бытового использования.
- Не вносите изменения в конструкцию данного прибора.

- Рабочее давление воды (минимальное и максимальное) должно находиться в пределах 0.05 (0.5) / 1 (10) МПа (бар).
- Соблюдайте ограничение на максимальную вместимость прибора - 14 комплектов посуды.
- Не оставляйте дверцу прибора открытой, чтобы не споткнуться.
- В случае повреждения шнура питания во избежание несчастного случая он должен быть заменен изготовителем, авторизованным сервисным центром или специалистом с аналогичной квалификацией.
- **ВНИМАНИЕ!** Ножи и прочие предметы с заостренными концами необходимо укладывать в корзину либо острыми концами вниз, либо горизонтально.
- Прежде чем приступить к операциям по чистке и уходу, выключите прибор и извлеките вилку сетевого шнура из розетки.
- Не используйте для чистки прибора водоразбрызгиватели высокого давления и/или пар.
- Если в основании прибора имеются вентиляционные отверстия, они не должны перекрываться, например, ковровым покрытием.
- Прибор необходимо подключить к водопроводной сети с использованием новых шлангов, входящих в комплект поставки. Запрещается повторно использовать старые комплекты шлангов.

## 2. УКАЗАНИЯ ПО БЕЗОПАСНОСТИ

### 2.1 Установка



#### **ВНИМАНИЕ!**

Установка прибора должна осуществляться только квалифицированным специалистом.

- Удалите всю упаковку.
- Не устанавливайте и не подключайте прибор, имеющий повреждения.

- Следуйте инструкциям по установке, входящим в комплект прибора.
- Всегда будьте осторожны при перемещении прибора, поскольку он тяжелый. Всегда используйте защитные перчатки и закрытую обувь.
- Не устанавливайте и не эксплуатируйте прибор в помещениях с температурой ниже 0°C.

- Разместите прибор в безопасном месте, отвечающем требованиям установки.

## 2.2 Подключение к электросети

### ВНИМАНИЕ!

Существует риск пожара и поражения электрическим током.

- Предупреждение: данный прибор предназначен для установки/подключения к заземлению в здании.
- Убедитесь, что параметры, указанные на табличке с техническими данными, соответствуют характеристикам электросети.
- Включайте прибор только в правильно установленную электрическую розетку с контактом заземления.
- Не пользуйтесь тройниками и удлинителями.
- Следите за тем, чтобы не повредить вилку сетевого шнура и сетевой кабель. В случае необходимости замены сетевого шнура обратитесь в наш авторизованный сервисный центр.
- Вставляйте вилку сетевого кабеля в розетку только в конце установки прибора. Убедитесь, что после установки прибора к вилке сетевого шнура есть свободный доступ.
- Для отключения прибора от электросети не тяните за кабель электропитания. Всегда беритесь за вилку сетевого шнура.

## 2.3 Подключение к водопроводу

- Не повреждайте шланги для воды.
- Перед подключением к новым или давно не использовавшимся трубам, а также в случае, если производились ремонтные работы или устанавливались новые устройства (счетчики воды и т.д.) дайте воде стечь, пока она не станет прозрачной и чистой.
- В ходе и по окончании первого использования прибора убедитесь в отсутствии видимых утечек воды.
- Если наливной шланг поврежден, немедленно закройте кран подачи воды и выньте вилку сетевого шнура из

розетки. Для замены наливного шланга обратитесь в авторизованный сервисный центр.

- Система защиты от протечек не функционирует без электропитания. В этом случае существует риск затопления.
- Наливной шланг оснащен предохранительным клапаном и оболочкой с внутренним кабелем питания.

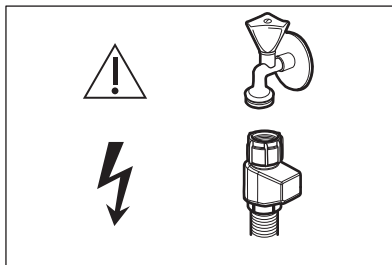

### ВНИМАНИЕ!

 Опасное напряжение.

## 2.4 Использование

- Не ставьте на прибор или рядом с ним легковоспламеняющиеся материалы или пропитанные ими предметы.
- Моющие средства для посудомоечных машин опасны. Следуйте указаниям по технике безопасности на упаковке моющего средства.
- Не пейте и не играйте с водой в приборе.
- Не извлекайте посуду из прибора до завершения программы. На посуде может остаться некоторое количество моющего средства.
- Не храните посторонние предметы и не надавливайте на открытую дверцу прибора.
- При открывании дверцы во время выполнения программы может высвободиться горячий пар.

## 2.5 Сервис

- Для ремонта прибора обратитесь в авторизованный сервисный центр. Используйте только оригинальные запасные части.

- Обратите внимание, что самостоятельный ремонт или ремонт, произведенный не на профессиональном уровне может сказаться на безопасности прибора, а гарантийные обязательства могут потерять силу.
- О лампах внутри прибора и лампах, продаваемых отдельно в качестве запасных частей: данные лампы рассчитаны на работу в бытовых приборах в исключительно сложных температурных, вибрационных и влажностных условиях или предназначены для передачи информации о рабочем состоянии прибора. Они не предназначены для использования в других приборах и не

подходят для освещения бытовых помещений.

## 2.6 Утилизация

### **⚠ ВНИМАНИЕ!**

Существует опасность травмы или удушья.

- Отключите прибор от электросети.
- Отрежьте и утилизируйте кабель электропитания.
- Удалите защелку дверцы, чтобы предотвратить риск ее загибания при попадании внутрь прибора детей и домашних животных.

## 3. ОПИСАНИЕ ПРИБОРА

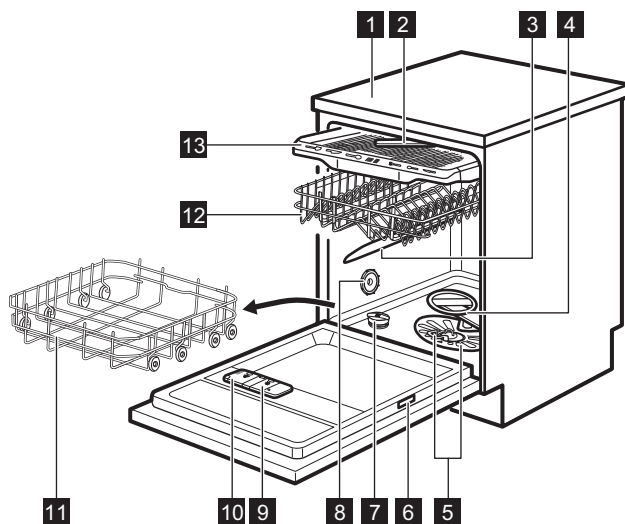

- 1** Столешница
- 2** Потолочный разбрызгиватель
- 3** Верхний разбрызгиватель
- 4** Нижний разбрызгиватель
- 5** Фильтры
- 6** Табличка с техническими данными
- 7** Емкость для соли

- 8** Вентиляционное отверстие
- 9** Дозатор ополаскивателя
- 10** Дозатор моющего средства
- 11** Нижняя корзина
- 12** Верхняя корзина
- 13** Ящик для столовых приборов



Графическое изображение дает лишь общий обзор продукта. Вы найдете более подробные сведения в других главах и документах, входящих в комплект поставки прибора.

## 4. ПАНЕЛЬ УПРАВЛЕНИЯ

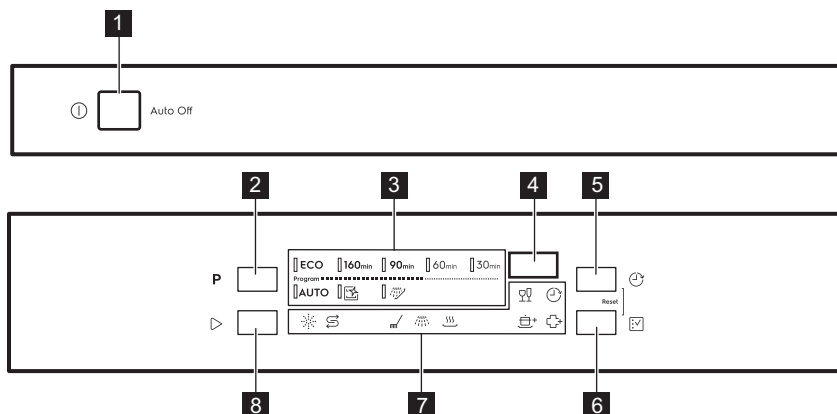

**1** Кнопка "Вкл/Выкл"

**2** Кнопка **Программа**

**3** Индикаторы программ

**4** Дисплей

**5** Кнопка **Отсрочка**

**6** Кнопка **Опция**

**7** Индикаторы

**8** Кнопка **Старт**

### 4.1 Индикаторы

Индикатор	Описание
	Индикатор соли. Светится, если требуется наполнить емкость для соли. Во время работы программы данный индикатор всегда выключен.
	Индикатор отсутствия ополаскивателя. Светится, если требуется наполнить дозатор ополаскивателя. Во время работы программы данный индикатор всегда выключен.
	Индикатор этапа мойки. Загорается, когда выполняется этап мойки.
	Индикатор этапа ополаскивания. Загорается, когда выполняется этап ополаскивания.



Индикатор	Описание
	Индикатор этапа сушки. Загорается при выборе программы, включающей этап сушки. Индикатор мигает во время выполнения этапа сушки.
	Индикатор отсрочки. Загорается при включении функции «Отсрочка пуска».
	Индикатор GlassCare.
	Индикатор ExtraPower.
	Индикатор ExtraHygiene.

## 5. ПРОГРАММЫ

Порядок, в котором программы указаны в таблице, может не отражать их последовательность на панели управления.

Программа	Загрузка посудомоечной машины	Степень загрязненности	Этапы программы	Доп. реж.
<b>ECO 1)</b>	Посуда, столовые приборы, кастрюли, сковороды	Обычное загрязнение, со слегка присохшими остатками пищи	<ul style="list-style-type: none"> <li>Предварительное замачивание</li> <li>Мойка посуды при 50 °C</li> <li>Промежуточное ополаскивание</li> <li>Заключительное ополаскивание при 55 °C</li> <li>Сушка</li> <li>AirDry <b>2)</b></li> </ul>	<ul style="list-style-type: none"> <li>ExtraPower</li> <li>GlassCare</li> <li>ExtraHygiene</li> </ul>
<b>160min</b>	Посуда, столовые приборы, кастрюли, сковороды	От обычного до сильного загрязнения, с присохшими остатками пищи	<ul style="list-style-type: none"> <li>Предварительное замачивание</li> <li>Мойка посуды при 60 °C</li> <li>Промежуточное ополаскивание</li> <li>Заключительное ополаскивание при 60 °C</li> <li>Сушка</li> <li>AirDry <b>2)</b></li> </ul>	<ul style="list-style-type: none"> <li>ExtraPower</li> <li>GlassCare</li> <li>ExtraHygiene</li> </ul>
<b>90min</b>	Посуда, столовые приборы, кастрюли, сковороды	Обычное загрязнение, со слегка присохшими остатками пищи	<ul style="list-style-type: none"> <li>Мойка посуды при 60 °C</li> <li>Промежуточное ополаскивание</li> <li>Заключительное ополаскивание при 55 °C</li> <li>Сушка</li> <li>AirDry <b>2)</b></li> </ul>	<ul style="list-style-type: none"> <li>ExtraPower</li> <li>GlassCare</li> <li>ExtraHygiene</li> </ul>



Программа	Загрузка посудомоечной машины	Степень загрязненности	Этапы программы	Доп. реж.
60min	Посуда, столовые приборы	Свежее загрязнение, со слегка присохшими остатками пищи	<ul style="list-style-type: none"> <li>• Мойка посуды при 60 °C</li> <li>• Промежуточное ополаскивание</li> <li>• Заключительное ополаскивание при 50 °C</li> <li>• AirDry <b>2)</b></li> </ul>	<ul style="list-style-type: none"> <li>• ExtraPower</li> <li>• GlassCare</li> <li>• ExtraHygiene</li> </ul>
30min	Посуда, столовые приборы	Свежее	<ul style="list-style-type: none"> <li>• Мойка посуды при 50 °C</li> <li>• Промежуточное ополаскивание</li> <li>• Заключительное ополаскивание при 50 °C</li> <li>• AirDry <b>2)</b></li> </ul>	<ul style="list-style-type: none"> <li>• ExtraPower</li> <li>• GlassCare</li> <li>• ExtraHygiene</li> </ul>
AUTO 3)	Посуда, столовые приборы, кастрюли, сковороды	Все	<ul style="list-style-type: none"> <li>• Предварительное замачивание</li> <li>• Мойка посуды при 50 - 60 °C</li> <li>• Промежуточное ополаскивание</li> <li>• Заключительное ополаскивание при 60 °C</li> <li>• Сушка</li> <li>• AirDry <b>2)</b></li> </ul>	
 4)	Отсутств.	Очистка внутренней камеры прибора	<ul style="list-style-type: none"> <li>• Очистка при 70 °C</li> <li>• Промежуточное ополаскивание</li> <li>• Заключительное ополаскивание</li> <li>• AirDry <b>2)</b></li> </ul>	
 5)	Все	Все	<ul style="list-style-type: none"> <li>• Предварительное замачивание</li> </ul>	

**1)** Данная программа обеспечивает наиболее эффективное использование воды и электроэнергии при мытье посуды и столовых приборов обычной степени загрязненности. Это стандартная программа для испытательных организаций.

**2)** Автоматическое открывание дверцы во время фазы сушки. См. «Настройки».

**3)** Прибор самостоятельно определяет степень загрязненности и количество посуды в корзинах. Он автоматически регулирует температуру и количество воды, энергопотребление и продолжительность программы.

**4)** Программа предназначена для эффективной и экономичной очистки внутренних поверхностей прибора. Она позволяет удалить накипь и жировые отложения. Программу следует запускать без загрузки посуды не реже одного раза в 2 месяца, используя при этом средство для удаления накипи или чистящее средство, предназначенное для посудомоечных машин.

**5)** Эта программа позволит вам быстро ополоснуть посуду, чтобы смыть остатки пищи во избежание появления в приборе неприятных запахов. Не используйте с этой программой моющее средство.

## 5.1 Показатели потребления

Программа 1)2)	Вода (л)	Энергопотребление (кВт·ч)	Продолжительность (мин)
ECO	10.5	0.832	240
160min	11.8	1.220	160
90min	11.1	1.170	90
60min	11.5	0.940	60
30min	11.0	0.610	30
AUTO	11.5	1.290	170
	10.6	0.680	60
	5.0	0.020	15

1) Указанные значения могут изменяться в зависимости от давления и температуры воды, напряжения в электросети, выбранных опций, количества посуды и степени загрязненности.

2) Значения для всех программ, кроме программы ECO, даны только в качестве ориентира.

## 5.2 Информация для испытательных организаций

Для получения всей информации, необходимой для тестирования производительности (напр., в соответствии с EN60436), обращайтесь по электронной почте:

**[info.test@dishwasher-production.com](mailto:info.test@dishwasher-production.com)**

Направляя запрос, укажите продуктовый номер (PNC), который находится на табличке с техническими данными.

По всем вопросам, касающимся посудомоечной машины, см. прилагаемое к прибору руководство пользователя.

## 6. ДОПОЛНИТЕЛЬНЫЕ ФУНКЦИИ



Требуемые опции необходимо включать перед каждым запуском программы. Опцию невозможно включить или выключить во время выполнения программы.



Кнопка выбора опции позволяет переключаться между доступными опциями и их возможными комбинациями.



Не все опции совместимы друг с другом. При выборе несовместимых опций прибор автоматически отключит одну или более из них. При этом будут гореть индикаторы только тех опций, которые остались включенными.



Если выбранную опцию нельзя использовать с данной программой, соответствующий индикатор не загорится или быстро мигает на несколько секунд, а затем погаснет.





Включение опций может повлиять на показатели энергопотребления и на продолжительность программы.

## 6.1 GlassCare

Эта опция защищает от повреждений предметы посуды, требующие бережного обращения, в частности, стеклянную посуду. Эта опция предотвращает резкие перепады температуры в процессе мойки во время выполнения выбранной программы и снижает температуру воды до 45 °С.

### Включение GlassCare



Нажмите и удерживайте , пока не загорится индикатор .

На дисплее отобразится обновленное значение продолжительности программы.

## 6.2 ExtraPower

Эта опция повышает качество мойки при использовании выбранной программы. Она повышает температуру мытья и увеличивает ее продолжительность.



### Включение ExtraPower

Нажмите и удерживайте , пока не загорится индикатор .  
На дисплее отобразится обновленное значение продолжительности программы.

## 6.3 ExtraHygiene

Данная опция повышает эффективность очистки, поддерживая температуру 65–70 °С в течение как минимум 10 минут во время последнего ополаскивания.

### Включение ExtraHygiene

Нажмите и удерживайте , пока не загорится индикатор .  
На дисплее отобразится обновленное значение продолжительности программы.

# 7. ПАРАМЕТРЫ

## 7.1 Режим выбора программ и пользовательский режим

Когда прибор находится в режиме выбора программ, можно выбрать программу и войти в пользовательский режим.

### Настройки, доступные в пользовательском режиме:

- Уровень смягчителя для воды с учетом жесткости воды.



- Включение или выключение уведомления о том, что дозатор ополаскивателя пуст.
- Включение или выключение функции AirDry.

**Сохраненные значения параметров действительны до их следующего изменения пользователем.**

## Установка режима выбора программы



Прибор находится в режиме выбора программы, если индикатор программ **ECO** горит, а на дисплее отображается продолжительность программы.

После включения прибор по умолчанию переходит в режим выбора программы. Если этого не произошло, установите режим выбора программы, выполнив следующие действия:

Одновременно нажмите и удерживайте  и , пока прибор не перейдет в режим выбора программы.

## Переключение в пользовательский режим

Убедитесь, что прибор находится в режиме выбора программы.

Для входа в пользовательский режим одновременно нажмите и удерживайте  и , пока индикаторы **ECO**, **160min** и **90min** не начнут мигать, а дисплей не погаснет.

## Жесткость воды

Градусы по немецкому стандарту (°dH)	Градусы по французскому стандарту (°fH)	ммоль/л	мг/л (миллионные доли)	Градусы жесткости Кларка	Уровень смягчителя воды
47 - 50	84 - 90	8.4 - 9.0	835 - 904	58 - 63	10
43 - 46	76 - 83	7.6 - 8.3	755 - 834	53 - 57	9
37 - 42	65 - 75	6.5 - 7.5	645 - 754	46 - 52	8
29 - 36	51 - 64	5.1 - 6.4	505 - 644	36 - 45	7
23 - 28	40 - 50	4.0 - 5.0	395 - 504	28 - 35	6
19 - 22	33 - 39	3.3 - 3.9	325 - 394	23 - 27	5 <b>1)</b>
15 - 18	26 - 32	2.6 - 3.2	255 - 324	18 - 22	4
11 - 14	19 - 25	1.9 - 2.5	185 - 254	13 - 17	3
4 - 10	7 - 18	0.7 - 1.8	70 - 184	5 - 12	2

## 7.2 Смягчитель для воды

Смягчитель для воды удаляет из подаваемой в прибор воды минеральные вещества, которые в противном случае могли бы оказать негативное влияние на результаты мойки и на сам прибор.

Чем больше в воде содержится этих минеральных веществ, тем выше жесткость воды. Жесткость воды измеряется в эквивалентных единицах.

Смягчитель воды необходимо настроить в соответствии с уровнем жесткости воды в вашем регионе. Информацию о жесткости воды в Вашем районе можно получить в местной службе водоснабжения. Задайте нужный уровень смягчителя воды для получения хороших результатов стирки.



Смягчение жесткой воды повышает потребление воды и энергопотребления, а также увеличивает продолжительность программы. Чем выше дозировка смягчителя воды, тем больше расход и продолжительность работы.

Градусы по немецкому стандарту (°dH)	Градусы по французскому стандарту (°fH)	ммоль/л	мг/л (миллионные доли)	Градусы жесткости Кларка	Уровень смягчителя воды
<4	<7	<0.7	<70	< 5	1 2)

1) Заводская установка.

2) Не используйте соль на этом уровне.

**Вне зависимости от типа моющего средства задайте надлежащий уровень жесткости воды: в этом случае индикатор наличия соли не будет отключен.**



Содержащее соль таблетированное средство недостаточно эффективно смягчает жесткую воду.

## Установка уровня смягчителя для воды

Убедитесь, что прибор находится в пользовательском режиме.

### 1. Нажмите **P**.

- Индикатор **ECO** продолжит мигать.
- Остальные индикаторы не горят.
- На дисплее отображается текущая настройка, например, **5 L** = уровень 5.

2. Нажмите **P** несколько раз для изменения значения параметра.

3. Нажмите кнопку «Вкл/Выкл» для подтверждения настройки.

## 7.3 Уведомление о том, что дозатор ополаскивателя пуст

Ополаскиватель способствует высушиванию посуды без образования потеков и пятен. Он автоматически высвобождается во время заключительного ополаскивания.

Когда камера ополаскивателя пуста, загорается индикатор отсутствия ополаскивателя. В случае удовлетворительных результатов сушки при использовании только



таблетированного моющего средства можно отключить уведомление о необходимости добавления ополаскивателя. Тем не менее, для достижения оптимальных результатов сушки всегда используйте ополаскиватель.

При использовании обычного или таблетированного моющего средства включите уведомление о необходимости добавления ополаскивателя.

## Выключение оповещения о том, что дозатор ополаскивателя пуст

Убедитесь, что прибор находится в пользовательском режиме.

### 1. Нажмите .

- Индикатор **160min** продолжит мигать.
- Остальные индикаторы не горят.
- На дисплее отображается текущая настройка.
  -  **D** = уведомление о том, что дозатор ополаскивателя пуст, выключено.
  -  **D** = уведомление о том, что дозатор ополаскивателя пуст, включено.

2. Нажмите , чтобы изменить настройку.

3. Нажмите кнопку «Вкл/Выкл» для подтверждения настройки.

## 7.4 AirDry

AirDry улучшает результаты сушки с одновременным понижением энергопотребления. На этапе сушки дверца прибора автоматически открывается и остается приоткрытой.

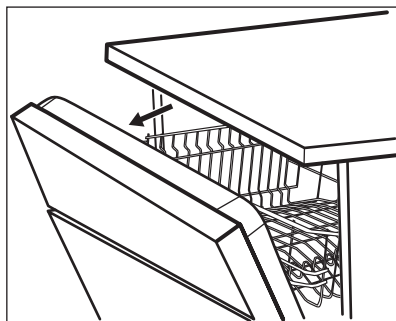

Функция AirDry включается автоматически при выборе каждой программы, кроме программы , (если она имеется).

Продолжительность цикла сушки и время открывания дверцы зависит от выбранной программы и опций.

Когда функция AirDry открывает дверцу, на дисплее отображается время, оставшееся до окончания программы.

#### ПРЕДУПРЕЖДЕНИЕ

Не пытайтесь закрыть дверцу прибора в течение 2 минут после ее автоматического открывания. Это может привести к повреждению прибора.





Если в дальнейшем закрыть дверцу как минимум на 3 минуты, выполняемая программа будет завершена.

#### ПРЕДУПРЕЖДЕНИЕ

В случае если к прибору имеют доступ дети, рекомендуется выключить функцию AirDry. Автоматическое открывание дверцы может представлять опасность.

### Выключение AirDry

Убедитесь, что прибор находится в пользовательском режиме.

- Нажмите .
  - Индикатор **90min** продолжит мигать.
  - Остальные индикаторы не горят.
  - На дисплее отображается текущая настройка:
    -  = функция AirDry выключена.
    -  = функция AirDry включена.
- Нажмите , чтобы изменить настройку.
- Нажмите кнопку «Вкл/Выкл» для подтверждения настройки.

## 8. ПЕРЕД ПЕРВЫМ ИСПОЛЬЗОВАНИЕМ

- Убедитесь, что установленные настройки смягчителя для воды соответствуют уровню жесткости воды поступающей к вам воды. В противном случае произведите настройку смягчителя для воды.
- Наполните емкость для соли.
- Наполните дозатор ополаскивателя.
- Откройте вентиль подачи воды.
- Запустите программу, чтобы избавиться от загрязнений, которые могли остаться в приборе после его производства. Не используйте моющее

средство и не загружайте посуду в корзины.

После запуска программы прибору требуется до 5 минут для «зарядки» ионообменной смолы в устройстве для смягчения воды. Этап мойки начнется, как только данная процедура будет завершена. Данная процедура повторяется с определенной периодичностью.

## 8.1 Емкость для соли

### ПРЕДУПРЕЖДЕНИЕ

Используйте только соль для регенерации, предназначенную для посудомоечных машин. Не используйте поваренную соль.

Соль используется для «зарядки» ионообменной смолы в смягчителе для воды и обеспечения хороших результатов мытья в ходе ежедневного использования.

### Наполнение емкости для соли

1. Поверните крышку емкости для соли против часовой стрелки и снимите ее.
2. Налейте в емкость для соли 1 л воды (только перед первым использованием).
3. Засыпьте в емкость 1 кг соли (доверху).

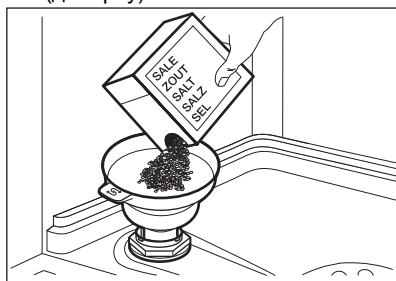

4. Осторожно встряхните воронку за ручку, чтобы стряхнуть все гранулы.
5. Уберите соль вокруг отверстия емкости для соли.

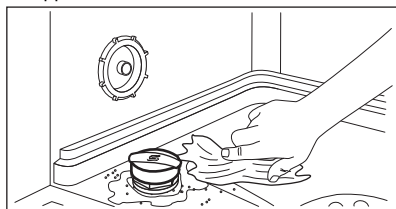

6. Чтобы закрыть емкость для соли, поверните крышку по часовой стрелке.

### ПРЕДУПРЕЖДЕНИЕ

При заполнении емкости для соли из нее может вылиться вода с солью. Во избежание образования коррозии наполните емкость для соли, а затем немедленно запустите полный цикл мойки со средством для мытья посуды.

## 8.2 Наполнение дозатора ополаскивателя

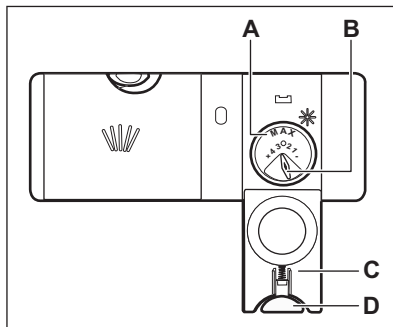

### ПРЕДУПРЕЖДЕНИЕ

Отделение (A) только для ополаскивателя. Не наполняйте его моющим средством.

### ПРЕДУПРЕЖДЕНИЕ

Используйте только ополаскиватель, специально предназначенный для посудомоечных машин.

1. Нажмите кнопку снятия блокировки (D), чтобы открыть крышку (C).
2. Наполните дозатор (A), пока ополаскиватель не достигнет отметки "MAX".
3. Во избежание избыточного образования пены удалите пролившийся ополаскиватель хорошо впитывающей жидкостью.
4. Закройте крышку. Убедитесь в том, что кнопка блокировки защелкнулась.



Селектор количества выдаваемого ополаскивателя (В) можно установить в положение от 1 (минимальное количество) до 4 или 6 (максимальное количество).

## 9. ЕЖЕДНЕВНОЕ ИСПОЛЬЗОВАНИЕ

1. Откройте водопроводный кран.
  2. Включите прибор нажатием кнопки «Вкл/Выкл».
- Убедитесь, что прибор находится в режиме выбора программы.
- Если горит индикатор отсутствия соли, наполните емкость для соли.
  - Если горит индикатор ополаскивателя, наполните дозатор ополаскивателя.
3. Загрузите корзины.
  4. Добавьте моющее средство.
  5. Выберите и запустите программу, подходящую типу загрузки и степени загрязненности.

### 9.1 Использование моющего средства

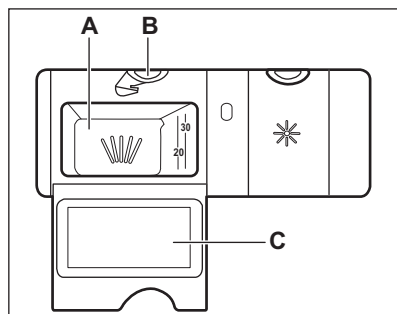

#### ПРЕДУПРЕЖДЕНИЕ

Используйте только моющее средство, специально предназначенное для посудомоечных машин.

1. Нажмите кнопку снятия блокировки (В), чтобы открыть крышку (С).
2. Добавьте моющее средство (гель, порошок или таблетки) в отделение (А).

3. Если в программе мойки предусмотрен этап предварительной мойки, добавьте немного моющего средства на внутреннюю сторону дверцы прибора.
4. Закройте крышку. Убедитесь в том, что кнопка блокировки защелкнулась.



Информацию о дозировке моющего средства см. в инструкции изготовителя на упаковке данного изделия. Как правило, для мытья посуды обычной степени загрязненности достаточно 20–25 мл гелевого моющего средства.



Не добавляйте в отделение (А) более 30 мл гелевого моющего средства.

### 9.2 Настройка и запуск программы

#### Функция Auto Off

Данная функция уменьшает энергопотребление, автоматически выключая прибор, если он не работает.

Функция срабатывает при следующих условиях:

- При завершении программы.
- Через пять минут, если программа не была запущена.

#### Запуск программы

1. Включите прибор нажатием кнопки «Вкл/Выкл». Убедитесь, что прибор





находится в режиме выбора программы.

2. Закройте дверцу прибора.
3. Нажимайте **P**, пока не загорится индикатор требуемой программы.

На дисплее отобразится значение продолжительности программы.

4. При необходимости выберите применимые опции.
5. Нажмите , чтобы запустить программу.
  - Загорится индикатор текущего этапа.
  - Начнется обратный отсчет продолжительности программы в минутах.

## Запуск программы с отсрочкой пуска

1. Выберите программу.
2. Многократным нажатием на  добейтесь появления на дисплее требуемого времени отсрочки (от 1 до 24 часов).
3. Нажмите  для запуска обратного отсчета.
  - Индикатор  светится.
  - Начнется обратный отсчет оставшегося времени в часах. Последний час отображается в минутах.

По окончании обратного отсчета будет автоматически запущена выбранная программа и загорится индикатор текущего этапа программы. Индикатор  не горит.

## Открывание дверцы во время работы прибора

Открывание дверцы во время выполнения программы приводит к остановке работы прибора. Это может повлиять на показатели энергопотребления и на продолжительность программы. При закрывании дверцы прибор продолжает работу с момента, на котором она была прервана.





В случае открывания дверцы более чем на 30 секунд во время этапа сушки текущая программа будет завершена. Этого не произойдет, если дверца была открыта в результате работы системы AirDry.





Не пытайтесь закрыть дверцу прибора в течение 2 минут после того как AirDry автоматически ее откроет; это может привести к повреждению прибора. Если в дальнейшем закрыть дверцу как минимум на 3 минуты, выполняемая программа будет завершена.

## Отмена отложенного запуска во время обратного отсчета

При отмене отложенного запуска необходимо заново задать программу и дополнительные опции.

Одновременно нажмите и удерживайте  и , пока прибор не перейдет в режим выбора программы.

## Отмена программы

Одновременно нажмите и удерживайте  и , пока прибор не перейдет в режим выбора программы.

Перед запуском новой программы убедитесь в наличии моющего средства в дозаторе моющего средства.

## Окончание программы

При завершении программы Функция Auto Off автоматически выключает прибор.

Все кнопки неактивны за исключением кнопки «Вкл/Выкл».

Закройте водопроводный кран.

## 10. ПОЛЕЗНЫЕ СОВЕТЫ

### 10.1 Общие рекомендации

Следуйте рекомендациям ниже для получения оптимальных результатов мытья и сушки в ходе ежедневного использования прибора, а также с целью защиты окружающей среды.

- Согласно данной инструкции, при мытье посуды в посудомоечной машине обычно требуется меньше воды и электроэнергии, чем при мытье посуды руками.
- Для сохранения воды и электроэнергии загружайте посудомоечную машину полностью. Для оптимальных результатов мойки размещайте посуду в корзинах согласно Инструкции. Не перегружайте корзины.
- Не производите предварительное ополаскивание посуды вручную. Это повышает потребление воды и электроэнергии. При необходимости выберите программу с предварительной мойкой.
- Перед помещением тарелок и пустых чашек и бокалов в посудомоечную машину удаляйте с них крупные остатки пищи.
- Замочите посуду с пригоревшей к ней пищей или осторожно соскребите ее прежде чем мыть ее в приборе.
- Предметы посуды в корзинах не должны касаться или перекрывать друг друга. Только в этом случае вода сможет добраться до всей посуды и помыть ее.
- Можно использовать средство для посудомоечных машин, ополаскиватель и соль отдельно или в виде таблетированного моющего средства (напр., «Все в одном»). Следуйте указаниям на упаковке.
- Выберите программу в соответствии с типом загрузки и степенью ее загрязненности. **ECO** обеспечивает наиболее эффективное использование воды и электроэнергии.
- Для предотвращения образования известкового налета внутри прибора:

- По мере необходимости заполняйте контейнер для соли.
- Используйте рекомендованные дозировки моющего средства и ополаскивателя.
- Убедитесь, что установленные настройки смягчителя для воды соответствуют уровню жесткости поставляемой вам воды.
- Следуйте инструкциям, изложенным в главе «Уход и очистка».

### 10.2 Использование соли, ополаскивателя и моющего средства

- Используйте только соль, ополаскиватель и моющее средство, предназначенные для посудомоечных машин. Другие продукты могут привести к повреждению прибора.
- В регионах с жесткой и очень жесткой водой для достижения оптимальных результатов мойки и сушки рекомендуется использовать обычное моющее средство (порошок, гель или таблетки без дополнительных составляющих), и отдельно – ополаскиватель и соль.
- Таблетированные моющие средства не успевают полностью раствориться при использовании коротких программ. Для того, чтобы избежать образование на посуде осадка из моющего средства, рекомендуется использовать таблетки с длинными программами.
- Всегда закладывайте рекомендованное количество моющего средства. Недостаточная дозировка моющего средства может привести к неудовлетворительным результатам мойки и образованию на посуде пленки и пятен от жесткой воды. Избыточная дозировка моющего средства при использовании мягкой или смягченной воды приводит к оседанию на посуде остатков моющего средства. Регулируйте количество моющего средства сообразно жесткости воды. См. инструкции на упаковке моющего средства.

- Всегда закладывайте рекомендованное количество ополаскивателя. Недостаточная дозировка ополаскивателя ухудшает результаты сушки. Переизбыток ополаскивателя приводит к образованию на посуде синеватого налета.
- Убедитесь в правильности заданного уровня смягчителя воды. В случае превышения уровня увеличенное количество соли в воде может привести к образованию ржавчины на столовых приборах.

### 10.3 Что делать, если необходимо прекратить использовать таблетированное моющее средство

Прежде чем перейти к использованию моющего средства, соли и ополаскивателя по отдельности произведите следующие действия:

1. Установите максимальный уровень смягчителя для воды.
2. Убедитесь, что емкость для соли и дозатор ополаскивателя заполнены.
3. Запустите самую короткую программу, содержащую этап ополаскивания. Не добавляйте моющее средство и не загружайте посуду в корзины.
4. Когда программа будет завершена, скорректируйте уровень жесткости смягчителя для воды в соответствии с жесткостью воды в вашем регионе.
5. Задайте дозировку ополаскивателя.
6. Включите уведомление о том, что дозатор ополаскивателя пуст.

### 10.4 Загрузка корзин

- Всегда используйте все пространство корзин.
- Используйте прибор только для мытья принадлежностей, пригодных для мытья в посудомоечных машинах.
- Не мойте в приборе изделия из дерева, кости, алюминия, олова и меди, так как они могут потрескаться, деформироваться, обесцветиться или подвергнуться точечной коррозии.
- Не мойте в приборе предметы, которые могут впитывать воду (губки, бытовые ткани).

- Загружайте полые предметы (чашки, стаканы и сковороды) отверстием вниз.
- Проверьте, чтобы стеклянные предметы не соприкасались друг с другом.
- Легкие предметы загружайте в верхнюю корзину. Убедитесь в том, что загруженная посуда не перемещается.
- Загружайте столовые приборы и мелкие предметы в ящик для столовых приборов.
- Если необходимо поместить большие предметы в нижнюю корзину, поднимите верхнюю корзину вверх.
- Перед пуском программы убедитесь в том, что разбрызгиватели могут свободно вращаться.

### 10.5 Перед запуском программы

Перед запуском выбранной программы убедитесь, что:

- Фильтры очищены и установлены правильно.
- Крышка емкости для соли плотно закручена.
- Разбрызгиватели не засорены.
- Имеется достаточно соли и ополаскивателя (если не используется таблетированное моющее средство).
- Посуда правильно расположена в корзинах.
- Выбранная программа подходит для типа посуды и степени ее загрязненности.
- Используется надлежащее количество моющего средства.

### 10.6 Разгрузка корзин

1. Прежде чем доставать посуду из прибора, дайте ей остыть. Горячую посуду легко повредить.
2. Вначале вынимайте посуду из нижней корзины, потом - из верхней



По окончании программы на внутренних поверхностях камеры прибора все еще может оставаться вода.

## 11. УХОД И ОЧИСТКА

### **⚠ ВНИМАНИЕ!**

Перед выполнением операций по чистке и уходу выключите прибор и извлеките вилку сетевого шнура из розетки.



Грязные фильтры и засоренность разбрызгивателей ухудшают качество мойки. Периодически проводите проверку и при необходимости производите их очистку.

### 11.1 Очистка внутренних деталей

- Протирайте прибор изнутри мягкой влажной тканью.
- Не используйте абразивные средства, царапающие губки, острые инструменты, едкие химикаты, металлические мочалки и растворители.
- Раз в неделю протирайте дверцу, в том числе и резиновый уплотнитель.
- Для обеспечения стабильной производительности прибора используйте средство для очистки посудомоечных машин не реже одного раза в два месяца. Точно следуйте инструкциям на упаковке средства.
- Для достижения оптимальных результатов используйте автоматическую программу очистки.
- Регулярное использование программ с малой продолжительностью может привести к наслоению жира и накипи внутри прибора. Для предотвращения наслоения запускайте программы с большой длительностью не менее двух раз в месяц.

### 11.2 Очистка наружных поверхностей

- Протирайте прибор мягкой влажной тряпкой.
- Используйте только нейтральные моющие средства.

- Не используйте абразивные средства, царапающие губки и растворители.

### 11.3 Чистка фильтров

Система фильтров выполнена из 3 деталей.

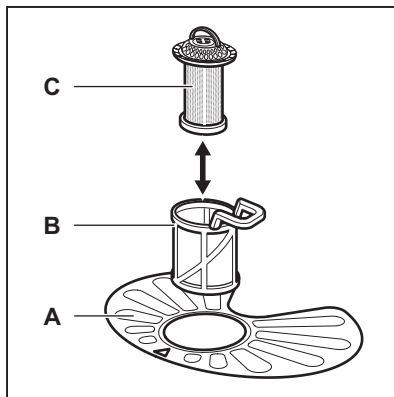

1. Поверните фильтр (B) против часовой стрелки и извлеките его.

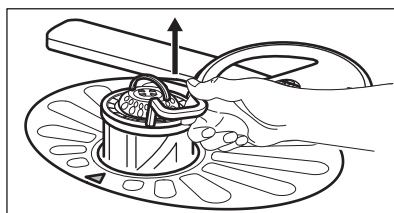
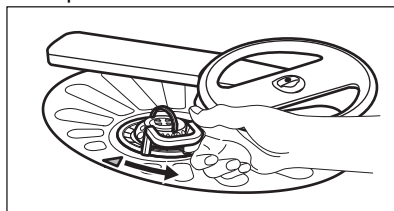

2. Извлеките фильтр (C) из фильтра (B).
3. Снимите плоский фильтр (A).

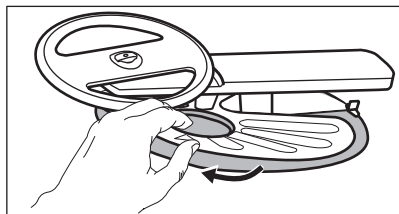

4. Вымойте фильтры.

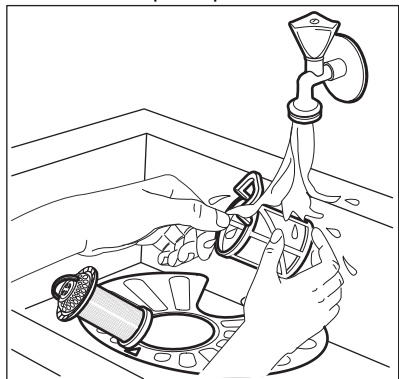

5. Убедитесь, что внутри или по краям отстойника нет остатков пищи или других загрязнений.
6. Установите плоский фильтр обратно на место (А). Убедитесь, что он установлен правильно – под двумя направляющими.

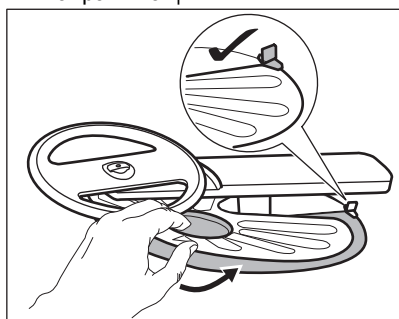

7. Соберите фильтры (В) и (С).
8. Установите фильтр (В) обратно в плоский фильтр (А). Поверните по часовой стрелке до щелчка.

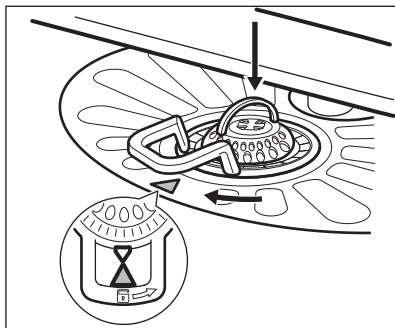

### ⚠ ПРЕДУПРЕЖДЕНИЕ

Неверная установка фильтров может привести к неудовлетворительным результатам мойки и повреждению прибора.

## 11.4 Очистка нижнего разбрызгивателя

Рекомендуется производить регулярную очистку нижнего разбрызгивателя во избежание засорения его отверстий.

Засорение отверстий может привести к неудовлетворительным результатам мойки.

1. Для извлечения нижнего разбрызгивателя потяните его движением вверх.

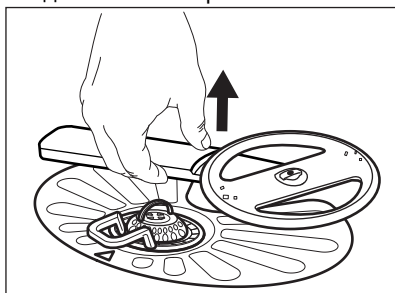

2. Промойте разбрызгиватель под струей воды. Для удаления частиц грязи из отверстий воспользуйтесь тонким острым предметом, например, зубочисткой.

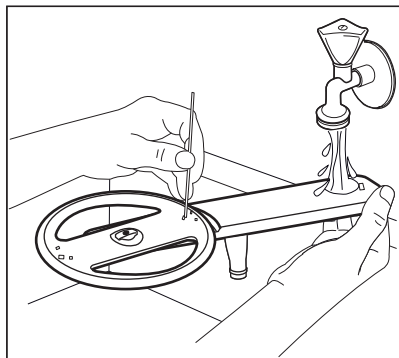

3. Для установки разбрызгивателя на место нажмите по направлению вниз.

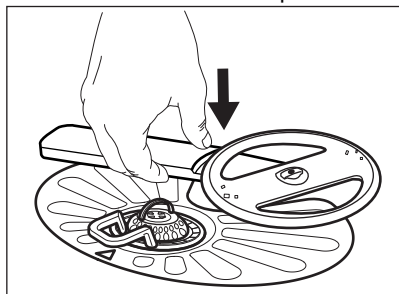

### 11.5 Очистка верхнего разбрызгивателя

Не снимайте верхний разбрызгиватель. Если отверстия разбрызгивателя засорены, удалите частицы грязи с помощью предмета с тонким кончиком, например, зубочистки.

### 11.6 Чистка потолочного разбрызгивателя

Рекомендуется производить регулярную очистку потолочного разбрызгивателя во избежание засорения его отверстий. Засорение отверстий может привести к неудовлетворительным результатам мойки.

Потолочный разбрызгиватель установлен на потолке прибора. Разбрызгиватель (С) расположен на трубе подачи воды (А) при помощи фиксатора (В).

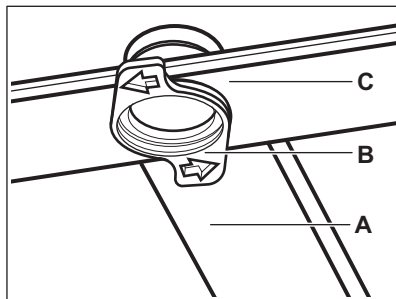

1. Снимите ограничители с боковых сторон направляющих лотка для столовых принадлежностей и выньте лоток.

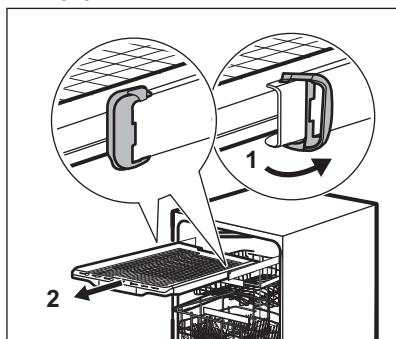

2. Переставьте верхнюю корзину на нижний уровень, чтобы облегчить доступ к разбрызгивателю.
3. Для снятия разбрызгивателя (С) с трубы подачи воды (А) поверните фиксатор (В) против часовой стрелки и потяните разбрызгиватель вниз.
4. Промойте разбрызгиватель под струей воды. Для прочистки отверстий от частиц грязи воспользуйтесь заостренным предметом (например, зубочисткой). Промойте отверстия водой, чтобы смыть находящиеся внутри частицы грязи.

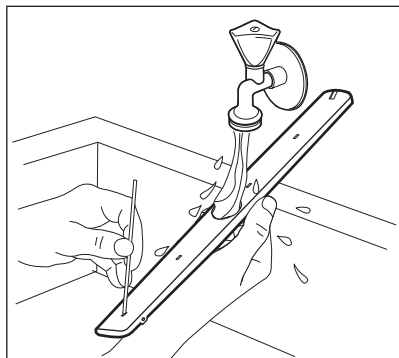

5. Для установки разбрызгивателя (С) на место установите фиксатор (В) в разбрызгиватель и закрепите его на трубе подачи воды (А), повернув по часовой стрелке. Убедитесь, что фиксатор защелкнулся.
6. Поставьте лоток для столовых принадлежностей на направляющие и установите ограничители.

## 12. ПОИСК И УСТРАНЕНИЕ НЕИСПРАВНОСТЕЙ

### ⚠ ВНИМАНИЕ!

Неадекватный ремонт прибора может представлять серьезный риск для безопасности потребителя. Все ремонтные работы должны производиться квалифицированным персоналом.

**Большинство возможных неполадок могут быть устранены без обращения в авторизованный сервисный центр.**

В таблице ниже приведены сведения о возможных неисправностях.

При некоторых неисправностях на дисплее отображается код неисправности.

Неисправность и код неисправности	Возможная причина и решение
Невозможно включить прибор.	<ul style="list-style-type: none"> <li>• Убедитесь в том, что вилка сетевого кабеля вставлена в розетку.</li> <li>• Убедитесь в том, что предохранитель на электрощитке не поврежден.</li> </ul>
Программа не запускается.	<ul style="list-style-type: none"> <li>• Убедитесь в том, что дверца прибора закрыта.</li> <li>• Нажмите кнопку пуска.</li> <li>• Если задана функция «Отложенный запуск», отмените ее или дождитесь окончания обратного отсчета.</li> <li>• Прибор производит «зарядку» смолы внутри смягчителя для воды. Продолжительность процедуры составляет приблизительно 5 минут.</li> </ul>
В прибор не поступает вода. На дисплее отображается символ <b>i10</b> или <b>i11</b> .	<ul style="list-style-type: none"> <li>• Убедитесь в том, что кран подачи воды открыт.</li> <li>• Убедитесь в том, что давление подачи воды не слишком низкое. Для получения этой информации обратитесь в местную службу водоснабжения.</li> <li>• Убедитесь в том, что водопроводный кран не засорен.</li> <li>• Убедитесь в том, что фильтр наливного шланга не засорен.</li> <li>• Убедитесь в том, что наливной шланг не перекручен и не передавлен.</li> </ul>

Неисправность и код неисправности	Возможная причина и решение
<p>Прибор не сливает воду. На дисплее отображается <b>i20</b>.</p>	<ul style="list-style-type: none"> <li>• Убедитесь в том, что отверстие сливной трубы не засорено.</li> <li>• Убедитесь в том, что внутренняя система фильтрации не засорена.</li> <li>• Убедитесь в том, что сливной шланг не перекручен и не переделен.</li> </ul>
<p>Сработала система защиты от перелива. На дисплее отображается <b>i30</b>.</p>	<ul style="list-style-type: none"> <li>• Закройте водопроводный кран.</li> <li>• Убедитесь в правильности установки прибора.</li> <li>• Загружайте корзины в соответствии с указаниями в руководстве пользователя.</li> </ul>
<p>Во время выполнения цикла прибор останавливает и возобновляет работу чаще обычного.</p>	<ul style="list-style-type: none"> <li>• Это нормально. Так обеспечиваются оптимальные результаты очистки и экономия электроэнергии.</li> </ul>
<p>Программа выполняется слишком долго.</p>	<ul style="list-style-type: none"> <li>• Если задана опция «Отложенный запуск», отмените выбор функции отсрочки или дождитесь окончания обратного отсчета.</li> </ul>
<p>Отображаемая длительность программы отличается от продолжительности, указанной в таблице показателей потребления.</p>	<ul style="list-style-type: none"> <li>• Указанная продолжительность программы может изменяться в зависимости от давления и температуры воды, напряжения в электросети, выбранных режимов и опций, количества посуды и степени загрязненности.</li> </ul>
<p>Значение оставшегося до окончания цикла времени увеличивается, а затем резко уменьшается почти к самому окончанию программы.</p>	<ul style="list-style-type: none"> <li>• Это не является неисправностью. Прибор работает надлежащим образом.</li> </ul>
<p>Происходит небольшая утечка со стороны дверцы прибора.</p>	<ul style="list-style-type: none"> <li>• Прибор не выровнен по горизонтали. Слегка вывинтите или завинтите регулировочные ножки (если предусмотрено в данной модели).</li> <li>• Дверца прибора находится не по центру внутренней камеры. Отрегулируйте заднюю ножку (если подобная регулировка доступна).</li> </ul>
<p>Дверца прибора закрывается с трудом.</p>	<ul style="list-style-type: none"> <li>• Прибор не выровнен по горизонтали. Слегка вывинтите или завинтите регулировочные ножки (если предусмотрено в данной модели).</li> <li>• Столовые приборы частично выступают за пределы корзин.</li> </ul>
<p>Во время цикла мойки дверца прибора открывается.</p>	<ul style="list-style-type: none"> <li>• Функция AirDry включена. Данную функцию можно отключить. См. <b>«Настройки»</b>.</li> </ul>
<p>Изнутри прибора доносится дребезжание/стук.</p>	<ul style="list-style-type: none"> <li>• Столовые приборы размещены в корзинах ненадлежащим образом. Сверяйтесь с брошюрой, описывающей загрузку корзин.</li> <li>• Убедитесь в том, что разбрызгиватели свободно вращаются.</li> </ul>
<p>Работа прибора приводит к срабатыванию автоматического выключателя.</p>	<ul style="list-style-type: none"> <li>• Создаваемая одновременной работой ряда приборов нагрузка превышает допустимую. Проверьте значение разрешенной силы тока в розетке и максимальную величину на счетчике или выключите один из работающих приборов.</li> <li>• Повреждение в электрической цепи внутри прибора. Обратитесь в авторизованный сервисный центр.</li> </ul>





Другие возможные причины приведены в главах «**Перед первым использованием**», «**Ежедневное использование**» или «**Указания и рекомендации**».

Проверив прибор, выключите и включите его. Если неисправность появится снова, обратитесь в авторизованный сервисный центр.



Если коды неисправности не описаны в таблице, обратитесь в авторизованный сервисный центр.

### **ВНИМАНИЕ!**

Не рекомендуется пользоваться прибором до полного устранения неисправности. Отключите прибор от электросети и не включайте до тех пор, пока не будете уверены в его технической исправности.

## 12.1 Неудовлетворительные результаты мойки и сушки

Проблема	Возможная причина и решение
Неудовлетворительные результаты мойки.	<ul style="list-style-type: none"> <li>См. главы «<b>Ежедневное использование</b>», «<b>Советы и рекомендации</b>», а также брошюру с описанием процедур загрузки корзин.</li> <li>Используйте программу более интенсивной мойки.</li> <li>Включите опцию ExtraPower для повышения качества мойки при выбранной программе.</li> <li>Произведите очистку разбрызгивателя и фильтра. См. главу «<b>Уход и очистка</b>».</li> </ul>
Неудовлетворительные результаты сушки.	<ul style="list-style-type: none"> <li>Столовые приборы слишком долго находились в закрытом приборе. Включите функцию AirDry для автоматического открывания дверцы и улучшения качества сушки.</li> <li>Ополаскиватель отсутствует или дозировка ополаскивателя слишком мала. Наполните дозатор ополаскивателя или повысьте уровень ополаскивания.</li> <li>Причиной может быть качество ополаскивателя.</li> <li>Всегда используйте ополаскиватель, даже с таблетированным моющим средством.</li> <li>Возможно, предметы из пластика потребуются вытереть полотенцем.</li> <li>Программа не имеет этапа сушки. См. главу «<b>Таблица программ</b>».</li> </ul>
Видны белые потеки или синеватый налет на стаканах и тарелках.	<ul style="list-style-type: none"> <li>Слишком большое количество выдаваемого ополаскивателя. Уменьшите количество ополаскивателя.</li> <li>Добавлено слишком большое количество моющего средства.</li> </ul>
На стаканах и тарелках есть пятна и высохшие капли воды.	<ul style="list-style-type: none"> <li>Недостаточная дозировка ополаскивателя. Увеличьте количество ополаскивателя.</li> <li>Причиной может быть качество ополаскивателя.</li> </ul>
Внутри прибора есть влага.	<ul style="list-style-type: none"> <li>Это не является признаком неисправности прибора. На стенках прибора конденсируется влага из воздуха.</li> </ul>

Проблема	Возможная причина и решение
Необычно сильное пенообразование в ходе мойки.	<ul style="list-style-type: none"> <li>Используйте только моющее средство, специально предназначенное для посудомоечных машин.</li> <li>Используйте моющее средство другого производителя.</li> <li>Не ополаскивайте посуду под проточной водой.</li> </ul>
На столовых приборах есть следы ржавчины.	<ul style="list-style-type: none"> <li>В воде, используемой для мойки, слишком высоко содержание солей. См. главу <b>«Смягчитель для воды»</b>.</li> <li>Столовые приборы из серебра и нержавеющей стали оказались рядом друг с другом. Не ставьте изделия из серебра и нержавеющей стали рядом друг с другом.</li> </ul>
По окончании программы в дозаторе остается моющее средство.	<ul style="list-style-type: none"> <li>Таблетированное моющее средство застряло в дозаторе и не было полностью вымыто водой.</li> <li>Моющее средство вымывается из дозатора не полностью. Убедитесь в том, что разбрызгиватели не заблокированы и не засорены.</li> <li>Убедитесь в том, что изделия в корзинах не препятствуют открытию крышки дозатора моющего средства.</li> </ul>
Внутри прибора присутствует неприятный запах.	<ul style="list-style-type: none"> <li>См. главу <b>«Очистка внутренних частей»</b>.</li> <li>Запустите программу  со средством от накипи или со средством, предназначенным для очистки посудомоечных машин.</li> </ul>
На столовых приборах, внутренней камере и внутренней стороне дверцы образуется известковый налет.	<ul style="list-style-type: none"> <li>Низкий уровень соли; проверьте индикатор наличия соли.</li> <li>Крышка емкости для соли неплотно закручена.</li> <li>Водопроводная вода имеет высокую жесткость. См. главу <b>«Смягчитель для воды»</b>.</li> <li>Использование соли и включение регенерации смягчителя для воды является необходимым даже в случае использования таблетированного моющего средства. См. главу <b>«Смягчитель для воды»</b>.</li> <li>Запустите программу  со средством от накипи, предназначенным для посудомоечных машин.</li> <li>В случае образования известкового налета производите очистку прибора с помощью соответствующих моющих средств.</li> <li>Попробуйте другое моющее средство.</li> <li>Обратитесь к производителю моющего средства.</li> </ul>
Сколы, обесцвечивание или помутнение столовых приборов.	<ul style="list-style-type: none"> <li>Размещайте в прибор только посуду, предназначенную для мытья в посудомоечной машине.</li> <li>Будьте внимательны при загрузке и разгрузке корзины. Сверяйтесь с брошюрой, описывающей загрузку корзин.</li> <li>Деликатные предметы укладывайте в верхнюю корзину.</li> <li>Включите опцию GlassCare для обеспечения бережного мытья стеклянной посуды и предметов, требующих осторожного обращения.</li> </ul>



Другие возможные причины приведены в главах «Перед первым использованием», «Ежедневное использование» или «Советы и рекомендации».

### 13. ТЕХНИЧЕСКИЕ ДАННЫЕ

Размеры	Ширина / высота / глубина (мм)	598 / 850 / 622
Подключение к электросети <sup>1)</sup>	Напряжение (В)	220 - 240
	Частота (Гц)	50
Давление поступающей воды	Мин. / макс. МПа (бар)	0.05 (0.5) / 1 (10)
Подача воды	Холодная вода или горячая вода <sup>2)</sup>	мин. 5 – макс. 60 °С
Вместимость	Количество комплектов посуды	14
Потребляемая мощность	При оставлении во включенном состоянии (Вт)	5.0
	В выключенном состоянии (Вт)	0.50

<sup>1)</sup> Другие значения приведены на табличке с техническими данными.

<sup>2)</sup> Если горячая вода подается из системы, использующей альтернативный источник энергии (например, солнечные панели), подключайте машину к водопроводу горячей воды, чтобы снизить потребление энергии.

### 14. ОХРАНА ОКРУЖАЮЩЕЙ СРЕДЫ

Материалы с символом  следует сдавать на переработку. Положите упаковку в соответствующие контейнеры для сбора вторичного сырья. Принимая участие в переработке старого электробытового оборудования, Вы помогаете защитить окружающую среду и здоровье человека. Не выбрасывайте

вместе с бытовыми отходами бытовую технику, помеченную символом . Прибор следует доставить в место раздельного накопления и сбора отходов потребления или в пункт сбора использованной бытовой техники для последующей утилизации.

# Ласкаво просимо до Electrolux! Дякуємо, що обрали наш прилад.



Отримати поради з використання, брошури, інструкції з усунення несправностей, інформацію щодо сервісу та ремонту:  
[www.electrolux.com/support](http://www.electrolux.com/support)

Може змінитися без оповіщення.

## ЗМІСТ

1. ІНФОРМАЦІЯ З ТЕХНІКИ БЕЗПЕКИ.....	28
2. ІНСТРУКЦІЇ З ТЕХНІКИ БЕЗПЕКИ.....	30
3. ОПИС ВИРОБУ.....	32
4. ПАНЕЛЬ КЕРУВАННЯ.....	33
5. ПРОГРАМИ.....	34
6. ОПЦІЇ.....	36
7. НАЛАШТУВАННЯ.....	37
8. ПЕРЕД ПЕРШИМ ВИКОРИСТАННЯМ.....	39
9. ЩОДЕННЕ ВИКОРИСТАННЯ.....	41
10. ПОРАДИ І РЕКОМЕНДАЦІЇ.....	43
11. ДОГЛЯД ТА ОЧИЩЕННЯ.....	45
12. УСУНЕННЯ НЕСПРАВНОСТЕЙ.....	48
13. ТЕХНІЧНА ІНФОРМАЦІЯ.....	51
14. ОХОРОНА ДОВКІЛЛЯ.....	52

## 1. ⚠ ІНФОРМАЦІЯ З ТЕХНІКИ БЕЗПЕКИ

Перед установкою та експлуатацією приладу слід уважно прочитати інструкцію користувача. Виробник не несе відповідальності за травми або збитки через неправильне встановлення або використання. Інструкції з експлуатації слід зберігати в безпечному і доступному місці з метою користування в майбутньому.

### 1.1 Безпека дітей і вразливих осіб

- Діти від 8 років та особи з обмеженими фізичними, сенсорними або психічними можливостями чи недостатнім досвідом і знаннями можуть користуватися цим приладом лише під наглядом, або за умови попереднього отримання інструкцій з безпечного

користування приладом та розуміння пов'язаних з цим ризиків.

- Діти віком від 3 до 8 років та особи з важкою та комплексною неприцездатністю можуть перебувати поблизу приладу лише за умови, якщо знаходяться під безперервним спостереженням.
- Не слід залишати дітей до 3 років поблизу приладу без постійного нагляду.
- Слідкуйте за тим, аби діти не бавилися з приладом.
- Тримайте мийні засоби в недоступному для дітей місці.
- Не дозволяйте дітям та домашнім тваринам знаходитися поблизу приладу при відчинених дверцятах.
- Чищення або обслуговування приладу дітьми дозволяється лише під наглядом.

## **1.2 Загальна безпека**

- Цей прилад призначений лише для миття посуду побутового типу та посуду.
- Цей прилад призначений для використання в домашніх умовах у приміщенні.
- Цей прилад можна використовувати в офісах, готельних номерах, напівготелях, приміщеннях для фермерського туризму та інших подібних приміщеннях, де застосування цього приладу не перевищує (середній) рівень побутового користування.
- Не змінюйте технічні специфікації цього приладу.
- Робочий тиск води (мінімальний і максимальний) має бути в діапазоні 0.05 (0.5) / 1 (10) МПа (бар).
- Не перевищуйте максимальне значення 14 кількості комплектів посуду.
- Щоб уникнути ризику спотикання, дверцята приладу не слід залишати у відкритому положенні.
- Щоб уникнути небезпеки в разі пошкодження електричного кабелю, його заміну має здійснювати

представник виробника чи його авторизованого сервісного центру або інша кваліфікована особа.

- **ПОПЕРЕДЖЕННЯ!** Ножі та інші предмети з гострими кінчиками треба завантажувати до кошика кінчиками донизу або розміщувати горизонтально.
- Перш ніж виконувати технічне обслуговування, вимкніть пристрій і вийміть вилку з розетки.
- Не використовуйте струмінь води та/або пари високого тиску для очищення приладу.
- Якщо в нижній частині приладу є вентиляційні отвори, їх не можна закривати, наприклад, килимом.
- Прилад слід підключати до водопроводу за допомогою набору нових шлангів із комплекту поставки. Повторно використовувати набір старих шлангів не можна.

## 2. ІНСТРУКЦІЇ З ТЕХНІКИ БЕЗПЕКИ

### 2.1 Встановлення

#### ПОПЕРЕДЖЕННЯ!

Встановлювати цей прилад повинен лише кваліфікований фахівець.

- Повністю зніміть упаковку.
- Не встановлюйте й не використовуйте пошкоджений прилад.
- Дотримуйтеся інструкцій зі встановлення, що постачаються разом із приладом.
- Будьте обережні під час переміщення приладу, оскільки він важкий. Використовуйте захисні рукавички та взуття, що постачається в комплекті.
- Не встановлюйте прилад і не користуйтеся ним у приміщеннях, де температура нижче 0 °C.
- Встановлюйте прилад у безпечному підходящому місці, що відповідає вимогам зі встановлення.

### 2.2 Під'єднання до електромережі

#### ПОПЕРЕДЖЕННЯ!

Існує ризик займання та ураження електричним струмом.

- Попередження. Цей прилад має бути встановлений/підключений до заземлюючого з'єднання в будівлі.
- Переконайтеся в тому, що параметри на табличці з технічними даними сумісні з електричними параметрами електроживлення від мережі.
- Завжди використовуйте правильно встановлену протиударну розетку.
- Не використовуйте розгалужувачі, перехідники й подовжувачі.
- Будьте обережні, аби не пошкодити штепсельну вилку та кабель. Якщо кабель живлення потребує заміни, зверніться до нашого сервісного центру.
- Вставляйте штепсельну вилку в розетку електроживлення лише після закінчення установки. Переконайтеся, що після установки є вільний доступ до розетки електроживлення.
- Не тягніть за кабель живлення, щоб відключити прилад з мережі. Завжди

вимикайте, витягаючи штепсельну вилку.

### 2.3 Підключення води

- Не допускайте пошкодження шлангів.
- Перед тим, як під'єднати прилад до нових труб або труб, що не використовувалися тривалий час, чи якщо проводилися ремонтні роботи або встановлювалися нові пристрої (лічильники води тощо), спустіть воду, доки вона не буде чистою й прозорою.
- Під час першого використання приладу й після першого використання переконайтеся у відсутності видимих витоків води.
- У разі пошкодження впускного шланга негайно закрийте водопровідний кран і вийміть штепсельну вилку з розетки. Зверніться до авторизованого сервісного центру, щоби замінити впускний шланг для води.
- Без електроживлення система захисту від переповнення водою не працює. У такому випадку існує ризик переливання води.
- Впускний шланг для води має запобіжний клапан і оболонку з кабелем живлення всередині.

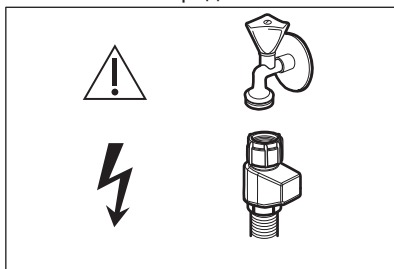

#### ПОПЕРЕДЖЕННЯ!

 Небезпечна напруга.

### 2.4 Користування

- Не кладіть усередину приладу, поряд із ним або на нього легкозаймисті речовини чи предмети, змочені в легкозаймистих речовинах.
- Мийні засоби для посудомийної машини є небезпечними. Дотримуйтеся

інструкцій з безпеки, що зазначені на упаковці мийного засобу.

- Не пийте і не грайтеся з водою у приладі.
- Не виймайте посуд із приладу до завершення програми. Певна кількість мийного засобу може залишатися на посуді.
- Не кладіть речі і не натискайте на відчинені дверцята приладу.
- Під час виконання програми прилад може випускати гарячу пару.

### 2.5 Сервіс

- Для ремонту приладу звертайтеся до авторизованого сервісного центру. Використовуйте лише оригінальні запасні частини.
- Зверніть увагу, що самостійний або непрофесійний ремонт може мати наслідки для безпеки та призвести до втрати гарантії.
- Стосовно ламп всередині цього виробу та запасних ламп, що продаються окремо: Ці лампи призначені для використання у побутових приладах з екстремальними фізичними умовами, такими як температура, вібрація, вологість, або призначені для надання інформації про стан роботи приладу. Вони не призначені для використання з іншою метою та не придатні для освітлення побутових приміщень.

### 2.6 Утилізація

#### ПОПЕРЕДЖЕННЯ!

Існує небезпека задушення.

- Відключіть прилад від електромережі.
- Відріжте кабель живлення і викиньте його.
- Зніміть замок із дверцят, щоб уникнути запирання дітей і домашніх тварин у приладі.

Цей продукт по вмісту небезпечних речовин відповідає вимогам Технічного регламенту обмеження використання деяких небезпечних речовин в електричному та електронному обладнанні (постанова Кабінету Міністрів України №139 від 10 березня 2017р.)

### 3. ОПИС ВИРОБУ

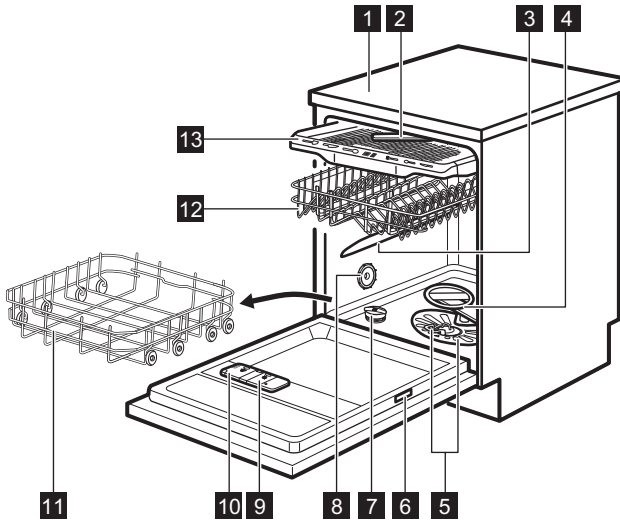

- 1** Робоча поверхня
- 2** Стельовий розпилювач
- 3** Верхній розпилювач
- 4** Нижній розпилювач
- 5** Фільтри
- 6** Табличка з технічними даними
- 7** Контейнер для солі
- 8** Вентиляційний отвір
- 9** Дозатор для ополіскувача
- 10** Дозатор мийного засобу

- 11** Нижній кошик
- 12** Верхній кошик
- 13** Лоток для столового приладдя



На ілюстраціях представлено лише загальний вигляд продукту. Детальніше див. в інших розділах та/або документах, що надаються з приладом.



## 4. ПАНЕЛЬ КЕРУВАННЯ

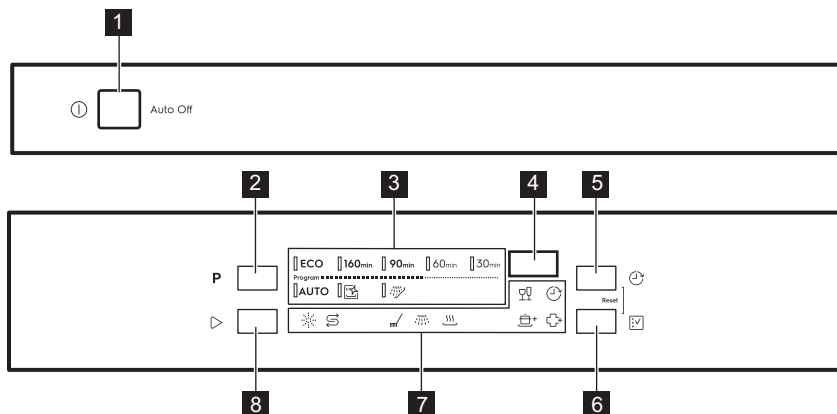

- 1 Кнопка увімкнення/вимкнення
- 2 Кнопка **Програма**
- 3 Індикатори програм
- 4 Дисплей
- 5 Кнопка **Затримка**

- 6 Кнопка **Опція**
- 7 Індикатори
- 8 Кнопка **Start**



### 4.1 Індикатори

Індикатор	Опис
	Індикатор солі. Світиться в разі необхідності заповнення контейнера для солі. Ніколи не горить під час виконання програми.
	Індикатор ополіскувача. Світиться в разі необхідності заповнення дозатора для ополіскувача. Ніколи не горить під час виконання програми.
	Індикатор фази миття. Світиться, коли виконується фаза миття.
	Індикатор фази ополіскування. Світиться, коли виконується фаза ополіскування.
	Індикатор фази сушіння. Світиться, коли вибрано програму з фазою сушіння. Блимає, коли виконується фаза сушіння.
	Індикатор відкладеного запуску. Світиться, коли встановлено функцію відкладеного запуску.
	Індикатор GlassCare.
	Індикатор ExtraPower.
	Індикатор ExtraHygiene.

## 5. ПРОГРАМИ



Порядок програм у таблиці може не відповідати їх послідовності на панелі керування.

Програма	Завантажен- ня посудо- мийної ма- шини	Ступінь за- бруднення	Фази програми	Опції
<b>ECO 1)</b>	Посуд, столові прибори, ка- струлі, сково- рідки	Нормальне, злегка підсо- хле забруд- нення	<ul style="list-style-type: none"> <li>• Попереднє миття</li> <li>• Миття посуду 50 °C</li> <li>• Проміжне полоскання</li> <li>• Остаточне полоскання 55 °C</li> <li>• Сушіння</li> <li>• AirDry <b>2)</b></li> </ul>	<ul style="list-style-type: none"> <li>• ExtraPower</li> <li>• GlassCare</li> <li>• ExtraHygiene</li> </ul>
<b>160min</b>	Посуд, столові прибори, ка- струлі, сково- рідки	Нормальне або сильне, підсохле за- бруднення	<ul style="list-style-type: none"> <li>• Попереднє миття</li> <li>• Миття посуду 60 °C</li> <li>• Проміжне полоскання</li> <li>• Остаточне полоскання 60 °C</li> <li>• Сушіння</li> <li>• AirDry <b>2)</b></li> </ul>	<ul style="list-style-type: none"> <li>• ExtraPower</li> <li>• GlassCare</li> <li>• ExtraHygiene</li> </ul>
<b>90min</b>	Посуд, столові прибори, ка- струлі, сково- рідки	Нормальне, злегка підсо- хле забруд- нення	<ul style="list-style-type: none"> <li>• Миття посуду 60 °C</li> <li>• Проміжне полоскання</li> <li>• Остаточне полоскання 55 °C</li> <li>• Сушіння</li> <li>• AirDry <b>2)</b></li> </ul>	<ul style="list-style-type: none"> <li>• ExtraPower</li> <li>• GlassCare</li> <li>• ExtraHygiene</li> </ul>
<b>60min</b>	Посуд, столові прибори	Свіже, злегка підсохле за- бруднення	<ul style="list-style-type: none"> <li>• Миття посуду 60 °C</li> <li>• Проміжне полоскання</li> <li>• Остаточне полоскання 50 °C</li> <li>• AirDry <b>2)</b></li> </ul>	<ul style="list-style-type: none"> <li>• ExtraPower</li> <li>• GlassCare</li> <li>• ExtraHygiene</li> </ul>
<b>30min</b>	Посуд, столові прибори	Свіжий	<ul style="list-style-type: none"> <li>• Миття посуду 50 °C</li> <li>• Проміжне полоскання</li> <li>• Остаточне полоскання 50 °C</li> <li>• AirDry <b>2)</b></li> </ul>	<ul style="list-style-type: none"> <li>• ExtraPower</li> <li>• GlassCare</li> <li>• ExtraHygiene</li> </ul>
<b>AUTO 3)</b>	Посуд, столові прибори, ка- струлі, сково- рідки	Усе	<ul style="list-style-type: none"> <li>• Попереднє миття</li> <li>• Миття посуду 50 - 60 °C</li> <li>• Проміжне полоскання</li> <li>• Остаточне полоскання 60 °C</li> <li>• Сушіння</li> <li>• AirDry <b>2)</b></li> </ul>	

Програма	Завантаження посудомийної машини	Ступінь забруднення	Фази програми	Опції
 4)	Жоден	Очищення приладу всередині	<ul style="list-style-type: none"> <li>• Очищення 70 °C</li> <li>• Проміжне полоскання</li> <li>• Остаточне полоскання</li> <li>• AirDry 2)</li> </ul>	
 5)	Усе	Усе	<ul style="list-style-type: none"> <li>• Попереднє миття</li> </ul>	

- 1) Ця програма пропонує найефективніше споживання води та електроенергії під час миття посуду та столових приборів із середнім ступенем забруднення. Це стандартна програма для дослідницьких установ.
- 2) Автоматичне відкриття дверцят під час фази сушіння. Див. розділ «Налаштування».
- 3) Прилад автоматично визначає ступінь забруднення й кількість посуду в кошиках. Температура та кількість води, рівень споживання електроенергії та тривалість виконання програми регулюються автоматично.
- 4) Ця програма призначена для швидкого та ефективного самоочищення приладу. Вона видаляє вапняний наліт та бруд. Програму слід запускати принаймні один раз на 2 місяці із засобом для видалення накипу або засобом для чищення посудомийних машин і без завантаження посуду.
- 5) Ця програма використовується для швидкого ополіскування посуду та уникнення неприємного запаху в приладі. Не використовуйте мийний засіб для цієї програми.

## 5.1 Показники споживання

Програма 1)2)	Вода (л)	Електроенергія (кВт·год)	Тривалість (хв)
ECO	10.5	0.832	240
160min	11.8	1.220	160
90min	11.1	1.170	90
60min	11.5	0.940	60
30min	11.0	0.610	30
AUTO	11.5	1.290	170
	10.6	0.680	60
	5.0	0.020	15

- 1) Показники залежать від тиску й температури води, коливання напруги в електромережі, вибраних опцій, кількості посуду та ступеня забруднення.
- 2) Значення для програм, крім ECO, є лише орієнтовними.

## 5.2 Інформація для дослідницьких установ

Щоб отримати необхідну інформацію щодо проведення функціональних випробувань (наприклад, відповідно до стандартів EN60436), надішліть електронний лист на таку адресу:

info.test@dishwasher-production.com

У своєму запиті зазначте цифровий код виробу (PNC), який можна знайти на табличці з технічними даними.

У разі виникнення будь-яких інших запитань щодо вашої посудомийної машини див. сервісну книжку, що постачається разом із приладом.

## 6. ОПЦІЇ



Бажані опції треба вмикати щоразу перед тим, як запуснути програму. Опції не можна вмикати чи вимикати під час виконання програми.



За допомогою кнопки опції можна перемикається між доступними опціями та їхніми можливими комбінаціями.



Не всі опції є сумісними одна з одною. Якщо обрані несумісні опції, прилад автоматично вимкне одну або декілька з них. Горітимуть лише індикатори ввімкнених опцій.



Якщо опція не доступна для програми, то відповідний індикатор не загориться або буде швидко блимати впродовж декількох секунд, після чого згасне.





Увімкнення різних опцій може впливати на споживання води та енергії, а також на тривалість програми.

### 6.1 GlassCare

Ця опція захищає делікатний посуд, зокрема скляні вироби, від пошкодження. Вона запобігає швидким змінам температури миття обраної програми та знижує її до 45 °C.



### Увімкнення GlassCare

Натисніть і утримуйте кнопку , поки не загориться індикатор . На дисплеї відображається оновлена тривалість виконання програми.

### 6.2 ExtraPower

Ця опція покращує результати миття посуду обраної програми. Вона збільшує температуру і тривалість миття.



### Увімкнення ExtraPower

Натисніть і утримуйте кнопку , поки не загориться індикатор . На дисплеї відображається оновлена тривалість виконання програми.

### 6.3 ExtraHygiene

Ця опція дає змогу досягти кращих результатів очищення, підтримуючи температуру на рівні 65–70 °C протягом щонайменше 10 хвилин на етапі останнього полоскання.

### Увімкнення ExtraHygiene

Натисніть і утримуйте кнопку , поки не загориться індикатор . На дисплеї відображається оновлена тривалість виконання програми.

## 7. НАЛАШТУВАННЯ

### 7.1 Режим вибору програм і режим користувача

Коли прилад знаходиться в режимі вибору програм, ви можете встановити програму та увійти в режим користувача.

#### Налаштування, доступні у режимі користувача:



- Рівень пом'якшувача води відповідно до жорсткості води.
- Увімкнення або вимкнення повідомлення про відсутність ополіскувача.
- Увімкнення або вимкнення AirDry.

**Збережені налаштування залишають дійсними до наступного внесення змін.**

#### Налаштування режиму вибору програм

Прилад працює в режимі вибору програм, якщо горить індикатор програми **ECO** і на дисплеї відображається тривалість її виконання.

Після увімкнення прилад за промовчанням переходить у режим вибору програм. Інакше перейти в режим вибору програм можна наведеним нижче чином.



Одночасно натисніть і утримуйте кнопки  та , доки прилад не перейде в режим вибору програм.

#### Перехід у режим користувача

Переконайтеся, що прилад переведено в режим вибору програм.

#### Жорсткість води

Німецькі градуси (°Dh)	Французькі градуси (°Fh)	ммоль/л	мг/л (ppm)	Градуси Кларка	Рівень пом'якшувача води
47 - 50	84 - 90	8.4 - 9.0	835 - 904	58 - 63	10
43 - 46	76 - 83	7.6 - 8.3	755 - 834	53 - 57	9
37 - 42	65 - 75	6.5 - 7.5	645 - 754	46 - 52	8
29 - 36	51 - 64	5.1 - 6.4	505 - 644	36 - 45	7

Щоб перейти в режим користувача, одночасно натисніть і утримуйте кнопки  та , доки індикатори **ECO**, **160min** і **90min** не почнуть блимати, а дисплей не стане пустим.

### 7.2 Пом'якшувач води

Пом'якшувач води видаляє з води мінеральні речовини, які погіршують якість миття та скорочують строк експлуатації приладу.

Чим вище вміст цих мінеральних речовин, тим жорсткішою є вода. Жорсткість води вимірюється відповідними шкалами.

Пом'якшувач води необхідно скоригувати відповідно до жорсткості води у вашому регіоні. Щоб дізнатися про рівень жорсткості води у своєму регіоні, зверніться до місцевого органу водопостачання. Необхідно встановити правильний рівень пом'якшувача води для забезпечення відмінних результатів миття.



Пом'якшення жорсткої води збільшує споживання води та електроенергії, а також тривалість виконання програм. Чим вище рівень пом'якшувача води, тим вищим є рівень споживання та тим довшою є тривалість програм.

Німецькі градуси (°Dh)	Французькі градуси (°Fh)	ммоль/л	мг/л (ppm)	Градуси Кларка	Рівень пом'якшувача води
23 - 28	40 - 50	4.0 - 5.0	395 - 504	28 - 35	6
19 - 22	33 - 39	3.3 - 3.9	325 - 394	23 - 27	5 <b>1)</b>
15 - 18	26 - 32	2.6 - 3.2	255 - 324	18 - 22	4
11 - 14	19 - 25	1.9 - 2.5	185 - 254	13 - 17	3
4 - 10	7 - 18	0.7 - 1.8	70 - 184	5 - 12	2
<4	<7	<0.7	<70	< 5	1 <b>2)</b>

1) Заводське налаштування:

2) Не використовуйте сіль на цьому рівні.

**Незалежно від типу мийного засобу, що використовується, установіть належний рівень жорсткості води, щоб індикатор додавання солі залишався активним.**



Багатофункціональні таблетовані мийні засоби, що містять сіль, недостатньо ефективні, щоб пом'якшити жорстку воду.

## Налаштування рівня пом'якшувача води

Переконайтеся, що прилад переведено в режим користувача.

### 1. Натисніть **P**.

- Індикатор **ECO** усе ще блимає.
- Усі індикатори згасають.
- На дисплеї відображається поточне налаштування: наприклад, **5 L** = рівень 5.

2. Натисніть **P** кілька разів, щоб змінити налаштування.

3. Щоб підтвердити налаштування, натисніть кнопку ввімкнення/вимкнення.

## 7.3 Сповіщення про низький рівень ополіскувача

Завдяки ополіскувачу посуд висихає без розводів та плям. Він автоматично використовується під час останнього полоскання.



Коли контейнер ополіскувача порожній, активується відповідний індикатор. Якщо в разі використання лише багатофункціонального таблетованого мийного засобу результати сушіння є задовільними, ви можете вимкнути сповіщення про необхідність поповнення ополіскувача. Проте для досягнення найкращих результатів сушіння рекомендується використовувати ополіскувач.

Якщо ви використовуєте стандартний мийний засіб або багатофункціональний таблетований мийний засіб без ополіскувача, увімкніть сповіщення, щоб індикатор рівня ополіскувача залишався активним.

## Вимкнення сповіщення про порожній дозатор ополіскувача

Переконайтеся, що прилад переведено в режим користувача.

### 1. Натисніть .

- Індикатор **160min** усе ще блимає.
- Усі індикатори згасають.
- На дисплеї відображається поточне налаштування.
  -  **d** = сповіщення про те, що дозатор ополіскувача порожній, вимкнено.
  -  **d** = сповіщення про те, що дозатор ополіскувача порожній, увімкнено.

2. Натисніть , щоб змінити налаштування.
3. Щоб підтвердити налаштування, натисніть кнопку ввімкнення/вимкнення.

## 7.4 AirDry

AirDry покращує ефективність сушіння та зменшує споживання електроенергії. Дверцята приладу автоматично відкриваються під час фази сушіння та залишаються відчиненими.

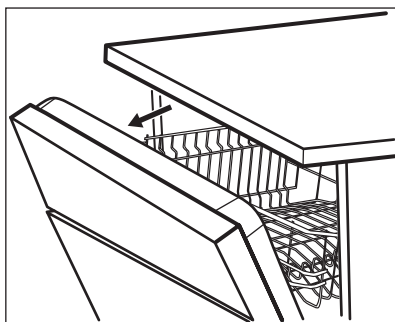

AirDry автоматично активується з усіма програмами, за винятком  (якщо застосовується).

Тривалість фази сушіння та час відкриття дверцят залежать від обраної програми та опцій.

Коли AirDry відчиняє дверцята, на дисплеї відображається час, що залишився до кінця програми.

### УВАГА





Не намагайтеся закрити дверцята приладу протягом 2 хвилин після автоматичного відкриття. Це може призвести до пошкодження приладу. Якщо після цього дверцята закриваються принаймні на 3 хвилини, поточна програма завершиться.

### УВАГА

Якщо діти мають доступ до приладу, рекомендуємо виконати деактивацію AirDry. Автоматичне відкриття дверцят може становити небезпеку.

## Вимкнення опції AirDry

Переконайтеся, що прилад переведено в режим користувача.

1. Натисніть .
  - Індикатор **90min** усе ще блимає.
  - Усі індикатори згасають.
  - На дисплеї відображається поточне налаштування:
    -  = AirDry деактивовано.
    -  = AirDry активовано.
2. Натисніть , щоб змінити налаштування.
3. Щоб підтвердити налаштування, натисніть кнопку ввімкнення/вимкнення.

## 8. ПЕРЕД ПЕРШИМ ВИКОРИСТАННЯМ

1. **Перевірте, чи поточний рівень пом'якшувача води відповідає жорсткості води вашого водопостачальника. Якщо ні, налаштуйте рівень пристрою для пом'якшення води.**
2. Засипте сіль у контейнер для солі.
3. Залийте ополіскувач у дозатор ополіскувача.
4. Відкрийте водопровідний кран.
5. У приладі можуть бути сторонні речовини, що залишилися у процесі

виробництва. Запустіть програму, щоб їх видалити. Не застосовуйте миючий засіб і не кладіть посуд у кошики. Після запуску програми може знадобитися до 5 хвилин для заряджання смоли у пристрої для пом'якшення води. Програма миття запуститься лише після завершення цієї процедури. Процедура періодично повторюється.

## 8.1 Контейнер для солі

### УВАГА

Використовуйте лише відновлювальну сіль для посудомийних машин. Не використовуйте кухонну сіль.

Сіль використовується для заряджання смоли в приладі для пом'якшення води. Це забезпечує добрі результати миття при щоденному користуванні.

### Заповнення контейнера для солі

1. Поверніть кришку контейнера для солі проти годинникової стрілки та зніміть її.
2. Налийте 1 літр води в контейнер для солі (лише перший раз).
3. Засипте 1 кг солі у контейнер для солі (до його заповнення).

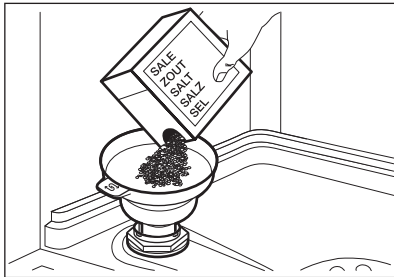

4. Обережно потрусіть воронку за ручку, аби останні гранули потрапили всередину.
5. Видаліть сіль навколо отвору контейнера для солі.

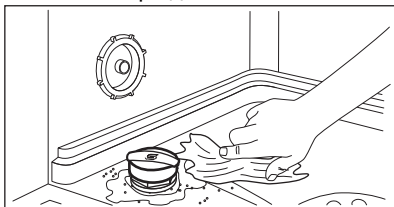

6. Щоб закрити контейнер для солі, поверніть кришку за годинниковою стрілкою.

### УВАГА

Вода з сіллю може перелитися з контейнера для солі під час наповнення. Щоб запобігти корозії, заповніть контейнер для солі, а потім негайно запустіть повний цикл миття посуду з мийним засобом.

## 8.2 Заповнення дозатора для ополіскувача

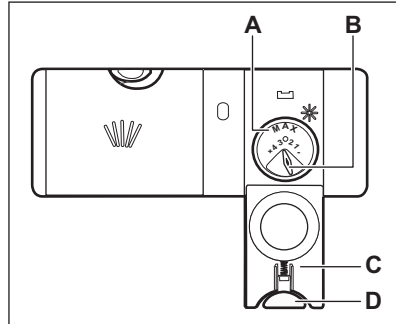

### УВАГА

Відділення (А) призначено лише для ополіскувача. Не заливайте туди мийний засіб.

### УВАГА

Застосовуйте лише ополіскувачі, призначені спеціально для посудомийних машин.

1. Натисніть кнопку розблокування (D), щоб відкрити кришку (C).
2. Заповніть ополіскувач у дозатор (A) до позначки «MAX».
3. Для запобігання надмірному утворенню піни видаліть пролитий ополіскувач вологопоглинаючою ганчіркою.
4. Закрийте кришку. Переконайтеся, що кнопка розблокування зафіксована.

### i

Ви можете повернути регулятор дозування (B) у положення між 1 (найменша кількість) і 4 або 6 (найбільша кількість).



## 9. ЩОДЕННЕ ВИКОРИСТАННЯ

1. Відкрийте водопровідний кран.
2. Щоб активувати прилад, натисніть кнопку ввімкнення/вимкнення.  
Переконайтеся, що прилад переведено в режим вибору програм.
  - Якщо індикатор солі горить, наповніть контейнер сіллю.
  - Якщо індикатор ополіскувача горить, наповніть дозатор ополіскувача.
3. Завантажте кошики.
4. Додайте мийний засіб.
5. Налаштуйте й запустіть програму, що відповідає типу посуду та ступеню його забруднення.

### 9.1 Використання мийного засобу

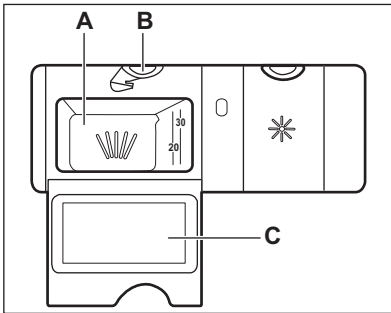

#### УВАГА

Користуйтеся лише мийними засобами для посудомийних машин.

1. Натисніть кнопку розблокування (B), щоб відкрити кришку (C).
2. Додайте мийний засіб, порошок або таблетований мийний засіб у відділення (A).
3. Якщо програма передбачає попереднє миття, покладіть невелику кількість мийного засобу у внутрішню частину дверцят приладу.
4. Закрийте кришку. Переконайтеся, що кнопка розблокування зафіксована.



Для отримання інформації про дозування мийного засобу див. інструкції виробника на упаковці виробу. Для миття посуду із середнім ступенем забруднення зазвичай достатньо 20-25 мл гелевого мийного засобу.



Не додавайте у відділення (A) більш ніж 30 мл гелевого мийного засобу.

### 9.2 Встановлення і запуск програми

#### Функція Auto Off

З метою зменшення споживання електроенергії ця функція автоматично вимикає прилад, коли він не працює.

Функція вмикається в таких випадках:

- Коли програму завершено.
- Через 5 хвилин, якщо програма не запустилася.



#### Запуск програми

1. Щоб активувати прилад, натисніть кнопку ввімкнення/вимкнення. Переконайтеся, що прилад переведено в режим вибору програм.
2. Закрийте дверцята приладу.
3. Натисніть **P** кілька разів, доки не загориться індикатор потрібної програми.

На дисплеї відображається тривалість виконання програми.

4. Установіть потрібні опції.
5. Натисніть , щоб запустити програму.
  - Загориться індикатор фази миття.
  - Тривалість виконання програми відраховується у зворотному порядку у хвилинах.

## Відкладений запуск програми

1. Виберіть програму.
2. Натискайте кнопку  кілька разів, доки на дисплеї не відобразиться час, на який потрібно відкласти запуск (від 1 до 24 годин).
3. Натисніть , щоб почати зворотний відлік.
  - Індикатор  горить.
  - Час, що залишився, відраховується в годинах. Кінцева година відображається у хвилинах.

Після закінчення зворотного відліку запускається програма й загорається індикатор поточної фази. Індикатор  гасне.

## Відчинення дверцят під час роботи приладу

Якщо відкрити дверцята під час виконання програми, прилад зупиниться. Це може вплинути на рівень споживання електроенергії та тривалість програми. Після закриття дверцят прилад поновить роботу програми з того моменту, коли її було перервано.





Поточна програма завершиться, якщо дверцята відкриті довше 30 секунд під час фази сушіння. Цього не відбудеться, якщо дверцята відкриваються за допомогою функції AirDry.





Не намагайтеся закрити дверцята приладу протягом 2 хвилин, після того як функція AirDry автоматично їх відкриває, оскільки це може пошкодити прилад. Якщо після цього дверцята закриваються принаймні на 3 хвилини, поточна програма завершиться.

## Скасування відкладеного запуску під час зворотного відліку

У разі скасування відкладеного запуску необхідно повторно вибрати програму та опції.

Одночасно натисніть і утримуйте кнопки  та , доки прилад не перейде в режим вибору програм.

## Скасування програми

Одночасно натисніть і утримуйте кнопки  та , доки прилад не перейде в режим вибору програм.

Перш ніж запускати нову програму, переконайтеся, що в дозаторі є мийний засіб.

## Завершення програми

Після завершення програми функція Auto Off автоматично вимикає прилад.

Усі кнопки неактивні, крім кнопки ввімкнення/вимкнення.

Перекрийте водопровідний кран.

## 10. ПОРАДИ І РЕКОМЕНДАЦІЇ

### 10.1 Загальна інформація

Наступні поради дозволять досягти оптимальних результатів миття та сушіння при повсякденному використанні, а також допоможуть захистити навколишнє середовище.

- Миття посуду в посудомийній машині із дотриманням інструкцій, наведених у керівництві користувача, зазвичай споживає менше води та енергії, ніж миття посуду вручну.
- Для економії води та енергії завантажуйте посудомийну машину відповідно до її повного завантаження. Для найкращих результатів миття розташовуйте предмети в кошиках відповідно до вказівок, наведених в інструкції з експлуатації, та не перевантажуйте кошики.
- Не потрібно попередньо ополіскувати посуд вручну. Це збільшує споживання води та енергії. При потребі виберіть програму з фазою попереднього миття.
- Видаліть великі залишки їжі з посуду та спорожніть чашки і келихи, перш, ніж ставити їх у прилад.
- Замочіть або злегка потріть посуд із присохлою чи пригорілою їжею перед миттям у приладі.
- Переконайтеся в тому, що предмети в кошиках не торкаються один одного й не перекриваються. Тільки в такому випадку вода може повністю досягнути та вимити весь посуд.
- Миючий засіб для посудомийних машин, ополіскувач і сіль можна використовувати окремо або застосувати багатофункціональний таблетований засіб (наприклад, «Усе в 1»). Слідуйте інструкціям на упаковці.
- Оберіть програму відповідно до типу посуду та ступеню його забруднення.  
**ЕСО** пропонує найбільш ефективне використання води й споживання енергії.
- Для попередження накопичення вапняних відкладень у приладі:

- Заповнюйте контейнер для солі, коли це необхідно.
- Використовуйте рекомендовану кількість миючого засобу і ополіскувача.
- Перевірте, чи поточний рівень пом'якшувача води відповідає жорсткості води вашого водопостачальника.
- Дотримуйтеся інструкцій, наведених у розділі «Догляд і очищення».

### 10.2 Використання солі, ополіскувача і миючого засобу

- Використовуйте сіль, ополіскувач і миючий засіб, призначені для посудомийних машин. Використання інших засобів може призвести до пошкодження приладу.
- У регіонах, де вода жорстка або дуже жорстка, для досягнення оптимальних результатів очищення та сушіння рекомендується використовувати звичайний миючий засіб для посудомийних машин (порошок, гель, таблетований миючий засіб без додаткових речовин), ополіскувач і сіль окремо.
- Таблетований миючий засіб не розчиняється у воді повністю, якщо використовуються короткі програми миття. Таблетовані миючі засоби рекомендується використовувати для тривалих програм, аби миючий засіб не залишався на столовому посуді.
- Завжди використовуйте належну кількість миючого засобу. Недостатня кількість миючого засобу може призвести до незадовільних результатів миття та утворення плівки або плям від жорсткої води на посуді. Використання занадто великої кількості миючого засобу або пом'якшеної води призводить до залишку миючого засобу на посуді. Регулюйте кількість миючого засобу відповідно до жорсткості води. Див. інструкції на упаковці миючого засобу.
- Завжди використовуйте належну кількість ополіскувача. Недостатня

кількість ополісувача погіршує результат сушіння. Використання занадто великої кількості ополісувача призводить до появи синюватих плям на посуді.

- Переконайтесь, що рівень пом'якшувача води встановлено правильно. Якщо рівень пом'якшувача занадто високий, збільшена кількість солі у воді може призвести до іржі на столових приборах.

### 10.3 Що робити, якщо потрібно припинити використання комбінованого таблетованого миючого засобу

Перш ніж розпочинати використання миючого засобу, солі та ополісувача окремо, виконайте наступні кроки.

1. Установіть найвищий рівень пом'якшувача води.
2. Переконайтесь в тому, що контейнер для солі й дозатор ополісувача заповнені.
3. Запустіть найкоротшу програму з фазою полоскання. Не додавайте миючий засіб і завантажуйте посуд у кошики.
4. Коли програму буде завершено, скоригуйте рівень пристрою для пом'якшення води з урахуванням жорсткості води у вашому регіоні.
5. Відрегулюйте дозування ополісувача.
6. Активуйте повідомлення про порожній дозатор ополісувача.

### 10.4 Завантаження кошиків

- Завжди використовуйте весь простір кошиків.
- Використовуйте прилад лише для миття посуду, придатного для миття в посудомийній машині.
- Не мийте в приладі вироби з дерева, рогу, алюмінію, олова та міді, оскільки вони можуть тріснути, вигнутися, втратити колір або іншим чином зіпсуватися.
- Забороняється мити в приладі речі, що вбирають вологу (губки, ганчірки).

- Предмети посуду, що мають заглиблення (наприклад, чашки, склянки та форми), ставте дном догори.
- Подбайте, аби скляні вироби не торкалися один одного.
- Легкі предмети кладіть у верхній кошик. Подбайте про те, щоб предмети не рухалися.
- Кладіть столові прибори та невеликі предмети в лоток для столових приборів.
- Перемістіть верхній кошик угору, щоб розмістити великі предмети в нижньому кошику.
- Перед запуском програми переконайтесь, що розпилювачі можуть вільно обертатися.

### 10.5 Перед запуском програми

Перед запуском вибраної програми переконайтесь, що наведених нижче вимог дотримано.

- Фільтри чисті та їх правильно встановлено.
- Кришку контейнера для солі щільно закрито.
- Розпилювачі не засмічено.
- Солі та ополісувача достатньо (якщо не використовуються багатофункціональні таблетований мийний засіб).
- Посуд у кошиках розташовано правильно.
- Програма відповідає типу посуду та ступеню забруднення.
- Використовується правильна кількість мийного засобу.

### 10.6 Витягання посуду з кошиків

1. Дайте посуду охолонути, перш ніж виймати його з приладу. Гарячий посуд можна легко пошкодити.
2. Вийміть посуд спершу з нижнього, а потім з верхнього кошика.



Після завершення програми на внутрішніх поверхнях приладу може залишатися вода.

## 11. ДОГЛЯД ТА ОЧИЩЕННЯ

### ⚠ ПОПЕРЕДЖЕННЯ!

Перш ніж виконувати технічне обслуговування, вимкніть прилад і вийміть вилку з розетки.



Брудні фільтри та забиті розпилювачі знижують якість миття. Регулярно перевіряйте їх і очищуйте за потреби.

### 11.1 Очищення всередині

- Протріть прилад всередині м'якою вологою ганчіркою.
- Не застосовуйте абразивні засоби, серветки з абразивною поверхнею, гострі інструменти, агресивні хімічні речовини, металеві мочалки чи розчинники.
- Протирайте дверцята, в тому числі гумову прокладку, один раз на тиждень.
- Для оптимальної роботи приладу використовуйте спеціальний засіб для очищення посудомийних машин принаймні раз на два місяці. Дотримуйтеся інструкцій, наведених на упаковці продукту.
- Використовуйте програму автоматичного очищення для оптимальних результатів очищення.
- Регулярне використання програм із короткою тривалістю виконання може призвести до накопичення жиру та вапна всередині приладу. Щоб запобігти накопиченню відкладень, принаймні двічі на місяць використовуйте програми з більшою тривалістю виконання.

### 11.2 Чищення зовнішніх поверхонь

- Очищуйте прилад м'якою вологою тканиною.
- Застосовуйте лише нейтральні миючі засоби.
- Не застосовуйте абразивні продукти, абразивні серветки чи розчинники.

### 11.3 Чищення фільтрів

Фільтрувальна система складається з трьох частин.

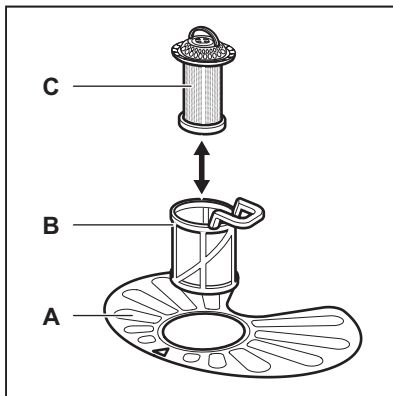

1. Поверніть фільтр (В) проти годинникової стрілки та зніміть його.

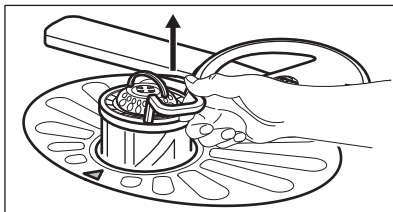
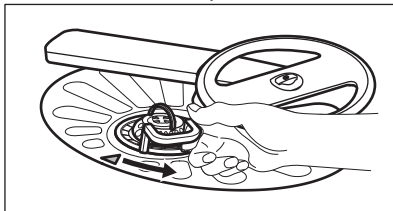

2. Вийміть фільтр (С) із фільтру (В).
3. Вийміть плоский фільтр (А).

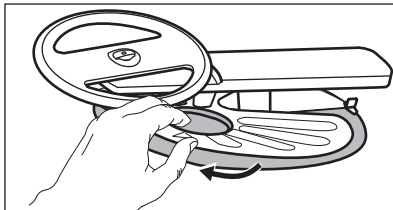

#### 4. Промийте фільтри.

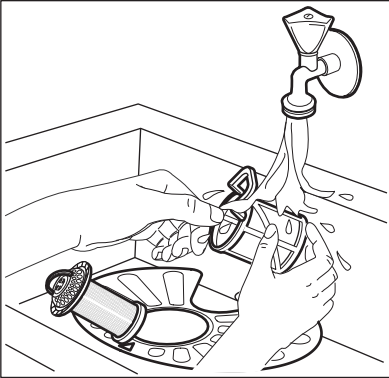

5. Переконайтеся, що всередині відстійника або на його краях немає залишків їжі або забруднення.
6. Встановіть плоский фільтр (А) на місце. Переконайтеся, що він розташований належним чином під 2 напрямними.

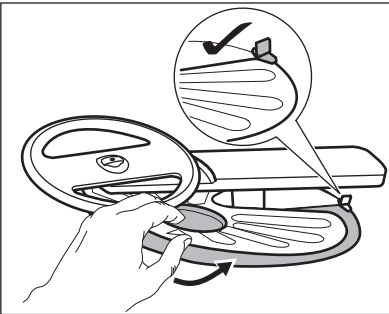

7. Знову зберіть фільтри (В) та (С).
8. Встановіть фільтр (В) у плоский фільтр (А). Поверніть за годинниковою стрілкою до фіксації.

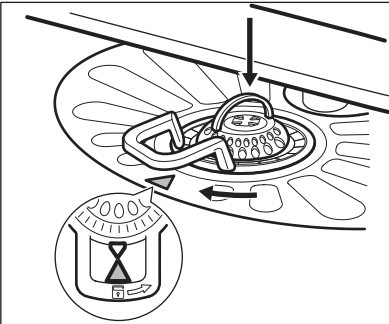

#### ⚠ УВАГА

Неправильне встановлення фільтрів може призвести до незадовільних результатів миття й пошкодження приладу.

### 11.4 Очищення нижнього розпилювача

Рекомендується регулярно чистити нижній розпилювач, щоб уникнути засмічення отворів.

Засмічення отворів може призвести до незадовільних результатів миття.

1. Щоб зняти нижній розпилювач, потягніть його вгору.

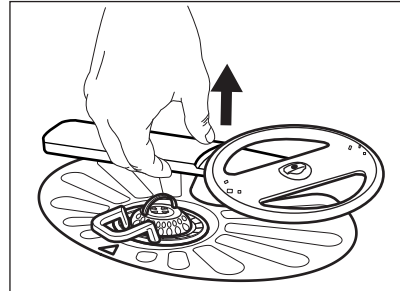

2. Вимийте розпилювач під проточною водою. Використовуйте тонкий гострий предмет, наприклад зубочистку, щоб видалити з отворів частки забруднень.

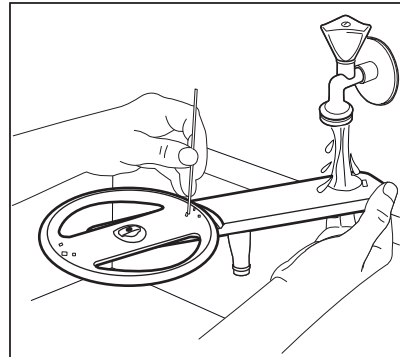

3. Щоб установити розпилювач на місце, притисніть його донизу.

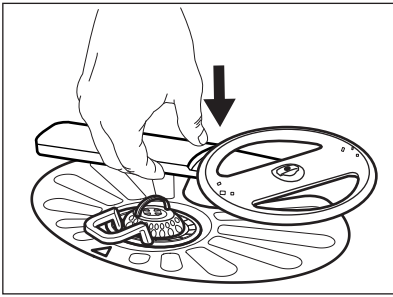

### 11.5 Очищення верхнього розпилювача

Не знімайте розпилювач. Якщо отвори розпилювача забилися, видаліть рештки бруду за допомогою тонкого гострого предмета.

### 11.6 Чищення верхнього розпилювача

Рекомендується регулярно чистити верхній розпилювач для того, щоб уникнути засмічення отворів. Засмічення отворів може призвести до незадовільних результатів миття.

Верхній розпилювач розташований на стелі приладу. Розпилювач (C) встановлено у трубці подачі (A) з елементом кріплення (B).

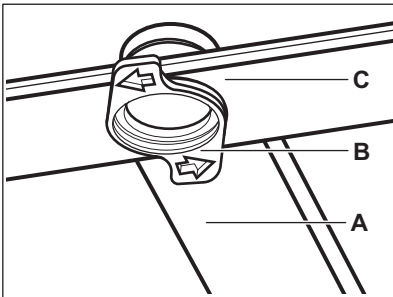

1. Вивільніть обмежувачі з боків висувних рейок ящика для столових приборів та повністю витягніть ящик.

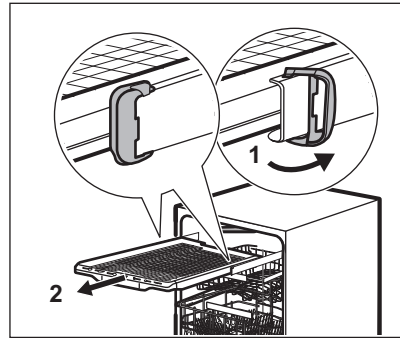

2. Перемістіть верхній кошик на найнижчий рівень, аби легше дістатися розпилювача.
3. Для того, щоб від'єднати розпилювач (C) від трубки подачі (A), поверніть елемент кріплення (B) проти годинникової стрілки і потягніть розпилювач вниз.
4. Вимийте розпилювач під проточною водою. Використовуйте тонкий гострий предмет, наприклад зубочистку, щоб видалити з отворів частки забруднень. Пропускайте воду через отвори, щоб промити частинки бруду зсередини.

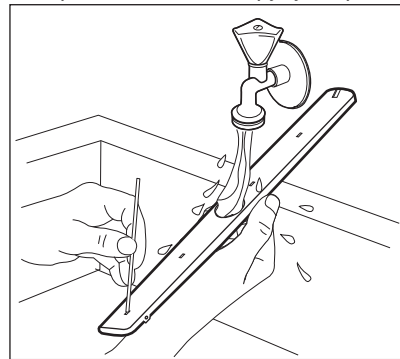

5. Щоб встановити розпилювач (C) назад, вставте елемент кріплення (B) в розпилювач і зафіксуйте його в трубці подачі (A), обертаючи за годинниковою стрілкою. Переконайтеся в тому, що елемент кріплення зафіксовано на місці.
6. Встановіть ящик для столових приборів на висувні рейки та зафіксуйте обмежувачі.

## 12. УСУНЕННЯ НЕСПРАВНОСТЕЙ

### ПОПЕРЕДЖЕННЯ!

Некваліфікований ремонт приладу може становити небезпеку для користувача. Будь-який ремонт повинен проводити кваліфікований фахівець.

**Більшість потенційних проблем можна вирішити без звернення до авторизованого сервісного центру.**

Інформація про можливі проблеми наведена у таблиці нижче.

При виникненні деяких несправностей на дисплеї відображається аварійний код.

Несправність і аварійний код	Можлива причина та рішення
Не вдається увімкнути прилад.	<ul style="list-style-type: none"><li>• Переконайтеся в тому, що електрична вилка підключена до розетки.</li><li>• Переконайтеся в тому, що у блоку запобіжників немає пошкоджених запобіжників.</li></ul>
Програма не запускається.	<ul style="list-style-type: none"><li>• Переконайтеся, що дверцята приладу зачинені.</li><li>• Натисніть кнопку запуску.</li><li>• Якщо вибрано відкладений запуск, скасуйте це налаштування або дочекайтеся завершення зворотного відліку.</li><li>• Прилад завантажує сорбент у блок для пом'якшення води. Процедура триває приблизно 5 хвилин.</li></ul>
У прилад не надходить вода. На дисплеї відображається і10 або і11 .	<ul style="list-style-type: none"><li>• Переконайтеся, що водопровідний кран відкритий.</li><li>• Переконайтеся в тому, що тиск води не занадто низький. Для цієї інформації зверніться до місцевої служби водопостачання.</li><li>• Переконайтеся в тому, що водопровідний кран не засмічено.</li><li>• Переконайтеся в тому, що фільтр у впускному шлангу не засмічено.</li><li>• Переконайтеся в тому, що впускний шланг не перегнутий і не перекручений.</li></ul>
Прилад не зливає воду. На дисплеї відображається і20.	<ul style="list-style-type: none"><li>• Переконайтеся, що зливний отвір не засмічено.</li><li>• Переконайтеся в тому, що внутрішню систему фільтрації не засмічено.</li><li>• Переконайтеся в тому, що зливний шланг не перегнутий і не перекручений.</li></ul>
Увімкнений пристрій, який запобігає переливанню води. На дисплеї відображається і30.	<ul style="list-style-type: none"><li>• Перекрийте водопровідний кран.</li><li>• Переконайтеся, що прилад встановлено правильно.</li><li>• Переконайтеся, що кошики завантажено згідно із вказівками в інструкції з експлуатації.</li></ul>
Прилад зупиняється та знову запускається декілька разів під час роботи.	<ul style="list-style-type: none"><li>• Це нормально. Це забезпечує оптимальні результати чищення та заощадження електроенергії.</li></ul>



Несправність і аварійний код	Можлива причина та рішення
Програма виконується занадто довго.	<ul style="list-style-type: none"> <li>• Якщо встановлено відкладений запуск, скасуйте це налаштування або дочекайтеся завершення зворотного відліку.</li> </ul>
Тривалість програми, зазначена на дисплеї, відрізняється від тривалості у таблиці показників витрат.	<ul style="list-style-type: none"> <li>• На тривалість виконання програми може впливати тиск і температура води, коливання напруги в електромережі, вибрані функції, кількість посуду та ступінь забруднення.</li> </ul>
Час, що залишився, на дисплеї збільшується та перескакує майже до завершення програми.	<ul style="list-style-type: none"> <li>• Це не є несправністю. Прилад працює правильно.</li> </ul>
Незначне витікання з дверцят приладу.	<ul style="list-style-type: none"> <li>• Прилад не встановлено горизонтально. Відкрутіть або закрутіть регульовані ніжки (за наявності таких).</li> <li>• Дверцята приладу зміщені від центру баку. Відрегулюйте задню ніжку (за наявності такої).</li> </ul>
Дверцята приладу важко закриваються.	<ul style="list-style-type: none"> <li>• Прилад не встановлено горизонтально. Відкрутіть або закрутіть регульовані ніжки (за наявності таких).</li> <li>• Частина посуду виступають з решіток.</li> </ul>
Дверцята приладу відкриваються під час циклу миття.	<ul style="list-style-type: none"> <li>• Функція AirDry активована. Функцію можна вимкнути. Див. розділ «Налаштування».</li> </ul>
Звуки стуку/ударів в середині приладу.	<ul style="list-style-type: none"> <li>• Посуд не розміщено належним чином у кошиках. Див. буклет щодо завантаження решіток.</li> <li>• Переконайтеся в тому, що розпилювачі можуть вільно обертатися.</li> </ul>
При роботі приладу вимикається запобіжник.	<ul style="list-style-type: none"> <li>• Сили струму недостатньо для одночасного живлення усіх приладів. Перевірте силу струму в мережі та потужність лічильника або вимкніть один із приладів, що використовуються.</li> <li>• Несправність внутрішніх електричних систем приладу. Зверніться до авторизованого сервісного центру.</li> </ul>



Див. розділи «**Перед першим користуванням**», «**Щоденне користування**» або «**Поради та рекомендації**», щоб дізнатися про інші можливі причини.

Перевіривши прилад, вимкніть та увімкніть прилад. Якщо це не усуває проблему, зверніться до авторизованого сервісного центру.

Якщо з'являються коди попереджень, не описані в таблиці, зверніться до авторизованого сервісного центру.





#### **ПОПЕРЕДЖЕННЯ!**

Ми не рекомендуємо користуватися приладом до повного усунення проблеми. Відключіть прилад від мережі живлення і не підключайте його доти, доки не переконаєтеся, що прилад працює правильно.

## 12.1 Незадовільні результати миття та сушіння

Проблема	Можлива причина та вирішення
Незадовільні результати миття.	<ul style="list-style-type: none"><li>• Див. розділи «Щоденне користування», «Поради та рекомендації» й буклет щодо завантаження кошків.</li><li>• Використовуйте інтенсивнішу програму миття.</li><li>• Для покращення результатів миття вибраної програми активуйте опцію ExtraPower.</li><li>• Очистьте насадки розпилювача та фільтр. Див. розділ «Догляд та очищення».</li></ul>
Незадовільні результати сушіння.	<ul style="list-style-type: none"><li>• Посуд залишався занадто довго всередині закритого приладу. Активуйте опцію AirDry для автоматичного відкриття дверцят і підвищення ефективності сушіння.</li><li>• Ополіскувач закінчився або надходить у недостатньому обсязі. Залити ополіскувач у дозатор або встановіть рівень ополіскувача на вищу позначку.</li><li>• Проблема може бути спричинена якістю ополіскувача.</li><li>• Завжди використовуйте ополіскувач навіть із комбінованим таблетованим мийним засобом.</li><li>• Пластмасові вироби, можливо, потрібно буде витерти рушником насухо.</li><li>• Програма не має фази сушіння. Див. розділ «Огляд програм».</li></ul>
На склянках та іншому посуді помітні смуги білуватого кольору або синюватий наліт.	<ul style="list-style-type: none"><li>• Надто велика кількість ополіскувача. Зменште рівень ополіскувача.</li><li>• Кількість мийного засобу, що надходить, завелика.</li></ul>
На склянках та іншому посуді наявні плями й сухі сліди води.	<ul style="list-style-type: none"><li>• Недостатня кількість ополіскувача, що надходить. Збільште рівень ополіскувача.</li><li>• Проблема може бути спричинена якістю ополіскувача.</li></ul>
Усередині приладу є волога.	<ul style="list-style-type: none"><li>• Це не є дефектом приладу. Вологе повітря конденсується на стінках приладу.</li></ul>
Незвичайне утворення піни під час миття.	<ul style="list-style-type: none"><li>• Користуйтеся мийними засобами для посудомийних машин.</li><li>• Скористайтеся мийним засобом іншого виробника.</li><li>• Не полощіть посуд попередньо проточною водою.</li></ul>
Сліди іржі на столових приборах.	<ul style="list-style-type: none"><li>• У воді, що використовується для миття, занадто багато солі. Див. розділ «Пом'якшувач води».</li><li>• Столові прибори зі срібла та нержавіючої сталі було розміщено разом. Не розташовуйте поруч срібні вироби та предмети з нержавіючої сталі.</li></ul>
Після закінчення виконання програми в дозаторі залишаються сліди мийного засобу.	<ul style="list-style-type: none"><li>• Таблетка мийного засобу застрягла в дозаторі й не була змита водою.</li><li>• Мийний засіб у дозаторі не вимивається водою. Переконайтеся, що розпилювачі не засмічені, а також, що ніщо не заважає їм вільно обертатися.</li><li>• Переконайтеся, що посуд у кошиках не заважає відкриватися кришці дозатора мийного засобу.</li></ul>

Проблема	Можлива причина та вирішення
Запахи всередині приладу.	<ul style="list-style-type: none"> <li>• Див. розділ «<b>Чищення всередині</b>».</li> <li>• Запустіть програму  із засобом для видалення накипу або засобом для очищення, призначеними для посудомийних машин.</li> </ul>
Вапняні відкладення на посуді, баку та внутрішній стороні дверцят.	<ul style="list-style-type: none"> <li>• Низький рівень вмісту солі, перевірте індикатор заповнення.</li> <li>• Кришка контейнера для солі закрита нещільно.</li> <li>• Жорстка водопровідна вода. Див. розділ «<b>Пом'якшувач води</b>».</li> <li>• Використовуйте сіль і функцію регенерації води у пристрої для пом'якшення води навіть у разі застосування багатофункціонального таблетованого мийного засобу. Див. розділ «<b>Пом'якшувач води</b>».</li> <li>• Запустіть програму  із засобом для видалення накипу, призначеним для посудомийних машин.</li> <li>• Якщо вапняні відкладення не усуваються, помийте прилад відповідним мийним засобом.</li> <li>• Спробуйте інший мийний засіб.</li> <li>• Зверніться до виробника мийного засобу.</li> </ul>
Посуд тьмяний, знебарвлений або надколотий.	<ul style="list-style-type: none"> <li>• Переконайтеся, що завантажуєте в прилад лише той посуд, який дозволено мити в посудомийній машині.</li> <li>• Завантажуйте та розвантажуйте кошик обережно. Див. буклет щодо завантаження кошиків.</li> <li>• Делікатні предмети кладіть у верхній кошик.</li> <li>• Активуйте опцію GlassCare для забезпечення особливого догляду за келихами й делікатними предметами.</li> </ul>



Див. розділи «**Перед першим користуванням**», «**Щоденне користування**» або «**Поради та рекомендації**», щоб дізнатися про інші можливі причини.

## 13. ТЕХНІЧНА ІНФОРМАЦІЯ

Габарити	Ширина/висота/глибина (мм)	598 / 850 / 622
Підключення до електромережі <b>1)</b>	Напруга (В)	220 - 240
	Частота (Гц)	50
Тиск води	Мін. / макс. МПа (бар)	0.05 (0.5) / 1 (10)
Подача води	Холодна вода або гаряча вода <b>2)</b>	мін. 5 – макс. 60 °С
Місткість	Комплекти посуду	14

Споживання електроенергії	Режим «Залишити увімкненим» (Вт)	5.0
	Режим «Вимкнено» (Вт)	0.50

1) Решта значень див. на таблиці з технічними даними.

2) Якщо гаряча вода нагрівається за допомогою альтернативного джерела енергії (наприклад, сонячних батарей), то використовуйте гарячу воду, щоб зменшити споживання електроенергії.

## 14. ОХОРОНА ДОВКІЛЛЯ

Здавайте на повторну переробку матеріали, позначені відповідним символом . Викидайте упаковку у відповідні контейнери для вторинної сировини. Допоможіть захистити навколишнє середовище та здоров'я інших людей і забезпечити вторинну переробку електричних і електронних приладів. Не

викидайте прилади, позначені відповідним символом , разом з іншим домашнім сміттям. Поверніть продукт до заводу із вторинної переробки у вашій місцевості або зверніться до місцевих муніципальних органів влади.







**electrolux.com**

156826460-A-062024



**CE**