



Монітор Dell S2425HS/S2725HS

Посібник користувачів

Модель: S2425HS/S2725HS
Нормативна модель: S2425Ht/S2725Ht



-  **ПРИМІТКА: ПРИМІТКА** вказує на важливу інформацію, що допоможе краще користуватися монітором.
-  **УВАГА: ПОПЕРЕДЖЕННЯ** вказує на можливе пошкодження обладнання або втрату даних і підказує, як уникнути проблеми.
-  **ОБЕРЕЖНО: ОБЕРЕЖНО** позначає потенційне пошкодження майна, травми або смерть людей і тварин.

Авторські права © 2024 належать Dell Inc. або її філіалам. Всі права застережено. Dell, EMC та інші торгові марки є торговими марками Dell Inc. або її філіалів. Інші торгові марки можуть бути торговими марками відповідних власників.

2024 – 03

Вид. A00

Зміст

Інструкції з техніки безпеки	5
Про монітор	7
Вміст комплекту	7
Технічні характеристики виробу	8
Сумісність операційної системи	12
Знайомство з деталями і засобами контролю	13
Вигляд спереду	13
Вигляд ззаду	14
Вигляд збоку	15
Вигляд знизу	15
Технічні характеристики монітора	17
Роздільна здатність	19
Підтримувані відеорежими	19
Попередньо налаштовані режими дисплею	20
Електротехнічні характеристики	21
Фізичні характеристики	22
Екологічні характеристики	23
Призначення контактів	24
Функція Plug-and-Play	25
Політика щодо якості монітора з РК-дисплеєм та бракованих пікселів	25
Ергономіка	25
Поводження з дисплеєм і переміщення дисплею	27
Керівництво з технічного обслуговування	29
Чищення монітора	29





Налаштування монітора	30
Кріплення підставки	30
Регулювання нахилу, повороту та висоти	34
Обертання дисплея	35
Підключення монітора.	36
Прикріплення кришки бічного I/O	37
Розподіл кабелів	37
Закріплення монітора замком Kensington (додатково)	38
Щоб відкріпити підставку монітора	39
Монтаж на стіну (додатково)	40
Користування монітором	41
Подайте живлення на монітор	41
Контроль джойстиком	41
За допомогою меню	42
Кнопка передньої панелі	44
Користування головним меню	45
Функція блокування EM	58
Повідомлення екранного меню	61
Встановлення максимальної роздільної здатності	63
Пошук та усунення несправностей	64
Самоперевірка	64
Вбудована діагностика	65
Поширені проблеми	66
Нормативна інформація	70
Повідомлення Федеральної комісії зі зв'язку (тільки для США) та інша нормативно-правова інформація	70
Таблиця енергетичних ярликів для товарів у Євросоюзі та інформації про вироби	70
Контакти Dell	71



Інструкції з техніки безпеки

Дотримуйте цих правил техніки безпеки, щоб захистити монітор від можливих пошкоджень і забезпечити особисту безпеку. Якщо не зазначено інше, кожна процедура в цьому документі передбачає, що ви прочитали інформацію про безпеку, що постачається з монітором.

-  **ПРИМІТКА:** Перш ніж користуватися монітором, прочитайте інформацію про безпеку, що постачається з ним і надрукована на продукті. Зберігайте документацію в надійному місці, щоб мати змогу проконсультуватися пізніше.
-  **ПОПЕРЕДЖЕННЯ:** Користування засобами контролю, регулюванням або процедурами, окрім вказаних у цій документації, може спричинити ураження електричним струмом, проблеми електромережі та (або) небезпеку механічних пошкоджень.
-  **ПОПЕРЕДЖЕННЯ:** Прослуховування звуку на високій гучності через навушники (на моніторі, який його підтримує) у довготривалій перспективі може призвести до пошкодження слуху.
 - Установіть монітор на тверду поверхню та поведіться з ним обережно. Екран крихкий і може бути пошкоджений під час падіння або удару гострим предметом.
 - Переконайтеся, що монітор розрахований на роботу з мережею змінного струму, доступною у вашому регіоні.
 - Зберігайте монітор при кімнатній температурі. Надмірно низькі або високі температури можуть негативно вплинути на рідкі кристали дисплея.
 - Підключіть кабель живлення з монітора до розетки поблизу. Див. розділ [Підключення монітора](#).
 - Не ставте та не використовуйте монітор на мокрій поверхні або поблизу води.
 - Не піддавайте монітор сильним вібраціям або ударам. До прикладу, не кладіть монітор у багажник автомобіля.
 - Відключіть монітор, якщо не плануєте користуватися ним протягом тривалого періоду.
 - Щоб уникнути ураження електричним струмом, не намагайтеся знімати кришки та не торкайтеся внутрішньої частини монітора.
 - Уважно ознайомтеся з цими інструкціями. Збережіть цей документ для майбутнього користування. Дотримуйтесь усіх застережень та інструкцій, які вказані на виробі.



- Деякі монітори можна встановлювати на стіну, використовуючи кронштейн VESA, що продається окремо. Впевніться, що застосовуєте виріб VESA з відповідними характеристиками згідно до розділу щодо встановлення на стіні у Керівництві користувача.

Докладніше про вказівки щодо безпеки читайте в документі «Інформація про безпеку, навколишнє середовище та нормативно-правову базу» (SERI), що постачається з монітором.





Про монітор

Вміст комплекту

У таблиці нижче наведено список компонентів, що постачаються з монітором. Якщо будь-який компонент відсутній, зверніться до Dell. Дізнайтеся більше на [Контакти Dell](#).

ПРИМІТКА: Деякі компоненти є необов'язковими і можуть не входити до комплекту постачання. Деякі функції можуть бути недоступні у певних країнах.

Компонентне зображення	Опис компонента
	Дисплей
	Стовпчик підставки
	Основа підставки



	Кришка бічного I/O
	Кришка VESA
	Шнур живлення (залежить від країни)
	Кабель HDMI 1,8 м
	<ul style="list-style-type: none"> • Посібник зі швидкого встановлення • Інформація про техніку безпеки, захист довкілля та нормативи

Технічні характеристики виробу

Монітор **Dell S2425HS/S2725HS** має активну матрицю з використанням тонкоплівкової транзисторної технології (TFT), рідкокристалічний (РК) дисплей і світлодіодне підсвічування. Технічні характеристики монітора включають:

- Підтримує частоту поновлення 100 Гц.
- Кольорова палітра 99% sRGB (типова).
- Цифрове підключення через порти 2 HDMI.
- Можливість використання функції Plug and Play (якщо підтримується комп'ютером).
- Вбудовані динаміки (2 x 5 Вт).



- Екранне меню (Меню OSD) для зручності налаштування та оптимізації екрана.
- Знімна підставка та монтажні отвори 100 мм Асоціації стандартів відеоелектроніки (VESA) для гнучких монтажних рішень.
- Доступний тільки нахил.
- Гніздо для замка безпеки Kensington (купується окремо).
- Протягом гарантійного строку пропонує Premium Panel Exchange (Обмін панелі преміум-класу).
- Підтримує функцію Dell ComfortView Plus.
- Dell ComfortView Plus - це вбудована функція низького рівня синього світла, що забезпечує комфорт для очей, зменшуючи випромінювання потенційно шкідливого синього світла, не погіршуючи передачу кольорів. Завдяки технології ComfortView Plus компанія Dell зменшила вплив шкідливого синього світла з $\leq 50\%$ до $\leq 35\%$. Цей монітор отримав сертифікацію TUV Rheinland Eye Comfort 3.0 з рейтингом 4 зірки. У ньому застосовано ключові технології, що забезпечують екран без мерехтіння, частоту поновлення до 100 Гц і колірну палітру мінімум 95% sRGB. Функція Dell ComfortView Plus за замовчуванням увімкнена на вашому моніторі.
- У цьому моніторі використовується панель із низьким рівнем синього світла. Коли монітор скидається до заводських налаштувань або за умовчанням, він відповідає сертифікату TÜV Rheinland на обладнання з низьким рівнем синього світла.*

Коефіцієнт синього світла:

Коефіцієнт світла в діапазоні 415–455 нм, порівняно з 400–500 нм, має бути менше 50 %.

Категорія	Коефіцієнт синього світла
1	$\leq 20\%$
2	$20\% < R \leq 35\%$
3	$35\% < R \leq 50\%$

- Знижує рівень небезпечного синього світла, що випромінюється екраном, щоб зробити перегляд більш комфортним для очей без спотворення точності передачі кольору.
- Монітор застосовує технологію Flicker-Free (Без мерехтіння), яка прибирає помітне оку мерехтіння, забезпечує комфортний перегляд і запобігає втомі та напрузі в очах.
- * Цей монітор відповідає сертифікату TÜV Rheinland на обладнання з низьким рівнем синього світла за категорією 2.



Детальніше про TÜV Rheinland Eye Comfort 3.0

Програма сертифікації TÜV Rheinland Eye Comfort 3.0 представляє зручну для споживачів схему зіркових оцінок для індустрії дисплеїв, що сприяє здоров'ю очей – від безпеки до догляду за очима. Порівняно з існуючими сертифікатами, програма 5-зіркового рейтингу додає суворі вимоги до тестування загальних характеристик догляду за очима, таких як низький рівень синього світла, відсутність мерехтіння, частота оновлення, колірна гамма, точність передачі кольору та ефективність датчика освітленості. Він визначає параметри вимог і оцінює продуктивність виробу на п'яти рівнях, а складний процес технічного оцінювання надає споживачам і покупцям показники, які легше оцінити.

Розглянуті фактори здоров'я очей залишаються незмінними, проте стандарти для різних рейтингів зірок відрізняються. Чим вища оцінка, тим суворіші стандарти. У таблиці нижче перераховані основні вимоги до зручності для очей, які застосовуються на додаток до базових вимог зручності для очей (таких як щільність пікселів, рівномірність яскравості та кольору, а також свобода руху).

Для отримання додаткової інформації про **сертифікацію TÜV Eye Comfort** перейдіть за посиланням: <https://www.tuv.com/world/en/eye-comfort.html>



Вимоги Eye Comfort 3.0 та схема оцінювання моніторів за зірками

Категорія	Об'єкт тестування	Схема оцінювання за зірками		
		3 зірки	4 зірки	5 зірки
Догляд за очима	Низький рівень синього світла	TÜV Апаратне забезпечення LBL категорії III ($\leq 50\%$) або програмне рішення LBL ¹	TÜV Апаратне забезпечення LBL категорії II ($\leq 35\%$) або категорії I ($\leq 20\%$)	TÜV Апаратне забезпечення LBL категорії II ($\leq 35\%$) або категорії I ($\leq 20\%$)
	Відсутність мерехтіння	TÜV Flicker Reduced (Менше мерехтіння) або TÜV Flicker Free (без мерехтіння)	TÜV Flicker Reduced (Менше мерехтіння) або TÜV Flicker Free (без мерехтіння)	Відсутність мерехтіння
Керування зовнішнім світлом	Робота датчика освітленості	Без датчика	Без датчика	Датчик навколишнього освітлення
	Розумний контроль центральної товщини рогівки (CCT)	Ні	Ні	Yes (Так)
	Розумний контроль яскравості	Ні	Ні	Yes (Так)
Якість зображення	Частота оновлення	≥ 60 Гц	≥ 75 Гц	≥ 120 Гц
	Рівномірність яскравості	Рівномірність яскравості $\geq 75\%$		
	Рівномірність кольору	Рівномірність кольору $\Delta u'v' \leq 0,02$		
	Швидкість руху	Зміна яскравості повинна бути менше 50% ; Зсув кольору повинен бути менше $0,01$		
	Відмінність гамма-спектрів	Відмінність гамма-спектрів $\leq \pm 0,2$	Відмінність гамма-спектрів $\leq \pm 0,2$	Відмінність гамма-спектрів $\leq \pm 0,2$
	Широка колірна гама ²	NTSC ³ Мін. 72% (CIE 1931) або sRGB ⁴ Мін. 95% (CIE 1931)	sRGB ⁴ Мін. 95% (CIE 1931)	DCI-P3 ⁵ Мін. 95% (CIE 1976) & sRGB ⁴ Мін. 95% (CIE 1931) або Adobe RGB ⁶ Мін. 95% (CIE 1931) & sRGB ⁴ Мін. 95% (CIE 1931)
Посібник користувача Eye Comfort	Посібник користувача	Yes (Так)	Yes (Так)	Yes (Так)



Примітка	<p>¹ Програмне забезпечення контролює випромінювання синього світла, зменшуючи надмірне синє світло, що призводить до більш жовтого тону.</p> <p>² Колірна гамма описує наявність кольорів на дисплеї. Для конкретних цілей були розроблені різні стандарти. 100 % відповідає повному колірному простору, визначеному стандартом.</p> <p>³ NTSC розшифровується як Національний комітет телевізійних стандартів, який розробив колірний простір для телевізійної системи, що використовується в США.</p> <p>⁴ sRGB – це стандартний простір червоного, зеленого та синього кольорів, який використовується на моніторах, принтерах та у всесвітній павутині.</p> <p>⁵ DCI-P3, скорочення від Digital Cinema Initiatives – Протокол 3, – це колірний простір, що використовується в цифровому кіно, який охоплює ширший діапазон кольорів, ніж стандартний колірний простір RGB.</p> <p>⁶ Adobe RGB – це колірний простір, створений компанією Adobe Systems, який охоплює ширший діапазон кольорів, ніж стандартна колірна модель RGB, особливо блакитний і зелений.</p>
----------	--

Сумісність операційної системи

- Windows 10 та новіші версії*
- * Сумісність операційної системи на моніторах Dell і Alienware може різнитися залежно від таких факторів:
 - Певні дати випуску версії операційної системи, патчів та оновлень.
 - Певні дати випуску, коли мікропрограми монітору Dell і Alienware, застосування ПЗ або оновлення ПЗ доступні на веб-сайті підтримки Dell.



Знайомство з деталями і засобами контролю

Вигляд спереду

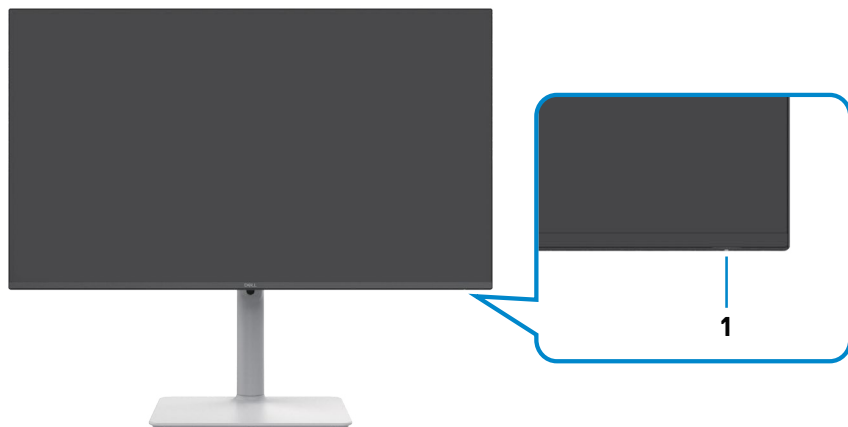

Ярлик	Опис	Застосування
1	Світлодіодний індикатор живлення	Постійне біле вказує на те, що монітор увімкнений і працює як слід. Блимання білого вказує на те, що монітор у режимі очікування.



Вигляд ззаду



Ярлик	Опис	Застосування
1	Монтажні отвори VESA (100 мм x 100 мм під кришкою VESA)	Монітор для кріплення на стіну за допомогою базового комплекту для монтажу кріплення VESA. ПРИМІТКА: Набір для настінного кріплення не йде в комплекті з монітором і продається окремо.
2	Наклейка з регуляторною інформацією	Містить схвалення згідно стандартів.
3	Регуляторна етикетка (в тому числі штрихкод серійного номеру та етикетка сервісного ярлика)	Див. цей ярлик, якщо доведеться звертатися до Dell по підтримку. Ярлик сервісного коду — це унікальний ідентифікатор з цифр і літер, за допомогою якого технічний персонал Dell визначає компоненти апаратного забезпечення дисплея і має доступ до інформації про гарантію.
4	Джойстик	Застосовується для контролю ЕМ. Більше інформації подано в Користування монітором .
5	Кнопка увімкнення/вимкнення живлення	Натискайте кнопку Power (Живлення), щоб вмикати і вимикати монітор.
6	Кнопка вивільнення підставки	Дозволяє від'єднати підставку від монітора.
7	Кришка бічного I/O	Користуйтеся бічним I/O.
8	Отвір для кабелів	Прокладіть кабелі через пристрій, щоб упорядкувати їх.



Вигляд збоку



Вигляд знизу

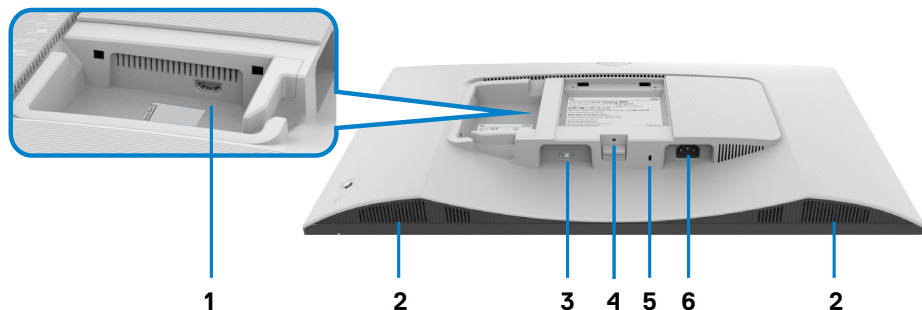

Ярлик	Опис	Застосування
1	Порт HDMI 2	Для підключення до комп'ютера або зовнішнього пристрою кабелю HDMI (постачається разом з монітором).
2	Вбудовані динаміки (2)	Для відтворення звуку.
3	Порт HDMI 1	Для підключення до комп'ютера або зовнішнього пристрою кабелю HDMI (постачається разом з монітором).
4	Функція - фіксації підставки	Зафіксуйте підставку на моніторі гвинтом M3 x 6 мм (гвинт не входить до комплекту).
5	Отвір замка безпеки (на основі Кенсингтонського замку)	Зabloкуйте монітор за допомогою спеціального захисного замка (купується окремо), щоб запобігти несанкціонованому переміщенню монітора.



6	З'єднувач живлення	Для підключення живлення (у комплекті з монітором).
---	--------------------	---

ПРИМІТКА: Під час під'єднання та від'єднання кабелю HDMI тримайтеся за кінець роз'єму, щоб уникнути випадкового пошкодження.



Технічні характеристики монітора

Модель	S2425HS	S2725HS
Тип екрану	Активна матриця — TFT РК-дисплей	
Тип панелі	Технологія перемикавання в площині (IPS)	
Пропорція	16:9	
Розміри видимого зображення:		
Діагональ	604,70 мм (23,8 дюйма)	685,99 мм (27,0 дюйма)
Активна ділянка:		
По горизонталі	527,04 мм (20,75 дюйма)	597,89 мм (23,54 дюйма)
По вертикалі	296,46 мм (11,67 дюйма)	336,31 мм (13,24 дюйма)
Площа	156 246,28 мм ² (242,15 дюйма ²)	201 076,91 мм ² (311,67 дюйма ²)
Крок пікселя	0,2745 мм x 0,2745 мм	0,3114 мм x 0,3114 мм
Пікселів на дюйм (PPI)	93	82
Кут огляду:		
По горизонталі	178° (типово)	
По вертикалі	178° (типово)	
Яскравість	250 кандел/м ² (типово)	300 кандел/м ² (типово)
Пропорція контрасту	1500 до 1 (типово)	
Покриття екрану дисплею	Обробка проти відблиску переднього поляризованого 3Н твердого покриття	
Підсвічення	Система з крайовим розташуванням світлодіодів	
Час відгуку	8 мс (Звичайний режим) 5 мс (Швидкий режим) 4 мс (Екстремальний режим*) * Зменшення розмивання рухомих об'єктів і прискорення реакції зображення.	
	 ПРИМІТКА: Використання екстремального режиму може призвести до появи незначних і помітних візуальних артефактів на зображенні. Ви можете вибрати Нормальний або Швидкий режим, щоб зменшити ці візуальні артефакти.	
Глибина кольору	16,78 млн. кольорів	
Кольорова гама	sRGB Тип. 99%(CIE 1931)	
Сполучуваність	2 x HDMI1.4	



Ширина поля (край монітора до активної ділянки)		
Зверху	5,30 мм	5,89 мм
Зліва/Справа	5,30 мм	5,90 мм
Низ	12,00 мм	
Здатність до регулювання		
Регулювання висоти	130 mm	
Нахил	Від -5° до 21°	
Обертання	Від -30° до 30°	
Вісь	Від -90° до 90°	
Упорядкування кабелів	Так	
Сумісність із Dell Display Manager (Диспетчер дисплею Dell — DDM)*	Простота налаштування та інші важливі функції	
Безпека	Отвір замка безпеки (замок безпеки продається окремо)	
Вбудовані динаміки	2 x 5 Вт	

* Dell Display Manager

Dell Display Manager — це додаток, який вдосконалює роботу монітора Dell, забезпечуючи можливість легше та продуктивніше виконати особисті налаштування.

З цього додатку можна робити наступне:

1. Легко регулювати екранні налаштування EM монітора, як-от яскравість, контраст, джерело входу тощо. Просто застосувати ПЗ DDM; непотрібно перемикатися джойстиком на моніторі.
2. Впорядкувати на екрані багато додатків, закріпивши їх у вибраному шаблоні за допомогою Easy Arrange.
3. Призначати додатки або навіть файли логічним дискам Easy Arrange; зберегти макет як профіль, а потім автоматично відновити профіль за допомогою Easy Arrange Memory.
4. Підключити монітор Dell до багатьох джерел входу і керувати цими багатьма входами відео з Джерела входу.
5. Виконати користувацькі налаштування кожного додатку в різному колірному режимі за допомогою Color Preset.



6. Повторіть налаштування додатку Dell Display Manager з одного монітора на інший монітор тієї ж моделі за допомогою налаштувань додатку Import/export (Імпорт/експорт).

Крім того, цю модель оснащено розширеними функціями дистанційного керування для ІТ-адміністраторів.

Більше інформації про Dell Display Manager отримайте на сайті <https://www.dell.com/support/ddm>.

За цим посиланням можна завантажити ПЗ і знайти докладний користувачський посібник до ПЗ, а у вкладці документації - список Частих Питань і таблицю усунення можливих несправностей.

Користувачський інтерфейс Dell Display Manager

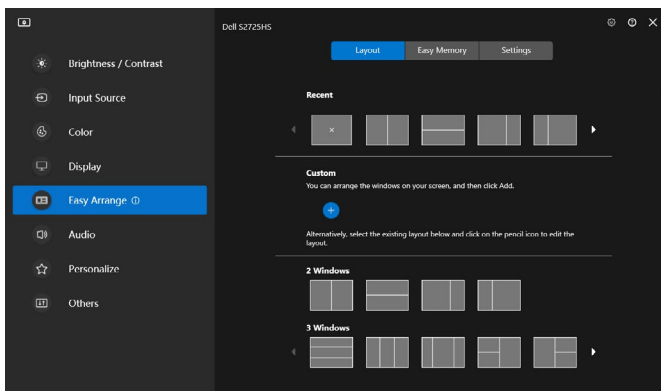

Роздільна здатність

Опис	Значення
Горизонтальна частота	від 30 кГц до 110 кГц
Частота вертикального поновлення	від 48 Гц до 100 Гц
Максимальна попередньо налаштована роздільна здатність	1920 x 1080 на частоті 100 Гц

Підтримувані відеорежими

Опис	Значення
Підтримувані формати відтворення відео (HDMI)	480p, 576p, 720p, 1080i, 1080p



Попередньо налаштовані режими дисплею

Режим дисплею	Частота по горизонталі (кГц)	Частота по вертикалі (Гц)	Частота пікселізації (МГц)	Полярність синхронізації (горизонтальна/вертикальна)
VGA 720 x 400	31,50	70,00	28,30	-/+
VGA 640 x 480	31,50	60,00	25,20	-/-
VESA 640 x 480	37,50	75,00	31,50	-/-
VESA 800 x 600	37,90	60,00	40,00	+/+
VESA 800 x 600	46,90	75,00	49,50	+/+
VESA 1024 x 768	48,40	60,00	65,00	-/-
VESA 1024 x 768	60,00	75,00	78,80	+/+
MAC 1152 x 864	67,50	75,00	108,00	+/+
VESA 1280 x 1024	64,00	60,00	108,00	+/+
VESA 1280 x 1024	80,00	75,00	135,00	+/+
VESA 1600 x 900	60,00	60,00	108,00	+/+
CVT 1920 x 1080	67,50	60,00	148,50	+/+
CVT 1920 x 1080	110,00	100,00	228,80	+/-



Електротехнічні характеристики

Опис	Значення
Сигнали входу відео	<ul style="list-style-type: none"> Сигнал цифрового відео для кожної різницевої резервної лінії Для кожної різницевої резервної лінії з опором 100 Ом. Підтримка вхідного сигналу HDMI
Вхідна напруга/частота/струм	100–240 В змінного струму / 50 або 60 Гц \pm 3 Гц / 1,5 А (максимум)
Викид струму при включенні	120 В: 30 А (максимум) 240 В: 60 А (максимум)
Енергоспоживання	
S2425HS	S2725HS
0,3 Вт (режим Вимк.) ¹	0,3 Вт (режим Вимк.) ¹
0,4 Вт (режим очікування) ¹	0,4 Вт (режим очікування) ¹
14,5 Вт (режим Увімк.) ¹	17,0 Вт (режим Увімк.) ¹
42 Вт (Макс.) ²	45 Вт (Макс.) ²
13,0 Вт (P_{on}) ³	15,0 Вт (P_{on}) ³
41,1 кВт/годин (ТЕС) ³	47,0 кВт/годин (ТЕС) ³

¹ За визначенням у EU 2019/2021 та EU 2019/2013.

² Налаштування максимальної яскравості та контрасту.

³ P_{on} : Енергоспоживання в режим Увімк. визначено Версією 8.0 Energy Star.
ТЕС: Загальне енергоспоживання визначено у кіловатах за Версією 8.0 Energy Star.

Цей документ має лише інформаційний характер і відображає робочі характеристики, виміряні в лабораторії. Цей виріб може мати інші робочі характеристики залежно від замовлених вами ПЗ, компонент і периферійних пристроїв. Виробник не зобов'язаний поновлювати подібну інформацію. Відповідно, клієнтам не варто покладатися на цю інформацію, щоб ухвалювати рішення про електротехнічні допуски тощо. Точність та вичерпність інформації не гарантовано і не мається на увазі.



ПРИМІТКА: Цей монітор має **сертифікат ENERGY STAR.**



На фабричних налаштуваннях цей виріб відповідає вимогам ENERGY STAR. Ці налаштування можна відновити з функції Factory Reset (Скидання на фабричні) в EM. Зміна фабричних налаштувань або активація інших функцій може збільшити енергоспоживання, що перевищить ліміт, визначений ENERGY STAR.



Фізичні характеристики

Модель	S2425HS	S2725HS
Габарити (з підставкою):		
Висота (максимум)	477,03 мм (18,78 дюйма)	517,55 мм (20,38 дюйма)
Висота (мінімум)	351,24 мм (13,83 дюйма)	387,55 мм (15,26 дюйма)
Довжина	537,64 мм (21,17 дюйма)	609,69 мм (24,00 дюйма)
Товщина	188,14 мм (7,41 дюйма)	200,39 мм (7,89 дюйма)
Габарити (без підставки):		
Висота	313,73 мм (12,35 дюйма)	354,21 мм (13,95 дюйма)
Довжина	537,64 мм (21,17 дюйма)	609,69 мм (24,00 дюйма)
Товщина	58,89 мм (2,32 дюйма)	59,04 мм (2,32 дюйма)
Розміри підставки:		
Висота	391,80 мм (15,43 дюйма)	411,80 мм (16,21 дюйма)
Довжина	228,00 мм (8,98 дюйма)	248,00 мм (9,76 дюйма)
Товщина	188,14 мм (7,41 дюйма)	200,39 мм (7,89 дюйма)
Основа	228,00 мм x 169,50 мм (8,98 дюйма x 6,67 дюйма)	248,00 мм x 180,00 мм (9,76 дюйма x 7,09 дюйма)
Маса:		
Маса брутто	6,87 kg (15,15 фунта.)	8,41 kg (18,54 фунта.)
Маса з конструкцією підставки і кабелями	5,11 kg (11,27 фунта.)	6,33 kg (13,95 фунта.)
Маса без конструкції підставки (для монтажу на стіну або монтажу VESA - без кабелів)	3,19 kg (7,03 фунта.)	4,30 kg (9,48 фунта.)
Маса конструкції підставки	1,67 кг (3,68 фунта.)	1,78 кг (3,92 фунта.)



Екологічні характеристики

Опис	Значення
Відповідність стандартам	
<ul style="list-style-type: none"> • Монітор із сертифікатом ENERGY STAR. • Відповідність RoHS • Монітор зі зменшеним вмістом бромовмісного антипірену та ПВХ (друковані плати виготовлені з ламінатів без БАП/ПВХ). • Виключно скло без вмісту миш'яку, панель без вмісту ртуті. 	
Температура:	
Експлуатація	від 0 до 40°C (від 32°F до 104°F)
без роботи	від -20 до 60°C (від -4°F до 140°F)
Вологість:	
Експлуатація	Від 10 до 80% (без утворення конденсату)
без роботи	Від 5 до 90% (без утворення конденсату)
Висота місцевості:	
Під час експлуатації (максимум)	5000 м(16,404 фути)
Не під час експлуатації (максимум)	12,192 м(40,000 фути)
Розсіяння тепла	
S2425HS	143,3 британських теплових одиниць/годину (максимум) 49,5 британських теплових одиниць/годину (режим Увімк.)
S2725HS	153,5 британських теплових одиниць/годину (максимум) 58,0 британських теплових одиниць/годину (режим Увімк.)



Призначення контактів

Порт HDMI

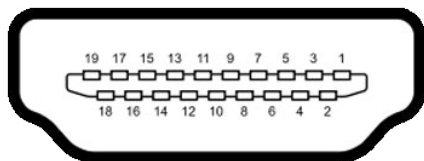

Номер контакту	Бік з 19 контактами підключеного сигнального кабелю
1	TMDS DATA 2+
2	TMDS DATA 2 SHIELD
3	TMDS DATA 2-
4	TMDS DATA 1+
5	TMDS DATA 1 SHIELD
6	TMDS DATA 1-
7	TMDS DATA 0+
8	TMDS DATA 0 SHIELD
9	TMDS DATA 0-
10	TMDS CLOCK+
11	TMDS CLOCK SHIELD
12	TMDS CLOCK-
13	CEC
14	Резерв (N.C. на пристрої)
15	DDC CLOCK (SCL)
16	DDC DATA (SDA)
17	Заземлення DDC/CEC
18	ЖИВЛЕННЯ + 5 В
19	Hot Plug Detect (Визначення гарячого підключення)



Функція Plug-and-Play

Можна встановити монітор в будь-яку сумісну із «Вмикай і працюй» систему. Монітор автоматично надає комп'ютерній системі розширену ідентифікацію даних дисплею (EDID) за допомогою протоколів каналу дисплею даних (DDC), щоб комп'ютер міг виконати самоконфігурацію і оптимізувати налаштування дисплею. Більшість інсталяцій монітора автоматичні. За бажанням можна вибрати різні налаштування. Більше інформації про зміну налаштувань монітора див. у [Користування монітором](#).

Політика щодо якості монітора з РК-дисплеєм та бракованих пікселів

У процесі виробництва моніторів з РК-дисплеями один або більше пікселів затримуються незмінними. Це важко помітити, і це не впливає на якість та функціональність дисплею. Більше інформації про політику щодо бракованих пікселів на моніторі з РК-дисплеєм див. сайт підтримки Dell: <https://www.dell.com/pixelguidelines>.

Ергономіка

△ УВАГА: Неправильне або наддовге користування клавіатурою може призвести до травм.

△ УВАГА: Тривалий перегляд екрану монітора може втоми очі.

Заради комфорту та ефективності, виконуйте наступні правила, коли облаштовуєте комп'ютеризоване робоче місце та користуєтеся ним:

- Розташуйте комп'ютер так, щоб монітор і клавіатура були прямо навпроти вас під час роботи. Можна придбати певні моделі полиць, на яких зручно розташувати клавіатуру правильним чином.
- Щоб зменшити ризик втоми очей і болю в шиї, руках, спині та плечах через тривале користування монітором, радимо наступне:
 7. Встановити екран на відстані 20-28 дюйми (50-70 см) від очей.
 8. Щоб зволожувати очі, часто кліпати очима або промивати водою після тривалого користування монітором.
 9. Робити регулярні часті перерви по 20 хвилин кожні дві години.
 10. Під час перерв дивитися в бік від монітора і на предмети на відстані 20 футів щонайменше по 20 секунд.
 11. Виконувати вправи на розтягнення, щоб послабити напругу в шиї, руках, спині та плечах, коли робите перерву.
- Переконайтеся, що коли ви сидите навпроти монітора, екран розміщений на рівні очей або трохи нижче.



- Відрегулюйте нахил монітора, налаштування його контрасту і яскравості.
- Відрегулюйте освітлення довкола себе - верхнє штучне освітлення, настільні лампи, фіранки або жалюзі на вікнах - щоб мінімізувати відблиски на екрані монітора.
- Сидіть на стільці з хорошою підтримкою в нижній частині спини.
- Користуючись клавіатурою або мишею, тримайте передпліччя горизонтально, а зап'ястя - у зручному нейтральному положенні.
- Завжди залишайте місце, на яке можна спертися кистями рук, коли користуєтеся клавіатурою або мишею.
- Нехай руки природно лежать з обох боків.
- Переконайтеся, що ступні розташовано рівно на підлозі.
- Сидячи, переконайтеся, що вага ніг спирається на ступні, а не на передню частину сидіння стільця. Відрегулюйте висоту стільця або користуйтеся підніжкою, якщо це потрібно для дотримання правильної постави.
- Зробіть робочі активності різноманітними. Спробуйте організувати роботу так, щоб не доводилося сидіти і працювати протягом тривалого часу. Спробуйте з регулярними інтервалами вставати і прогулюватися.
- Підтримуйте простір під робочим столом у порядку, щоб він не був захащений кабелями і шнурами живлення, які можуть заважати зручній позі або створювати загрозу зачепитися за них.

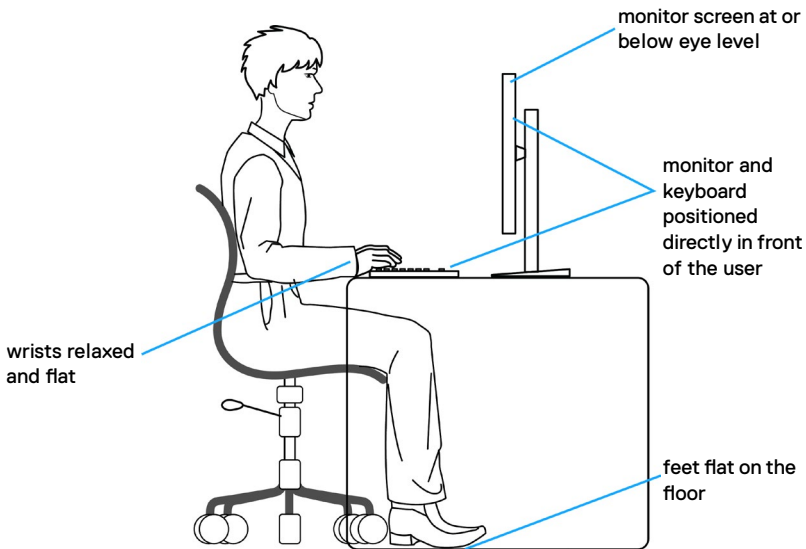

Поводження з дисплеєм і переміщення дисплею

Правила поведінки з монітором, коли ви піднімаєте або переміщуєте його, подано нижче:

- Вимкніть комп'ютер і монітор перш ніж піднімати або переміщувати його.
- Відключіть від монітора всі кабелі.
- Поставте монітор в оригінальну упаковку з оригінальними пакувальними матеріалами.
- Надійно тримайте за нижній край і бік монітора, не застосовуючи надмірного тиску, коли піднімаєте і переміщуєте монітор.

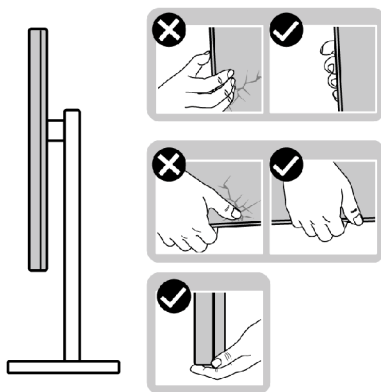

- Піднімаючи або переміщаючи монітор, переконайтеся, що екран обернено від вас, і не натискайте на ділянку дисплею, щоб уникнути подряпин або інших пошкоджень.

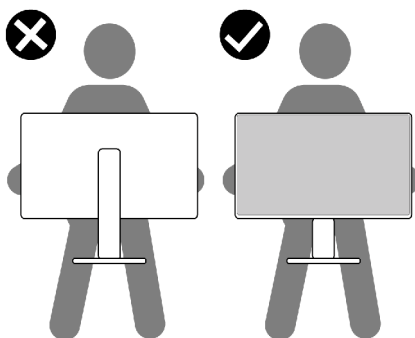

- Транспортуючи монітор, уникайте несподіваних струсів або вібрацій.



- Піднімаючи або переміщаючи монітор, не вмикайте монітор перевернутим і тримаючи його за основу підставки або стовпчик підставки. Це може призвести до випадкового пошкодження монітора або травм у людей.

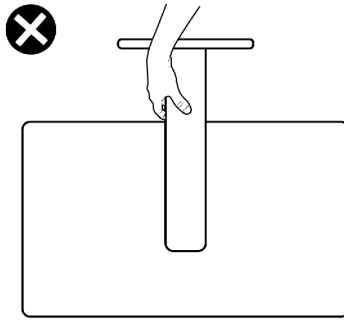

Керівництво з технічного обслуговування

Чищення монітора

△ **УВАГА:** Перед чищенням монітора виконуйте [Інструкції з техніки безпеки](#).

⚠ **ОБЕРЕЖНО:** Перш ніж чистити монітор вимкніть його шнур живлення з розетки електромережі.



Дослухайтесь до цих практичних порад, коли розпаковуєте, очищуєте і переміщуєте монітор.

- Для очищення вузла стійки, екрану та шасі монітора Dell використовуйте чисту тканину, трохи змочену у воді. За можливості користуйтеся тканиною для очищення монітору або розчином, який підходить для очищення моніторів Dell.
- Після очищення поверхні столу перш ніж ставити на неї монітор Dell впевніться, що вона суха без залишків вологи або очищуючого засобу.
- △ **УВАГА:** Не використовуйте мийні засоби або інші хімічні речовини, наприклад, бензин, розчинник, аміак, абразивні очищуючі засоби, спирт чи стиснуте повітря.
- △ **УВАГА:** Використання засобу для чищення може спричинити зміни у зовнішньому вигляді монітора, такі як вицвітання кольору, молочна плівка на моніторі, деформація, нерівномірний темний відтінок та відшаровування поверхні екрану.
- ⚠ **ОБЕРЕЖНО:** Не розбризкуйте чистячий розчин або навіть воду безпосередньо на поверхню монітора. Прямо розбризкувана на панель рідина буде скочуватися до нижньої частини панелі і роз'їдати електроніку, призводячи до необоротних пошкоджень. Замість цього, наносіть розчин або воду на м'який тканинний матеріал.
- 📌 **ПРИМІТКА:** Пошкодження монітора через неправильні методи очищення та використання бензину, розчинника, аміаку, абразивних очищувачів, спирту, стисненого повітря, будь-яких м'яких засобів призведуть до пошкоджень з вини клієнта (CID). Стандартна гарантія Dell не поширюється на випадок CID.
- Якщо ви помітили залишки порошку, коли розпакували монітор, витріть їх тканиною.
- Поводьтесь з монітором обережно: подряпини більш помітніші на темному, ніж на світлому моніторі.
- Щоб забезпечити найвищу якість зображення, користуйтеся динамічною екранною заставкою і вимикайте монітор, коли не користуєтесь ним.



Налаштування монітора

Кріплення підставки

-  **ПРИМІТКА:** Підставка постачається в розібраному вигляді.
-  **ПРИМІТКА:** Наступні інструкції стосуються лише тієї підставки, яка надійшла в комплекті монітора. Якщо ви приєднуєте підставку, придбану від інших постачальників, дотримуйтесь інструкцій до тієї підставки.

Щоб приєднати підставку монітора:

1. Вирівняйте виступи, що на основі підставки з пазами на стійці підставки.
2. Міцно прикріпіть стійку підставки до її основи.
3. Підніміть ручку гвинта внизу основи підставки та поверніть її за годинниковою стрілкою, міцно затягнувши гвинт. Опустіть ручку гвинта.

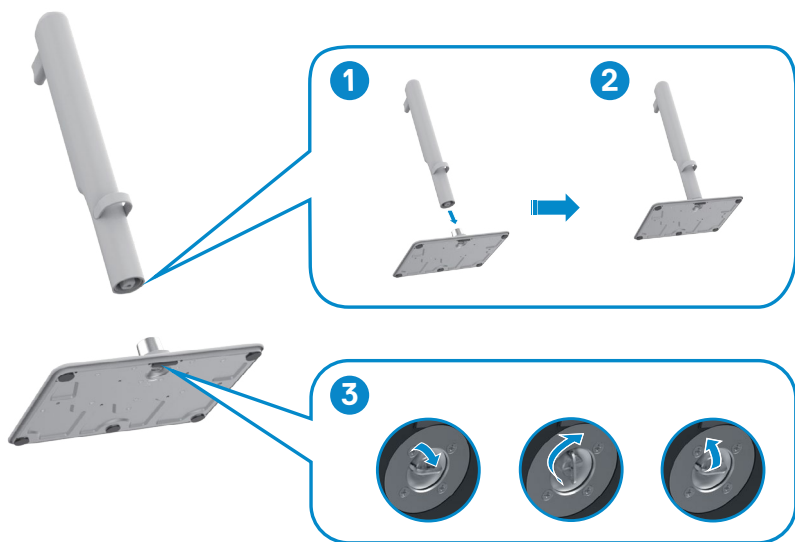

4. Вирівняйте кришку VESA з верхньою частиною стійки відставки і міцно з'єднайте їх, обертаючи гвинт, переконайтеся, що ручка гвинта зафіксована для наступного кроку.

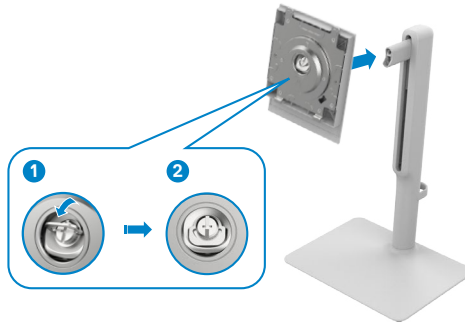

5. Відкрийте захисну кришку монітора, щоб отримати доступ до отвору VESA.



6. Вставте виступи на стійці підставки в прорізи на задній кришці дисплея і натисніть на блок підставки, щоб зафіксувати його на місці.

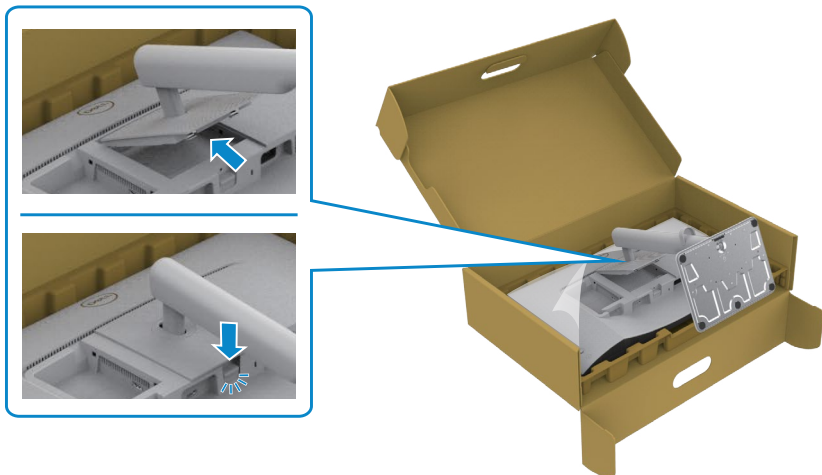

△ УВАГА: Надійно утримуйте стовпчик підставки, коли підіймаєте монітор, щоб уникнути будь-якого випадкового пошкодження.

7. Міцно обома руками візьміть подовжувач підставки й обережно підніміть монітор, а потім поставте його на рівну поверхню.

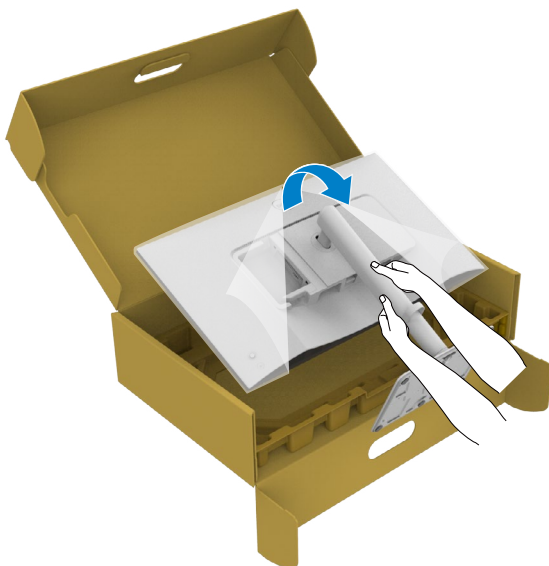

8. Зніміть кришку з монітора.

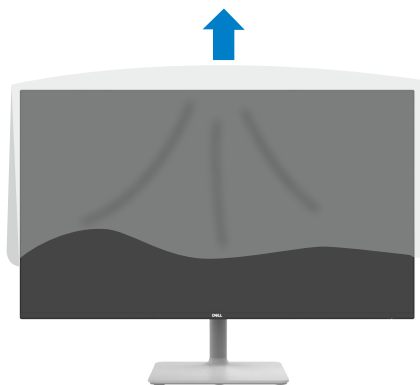

Регулювання нахилу, повороту та висоти

ПРИМІТКА: Наступні інструкції стосуються лише тієї підставки, яка надійшла в комплекті монітора. Якщо ви приєднуєте підставку, придбану з будь-яких інших джерел, виконуйте ті інструкції, що входять до комплекту підставки.

нахилу, повороту та висоти

Коли до монітора прикріплено підставку, можна нахилити монітор, щоб отримати найзручніший кут перегляду.

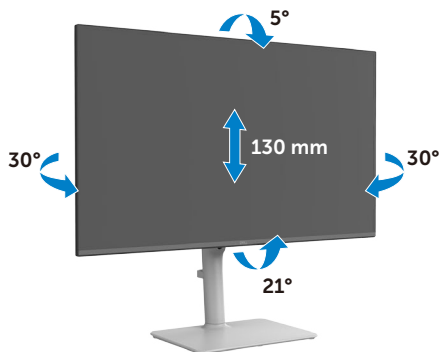



ПРИМІТКА: Підставку від'єднано, коли монітор доставляють з фабрики.



Обертання дисплея





Перш ніж повернути дисплей, підніміть його до верха підставки та нахиліть максимально назад, щоб не вдарити нижній край дисплея.



-  **ПРИМІТКА:** Щоб зображення перемикалося між портретною та альбомною орієнтаціями під час обертання дисплея, завантажте та встановіть найновіший графічний драйвер. Для завантаження перейдіть на сайт <https://www.dell.com/support/drivers> та відшукайте підходящий драйвер.
-  **ПРИМІТКА:** У режимі портретного перегляду може спостерігатися зниження швидкодії програм, які суттєво навантажують графічний процесор (3D-ігри тощо).



Підключення монітора

-  **ОБЕРЕЖНО:** Перш ніж робити будь-що, вказане у цьому розділі, виконайте [Інструкції з техніки безпеки](#).
-  **ПРИМІТКА:** Монітори Dell призначені для оптимальної роботи з кабелями, що входять до комплекту постачання. Компанія Dell не гарантує якість відео та продуктивність під час використання кабелів інших виробників.
-  **ПРИМІТКА:** Перш ніж підключити кабелі до монітора, прокладіть їх через роз'єм для управління кабелями.
-  **ПРИМІТКА:** Не підключайте до комп'ютера всі кабелі одночасно.
-  **ПРИМІТКА:** Зображення подано лише для ілюстрації. Зовнішній вигляд комп'ютера може відрізнятись. Для підключення монітора до комп'ютера:

1. Вимкніть комп'ютер і від'єднайте кабель живлення.
2. Під'єднайте кабель HDMI від вашого комп'ютера до монітора.
3. Підключіть кабель живлення до монітора та настінної розетки.
4. Увімкніть монітор.
5. Виберіть правильне джерело входу з ЕМ на моніторі, а тоді увімкніть комп'ютер.

Підключення кабелю HDMI

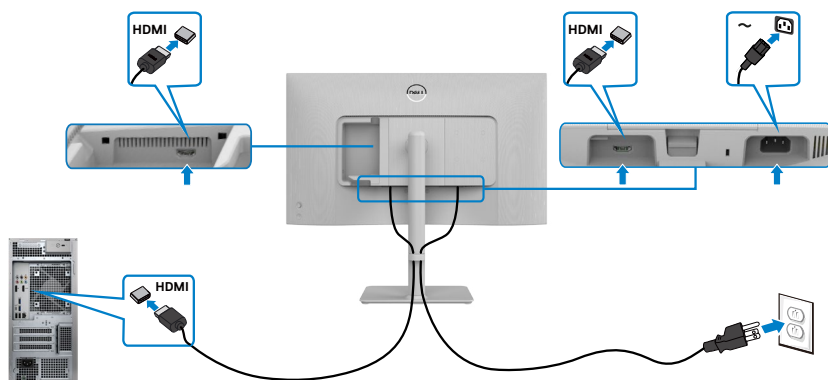

Прикріплення кришки бічного I/O



Аби прикріпити кришку бічного I/O:

- Зрівняйте та розмістіть виступи на кришці бічного I/O отворами на задній кришці дисплея.
- Натисніть на кришку бічного I/O, аби закріпити її на місці.

Розподіл кабелів

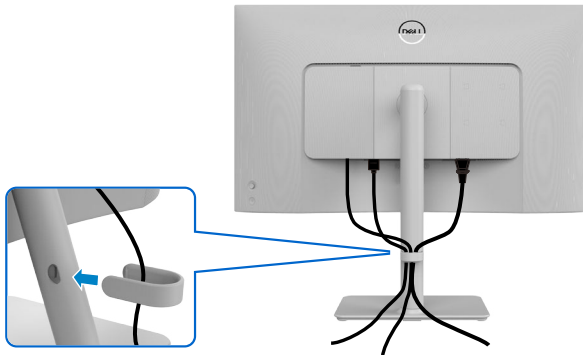

Приєднавши всі необхідні кабелі до монітора і комп'ютера (див. [Підключення монітора](#) щодо приєднання кабелів), організуйте всі кабелі, як показано на малюнку.

Якщо ваш кабель не дістає до ПК, ви можете підключитися безпосередньо до комп'ютера, не проходячи через слот на підставці монітора.



Закріплення монітора замком Kensington (додатково)

Отвір замка безпеки розташований внизу на моніторі. (Див. [Отвір замка безпеки](#))

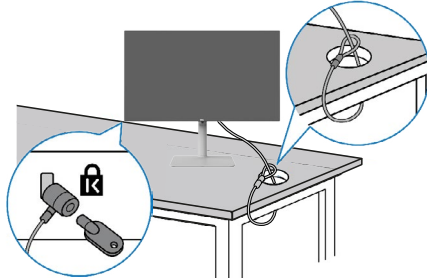

Прикріпіть монітор до столу за допомогою замка безпеки Kensington. Більше інформації щодо користування замком Kensington (його слід придбати окремо) подано в документації до замка.



ПРИМІТКА: Зображення подано лише як ілюстрацію. Справжній замок може відрізнятися від зображеного.



Щоб відкріпити підставку монітора

-  **ПРИМІТКА:** Щоб запобігти подряпинам на РК-екрані, під час зняття підставки переконайтеся, що монітор знаходиться на м'якій поверхні, і поводьтеся з ним обережно.
-  **ПРИМІТКА:** Наступні інструкції стосуються лише тієї підставки, яка надійшла в комплекті монітора. Якщо ви приєднуєте підставку, придбану з будь-яких інших джерел, виконуйте ті інструкції, що входять до комплекту підставки.

Щоб зняти підставку:

1. Покладіть біля краю стола пласку подушку або килимок для сидіння і на нього монітор екраном донизу.
2. Натисніть і утримуйте кнопку вивільнення підставки.
3. Підніміть підставку та заберіть її від монітора.

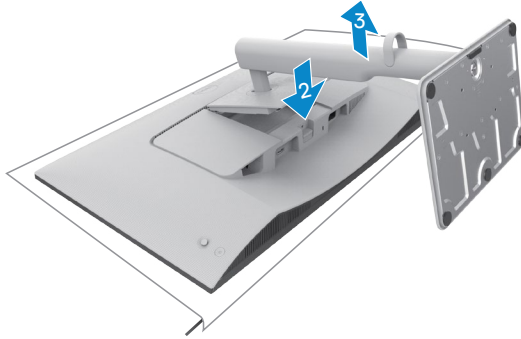

Для того, щоб прикріпити кришку бічного I/O:

Підніміть кришку бічного I/O вгору, щоб від'єднати її від задньої кришки дисплея.

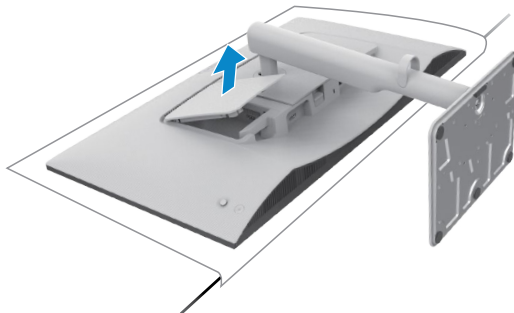

Монтаж на стіну (додатково)

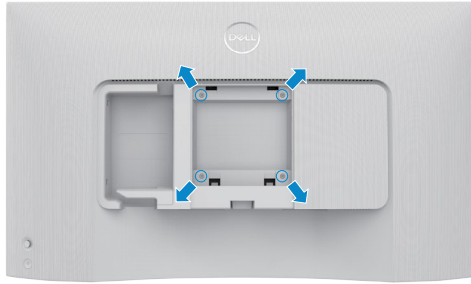

ПРИМІТКА: За допомогою гвинтів M4 x 10 мм під'єднайте монітор до комплекту для настінного кріплення.

Дивіться документацію, що поставляється в комплекті до сумісного з VESA кріплення.

1. Покладіть біля краю стола пласку подушку або килимок для сидіння і на нього монітор екраном донизу.
2. Зніміть підставку.
3. За допомогою хрестоподібної викрутки Phillips викрутите чотири гвинти, що тримають задню панель.
4. Прикріпіть до монітора монтажні кронштейни з комплекту для монтажу на стіну.
5. Дотримуючись інструкцій до комплекту настінного кріплення, закріпіть монітор на стіні.

ПРИМІТКА: Для застосування лише зі стінними кронштейнами, сертифікованими UL, CSA або GS із мінімальною здатністю витримувати вагу/навантаження у 12,76 кг (S2425HS), 17,2 кг (S2725HS).



Користування монітором

Подайте живлення на монітор

Щоб увімкнути монітор, натисніть кнопку живлення.

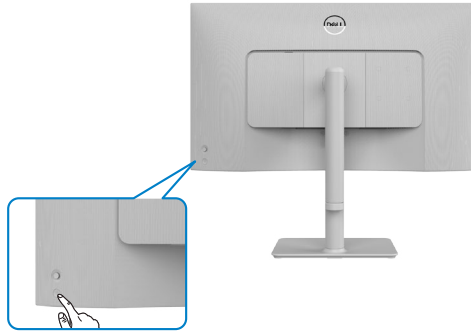

Контроль джойстиком

Робіть регулювання в EM за допомогою джойстика ззаду на моніторі.

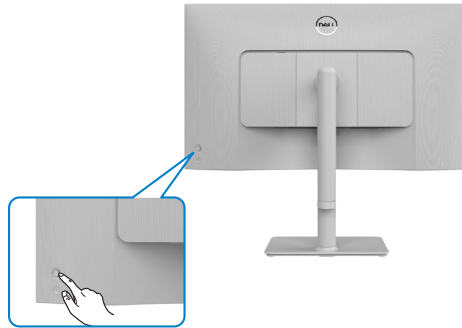



Щоб змінити налаштування EM за допомогою джойстика на задній панелі монітора, виконайте наступні дії:

1. Натисніть кнопку джойстика, щоб відобразити меню OSD.
2. Переміщайте джойстик вгору/вниз/вліво/вправо, щоб перемикалися між параметрами.



Функції джойстика

Функції	Опис
	Натисніть на джойстик, щоб відкрити екранне меню.
	Для навігації праворуч і ліворуч.
	Для навігації вгору і вниз.

За допомогою меню

Натисніть на джойстик, щоб відкрити екранне меню.











- Переміщайте джойстик вгору, щоб відкрити **головне меню**.
- Переміщайте джойстик вліво чи вправо, щоб вибрати **клавiші швидкого доступу**.
- Переміщайте джойстик вниз, щоб вийти.



Деталі меню

У наступній таблиці описані позначки меню:









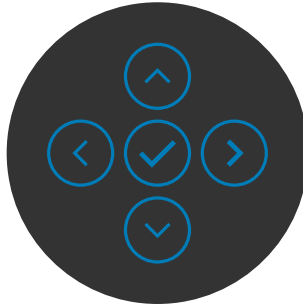

Опції	Опис
 Menu (Меню)	Кнопкою Menu (Меню) запускате екранне меню (EM) і робіть у ньому вибір.
 Preset Modes (Попередньо налаштовані режими)	Цією кнопкою вибирайте зі списку preset color modes (Попередньо налаштований колір) .
 Brightness/Contrast (Яскравість/Контраст)	Натисніть цю кнопку для прямого доступу до повзунків регулювання яскравості/контрастності .
 Display Info (Інфо дисплею)	Цією кнопкою вибирайте зі списку Display Info (Інфо дисплею) .
 Volume (Гучність)	Цією кнопкою регулюйте гучність вбудованих динаміків.
 Audio Profile (Профіль аудіо)	Натисніть цю кнопку для вибору із списку Audio Profile (Профіль аудіо) .
 Input Source (Джерело входу)	Цією кнопкою вибирайте зі списку Input Source (Джерело входу) .
 Aspect Ratio (Пропорція)	Цією кнопкою вибирайте потрібне зі списку Aspect Ratio (Пропорція) .
 Exit (Вихід)	Цією кнопкою повертайтеся в головне меню або exit (виходьте) з головного меню EM.



Кнопка передньої панелі





Регулюйте налаштування дисплею кнопками спереду на моніторі.



Функції	Опис
1  Up (Вгору)	Кнопкою  можна відрегулювати (збільшити діапазони) елементів екранного меню.
2  Down (Вниз)	Кнопкою  можна відрегулювати (зменшити діапазони) елементів екранного меню.
3  Previous (Попереднє)	Для всіх елементів першого рівня в списку Меню  виходить з екранного меню/ закриває екранне меню.
4  Next (Далі)	Для всіх елементів інших рівнів, окрім першого, в списку Меню  переходить на наступний рівень.
5  OK	Натисніть  для підтвердження вибору.

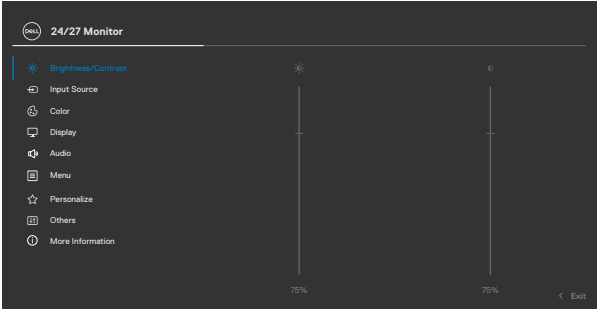

Користування головним меню

Пікто-грама	Меню і підменю	Опис
	Brightness/Contrast (Яскравість/Контраст)	З цього меню активуйте Brightness/Contrast (Яскравість/Контраст). 
	Brightness (Яскравість)	Параметром Brightness (Яскравість) налаштовується сила підсвічення (мінімум 0; максимум 100). Переміщайте джойстик  , щоб збільшити яскравість. Переміщайте джойстик  , щоб зменшити яскравість.
	Contrast (Контраст)	Спочатку відрегулюйте brightness (яскравість), а contrast (контраст) регулюйте у другу чергу і лише якщо знадобилося додаткове регулювання. Переміщайте джойстик  , щоб збільшити контрастність і переміщайте джойстик  , щоб зменшити контрастність (Діапазон: 0 - 100). Параметром contrast (контраст) налаштовується різниця між темними і світлими зонами на екрані монітора.



Пікто-грама	Меню і підменю	Опис
-------------	----------------	------



Input Source (Джерело входу)

У меню **Input Source (Джерело входу)** вибирайте між різними входами відео, підключеними до монітора.

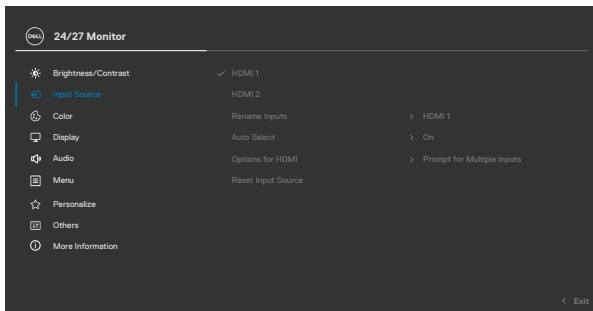

HDMI 1 Обирайте джерело вхідного сигналу **HDMI 1**, якщо користуєтесь роз'ємом HDMI 1. Натисніть кнопку джойстика на підтвердження вибору.

HDMI 2 Обирайте джерело вхідного сигналу **HDMI 2**, якщо користуєтесь роз'ємом HDMI 2. Натисніть кнопку джойстика на підтвердження вибору.

Rename Inputs (Переіменування входів) Надає можливість переіменувати входи.

Auto Select (Автоматичний вибір) Дозволяє шукати доступні джерела вхідного сигналу.
Натисніть для вибору цієї функції.

Options for HDMI (Опції для HDMI) Натисніть для вибору ці функції:

- **Prompt for Multiple Inputs (Запит щодо декількох входів):** Завжди показує повідомлення Switch to HDMI Video Input (Підключення до входу відео HDMI) для вибору користувачем можливості перемкнутись.
- **Always Switch (Завжди ввімкнено):** Завжди перемикається на відео HDMI за замовчування, коли HDMI підключено.
- **Off (Вимк.):** Монітор не перемикається автоматично на відео HDMI з іншого доступного входу.



Пікто-грама	Меню і підменю	Опис
	Reset Input Source (Скидання джерела входу)	Скидайте всі налаштування в меню Input Source (Джерела входу) на фабричні за замовчуванням. Натисніть  для вибору цієї функції.



Color (Колір)

Регулює режим налаштування кольору.

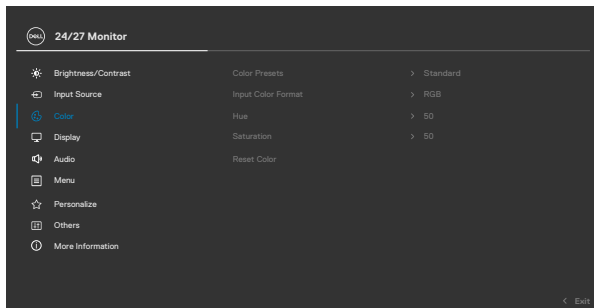

Color Presets (Попередні налаштування кольору)

При виборі **Color Presets (Попередні налаштування кольору)**, можна вибрати із списку **Standard (Стандартний), Movie (Фільм), FPS, RTS, RPG, Warm (Теплий), Cool (Холодний)**, або **Custom Color (Індивідуальний колір)**.

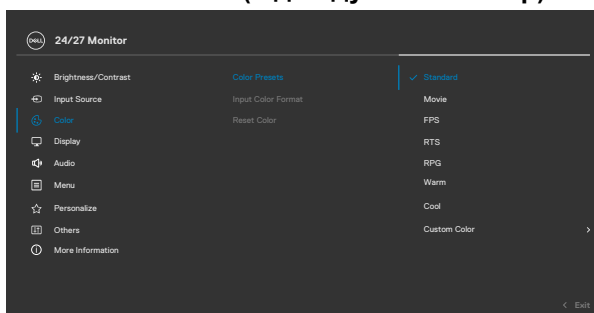

- **Standard (Стандартний):** Налаштування кольору за замовчуванням. Цей монітор сертифіковано TUV HW LBL у стандартному режимі попереднього налаштування кольорів.
- **Movie (Фільм):** Завантажує налаштування кольорів, які ідеально підходять для перегляду фільмів.









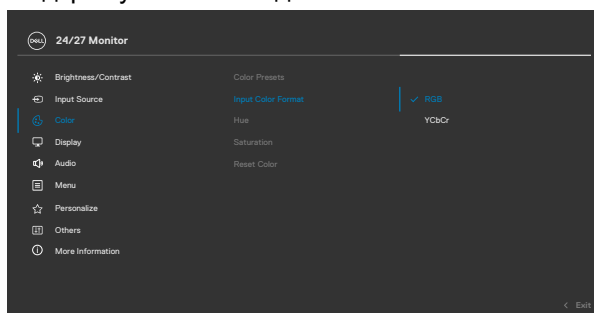

- **FPS:** Завантажує налаштування кольорів, які ідеально підходять для ігор Шутер від першої особи (FPS).
- **RTS:** Завантажує налаштування кольорів, які ідеально підходять для стратегічних ігор в реальному часі (RTS).
- **RPG:** Завантажує налаштування кольорів, ідеальні для рольових ігор (RPG).
- **Warm (Теплий):** Підвищує температуру кольору. Екран стає теплішим із червоним / жовтим відтінком.
- **Cool (Холодний):** Зменшує температуру кольору. Екран стає холоднішим із блакитним відтінком.
- **Custom Color (Індивідуальний колір):** Дає змогу налаштовувати кольори вручну. Натисніть кнопки джойстика ⤴ і ⤵, щоб відрегулювати значення червоного, зеленого і синього кольорів і створити власний попередньо встановлений колірний режим.

Input Color Format (Формат введення кольору)

Надає можливість встановити режим входу відео на:

- **RGB:** Виберіть цей параметр, якщо монітор підключений до комп'ютера або медіа-плеєра, який підтримує вихід RGB.
- **YCbCr:** Виберіть цю опцію, якщо медіа-плеєра підтримує лише вихід YCbCr.



Пікто-грама	Меню і підменю	Опис
	Hue (Відтінок)	За допомогою кнопок  і  виберіть значення від 0 до 100.  ПРИМІТКА: Налаштування відтінків доступне лише для режимів Movie (Фільм), FPS, RTS, і RPG.
	Saturation (Насиченість)	За допомогою кнопок  і  виберіть значення насиченості від 0 до 100.  ПРИМІТКА: Налаштування насиченості доступне лише для режимів Movie (Фільм), FPS, RTS, і RPG.
	Reset Color (Скинути налаштування кольору)	Відновлює налаштування кольору на фабричні значення за замовчуванням. Натисніть  для вибору цієї функції.



Пікто- Меню і грама підменю

Опис



Display (Дисплей)

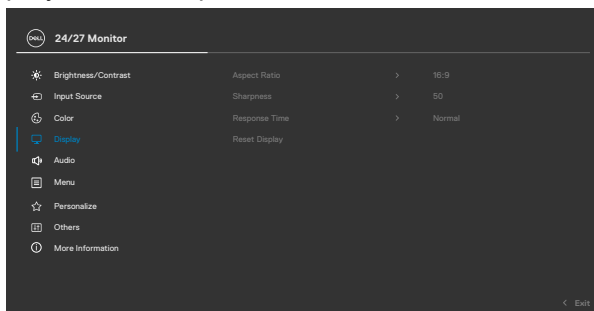

Використовуйте меню **Display (Дисплей)**, щоб регулювати зображення.



Aspect Ratio (Пропорція)

Регулює формат зображень до **16:9**, **4:3**, і **5:4**.

Sharpness (Різкість)

Робить зображення різкішим або «м'якшим». За допомогою кнопок  і  виберіть значення від «0» до «100».

Response Time (Час відповіді)

Надає можливість встановити **Response Time (Час відповіді)** на **Normal (Звичайний)**, **Fast (Швидкий)** або **Extreme (Граничний)**.

Reset Display (Скидання налаштувань дисплею)





Скидає всі налаштування у меню Display (Дисплей) до попередньо встановлених заводських значень. Натисніть  для вибору цієї функції.

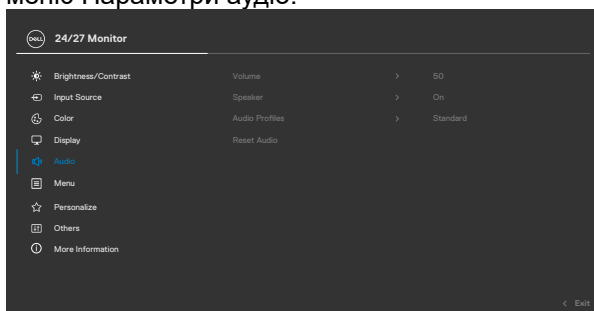

Audio (Аудіо)

Щоб налаштувати параметри аудіо, скористайтесь меню Параметри аудіо.

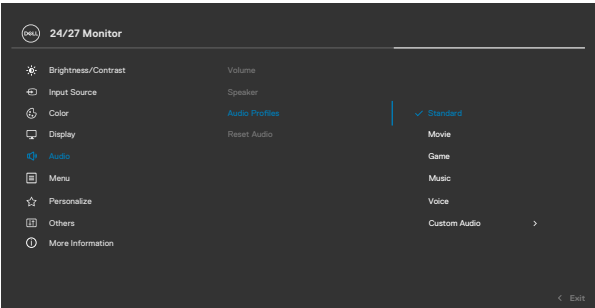

Пікто-грама Меню і підменю	Опис
Volume (Гучність)	Цим параметром регулюється рівень вихідної гучності. Переміщайте джойстик  і  , аби регулювати різкість від 0 до 100.
Speaker (Динамік)	Надає можливість вмикати і вимикати функцію динаміка.
Audio Profiles (Профілі аудіо)	Розгорніть, щоб переглянути різні профілі аудіо.
	
	<ul style="list-style-type: none"> • Standard (Стандартний): Параметри аудіо за умовчанням. • Movie (Фільм): Для перегляду рухомого зображення. • Game (Гра): Для гри. • Music (Музика): Для прослуховування музики. • Voice (Голос): Для мовлення. • Custom Audio (Користувацьке аудіо): Дає змогу налаштувати звук вручну. Переміщайте джойстик  і , щоб виконати налаштування.
Reset Audio (Скидання аудіо)	Скидає всі налаштування у меню Audio (Аудіо) до попередньо встановлених заводських значень.



Пікто-грама	Меню і підменю	Опис
-------------	----------------	------



Меню (Меню)

Виберіть цю опцію для регулювання налаштувань ЕМ, як-от мови ЕМ, тривалість часу, скільки меню лишається на екрані тощо.

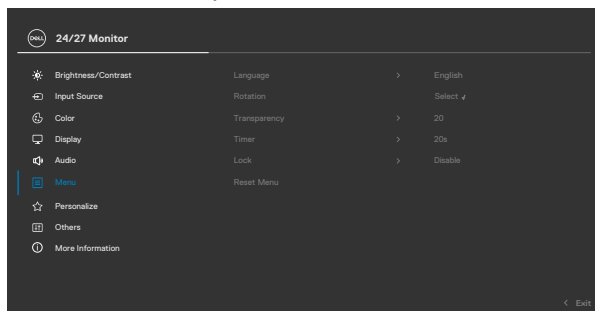



Language (Мова)

Встановіть ЕМ дисплею на одну з восьми мов. (Англійська, іспанська, французька, німецька, бразильська португальська, російська, китайська спрощеними ієрогліфами або японська.)

Rotation (Обертання)

Обертає екранне меню на 0/90/270 градусів. Для кожного обертання можна натиснути на джойстик.

Transparency (Прозорість)

Виберіть цей параметр, щоб змінити прозорість меню, переміщаючи джойстик на  або  (Діапазон: 0 - 100).

Timer (Таймер)

OSD Hold Time (Час утримування ЕМ):
Встановлює час, поки ЕМ лишається активним після натискання на кнопку.
Джойстиком регулюйте повзун, один крок якого дорівнює 1 секунді, на значення від 5 до 60 секунд.



Пікто- Меню і грама підменю

Опис

Lock (Блокування)

Коли кнопки контролю на моніторі заблоковано, ви запобігаєте входу до засобів контролю. Воно також запобігає випадковій активації у багатьох моніторах, розташованих поруч у блоку.

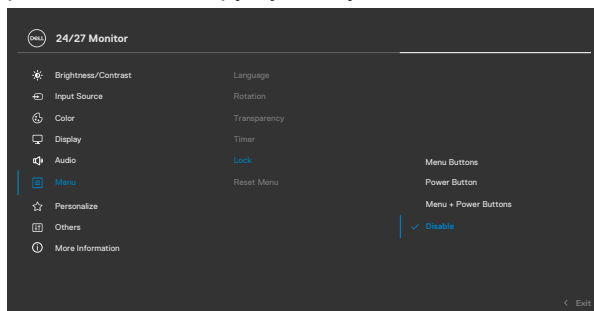

- **Menu Buttons (Кнопки меню):** Блокуйте кнопки меню з ЕМ.
- **Power Button (Кнопка живлення):** Блокуйте кнопку живлення з ЕМ.
- **Menu + Power Buttons (Кнопки меню та живлення):** Блокуйте кнопки меню та живлення з ЕМ.
- **Disable (Вимкнути):** Посуньте джойстик вліво і утримуйте 4 секунди.

Reset Menu (Меню Скидання)

Скидає всі налаштування в меню **Reset (Скидання)** на фабричні за замовчуванням. Натисніть  для вибору цієї функції.





**Personalize
(Персоналізація)**

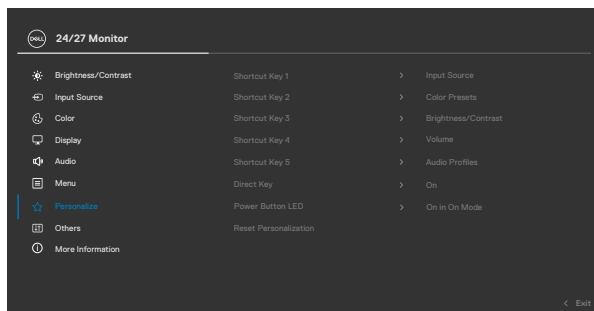

**Shortcut key1
(Клавіша ярлика 1)**

**Shortcut key2
(Клавіша ярлика 2)**

**Shortcut key3
(Клавіша ярлика 3)**

**Shortcut key4
(Клавіша ярлика 4)**

**Shortcut key5
(Клавіша ярлика 5)**

Виберіть із **Preset Modes (Попередньо встановлені режими)**, **Brightness/Contrast (Яскравість/контрастність)**, **Input Source (Джерело вхідного сигналу)**, **Display Info (Інформація про дисплей)**, **Aspect Ratio (Співвідношення сторін)**, **Volume (Гучність)**, **Audio Profiles (Аудіопрофілі)** та **Rotation (Обертання)** для встановлення в якості клавіш швидкого доступу.

Direct Key

Дозволяє отримати доступ до найбільш часто використовуваних функцій у вигляді прямого доступу за допомогою натискання клавіш на джойстику. Можна вимкнути цю функцію, вибравши **Off (Вимк.)**.

**Power Button LED
(Світлодіод кнопки Живлення)**

Надає можливість встановити стан індикатора живлення, щоб заощаджувати енергію.



Пікто-грама	Меню і підменю	Опис
	Reset Personalization (Скидання персоналізованих налаштувань)	Скидає всі налаштування в меню Personalize (Персоналізація) на фабричні за замовчуванням. Натисніть  для вибору цієї функції.



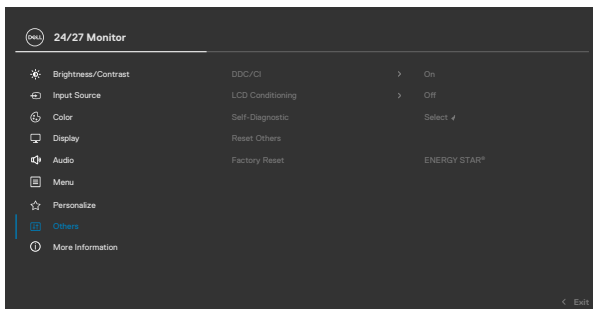

Others (Інші) Виберіть цю опцію, щоб регулювати налаштування EM, як-от **DDC/CI, LCD Conditioning (Керування параметрами РК-дисплею)** тощо.

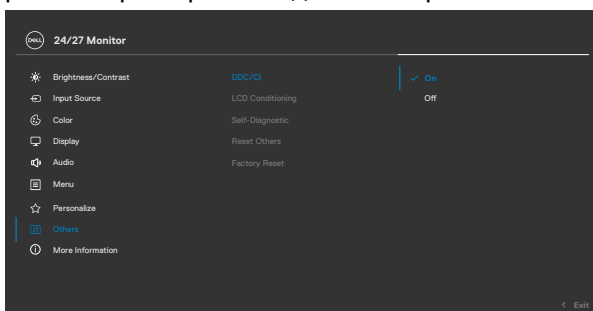

DDC/CI **DDC/CI** (Відображення каналу даних/командного інтерфейсу) дозволяє регулювати параметри монітора (яскравість, колірний баланс тощо) за допомогою програмного забезпечення на вашому комп'ютері. Можна вимкнути цю функцію, вибравши **Off (Вимк.)**.

Активуйте цю функцію, щоб отримати найкращі робочі характеристики для монітора.

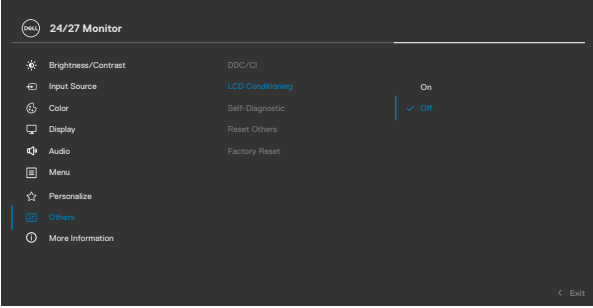

Пікто-грама	Меню і підменю	Опис
	LCD Conditioning (Керування параметрами РК-дисплею)	<p>Допомагає усунути наслідки утримання зображення. Залежно від ступеню утримання зображення, програмі знадобиться попрацювати протягом певного часу. Можна увімкнути цю функцію, вибравши On (Увімк.).</p>
		 <p>The screenshot shows the '24/27 Monitor' OSD menu. The 'LCD Conditioning' option is highlighted in blue and is currently set to 'On'. Other visible options include 'Brightness/Contrast', 'Input Source', 'Color', 'Display', 'Audio', 'Menu', 'Personalize', 'Others', and 'More Information'. The 'Others' menu item is also highlighted in blue.</p>
	Self-Diagnostic (Вбудована діагностика)	<p>За допомогою цієї опції запустить вбудовану діагностику. Див. Вбудована діагностика.</p>
	Reset Others (Скинути інші)	<p>Скидає всі налаштування в меню Others (Інші) на фабричні за замовчуванням.</p>
		<p>Натисніть  для вибору цієї функції.</p>
	Factory Reset (Скидання на фабричні)	<p>Відновлення всіх попередньо налаштованих значень до заводських налаштувань. Сюди також входять налаштування для тестів ENERGY STAR®.</p>





**More Information
(Детальніше)**

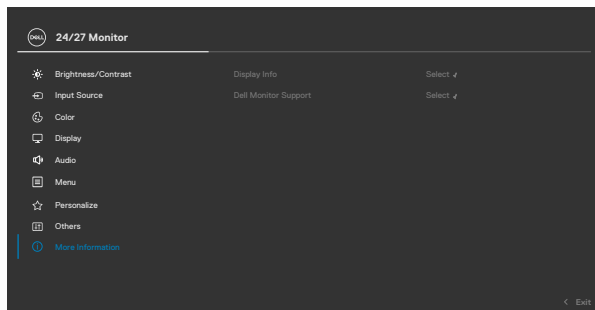

Display Info (Інфо дисплею)

Поточні налаштування дисплею монітора.
Натисніть для вибору цієї функції.

S2425HS

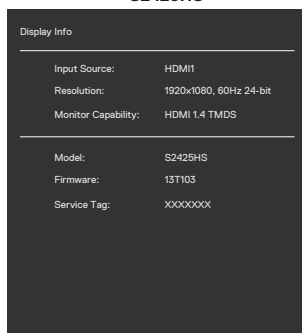

S2725HS

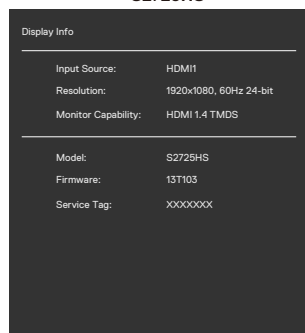

**Dell Monitor Support
(Підтримка Dell Monitor)**

Ви можете відсканувати QR-код, щоб отримати доступ до служби підтримки моніторів Dell.

S2425HS

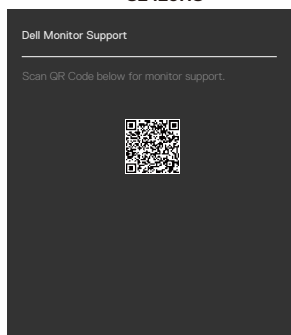

S2725HS

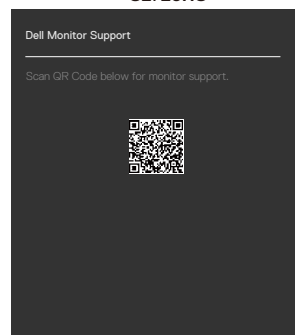

Функція блокування ЕМ

Кнопки передньої панелі можна блокувати, щоб запобігти доступу до ЕМ та/або кнопки живлення.

Блокування кнопок за допомогою меню Блокування:

1. Виберіть необхідний параметр для блокування.

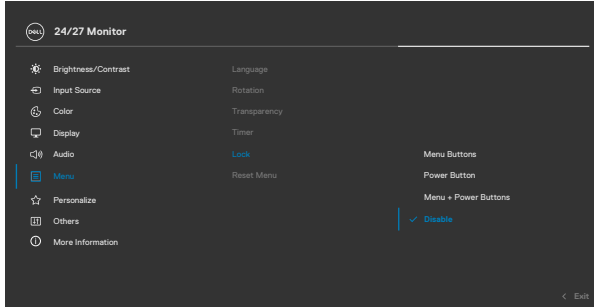

2. З'являється наступне повідомлення.

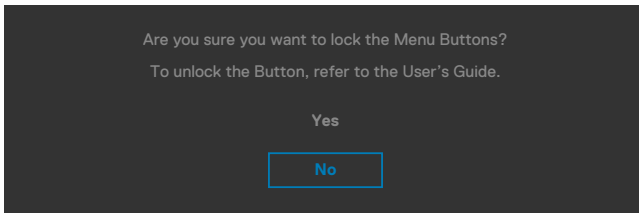

3. Виберіть **Yes (Так)**, щоб блокувати кнопки. Коли їх заблоковано, від натискання на будь-яку кнопку керування з'являтиметься значок блокування  .



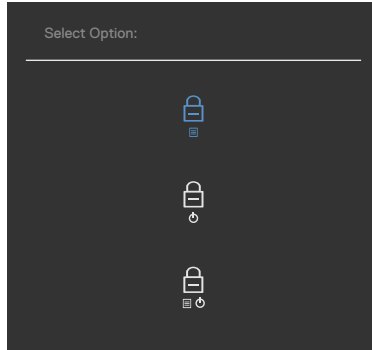

Користуйтеся Joystick (Джойстик) для блокування кнопок.

Чотири секунди натискайте на Джойстик вліво, і на екрані з'явиться меню.



Виберіть одну з наступних опцій:



Опції	Опис
1  Блокування кнопки Menu (Меню)	Виберіть опцію для блокування функції EM.
2  Блокування кнопки Power (Живлення)	За допомогою цієї опції блокуйте кнопку живлення. Так користувачі не зможуть вимкнути монітор кнопкою живлення.
3  Блокування меню та кнопки Power (Живлення)	За допомогою цієї опції блокуйте EM та кнопку живлення, щоб ними не можна було вимкнути монітор.

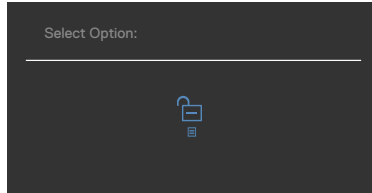

Щоб розблокувати кнопку(и).

Чотири секунди натискайте на Джойстик вліво, і на екрані з'явиться меню. У наступній таблиці подано опції для розблокування кнопок контролю передньої панелі.



Опції	Опис
1  Розблокування кнопки Меню (Меню)	Виберіть цю опцію для розблокування функції EM.
2  Розблокування кнопки Power (Живлення)	За допомогою цієї опції розблокуйте кнопку живлення, щоб можна було вимкнути монітор.
3  Розблокування Меню (меню) та кнопки Power (Живлення)	За допомогою цієї опції розблокуйте EM та кнопку живлення, щоб можна було вимкнути монітор.



Повідомлення екранного меню

Якщо монітор не підтримує певну роздільну здатність, може з'явитися таке повідомлення:

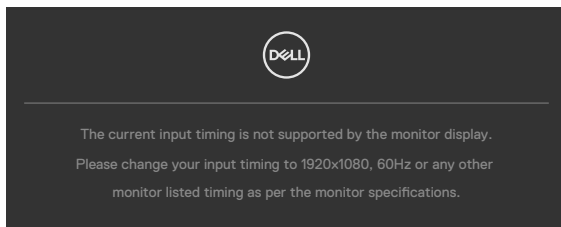

Це означає, що монітор не здатний синхронізуватися з тим сигналом, який він отримує від комп'ютера. Див. [Роздільна здатність](#) щодо діапазонів горизонтальної та вертикальної частоти, які підтримує цей дисплей. Рекомендований режим 1920 x 1080.

Перш ніж вимкнеться функція DDC/CI може з'явитися таке повідомлення:

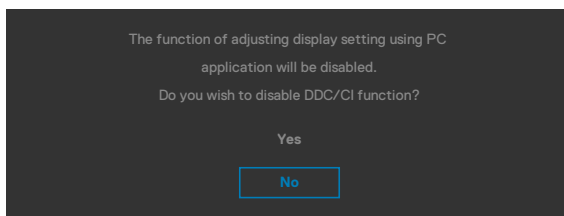

Коли монітор переходить у режим **Standby (Очікування)**, з'являється таке повідомлення:

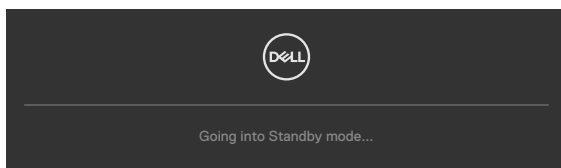

Активуйте комп'ютер - і дисплей отримає доступ до [EM](#).

Якщо Brightness (Яскравість) встановити вище за рівень за замовчуванням, який дорівнює 75 %, з'явиться таке повідомлення:

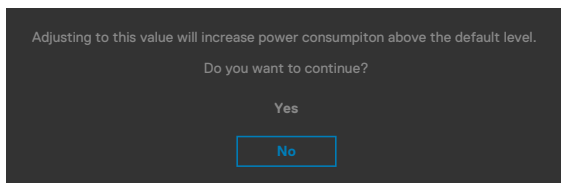

- Коли вибрано **Yes (Так)**, повідомлення про живлення з'являється лише раз.
- Коли вибрано **No (Ні)**, повідомлення про живлення з'являтиметься знову.
- Повідомлення про живлення з'явиться знову, лише якщо скинути налаштування на фабричні з ЕМ.

Якщо натиснути іншу кнопку, окрім кнопки живлення, з'являться наступні повідомлення, залежно від вибраного входу:

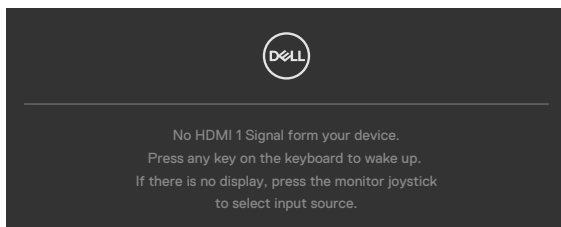

Якщо вибрано один із входів HDMI1 або HDMI2, а відповідний кабель не підключений, з'являється наступне спливне діалогове вікно.

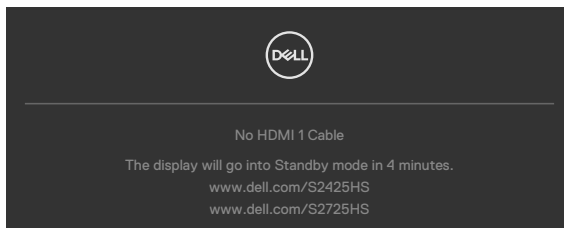

або

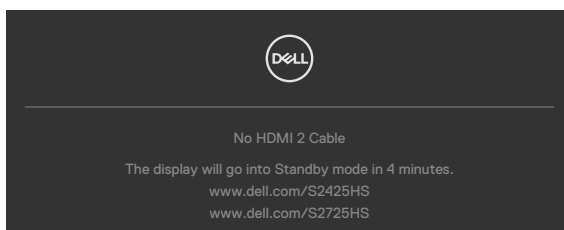

Більше інформації подано в [Пошук та усунення несправностей](#).



Встановлення максимальної роздільної здатності

 **ПРИМІТКА:** Дії можуть дещо відрізнятись залежно від версії Windows.

Щоб встановити для монітора максимальну роздільну здатність:

У Windows 10 або Windows 11:

1. Правою кнопкою клацніть по робочому столу і клацніть **Display Settings (Налаштування дисплею)**.
2. Якщо у вас підключено кілька моніторів, переконайтеся, що вибрано **S2425HS/S2725HS**.
3. Натисніть спадний список «Роздільна здатність дисплея» і виберіть **1920 x 1080**.
4. Натисніть «Зберегти зміни».

Якщо опції **1920 x 1080** немає, потрібно оновити графічний драйвер до останньої версії. Залежно від комп'ютера, виконайте одну з наступних процедур:

Якщо у вас комп'ютер чи ноутбук Dell:

- Перейдіть до <https://www.dell.com/support>, введіть ярлик сервісного коду і завантажте найновіший драйвер для своєї графічної карти.

Якщо ваш комп'ютер (стаціонарний або портативний) - не Dell:

- Перейдіть на веб-сайт підтримки для вашого комп'ютера та завантажте останні графічні драйвери.
- Перейдіть на веб-сайт вашої графічної карти та завантажте останні графічні драйвери.



Пошук та усунення несправностей

⚠ ОБЕРЕЖНО: Перш ніж робити будь-що, вказане у цьому розділі, виконуйте [Інструкції з техніки безпеки](#).

Самоперевірка

Монітор оснащено функцією самоперевірки, завдяки якій можна переконатися, що монітор працює як слід. Якщо монітор і комп'ютер правильно підключено, але екран монітора лишається темним, запустіть самоперевірку монітора, виконавши такі кроки:

1. Вимкніть комп'ютер і монітор.
2. Вийміть кабель відео ззаду з комп'ютера. Для належного функціонування самоперевірки від'єднайте всі відеокабелі від задньої панелі комп'ютера.
3. Увімкніть монітор.

На екрані з'явиться спливне діалогове вікно (на темному тлі), якщо монітор «не бачить» сигнал відео, але працює правильно. У режимі самоперевірки світлодіод живлення лишається білим. Залежно від обраного входу, одне з наступних діалогових вікон постійно проходить по екрану.

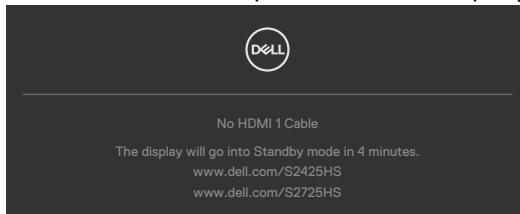

або

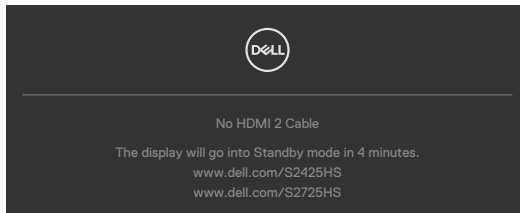

4. Це вікно також з'являється на екрані під час нормальної роботи системи, якщо відеокабель від'єднаний або пошкоджений.
5. Вимкніть монітор і знову підключіть кабель відео; потім увімкніть комп'ютер і монітор.

Якщо екран монітора лишається порожнім після виконання попередньої процедури, перевірте контролер відео і комп'ютер, адже монітор працює правильно.



Вбудована діагностика

Монітор оснащено вбудованим інструментом діагностики, який у разі несправностей допомагає визначити їхню причину: проблема саме з монітором чи з комп'ютером і картою відео.

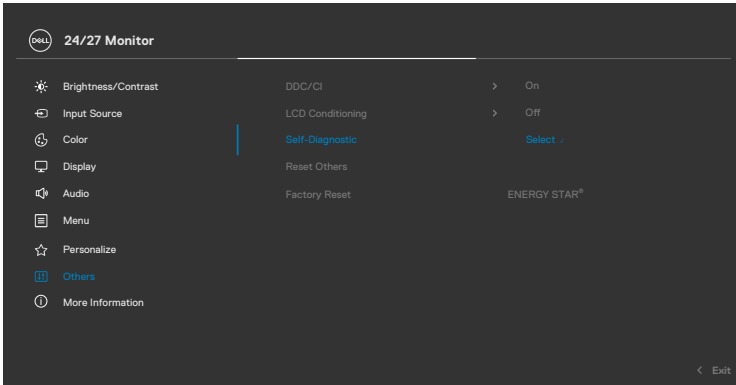

Щоб запустити вбудовану діагностику:

1. Переконайтеся, що екран чистий (на його поверхні нема пилу).
2. Виберіть елементи екранного меню (OSD) функції самодіагностики (Self-Diagnostics) в розділі Інші (Others).
3. Натисніть кнопку джойстика, щоб розпочати діагностику.
4. Прогляньте екран: чи є дефекти, несправності?
5. Знову пересуньте джойстик, щоб з'явився червоний екран.
6. Прогляньте екран: чи є дефекти, несправності?
7. Повторіть кроки 5 і 6, щоб екран ставав зеленим, синім, чорним і білим.
Занотуйте будь-які несправності або дефекти.

Тест завершено, коли на екрані буде показано текст. Щоб вийти, знову перемкніть джойстик.

Якщо ви не зауважили жодних несправностей, коли користувалися вбудованою діагностикою, значить, монітор працює правильно. Перевірте карту відео і комп'ютер.



Поширені проблеми

У наступній таблиці подано загальну інформацію про розповсюджені проблеми монітора і можливі способи їх усунути:

Розповсюджені прояви	Що ви спостерігаєте	Можливе розв'язання проблеми
Нема відео/ Світлодіод живлення вимкнено	Нема зображення	<ul style="list-style-type: none">• Переконайтеся, що до монітора підключено кабель відео, а комп'ютер правильно і надійно підключено.• Переконайтеся, що розетка електромережі правильно працює, підключаючи будь-який інший електроприлад.• Переконайтеся, що на кнопку живлення натиснули до кінця.• Переконайтеся, що вибрано правильне джерело входу з меню Джерело входу.
Нема відео/ Світлодіод живлення увімкнено	Нема зображення або воно темне	<ul style="list-style-type: none">• Збільшуйте яскравість і контраст за допомогою EM.• Проведіть самоперевірку монітора.• Перевірте, чи не зламані або погнуті контакти кабелю відео.• Запустіть вбудовану діагностику.• Переконайтеся, що вибрано правильне джерело входу з меню Джерело входу.
Відсутні пікселі	Темні крапки на екрані РК- дисплею	<ul style="list-style-type: none">• Вимкніть і знову увімкніть монітор.• Постійно вимкнені пікселі можуть бути звичайним дефектом РК-технології.• Для отримання додаткової інформації про якість моніторів Dell і політику щодо дефектів пікселів, відвідайте сайт служби підтримки Dell: https://www.dell.com/support/monitors.



Розповсюджені прояви	Що ви спостерігаєте	Можливе розв'язання проблеми
«Налиплі» пікселі	Яскраві крапки на екрані РК-дисплею	<ul style="list-style-type: none"> • Вимкніть і знову увімкніть монітор. • Постійно вимкнені пікселі можуть бути звичайним дефектом РК-технології. • Для отримання додаткової інформації про якість моніторів Dell і політику щодо дефектів пікселів відвідайте сайт служби підтримки Dell: https://www.dell.com/support/monitors.
Проблеми з яскравістю	Зображення надто тьмяне або надто яскраве	<ul style="list-style-type: none"> • Поверніть налаштування монітора на фабричні. • Регулюйте яскравість і контраст за допомогою ЕМ.
Питання, пов'язані з безпекою.	Видимі ознаки диму або іскор	<ul style="list-style-type: none"> • Не робіть нічого. • негайно зв'яжіться з Dell!
Спорадичні проблеми	Монітор вмикається і вимикається.	<ul style="list-style-type: none"> • Переконайтеся, що кабель відео між комп'ютером і монітором підключено правильно і надійно. • Поверніть налаштування монітора на фабричні. • Проведіть самоперевірку монітора, щоб дізнатися, чи повернеться спорадична проблема в режимі самоперевірки.
Відсутній колір	На зображенні відсутній певний колір	<ul style="list-style-type: none"> • Проведіть самоперевірку монітора. • Переконайтеся, що кабель відео між комп'ютером і монітором підключено правильно і надійно. • Перевірте, чи не зламані або погнуті контакти кабелю відео.



Розповсю- жені прояви	Що ви спостерігаєте	Можливе розв'язання проблеми
Неправильний колір	Погана передача кольорів зображення	<ul style="list-style-type: none"> • Змініть налаштування Preset Modes (Попередньо налаштовані режими) в EM Color (Колір) залежно від задачі. • Відрегулюйте значення R/G/B (Червоний/зелений/синій) у пункті Custom Color (Особисті налаштування кольору) в EM Color (Колір). • Змініть Input Color Format (Формат введення кольору) або YCbCr в EM Color (Колір). • Запустіть вбудовану діагностику.
Затримка зображення від того статичного зображення, що лишалося на моніторі протягом тривалого часу	На екрані з'являється невиразна тінь від статичного зображення	<ul style="list-style-type: none"> • Встановіть екран на вимикання після кількох хвилин бездіяльності. Це можна відрегулювати в налаштуваннях Windows Power Options (Опції живлення Windows) або Mac Energy Saver (Енергозбереження Макінтош). • Також можна застосовувати динамічну екранну заставку.
Зображення на екрані замале	Зображення розташовано по центру екрану, проте воно не закриває всю ділянку перегляду	<ul style="list-style-type: none"> • Перевірте налаштування Aspect Ratio (Пропорція) в EM Display (Дисплей). • Поверніть налаштування монітора на фабричні.
Неможливо зробити регулювання монітора кнопками передньої панелі	На екрані не з'являється EM.	<ul style="list-style-type: none"> • Вимкніть монітор, відключіть шнур живлення монітора, знову підключіть його і потім увімкніть монітор.



Розповсюджені прояви	Що ви спостерігаєте	Можливе розв'язання проблеми
Нема сигналу входу, коли натискають на користувацькі засоби контролю	Нема зображення, світлодіод горить білим	<ul style="list-style-type: none"> • Перевірте джерело сигналу. Перевірте, чи комп'ютер не знаходиться в режимі енергозбереження, повернувши мишею або натиснувши будь-яку клавішу на клавіатурі. • Перевірте, чи правильно підключено сигнальний кабель. У разі необхідності знову підключіть сигнальний кабель. • Скиньте налаштування комп'ютера або плеєра відео.
Зображення не заповнює екран	Зображення не доходить до межі екрану по висоті або ширині	<ul style="list-style-type: none"> • Монітор може показувати різні формати (пропорції) відео з DVD на весь екран. • Запустіть вбудовану діагностику.



Нормативна інформація

Повідомлення Федеральної комісії зі зв'язку (тільки для США) та інша нормативно-правова інформація

Примітки Федеральної Комісії Зв'язку США та іншу інформацію про нормативи подано на https://www.dell.com/regulatory_compliance.

Таблиця енергетичних ярликів для товарів у Євросоюзі та інформації про вироби



S2425HS: <https://eprel.ec.europa.eu/qr/1856261>

S2725HS: <https://eprel.ec.europa.eu/qr/1856264>



Контакти Dell

Щоб звернутися до Dell щодо продажу, технічної допомоги чи питань обслуговування клієнтів, див. <https://www.dell.com/contactdell>.

-  **ПРИМІТКА.** Їх доступність залежить від країни та продукту, деякі послуги можуть бути недоступні у вашій країні.
-  **ПРИМІТКА.** Якщо немає активного Інтернет-з'єднання, можна знайти контактну інформацію у своєму рахунку-фактурі, пакувальній квитанції, рахунку або каталозі продуктів Dell.

