

# SENCOR®

SVC 9829WH



ВЕРТИКАЛЬНЫЙ ПЫЛЕСОС 3 В 1  
Перевод оригинального руководства



**SENCOR®**

**SVC 9829WH**



**A**

**1**

**2**

**3**

**4**

**5**

**6**

**7**

**8**

**9**

**10**

**11**

**12**

**13**

**14**

**15**

**16**

**17**

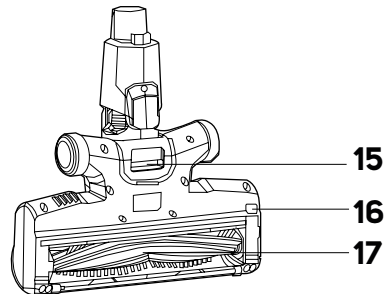
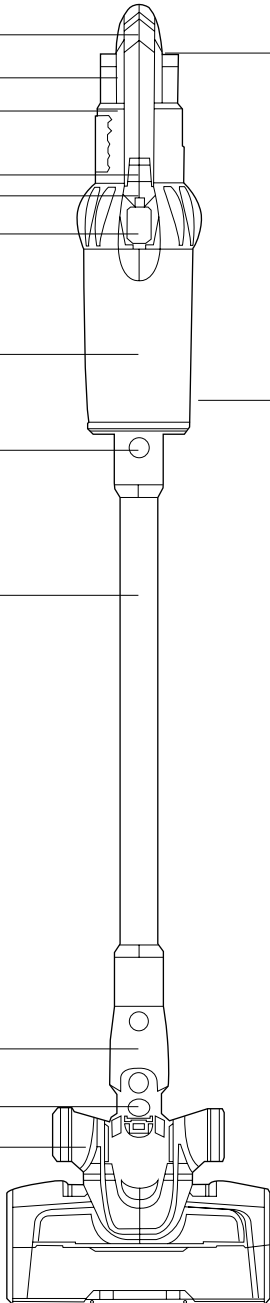

**A**

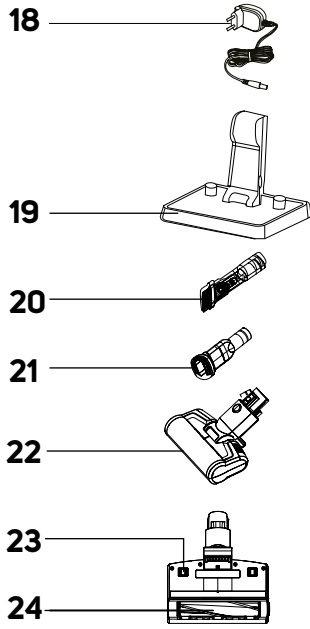

**C**

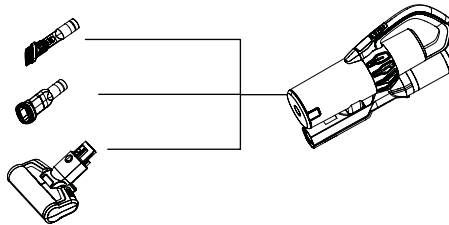

**D**

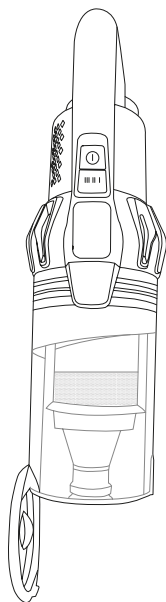

**E1**

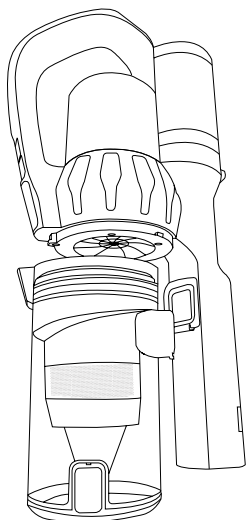

**E2**

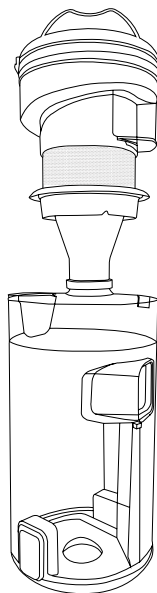

**F**

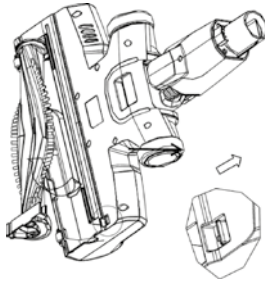

**G**

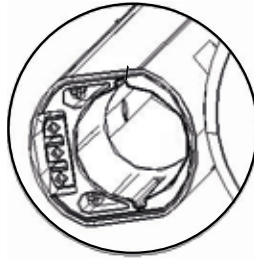

# RU Вертикальный пылесос 3 в 1

## Важные указания по технике безопасности

### **ВНИМАТЕЛЬНО ПРОЧИТИТЕ И СОХРАНИТЕ ДЛЯ ДАЛЬНЕЙШЕГО ИСПОЛЬЗОВАНИЯ.**

- Дети в возрасте 8 лет и старше, а также лица с нарушениями физических, умственных или психических способностей либо с недостаточным опытом и знаниями, могут пользоваться данным пылесосом при условии, что они находятся под присмотром или были проинструктированы об использовании пылесоса безопасным способом, а также осознают потенциальную опасность.
- Детям запрещается играть с электроприбором. Детям без присмотра запрещено выполнять очистку и уход в доступном пользователю объеме.
- Если поврежден сетевой адаптер, его следует заменить на оригинальную деталь. Чтобы заменить адаптер, обратитесь в авторизованный сервисный центр. Запрещено эксплуатировать электроприбор с поврежденным адаптером.



## **ПРЕДУПРЕЖДЕНИЕ:**

Избегайте контакта с вращающимися частями принадлежностей пылесоса, устанавливаемых вручную. Есть опасность зацепиться об эти детали и пораниться.

Используйте пылесос только с оригинальным сетевым адаптером, зарядной подставкой и принадлежностями из комплекта поставки.

- Пылесос предназначен для использования в бытовых условиях, в офисах и других подобных помещениях. Не используйте его в промышленных условиях.
- Не подвергайте пылесос попаданию прямого солнечного света и не помещайте его в близости открытого огня или приборов – источников тепла.
- Перед подключением адаптера к розетке эл. сети убедитесь, что напряжение на входе, указанное на заводской табличке, соответствует напряжению в сети.
- Будьте внимательны, чтобы кабель питания сетевого адаптера не прикасался к горячим поверхностям или острым предметам. Поместите сетевой шнур адаптера так, чтобы об него никто не спотыкался.
- Не погружайте пылесос, зарядную подставку и сетевой адаптер в воду или другие жидкости и не мойте его под проточной водой.
- Перед включением пылесоса убедитесь, что он правильно собран и все его впускные и выпускные фильтры находятся на своих местах.
- Обратите внимание на то, чтобы во время работы пылесоса не были заблокированы отверстия для выхода воздуха или всасывающее отверстие.
- Не используйте пылесос для уборки:
  - тлеющих сигарет, горящих предметов, спичек или горячего пепла;
  - воды и прочих жидкостей;
  - горючих или испаряющихся веществ;
  - острых предметов, такие как осколки, иглы, булавки и т. п.;
  - муки, штукатурки, цемента и прочих строительных материалов;
  - больших кусков бумаги или пластиковых пакетов, способных легко заблокировать всасывающее отверстие.
- При всасывании пыли с некоторых видов напольных покрытий может произойти образование электростатического заряда, который не представляет опасность для пользователя.
- Всегда выключите пылесос когда оставляете его без присмотра, по окончании использования и перед очисткой.
- Перед очисткой и после окончания зарядки отключите сетевой адаптер от розетки.
- Не тяните за кабель питания, чтобы отсоединить сетевой адаптер от розетки, – беритесь за штепсель. В противном случае возможно повреждение сетевого адаптера или розетки.
- В случае повреждения сетевого адаптера замените его оригинальным типом. Чтобы заменить адаптер, обратитесь в авторизованный сервисный центр.
- Не пользуйтесь пылесосом если он работает неправильно, если он был поврежден или погружался в воду.
- Не ремонтируйте пылесос самостоятельно и не регулируйте его настройки. Любой ремонт поручайте профессиональной мастерской. Самостоятельное вмешательство в устройство может привести к аннулированию гарантийных обязательств, например, гарантии качества.



# RU Вертикальный пылесос 3 в 1

## Руководство по эксплуатации

- Благодарим за покупку товара марки SENCOR и надеемся, что он оправдает ваши ожидания.
- Перед использованием этого прибора внимательно прочтите руководство по эксплуатации, даже если вы уже знакомы с применением аналогичных устройств. Используйте прибор только так, как это описано в данном руководстве пользователя. Сохраните руководство для использования в будущем.
- Как минимум в течение действия установленного по закону срока устранения недостатков или гарантийных обязательств рекомендуется сохранять оригинальную коробку и упаковочный материал, кассовый чек и подтверждение о степени ответственности продавца или гарантийный талон. В случае перевозки рекомендуется снова упаковать прибор в оригинальную коробку.

### ОПИСАНИЕ ПЫЛЕСОСА

<b>A1</b> Ручка	<b>A15</b> Отверстие с магнитом для крепления насадки для влажной уборки
<b>A2</b> Аккумулятор	<b>A16</b> Кнопка разблокирования электрической ротационной щётки
<b>A3</b> Блок двигателя	<b>A17</b> Электрическая ротационная щётка
<b>A4</b> Кнопка включения/выключения	<b>A18</b> Адаптер питания
<b>A5</b> Кнопка мощности	<b>A19</b> Подставка
<b>A6</b> Дисплей	<b>A20</b> Комбинированная насадка для обивки и мебели
<b>A7</b> Контейнер для сбора пыли	<b>A21</b> Комбинированная щелевая насадка
<b>A8</b> Зашёлка для разблокирования металлической трубки	<b>A22</b> Насадка «Cat & Dog Mini» с электрической ротационной щёткой
<b>A9</b> Металлическая трубка	<b>A23</b> Колесики
<b>A10</b> Зашёлка для разблокирования насадки для пола	<b>A24</b> Вращающаяся щетка
<b>A11</b> Насадка для пола	
<b>A12</b> Колёсики для передвижения	
<b>A13</b> Кнопка отсоединения аккумулятора	
<b>A14</b> Кнопка отсоединения дна контейнера сбора пыли для быстрого удаления сора	

### СБОРКА И РАЗБОРКА ПЫЛЕСОСА

#### 1. СБОРКА И РАЗБОРКА ВЕРТИКАЛЬНОГО ПЫЛЕСОСА

- Положите насадку для пола на ровную, сухую и устойчивую поверхность. Наденьте на насадку для пола трубку, совместив разъемы в задней части насадки для пола с отверстиями внутри трубки. Надавите на трубку до щелчка.
- Вставьте выходное отверстие блока двигателя в трубку, совместив разъемы в задней части трубки с отверстиями внутри выходного отверстия.
- Если потребуется разобрать вертикальный пылесос, нажмите на защёлку на металлической трубке и отсоедините блок двигателя. Затем нажмите на защёлку на насадке для пола чтобы отсоединить насадку для пола.

#### 2. СБОРКА И РАЗБОРКА ПЫЛЕСОСА С ПРИНАДЛЕЖНОСТЯМИ

- Для безупречной уборки вашего дома вы можете прикрепить к выходному отверстию блока двигателя некоторые аксессуары из комплекта поставки. Для снятия аксессуаров просто потяните их из выходного отверстия блока двигателя. Чтобы снять ротационную щётку, сначала нажмите на защёлку.

#### 1. Вращающаяся щётка «Cat & Dog Mini» с автономным двигателем

- Вращающаяся щётка «Cat & Dog Mini» подходит для уборки шерсти животных, волос и т. д., кроме того, она подходит для

уборки труднодоступных мест. Ее можно использовать не только для дома, но и для автомобиля. Она быстро и эффективно удаляет волосы, шерсть животных и другую грязь с сидений автомобиля, обивки, подушек и других текстильных поверхностей.

#### 2. Комбинированная щелевая насадка

- Подходит для чистки труднодоступных мест (напр., окна, углы, книжные шкафы, участки между матрасами, мебельной обивкой и т. д.). Нажмите и удерживайте кнопку и движением вперед выдвиньте щётку. Для вставления щётки нажмите на кнопку и переместите её в направлении назад.

#### 3. Комбинированная насадка для обивки и мебели

- Насадка подходит для чистки таких поверхностей, как мебель и обивка. Нажмите и удерживайте кнопку и движением вперед выдвиньте щётку. Благодаря своей тонкой щетине, она подходит для удаления грязи с деликатных поверхностей, таких как занавески, драпировки и т. д. Чтобы втянуть щётку, нажмите на кнопку и переместите её назад.



#### Примечание:

Варианты взаимного комбинирования аксессуаров приведены на рисунке С.

### ЗАРЯДКА АККУМУЛЯТОРА

- Аккумулятор поставляется в частично заряженном состоянии, и его необходимо полностью зарядить.
- Установите подставку на ровное и сухое место на достаточном расстоянии от розетки эл. сети. Вставьте коннектор адаптера питания в гнездо сбоку подставки, а вилку адаптера подключите к розетке эл. сети.
- Вставьте сложенный пылесос в подставку так, чтобы контакты в задней части насадки для пола вошли в контакты в подставке.
- На дисплее включится красная световая индикация состояния аккумулятора и уровень зарядки в процентах. Время зарядки обычно составляет 5,5 часа.
- Как только аккумулятор будет полностью заряжен, световой индикатор состояния аккумулятора включится белым цветом.
- По окончании уборки и очистки прибора поместите его в зарядную подставку для подзарядки аккумулятора.
- Источник питания зарядного устройства должен быть постоянно подключен к розетке. Электроника прибора регулирует зарядку аккумулятора таким образом, чтобы он всегда был оптимально заряжен. После полной зарядки аккумулятора электроника прекратит зарядку, а при необходимости снова подзарядит аккумулятор. Вы можете не опасаться чрезмерного расхода электроэнергии.
- Отсоединяйте зарядное устройство от розетки эл. сети только в случае длительного отсутствия. После возвращения снова поместите его в розетку для того, чтобы пылесос был готов к работе.
- Перед первым использованием заряжайте аккумулятор до 12 часов, а перед следующей зарядкой полностью разрядите его. Рекомендуем исполнить эту последовательность три раза. Этим будет обеспечен длительный срок службы аккумулятора.
- На дисплее будет отображен уровень зарядки аккумулятора. Если уровень зарядки опустится ниже 20 %, пылесос автоматически переключится с высокой мощности на среднюю/низкую мощность. Будет невозможно установить высокую мощность. На дисплее красным включится символ аккумулятора, что сигнализирует о необходимости зарядки аккумулятора.

- Когда аккумулятор почти полностью разрядится, пылесос автоматически прервёт работу, чтобы не разряжать аккумулятор полностью.

## ОЧИСТКА И УХОД

- Перед чисткой всегда убедитесь что пылесос выключен. Достаньте аккумулятор из блока двигателя.

## УСТАНОВКА И СНЯТИЕ АККУМУЛЯТОРА

1. **Установка аккумулятора:** Одной рукой держите пылесос за рукоятку, а второй рукой вставьте аккумулятор в пылесос так, чтобы шлицы блока двигателя вошли в прорези в аккумуляторе. Нажмите на аккумулятор до щелчка. Аккумулятор можно вставить только с одной стороны.



### Предостережение:

Никогда не вставляйте аккумулятор наоборот или с применением большой силы. Это может повредить его.

2. **Снятие аккумулятора:** Если необходимо снять аккумулятор, нажмите кнопку на верхней части аккумулятора для его разблокирования. Удерживайте кнопку нажатой и осторожно достаньте аккумулятор из блока двигателя.



### Предостережение:

Если пылесос не будет использоваться длительное время, достаньте из него аккумулятор и поместите в прохладное сухое место. Регулярно заряжайте аккумулятор. Не храните его вблизи металлических предметов для предотвращения ускоренной разрядки.

## ИСПОЛЬЗОВАНИЕ ВЕРТИКАЛЬНОГО ПЫЛЕСОСА

1. Соберите вертикальный пылесос, как описано в разделе «СБОРКА И РАЗБОРКА ВЕРТИКАЛЬНОГО ПЫЛЕСОСА».
2. Нажмите на кнопку включения/выключения и пылесос включится с исходной малой мощностью. На дисплее появится надпись «ECO».
3. Повторяющимся нажатием кнопки мощности установите требуемую мощность:  
Низкая мощность: на дисплее появится надпись «ECO» и линейка мощности будет подсвечена на 1/3;  
Средняя мощность: на дисплее появится надпись «MID» и линейка мощности будет подсвечена на 2/3;  
Высокая мощность: на дисплее появится надпись «MAX» и линейка мощности будет подсвечена полностью;  
Автоматический режим: на дисплее появится надпись «AUTO» и линейка мощности будет подсвечена в зависимости от мощности; В автоматическом режиме мощность регулируется по установленной степени загрязнения и типу пола. Если пол загрязнен сильно, пылесос автоматически установит высокую мощность и наоборот.
4. Завершив уборку, нажмите на кнопку включения/выключения и пылесос выключится, а дисплей погаснет.



### Примечание:

Электрическая ротационная щётка автоматически останавливается в случае её блокировки, например, посторонним предметом или большим количеством волос и шерсти. Это предохранительная функция, предотвращающая поломку щётки. В этом случае выключите пылесос нажатием кнопки включения/выключения и удалите застрявший предмет или волосы со щётки.

Если уровень зарядки опустится ниже 20 %, пылесос автоматически переключится с высокой мощности на среднюю/низкую мощность. Будет невозможно установить высокую мощность. На дисплее красным включится символ аккумулятора, что сигнализирует необходимость зарядки аккумулятора.



### Примечание:

По гигиеническим соображениям рекомендуется высылать контейнер за пределы жилых помещений.



## Очистка контейнера для пыли

- Регулярно очищайте контейнер для пыли для предотвращения образования неприятного запаха.
1. Отсоедините от блока двигателя используемые аксессуары и очистите контейнер для пыли с соблюдением указаний выше.
  2. Поверните контейнер по часовой стрелке до символа  и осторожно его достаньте из блока двигателя - см. рисунок **E1**. Возьмите целый блок фильтрации за рукоятку и достаньте из контейнера - см. рисунок **E2**.
  3. Поверните фильтр HEPA против часовой стрелки для разблокирования и достаньте его.
  4. Удалите мусор из трубчатого фильтра. В случае необходимости его можно сполоснуть под чистой проточной водой. Затем вытрите насухо чистым полотенцем.
  5. Из нижней части фильтра HEPA снимите поролоновый фильтр. Вытряхните его над мусорной корзиной. Не смачивайте поролоновый фильтр в воде и не чистите го пылесосом. Опасность непоправимого повреждения.
  6. Вытряхните HEPA фильтр и удалите из него загрязнения с помощью мягкой щетки или сухой ткани. В случае сильного загрязнения его можно вычистить вторым пылесосом со щеточной насадкой. Не мойте фильтр HEPA в воде. Это может повредить его. Если фильтр HEPA сильно загрязнен, поврежден или деформирован - замените его новым. Рекомендуем менять фильтр HEPA в зависимости от частоты использования, но не реже одного раза за пол-года.
  7. Протрите внутреннюю стенку контейнера для пыли слегка влажной мягкой губкой. Вытрите насухо чистой салфеткой.



### Предостережение:

Никогда не устанавливайте мокрые или влажные фильтры. Перед тем, как установить их, убедитесь, что они полностью высохли.

9. На дно фильтра HEPA установите поролоновый фильтр, а его потом насадите на трубчатый фильтр так, чтобы «черта» на фильтре была направлена на символ  на блоке фильтрации. Поверните его по часовой стрелке к символу  для фиксации.

- Собранный блок фильтрации установите в контейнер для пыли так, чтобы вырез и прорезы вошли друг в друга, а целый блок фильтрации был вставлен на самое дно контейнера.
- Контейнер для пыли приложите к блоку двигателя так, чтобы выступ в передней части блока двигателя был совмещен с отверстием в верхней части контейнера. После этого поверните против часовой стрелки к символу  до щелчка.

#### Чистка насадки для пола

- Насадку для пола необходимо регулярно чистить для обеспечения требуемой и постоянной мощности всасывания.
  - Снимите насадку для пола с пылесоса и переверните её.
  - Нажмите защёлку ротационной щётки для отсоединения боковой крышки - см. рисунок **F**.
  - Осторожно достаньте ротационную щётку.
  - Удалите с ротационной щётки намотанные волосы, шерсть и прочий мусор. Для ускорения процесса очистки от волос и шерсти животных можно использовать ножницы.
  - Внутреннее пространство насадки для пола вытрите сухой салфеткой.
  - Верните чистую ротационную щётку обратно в насадку для пола. Правильное закрепление сигнализируется щелчком.

#### Чистка щётки «Cat & Dog»

- Вращающуюся щётку „Cat&Dog Mini“ необходимо регулярно чистить, чтобы обеспечить постоянную желаемую мощность всасывания.
  - Снимите вращающуюся щётку с пылесоса и переверните её вверх ногами.
  - Повернув защёлку, отсоедините щётку и вытащите её наружу.
  - Удалите со щётки намотанные волосы, шерсть и прочий сор. Для ускорения процесса очистки от волос и шерсти животных можно использовать ножницы.
  - Протрите внутреннюю полость вращающейся щётки сухой тканью.
  - Вставьте щётку на место и поверните защёлку до щелчка.

#### Хранение

- Если пылесос не будет использоваться, очистите его с соблюдением указаний выше и достаньте аккумулятор из блока двигателя.
- Перед помещением прибора на хранение убедитесь, что пылесос и все его принадлежности чистые и сухие.
- Храните прибор в сухом, чистом и хорошо вентилируемом месте, где он не будет подвергаться воздействию экстремальных температур и будет недоступен для детей и животных.
- Рекомендуем регулярно заряжать аккумуляторы не реже одного раза в 6 месяцев.

#### УСТРАНЕНИЕ ПРОБЛЕМ

- Перед тем, как обратиться в мастерскую по ремонту, сверьтесь со следующей таблицей:

Проблема	Возможная причина	Решение
Пылесос не включается.	Аккумулятор разряжен.	Перед использованием пылесоса зарядите аккумулятор.
	Пылесос неправильно собран.	Убедитесь, что все части правильно собраны.
Слабая мощность всасывания.	Контейнер для сбора пыли переполнен или засорились фильтры.	Опорожните контейнер для сбора пыли и вычистите фильтры.
	На ротационной щетке намотано много волос и шерсти животных.	Вычистите ротационную щётку.

Аккумулятор быстро разряжается.	Аккумулятор заряжен не полностью. Срок службы аккумулятора подошёл к концу.	Зарядите аккумулятор. Купите новый аккумулятор.
---------------------------------	--	--



#### Предупреждение:

Если в таблице выше не указана ваша проблема или её не удалось устранить, прекратите эксплуатацию пылесоса, выключите его и обратитесь в авторизованную сервисную мастерскую.

#### Иконки неисправности



- Если впускное отверстие заблокировано или заполнено пылью, на дисплее последовательно друг за другом включаются иконки насадки для пола, контейнера для пыли и фильтра HEPA в течение 1 секунды. Они сигнализируют, что необходимо последовательно друг за другом проверить эти места с отбражением мощности и линейки мощности. После устранения блокировки иконки на дисплее погаснут.
- В случае включения пылесоса с автоматической мощностью и постоянного свечения на дисплее красного индикатора возможно засорение датчика определения объема пыли. Датчик объема пыли находится в нижней части выходного отверстия блока двигателя - см. рисунок **G**.

#### Сообщения об ошибках

Сообщение о неполадках	Значение	Решение
<b>E1</b>	Ошибка отключения, аккумулятор не заряжается. Он поврежден.	
<b>E2</b>	Чрезмерное напряжение (> 36,3 В). Зарядка пылесоса невозможна. Адаптер поврежден/использован иной адаптер/аккумулятор поврежден.	
<b>E3</b>	Короткое замыкание в главном двигателе при работе пылесоса. Пылесос автоматически выключается. Поврежден двигатель или аккумулятор.	
<b>E5</b>	Вторичный чрезмерный ток в блоке двигателя при использовании пылесоса. Пылесос автоматически выключается.	Обратитесь за помощью в авторизованный сервис.
<b>E6</b>	Защита от перенапряжения блока двигателя при использовании пылесоса. Пылесос автоматически выключается.	
<b>E7</b>	Ошибка последовательного порта коммуникации, невозможно включить пылесос.	
<b>E8</b>	Ошибка термистора (ошибка контура, отключение). Пылесос автоматически выключается. Температурный датчик аккумулятора поврежден.	
<b>E9</b>	Работа при высокой или низкой температуре. Пылесос автоматически выключается.	Подождите пока пылесос прогреется (низкая температура) или остынет (высокая температура) до комнатной температуры.

 Clean Brush	Активировалась защита от повреждения щетки и она остановилась во время работы. Щетка заблокирована.	Устраните причину блокировки и очистите насадку для пола по указаниям в разделе «Очистка и уход».
 Clean Tank	Активировалась защита при блокировке выпускного отверстия. Выпускное отверстие заблокировано посторонним предметом.	Устраните причину блокировки и очистите выпускное отверстие по указаниям в разделе «Очистка и уход».
	Пылесос автоматически выключится через 5 секунд. Рабочий ток <1 А. Блок двигателя или аккумулятор повреждены.	Обратитесь за помощью в авторизованный сервис.



#### Предупреждение:

Если в таблице выше не указано ваше сообщение об ошибке или его не удалось устранить, прекратите эксплуатацию пылесоса, выключите его и обратитесь в авторизованную сервисную мастерскую.

## ТЕХНИЧЕСКИЕ ДАННЫЕ

### Адаптер

Вход .....100–240 В~, 50/60 Гц, 1,5 А  
Выход ..... 34,2 В , 0,6 А

### Пылесос

Потребляемая мощность ..... 550 Вт  
Электрическая вращающаяся щетка ..... 50 Вт  
Электрическая вращающаяся щетка «Cat & Dog» ..... 5 Вт  
Аккумулятор ..... Li-Ion / 28,8 В  / 3000 мАч  
Время полной зарядки ..... приблизительно 5,5 часа  
Уровень шума ..... < 83 дБ(А)  
Объем контейнера для пыли ..... 0,5 л

Декларированный уровень шума данного прибора составляет < 83 дБ(А), что соответствует уровню акустической мощности А, по сравнению с эталонной акустической мощностью 1 нВт.

Название производителя	FAST ČR, a.s. У Санитасу 1621 CZ-251 01 Ржичаны
Идентификационное обозначение модели	Адаптер для SVC 9829WH
Напряжение на входе	100–240 В~
Частота на входе	50/60 Гц
Напряжение на выходе	34,2 В 
Ток на выходе	0,6 А
Мощность на выходе	20,52 Вт
Средняя эффективность в активном режиме	87,94 %
Эффективность при малой нагрузке (10 %)	85,58 %
Расход энергии в состоянии без нагрузки	0,1 Вт

Производитель оставляет за собой право на внесение изменений в текст и технические характеристики.

## Символ двойной изоляции



### Степень защиты от поражения электрическим током:

Класс II – защита от поражения электрическим током обеспечивается двойной или усиленной изоляцией.



### Символ дома (использование в домашних хозяйствах)

Изделие предназначено только для использования в бытовых условиях. Изделие не рассчитано на использование вне помещений.



### Символ прочтения руководства пользователя

Перед использованием изделия внимательно прочтите все инструкции по его применению.



Данный символ означает, что прибор запрещено использовать в случае повреждения вилки сетевого кабеля.

## УТИЛИЗАЦИЯ АККУМУЛЯТОРА



Перед тем, как утилизировать изделие или сдать его на предназначенный пункт сбора, необходимо извлечь из него аккумулятор. Перед извлечением аккумулятора следует запустить пылесос и выждать, пока он не разрядится. В аккумуляторе содержатся вещества, вредные для окружающей среды, поэтому он не является обычным бытовым отходом. Его правильную утилизацию обеспечивает соответствующий пункт сбора.

## УКАЗАНИЯ И ИНФОРМАЦИЯ ПО ОБРАЩЕНИИ С ИСПОЛЬЗОВАННОЙ УПАКОВКОЙ

Использованный упаковочный материал поместите в место сбора коммунальных отходов.

## УТИЛИЗАЦИЯ ИСПОЛЬЗОВАННЫХ ЭЛЕКТРИЧЕСКИХ И ЭЛЕКТРОННЫХ ПРИБОРОВ



Этот символ на изделиях или сопроводительной документации означает, что использованные электрические и электронные приборы нельзя утилизировать с обычными бытовыми отходами. Необходимо сдать подобные изделия в специальные пункты сбора для надлежащей утилизации, восстановления и вторичной переработки. Кроме того, в некоторых странах Европейского Союза или других европейских странах вы можете вернуть свой прибор местному продавцу при покупке аналогичного нового продукта. Правильная утилизация данного продукта поможет сохранить ценные природные ресурсы и предотвратить возможные отрицательные последствия для окружающей среды и здоровья человека, которые могут возникнуть в результате неправильной утилизации отходов. Свяжитесь с местными властями или ближайшим пунктом сбора для получения более подробной информации. Неправильная утилизация этого типа отходов может повлечь за собой штрафные санкции в соответствии с национальными правилами.

### Для субъектов предпринимательской деятельности в странах Европейского Союза

Чтобы утилизировать электрическое и электронное оборудование, обратитесь к своему дилеру или поставщику за необходимой информацией.

### Утилизация в других странах за пределами Европейского Союза

Действие этого символа распространяется на Европейский Союз. Если вы собираетесь утилизировать данный продукт, запросите необходимую информацию о надлежащем способе утилизации у местных властей или у своего дилера.



Этот продукт соответствует всем основным требованиям директив ЕС, которые к нему применяются.

