

РУКОВОДСТВО ПО ЭКСПЛУАТАЦИИ

Бытовой швейной машины

Модель
SILVIA

Leader®

EAC

Важные инструкции по безопасности

При использовании электрического прибора всегда следует соблюдать основные правила техники безопасности, включая следующее:

Прочтите все инструкции перед использованием этой швейной машины.

ОПАСНОСТЬ - Чтобы снизить риск поражения электрическим током, следуйте правилам ниже:

1. Никогда не оставляйте подключенный к электросети прибор без присмотра.
2. Всегда отключайте прибор от электросети сразу после использования и перед чисткой.

ВНИМАНИЕ - Для снижения риска ожогов, пожара, поражения электрическим током или травм, следуйте правилам ниже:

1. Внимательно прочтите инструкцию перед использованием машины.
2. Храните инструкцию в подходящем месте рядом с машиной и передайте ее вместе с машиной, если Вы отдаёте машину третьему лицу.
3. Используйте машину только в сухих местах.
4. Никогда не оставляйте детей и пожилых людей один на один с машиной, поскольку есть риск получения травмы.
5. Данным устройством могут пользоваться дети в возрасте от 8 лет и старше, а также лица с ограниченными физическими, сенсорными или умственными способностями или с недостатком опыта и знаний, если они находятся под наблюдением или инструктированы относительно безопасного использования прибора и понимают риск, связанный с эксплуатацией данного оборудования.
6. Не позволяйте детям играть с машиной.
7. Дети не должны выполнять чистку и техническое обслуживание без присмотра.
8. Всегда выключайте машину, если Вы выполняете подготовку к работе (меняете иглу, заправляете нити в машину, подключаете педаль и т. д.).
9. Всегда отключайте машину от электросети, если оставляете ее без присмотра, чтобы избежать травм при включении машины.
10. Всегда отключайте машину от сети, если Вы меняете лампу или выполняете техническое обслуживание (смазка, очистка).
11. Не используйте машину, если на ней есть влага или она находится во влажном помещении.
12. Никогда не тяните за шнур, всегда отключайте машину от сети, взявшись за вилку.
13. Если светодиодная лампа повреждена, она должна быть заменена изготовителем, его сервисным центром или лицом с аналогичной квалификацией, чтобы избежать опасности.
14. Никогда не кладите на педаль какие-либо предметы.

15. Никогда не используйте машину, если вентиляционные отверстия заблокированы. Следите за тем, чтобы вентиляционные отверстия машины и ножная педаль не были засорены пылью, мусором и остатками ткани.
16. Во избежание опасности на машине разрешается использовать только специально предназначенный тип педали. Если педаль повреждена, её должен заменить изготовитель, его сервисный агент или специалист с аналогичной квалификацией.
17. Уровень шума при нормальной работе не превышает 75 дБ (А).
18. Не выбрасывайте электроприборы вместе с обычными бытовыми отходами, используйте отдельные пункты сбора.
19. Свяжитесь с органами местного самоуправления для получения информации о доступных системах сбора отходов.
20. Если электрические приборы выбрасываются на свалки, опасные вещества могут просочиться в грунтовые воды и попасть в пищевую цепь, нанеся вред Вашему здоровью и благополучию.

СОХРАНИТЕ ДАННУЮ ИНСТРУКЦИЮ

Эта швейная машина предназначена только для бытового использования.

Швейная машина должна эксплуатироваться в диапазоне температур от 5°C до 40°C. Если температура слишком низкая, нормальная работа машины не гарантируется.

СОДЕРЖАНИЕ

СХЕМА РАСПОЛОЖЕНИЯ ДЕТАЛЕЙ	1
СТАНДАРТНЫЕ АКСЕССУАРЫ	1
ПОДГОТОВКА К ШИТЬЮ	2
Подключение машины к источнику питания	2
Ножной привод.....	2
Подсветка	2
Съёмный столик (коробка для аксессуаров).....	3
Установка прижимной лапки	3
Замена игл.....	3
Соотношение ткани, ниток и игл	4
Установка катушки	4
Намотка нити на шпульку	4
Установка шпульки	5
Заправка верхней нити	5
Использование встроенного нитевдевателя	6
Вытягивание шпульной нити	7
Регулировка натяжения верхней нити	8
Прямая строчка	8
Строчка зигзаг и декоративная строчка	8
Натяжение шпульки.....	8
Регулятор выбора операций	8
Реверс (шитьё в обратном направлении)	8
Штопальная пластина.....	9
Левое положение иглы	9
БАЗОВОЕ ШИТЬЁ	10
Прямая строчка	10
Смена направления шитья.....	10
Строчка зигзаг	10
ОСНОВНЫЕ ШВЕЙНЫЕ ТЕХНИКИ	10
Втачивание молнии.....	10
Окантовочный шов.....	11
Трикотажная строчка.....	11
Пришивание пуговиц	12
Потайной стежок	12
Обмётывание петель	13
УХОД ЗА МАШИНОЙ	15
Чистка челночного отсека. Смазка	15
УСТРАНЕНИЕ НЕИСПРАВНОСТЕЙ	16

СХЕМА РАСПОЛОЖЕНИЯ ДЕТАЛЕЙ

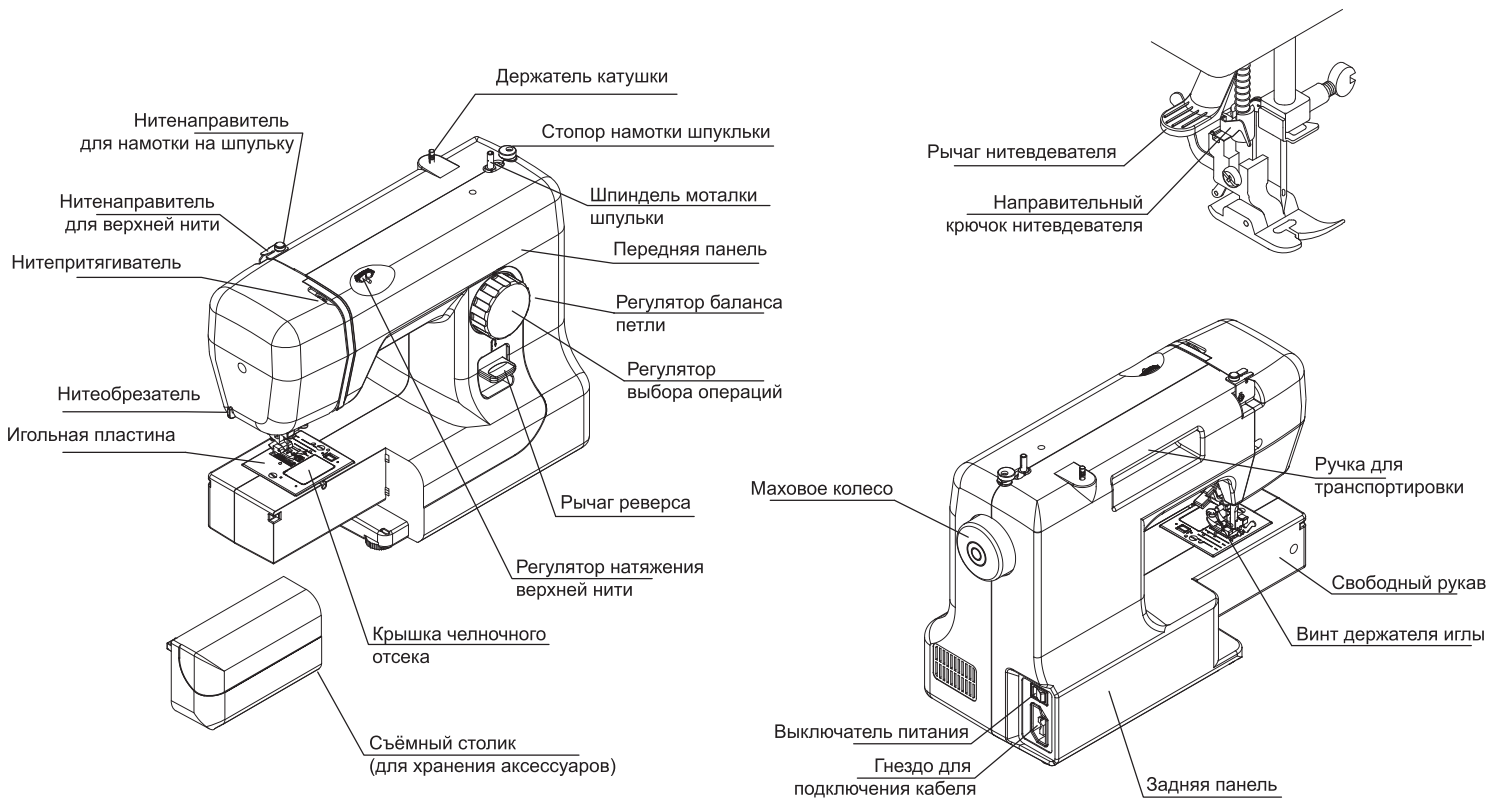

СТАНДАРТНЫЕ АКСЕССУАРЫ

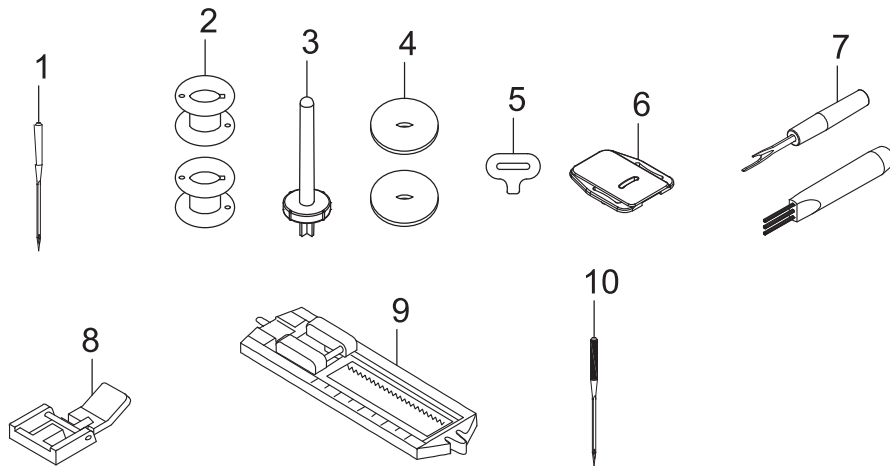

1. Игла (№90/14)
2. Шпулька
3. Вспомогательный катушечный стержень
4. Войлочные прокладки для катушек
5. Отвертка для игольной пластины
6. Штопальная пластина
7. Вспарыватель/щёточка от пыли
8. Лапка для вшивания молнии
9. Рамка для вымётывания петель
10. Игла с синей колбой для трикотажа

ПОДГОТОВКА К ШИТЬЮ

Подключение машины к источнику питания

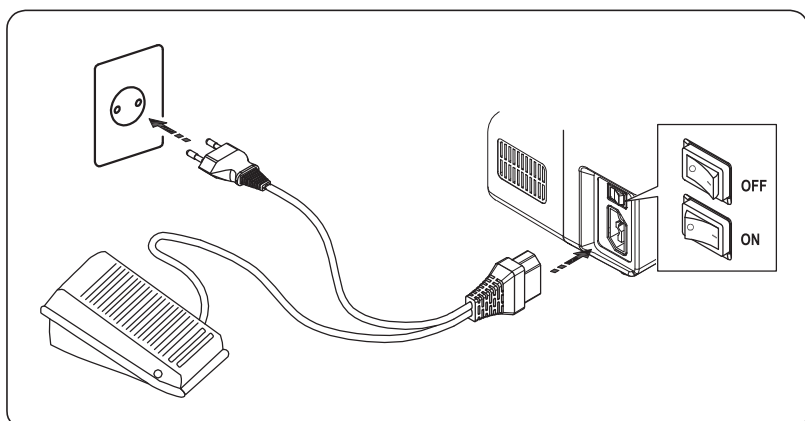

Перед подключением машины к электросети убедитесь, что напряжение и частота вашего электричества соответствуют напряжению и частоте машины. Установите штекер шнура в разъем машины, а электрическую вилку в электрическую розетку, включите питание машины.

Ножной привод

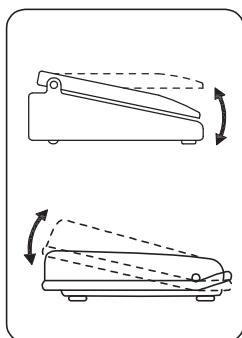

Скорость шитья можно изменять с помощью ножного привода. Чем сильнее вы нажимаете на привод, тем быстрее работает машина.

Подсветка

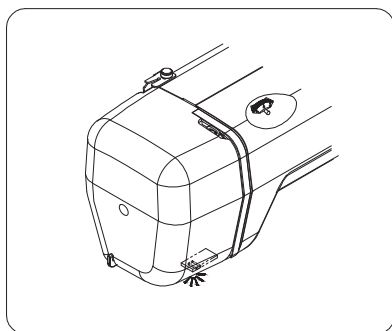

Швейная машина оснащена светодиодной лампочкой. Включите машину, светодиодная лампочка включится автоматически.

Если светодиодная лампочка не работает, верните машину продавцу для проведения технического обслуживания.

Съёмный столик (коробка для аксессуаров)

Съёмный столик обеспечивает дополнительную поверхность для шитья и может быть легко снят для шитья с использованием функции свободный рукав.

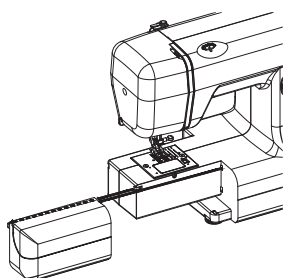

Шитьё с использованием функции свободный рукав

Потяните за столик влево съёмный от машины, как показано на рисунке.

Установка съёмного столика

Переместите столик по полозьям свободного рукава, выступы должны попасть в отверстия на машине, пристегните столик.

Установка прижимной лапки

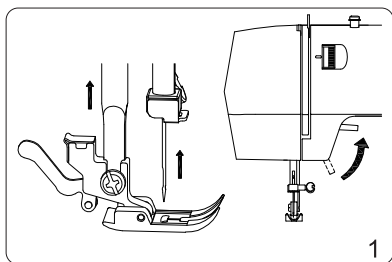

Поверните маховое колесо к себе, чтобы поднять иглу в верхнее положение. Поднимите прижимную лапку.

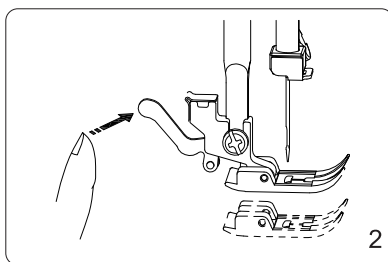

Нажмите на рычаг на задней стороне держателя лапки. Прижимная лапка отпадёт.

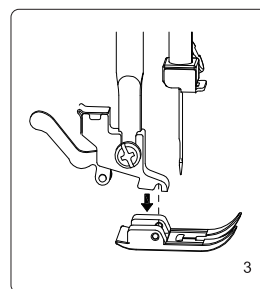

Поместите прижимную лапку так, чтобы стержень на лапке располагался точно под пазом держателя. Опустите держатель лапки, чтобы зафиксировать лапку на месте.

Замена игл

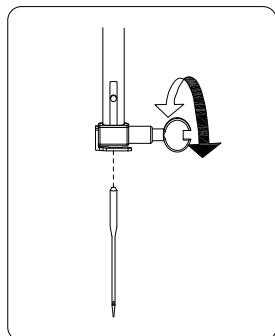
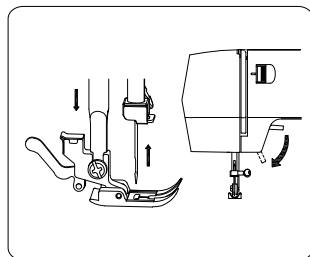

Поднимите иглу, повернув маховое колесо на себя, и опустите прижимную лапку. Выключите машину и обесточьте её. Ослабьте винт зажима иглы, повернув его против часовой стрелки, чтобы освободить иглу.

Извлеките иглу из зажима.

Вставьте новую иглу в зажим иглы плоской стороной от себя.

Вставляя иглу в зажим, продвиньте ее до упора и крепко затяните винт зажима отверткой, пожалуйста, не затягивайте слишком сильно, так как это может привести к поломке стержня иглы. Проденьте нитку в иголку.

Снова подсоедините машину к источнику питания, включите машину и продолжайте шить.

Часто проверяйте иглы на наличие зазубрин или затупленных концов. Заедания и задиры на трикотажных изделиях, тонком и искусственном шёлке необратимы и почти всегда вызваны поврежденной иглой.

Соотношение ткани, ниток и игл

- ☒ Как правило, тонкие нитки и иглы используются для шитья тонких тканей, а более толстые нитки и иглы - для шитья плотных тканей. Всегда проверяйте размер нитки и иглы на небольшом участке ткани, который будет использоваться для шитья.
- ☒ Используйте одну и ту же нить для иглы и шпульки.
- ☒ При шитье эластичных, очень тонких тканей и синтетики используйте иглу с синей колбой, игла с синей колбой эффективно предотвращает пропуск стежков.

При шитье очень тонких тканей шить следует через лист бумаги, чтобы предотвратить деформацию ткани.

Тип ткани	Ткань	Нить	Размер нити
Лёгкие	Крепдешин, вуаль батист, органди, жоржет, трикотаж	Тонкий шёлк Тонкий хлопок Тонкая синтетика Тонкий полиэстер с хлопковым покрытием	9 или 11
Средние	Лён, хлопок, пике, серж, двойной трикотаж, перкаль	50 шёлк 50-80 Хлопок 50-60 Синтетика Полиэстер с хлопковым покрытием	11 или 14
Тяжёлые	Джинсовые, твидовые, габардиновые, пальтовые, драпировочные и обивочные ткани	50 шёлк 40-50 Хлопок 40-50 Синтетический хлопок с покрытием из полиэстера	14 или 16

Установка катушки

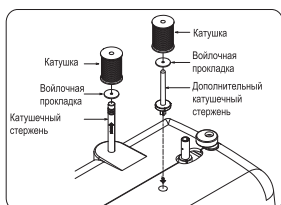

Вытащите, потянув вверх катушечный стержень. Поместите на него войлочную прокладку. Установите катушку на катушечный стержень.

Установите вспомогательный катушечный стержень. Поместите на него войлочную прокладку. Установите катушку на катушечный стержень.

Намотка нити на шпульку

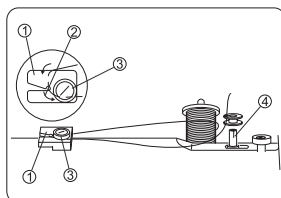

Вытяните нить из катушки. Проведите нить под нитенаправителем. Вытяните нить из надреза и пропустите её под шайбой.

- ① Нитенаправитель
- ② Надрез
- ③ Шайба

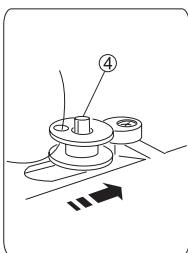

Проденьте нить через отверстие в шпулке изнутри наружу. Установите шпульку на шпиндель моталки нити на шпульку.

- ④ Отодвиньте шпульку вправо

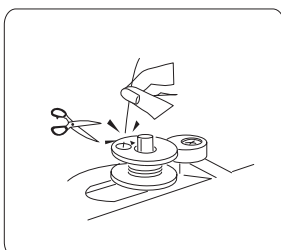

Держа свободный конец нити в руке, нажмите на ножную педаль. Когда нить немного наматывается на шпульку остановите машину и обрежьте нить рядом с отверстием в шпулке.

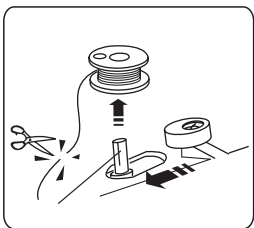

Снова нажмите на ножную педаль для дальнейшей намотки нити. Когда шпулька полностью наматывается, верните шпиндель моталки нити в исходное положение. Переместите шпиндель влево и обрежьте нить.

Установка шпульки

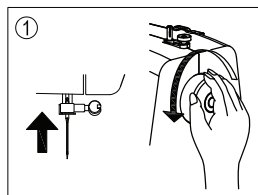

Поднимите иглу в крайнее верхнее положение, вращая маховое колесо против часовой стрелки.

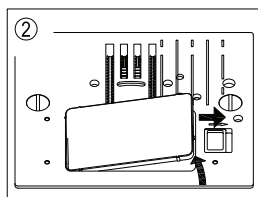

Снимите крышку челночного отсека, сдвинув кнопку фиксатора вправо. Крышка достаточно приподнимется, чтобы вы могли снять её

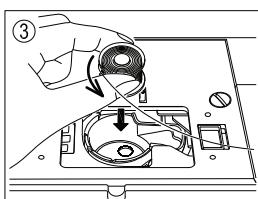

Поместите шпульку в шпуледержатель убедившись, что при вытягивании нити она вращается против часовой стрелки.

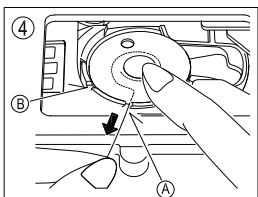

Придерживая шпульку пальцем, пропустите нить в передний паз (A) шпуледержателя.

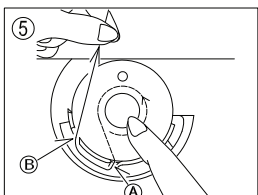

Осторожно придерживая шпульку пальцем, потяните нить влево, пока она не попадет в прорезь (B) далее вверх.

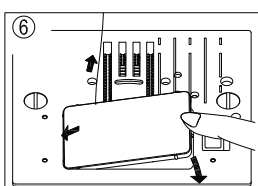

Установите прозрачную крышку челночного отсека на игольную пластину.
ПРИМЕЧАНИЕ. Это очень важный шаг. При вытягивании нити шпулька должна вращаться против часовой стрелки.

Заправка верхней нити

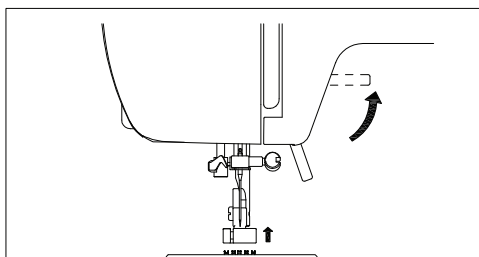

Перед заправкой верхней нити обязательно поднимите рычаг прижимной лапки. (Если рычаг прижимной лапки не поднят, правильное натяжение нити невозможно). Нить должна попасть в натяжительные тарелочки.

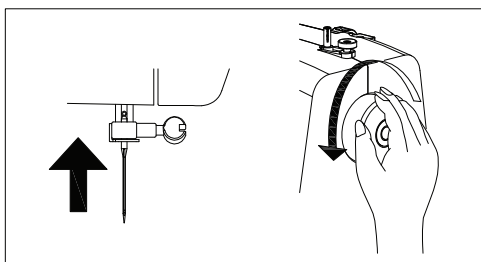

Поворачивайте маховое колесо против часовой стрелки, пока игла не окажется в крайнем верхнем положении.

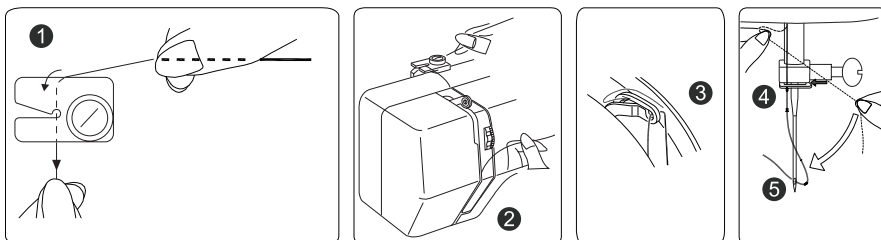
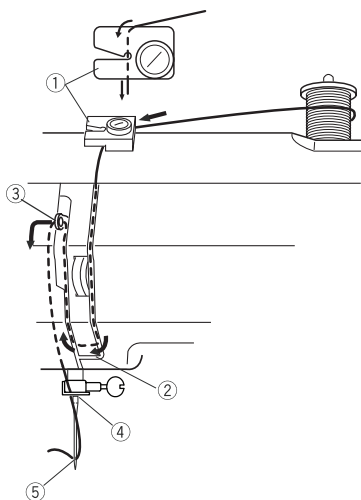

Заправляйте машину левой рукой, крепко удерживая нить правой рукой в следующем порядке, как показано на рисунке.

1. Пропустите нить за верхний нитенаправитель двумя руками.
2. Удерживая нить возле катушки, протяните нить вниз вокруг нитенаправительной пластины.
3. Протяните нить сверху через рычаг нитепритягивателя, справа налево.
4. Ведите нить вниз вдоль левой стороны и пропустите её в нитенаправитель игольного стержня.

5. Проденьте нитку в игольное ушко спереди назад.

ПРИМЕЧАНИЕ. Вы можете обрезать конец нити острыми ножницами для облегчения заправки нити в иглу. Включите питание после заправки нити в машину и шпульку. Теперь вы готовы к шитью.

Использование встроенного нитевдевателя

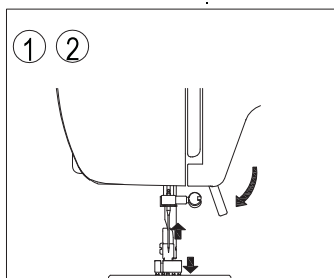

1. Опустите прижимную лапку.
2. Поднимите иглу в крайне верхнее положение.

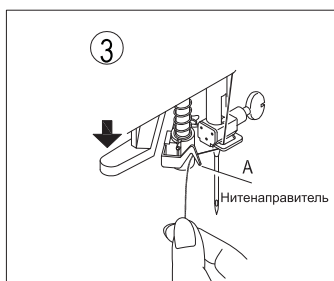

3. Медленно опустите рычаг нитевдевателя. Пропустите нить вокруг направляющего крючка А.

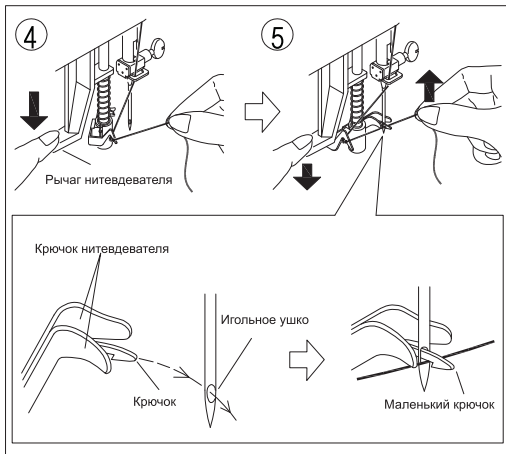

4. Опустите рычаг нитевдевателя в крайнее нижнее положение. Маленький крючок для нитки проходит через ушко иглы.

5. Подведите нить от крючка А к правой стороне под маленький крючок.

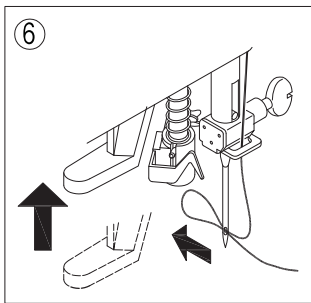

6. Одновременно отпустите нить, отпустите рычаг нитевдевателя. Петля нити пройдёт через ушко иглы.

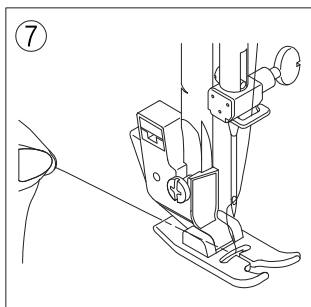

7. Вытяните петлю нити через ушко иглы. Пропустите нить длиной 10 см под прижимной лапкой.

ПРИМЕЧАНИЕ. Нитевдеватель используется с иглами следующих размеров: 11, 14 и 16

Вытягивание шпульной нити

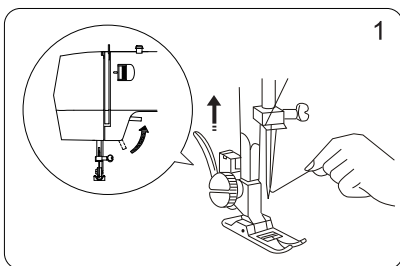

1. Поднимите прижимную лапку и слегка удерживайте игольную нить левой рукой.

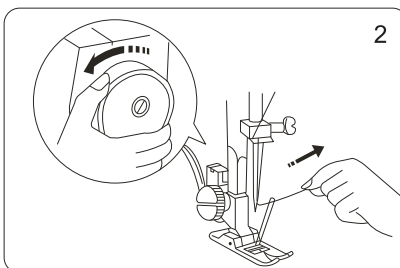

2. Правой рукой медленно поверните маховое колесо на себя, пока игла не опустится вниз, и продолжайте вращать маховое колесо, пока игла не окажется в крайнем верхнем положении. Слегка вытяните игольную нить, формируя петлю из шпульной нити.

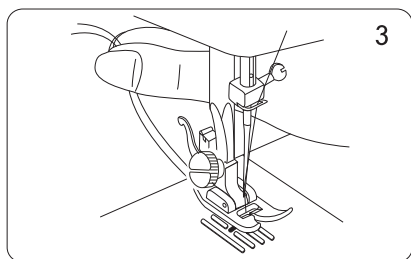

3. Протяните 15 см (6") обеих нитей назад под прижимную лапку.

Регулировка натяжения верхней нити

90% вашего шитья будет выполнено на значении «4», выставленным на регуляторе натяжения верхней нити.
Полезная подсказка. Небольшая регулировка натяжения на большее или меньшее значение может улучшить внешний вид шва.

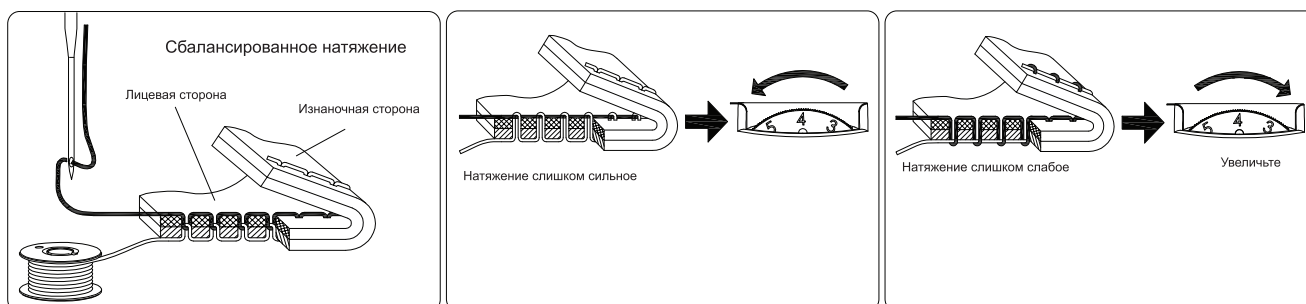

Прямая строчка

Правильный внешний вид строчки во многом определяется сбалансированным натяжением верхней и шпульной нитей. Натяжение хорошо сбалансировано, когда эти две нити «фиксируются» по середине слоев ткани, которую вы прошиваете. Если, начав шить, вы обнаружите, что строчка получается неровной, вам необходимо отрегулировать натяжения верхней нити. Все регулировки выполняйте при поднятой прижимной лапке.

Строчка зигзаг и декоративная строчка

Для строчки зигзаг и декоративной строчки натяжение нити должно быть меньше, чем для шитья прямой строчкой.

У вас всегда получится красивый шов и меньшее количество складок, если верхняя нить немного выступает на нижнюю сторону ткани.

Натяжение шпульки

Натяжение шпульной нити было корректно отрегулировано на заводе, поэтому его не нужно регулировать.

Регулятор выбора операций

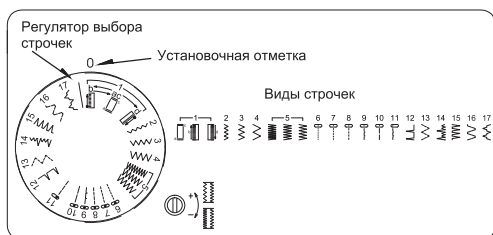

Этот регулятор выбора операций не только определяет выбранную строчку, но и регулирует ширину и длину стежка.

ПРИМЕЧАНИЕ. Чтобы избежать повреждения иглы или ткани во время выбора нужной строчки, убедитесь, что игла поднята в верхнее положение и не находится в ткани.

Этот регулятор выбора операций не только определяет выбранную строчку, но и регулирует ширину и длину стежка.

Реверс (шитьё в обратном направлении)

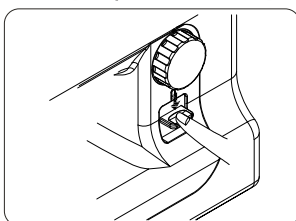

Если нажать на рычаг реверса, машина будет шить в обратном направлении до тех пор, пока вы удерживаете рычаг. Короткими нажатиями на рычаг будет выполняться закрепка.

Штопальная пластина

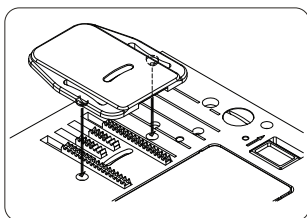

Используйте штопальную пластину, когда вам нужно: контролировать подачу зубчатой рейки нижнего транспортёра ткани, при пришивании пуговиц, работать в свободно-ходовой технике и штопать свободным движением. Поднимите иглу и прижимную лапку и установите штопальную пластину на игольную пластину так, чтобы два штифта с обратной стороны штопальной пластины были вставлены в отверстия игольной пластины.

Левое положение иглы



Используйте строчку 11 с левым положением иглы для отстрочки изделия в край.

ПРИМЕЧАНИЕ. При шитье прямой строчкой с левым положением иглы используйте только универсальную лапку для зигзага.

БАЗОВОЕ ШИТЬЁ

Прямая строчка

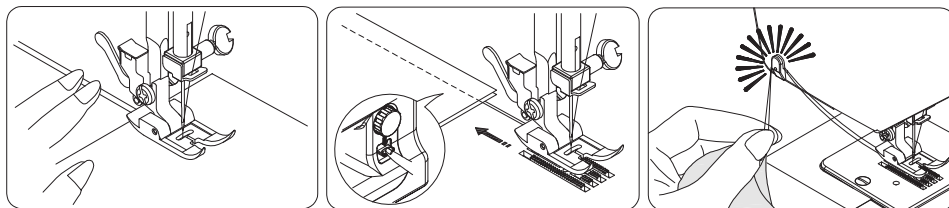
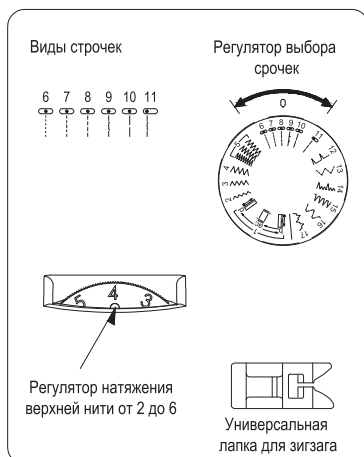

Поднимите прижимную лапку и расположите ткань, отведите обе нити назад. Опустите прижимную лапку. Нажмите на ножную педаль и начните шить. Слегка направляйте ткань вдоль игольной пластины. Для выполнения закрепок в начале и конце шва нажмите на рычаг реверс короткими нажатиями и выполните несколько стежков в обратном направлении. Поднимите прижимную лапку и уберите ткань, отводя нити назад. При помощи встроенного нитеобрезателя обрежьте нити. Нити обрезаются до нужной длины для следующего шва.

Смена направления шитья

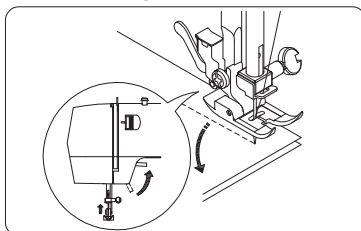

Остановите машину и поверните маховое колесо на себя, чтобы опустить иглу в ткань. Поднимите прижимную лапку. При необходимости поверните ткань вокруг иглы, чтобы изменить направление шитья. Опустите прижимную лапку и продолжайте шить.

Строчка зигзаг

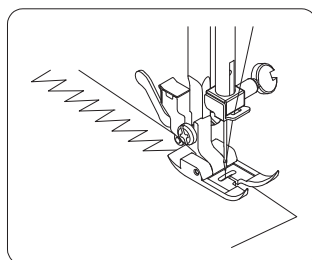
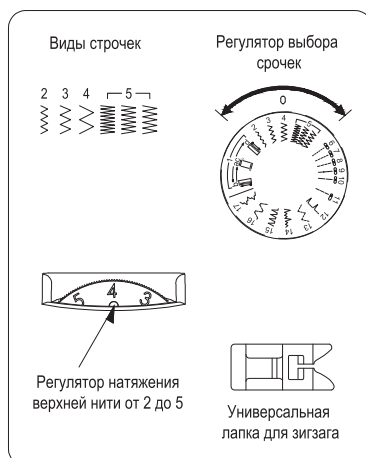

Строчка зигзаг широко используется для пришивания пуговиц, аппликаций и т.п

ОСНОВНЫЕ ШВЕЙНЫЕ ТЕХНИКИ

Втачивание молнии

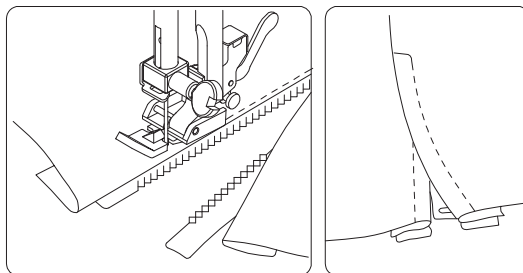
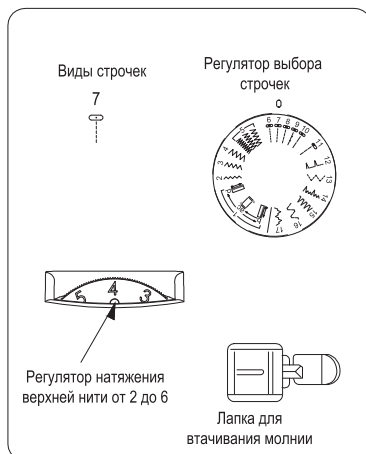

Приколите ленту молнии к ткани и подложите её под лапку, опустите лапку. Вшейте левую сторону молнии, лапку ведите по краю сгиба ткани так, чтобы не зацепить зубцы молнии. Переверните ткань и пришейте другую сторону молнии так же, как это было сделано по левой стороне молнии.

Окантовочный шов

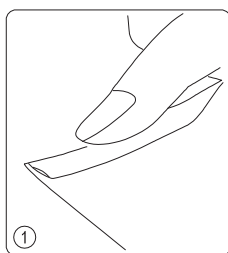

Сделайте двойной сгиб шириной 0,25 см (примерно 8 см в длину).

*Лапка приобретается дополнительно

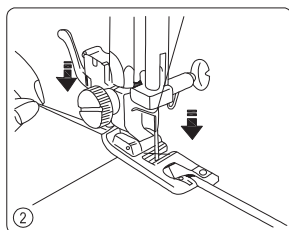

Опустите иглу в точку, где вы собираетесь шить, а затем опустите лапку для подрубки.

Прошейте 3 или 4 стежка, удерживая игольную и шпульную нити. Лапка для подрубки в 2 мм приобретается дополнительно.

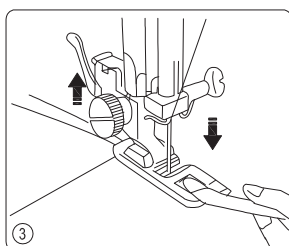

Вставьте сложенную часть ткани в изгиб лапки для подрубки.

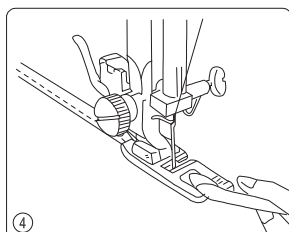

Опустите лапку для подрубки, затем шейте, приподняв край ткани, чтобы обеспечить её плавную и равномерную подачу.

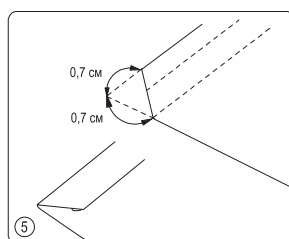

Обрежьте примерно 0,7 см от углов, как показано на рисунке, чтобы уменьшить объём.

Трикотажная строчка

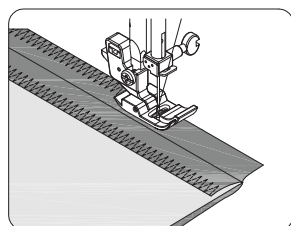
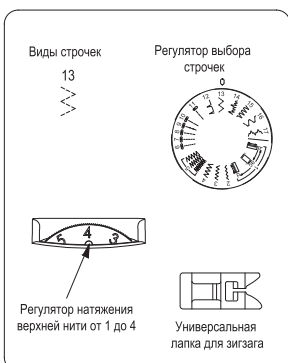

Поместите ткань под прижимную лапку таким образом, чтобы край находился немного внутри правой стороны прижимной лапки. Проведите строчку так, чтобы правые стежки легли на край ткани.

Пришивание пуговиц

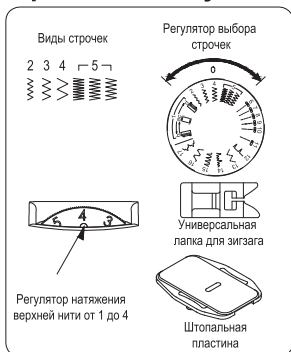

Используйте штопальную пластину для пришивания пуговиц. (См. стр. 9)

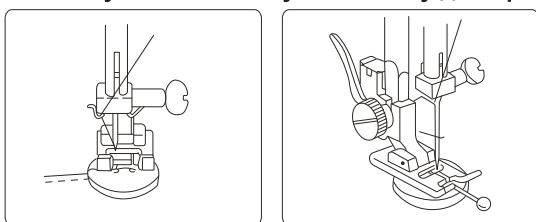

Сверху на пуговицу можно положить булавку, чтобы сформировать ножку.

Установите переключатель строчек на «зигзаг». С помощью зигзага определите расстояние между отверстиями на пуговице. Убедитесь, что игла попадает в левое и правое отверстие пуговицы. Опустите прижимную лапку. Прошейте около пяти стежков и поднимите иглу в верхнее положение.

Снова установите переключатель строчек в положение «↵» и прошейте несколько стежков, чтобы зафиксировать нить.

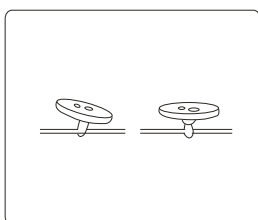

Чтобы укрепить ножку, обрежьте нити, оставив хвостики длиной 20 см. Пропустите нитку с иглой через отверстие в пуговице и намотайте её на ножку. Вытяните нить на изнаночную сторону и завяжите узел.

Потайной стежок

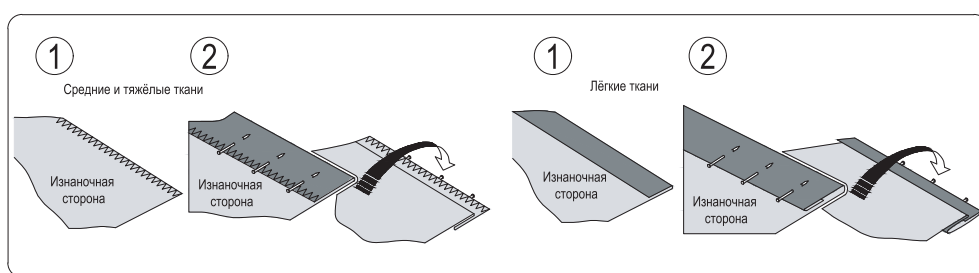
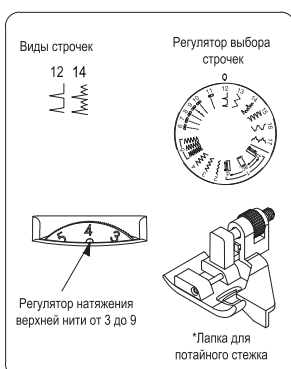

*Лапка приобретается дополнительно

1. Край ткани обработайте нитью, соответствующей цвету ткани. На тонкой ткани подверните и прижмите небольшую кромку шириной 1,5 см или меньше. На средних и тяжёлых тканях проложите стежки по краю ткани.

2. Теперь сложите ткань, как показано на рисунке, изнаночной стороной вверх.

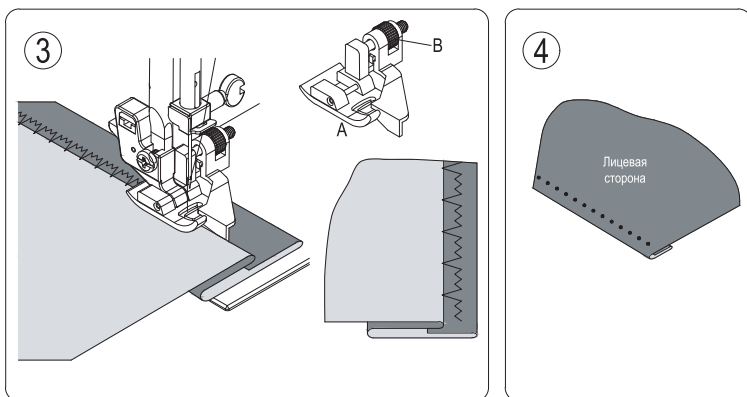

3. Поместите ткань под лапку. Поверните маховое колесо против часовой стрелки вручную, пока игла не опустится в ткань. Она должна просто проколоть складку ткани. Если этого не происходит, отрегулируйте направляющую (В) на лапке для потайных швов (А) таким образом, чтобы игла просто прокалывала сгиб ткани, а направляющая упиралась в него. Лапка для потайного шва приобретается дополнительно.

ПРИМЕЧАНИЕ. В дополнение к регулировке на лапке можно использовать регулятор ширины стежка. Регулятор ширины стежка изменяет ход иглы для получения более узкого или более широкого стежка. Шейте медленно, аккуратно проводя ткань по краю направляющей.

4. После завершения строчка будет почти незаметна на лицевой стороне ткани.

ПРИМЕЧАНИЕ. Для выполнения потайных швов требуется практика. Сначала всегда делайте пробный образец.

Обмётывание петель

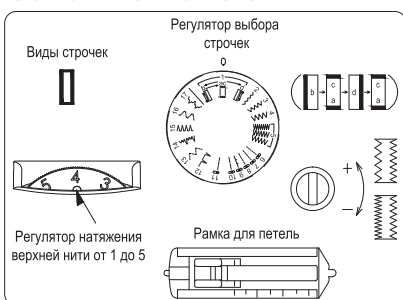

На отдельном кусочке ткани (используя кусок того же материала, что и одежда) сделайте пробную петлю (образец).

Приложите пуговицу к образцу ткани и отметьте положение петли, определив длину.

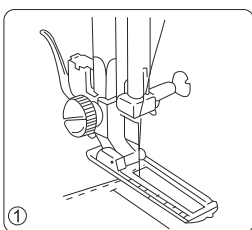

Установите регулятор выбора строчек на значение «1». Обе нити протяните под лапку.

Опустите иглу в том месте, где должна начинаться петля, затем опустите лапку.

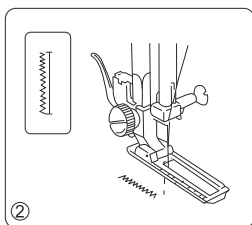

Прошейте левую сторону, остановившись на нижней отметке. Поднимите иглу.

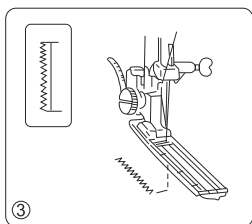

Установите переключатель строчек на значение «2». Сделайте 5 стежков закрепки и поднимите иглу над тканью.

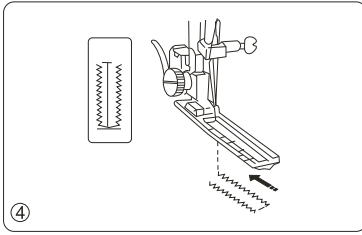

Установите переключатель строчек на значение «**3**».
 Прошейте правую сторону петли. Остановите машину, когда игла окажется напротив первого стежка с левой стороны, и поднимите иглу.

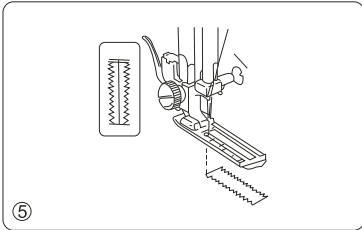

Установите переключатель строчек на значение «**4 2**».
 Сделайте 5 стежков закрепки и поднимите иглу над тканью.

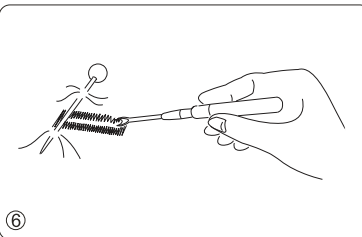

Уберите ткань с машины и обрежьте нити.
 Вставьте булавку внутрь петли.
 Затем прорежьте отверстие с помощью выпаривателя.
 Следите за тем, чтобы не перерезать стежки.

УХОД ЗА МАШИНОЙ

Чистка челночного отсека. Смазка.



Всегда отключайте машину от электросети, вынув вилку из розетки.

Для обеспечения наилучшей работы вашей машины необходимо, чтобы основные детали всегда были в исправном состоянии.

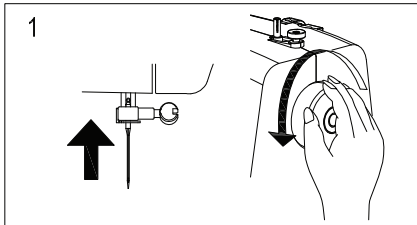

1. Поднимите иглу в крайнее верхнее положение.

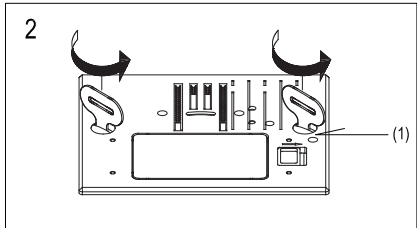

2. Выкрутите два винта на игольной пластине (1) и поверните игольную пластину к себе боковой стороной, как показано на рисунке.

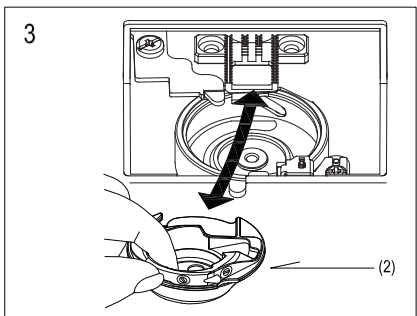

3. Снимите шпульный колпачок (2).

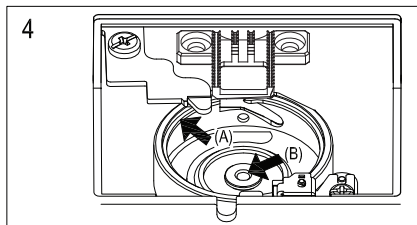

4. Очистите рейки нижнего транспортёра ткани и область челночного отсека с помощью ворсистой щётки. Нанесите одну каплю масла для швейных машин в челночное устройство, как указано стрелками. (A,B)

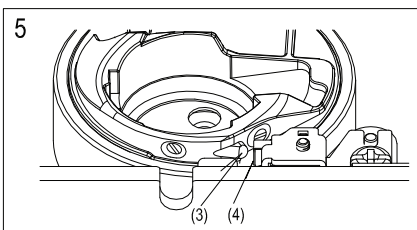

5. Установите на место шпульный колпачок таким образом, чтобы выступ (3) располагался напротив пружины (4).

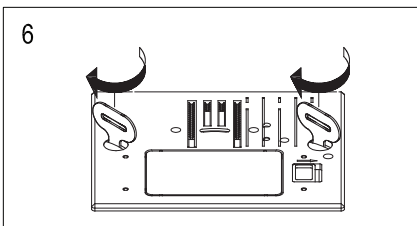

6. Убедитесь, что игла находится в крайнем верхнем положении, затем установите и закрепите игольную пластину, как показано на рисунке.

ПРИМЕЧАНИЕ. Рекомендуется использовать масло для швейных машин. НЕ используйте "универсальное" масло, так как оно не подходит для смазки швейных машин.

Очистка швейной машины и ножной педали.

После эксплуатации следите за чистотой швейной машины и ножной педали. Используйте сухую мягкую ткань для удаления пыли со швейной машины и ножной педали.

УСТРАНЕНИЕ НЕИСПРАВНОСТЕЙ

Проблема	Причина	Решение
Машина работает не плавно, шумно.	<ol style="list-style-type: none"> 1. Нитки попали в челночный механизм. 2. Зубчатая рейка нижнего транспортёра ткани забита ворсом. 	<p>Стр. 15 Стр. 15</p>
Обрывается игольная нить.	<ol style="list-style-type: none"> 1. Нить иглы заправлена неправильно. 2. Натяжение игольной нити слишком сильное 3. Игла погнулась или затупилась. 4. Неправильно вставлена игла. 5. Ткань застряла и не проходит под лапкой. 6. Нить либо слишком толстая, либо слишком тонкая для иглы. 	<p>Стр. 5 Стр. 4 Стр. 3 Стр. 3 Стр. 10 Стр. 4</p>
Игла ломается.	<ol style="list-style-type: none"> 1. Неправильно вставлена игла. 2. Игла погнулась или затупилась. 3. Винт зажима иглы ослаблен. 4. Натяжение игольной нити слишком сильное. 5. Ткань не оттягивается назад по окончании шитья. 6. Игла слишком тонкая для сшиваемой ткани. 7. Переключатель строчек был повернут, когда игла находилась в материале. 	<p>Стр. 3 Стр. 3 Стр. 3 Стр. 5 Стр. 10 Стр. 4 Стр. 10</p>
Шпульная нить обрывается.	<ol style="list-style-type: none"> 1. Шпульная нить неправильно заправлена в шпульный колпачок. 2. В шпульном колпачке скопились ворсинки. 3. Шпулька повреждена и не вращается плавно. 	<p>Стр. 5 Стр. 15 Стр. 5</p>
Пропущенные стежки.	<ol style="list-style-type: none"> 1. Неправильно вставлена игла. 2. Игла погнулась или затупилась. 3. Игла и/или нитки не подходят для выполняемой работы. 4. Игла с синей колбой не используется для шитья очень тонких тканей. Игольная нить заправлена неправильно. 	<p>Стр. 3 Стр. 3 Стр. 4 Стр. 4</p>
Шов петляет.	<ol style="list-style-type: none"> 1. Натяжение игольной нити слишком сильное. 2. Машина неправильно заправлена. 3. Игла слишком толстая для прошиваемой ткани. 4. Слишком длинные стежки для прошиваемой ткани. <ul style="list-style-type: none"> • При шитье очень лёгких материалов подложите под ткань отрывной стабилизатор. 	<p>Стр. 8 Стр. 5 Стр. 4 Сделайте стежки меньше</p>
Стежки образуют петли с изнаночной стороны.	<ol style="list-style-type: none"> 1. Натяжение верхней нити слишком слабое. 2. Игла либо слишком толстая, либо слишком тонкая для нити. 	<p>Стр. 8 Стр. 4</p>
Подача ткани осуществляется неравномерно	<ol style="list-style-type: none"> 1. Механизм подачи ткани забит ворсом. 2. Швы слишком короткие. 	<p>Стр. 15 Сделайте стежки длиннее</p>
Машинка не работает.	<ol style="list-style-type: none"> 1. Машина не подключена к сети. 2. Неправильно заправлена верхняя нить. 3. Шпиндель намотки нити на шпульку сдвинут вправо. 	<p>Стр. 2 Стр. 5 Стр. 4</p>
Стежки петли не сбалансированы.	<ol style="list-style-type: none"> 1. Длина стежка не подходит для прошиваемой ткани. 2. Изделие вытягивается или удерживается. 	<p>Стр. 10 Не тяните ткань</p>

ВАЖНАЯ ИНФОРМАЦИЯ

Производитель оставляет за собой право без предварительного уведомления вносить изменения в конструкцию, комплектацию или технологию изготовления изделия. В тексте и цифровых обозначениях данного руководства могут быть допущены опечатки. Если после прочтения руководства у Вас останутся вопросы по работе и эксплуатации прибора, обратитесь к продавцу или в специализированный сервисный центр для получения разъяснений.

В связи с изменениями в технических характеристиках содержание руководства может не полностью соответствовать приобретенному товару. Производитель оставляет за собой право вносить изменения в конструкцию отдельных узлов и деталей, не ухудшающих качество изделия, без предварительного уведомления. Имейте это в виду, изучая руководство по эксплуатации.

ПРОИЗВОДИТЕЛЬ

DAI VIET MECHANIC EXPORT JOINT STOCK COMPANY
9TH KM HIGHWAY NO.5, QUAN TOAN HONG BANG DIST., HAIPHONG CITY, VIETNAM

ДАЙ ВЬЕТ МЕХАНИК ЭКСПОРТ ДЖОИНТ СТОК КОМПАНИ
9 КМ ХАЙВЕЙ №5 КУАН ТОАН ХОНГ БАНГ ДИСТ. ХАИПХОНГ СИТИ, ВЬЕТНАМ

ИМПОРТЁР В РОССИИ: АО ПКФ «ВЕЛЛЕС»

123308, Москва, ул. Хорошёвская 3-я, д. 2, стр. 1, эт. 6, пом. 1, оф. 4

ИМПОРТЁР И СЕРВИСНЫЙ ЦЕНТР В РЕСПУБЛИКЕ БЕЛАРУСЬ: ООО «Сьютрейд»,

220136, г. Минск, ул. Скрипникова, д.12, пом. 90, каб. 1

Подробная информация о машине представлена на сайте www.leader-sewing.com

ДАТА ПРОИЗВОДСТВА

Информация о дате производства зашифрована в серийном номере и находится на товарной упаковке и корпусе машины

СРОК ЭКСПЛУАТАЦИИ

Срок эксплуатации швейной машины – 8 лет

СЕРИЙНЫЙ НОМЕР

Информация о серийном номере находится на товарной упаковке и корпусе машины. Серийный номер состоит из 8 цифр – года и месяца выпуска, номера машины, см. как показано ниже.

Образец прочтения серийного номера:

2	2	0	4	7	9	4	1
(1)	(1)						
		(2)	(2)				
				(3)	(3)	(3)	(3)

(1) Год выпуска. 22 - 2022 год выпуска

(2) Месяц выпуска. 04 - месяц выпуска апрель

(3) Номер машины. 7941 -номер машины

22047941 - машина произведена в апреле 2022 году, номер машины 7941