

WORK	SEC.	甲	乙	丙	PRINTING DEGREE		MATERIAL AND PRINTING DESCRIPTION	LG MODEL NAME	SUFFIX	LANGUAGE	PAGE	REMARK
	BRAND	MODEL	P/NO.	EXTERIER	INTERIER							
22		F2V3GS*W	MFL71697722 Rev.00_092820	1	1	材质: 70g 双层纸	F2V3GYP4WE.ABWPKIV F2V3GYP6WE.ABWPKIV	ABWPKIV	УКРАЇНСЬКА	52	VC5 460	

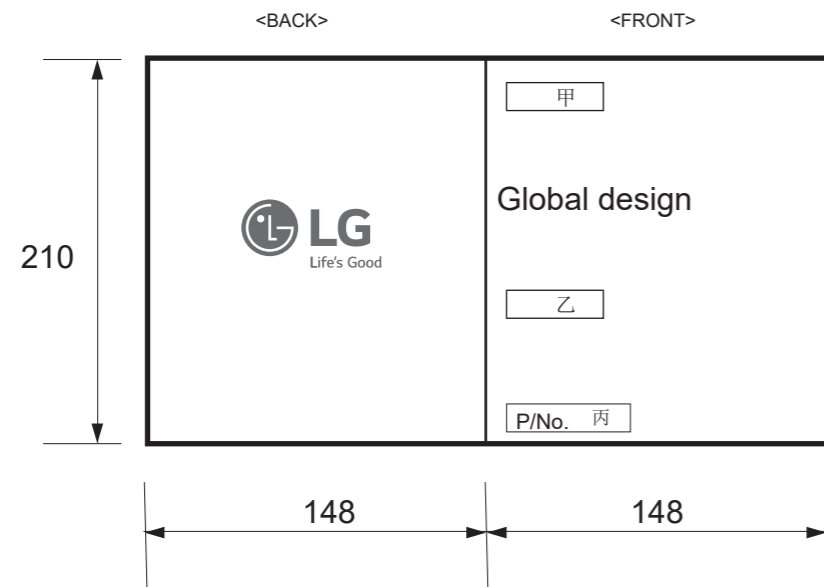

<<备注 >>

1. 材质，印刷，尺寸参照作业表.
2. 印刷，文字大小和线条以LG设计基准.
3. 数字大小依据一般规格.
4. 批量生产前取的设计限度.
5. LG电子产品有害物质管理基准 (LG(10) - A - 9023)与协力社有害物质guide基准禁止使用 Level A-I 与 A-II 有害物质。

<< NOTES >>

1. Material,printing and exterier size are refer to work tables.
2. Printing, tsxt size and line are based on LG desing film.
3. Exterier size on the drawing is cutting line.
4. Before product controlled by criteria sample.
5. This part should comply with the criteria of Level A-I, A-II restricted hazardous substances which refers to LGE standard LG(10)-A-9023 and the hazardous substance management manual for the suppliers.

REV.No.	REVISION DESCRIPTION	RER.NO.	DATE	PREPARED	APPROVALED

Unit		mm	SCALE	1/1	TITLE	MANUAL,OWNER'S DRUM-DOMESTIC 1/1
MODELING	DESIGNED	REVIEWED	CHECKED	APPROVALED		
	刘彩成	陈芳	朱宇杰	金坤	DWG. No.	MFL71697722
LGEPN LG Electronics Inc.			RELATED DRAWING			



## ПОСІБНИК КОРИСТУВАЧА

# ПРАЛЬНА МАШИНА

---



Будь ласка, уважно прочитайте цей посібник перед початком встановлення. Це допоможе спростити процес встановлення, а також зробити це правильно та безпечно. Після встановлення зберігайте цей посібник поблизу пристрою, щоб звернутися до нього за потреби.

**УКРАЇНСЬКА**

F2V3GS\*W



MFL71697722  
Rev.00\_092820

[www.lg.com](http://www.lg.com)

Copyright © 2020 LG Electronics Inc. All Rights Reserved.

# ЗМІСТ

Деякі зображення або зміст цього посібника можуть відрізнятися від моделі, яку ви придбали.

Зміст цього посібника може бути змінений виробником.

## ІНСТРУКЦІЇ З БЕЗПЕКИ

ПРОЧИТАЙТЕ ВСІ ІНСТРУКЦІЇ ПЕРЕД ВИКОРИСТАННЯМ .....	4
ПОПЕРЕДЖЕННЯ .....	4
ПІКЛУВАННЯ ПРО ДОВКІЛЛЯ.....	10

## ВСТАНОВЛЕННЯ

Деталі та технічні характеристики .....	11
Вимоги до місця встановлення.....	13
Розпакування пральної машини .....	14
Вирівнювання приладу.....	15
Підключення до водопостачання.....	17
Установлення зливного шланга .....	19

## Експлуатація

Загальний опис процесу експлуатації.....	21
Панель управління .....	23
Підготовка до завантаження .....	26
Додавання прального порошку та пом'якшувачів .....	27
Таблиця програм.....	30
Додаткові опції та функції.....	34

## ІНТЕЛЕКТУАЛЬНІ ФУНКЦІЇ

Додаток LG ThinQ .....	37
Smart Diagnosis .....	37

## ТЕХНІЧНЕ ОБСЛУГОВУВАННЯ

Очищення після кожного прання.....	38
Періодичне очищення пристрою та аварійне зливання води .....	39

## ПОШУК ТА УСУНЕННЯ НЕСПРАВНОСТЕЙ

Перед зверненням у центр обслуговування.....	42
--	----

## ДОДАТОК

Технічні Характеристики .....50

## 4 ІНСТРУКЦІЇ З БЕЗПЕКИ



# ІНСТРУКЦІЇ З БЕЗПЕКИ

## ПРОЧИТАЙТЕ ВСІ ІНСТРУКЦІЇ ПЕРЕД ВИКОРИСТАННЯМ

Наведені нижче рекомендації з безпеки розроблені для запобігання непередбаченим ризикам або пошкодженням унаслідок необережного чи неправильного використання пристрою.

Ці вказівки розділено на категорії із заголовками «ПОПЕРЕДЖЕННЯ» та «УВАГА», як описано нижче.

### Повідомлення щодо безпеки

-  Цей символ позначає ситуації та дії, які можуть створити ризик. Уважно читайте розділи, позначені цим символом, та дотримуйтесь інструкцій, щоб уникнути ризику.
-  **ПОПЕРЕДЖЕННЯ**  
Указує на те, що недотримання інструкцій може спричинити тяжкі травми або смерть.
-  **УВАГА**  
Указує на те, що недотримання інструкцій може спричинити незначні травми або пошкодження пристрою.

## ПОПЕРЕДЖЕННЯ

### ПОПЕРЕДЖЕННЯ

Щоб знизити ризик вибуху, пожежі, смерті, ураження електричним струмом і травмування, дотримуйтесь основних запобіжних заходів, зокрема наведених нижче.

### Технічна безпека

- Цей прилад можуть використовувати діти віком від 8 років та особи з обмеженими фізичними можливостями, сенсорними чи розумовими здібностями або браком досвіду та знань, якщо вони перебувають під наглядом або навчені користуватися приладом

у безпечний спосіб і розуміють, які ризики з цим пов'язані. Діти не повинні гратися приладом. Очищення й технічне обслуговування не можна виконувати дітям без нагляду дорослих.

- Діти до 3 років не повинні перебувати поряд із машиною, якщо за ними не здійснюється постійний нагляд.
- Якщо кабель живлення пошкоджено, його має замінити виробник, його представник або подібні кваліфіковані особи, щоб зменшити пов'язані з цим ризики.
- Не закривайте килимом вентиляційні отвори.
- Цей прилад призначено для використання лише в домашньому господарстві.
- Використовуйте нові шланги або набори шлангів, що постачаються разом із приладом. Використання старих вживаних шлангів може призвести до витoku води та подальшого пошкодження майна.
- Тиск води має бути в діапазоні від 50 кПа до 800 кПа.

### Максимальне завантаження

У деяких циклах максимальний об'єм сухого одягу для прання становить **8,5кг**.

Рекомендований максимальній об'єм для кожної програми прання може відрізнитися. Детальну інформацію для отримання гарних результатів прання див. **Таблицю програм** в розділі **РОБОТА**.

### Встановлення

- Ніколи не вмикайте прилад, якщо він пошкоджений, несправний, частково розібраний чи будь-яка з його частин відсутня або зламана, зокрема в разі пошкодження шнура живлення або штепсельної вилки.
- Транспортувати прилад повинні щонайменше двоє людей, надійно тримаючи його.

## 6 ІНСТРУКЦІЇ З БЕЗПЕКИ

---

- Не встановлюйте прилад у вологому чи брудному приміщенні. Не встановлюйте і не зберігайте прилад просто неба або в приміщенні, де він може піддаватися впливу прямих променів сонця, вітру, дощу або температури нижче нуля.
- Переконайтеся, що вилку повністю вставлено в розетку.
- Не підключайте прилад до блока розеток, щитів живлення або подовжувача.
- Не змінюйте вилку, яка постачається разом із приладом. Якщо вона не підходить до розетки, зверніться до кваліфікованого електрика для установки відповідної розетки.
- Кабель живлення цього пристрою має жилу заземлення обладнання (заземлювальний штир) і вилку з контактом заземлення. Штепсельну вилку слід вставляти в електричну розетку, правильно встановлену та заземлену відповідно до всіх місцевих норм і правил.
- Неналежне під'єднання заземлюючої жили може призвести до ураження електричним струмом. Проконсультуйтеся з кваліфікованим електриком або фахівцем сервісної служби, якщо у вас є сумніви, чи правильно заземлено машину.
- Машину не можна встановлювати за дверима, які замикаються, розсувними дверима або дверима з петлями на протилежній стороні від приладу, що перешкоджає повному відкриванню дверцят приладу.

## ЕКСПЛУАТАЦІЯ

- Не намагайтеся керувати машиною з панелі управління за допомогою гострих предметів.
- Не намагайтеся знімати будь-які панелі або розбирати машину.
- Не ремонтуйте і не замінюйте деталі в машині. Будь-який ремонт та обслуговування має виконуватися фахівцем сервісної служби, якщо інше не зазначено в посібнику користувача. Використовуйте лише дозволені виробником заводські запчастини.
- Не допускайте надмірного натискання на відкриті дверцята машини.

- Не кладіть у прилад тварин, наприклад, домашніх улюбленців.
- Ця машина призначена для прання одягу й білизни. Заборонено прати доріжки, килимки, взуття, підстилки для тварин, м'які іграшки тощо.
- Стежте, щоб під машиною та навколо неї не було легкозаймистих матеріалів, наприклад пуху, паперу, ганчірок, хімічних речовин тощо.
- Не залишайте дверцята машини відчиненими. Якщо залишити дверцята відчиненими, діти можуть намагатися повиснути на них або залізти всередину, що призведе до травмування або пошкодження машини.
- Ніколи не завантажуйте в машину, а також не періть і не сушіть у ній одяг, якщо його до цього очищали, прали, замочували чи обробляли з використанням горючих або вибухових речовин (таких як віск, засіб для видалення воску, мастило, фарба, бензин, знежирювальний засіб, речовина для хімічного очищення, гас, нафта, засіб для виведення плям, скипидар, рослинна олія, кулінарний жир, ацетон, спирт тощо). Неправильне використання може призвести до займання або вибуху.
- Не використовуйте та не зберігайте поряд із пристроєм легкозаймисті або горючі речовини (ефір, бензол, спирт, хімічні речовини, скраплений газ, горючий аерозоль, бензин, розчинники, нафтопродукти, інсектициди, освіжувач повітря, косметику тощо).
- Не намагайтеся відкрити машину під час роботи. Зачекайте, поки барабан повністю зупиниться.
- Не торкайтеся дверцят під час роботи програм з високою температурою води.
- Якщо стався витік води, від'єднайте прилад від електромережі та зверніться до центру інформаційної підтримки клієнтів компанії LG Electronics.
- Перекрийте водопровідні крани, щоб зняти тиск зі шлангів і клапанів, а також мінімізувати витік у разі розриву. Перевірте стан шлангів заповнення; їх слід замінювати кожні 5 років.



## 8 ІНСТРУКЦІЇ З БЕЗПЕКИ

---

- Якщо в будинку стався витік газу (ізобутану, пропану, природного газу тощо), не торкайтеся приладу або вилки живлення й негайно провітрить приміщення.
- Якщо зливний шланг або шланг подачі води взимку замерз, використовуйте пральну машину лише після його розмерзання.
- Тримайте пральні засоби, а також засоби для пом'якшення тканин та відбілювання подалі від дітей.
- Не торкайтеся вилки шнура живлення або елементів управління приладом мокрими руками.
- Не згинайте шнур живлення занадто сильно та не ставте на нього важкі предмети.
- Не контактуйте з водою, зливою з приладу під час прання.
- Забезпечте належну роботу зливної системи. Якщо вода не відводиться належним чином, можливий витік води на підлогу.
- Якщо температура повітря висока, а температура води низька, може утворитись конденсат, через що підлога буде вологою.
- Витріть бруд або пил із контактів штепсельної вилки.

### Технічне обслуговування

- Слід від'єднати машину від мережі живлення, перш ніж розпочинати її чищення. Установлення елементів керування в положення OFF (вимкнено) або переведення в режим очікування не відключає машину від джерела живлення.
- Обережно вставте штепсельну вилку в розетку, після того як вологу та бруд буде усунено.
- Не розпилюйте воду всередині або ззовні виробу з метою його очищення.
- Ніколи не тягніть за кабель живлення, коли від'єднуєте прилад від розетки. Завжди міцно тримайте вилку та витягуйте її з розетки прямо.
- Розбирати, ремонтувати або змінювати пристрій повинні лише кваліфіковані фахівці сервісного центру LG Electronics. Якщо необхідно перемістити або встановити пристрій в іншому місці,

зверніться до центру інформаційної підтримки клієнтів компанії LG Electronics.

## Утилізація

- Перед утилізацією старого приладу вимкніть його з розетки. Відріжте шнур живлення безпосередньо біля пральної машини, щоб запобігти неправильному використанню.
- Викидайте пакувальні матеріали (наприклад, вініл або пінопласт) так, щоб вони не потрапили до дітей. Пакувальні матеріали можуть спричинити задуху.
- Зніміть дверцята перед виведенням пральної машини з експлуатації або утилізацією, щоб уникнути небезпеки замикання всередині машини дітей або невеликих тварин.

## 10 ІНСТРУКЦІЇ З БЕЗПЕКИ

---

### ПІКЛУВАННЯ ПРО ДОВКІЛЛЯ

#### Утилізація старого обладнання



- Цей перекреслений символ смітєвого кошика вказує, що відпрацьовані електричні й електронні вироби (WEEE) потрібно утилізувати окремо від побутових відходів.
- Старі електричні вироби можуть містити небезпечні речовини, тому правильна утилізація старого обладнання допоможе запобігти можливим негативним наслідкам для навколишнього середовища та здоров'я людини. Старе обладнання може містити деталі, які можуть бути використані повторно для ремонту інших виробів, а також інші цінні матеріали, які можливо переробити, щоб зберегти обмежені ресурси.
- Ви можете віднести свій пристрій у магазин, де його було придбано, або зв'язатися з органами місцевого самоврядування, щоб отримати докладні відомості про найближчий пункт прийому відходів електричного й електронного обладнання (WEEE). Щоб отримати найсвіжішу інформацію щодо вашої країни, звертайтеся за адресою: [www.lg.com/global/recycling](http://www.lg.com/global/recycling)

# ВСТАНОВЛЕННЯ

## Деталі та технічні характеристики

УКРАЇНСЬКА

### ПРИМІТКА

- Зовнішній вигляд і характеристики можуть бути змінені без попередження для покращення якості виробу.

### Вид спереду

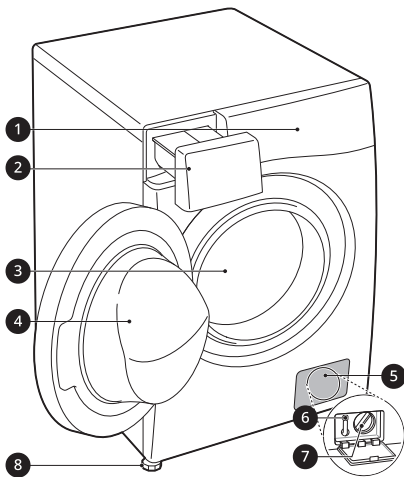

- 1 Панель управління
- 2 Висувний лоток для засобу для прання
- 3 Барабан
- 4 Дверцята
- 5 Дверцята на нижній панелі
- 6 Заглушка зливного шланга
- 7 Фільтр зливного насоса
- 8 Регульовані ніжки

### Вид ззаду

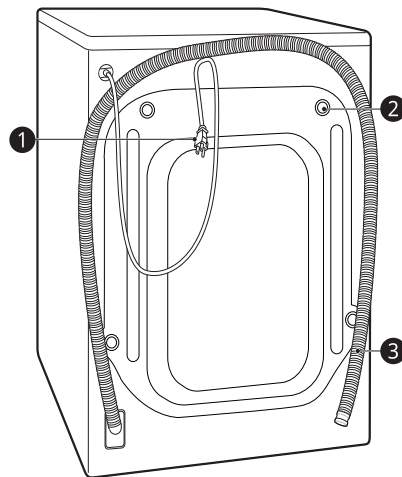

- 1 Штепсельна вилка живлення
- 2 Транспортувальні болти
- 3 Дренажний шланг

## 12 ВСТАНОВЛЕННЯ

### Акcesуари

\*1 Акcesуари, включені в комплект, різняться залежно від придбаної моделі.

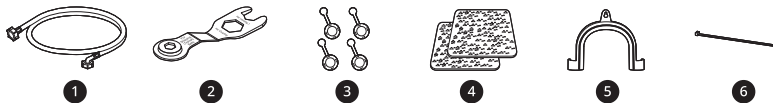

❶	Шланг подачі холодної води	❷	Протиковзкі накладки *1
❸	Гайковий ключ	❹	Кронштейн для встановлення зливного шланга
❺	Заглушки для отворів транспортувальних болтів	❻	З'єднувальний ремінь *1

### Технічні характеристики

Модель	F2V3GS*W
Живлення	220-240 В~, 50 Гц
Вага	56 кг

#### Габарити(мм)

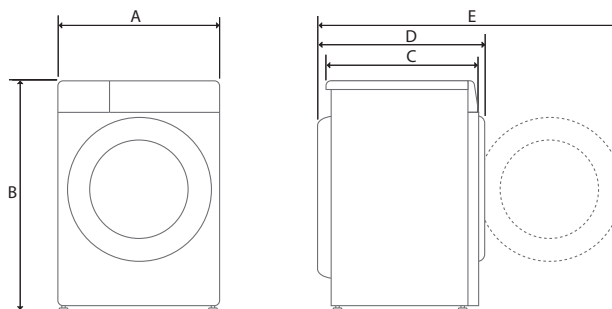

A	600 мм	C	475 мм	E	1015 мм
B	850 мм	D	535 мм		

## Вимоги до місця встановлення

Перед установленням пральної машини ознайомтесь із зазначеною нижче інформацією, щоб упевнитися, що машину встановлено в правильному місці.

### Місце встановлення

- Цей пристрій необхідно встановлювати на твердій підлозі, щоб мінімізувати вібрацію під час циклу віджимання. Бетонна підлога підходить найкраще, оскільки вона значно менше схильна до вібрацій під час циклу віджимання, ніж дерев'яні дошки або килимове покриття.
- Якщо неможливо уникнути встановлення машини поруч із газовою плитою чи вугільною піччю, потрібно прокласти поміж ними ізоляційну перегородку (850 X 600 мм) боком з алюмінієвою фольгою до плити або печі.
- Установлюйте машину так, щоб забезпечувався вільний доступ до машини для спеціаліста у випадку ремонту.
- Установивши пристрій, відрегулюйте висоту чотирьох ніжок за допомогою гайкового ключа для транспортувальних болтів, щоб забезпечити стійкість пристрою.

### Установлення на підлозі

Щоб забезпечити достатній зазор для шлангів подачі води, зливного шланга та потоку повітря, залиште мінімальні зазори принаймні 20 мм з боків і 100 мм позаду пристрою. Не забудьте врахувати відповідну відстань до стіни, дверей або плінтусів, яка може збільшити необхідні зазори.

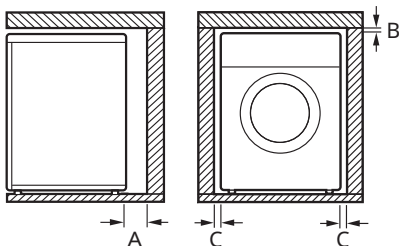

A	100 мм
B	5 мм
C	20 мм

### ПОПЕРЕДЖЕННЯ

- Ця пральна машина придатна до використання в домашньому господарстві, її не можна використовувати як переносний прилад.

### ПРИМІТКА

- Ніколи не намагайтеся вирівняти нерівності підлоги, підкладаючи під машину шматки деревини, картон або подібні матеріали.

### Дерев'яна підлога (підлога без проміжних опор)

Установлюючи пристрій на дерев'яній підлозі, використовуйте гумові підкладки для запобігання надмірній вібрації та розбалансуванню. Дерев'яна підлога або підлога без проміжних опор можуть посилювати вібрацію та розбалансування, призводячи до появи помилок і несправностей.

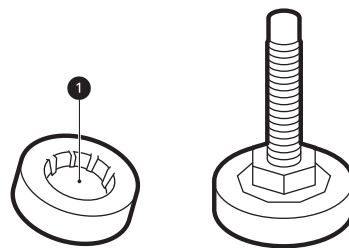

- Щоб зменшити вібрації, рекомендовано підкласти під кожен регульовану ніжку пристрою гумові підкладки **1** товщиною не менше 15 мм, прикріплені шурупами щонайменше до двох мостин.
- Якщо це можливо, установіть машину в одному з кутів кімнати, де підлога найбільш стійка.

## 14 ВСТАНОВЛЕННЯ

- Підкладіть гумові підкладки, щоб зменшити вібрацію.

### ⚠ УВАГА

- Якщо прилад встановлено на нерівній поверхні (наприклад, дерев'яна підлога), гарантія не покриватиме жодні збитки й витрати, понесені внаслідок такого встановлення.

### ПРИМІТКА

- Гумові підкладки (артикул **4620ER4002B**) можна придбати в сервісному центрі компанії LG.

## Вентиляція

- Переконайтеся, що циркуляції повітря навколо пральної машини не заважають килими, доріжки тощо.

## Температура навколишнього середовища

- Не встановлюйте машину в приміщеннях, де температура може опускатися нижче нуля. Замерзлі шланги можуть тріснути під тиском льоду. Надійність електронного блока керування може бути порушена при температурах нижче 0 °С.
- Якщо доставка машини здійснювалася в зимовий час при температурі нижче нуля, перед використанням витримайте її при кімнатній температурі декілька годин.

## Підключення до електромережі

- Не використовуйте подовжувач або трійник.
- Після прання завжди виймайте вилку з розетки та перекривайте подачу води до пральної машини.

- Підключайте пральну машину до заземленої розетки відповідно до чинних норм та вимог.
- Установіть машину так, щоб штепсельна вилка була легкодоступна.
- Електрична розетка має бути розташована на відстані принаймні 1 м від бічної стінки приладу.

### ⚠ ПОПЕРЕДЖЕННЯ

- Ремонт пральної машини має здійснювати кваліфікований персонал. Ремонт, здійснений недосвідченими особами, може призвести до травмування або серйозних несправностей машини. Зв'яжіться з місцевим сервісним центром LG.
- Штепсельну вилку слід вставляти в електричну розетку, правильно встановлену й заземлену відповідно до всіх місцевих норм і правил.

## Розпакування пральної машини

### Витягнення пральної машини з пінопластової підставки

- \* Доступність цієї функції залежить від придбаної моделі.

Вилучивши весь картон і пакувальний матеріал, витягніть прилад із пінопластової підставки.

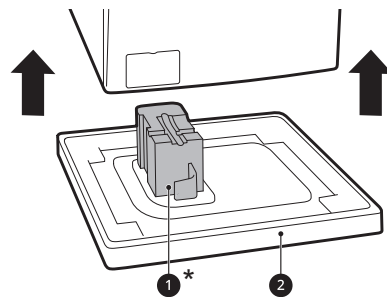

- Переконайтеся, що пакувальна вставка **1\*** відійшла разом із підставкою та не прилипла до дна приладу.

- Якщо для зняття картонної основи **2** необхідно покласти прилад на бік, завжди захищайте бік від пошкоджень і поводьтеся обережно. Не кладіть прилад на передню або задню панель.

## Видалення транспортувальних болтів

Щоб запобігти появі сильної вібрації та несправності пристрою, видаліть транспортувальні болти та стопорні кільця.

- 1 Починаючи з двох нижніх транспортувальних болтів **1**, за допомогою гайкового ключа (входить у комплект) повністю послабте всі транспортувальні болти, повертаючи їх проти годинникової стрілки.

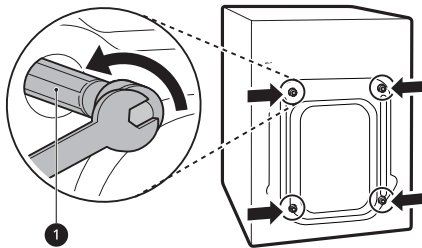

- 2 Видаліть болти, злегка їх розхитуючи під час витягування.

- 3 Закрийте отвори заглушками.

- Знайдіть заглушки для отворів **2**, що постачаються разом з іншими аксессуарами або прикріпленні ззаду.

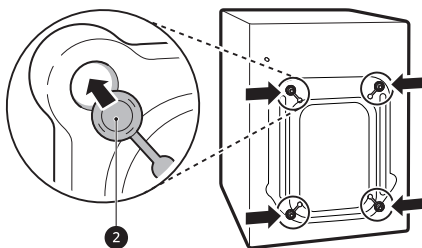

## ПРИМІТКА

- Зберігайте транспортувальні болти та стопорні кільця для використання в майбутньому.
- Щоб запобігти пошкодженню пристрою, під час транспортування дотримуйтеся таких вказівок:
  - Повторно встановити транспортувальні болти.
  - Закріпити шнур живлення на задній панелі пристрою.

УКРАЇНСЬКА

## Вирівнювання приладу

### Перевірка рівня

Якщо натискати на кути верхньої кришки приладу по діагоналі, він не має нахилитися або розгойдуватися вгору-вниз (перевірте в обох напрямках).

- Якщо прилад розгойдується після натискання на діагональні кути кришки машини, знову відрегулюйте ніжки.
- Після встановлення переконайтеся, що прилад повністю вирівняно.

## ПРИМІТКА

- Дерев'яна підлога або підлога без проміжних опор можуть посилювати вібрацію та порушення балансу. Щоб припинити або зменшити надмірний шум і вібрацію, необхідно взяти до уваги армування та кріплення дерев'яної підлоги.

## Регулювання та вирівнювання ніжок

Під час установа прилад необхідно вирівняти, щоб він стояв рівно. Якщо цього не зробити, його може бути пошкоджено або він працюватиме неналежним чином.

- 1 Якщо підлога нерівна, вкручіть або викручіть ніжки вирівнювання.



## 16 ВСТАНОВЛЕННЯ

- Не підкладайте шматки деревини або інші предмети під ніжки.
- Переконайтеся, що всі чотири ніжки стійкі й твердо стоять на підлозі.

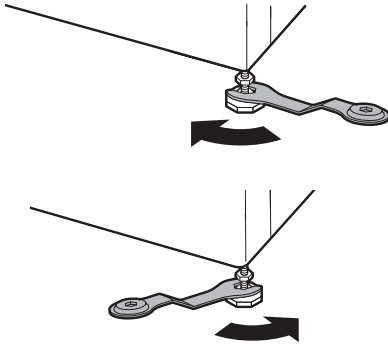

### ПРИМІТКА

- Не встановлюйте пральну машину на п'єдестал, підставку або підвищення, якщо їх не виготовлено компанією LG Electronics для використання з цією моделлю.

- 2 Перевірте горизонтальне положення приладу за допомогою будівельного рівня **1**.

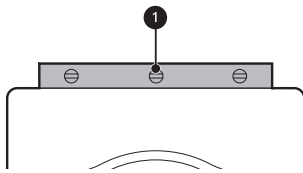

- 3 Закріпіть ніжки вирівнювання за допомогою фіксувальних гайок **2**, повертаючи їх проти годинникової стрілки відносно нижньої частини пристрою.

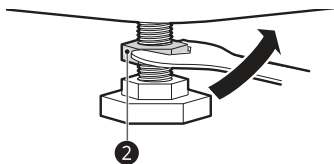

- 4 Перевірте, чи всі фіксувальні гайки, розташовані в нижній частині машини, надійно закріплені.

### ПРИМІТКА

- За умови правильного розташування й вирівнювання прилад працюватиме довго, надійно та безперебійно.
- Пристрій має стояти абсолютно горизонтально та стійко на плоскій твердій підлозі.
- Він не має "гойдатися" з кута на кут під вагою білизни.
- Не дозволяйте ніжкам приладу намокати. Недотримання цієї вказівки може призвести до вібрації або шуму.

## Використання нековзких підкладок

Доступність цієї функції залежить від придбаної моделі.

Якщо машина встановлюється на слизькій поверхні, вона може рухатися через надмірну вібрацію. Неправильне вирівнювання може призвести до неправильної роботи через шум і вібрацію. Якщо це відбувається, установіть нековзкі підкладки під регульовані ніжки та налаштуйте рівень.

- 1 Витріть підлогу перед застосуванням нековзких підкладок.
  - За допомогою сухої ганчірки приберіть зайві об'єкти та витріть вологу. Якщо на поверхні підлоги залишиться волога, нековзкі підкладки можуть ковзати.
- 2 Налаштуйте рівень після розташування пральної машини на місці встановлення.
- 3 Прикріпіть нековзкі підкладки клейким боком **1** до підлоги.
  - Найкраще розміщувати нековзкі підкладки під передніми ніжками. Якщо підкладки важко розмістити під

передніми ніжками приладу, розмістіть їх під задніми.

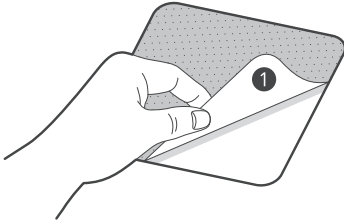

- 4** Установіть прилад на нековзкі підкладки.
- Не розміщуйте нековзкі підкладки під ніжками приладу клейким боком **1** догори.

#### ПРИМІТКА

- Додаткові нековзкі підкладки можна придбати в сервісному центрі компанії LG Electronics.

## Підключення до водопостачання

### Примітка щодо підключення

- Тиск води в мережі має бути в межах **50 кПа–800 кПа** (0,5–8,0 кгс/см<sup>2</sup>). Якщо тиск води перевищує **800 кПа**, необхідно встановити пристрій для декомпресії.
- Час від часу перевіряйте стан шланга подачі води та за потреби замініть його.

#### ПРИМІТКА

- Не затягуйте надмірно шланг подачі води й не використовуйте механічні пристрої для його кріплення до впускного клапана.
- Для підключення до системи водопостачання не потрібно жодного додаткового захисту від зворотного потоку води.

## Перевірка гумового ущільнення

Дві гумові прокладки **1** постачаються зі шлангом подачі води. Їх використовують для запобігання витоку води. Перевірте щільність з'єднання шланга із кранами.

- Не використовуйте механічні пристрої, такі як багатозахоплювальні кліщі, для затягування шлангів подачі води. Переконайтеся, що вигнутий кінець шланга підключено до пристрою.

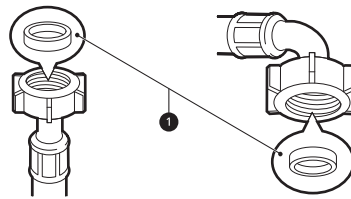

## Підключення шланга до водопровідного крана

**Під'єднання шланга з гвинтовою муфтою до водопровідного крана з різьбою.**

Закрутіть муфту шланга подачі води на водопровідному крані.

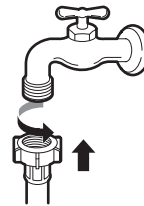

**Під'єднання шланга з гвинтовою муфтою до водопровідного крана без різьби.**

- Послабте 4 гвинти кріплення **1**.

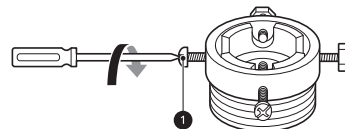

## 18 ВСТАНОВЛЕННЯ

- 2** Зніміть напрямну пластину **2**, якщо кран завеликий для переходника.

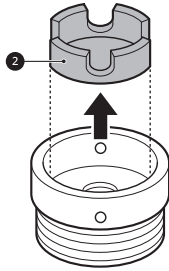

- 3** Притисніть переходник на кінці крана таким чином, щоб гумова прокладка була приєднана герметично. Затягніть 4 гвинти кріплення.

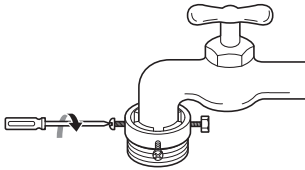

- 4** Посуньте впускний шланг **3** вгору так, щоб гумова прокладка всередині шланга щільно прилягла до крана, а потім затягніть шланг, повертаючи його вправо.

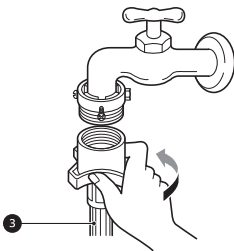

### Під'єднання шланга з прямим кріпленням до водопровідного крана без різьби.

- 1** Відкрутіть пластину переходника **4** та послабте 4 гвинти кріплення.

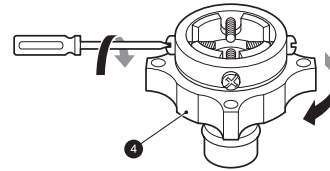

- 2** Зніміть напрямну пластину **5**, якщо кран завеликий для переходника.

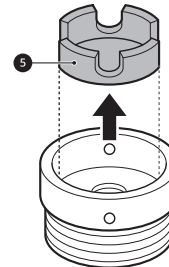

- 3** Притисніть переходник на кінці крана таким чином, щоб гумова прокладка утворила водонепроникне з'єднання. Затягніть 4 гвинти кріплення і кільце переходника.

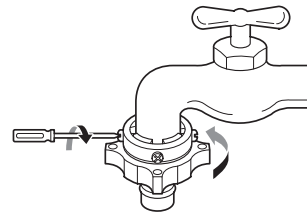

- 4** Натисніть на притисне кільце **6**, приєднайте впускний шланг до переходника та відпустіть притисне кільце.

Переконайтеся, що перехідник належним чином зафіксовано.

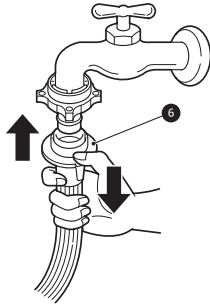

### ПРИМІТКА

- Після під'єднання шланга подачі води до водопровідного крана відкрийте кран і злийте разом із водою сторонні речовини (бруд, пісок, тирсу тощо), що можуть міститися у водопроводі. Злийте воду у відро та перевірте її температуру.

### Підключення шланга до приладу

Прикрутіть шланг подачі води до клапана подачі води на задній панелі приладу.

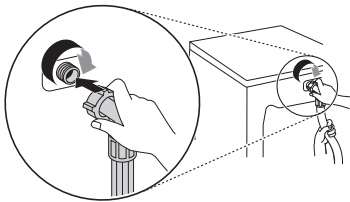

- Не підключайте шланг до лінії подачі гарячої води в моделях з одним впуском води. Підключайте тільки до холодної води.

### ПРИМІТКА

- Після завершення підключення, якщо вода витікає зі шланга, повторіть ті самі дії. Використовуйте найбільш стандартний тип крана для подачі води. Якщо кран квадратний

чи завеликий, зніміть напрямну пластину, перш ніж вставляти кран в адаптер.

- Переконайтеся, що шланг ніде не перекурено та не затиснуто.

### Установлення зливного шланга

#### Установлення зливного шланга за допомогою кронштейна

Не потрібно кріпити зливний шланг на висоті більше **100 см** від підлоги. Вода з пральної машини може не зливатися або зливатися повільно.

- Надійне кріплення зливного шланга дасть змогу запобігти пошкодженню підлоги водою, що протікає.

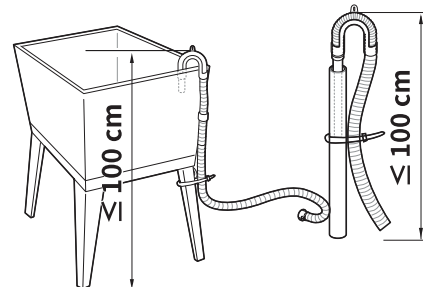
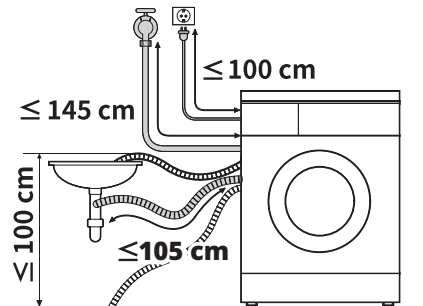

- Якщо зливний шланг надто довгий, не заштовхуйте зайву частину шланга в пральну машину. Це може призвести до підвищеного рівня шуму.

## 20 ВСТАНОВЛЕННЯ

---

- Якщо зливний шланг встановлюється до раковини, щільно закріпіть зливний шланг за допомогою ланцюга.

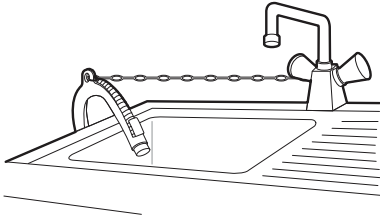

## Експлуатація

### Загальний опис процесу експлуатації

#### Використання машини

Перед першим пранням виберіть програму прання **Бавовна** та додайте половину від потрібної кількості засобу для прання. Запустіть цикл прання без одягу. Це дасть змогу видалити з барабана фабричне забруднення та воду.

#### 1 Розділіть та завантажте одяг.

- Розділіть одяг за типом тканини, рівнем забруднення, кольором і обсягом завантаження (якщо необхідно). Відчиніть дверцята та завантажте речі в пристрій.

#### ⚠ УВАГА

- Перш ніж зачинити дверцята, переконайтесь, що весь одяг знаходиться всередині барабана й не торкається гумового ущільнення дверцят. Інакше одяг буде затиснуто під час закривання дверцят. Недотримання цієї вказівки призведе до пошкодження ущільнення дверцят і одягу.

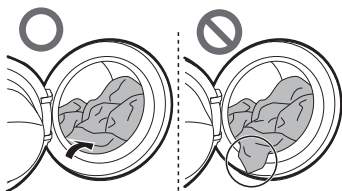

- Для уникнення пошкодження одягу та ущільнювача дверцят вийміть речі, затиснуті в ущільнювачі.

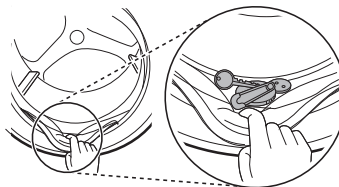

#### 2 Додайте мийні засоби або пральний порошок і пом'якшувач тканини.

- Додайте необхідну кількість прального порошку до висувного лотка для прального порошку. Якщо необхідно, додайте відбілювач та пом'якшувач тканини до відповідних відділів висувного лотка.

#### 3 Увімкніть прилад.

- Натисніть кнопку **Живлення**, щоб увімкнути машину.

#### 4 Виберіть необхідний цикл.

- Натискайте кнопку циклу декілька разів або повертайте ручку вибору режиму прання, доки не виберете той, який вам потрібний.
- Тепер виберіть температуру прання та швидкість віджимання. Звертайте увагу на етикетки із вказівками з догляду на вашому одязі.

#### 5 Розпочніть прання.

- Натисніть кнопку **Запуску/призупинення**, щоб розпочати цикл прання. Пристрій короткий час працюватиме без води, щоб виміряти вагу білизни. Якщо протягом певного часу не натиснути кнопку **Запуску/призупинення**, пристрій вимкнеться, і всі налаштування буде втрачено.

## 22 Експлуатація

---

### 6 Завершіть прання.

- Після завершення прання пролунає мелодія. Відразу вийміть білизну з машини, щоб зменшити утворення складок. Під час виймання білизни зверніть увагу на ущільнення дверцят, оскільки там можуть залишитися дрібні речі.

# Панель управління

## Функції панелі управління

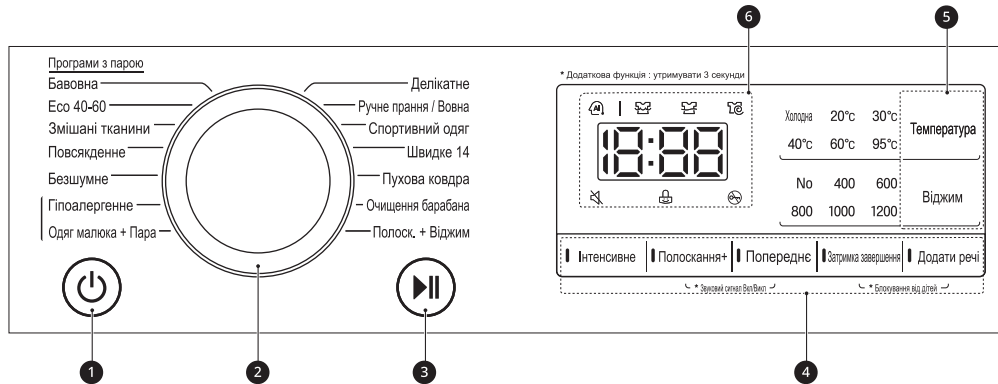

УКРАЇНСЬКА

	Опис
1	<p><b>Живлення Кнопка ввімкнення/вимкнення</b></p> <ul style="list-style-type: none"> <li>Натисніть цю кнопку для ввімкнення пральної машини.</li> </ul>
2	<p><b>Ручка вибору програми</b></p> <ul style="list-style-type: none"> <li>Програми доступні відповідно до типу одягу.</li> <li>Лампа спалахує, щоб вказати обрану програму.</li> </ul>
3	<p><b>Кнопка Запуску/призупинення</b></p> <ul style="list-style-type: none"> <li>Кнопка призначена для початку прання та його призупинення.</li> <li>Якщо цикл прання необхідно тимчасово призупинити, натисніть цю кнопку.</li> </ul>
4	<p><b>Додаткові опції та функції</b></p> <ul style="list-style-type: none"> <li>Для використання додаткових функцій натисніть і утримуйте відповідну кнопку протягом 3 секунд. На дисплеї почне світитися відповідний символ.</li> <li>Цей елемент дає змогу вибрати додаткові програми. Коли його вибрано, він підсвічується.</li> </ul>
5	<p><b>Налаштування кнопок програми прання</b></p> <p>Використовуйте ці кнопки для регулювання параметрів температури води або швидкості віджимання для вибраної програми.</p> <ul style="list-style-type: none"> <li>Поточні параметри відображаються на дисплеї.</li> <li>Натисніть кнопку цієї опції, щоб вибрати інші параметри.</li> </ul>



## 24 Експлуатація

	Опис
6	<p><b>Відображення на дисплеї</b></p> <ul style="list-style-type: none"> <li>Дисплей відображає налаштування, приблизний час до завершення прання, опції та повідомлення про стан. Якщо пральну машину ввімкнено, на дисплеї відображаються налаштування за замовчуванням.</li> <li>Під час автоматичного визначення ваги завантаженого одягу блимає дисплей на панелі керування.</li> </ul>

### Дисплей часу та стану

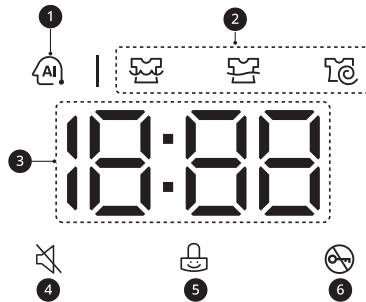

	Опис
1	<p><b>AI DD</b></p> <ul style="list-style-type: none"> <li><b>AI DD</b>  забезпечує відповідні дії з обертання барабана після того, як визначено завантаження.</li> <li>Режим  активується, коли вибрано й запущено програми <b>Бавовна</b>, <b>Змішані тканини</b> і <b>Повсякденне</b>.</li> </ul>
2	<p><b>Індикатори стану програми</b></p> <ul style="list-style-type: none"> <li>Під час роботи програми прання блимає світлодіодний індикатор активного етапу, а індикатори для решти етапів не світяться. Індикатор згасає після завершення етапу. Якщо цикл призупинено, індикатор активного етапу перестане блимати.</li> </ul>
3	<p><b>Приблизний час до завершення програми</b></p> <ul style="list-style-type: none"> <li>Коли вибрано певну програму прання, відображається час за замовчуванням для цієї програми. У разі вибору певних опцій цей час зміниться.</li> <li>Якщо на дисплеї показано символ ---, це вказує на те, що час відобразиться після того, як буде визначено обсяг завантаження. Це нормально.</li> <li>Час, який відображається, є приблизним значенням, що відповідає нормальним умовам експлуатації. На фактичний час може впливати низка зовнішніх факторів (вага завантаженого одягу, температура в приміщенні, температура вхідної води тощо).</li> </ul>
4	<p>Піктограма  світяться, коли функцію звукового сигналу вимкнено.</p>
5	<p>Піктограма  світяться, коли на панелі керування заблоковано всі кнопки, крім кнопки <b>Живлення</b>.</p>

	Опис
6	Піктограма  світиться, коли програма запускається і дверцята заблоковано.

## 26 Експлуатація

### Підготовка до завантаження

Для отримання найкращих результатів відсортуйте білизну, а потім підготуйте одяг відповідно до символів на етикетках із догляду.



### Сортування одягу



- Щоб отримати найкращі результати прання, відсортуйте одяг за типом тканини й температурою прання, зазначеними на етикетках із вказівками з догляду. Відрегулюйте швидкість обертання відповідно до типу тканини.
- Рівень забруднення (сильне, помірне, легке): відсортуйте одяг за рівнем забруднення. Не періть дуже брудні речі зі злегка забрудненими.
- Колір (білий, світлий, темний): не періть темні або фарбовані речі з білими або світлими. Це може призвести до перефарбовування або знебарвлення світлих речей.
- Ворс (ворсові тканини й ті, які збирають на себе ворс): не періть речі, що збирають на себе ворс, разом із ворсовими тканинами, адже це може призвести до утворення на них ворсу й кошланья.

### Перегляд інформації на етикетках із догляду

Символи надають інформацію про тканини й допустимі режими прання.

### Символи на етикетках із догляду

Символ	Прання / Тип тканини
	<ul style="list-style-type: none"> <li>Звичайне прання</li> <li>Бавовна, змішані тканини</li> </ul>
	<ul style="list-style-type: none"> <li>Легкий догляд</li> <li>Синтетичні, змішані тканини</li> </ul>
	<ul style="list-style-type: none"> <li>Спеціальне делікатне прання</li> <li>Делікатні тканини</li> </ul>

Символ	Прання / Тип тканини
	<ul style="list-style-type: none"> <li>Тільки ручне прання</li> <li>Вовна, шовк</li> </ul>
	<ul style="list-style-type: none"> <li>Прати не можна</li> </ul>

### ПРИМІТКА

- Тире під символом указують тип тканини та максимально припустиме механічне навантаження.

### Перевірка одягу перед завантаженням

- Під час завантаження білизни до машини намагайтеся змішувати дрібні речі з великими. Спочатку завантажуйте великі речі.
- Великі речі не мають перевищувати половини загального обсягу завантаженого в машину одягу. Не періть у машині поодинокі речі. Це може призвести до порушення балансу в барабані. Додайте одну або дві подібні речі.
- Перевірте всі кишені та переконайтесь, що вони порожні. Сторонні предмети, як-от цвяхи, ручки, монети, ключі, шпильки, різного роду гумки тощо, можуть привести до пошкодження приладу та одягу.

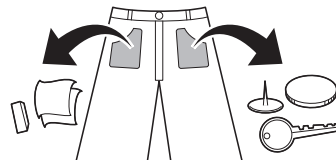

- Періть делікатні речі (панчохи, бюстгальтери на кісточках) у сітці для прання.
- Застебніть усі блискавки, застібки та зав'язки, оскільки вони можуть зачепитися за інший одяг.
- Обробіть плями та найбільш забруднені місця, наприклад на манжетах і комірцях,

розчиненим у воді пральним порошком, щоб полегшити видалення бруду.

## Додавання прального порошку та пом'якшувачів

### Дозування прального порошку

- Пральний порошок необхідно використовувати відповідно до вказівок виробника порошку та вибирати згідно з типом, кольором, забрудненням тканини та температурою прання. Використовуйте лише пральний порошок, який підходить для барабанних пральних машин (з переднім завантаженням).
- Якщо утворюється забагато піни, кладіть менше прального порошку.
- Під час використання зовнішньої кількості миючого засобу утворюється багато піни, що погіршує результат прання і створює додаткове навантаження на двигун, що може викликати збої в роботі.
- Якщо ви бажаєте скористатися рідким пральним засобом, дотримуйтесь вказівок його виробника.
- Ви можете налити рідкий пральний засіб безпосередньо в лоток для прального порошку, якщо плануєте відразу розпочати прання.
- Не використовуйте рідкий пральний засіб у разі використання функції **Затримка завершення** або вибору опції **Попереднє завершення** оскільки рідину буде подано в пральну машину передчасно або вона може загустіти в лотку або барабані.
- Кількість необхідного для прання порошку може бути різною, залежно від температури води, її жорсткості, а також розміру та ступеню забрудненості одягу. Для досягнення найкращих результатів не допускайте використання надмірної кількості прального порошку. Недотримання цієї вказівки призведе до утворення великої кількості піни.

- Звертайте увагу на етикетки на одязі, перш ніж вибрати пральний порошок і температуру води.
- Використовуйте тільки пральні засоби, спеціально призначені для відповідного типу одягу.
  - Рідкий пральний засіб часто призначений для спеціального застосування, наприклад для кольорових тканин, вовни, делікатного чи темного одягу.
  - Пральний порошок підходить для всіх типів тканин.
  - Для отримання кращих результатів прання білого та світлого одягу використовуйте пральний порошок з відбілювачем.
  - Пральний засіб змивається з дозатора на початку циклу прання.

### ПРИМІТКА

- Не допускайте затвердіння прального засобу. Це може призвести до закупорювання, поганого полоскання або появи стороннього запаху.
- Повне завантаження: відповідно до вказівок виробника.
- Часткове завантаження: 1/2 від звичайної кількості.
- Мінімальне завантаження: 1/3 від максимальної кількості.

### Використання висувного лотка.

Щоб додати засіб для прання у висувний лоток:

- 1 Відкрийте висувний лоток.

## 28 Експлуатація

- 2** Додайте засіб для прання і пом'якшувач тканин у відповідні відсіки.

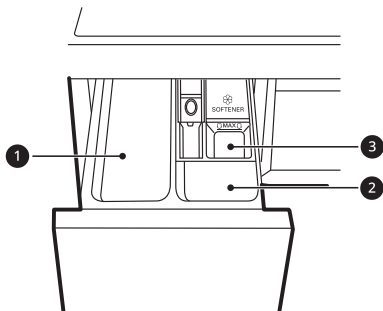

- ❶ Головний відсік для засобу для прання
- ❷ Відсік для засобу для прання для попереднього прання
- ❸ Відсік для рідкого пом'якшувача тканин

- 3** Обережно закрийте висувний лоток для засобу для прання, перш ніж запустити цикл прання.

- Різке закривання висувного лотка може призвести до переливання засобу для прання з одного відсіку в інший або його передчасного потрапляння в барабан.
- Закриваючи висувний лоток, будьте обережними, щоб не защемити руку.
- Зазвичай невелика кількість води залишається у відсіках висувного лотка в кінці циклу.

### Відсік для пом'якшувача тканин

Цей відсік призначений для рідкого пом'якшувача тканин, який подається автоматично під час останнього циклу полоскання. Можна використовувати порошок або рідкий пом'якшувач тканин.

- Залийте пом'якшувач тканин до позначки максимального рівня. Якщо налити пом'якшувач для тканини вище позначки максимального рівня, він може передчасно

подаватися в машину, що може призвести до утворення плям на одязі.

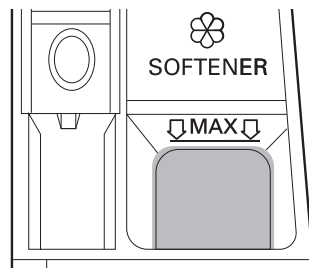

### ПРИМІТКА

- Не наливайте пом'якшувач тканин безпосередньо на одяг у барабані пральної машини. Це може призвести до появи темних плям на одязі, які важко вивести.
- Не залишайте пом'якшувач тканини у висувному лотку довше 1 дня. Пом'якшувач тканини може загустіти. Він може залишитись у лотку, якщо він загустий. Якщо пом'якшувач тканини загустий, його потрібно розвести для забезпечення його текучості.
- Не висувайте лоток під час подачі води в процесі прання.
- Заборонено наливати в лоток розчинники (бензин тощо).

### Додавання таблеток для прання

Для прання також можна використовувати спеціальні таблетки.

- 1** Відкрийте дверцята й покладіть таблетку всередину барабана, перш ніж завантажити в нього одяг.
- 2** Завантажте одяг у барабан і зачиніть дверцята.

### ПРИМІТКА

- Не кладіть таблетки у висувний лоток.

## Додавання пом'якшувача води

Пом'якшувач води, наприклад засіб проти утворення накипу, можна використовувати для зменшення кількості порошку під час прання в дуже жорсткій воді.

- Спочатку додайте пральний порошок, а потім пом'якшувач води. Дозування засобу вказано на упаковці.

## 30 Експлуатація

### Таблиця програм

#### Програма прання

<b>Бавовна</b>		<b>40 °C (Холодна до 95 °C)</b>	<b>Макс. завантаження: номінальне значення</b>
Опис	<p>Прання звичайно забруднених речей з поєднанням різних способів обертання барабана.</p> <ul style="list-style-type: none"> <li>• Якщо натиснути кнопку <b>Запуску/призупинення</b>, не вибравши програму, буде відразу запущено програму <b>Бавовна</b> зі стандартними налаштуваннями.</li> </ul>		
<b>Есо 40-60</b>		<b>40 °C (від 40 °C до 60 °C)</b>	<b>Макс. завантаження: номінальне значення</b>
Опис	<p>Прання звичайно забруднених бавовняних речей з заявленою температурою прання 40 °C або 60 °C.</p>		
<b>Змішані тканини</b>		<b>40 °C (Холодна до 60 °C)</b>	<b>Макс. Завантаження 4 кг</b>
Опис	<p>Одночасне прання різних типів тканин.</p> <ul style="list-style-type: none"> <li>• Використовуйте для прання різних тканин, за винятком тих, що потребують особливого догляду (шовк/делікатні тканини, спортивний одяг, темний одяг, вовна, пухові ковдри/штори).</li> </ul>		
<b>Повсякденне</b>		<b>40 °C (Холодна до 60 °C)</b>	<b>Макс. Завантаження 4 кг</b>
Опис	<p>Прання одягу, який не потребує подальшого прасування.</p> <ul style="list-style-type: none"> <li>• Використовуйте для прання речей з поліаміду, акрилу, поліестеру.</li> </ul>		
<b>Безшумне</b>		<b>40 °C (Холодна до 60 °C)</b>	<b>Макс. Завантаження 4 кг</b>
Опис	<p>Прання одягу з меншими рівнями шуму й вібрації порівняно з іншими режимами.</p> <ul style="list-style-type: none"> <li>• Використовуйте для слабо забруднених білих бавовняних речей (нижньої білизни).</li> </ul>		
<b>Гіпоалергенне</b>		<b>60 °C</b>	<b>Макс. Завантаження 4 кг</b>
Опис	<p>Допомагає мінімізувати вміст речовин, які викликають алергічну реакцію.</p> <ul style="list-style-type: none"> <li>• Використовуйте для бавовни, нижньої білизни, напірників, простирадл, дитячого одягу.</li> </ul>		
<b>Одяг малюка+Пара</b>		<b>60 °C</b>	<b>Макс. Завантаження 4 кг</b>
Опис	<p>Допомагає випрати харчові плями з дитячого одягу.</p>		

<b>Делікатне</b>	<b>20 °C (Холодна до 40 °C)</b>	<b>Макс. Завантаження 1,5 кг</b>
Опис	Пере спідню білизну, придатну для машинного прання, прозорий і мереживний одяг.	

<b>Ручне прання/Вовна</b>	<b>30 °C (Холодна до 40 °C)</b>	<b>Макс. Завантаження 2 кг</b>
Опис	Прання одягу з делікатних тканин, призначеного для ручного та машинного прання, наприклад вовни, білизни, суконь тощо. • Використовуйте засіб для машинного прання вовняних речей.	

<b>Спортивний одяг</b>	<b>40 °C (Холодна до 40 °C)</b>	<b>Макс. Завантаження 2 кг</b>
Опис	Режим для прання спеціального одягу, як-от для спорту або активного відпочинку. • Використовуйте для прання виробів із водонепроникної дубльованої тканини.	

<b>Швидке 14</b>	<b>20 °C (від 20 °C до 40 °C)</b>	<b>Макс. Завантаження 2 кг</b>
Опис	Швидке прання невеликої кількості слабко забруднених речей протягом приблизно 14 хвилин.	

<b>Пухова ковдра</b>	<b>Холодна (Холодна до 40 °C)</b>	<b>Макс. Завантаження 2,5 кг (1 пухова ковдра)</b>
Опис	Для прання великих речей, як-от простирадла, подушки, диванні чохла тощо.	

<b>Очищення барабана</b>	-	-
Опис	Ця функція допомагає очистити барабан пристрою зсередини.	

<b>Полоск.+Віджим</b>	-	-
Опис	Режим полоскання та віджимання білизни. За потреби використовуйте пом'якшувач для тканин.	

### ПРИМІТКА

- Виберіть відповідну температуру води для вибраної програми прання. Під час прання завжди дотримуйтесь вказівок із догляду на етикетках або інструкцій від виробника одягу, щоб уникнути його пошкодження.
- Виберіть відповідну температуру прання та швидкість віджимання для потрібних програм.
- Фактична температура води може відрізнятись від заявленої температури циклу.
- Рекомендовано використовувати нейтральний пральний засіб.



## 32 Експлуатація

### Додаткові параметри

#### ПРИМІТКА

- Опції **Полоскання+**, **Затримка завершення** і **Додати речі** можна вибрати для кожної програми прання в цій таблиці.

Режим	Інтенсивне	Попереднє
Бавовна	●	●
Есо 40-60	●	●
Змішані тканини	●	●
Повсякденне	●	●
Безшумне	●	
Гіпоалергенне	●	
Одяг малюка+Пара	●	
Делікатне	●	
Ручне прання/Вовна	●	
Спортивний одяг	●	
Швидке 14		
Пухова ковдра	●	

### Максимальна швидкість віджимання, яку можна обрати

Режим	Швидкість віджимання	
	За замовчуванням	Доступно
Бавовна	1200 об/хв	Усі
Есо 40-60	1200 об/хв	Усі
Змішані тканини	1000 об/хв	Усі
Повсякденне	1200 об/хв	Усі
Безшумне	800 об/хв	До 1000 об/хв

Режим	Швидкість віджимання	
	За замовчуванням	Доступно
Гіпоалергенне	1200 об/хв	Усі
Одяг малюка+Пара	1000 об/хв	До 1000 об/хв
Делікатне	800 об/хв	До 800 об/хв
Ручне прання/Вовна	800 об/хв	До 800 об/хв
Спортивний одяг	800 об/хв	До 800 об/хв
Швидке 14	400 об/хв	Усі
Пухова ковдра	1000 об/хв	До 1000 об/хв

УКРАЇНСЬКА

**ПРИМІТКА**

- Фактична максимальна швидкість віджимання може відрізнятися в залежності від умов завантаження. Вищевказані значення округляються до найближчої сотні.

**Дані по споживанню в стандартній програмі**

Режим	Темп. (°C)	Завантаження (кг)	Тривалість (г:хв)	Вода (л)	Споживання електроенергії (кВт/год)	Залишок вологості (%)
Есо 40-60 + Інтенсивне	60	8,5	4:59	36	0,760	53
	60	4,25	3:19	29	0,580	53
	40	4,25	3:19	32	0,500	53

**ПРИМІТКА**

- Результати тестів залежать від тиску, початкової температури та жорсткості води, кімнатної температури, типу та розміру завантаження, ступеня забруднення, використаного мийного засобу, коливань електроенергії та вибраних додаткових параметрів.

## 34 Експлуатація

### Додаткові опції та функції

Додаткові опції та функції можна використовувати для налаштування програм прання відповідно до своїх потреб.

#### Налаштування програми прання

Кожна програма має стандартні налаштування, які вибираються автоматично. Ці налаштування також можна відрегулювати за допомогою цих кнопок.

##### Температура

За допомогою цієї кнопки можна вибрати температуру прання для вибраної програми.

- Натискайте кнопку **Температура** декілька разів, доки не виберете потрібну температуру.
- Виберіть найкращу температуру води для прання певної білизни. Для отримання найкращих результатів звертайте увагу на бирки одягу.

##### Віджим

Натискаючи цю кнопку кілька разів, можна вибрати швидкість віджимання.

- Натисніть кнопку **Віджим**, щоб вибрати швидкість віджимання.

#### ПРИМІТКА

- Якщо вибрати **№** шляхом натискання кнопки **Віджим**, барабан продовжить обертатися деякий час, щоб швидко спустити воду.

##### Полоскання+

Цю функцію рекомендовано для людей, які мають алергію на пральні засоби.

- Натисніть кнопку **Полоскання+**, щоб додати ще один цикл полоскання.

##### Інтенсивне

Ця функція використовується для прання помірно та сильно забрудненого одягу.

- Натисніть кнопку **Інтенсивне**.

### Для налаштування програми прання виконайте наведені нижче дії:

- 1 Підготуйте одяг і завантажте його в барабан.
- 2 Натисніть кнопку **Живлення**.
- 3 Додайте пральний порошок.
- 4 Виберіть програму прання.
- 5 За потреби налаштуйте програму прання (**Температура**, **Віджим**, **Полоскання+** і **Інтенсивне**).
- 6 Натисніть кнопку **Запуску/призупинення**.

### Використання лише функції віджимання

- 1 Підготуйте одяг і завантажте його в барабан.
- 2 Натисніть кнопку **Живлення**.
  - Не вибирайте програму прання й не додавайте пральний порошок.
- 3 Натисніть кнопку **Віджим**.
- 4 Натисніть кнопку **Запуску/призупинення**.

#### ПРИМІТКА

- Якщо вибрано програму прання, вибрати функцію «Лише віджимання» вже не можна. Якщо це сталося, натисніть кнопку **Живлення** двічі, щоб вимкнути й увімкнути пральну машину.

### Використання базових опцій

Програми можна налаштувати, використовуючи такі базові опції:

**Попереднє**

Цю опцію рекомендовано для прання сильно забрудненої білизни.

- 1 Натисніть кнопку **Живлення**.
- 2 Виберіть програму прання.
- 3 За потреби натисніть кнопку **Попереднє**.
- 4 Натисніть кнопку **Запуску/призупинення**.

**Додати речі**

Цю опцію можна використовувати для додавання або виймання одягу після запуску програми прання.

- 1 Натисніть кнопку **Живлення**.
- 2 Виберіть програму прання.
- 3 Натисніть кнопку **Запуску/призупинення**.
- 4 За потреби натисніть кнопку **Додати речі**.
- 5 Відкрийте дверцята після того, як вони розблокуються, і додайте або вийміть потрібні речі.
- 6 Закрийте дверцята і натисніть кнопку **Запуску/призупинення**.

**ПРИМІТКА**

- З міркувань безпеки дверцята залишаються заблокованими, якщо рівень води всередині барабана або температура ще високі. Протягом цього часу одяг додати неможливо.

**Затримка завершення**

Цю функцію можна налаштувати так, щоб пральна машина запустилась автоматично й завершила роботу після вказаного часового проміжку.

- 1 Натисніть кнопку **Живлення**.

- 2 Виберіть програму прання.

- 3 За потреби натисніть кнопку **Затримка завершення**.

- 4 Натисніть кнопку **Запуску/призупинення**.

**ПРИМІТКА**

- Окрім світлових індикаторів кнопки **Затримка завершення**, усі інші світлові індикатори на контрольній панелі увімкнуться впродовж 20 хвилин. Ця функція може відрізнятись в залежності від придбаної моделі.
- Час затримки – це час до завершення програми, а не її запуску. Фактичний час роботи може залежати від температури води, ваги одягу й інших факторів.
- Для скасування функції натисніть кнопку **Живлення**.
- Уникайте використання рідких засобів для прання з цією функцією.

**Налаштування****Блокування від дітей**

За допомогою цієї опції можна заблокувати всі елементи керування. Ця функція не дає дітям змінити цикл або інші налаштування машини.

**ПРИМІТКА**

- Після активації цієї функції блокуються всі кнопки, крім кнопки **Живлення**.
- Якщо елементи керування заблоковано, на дисплеї під час прання по чергово відображаються піктограма [L] і час, який залишився.
- Вимкнення живлення не скасує цю функцію. Її необхідно деактивувати, щоб можна було використовувати інші функції.

**Блокування панелі управління**

- 1 Увімкніть живлення.

## 36 Експлуатація

---

- 2 Щоб активувати цю функцію, натисніть і утримуйте одночасно кнопки **Затримка завершення** та **Додати речі** протягом 3 секунд.
  - Пролунає сигнал, і на екрані з'явиться [L].

### Розблокування панелі управління

- 1 Увімкніть живлення.
- 2 Щоб вимкнути цю функцію, натисніть і утримуйте одночасно кнопки **Затримка завершення** та **Додати речі** протягом 3 секунд.

### Звуковий сигнал Вкл/Викл

Під час запуску й зупинення цього пристрою лунає мелодія.

- Щоб вимкнути/увімкнути цю функцію, натисніть і утримуйте одночасно кнопки **Полоскання+** та **Попереднє** протягом 3 секунд.

## ІНТЕЛЕКТУАЛЬНІ ФУНКЦІЇ

### Додаток LG ThinQ

Завдяки додатку **LG ThinQ** ви можете спілкуватися з приладом за допомогою смартфона.

#### Функції додатка LG ThinQ

Ви можете встановлювати зв'язок із машиною за допомогою зручних функцій на смартфоні.



##### Smart Diagnosis

Ця функція забезпечує корисну інформацію для діагностики та вирішення проблем з пристроєм на основі моделі використання.

#### Установлення додатка LG ThinQ

Знайдіть додаток **LG ThinQ** у магазині Google Play або Apple App Store на смартфоні. Виконайте інструкції із завантаження та встановлення додатка.

### Smart Diagnosis

Ця функція доступна тільки в моделях з логотипом  або .

Використовуйте цю функцію як допоміжний засіб для діагностики й усунення проблем у роботі приладу.



#### ПРИМІТКА

- З деяких причин, які не можуть вважатися недбалством компанії LGE, зазначена служба може не працювати через зовнішні чинники, зокрема через недоступність мережі Wi-Fi, від'єднання від мережі Wi-Fi, місцеву політику магазину додатків або недоступність додатка.
- Функцію може бути змінено без попередження, і вона може виглядати інакше залежно від вашого місця розташування.

### Використання звукової діагностики проблем

Виконайте наведені нижче інструкції, щоб скористатися звуковою діагностикою.

- Запустіть додаток **LG ThinQ** і виберіть у меню функцію **Smart Diagnosis**. Дотримуйтесь інструкцій щодо виконання звукової діагностики, наведених у додатку **LG ThinQ**.

- 1 Натисніть кнопку **Живлення**, щоб увімкнути машину.
  - Не натискайте будь-які інші кнопки.
- 2 Розмістіть мікрофон смартфона близько до логотипа  або .

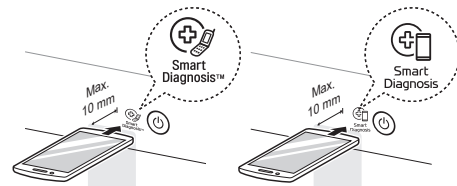

- 3 Тримавши мікрофон смартфона біля логотипа, натисніть і утримуйте кнопку **Температура** протягом щонайменше 3 секунд, поки не завершиться передавання даних.
  - Утримуйте смартфон у такому положення до завершення передавання даних. Відобразатиметься час, який залишився.

- 4 Після завершення передавання даних результат діагностики відобразиться в додатку.

#### ПРИМІТКА

- Для максимальної ефективності не ворушіть телефоном під час передавання звукових сигналів.

## ТЕХНІЧНЕ ОБСЛУГОВУВАННЯ

### ⚠ ПОПЕРЕДЖЕННЯ

- Щоб уникнути ураження струмом, перед чищенням внутрішніх частин пральної машини завжди від'єднуйте шнур живлення від електричної розетки. Недотримання цього попередження може призвести до серйозних тілесних ушкоджень, пожежі, ураження електричним струмом або смерті.
- Не протирайте машину сильнодіючими хімічними речовинами, абразивними миючими засобами або розчинниками. Це може пошкодити поверхню пральної машини.

### Очищення після кожного прання

#### Що потрібно очистити

Завжди після завершення кожного циклу прання прибирайте всі речі з пральної машини. Залишаючи вологі речі у пральній машині можна спричинити появу складок і стороннього запаху, а також перенесення кольорів.

- Після завершення циклу прання витріть дверцята й ущільнення дверцят, щоб видалити вологу.
- Залиште дверцята трохи відкритими, щоб висушити барабан.
- Витріть машину сухою ганчіркою, щоб прибрати вологу.

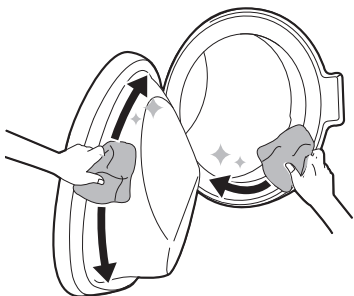

### ⚠ ПОПЕРЕДЖЕННЯ

- Залишайте дверцята відкритими, щоб висушити внутрішню частину машини, тільки коли діти вдома перебувають під наглядом.

### Очищення зовнішніх частин

Правильний догляд за пральною машиною може подовжити строк її експлуатації.

#### Зовнішні частини

- Відразу витирайте бідь-які протікання.
- Спочатку витирайте вологою тканиною, а потім – сухою, щоб забезпечити відсутність вологи в місцях з'єднань або щілинах корпусу.
- Не натискайте на поверхню або на дисплей гострими предметами.

#### Дверцята

- Протріть вологою ганчіркою всередині та ззовні, а потім витріть насухо за допомогою м'якої ганчірки.

### ⚠ ПОПЕРЕДЖЕННЯ

- Заборонено знімати панелі або розбирати машину. Не використовуйте гострих предметів для вмикання приладу через панель керування.

## Періодичне очищення пристрою та аварійне зливання води

### Очищення барабана

Спеціальна функція для очищення внутрішньої частини приладу за допомогою замочування, прання, полоскання й віджимання.

Запускайте цю функцію **один раз на місяць** (або за необхідності частіше), щоб видалити відкладення пральних засобів і пом'якшувача тканин, а також інші залишки.

- У разі появи неприємного запаху або плісняви всередині пристрою запускайте цю функцію **один раз на тиждень протягом 3 тижнів** додатково до рекомендованих інтервалів.

### ПРИМІТКА

- Буде відображено повідомлення **tsL**, яке сповіщає про те, що рекомендовано скористатися цією функцією.

- 1 Вийміть одяг або інші речі з пральної машини та закрийте дверцята.
- 2 Відкрийте висувний лоток і додайте засіб проти накипу в основний контейнер для прання.
  - Замість порошку можна використовувати таблетки, поклавши їх безпосередньо в барабан.
- 3 Повільно закрийте висувний лоток.
- 4 Увімкніть живлення, а потім виберіть програму **Очищення барабана**.
- 5 Щоб розпочати, натисніть кнопку **Запуску/призупинення**.
- 6 Залиште дверцята відчиненими, щоб повністю висушити пристрій зсередини.

- Якщо повністю не висушити пристрій зсередини, може з'явитись неприємний запах або пліснява.

### ⚠ ПОПЕРЕДЖЕННЯ

- Залишайте дверцята відкритими, щоб висушити внутрішню частину машини, тільки коли діти вдома перебувають під наглядом.

УКРАЇНСЬКА

### Очищення фільтра води, що поступає

Фільтр води, що поступає, затримує вапняний або будь-який інший осад з води, яка подається на пристрій. Виконуйте очищення фільтра води приблизно кожні шість місяців або частіше, якщо вода дуже жорстка чи містить частки вапна.

- Закрийте крани подачі води, якщо ви не користуватиметесь пральною машиною деякий час (наприклад, на час відпустки), особливо якщо поблизу немає стоку (жолобу) для води в підлозі.
- Повідомлення про помилку **IE** відображається на панелі керування, вказуючи на те, що вода не надходить до лотка із пральним засобом.

- 1 Вимкніть живлення, перекрийте водопровідний кран і від'єднайте шланг подачі води від пральної машини.

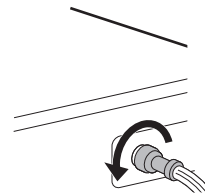

- 2 Вийміть фільтр води за допомогою маленьких плоскогубців, а потім очистьте



## 40 ТЕХНІЧНЕ ОБСЛУГОВУВАННЯ

його за допомогою зубної щітки зі щетиною середньої жорсткості.

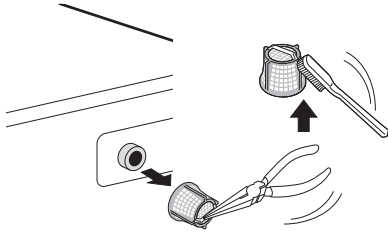

### Очищення фільтра зливного насоса й аварійне зливання води

Фільтр зливного насоса затримує нитки та дрібні предмети, які могли випадково залишитися в одязі. Для забезпечення безперервної роботи пристрою виконуйте очищення цього фільтра кожні шість місяців. Перед очищенням фільтра зливного насоса зачекайте, доки не охолоне вода. Виконайте аварійне відкриття дверцят або аварійне зливання води.

- 1 Від'єднайте шнур живлення машини від електричної розетки.
- 2 Відчиніть дверцята на нижній панелі пральної машини та витягніть зливну трубу.

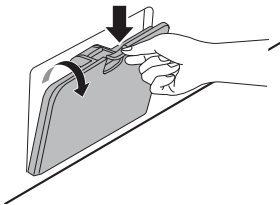

- 3 Спочатку вийміть заглушку зі зливної труби **1**, а потім злийте воду. Потім повільно відкрутіть фільтр зливного насоса **2**, щоб злити залишки води, а потім перейдіть до

видалення сміття або інших предметів із фільтра.

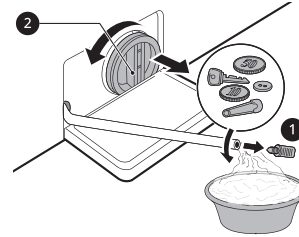

- 4 Після очищення фільтра зливного насоса обережно вставте фільтр на місце та знову ретельно прикрутіть зливну кришку за годинниковою стрілкою, щоб уникнути закручування не по різьбі та витоку. Вставте заглушку знову у зливну трубу та встановіть трубу в тримач.

- 5 Закрийте дверцята на нижній панелі.

### ⚠ УВАГА

- Будьте обережні під час зливу води, оскільки вона може бути гарячою.
- Один раз на місяць (або за необхідності частіше) запускайте програму очищення барабана, щоб видалити відкладення пральних засобів та інші залишки.

### Очищення висувного ящика

З часом пральний порошок і пом'якшувач тканин можуть накопичуватись у висувному ящику. Рідкі пральні засоби можуть залишатись під висувним лотком і не розчиняться повністю. Витягуйте лоток і перевіряйте наявність осаду **один або два рази на місяць**.

- 1 Вийміть висувний лоток, висуваючи його назовні, доки він не зупиниться.

- Потім обережно витягніть висувний лоток назовні, сильно натискаючи на кнопку від'єднання.

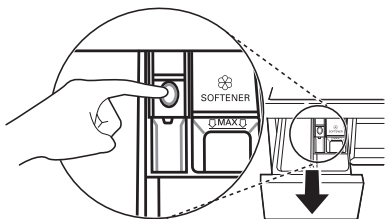

- 2** Видаліть залишки пральних засобів або пом'якшувача тканин.
  - Прополощіть лоток і його компоненти теплою водою, щоб видалити залишки пральних засобів і пом'якшувача тканин. Використовуйте лише воду для очищення висувного лотка. Витріть досуха лоток і його компоненти за допомогою м'якої ганчірки або рушника.
- 3** Ганчіркою або маленькою неметалевою щіткою почистьте також виїмку висувного лотка.
  - Приберіть всі залишки з верхньої та нижньої частин виїмки.
- 4** Витріть рідину з виїмки за допомогою м'якої ганчірки або рушника.
- 5** Знову встановіть компоненти лотка у відповідні відсіки та вставте лоток.

## 42 ПОШУК ТА УСУНЕННЯ НЕСПРАВНОСТЕЙ

# ПОШУК ТА УСУНЕННЯ НЕСПРАВНОСТЕЙ

Під час експлуатації машини можуть статися помилки та виникнути несправності. У наведених нижче таблицях міститься перелік можливих причин і примітки щодо усунення повідомлення про помилку або несправності. Рекомендовано уважно прочитати інформацію в таблицях, щоб заощадити час і кошти, які можуть бути витрачені на телефонний виклик до сервісного центру LG Electronics.

## Перед зверненням у центр обслуговування

Пральна машина оснащена автоматичною системою моніторингу помилок для виявлення та діагностики проблем на ранній стадії. Якщо пральна машина не працює належним чином або не працює взагалі, перевірте інформацію в наведених нижче таблицях, перш ніж звернутися до сервісного центру компанії LG Electronics.

### Повідомлення про помилку

Ознаки	Можливі причини & Рішення
<b>IE</b> <b>ПОМИЛКА ПОДАЧІ ВОДИ</b>	<b>У цьому місці відбувається недостатня подача води. Вода не поступає в машину або поступає повільно.</b> <ul style="list-style-type: none"> <li>• Спробуйте під'єднатися до іншого крану.</li> </ul>
	<b>Кран подачі води не повністю відкрито. Вода не поступає в машину або поступає повільно.</b> <ul style="list-style-type: none"> <li>• Відкрийте кран на повну.</li> </ul>
	<b>Водозабірний(і) шланг(и) перетиснуто.</b> <ul style="list-style-type: none"> <li>• Випряміть шланг подачі води або перевстановіть його.</li> </ul>
	<b>Фільтр води шланга подачі води засмічено.</b> <ul style="list-style-type: none"> <li>• Закривши крани та від'єднавши шланги подачі, перевірте й очистьте фільтр впускного клапана.</li> </ul>

Ознаки	Можливі причини & Рішення
<b>UE</b> <b>ПОМИЛКА</b> <b>РОЗБАЛАНСУВАННЯ</b>	<p><b>Пральну машину оснащено системою, яка виявляє та коригує її розбалансування.</b></p> <ul style="list-style-type: none"> <li>Одяг може бути надто вологим в кінці циклу, тому розподіліть завантаження для належного віджимання. Зачиніть дверцята й натисніть кнопку <b>Запуску/призупинення</b>. Машина почне віджимати через кілька секунд. Щоб можна було почати віджимання, дверцята мають бути заблокованими.</li> </ul> <p><b>Замале завантаження в машині. Ця система може зупинити віджимання або навіть перервати весь цикл віджимання, якщо звантажено поодинокі важкі предмети (наприклад, килимок для ванної кімнати, банний халат тощо).</b></p> <ul style="list-style-type: none"> <li>Додайте 1 або 2 речі того ж розміру або менші, щоб збалансувати навантаження. Зачиніть дверцята й натисніть кнопку <b>Запуску/призупинення</b>. Машина почне віджимати через кілька секунд. Щоб можна було почати віджимання, дверцята мають бути заблокованими.</li> </ul>
<b>OE</b> <b>ПОМИЛКА</b> <b>ВІДВЕДЕННЯ ВОДИ</b>	<p><b>Зливний шланг перекручений або засмітився. Вода не зливається з машини або зливається повільно.</b></p> <ul style="list-style-type: none"> <li>Прочистьте і розпряміть зливний шланг.</li> </ul> <p><b>Фільтр зливного насоса засмічено.</b></p> <ul style="list-style-type: none"> <li>Перевірте та очистьте фільтр зливного насоса.</li> </ul>
<b>dE dE   dE2 dE4</b> <b>ПОМИЛКА</b> <b>БЛОКУВАННЯ</b> <b>ДВЕРЦЯТ</b>	<p><b>Несправність датчика дверцят.</b></p> <ul style="list-style-type: none"> <li>Зверніться до сервісного центру компанії LG. Номер місцевого сервісного центру LG зазначено в гарантійному талоні.</li> </ul>
<b>EE</b> <b>ПОМИЛКА СИСТЕМИ</b> <b>КЕРУВАННЯ</b>	<p><b>Це помилка керування.</b></p> <ul style="list-style-type: none"> <li>Відключіть машину від електричної мережі та зверніться до сервісного центру.</li> </ul>
<b>LE</b> <b>ПОМИЛКА</b> <b>БЛОКУВАННЯ</b> <b>ДВИГУНА</b>	<p><b>Перевантаження мотора.</b></p> <ul style="list-style-type: none"> <li>Не використовуйте машину протягом 30 хвилин, щоб двигун охолонув, а потім повторно запустіть цикл.</li> </ul>
<b>FE</b> <b>ПОМИЛКА</b> <b>ПЕРЕПОВНЕННЯ</b> <b>ВОДОЮ</b>	<p><b>Перепоповнення машини водою через можливий несправний клапан.</b></p> <ul style="list-style-type: none"> <li>Закрийте водопровідний кран. Відключіть машину від електричної мережі. Зверніться до сервісного центру.</li> </ul>
<b>PE</b> <b>ПОМИЛКА ДАТЧИКА</b> <b>ТИСКУ</b>	<p><b>Несправність датчика рівня води.</b></p> <ul style="list-style-type: none"> <li>Закрийте водопровідний кран. Відключіть машину від електричної мережі. Зверніться до сервісного центру.</li> </ul>
<b>u5</b> <b>ПОМИЛКА ДАТЧИКА</b> <b>ВІБРАЦІЇ</b>	<p><b>Несправність датчика вібрації.</b></p> <ul style="list-style-type: none"> <li>Зверніться до служби підтримки.</li> </ul>

## 44 ПОШУК ТА УСУНЕННЯ НЕСПРАВНОСТЕЙ

Ознаки	Можливі причини & Рішення
<b>FF</b> <b>ПОМИЛКА</b> <b>ЗАМОРОЖЕННЯ</b>	<b>Заморожено шланг подачі води, зливний шланг або дренажний насос?</b> <ul style="list-style-type: none"> <li>Забезпечте подачу теплої води в барабан, щоб розморозити зливний шланг і зливний насос. Накрийте шланг подачі води вологим і теплим рушником.</li> </ul>
<b>FE</b> <b>ПРОТІКАННЯ ВОДИ</b>	<b>Протікання води.</b> <ul style="list-style-type: none"> <li>Зверніться до служби підтримки.</li> </ul>
<b>FF</b> <b>ПОМИЛКА ЖИВЛЕННЯ</b>	<b>У пристрої стався збій живлення.</b> <ul style="list-style-type: none"> <li>Перезапустіть цикл.</li> </ul>

## Шуми, які можна почути

Ознаки	Можливі причини & Рішення
<b>Деренчання чи дзвін</b>	<b>У барабан потрапили сторонні предмети, наприклад ключі, монетки або булавки.</b> <ul style="list-style-type: none"> <li>Зупиніть машину, перевірте наявність сторонніх предметів у барабані. Якщо шум не зникне після перезапуску машини, зверніться до сервісного центру.</li> </ul>
<b>Стукіт</b>	<b>Важкий одяг може спричиняти постукування. Зазвичай це нормально.</b> <ul style="list-style-type: none"> <li>Якщо звук не припиняється, імовірно, прилад розбалансовано. Зупиніть прання та рівномірно перерозподіліть одяг.</li> </ul>
	<b>Імовірно, одяг розподілено нерівномірно.</b> <ul style="list-style-type: none"> <li>Призупиніть програму та перерозподіліть одяг, коли дверцята розблокуються.</li> </ul>
<b>Сильна вібрація</b>	<b>Не видалено пакувальні матеріали.</b> <ul style="list-style-type: none"> <li>Видаліть пакувальні матеріали.</li> </ul>
	<b>Імовірно, одяг нерівномірно розподілено в барабані.</b> <ul style="list-style-type: none"> <li>Призупиніть програму та перерозподіліть одяг, коли дверцята розблокуються.</li> </ul>
	<b>Не всі регульовані ніжки стоять на підлозі надійно й рівно.</b> <ul style="list-style-type: none"> <li>Для регулювання рівня машини див. розділ <b>Вирівнювання машини</b>.</li> </ul>
	<b>Підлога недостатньо міцна.</b> <ul style="list-style-type: none"> <li>Переконайтеся, що підлога тверда та не прогинається. Щоб вибрати правильне місце розташування, див. розділ <b>Вимоги до місця встановлення</b>.</li> </ul>

## ЕКСПЛУАТАЦІЯ

Ознаки	Можливі причини & Рішення
<b>Вода протікає.</b>	<b>Зливні труби засмітилися.</b> <ul style="list-style-type: none"><li>• Очистьте зливні труби. За необхідності викличте водопровідника.</li></ul>
	<b>Протікання води спричинено неправильним установленням зливного шланга або його засміченням.</b> <ul style="list-style-type: none"><li>• Очистьте й випряміть зливний шланг. Регулярно перевіряйте та очищуйте фільтр зливного насоса.</li></ul>
	<b>Ковпачок фільтра зливного насоса встановлено неправильно.</b> <ul style="list-style-type: none"><li>• Перевстановіть фільтр зливного насоса.</li></ul>

## 46 ПОШУК ТА УСУНЕННЯ НЕСПРАВНОСТЕЙ

Ознаки	Можливі причини & Рішення
<b>Машина не працює.</b>	<b>Панель управління вимкнулася через відсутність активності.</b> <ul style="list-style-type: none"> <li>Це нормально. Натисніть кнопку <b>Живлення</b>, щоб увімкнути машину.</li> </ul>
	<b>Шнур живлення машини від'єднано від електричної розетки.</b> <ul style="list-style-type: none"> <li>Переконайтеся, що шнур надійно під'єднано до робочої електричної розетки.</li> </ul>
	<b>Вимкнулося водопостачання.</b> <ul style="list-style-type: none"> <li>Відкрийте на повну кран подачі води.</li> </ul>
	<b>Механізм керування не налаштований належним чином.</b> <ul style="list-style-type: none"> <li>Переконайтеся, що програму встановлено правильно. Зачиніть дверцята й натисніть кнопку <b>Запуску/призупинення</b>.</li> </ul>
	<b>Дверцята відкриті.</b> <ul style="list-style-type: none"> <li>Зачиніть дверцята й переконайтеся, що в них не потрапило нічого, що заважало б їх повному зачиненню.</li> </ul>
	<b>Спрацював/перегорів автоматичний вимикач/запобіжник.</b> <ul style="list-style-type: none"> <li>Перевірте домашні автоматичні вимикачі/запобіжники. Замініть запобіжники або перезапустіть вимикач. Для машини має бути виділено спеціальну відгалужену мережу. Після відновлення живлення машина поновить програму з місця зупинки.</li> </ul>
	<b>Необхідно скинути управління.</b> <ul style="list-style-type: none"> <li>Натисніть кнопку <b>Живлення</b>, а потім повторно виберіть потрібну програму та натисніть кнопку <b>Запуску/призупинення</b>.</li> </ul>
	<b>Після встановлення програми не натиснуто кнопку Запуску/призупинення.</b> <ul style="list-style-type: none"> <li>Натисніть кнопку <b>Живлення</b>, а потім повторно виберіть потрібну програму й натисніть кнопку <b>Запуску/призупинення</b>. Машина вимкнеться, якщо кнопку <b>Запуску/призупинення</b> не буде натиснуто протягом певного часу.</li> </ul>
	<b>Надзвичайно низький тиск води.</b> <ul style="list-style-type: none"> <li>Перевірте інший кран у будинку та переконайтеся, що в помешканні належний тиск води.</li> </ul>
<b>Машина нагріває воду або утворює пару.</b> <ul style="list-style-type: none"> <li>Барaban може зупинити роботу під час певних циклів, тоді як вода безпечно нагрівається до встановленої температури.</li> </ul>	
<b>Кнопки можуть не працювати належним чином.</b>	<b>Активовано функцію Блокування від дітей.</b> <ul style="list-style-type: none"> <li>За потреби деактивуйте функцію <b>Блокування від дітей</b>.</li> </ul>
<b>Дверцята не відкриваються.</b>	<b>Дверцята не можна відкрити з міркувань безпеки після запуску машини.</b> <ul style="list-style-type: none"> <li>Це нормально. Дверцята можна безпечно відкрити після того, як піктограма  згасне.</li> </ul>

Ознаки	Можливі причини & Рішення
<b>Машина не заповнюється водою належним чином.</b>	<b>Впускний фільтр забився.</b> <ul style="list-style-type: none"> <li>• Переконайтеся, що фільтри подачі води на клапанах наповнення не засмічені.</li> </ul>
	<b>Шланги подачі води можуть бути перекручені.</b> <ul style="list-style-type: none"> <li>• Переконайтеся, що шланги подачі води не перекручені та не засмічені.</li> </ul>
	<b>Недостатнє постачання води.</b> <ul style="list-style-type: none"> <li>• Переконайтеся, що крани гарячої та холодної води повністю відкрито.</li> </ul>
	<b>Шланги подачі гарячої та холодної води під'єднано навпаки.</b> <ul style="list-style-type: none"> <li>• Перевірте під'єднання шлангів подачі води.</li> </ul>
<b>Машина не зливає воду.</b>	<b>Перекручення зливного шланга.</b> <ul style="list-style-type: none"> <li>• Переконайтеся, що зливний шланг не перекручено.</li> </ul>
	<b>Зливний шланг розташований на висоті понад 1,2 м від підлоги.</b> <ul style="list-style-type: none"> <li>• Зливний шланг має розміщуватися на висоті не більше 1,2 м від низу машини.</li> </ul>
<b>Пральний засіб подається не повністю або зовсім не подається</b>	<b>Використано забагато прального засобу.</b> <ul style="list-style-type: none"> <li>• Дотримуйтеся інструкцій, що надаються виробником пральних засобів.</li> </ul>
	<b>Фільтр зливного насоса може бути засміченим.</b> <ul style="list-style-type: none"> <li>• Очистьте фільтр зливного насоса.</li> </ul>
<b>Довший, ніж звичайно, час циклу.</b>	<b>Завантажено занадто мало білизни.</b> <ul style="list-style-type: none"> <li>• Додайте більше речей, щоб машина збалансувала навантаження.</li> </ul>
	<b>Важкі речі змішані з легкими речами.</b> <ul style="list-style-type: none"> <li>• Завжди намагайтеся прати речі з однаковою вагою, щоб машина могла рівномірно розподілити навантаження для віджимання.</li> </ul>
	<b>Завантажена білизна розташована нерівномірно.</b> <ul style="list-style-type: none"> <li>• Вручну перерозподіліть навантаження, якщо речі сплуталися.</li> </ul>
<b>Завершення циклу відкладено</b>	<b>Виявлено розбалансування або ввімкнено програму видалення піни.</b> <ul style="list-style-type: none"> <li>• Це нормальне явище. Час до завершення програми, який відображається на дисплеї, є приблизною тривалістю. Фактичний час може відрізнятись.</li> </ul>



## 48 ПОШУК ТА УСУНЕННЯ НЕСПРАВНОСТЕЙ

### Ефективність прання

Ознаки	Можливі причини & Рішення
<b>Погане видалення плям</b>	<p><b>Плями, що в'їлися раніше.</b></p> <ul style="list-style-type: none"> <li>• На речах, які вже пралися раніше, можуть бути плями, що в'їлися. Ці плями важко видалити, і для їх видалення може знадобитися ручне прання або попередня обробка.</li> </ul>
<b>Утворення плям</b>	<p><b>Відбілювач або пом'якшувач тканини подано передчасно.</b></p> <ul style="list-style-type: none"> <li>• Контейнер висувного лотка переповнено. Через це відбілювач або пом'якшувач тканини подається швидко. Завжди відмірюйте потрібну кількість відбілювача або пом'якшувача тканини, щоб запобігти переповненню.</li> <li>• Повільно закрийте висувний лоток для засобу для прання.</li> </ul> <p><b>Відбілювач або пом'якшувач тканини було додано безпосередньо до одягу в барабані.</b></p> <ul style="list-style-type: none"> <li>• Завжди використовуйте висувний лоток для засобу для прання, щоб забезпечити належне подання відбілювача або пом'якшувача тканин у потрібний час протягом циклу.</li> </ul> <p><b>Ви не розділили одяг належним чином.</b></p> <ul style="list-style-type: none"> <li>• Завжди періть темний одяг окремо від світлого та білого, щоб запобігти зміні кольору.</li> <li>• Ніколи не періть сильно забруднені речі з речами з незначним забрудненням.</li> </ul>
<b>Утворення складок</b>	<p><b>Речі не вийняли з машини одразу після завершення прання.</b></p> <ul style="list-style-type: none"> <li>• Завжди виймайте речі із приладу відразу після завершення програми.</li> </ul> <p><b>Перевантаження пральної машини.</b></p> <ul style="list-style-type: none"> <li>• Машину можна завантажити на повну, але барабан не має бути перевантажено речами. Дверцята машини мають легко зачинятися.</li> </ul> <p><b>Шланги подачі гарячої та холодної води під'єднано навпаки.</b></p> <ul style="list-style-type: none"> <li>• Під час полоскання гарячою водою на одязі можуть утворюватися складки. Перевірте під'єднання шлангів подачі води.</li> </ul> <p><b>Швидкість віджимання може бути зависокою.</b></p> <ul style="list-style-type: none"> <li>• Установіть швидкість віджимання відповідно до типу одягу.</li> </ul>

## Запах

Ознаки	Можливі причини & Рішення
<b>Неприємний або пліснявий запах у машині</b>	<b>Внутрішню частину барабана не очищено належним чином.</b> <ul style="list-style-type: none"><li>Регулярно запускайте функцію <b>Очищення барабана</b>.</li></ul>
	<b>Запахи можуть виникнути, якщо неправильно встановлено зливний шланг, що спричиняє сифонування (вода тече назад у пральну машину).</b> <ul style="list-style-type: none"><li>Під час установлення зливного шланга переконайтеся, що він не перегинається та не засмічений.</li></ul>
	<b>Якщо не чистити регулярно лоток для засобу для прання, можуть виникати запахи від плісняви або сторонніх речовин.</b> <ul style="list-style-type: none"><li>Вийміть і очистьте лоток для засобу для прання, особливо верхню та нижню частину виїмки лотка.</li></ul>

## 50 ДОДАТОК

**ДОДАТОК****Технічні Характеристики****Висновок комісії щодо відповідності Регламенту (ЄС) № 1061/2010**

Зірочки позначають варіант моделі й можуть набувати значення (0–9) або (A–Z).

LG	F2V3GS*W
<b>Номінальна місткість</b>	8,5 кг
<b>Клас енергоефективності за шкалою від D (найменш ефективний) до A+++ (найбільш ефективний).</b>	A+++
<b>Модель отримала нагороду ЄС «Екологічний товарний знак» відповідно до Регламенту ЄС № 66/2010</b>	ні
<b>Енергоспоживання</b>	
• Середньозважене щорічне енергоспоживання (AEC), кВт/год на рік (кВт/рік)* <sup>1</sup>	144
• Стандартна програма прання бавовни за температури 60 °C та повного завантаження (кВт/год)	0,760
• Стандартна програма прання бавовни за температури 60 °C та часткового завантаження (кВт/год)	0,580
• Стандартна програма прання бавовни за температури 40 °C та часткового завантаження (кВт/год)	0,500
• Розраховане енергоспоживання в режимі «вимкнено» та в режимі «залишено ввімкнутим» (Вт)	0,50
• Середньозважене щорічне споживання води (AWC) в літрах на рік (літри/рік)* <sup>2</sup>	7260
<b>Клас ефективності віджимання та висушування за шкалою від G (найменш ефективний) до A (найефективніший).</b>	B
• Максимальна швидкість віджимання (об/хв)* <sup>3</sup>	1160
• Залишкова вологість* <sup>3</sup>	53 %
<b>Стандартні програми для бавовни*<sup>4</sup>: Есо 40-60 + Інтенсивне, 60 °C / 40 °C</b>	
<b>Час режиму стандартної програми</b>	
• Стандартна програма прання бавовни за температури 60 °C та повного завантаження (хв)* <sup>5</sup>	299

LG	F2V3GS*W
• Стандартна програма прання бавовни за температури 60 °C та часткового завантаження (хв) <sup>*5</sup>	199
• Стандартна програма прання бавовни за температури 40 °C та часткового завантаження (хв) <sup>*5</sup>	199
• Тривалість режиму «залишається ввімкнутим» (T <sub>I</sub> ) (хв.)	10
<b>Рівень акустичного шуму, що поширюється в повітрі<sup>*6</sup></b>	
• Прання, в акустичних децибелах (дБА) відносно потужності, що становить 1 пВт	54
• Віджимання, в акустичних децибелах (дБА) відносно потужності, що становить 1 пВт	70
Автономне встановлення	

\*1 Дані отримані на основі 220 стандартних циклів прання з використанням програм прання бавовни за температури 60 °C і 40 °C з повним або частковим завантаженням та режимів зі зниженим енергоспоживанням. Фактичне енергоспоживання залежатиме від фактичних умов експлуатації приладу.

\*2 Дані отримані на основі 220 стандартних циклів прання з використанням програм прання бавовни за температури 60 °C і 40 °C з повним або частковим завантаженням. Фактичне споживання води залежатиме від фактичних умов експлуатації приладу.

\*3 Дані отримані за використання стандартної програми прання бавовни за температури 60 °C з повним завантаженням або стандартної програми прання бавовни за температури 40 °C з частковим завантаженням, залежно від того, яке значення нижче, а вміст залишкової вологи отримано за використання стандартної програми прання бавовни за температури 60 °C з повним завантаженням або стандартної програми прання бавовни за температури 40 °C з частковим завантаженням, залежно від того, яке значення вище.

\*4 Як зазначено на етикетці та в технічних характеристиках, ці програми підходять для прання помірно забрудненої бавовняної білизни і є найефективнішими з точки зору споживання електроенергії та води.

\*5 Стандартною програмою для бавовни є **Есо 40-60 + Інтенсивне**, 60 °C з повним завантаженням, **Есо 40-60 + Інтенсивне**, 60 °C з половинним завантаженням і **Есо 40-60 + Інтенсивне**, 40 °C з половинним завантаженням відповідно до Регламентів (EU) No. 1061/2010 і EN 60456.

\*6 Значення виражені в акустичних децибелах (дБА) відносно потужності, що становить 1 пВт; округлені до найближчого цілого значення й виміряні під час циклів прання та віджимання за використання стандартної програми прання бавовни за температури 60 °C з повним завантаженням.



Дата виготовлення вказана на етикетці, розташованою поруч з пристроєм. Формат дати: мм / рррр

Інформацію щодо сертифікації наших приладів, дані про номер сертифікату і термін його дії, ви можете отримати в Службі підтримки клієнтів LG за безкоштовними телефонами, вказаними на етикетці, розташованій на корпусі пральної машини.