

SOGO[®]

Human Technology

manual de instrucciones / instructions for use
mode d'emploi / manual de instruções
manuale d'istruzioni



SS-10255



SS-10260



SS-10265



SS-10270

HORNILLO DE GAS / GAS STOVE
RÉCHAUD À GAZ / FOGÃO A GÁS
CUCINA A GAS

Precaución: lea y conserve estas importantes instrucciones
Caution: please read and preserve these important instructions

ref. SS-10255 / SS-10260
SS-10265 / SS-10270



IMPORTANTE:

- Lea siempre el libro de instrucciones con atención antes de usarlo.
- Este manual se puede descargar desde nuestra página web, www.sogo.es
- Conserve estas instrucciones para futuras consultas.

Símbolos y descripciones:

Las siguientes descripciones forman parte de este manual:





- 1- Información importante para el uso.
- 2- Aviso contra situaciones peligrosas con respecto a su vida y propiedad.
- 3- Aviso de riesgo de fuego.
- 4- Aviso de superficies calientes.



INSTRUCCIONES DE SEGURIDAD PARA EL USUARIO

Uso Previsto

Este producto fue diseñado para uso en exteriores. No se permite el uso comercial. “PRECAUCIÓN: Este producto puede ser utilizado sólo para cocinar. No debe ser utilizado para calentar la habitación o cualquier otro propósito”.

-  Tenga cuidado para evitar quemarse al tocar el panel superior de la mesa de gas, ya que hace mucho calor cerca del quemador cuando está en uso.
- No aplique una presión excesiva sobre los botones de control de gas.
- Para evitar daños, no coloque carbón sobre los quemadores.
- No permita que los orificios de los quemadores se obstruyan.
- Mantenga la mesa de gas limpia para un mejor servicio y una vida útil más larga.
- Por la noche o al salir de la casa, asegúrese de apagar no solo los botones de control de la mesa de gas, sino también la válvula de gas principal del butano de gas.
- Para una mejor combustión completa, mantenga los quemadores limpios.
- Revise regularmente la manguera de gas de goma que conecta la cocina de gas a la botella de gas para detectar desgaste o fugas, debe reemplazarse ocasionalmente. Manténgalo alejado de las fuentes de calor y manténgalo limpio.
-  Asegúrese de que no haya objetos inflamables cerca de la cocina de gas.
- La cocina se debe conectar al butano con una manguera de goma de GLP de conformidad con las regulaciones del país en el que se va a utilizar la cocina.
- No mueva el hornillo cuando se usa.
- Mantenga todos los canales de ventilación

sin obstáculos alrededor de ellos.

- Después de cada uso del producto, asegúrese de que la válvula reductora de presión está cerrada.
- No utilice objetos cortantes y perforantes para limpiar el interior del producto; tales materiales pueden causar daños en el producto.
- La manguera no debe tener una longitud superior a 1,5 m y se debe reemplazar cumpliendo con la legislación vigente en el país de uso y, en cualquier caso,
 - después de 4 años de uso.
- Utilice siempre un regulador de baja presión para conectar la cocina al cilindro. Este regulador debe normalizarse con una calibración fija a 30 mbar para butano y 37 mbar para propano (50 mbar solo para Austria y Alemania)
- Deben usarse clips metálicos de manguera adecuados para el gas para asegurar la manguera a la cocina y al regulador en los países donde se permite fijar la manguera al aparato.
-  Si huele a gas (fuga), cierre la válvula reductora de presión inmediatamente.
-  Nunca use llamas para verificar si hay fugas de gas. Use siempre un espray especial.
- Nunca opere el aparato si la manguera de goma no está firmemente sujeta con los clips recomendados.







-  No utilice el aparato si hay fugas, daños o mal funcionamiento.
- Asegúrese de que los objetos estén colocados al menos a 1 m del aparato en todas las direcciones
- No permita que las mascotas vaguen libremente en las proximidades del aparato.
- Nunca deje el aparato encendido sin supervisión.
- Nunca deje que los niños se acerquen al aparato.
- En caso de mal funcionamiento o olor a gas, nunca revise el calentador usted mismo, llévelo a los distribuidores. En cualquier caso, cierre la llave del cilindro de gas inmediatamente.
- Abra todas las puertas y ventanas si huele a gas y NO encienda el fuego o NO enchufe ningún dispositivo que pueda causar una chispa.
- Proteger el sistema de encendido electrónico del agua
- El encendedor electrónico no funcionará si se moja. Tenga cuidado de no derramar agua.
- Este producto no está diseñado para uso de personas discapacitadas, mental, física y sensorialmente o por cualquier personas que no tienen el conocimiento y la experiencia (incluyendo niños), a menos que sean supervisados por una persona que pueda asumir su seguridad o dar instrucciones de uso de la misma. Los niños

serán supervisados y nunca se les permitirá jugar con el producto.



- **PRECAUCIÓN:** Durante el funcionamiento del grill, las partes del producto pueden estar calientes. Mantenga a los niños pequeños lejos de él.
- Es arriesgado que los niños menores de 8 años de edad entren en contacto con el producto sin la supervisión de una persona adulta.
- Este producto puede ser utilizado por los niños mayores de 8 años de edad y / o por cualquier persona física, sensualmente o mentalmente deficientes si se les informa acerca de los riesgos y se les muestra el funcionamiento correcto.
- Los niños no deben jugar con el producto. Limpieza y mantenimiento del producto no pueden ser realizadas por los niños sin ser supervisados por las personas adultas.
- Si el inyector de su hornillo se obstruye debido al desbordamiento de los alimentos, póngase en contacto con el centro de servicio autorizado para limpiarlo.
- Si el producto está dañado o tiene algún defecto visible, no utilice el producto.
- No realizar cualquier reparación o modificación en el producto.
- No use el producto cuando su discernimiento sufre deterioro por el consumo de drogas y / o alcohol.
- Siempre llame a un centro de servicio autorizado para las operaciones de

instalación y reparación. La empresa de fabricación no se hará responsable de cualquier daño que

- pueda surgir como resultado de las operaciones por parte de personas no autorizadas y la garantía pierde su validez como consecuencia de ello.
-  Tenga cuidado al usar alcohol en su comida. El alcohol se evapora a temperatura elevada, y cuando entra en contacto con superficies calientes, hay riesgo de causar un incendio.
-  No caliente latas y frascos de vidrio cerrado.
-  La presión puede provocar la explosión de los mismos.
-  No acerque materiales inflamables cuando el producto funciona porque sus lados pueden estar calientes.
-  El producto se puede calentar durante su funcionamiento.
-  El producto y sus partes accesibles manualmente están calientes cuando se utiliza.
-  El producto puede estar caliente después del uso. Si tiene que tocar, usar use las manoplas.

Especificaciones Técnicas

Especificaciones	G30 30mbar Inyector	Hornillo con 1 Fuego	Hornillo con 2 Fuegos	Hornillo con 3 Fuegos	Hornillo con 4 Fuegos
Categoría de Gas	13B/P	13B/P	13B/P	13B/P	13B/P
Quemador	Ø 0.65	1.85 KW	1.85 KW	1.85 KW	1.85 KW
Quemador Med.	Ø 0.60		1.50 KW	1.50 KW	2x1.50KW
Quemador Peque.	Ø 0.50			1 KW	1 KW

Clasificación de Presión		
Modelo	Categoría	Presión
SS-10255, SS-10260 SS-10265, SS-10270	I3+	28 – 30/37mbar

- ⚠ El hornillo funciona con gas G30 29mbar (LPG) No es posible cambiar el tipo de gas a otro.
- ⚠ Utiliza una válvula 1.5 kg/300mm SS según las normas TSE
- ⚠ Solo utilizar el producto en el exterior.
- ℹ Especificaciones técnicas pueden cambiar para mejorar el producto.
- ℹ Algunas figuras indicadas en este manual son esquemáticas y pueden no exactamente coincidir con el producto.
- ℹ Los valores declarados en las marcas de los productos o en otros documentos impresos previstos junto con el producto son valores obtenidos en laboratorio de conformidad con las normas respectivas. Estos valores pueden variar dependiendo del uso y el medio ambiente del producto.

Producto





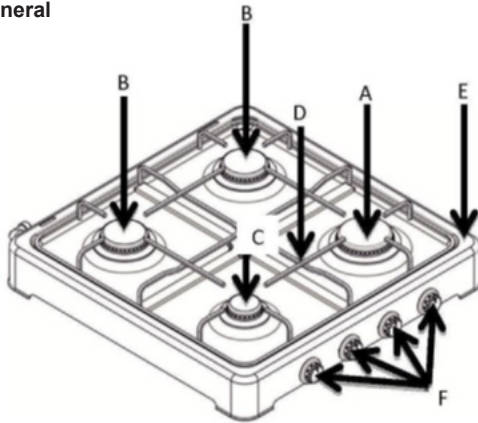



Aspecto General



- A. Quemador Grande
- B. Quemadores Medianos
- C. Quemador Pequeño
- D. Parrilla
- E. Cuerpo del Producto
- F. Perillas

Instalación

- Instalar su hornillo en los tamaños mostrados en la figura.
- Asegúrese de que los orificios de ventilación estén abiertos.
- Asegúrese de que el lugar donde se instala el hornillo es de un material resistente al calor. No lo coloque sobre plástico y / o materiales similares.

-  Asegúrese de que la instalación de gas es adecuada.
-  Asegúrense de que tanto la Preparación del lugar de instalación, como la instalación de gas son adecuadas.
-  Las reglas establecidas en las normas locales aplicables en relación con el gas deben observarse durante la instalación del producto.
-  Productos dañados pueden causar peligro para su seguridad.
-  Cualquier operación de los equipos y sistemas de gas debe ser realizada por personas autorizadas y competentes.
-  El producto no está equipado con un sistema de evacuación de los gases que se pueden formar después de la combustión. El producto debe ser instalado y conectado de acuerdo con las normas de instalación aplicables. Los requisitos relacionados con la ventilación deben ser especialmente observados.

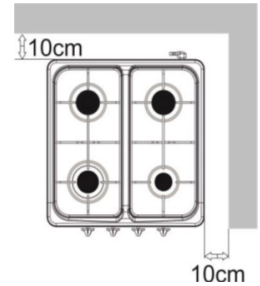

Conexiones

¡Daño a la propiedad!

No utilice la manguera de gas de cobertura y / o interruptores de control de gas para transportar o mover el producto.

Conexiones de Gas

- Cualquier operación de los equipos y sistemas de gas debe ser realizada por personas autorizadas y competentes.
- Antes de la instalación, asegúrese de que las condiciones locales de distribución (tipo de gas y presión del gas) son compatibles con la configuración del producto.

Conexión LPG

- Tenga cuidado de que la manguera de gas y la válvula de gas reductor que va a utilizar para el hornillo debe ser fiable. Fijar la manguera de suministro de gas a la boquilla de la manguera ubicada detrás del hornillo, y apriete con una abrazadera de la manguera y el destornillador. Asegúrese de que esté bien ajustado.
- La longitud de la manguera de gas del hornillo no debe ser superior a 1500mm.
- Presión de la válvula de gas reductor que se utiliza para el GLP debe ser de 1,5 kg / 300mm SS y debidamente certificada.
- Las mangueras viejas, agrietadas, emblandecidas, endurecidas y utilizadas más de 2 años deben ser reemplazados.
- Las mangueras de conexión deben cumplir la norma TS1846 y deben ser hechas de tal material, que no se verán afectados por el gas.
- Use su hornillo con 12 kg recipiente de gas.
- Temperatura de la manguera de gas no debe exceder de 90°C.
- Asegúrese de que el sistema no tenga fugas de gas antes de su uso.

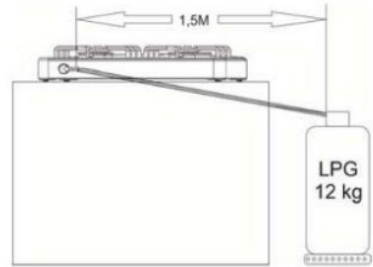

Control de Fugas

Abra la válvula reductora de gas, y con agua jabonosa altamente espumada puede detectar cualquier fuga de gas en la conexión, mediante la aparición de burbujas. De ser así, contacte con un profesional.



Nunca controlarlo con fuego

Control final

1. Asegúrese de que la instalación del hornillo es adecuado
2. Controlar las funciones.

Preparación Preliminar

Primer Uso

Asegúrese de que se han cumplido los requisitos establecidos en el manual.

Primera Limpieza



Algunos detergentes y productos de limpieza pueden generar daños en la superficie.

1. Retire todos los materiales de embalaje.
2. Limpiar la superficie del producto con un paño húmedo o una esponja y seque frotando con un paño.

Descripción del uso del producto

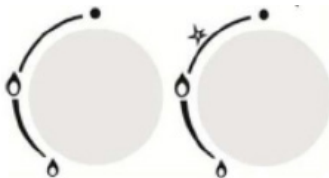

- 1: Empuje y gire hacia la izquierda el interruptor del hornillo de gas para llevar a fuego alto.
- 2: Encender el mechero de acuerdo a las características de su hornillo
- 3: Llevarlo a la posición de llama deseado.
- 4: Cuando la cocción ha terminado, gire el interruptor hacia la derecha hasta el punto más alto para cerrar el quemador.

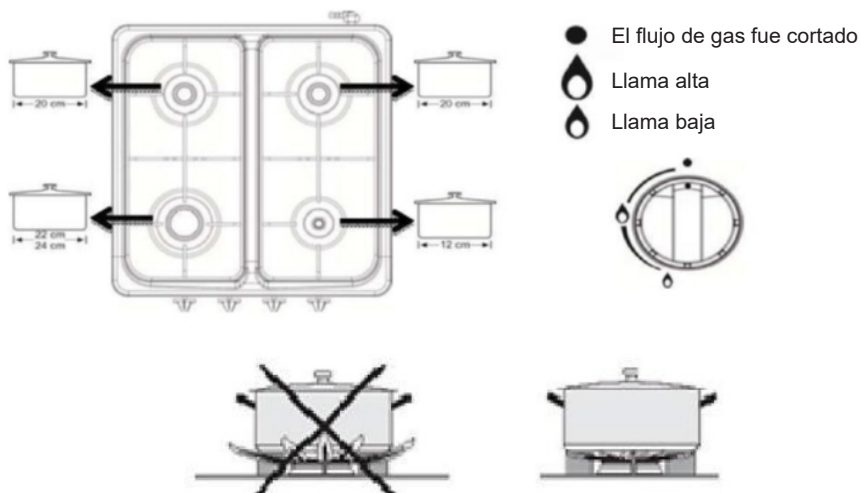

El tamaño del recipiente y el tamaño de la llama de gas deben coincidir exactamente entre sí. Ajuste la llama de gas de tal manera que no exceda la base del recipiente. Coloque el recipiente en el centro de la bandeja de soporte.

Mantenimiento y Limpieza

Indicaciones Generales

Si el producto se limpia con regularidad, su tiempo de servicio se ampliará y se reducirán gran parte de los problemas frecuentes que surgen por el uso.

Las superficies calientes pueden causar quemaduras!

Deje que el producto se enfríe antes de limpiar el producto.

- El producto debe ser limpiado a fondo después de cada uso. Así, los depósitos de alimentos se limpian fácilmente y se evita de este modo que dichos depósitos entorpezcan la combustión en el uso posterior del producto.
- No se requiere ningún producto de limpieza especial para limpiar el producto. Limpie el producto con el líquido de lavado, agua tibia y un paño suave o una esponja y luego seque.
- Asegúrese de que no quede líquido después del proceso de limpieza y limpie inmediatamente cualquier salpicadura de los alimentos durante la cocción.
- No utilice ningún producto de limpieza que contenga ácido o cloro para limpiar las superficies de acero inoxidable.



Algunos detergentes y agentes de limpieza pueden generar daños en la superficie. No utilice detergentes agresivos, productos de limpieza en polvo / crema u objetos afilados.

 No utilice productos de limpieza a vapor para la limpieza del producto.

Limpieza del Panel de Control

- Limpiar el panel de control y botones de control con un paño húmedo y seque con un paño seco.
-  Panel de control puede resultar dañado! No retire el interruptor de control para limpiar el panel de control.

Tirar el Embalaje

Los materiales de embalaje son peligrosos para los niños. Mantenga los materiales de embalaje en un lugar fuera del alcance de los niños.
Embalaje del producto se produce con materiales reciclables. No los tire junto con la basura doméstica.

Proceso de Transporte en el Futuro

- Mantenga las instrucciones originales del producto y llevar el producto dentro de esta caja. Cumplir con las instrucciones dadas en los pictogramas. Si la caja no está disponible, se recomienda envolverlo con envase de burbuja o un envoltorio grueso.
- No utilice la cubierta o dispositivo para transportar o mover el producto.
- No ponga ningún artículo sobre el producto..
- Controlar visualmente que el producto no sufra daños que puedan haber ocurrido durante el manejo.

PERÍODO DE GARANTÍA:

SOGO le ofrece 2 años de garantía a partir de la fecha de compra contra cualquier defecto debido a defectos de material o mano de obra del producto. Si el producto presenta algún defecto o se vuelve defectuoso durante este período, SOGO lo reparará sin costo (cambio en ciertos casos) en cualquiera de los centros de servicio postventa propios o autorizados.

La garantía no cubre si el producto se ha utilizado de forma incorrecta o si se ha utilizado para un uso diferente al previsto. No seguir las pautas del manual SOGO para garantizar la seguridad del producto y del usuario dará lugar a la extinción de la garantía. Además, la garantía será inválida si el servicio o reparación del producto ha sido realizado por cualquier centro de servicio que no sea SOGO, sus propios centros de servicio o centros oficialmente autorizados.

Para obtener la información completa sobre los problemas de posventa y una lista completa de la información de nuestros centros de servicio autorizados, visite el sitio web de servicio al cliente de SOGO que se encuentra al final de este manual. Allí también puede encontrar los datos de contacto de nuestro centro de servicio principal.

Bienvenido a la familia SOGO y esperamos que el uso y mantenimiento correctos del producto le brinden una larga vida útil.

IMPORTANT:

- Always read the instruction book carefully before using.
- This manual can be downloaded from our web page www.sogo.es
- Keep these instructions for future reference.

Symbols and Description:





- 1- Important information and useful hints on use
- 2- Warning against dangerous situations in terms of life and property
- 3- Warning against fire risk
- 4- Warning against hot surfaces



SAFETY INSTRUCTIONS FOR THE USER



Intended use

This product is designed for outdoor use. It is not allowed for commercial use. “CAUTION: This product may be used only for cooking. It should not be used to heat the room or any other purpose.”

-  Be careful to avoid getting burned by touching the top panel of the gas table as it gets very hot near the burner when in use.

- Do not apply excessive pressure to the gas control knobs.
- To avoid damage, do not place charcoal on the burners.
- Do not allow the holes in the burners to become clogged.
- Keep the gas table clean for better service and a longer operation life.
- At night or when leaving the house, be sure to turn off not only the control knobs of the gas table, but also the main gas valve of gas bottle as well.
- For better complete combustion, keep the burners clean.
- Check the rubber gas hose which connect the gas cooker to the gas bottle regularly for wear or leak, it must be replaced occasionally. Keep it away from heat source and keep it clean.
-  Make sure that there are no inflammable objects near the gas table.
- The cooker must be connected to the cylinder using a rubber hose for LPG in conformity with the regulations of the country in which the cooker is to be used.
- Do not move the stove when using it.
- Keep all ventilation channels unobstructed around them.
- After each use of the product, make sure the pressure-reducing valve is closed.
- Do not use sharp and piercing materials to clean inside and glass of the product; such materials may give damage to your product.

- The hose must be no longer than 1.5m and should be replaced with compliance with the current legislation in the country of use and in any case after 4 years of use.
- Always use a low-pressure regulator to connect the cooker to the cylinder. This regulator must be with normalized fixed calibration at 30 mbar for butane and 37 mbar for propane (50 mbar solely for Austria and Germany)
- Metal hose clips suitable for gas must be used to secure the hose to the cooker and to the regulator in the countries where it is allowed to fix the hose to the actual appliance.
-  When you feel gas smell (leakage, close the pressure-reducing valve immediately.
-  Never use flames to check for gas leaks. Always use a special spray.
- Never operate the appliance if the rubber hose is not firmly secured with the recommended clips.
-  Do not use the appliance should there be leaks, damage or malfunction.
- Ensure the objects are positioned at least 1 m from the cooker in all directions
- Do not let pets roam freely in the vicinity of the cooker
- Never leave the cooker lit without supervision
- Never let children approach the cooker

- In the even of malfunction or smell of gas, never check the heater yourself, but take it to the dealers. In any case close the gas cylinder tap immediately.
- Open all the doors and windows if there is a smell of gas and DONOT lit the fire or DONOT in any device which may cause a spark.
- Protect the electronic ignition system from water.
- The electronic igniter will not work if it gets wet. Be careful not to spill water.
- This product is not designed to use for any handicapped people, mentally, physically and sensually or by any people having no knowledge and experience (including children) unless they are attended by a person that may assume their safety or give directions for use of it. The children must be supervised and must not allowed to with the product.
-  During and after operation of the product, the exposed parts of the product will remain hot until it gets cool; keep the children away from it.
-  CAUTION: During operation of the grill, the accessible parts may be hot. Keep small children away from it.
- It is risky that children below 8 years old to contact with the product when they are not attended by an adult person.
- This product may be used by the children above 8 years old and/or by any physically,





sensually or mentally handicapped people if they are informed about the risks and proper operation of the product is shown to them.

- Children should not play with the product. Cleaning and maintenance of the product may not be performed by the children not supervised by the adult people.
- Packaging materials may be risky for the children. Keep them at such places out of reach of the children and sort them out according to the waste instructions and dispose them.
- If ventureries of your stove becomes clogged due to food overflow, contact with the authorized service center and have the eye of the stove unclogged.
- If the product is damaged or has any visible defect, do not operate the product.
- Do not perform any repair or modification on the product.
- Do not use the product when your discernment is impaired due to taking drugs and/or alcohol.

Always call authorized service center for installation and repair operations. The manufacturing company may not be kept responsible for any damage that may arise as a result of operations by unauthorized persons and the warranty will become invalid as a result of it.

-  Be careful when using alcohol in your food. Alcohol evaporates at high temperature and when it comes into contact with hot

surfaces, it blazes up and cause fire risk.

-  Do not heat the closed tin cans and glass jars.
-  Pressure to develop may cause burst of the jar.
-  Do not bring flammable materials near when the product operates because its sides may be hot.
-  The product and its parts accessible by hand are hot when using.
-  The product may be hot after use of it. If you have to touch it, wear heat-resistant gloves.

Technical Specifications

Specifications	G30 30mbar Injector	Single Stove	Dual Stove	Triple Stove	Quartet Stove
Gas Category	13B/P	13B/P	13B/P	13B/P	13B/P
Strong Burner	Ø 0.65	1.85 KW	1.85 KW	1.85 KW	1.85 KW
Normal burner	Ø 0.60		1.50 KW	1.50 KW	2x1.50KW
Auxiliary Burner	Ø 0.50			1 KW	1 KW

Pressure classification (Bar)		
Model No.	Category	Pressure
SS-10255, SS-10260 SS-10265, SS-10270	I3+	28 – 30/37mbar

- ⚠ Your stove is designed to operate by G30 29mbar (LPG) gas. It is not possible to convert the stove to operate by different gases. .
- ⚠ Use 1.5 kg/300mm SS Pressure-reducing valve on your stove as per TSE standards.
- ⚠ This product is designed to operate outdoors only.
- ℹ Technical specifications may be changed without prior advice in order to improve product quality.
- ℹ Figures given in the manual are schematic and they may not exactly match with your product.
- ℹ The declared values on the markings of the products or in other printed documents provided together with the product are values obtained in laboratory as per the respective standards. These values may vary depending on the use and environment of the product.

Product





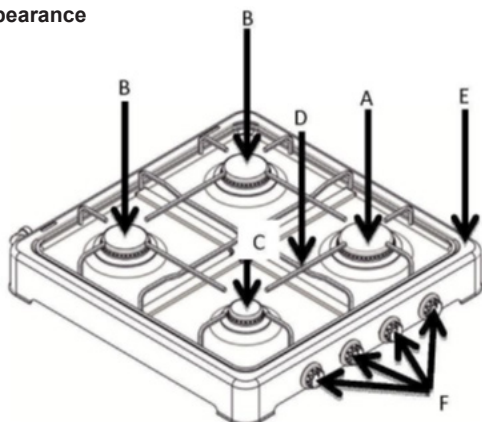



General appearance



- A. Strong burner
- B. Normal burner
- C. Auxiliary burner
- D. Upper grill
- E. Body
- F. Control switch

Installation

- Install your stove in the sizes shown in the figure.
- Make sure the vents are open.
- Make sure the place where you install the stove is made of heat-resistant material. Do not place it on plastic and similar materials. Make
-  Make sure the gas installation is proper.
-  Preparation of the installation place as well as gas installation is for responsibility of the product.
-  The rules set forth in the applicable local standards regarding gas should be observed during installation of the product.
-  Damaged products may pose danger for your safety.
-  Any operation on the gas equipment and systems should be performed by authorized and competent persons. The product is not equipped with a system for evacuation of the gases that may form after combustion.
-  The product should be installed and connected as per the applicable installation regulations. Requirements related to ventilation should be specially observed.

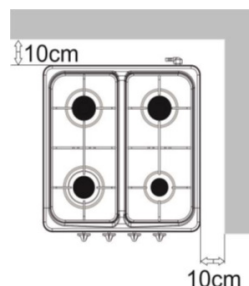

Connections

Property damage!

Do not use the cover, gas hose and/or gas control switches to carry or move the product.

Gas Connections

Any operation on the gas equipment and systems should be performed by authorized and competent persons. Prior to installation, make sure the local distribution conditions (gas type and gas pressure) are compliant with the settings of the product.

LPG connection

- Be careful that gas hose and gas-reducing valve you will use for the stove should be reliable. Fix the gas supply hose to the hose nozzle behind the stove and tighten with a hose clamp and screwdriver (Figure 6). Make sure it is tightened well.
- Length of the gas hose of the stove should not be longer than 1500mm.
- Pressure of the gas-reducing valve to be used for LPG should be 1.5 kg/300mm SS and duly certificated.
- Hoses old, cracked, softened, hardened and used more than 2 years should be replaced.
- Hoses for connecting the containers to the equipment should comply with TS1846 standard and should be made of such material as not to be affected by gas.
- Use your stove with 12 kg gas container.

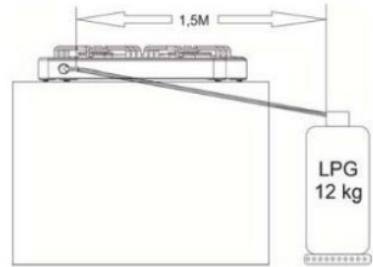

Gas supply hose should not pass through the hot part at the rear of the stove. Temperature of the gas hose should not exceed 90°C.

Make sure the system does not leak gas prior to use of it.



Leakage control

Open the gas-reducing valve and control with highly foamed soap water for any gas leakage on the connection you have made.

 **Never control it with flame.**

Final control

- 1- Make sure the installation of your stove is proper.
- 2- Control the functions.

Preliminary Preparation

First use

Make sure the requirements set forth in the manual have been fulfilled.

First cleaning

 Some detergents or cleaning agents may give damage to the surface.

1. Remove all packaging materials.
2. Wipe clean the surface of the product with a damp cloth or sponge and then wipe it dry with a cloth.

Description of the use of the stove

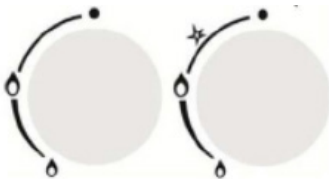

- 1: Push and turn anticlockwise the gas stove switch to bring to high flame.
- 2: Ignite the lighter according to the characteristic of your stove.
- 3: Bring it to the desired flame position.
- 4: When the cooking is over, turn the switch clockwise to the high point to cut off the burner.

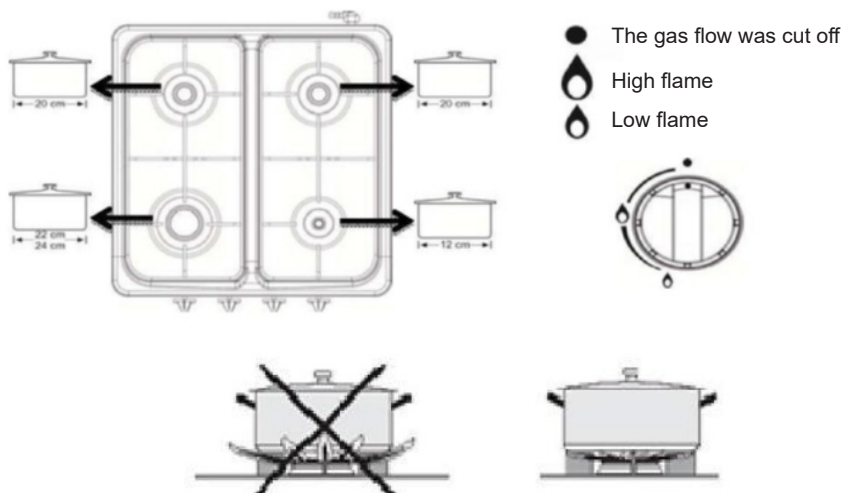

Size of the container and size of the gas flame should exactly comply with each other. Adjust the gas flame in such a way that it will exceed the base of the container. Put the container on the centre of the pan supporter.

Maintenance and cleaning

General information

If the product is regularly cleaned, its service time will be extended and frequently encountered problems will be reduced.

- Hot surfaces may cause burns! Allow the product to cool down before you clean the product.
- The product should be cleaned thoroughly after each use. Thus the food deposits are easily cleaned off and thus such deposits are prevented from burning in the subsequent use of the product.
- No special cleaning agent is required to clean the product. Clean the product with the washing liquid, lukewarm water and soft cloth or sponge and wipe it dry.
- Make sure that no liquids left after the cleaning process and you immediately clean any splash of food during the cooking.
- Do not use any cleaning agent containing acid or chlorine to clean the stainless or inox surfaces and handle. Clean by wiping in one direction by help of soft cloth soapy and liquid (no-scratch) detergent.



Some detergents or cleaning agents may give damage to the surface. Do not use aggressive detergents, cleaning powder/cream or sharp objects.

 Do not use steam cleaning products for cleaning purpose.

Cleaning of the control panel

- Clean the control panel and control buttons with a damp cloth and wipe it with a dry cloth.
-  Control panel may be damaged! Do not remove the control switch to clean the control panel.

Disposal of the product

Destruction of the packaging

Packaging materials are dangerous for the children. Keep the packaging materials at a place out of reach of the children.

Packaging of the product is produced by recyclable materials. Sort them out according to the waste instructions and dispose. Do not throw them together with the domestic waste.

Future handling operations

- Keep the original cartoon of the product and carry the product inside this box. Comply with the instructions given on the cartoon. If its original cartoon is not available, wrap it by use of bubble packaging material or a thick cardboard and band it tightly.
- Band and fix the heads and pan supports tightly.

Do not use the cover or handle to carry or move the product.

Do not put any article on the product. The product should be carried upright.

Control the product visually against any damage that may have occurred during the handling.

Disposal of the old product

- Dispose the old product in such a way not to give any damage to the environment. The product has a symbol (WEEE) on it, indicating that electric and electronic equipment waste should be collected separately.
- You should comply with the Directive 2002/96/EC in order to recycle or divide into part for minimization of its possible effect on the environment. For further details please apply to the local or regional authorities.
- Electronic products not subject to the controlled collection operation would constitute potential risk for both environment and human health due to the harmful materials they contain.
- You may contact your dealer or the garbage collection department of the municipality.

WARRANTY PERIOD:

SOGO provides you 2 years warranty from the date of purchase against any defect due to defective material or workmanship of the product. If the product poses any defect or become defective during this period, SOGO will repair it free of cost (change in certain cases) in any of their own or authorized after-sales service centre.

The warranty does not cover if the product has been used in a wrong way or being used other than its intended use. Failing to follow the SOGO manual guidelines in order to ensure the product and user safety will lead to warranty extinction. Also the warrantee will be invalid, if the product servicing or repair has been done by any service centre other than SOGO'S its own service centres or officially authorized centres.

In order to get the complete info about the after sales issues and complete list of our authorized service centres information, kindly visit to the SOGO customer service website given at the end of this manual. There also you can find the contact details of our main service centre.

Welcome to the SOGO family and hope the correct use and maintenance of the product gives you long service life.

IMPORTANT:

- Lisez toujours attentivement le manuel d'instructions avant de l'utiliser.
- Ce manuel peut être téléchargé à partir de notre page Web www.sogo.es
- Conservez ces instructions pour référence future.

Les Symboles et les Explications:

Les symboles ci-dessous se trouvent dans le mode d'emploi.





- 1- Informations utiles et conseils importants sur l'utilisation
- 2- Mise en garde contre les situations dangereuses du point de vue de vie et des biens
- 3- Mise en garde contre le risque d'incendie
- 4- Mise en garde contre les surfaces chaudes

CONSIGNES DE SÉCURITÉ POUR L'UTILISATEUR ALERTE

But d'utilisation

Ce produit a été conçu afin d'être utilisé hors domicile. Il n'est pas autorisé pour une utilisation en but commercial. « ATTENTION ce produit doit être utilisé uniquement pour cuisson. Il ne peut être utilisé pour de différents buts tels que chauffer la salle.»

-  Faites attention à ne pas vous brûler en touchant le panneau supérieur de la table à gaz, car il fait très chaud près du brûleur lors de son utilisation.
- N'exercez pas de pression excessive sur les boutons de contrôle du gaz.
- Pour éviter les dommages, ne placez pas de charbon de bois sur les brûleurs.
- Ne laissez pas les trous dans les brûleurs se boucher.
- Gardez la table à gaz propre pour un meilleur service et une plus longue durée de vie.
- La nuit ou lorsque vous quittez la maison, veillez à éteindre non seulement les boutons de commande de la table à gaz, mais également le robinet de gaz principal de la bouteille de gaz.
- Pour une meilleure combustion complète, maintenez les brûleurs propres.
- Vérifiez que le tuyau de gaz en caoutchouc qui relie la cuisinière à gaz à la bouteille de gaz ne soit pas usé ou fuit, il doit être remplacé à l'occasion. Éloignez-le des sources de chaleur et maintenez-le propre.
-  Assurez-vous qu'il n'y a pas d'objets inflammables à proximité de la table à gaz.
- La cuisinière doit être raccordée à la bouteille à l'aide d'un tuyau en caoutchouc en GPL conforme aux réglementations du pays d'utilisation de la cuisinière.
- Ne pas déplacer la cuisinière en cours de fonctionnement.





- Laissez libre l'entourage de tous les conduits d'air.
- Soyez sûr que la cuisinière et le détendeur sont éteints après chaque utilisation.
- Ne pas utilisez des objets pointus et coupants pour nettoyer l'intérieur du produit et le verre, ces objets peuvent endommager votre produit.
- Le tuyau ne doit pas dépasser 1,5 m et doit être remplacé conformément à la législation en vigueur dans le pays d'utilisation et, en tout état de cause, après 4 ans d'utilisation.
- Utilisez toujours un détendeur basse pression pour connecter la cuisinière à la bouteille. Ce régulateur doit être normalisé avec un étalonnage fixe à 30 mbar pour le butane et à 37 mbar pour le propane (50 mbar uniquement pour l'Autriche et l'Allemagne)
- Des colliers de serrage métalliques adaptés au gaz doivent être utilisés pour fixer le tuyau à la cuisinière et au régulateur dans les pays où il est autorisé de fixer le tuyau à l'appareil.
-  En cas de remarque d'odeur de gaz (fuite) fermez immédiatement le détendeur.
-  N'utilisez jamais de flammes pour vérifier les fuites de gaz. Toujours utiliser un spray spécial.
- Ne faire jamais fonctionner l'appareil si le tuyau en caoutchouc n'est pas bien fixé avec les clips recommandés.
-  N'utilisez pas l'appareil s'il devrait y avoir des plis, des dommages ou un

dysfonctionnement.

- Assurez-vous que les objets sont placés à au moins 1 m de la cuisinière dans toutes les directions.
- Ne laissez pas les animaux errer librement à proximité de l'appareil
- Ne laissez jamais l'appareil allumée sans surveillance
- Ne laissez jamais les enfants s'approcher de l'appareil
- En cas de dysfonctionnement ou d'odeur de gaz, ne jamais vérifier vous-même l'appareil de chauffage, apportez-le au revendeur. Dans tous les cas, fermez immédiatement le robinet de la bouteille de gaz.
- Ouvrez toutes les portes et les fenêtres s'il y a une odeur de gaz et NE PAS allumer le feu ou NE PAS brancher un appareil qui pourrait provoquer une étincelle.
- Protégez le système d'allumage électronique de l'eau
- L'allumeur électronique ne fonctionnera pas s'il est mouillé. Veillez à ne pas renverser d'eau
- Ce produit n'a pas été conçu pour une utilisation par les personnes inexpérimentées ou ignorantes ou qui sont insuffisants dans leurs capacités physiques, sensorielles ou mentales (y compris les enfants) ; tant qu'il n'y a pas une personne à leur côté qui pourra être responsable de leurs sécurités ou pouvant donner les instructions nécessaires pour l'utilisation du produit. Les enfants doivent être absolument sous contrôle et il ne faut pas les autoriser à jouer avec ce produit.

-  En cours de fonctionnement et après utilisation, certaines parties du four restent chaudes jusqu'à ce qu'ils refroidissent ; à garder les enfants à distance.
-  **ATTENTION:** Lors de l'utilisation de la cuisinière, les parties accessibles peuvent devenir chaudes. A garder les petits enfants à distance du produit.
- Il est dangereux que les enfants de moins de 8 ans touchent le produit sans la présence d'un adulte à leur côté.
- Cet appareil peut être utilisé par des enfants ayant plus de 8 ans et/ou des personnes handicapées mentales, physiques, sensorielles s'ils sont informés sur les dangers et sur la forme d'utilisation en toute sécurité.
- Les enfants ne doivent pas jouer avec le produit. Le nettoyage et l'entretien de l'appareil ne peuvent absolument pas être faits par les enfants, sans surveillance.
- En cas de blocage des venturris survenu à cause du débordement des plats de votre cuisinière, veuillez vous adresser au service technique agréé pour faire nettoyer la plaque de cuisson bloquée.
- Ne mettez pas en marche le produit si le produit est endommagé ou s'il y a des dommages visibles.
- Ne pas effectuer de réparations ou de modifications sur le produit.
- Ne pas utiliser le produit dans les cas comme la consommation de drogue et/ou la

consommation d'alcool pouvant affecter votre capacité de raisonnement.

- Faites toujours effectuer les opérations d'installation et de réparation à un Service Technique Agréé. En cas de dommages provoqués par des opérations faites par les personnes non autorisées, le fabricant ne pourra être tenu responsable et la garantie du produit deviendra invalide.
-  Soyez prudent lorsque vous utilisez de l'alcool dans vos mets. L'alcool s'évapore à des températures élevées et s'enflamme au contact avec des surfaces chaudes et peut provoquer un incendie.
-  Ne pas chauffer les bocaux en verre et les boîtes de conserves fermés. La pression pouvant survenir, peut faire éclater le bocal.
-  Comme en cours de fonctionnement les bords du produit seront chauds, ne mettez pas à sa proximité de matériaux inflammables.
-  Cet appareil doit être tenu à l'écart des matériaux inflammables.
-  Ne pas toucher le produit après usage, car il peut être chaud.
-  Au cas où êtes obligé de le toucher, mettez des gants de cuisine résistants à la chaleur.

Caractéristiques Techniques

Caractéristiques	G30 30m bar Injecteur	Brûleur Simple	Brûleur Double	Brûleur Triple	Brûleur à Quatres
Catégorie Gaz	13B/P	13B/P	13B/P	13B/P	13B/P
Brûleur Rapide	Ø 0.65	1.85 KW	1.85 KW	1.85 KW	1.85 KW
Brûleur Normal	Ø 0.60		1.50 KW	1.50 KW	2x1.50KW
Brûleur Auxiliaire	Ø 0.50			1 KW	1 KW

Note de pression (Bar)		
Modele	Catégorie	Pression
SS-10255, SS-10260 SS-10265, SS-10270	I3+	28 – 30/37mbar

- ⚠️ Votre cuisinière a été conçue de manière à fonctionner avec du gaz (GPL) G30 29mbar. Il n'est pas possible de convertir en de différents gaz la cuisinière.
- ⚠️ Veuillez utiliser le Détendeur 1,5kg / 300mm SS conforme aux normes de la TSE.
- ⚠️ Ce produit est uniquement destiné à être utilisé à l'extérieur des domiciles.
- ℹ️ Il est possible d'apporter des modifications aux caractéristiques techniques sans préavis pour améliorer la qualité du produit.
- ℹ️ Les figures de ce manuel sont schématiques et peuvent ne pas correspondre à votre produit.
- ℹ️ Les valeurs déclarées sur les autres documents imprimés fournis avec le produit ou les marquages se trouvant sur le produit, sont obtenues en milieu laboratoire à partir des normes concernées. Ces valeurs peuvent varier selon les conditions d'utilisation du produit et de l'environnement.

Produit





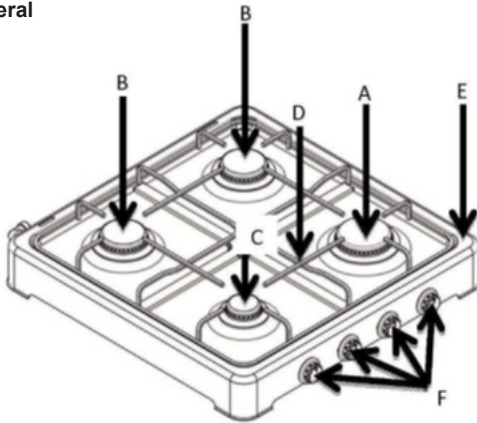



Aspect general



- A. Brûleur rapide
- B. Brûleur normal
- C. Brûleur auxiliaire
- D. Grille support
- E. Carcasse
- F. Manette

Installation

- Faire le montage de votre cuisinière à partir des mesures montrées sur la figure.
- Soyez sûr que les conduits d'air sont ouverts.
- Soyez sûr que l'emplacement où a été montée la cuisinière est fait de matériaux résistants à la chaleur. Ne mettez pas sur des matériaux plastiques ou similaires.
-  Assurez-vous que l'installation gaz est la bonne.
-  La préparation de l'installation de gaz et de l'emplacement du produit est à la charge du client.
-  Les normes locales en vigueur relatives au gaz doivent être respectées lors de l'installation du produit.
-  Les produits endommagés posent un danger pour votre sécurité.
-  Tous les travaux de système et équipement de gaz doivent être effectués par des personnes compétentes et qualifiées.
-  Il n'y a pas de système d'évacuation pour les gaz formés suite à une combustion, dans les produits. Le produit doit être installé et raccordé conformément aux réglementations d'installation en vigueur. Il faut surtout faire attention aux exigences concernant l'aération.

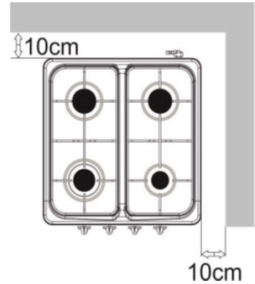

Raccordements

 Dommages matériels!

Ne pas utiliser le couvercle, le tuyau de gaz et/ou les boutons de commande de gaz pour transporter ou déplacer le produit.

Raccordement de gaz

-  Tous types de travaux devant être effectués sur les systèmes et équipements de gaz doivent être réalisés par des personnes qualifiées et habilitées.
- Veuillez vérifier avant l'installation que les conditions de la distribution locale (type de gaz et pression du gaz) sont compatibles ou non avec les paramètres du produit.

Raccordement GPL

- Veuillez faire attention à ce que le tuyau de gaz et le détendeur de gaz que vous allez utiliser soit fiable. Faites passer le tuyau de gaz à la tête du tuyau qui se trouve derrière le four et serrez avec l'aide d'un tournevis la bague de serrage. (figure 6) Assurez-vous qu'il l'est bien serré.
- La longueur du tuyau de gaz du four doit être inférieure à 1500 mm.
- La pression du détendeur qui sera utilisée pour le GPL doit être 1,5kg /300mm SS et être certifiée.
- Il faut remplacer les tuyaux anciens, fissurés, adoucis, durcis ou utilisés depuis plus de 2 ans.
- Les tuyaux assurant le raccordement des tubes à l'appareil doivent être de type et de caractéristique ne s'affectant pas au gaz et en conforme à la norme de (TS1846).
- Utilisez votre cuisinière avec un tube de 12 kg.

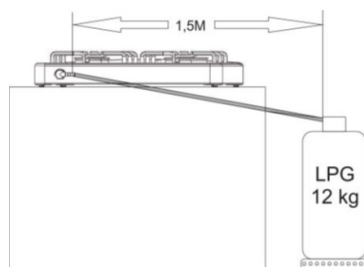

Le tuyau de gaz ne doit pas passer derrière les parties chaudes du four. Le tuyau de gaz ne doit pas dépasser la température de 90°C (degré).



Vérification de l'étanchéité:

Ouvrez le détendeur et vérifiez qu'il n'y a pas de fuite de gaz en utilisant une solution savonneuse sur le raccordement que vous avez fait.

 **Ne jamais vérifier avec une flamme.**

Dernier contrôle

1. Vérifier que votre cuisinière est conforme au montage.
2. Vérifier les fonctions.

Préliminaire

Première utilisation

Assurez-vous que les conditions déterminées dans le mode d'emploi soient bien fournies.

Premier nettoyage

 Certains détergents ou agents de nettoyage peuvent endommager la surface.

1. Retirez tous les matériaux d'emballage.
2. Nettoyez la surface du produit avec un chiffon humide ou une éponge et essuyez avec un chiffon.

Explication de l'utilisation de la cuisinière:

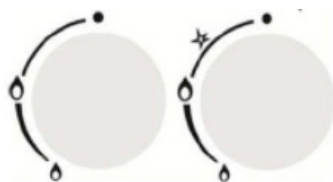

- 1: Appuyez sur la manette de la cuisinière gaz et tournez-la dans le sens inverse des aiguilles d'une montre jusqu'à la position maximum.
- 2: Appuyez jusqu'au déclenchement selon la particularité de votre cuisinière.
- 3: Réglez le feu à la position désirée.
- 4: Pour éteindre le brûleur lorsque la cuisson est terminée tournez la manette dans le sens des aiguilles d'une montre et ramenez-la au point supérieur.

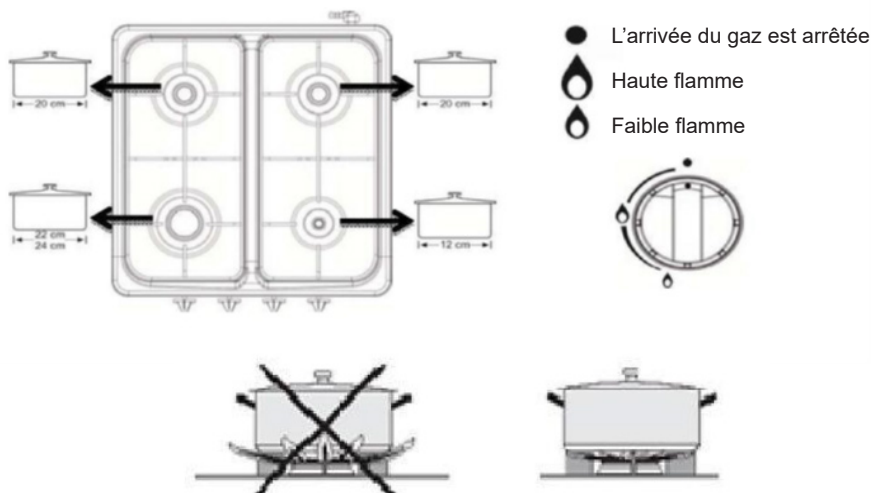

- La taille du récipient et la taille de la flamme doivent être compatibles entre elles.
- La flamme de gaz doit être réglée de manière à ne pas déborder la base du récipient.
- Centrez le récipient sur le plan de cuisson.

Entretien et nettoyage

Informations générales

- En cas de nettoyage fréquent, la durée de vie du produit se prolongera et les problèmes rencontrés diminueront.
- Les surfaces chaudes peuvent provoquer des brûlures! Avant de commencer à nettoyer le produit, laissez refroidir le produit.
- Le produit doit bien être nettoyé après chaque utilisation. Ainsi les résidus alimentaires peuvent facilement être nettoyés et lorsque plus tard le produit sera réutilisé, la combustion de ces résidus sera empêché.
- Il n'est pas nécessaire d'agent de nettoyage spécial pour le nettoyage du produit. Nettoyez le produit avec du détergent pour lave-vaisselle, de l'eau tiède et un chiffon doux ou une éponge, puis séchez avec un chiffon sec.
- Assurez-vous que vous avez bien nettoyé les liquides restés après l'opération de nettoyage et bien nettoyé les aliments parsemés lors de la cuisson.
- **f** Ne pas utiliser de produit nettoyants contenant de l'acide ou du chlore pour le nettoyage de la poignée et des surfaces inox ou acier inoxydable. Nettoyez en prenant soin d'essuyer dans un sens avec l'aide du détergent liquide (non abrasif) et un chiffon doux savonneux.



- **f** Certains détergents ou agents de nettoyage peuvent endommager la surface.
- Ne pas utiliser de détergents abrasifs, de détergents en poudre/crème ou d'objets pointus.
- Pour le nettoyage, ne pas utiliser d'appareils à vapeur.

Nettoyage du tableau de bord

- Nettoyez le tableau de bord et les boutons de contrôle avec un chiffon humide et essuyer avec un chiffon sec.
- Le tableau de bord peut s'endommager!
- Ne pas démonter le bouton de contrôle pour nettoyer le tableau de bord.

Élimination de l'emballage

- Les éléments de l'emballage sont dangereux pour les enfants. Ne pas laisser les éléments de l'emballage à la portée des enfants.
- L'emballage du produit est fabriqué à partir de matériaux recyclés. Jetez-les à la poubelle conformément aux instructions de déchets. Ne pas jeter avec les ordures ménagères.

Procédure de transport à l'avenir

- Conservez l'emballage original du produit et transportez le produit dans cet emballage. Suivre les instructions se trouvant sur l'emballage. S'il n'y a pas de carton original, enrroulez le produit avec du matériel d'emballage papier bulle ou un carton épais et fermez avec l'aide d'un ruban adhésif.
- Fixez fermement avec l'aide d'un ruban adhésif les chapeaux et les supports de casseroles.

Élimination des vieux produits

Jetez le produit de manière à ce qu'il ne nuise pas l'environnement. Sur ce produit, se trouve un symbole (WEEE) qui représente qu'il faut séparer les déchets des appareils électriques et électroniques. Cela indique qu'il faut recycler ou séparer en pièces les équipements afin de minimiser l'impact sur l'environnement conformément à la Directive Européenne 2002/96/CE. Pour plus d'informations veuillez vous adresser aux autorités locales et régionales. Les produits électroniques non soumis à ce traitement de recyclage contrôlé, forment un risque potentiel en termes de l'environnement et la santé humaine à cause des substances nocives qu'ils contiennent. Veuillez vous adresser à votre revendeur ou au bureau compétent du centre de collecte de votre commune au sujet du rejet du produit.

PÉRIODE DE GARANTIE:

SOGO vous offre une garantie de 2 ans à compter de la date d'achat contre tout défaut dû à un défaut de matériau ou de fabrication du produit. Si le produit présente un défaut ou devient défectueux pendant cette période, SOGO le réparera gratuitement (modification dans certains cas) dans l'un de ses centres de service après-vente ou agréés.

La garantie ne couvre pas si le produit a été utilisé de manière incorrecte ou a été utilisé à d'autres fins que l'usage auquel il est destiné. Le non-respect des directives du manuel SOGO afin d'assurer la sécurité du produit et de l'utilisateur entraînera l'extinction de la garantie. De plus, la garantie sera invalide si l'entretien ou la réparation du produit a été effectué par un centre de service autre que celui de SOGO, ses propres centres de service ou des centres officiellement autorisés.

Afin d'obtenir des informations complètes sur les problèmes après-vente et la liste complète des informations de nos centres de service agréés, veuillez visiter le site Web du service client SOGO indiqué à la fin de ce manuel. Vous y trouverez également les coordonnées de notre centre de service principal.

Bienvenue dans la famille SOGO et espérons que l'utilisation et l'entretien corrects du produit vous offriront une longue durée de vie.

IMPORTANTE:

- Sempre leia o livro de instruções cuidadosamente antes de usar.
- Este manual pode ser baixado de nossa página da web, www.sogo.es
- Guarde estas instruções para referência futura.

Símbolos e suas explicações:

O manual contém esses símbolos







- 1- Informações importantes e indicação para o uso benéfico.
- 2- Aviso de situação de perigo a pessoas e o produto.
- 3- Aviso perigo de incêndio.
- 4- Aviso superfície quente.

INSTRUÇÕES DE SEGURANÇA PARA O USUÁRIO



Propósito de uso

Este produto é destinado para uso doméstico. Não é permitido o uso comercial. “CUIDADO este produto deve ser usado apenas para fins de cozinhar. Não deve ser utilizado por fins diferentes como aquecer o quarto”.







-  Tenha cuidado para não se queimar tocando no painel superior da mesa de gás, pois fica muito quente perto do queimador quando está em uso.
- Não aplique pressão excessiva nos botões de controle de gás.
- Para evitar danos, não coloque carvão nos queimadores.
- Não permita que os orifícios dos queimadores fiquem obstruídos.
- Mantenha a mesa de gás limpa para um melhor serviço e maior vida útil.
- À noite ou ao sair de casa, certifique-se de desligar não apenas os botões de controle da mesa de gás, mas também a válvula de gás principal da garrafa de gás.
- Para uma combustão melhor e completa, mantenha os queimadores limpos.
- Verifique regularmente a mangueira de gás de borracha que conecta o fogão a gás à garrafa de gás quanto a desgaste ou vazamento; ela deve ser substituída ocasionalmente. Mantenha-o afastado de fontes de calor e mantenha-o limpo.
-  Certifique-se de que não haja objetos inflamáveis perto da mesa de gás.
- O fogão deve ser conectado ao cilindro usando uma mangueira de borracha de GLP em conformidade com as regulamentações do país em que o fogão vai ser usado.
- Não mover o produto quando esta em utilização.

- Deixar abertos todos os lugares destinados à aeração.
- Depois de usar o produto assegura-se que o fogão e o detento estão desligados.
- Para limpar o produto não usar esponjas de aço ou produtos corrosivos.
- Não use objetos pontiagudos e perfurantes para limpar a parte interna do produto; tais materiais podem causar danos ao produto.
- A mangueira não deve ter mais de 1,5m e deve ser substituída pelo comprimento da legislação vigente no país de uso e, em qualquer caso, após 4 anos de uso.
- Sempre use um regulador de baixa pressão para conectar o fogão ao cilindro. Este regulador deve ser normalizado com calibração fixa a 30 mbar para o butano e 37 mbar para o propano (50 mbar apenas para a Austria e a Alemanha)
- As braçadeiras metálicas adequadas para gás devem ser usadas para fixar a mangueira ao fogão e ao regulador nos países onde é permitido fixar a mangueira ao aparelho.
-  Se sente cheiro de gás deve desligar o fogão e o detento imediatamente.
-  Nunca use chamas para verificar vazamentos de gás. Use sempre um spray especial.
- Nunca opere o aparelho se a mangueira de borracha não estiver bem presa com os cliques recomendados.

-  Não utilize o aparelho se houver vazamentos, danos ou defeitos.
- Certifique-se de que os objetos estão posicionados a pelo menos 1 m do aparelho em todas as direções
- Não deixe animais de estimação vagar livremente nas proximidades do aparelho
- Nunca deixe o aparelho aceso sem supervisão
- Nunca deixe as crianças se aproximarem o aparelho
- Em caso de mau funcionamento ou cheiro de gás, nunca verifique o aquecedor, leve-o aos revendedores. Em qualquer caso, feche a torneira do cilindro de gás imediatamente.
- Abra todas as portas e janelas se houver cheiro de gás e NÃO acenda o fogo ou NÃO ligue qualquer dispositivo que possa causar uma faísca.
- Proteja o sistema de ignição eletrônica da água.
- O dispositivo eletrônico de ignição não funcionará se ficar molhado. Tenha cuidado para não derramar água.
- Este produto não foi concebido para uso por pessoas com deficiência física, sensorial ou mental ou pessoas sem experiência ou sem instrução (inclusive crianças) sem acompanhamento para dar instruções necessárias.
- As crianças devem ser fiscalizadas e não deve permitir brincar com o produto.

-  Quando o produto estiver em uso ou depois de usar até que esfrie as crianças devem ser mantidas longe do produto.
-  AVISO: no uso do fogão as peças aparentes podem estar quentes. As crianças devem ser mantidas longe do produto.
- Crianças abaixo de 8 anos não devem tocar o produto sem a supervisão de um adulto.
- Em caso de que as informações e as demonstrações forem feitas corretamente as crianças acima de 8 anos e ou pessoas com limitações físicas sensoriais e mentais podem usar este aparelho.
- Crianças não devem brincar com o produto, podendo limpar e fazer a manutenção sob supervisão de um adulto.
- Em caso de entupimento das bocas resultante de derrame de alimentos, entrar em contato com o serviço autorizado para limpar estas partes entupidadas.
- Se o produto estiver danificado ou tenha um defeito aparente, não usar o produto.
- Não fazer modificações ou consertos no seu produto, podendo fazer somente alguns ajustes.
- Em caso de uso de medicamentos e/ou álcool que influencie sua atenção não usar o produto.
-  Quando utilizar álcool tomar devidos cuidados, álcool com temperaturas altas evapora e se toca em superfície aquecida

pode provocar incêndio.

-  Não aquecer latas de conservas fechadas ou vidros herméticos pois a pressão acumulada pode causar explosão.
-  A pressão pode fazer com que explodam.
-  Não colocar produtos inflamáveis perto do produto.
-  No momento de utilização o produto pode estar quente no tocar às partes quentes e internas e externas.
-  As peças acessíveis do produto durante o uso podem estar quentes.
-  O produto pode estar quente após uso, sempre usar luvas apropriadas se precisa tocar.

Especificações técnicas

Especificações	Injetor G30 30mbar	Injetor G30 30mbar	Fogao a duas bocas	Fogao a tres bocas	Fogao a quatro bocas
Cat. de gas	13B/P	13B/P	13B/P	13B/P	13B/P
Queimador forte	Ø 0.65	1.85 KW	1.85 KW	1.85 KW	1.85 KW
Queimador normal	Ø 0.60		1.50 KW	1.50 KW	2x1.50KW
Queimador auxiliar	Ø 0.50			1 KW	1 KW

Avaliação de pressão (Bar)		
Modelo	Categoria	Pressão
SS-10255, SS-10260 SS-10265, SS-10270	I3+	28 – 30/37mbar

- ⚠ O fogão é projetado para operar com gás G30 é 29MBar (GLP). Não é possível a conversão para um tipo de gás diferente.
- ⚠ Utiliza um detento 1,5 kg/300mmSS no seu fogão, conforme o padrão TSE.
- ⚠ Este produto destina-se apenas a ser utilizado no exterior.
- ℹ As especificações técnicas podem ser modificadas sem prévio aviso para aumentar a qualidade do produto.
- ℹ Figuras neste manual são esquemáticas e podem não corresponder exatamente com o seu produto.
- ℹ Os valores que se encontra acima do produto ou nos documentos fornecidos junto com produto são valores obtidos no ambiente de laboratório seguindo os padrões relacionados com o produto. Estes valores podem variar em função das condições e lugar de uso. normas respectivas. Estos valores pueden variar dependiendo del uso y el medio ambiente del producto.

Produto



Visualização geral

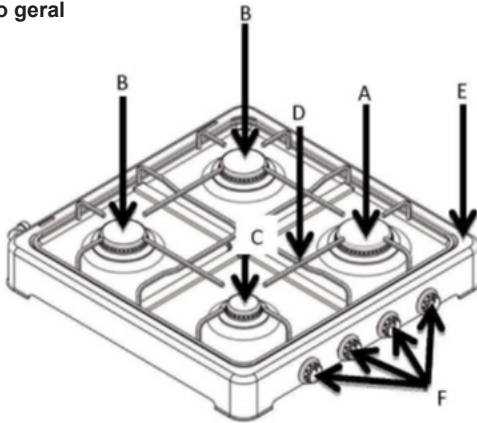

- A. Queimador forte
- B. Queimador normal
- C. Queimador auxiliar
- D. Grelha superior
- E. Corpo
- F. Botão de controle

Montagem

- Fazer instalação do seu fogão de acordo com as medidas mostrada na figura.
- Deixar abertos todos os lugares destinados à aeração.
- Lugar onde o fogão será instalado deve ser feito de material resistente ao calor.
- Não instalar acima de materiais como plástico ou parecido.
- Deve assegurar que a instalação de gás esta adequada.
- Preparação do lugar onde o produto vai ser colocado e das instalações do sistema de gás e por conta do cliente.
- Na instalação do produto, deve ser observados as regras específicas das normas locais relacionadas com o gás.
- Produtos danificados vão representar um risco para a segurança.
- Todos os tipos de intervenções sobre equipamentos de gás e sistemas devem ser feitos por pessoas habilitadas.
- O produto dispõe de um sistema de evacuação dos gases de combustão. O produto deve ser instalado e ligado de acordo com as normas de instalação em vigor. Um cuidado especial deve ser feito sobre os requisitos de aeração.

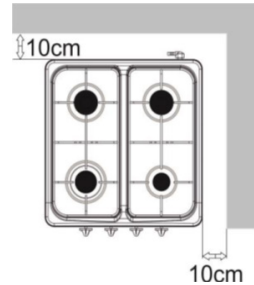

Ligações

Dano material!

Não usar a tampa, a mangueira e/ou os botão de controle para transportar ou mover o produto

Ligação de gás

Todos os tipos de intervenções sobre equipamentos de gás e sistemas devem ser feitos por pessoas habilitadas. Antes de instalação assegure se que as condições de distribuição local são adequadas com os ajustes do produto (tipo de pressão de gás).

Ligação de LPG

- A mangueira do gás e o regulador devem ser apropriados e com certificado de segurança.
- O tamanho da mangueira não deve ultrapassar 1500mm.
- As mangueiras rachadas, amolecidos, endurecidos ou usados por mais de 2 anos devem ser trocados.
- As mangueiras de conexão com botijões devem ser conforme os padrões de TS1846 e de tipo e especificação que não fica afetado por gás.
- Utiliza seu fogão com botijões de 12 kg.

A mangueira do Gás não deve passar pelo lado onde esquenta na parte traseira do fogão. A mangueira do gás não aguenta temperaturas maiores a 90°C.

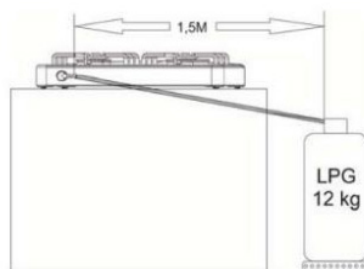

Antes de usar o forno assegura-se que não tenha vazamento de gás.



Controle de impermeabilidade

Abriu o regulador e passar água com sabão para verificar se tem vazamento.



Nunca fazer o teste com fogo.

Última verificação

- 1- Verifique se a instalação do produto e adequado.
- 2- Controlar as funções

Preparação

Primeira utilização

Assegura se que as condições indicadas dentro de manual de instruções estão fornecidas.

Primeira limpeza

 Alguns detergentes ou materiais de limpeza podem danificar a superfície do produto.

1. Remova todos os materiais de embalagem.
2. Remover e limpar todos os resíduos da superfície do produto com um pano ou esponja úmido e secar com um pano seco.

Explicação do uso de fogão a gás:

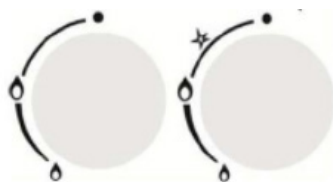

- 1: Pressionar e girar o botão do fogão no direção contraria do sentido do relógio e colocar na posição de fogo alto.
- 2: Acender com ajuda de acendedor.
- 3: Ajustar o nível de fogo desejado.
- 4: Terminado o uso do fogão, apagar a boca e girar o botão na direção sentido do relógio ate a atingir a posição mais alto ou seja o inverso.

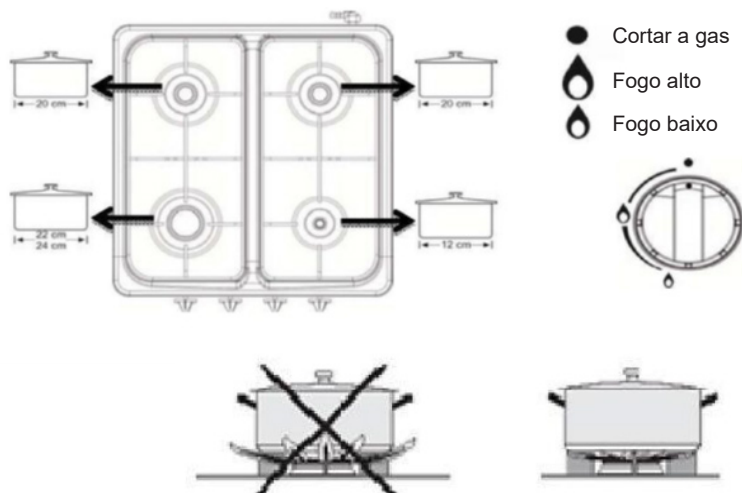

A tamanha da panela deve ser compatível com o tamanho da chama, o fogo do gás deve ser ajustado para não transbordar o fundo do recipiente. Colocar a panela acima das grades centralizada.

Manutenção e limpeza

Informações gerais

Se limpar em intervalos regulares, a vida útil do produto será prolongado e os problemas comuns serão raros.

As superfícies quentes podem provocar queimaduras! Antes de limpar o produto, esperar para esfriar. O produto deve ser cuidadosamente limpo após cada utilização. Desta maneira os restos dos alimentos podem ser limpos facilmente e no próximo utilização evitaremos a queima de resíduos de alimentos.

Para limpar o produto não precisa de nenhum tipo de material de limpeza especial. Limpar o produto com detergente lava louça usando água morna com um pano ou esponja e secar com um pano seco. Após a limpeza assegurar que todos os líquidos e alimentos foram retirados.

Não utilizar materiais de limpeza com cloro ou ácido para limpar a superfície e puxador. Limpar com pano e sabão ou detergente líquido e não usar esponja metálica.



i Algum tipo de detergente e material de limpeza pode estragar a superfície, não usar pó de limpeza ou creme de limpeza. Não usar produto de limpeza com vaporizador.

Limpeza do Pannel de Controle

- Limpar o pannel de controle e os botões com pano molhado e secar com pano seco.
-  O pannel de controle pode se danificar! não retirar os botões de controle para limpar o pannel de controle.

Eliminação da embalagem

Os materiais de embalagem são perigosos para as crianças. Manter fora do alcance das crianças os materiais de embalagem. Embalagem do produto, é fabricado a partir de materiais reciclados. Classificar os resíduos de acordo com as instruções de descarte. Não descartar junto com o lixo doméstico normal.

Transporte futuro

- Guardar a caixa original do produto e transportar usando esta caixa. Siga as instruções descritas na caixa. Se não tem a caixa original do produto, enrole em materiais como plástica bolha ou em cartão grosso e amarrar firmemente com uma fita.
- Prender firmemente com fita colante os queimadores e as grades.
- Não usar a tampa ou o puxador para mover o produto.
- Não coloque objetos sobre o produto. O produto deve ser transportado na posição vertical. Por todo tipo de dano que possa acontecer durante transporte verifique visualmente o produto na sua totalidade na chegada.

Eliminação dos produtos antigos

Descarte o produto antigo sem danificar o meio ambiente. Este produto contem um símbolo (WEEE) indica como descartar os equipamentos elétricos e eletrônicos separadamente. Isso significa que o equipamento deve ser tratado de acordo com a diretiva 2002/96/EC de União Europeia com finalidade de diminuir os efeitos deste equipamento no meio ambiente deve ser reciclado ou destruído. Para obter mais informações, por favor, entre em contato com as autoridades locais ou regionais. Os produtos eletrônicos que não estão sujeitos a coleta de lixo controlado podem causar danos a natureza ou ser humano por causa dos materiais nocivos contidos e apresentam um perigo potencial. Para saber como eliminar o seu produto entrar em contato com o vendedor autorizado ou com os centros de coleta de lixo da prefeitura.

PERÍODO DE GARANTIA:

SOGO ofrece 2 años de garantía a partir de la fecha de compra contra cualquier defecto debido a defectos de material u mano de obra del producto. Se o produto apresentar algum defeito em algún ou se vuelve defectuoso durante este período, a SOGO o consertará sem custo (Cambio en ciertos case) en cualquiera de los centros de servicio postventa propios o autorizado.

A garantia não é produzida se for utilizado de forma incorreta ou para um uso diferente do pretendido. Não siga as pautas do manual SOGO para garantir a segurança do produto e o usuário dará a extensão da garantia. Además, a garantia ficará inválida se o serviço ou reparação do produto tiver sido realizado por qualquer centro de serviço que nenhum SOGO marítimo, sus propios centros de servicio ou centros oficialmente autorizados.

Para obter as informações completas sobre os problemas da posventa e uma lista completa das informações dos nossos centros de serviço autorizados, visite o site do serviço ao cliente da SOGO que se encontram no final deste manual. Ao mesmo tempo, você pode verificar os dados de contato de nosso principal centro de serviços.

Bienvenido a la familia SOGO y esperamos that el use y mantenimiento correctos del producto le brinden una largo vida útil.

IMPORTANTE:

- Leggere sempre attentamente il libretto di istruzioni prima dell'uso.
- Questo manuale può essere scaricato dalla nostra pagina web, www.sogo.es
- Conservare queste istruzioni per riferimento futuro.

Simboli e descrizioni.

Nel manuale sono utilizzati questi simboli:



- 1- Informazioni importanti e suggerimenti di utilizzo.
- 2- Avvertenza di situazioni pericolose per la vita.
- 3- Avvertenza di rischio di incendio.
- 4- Avvertenza di superfici calde.

ISTRUZIONI DI SICUREZZA PER L'UTENTE

Utilizzo previsto

Questo prodotto è progettato per un utilizzo all'aperto. Non è per impiego commerciale. **ATTENZIONE:** questo prodotto deve essere utilizzato solo per cucinare. Non deve essere utilizzato per riscaldare l'ambiente o altri scopi.

-  Fare attenzione a non bruciarsi toccando il pannello superiore del tavolo a gas, dato

che diventa molto caldo vicino al bruciatore quando è in uso.







- Non applicare una pressione eccessiva sulle manopole di controllo del gas.
- Per evitare danni, non posizionare carbone sui bruciatori.
- Non permettere che i fori dei bruciatori ad occludersi.
- Mantenere pulito il piano del gas per un servizio migliore e una durata più lunga.
- Di notte o quando si esce di casa, assicurarsi di spegnere non solo le manopole di controllo del tavolo a gas, ma anche la valvola principale del gas della bombola del gas.
- Per una migliore combustione completa, mantenere puliti i bruciatori.
- Controllare regolarmente il tubo del gas in gomma che collega il fornello a gas alla bombola del gas per verificare se presenta segni di usura o perdite, deve essere sostituito occasionalmente. Tenerlo lontano da fonti di calore e tenerlo pulito.
-  Assicurarsi che non ci siano oggetti infiammabili vicino al tavolo del gas.
- La cucina deve essere collegata al cilindro con un tubo in gomma di GPL in conformità con le normative del paese in cui verrà utilizzata la cucina.
- Non muovere il fornello durante l'uso.
- Lasciare liberi i fori di ventilazione.
- Dopo l'utilizzo del fornello, chiudere la valvola di erogazione del regolatore di

pressione.

- Non utilizzare oggetti appuntiti per pulire la parte interna e il vetro del fornello, lo danneggereste.
- Attenzione ai pericoli d'incendio, quando si utilizza dell'olio caldo.
- Il tubo non deve essere più lungo di 1,5 m e deve essere sostituito in conformità con la 12 vigente nel paese di utilizzo e in ogni caso dopo 4 anni di utilizzo.
- Utilizzare sempre un regolatore di bassa pressione per collegare la cucina al cilindro. Questo regolatore deve essere normalizzato con taratura fissa a 30 mbar per butano e 37 mbar per propano (50 mbar solo per Austria e Germania)
- Per assicurare il tubo al fornello e al regolatore nei paesi in cui è consentito il fissaggio del tubo all'apparecchio, è necessario utilizzare delle fascette metalliche idonee per il gas.
-  Se sentite odore di gas, chiudere immediatamente la valvola sul regolatore di pressione
-  Non utilizzare mai le fiamme per verificare la presenza di perdite di gas. Usare sempre uno spray speciale.
- Non utilizzare mai l'apparecchio se il tubo di gomma non è fissato saldamente con le clip raccomandate.
-  • Non utilizzare l'apparecchio in caso

- di perdite, danni o malfunzionamenti.
- Assicurarsi che gli oggetti siano posizionati ad almeno 1 m de l'apparecchio in tutte le direzioni
 - Non permettere agli animali di muoversi liberamente nelle vicinanze de l'apparecchio
 - Non lasciare mai acceso il apparecchio senza supervisione
 - Non permettere mai che i bambini si avvicinino a l'apparecchio
 - In caso di malfunzionamento o odore di gas, non controllare mai il riscaldatore da soli, portarlo ai concessionari. In ogni caso chiudere immediatamente il rubinetto della bombola del gas.
 - Aprire tutte le porte e le finestre se c'è odore di gas e NON accendere il fuoco o NON collegare alcun dispositivo che possa causare scintille.
 - Proteggere il sistema di accensione elettronica dall'acqua.
 - L'accenditore elettronico non funzionerà se si bagna. Fare attenzione a non versare acqua.
 - Questo prodotto non deve essere utilizzato da persone (inclusi i bambini) con ridotte capacità fisiche, sensoriali o mentali, o con mancanza di esperienza e conoscenza, a meno che non siano controllati da una persona responsabile della loro sicurezza. I bambini devono essere sorvegliati per assicurarsi che non giochino con l'apparecchio.

-  Attenzione: durante l'uso, le parti accessibili possono essere molto calde. Tenere lontani i bimbi piccoli.
- E' pericoloso per i bimbi sotto gli 8 anni utilizzare il prodotto se non sono supervisionati da un adulto.
- Questo prodotto può essere utilizzato da bambini di più di 8 anni o da persone con ridotte capacità fisiche, sensoriali o mentali solo se sono state informate degli eventuali rischi e istruite sull'utilizzo del prodotto stesso.
- I bambini non devono giocare con l'apparecchiatura. La pulizia e la manutenzione del prodotto non dovrebbero essere eseguite da bambini senza la supervisione di un adulto.
- Se l'ugello del fornello dovesse intasarsi a causa della fuoriuscita di cibo, contattare il centro assistenza per la pulizia.
- Se il prodotto fosse danneggiato o avesse difetti visibili, non utilizzarlo.
- Non effettuare modifiche o riparazioni al prodotto.
- Non utilizzare il prodotto se si è sotto l'effetto di alcool o droghe.
- Per eventuali riparazioni, rivolgersi sempre a un centro assistenza autorizzato. Il produttore non è responsabile per danni derivanti da riparazioni effettuate da personale non autorizzato. Ciò invaliderà la garanzia.

-  Attenzione a usare alcool sul cibo. L'alcool evapora ad alta temperatura e quando viene in contatto con superfici calde divampa, causando possibili incendi.
-  Non riscaldare barattoli di latta chiusi e barattoli in vetro.
-  La pressione che si sviluppa può causarne l'esplosione.
-  Non utilizzare il fornello vicino a materiali infiammabili. I lati possono essere caldi.
-  Durante il funzionamento il prodotto diventa caldo. Non toccare le parti interne, la griglia o il bruciatore.
-  Il prodotto e le parti accessibili con le mani diventano calde durante l'utilizzo.
-  Se dovete toccare parti calde, utilizzare dei guanti resistenti al calore.

Specifiche tecniche

Specifiche	Ugello G30 30mbar	Fuoco singolo	Doppio fuoco	Triplo fuoco	Quadruplo fuoco
Categoria Gas	13B/P	13B/P	13B/P	13B/P	13B/P
Bruciatore rapido	Ø 0.65	1.85 KW	1.85 KW	1.85 KW	1.85 KW
Bruciatore normale	Ø 0.60		1.50 KW	1.50 KW	2x1.50KW
Bruciatore ausiliario	Ø 0.50			1 KW	1 KW

Noted de Pression (Bar)		
Modello	Categoria	Pressione
SS-10255, SS-10260 SS-10265, SS-10270	I3+	28 – 30/37mbar

- ⚠ Il vostro fornello è progettato per funzionare con gas G30 29mbar (GPL). Non è possibile convertire il fornello per l'utilizzo con altri tipi di gas..
- ⚠ Utilizzare sull'unità un riduttore di pressione 1.5kg/300mm SS come da standard TSE
- ⚠ Solo per utilizzo esterno
- ℹ Prodotto soggetto a modifiche senza preavviso.
- ℹ I disegni nel manuale sono solo esplicativi e potrebbero non rispecchiare in maniera esatta il vostro prodotto.
- ℹ I valori dichiarati sulla serigrafia del prodotto o negli altri documenti stampati forniti sono valori ottenuti in laboratorio secondo i rispettivi standard. Questi valori possono variare in funzione dell'uso e dell'ambiente di utilizzo del prodotto

Prodotto





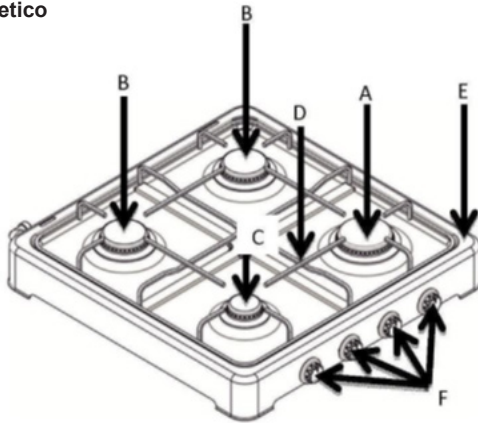



Aspetto estetico



- A. Bruciatore rapido
- B. Bruciatore normale
- C. Bruciatore ausiliario
- D. Griglia superiore
- E. Corpo
- F. Comandi

Installazione

- Installare il fornello rispettando le misure in figura
- Accertarsi che le prese d'aria siano aperte
- Accertarsi che il materiale su cui appoggia il fornello sia resistente al calore. Non posizionarlo su plastica o simili
-  Accertarsi che l'installazione del gas sia corretta.
-  La preparazione del luogo di installazione e dell'allacciamento del gas è a cura dell'utente.
-  Durante l'installazione, osservare le disposizioni definite dallo standard locale per il gas.
-  Un prodotto danneggiato può essere pericoloso per la sicurezza.
-  Qualsiasi operazione su apparecchi a gas deve essere effettuata da personale competente.
-  Il prodotto non dispone di un sistema di dispersione dei gas che si possono formare dopo la combustione. Il prodotto deve essere installato e collegato secondo precise regole. Soprattutto vanno osservate le disposizioni previste per la ventilazione.

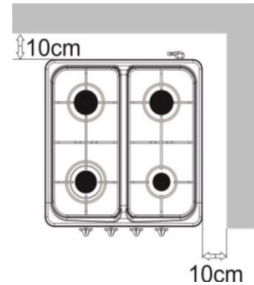

Collegamenti

Possibili danni!

Non utilizzare il coperchio, gli ugelli del gas o le manopole di controllo per trasportare o muovere il fornello.

Collegamento del gas

- Qualsiasi operazione su apparecchiature a gas deve essere effettuata da personale competente ed autorizzato.
- Prima dell'installazione accertarsi che il tipo e la pressione del gas siano compatibili con le impostazioni del prodotto

Connessione gas liquido

- Accertarsi che il tubo e il regolatore di pressione che volete utilizzare per il fornello siano affidabili. Fissare il tubo del gas all'apposito attacco sul retro del fornello e fissarlo con una fascetta a vite (fig.6). Verificare che sia stretto bene.
- Il tubo non deve superare 1,5m di lunghezza.
- La pressione del regolatore (certificato) deve essere 1.5kg/300mm SS.
- Tubi vecchi, incrinati, induriti, ammorbiditi o usati per più di due anni devono essere sostituiti.
- I tubi di collegamento tra bombola e fornello devono essere conforme allo standard TS1846 e di materiale che non sia influenzato dal gas.
- Utilizzare bombole da 10 kg.
- Il tubo del gas non deve passare vicino a parti calde sul retro del fornello. La temperatura del tubo non deve superare i 90°C.
- Accertarsi che non vi siano predite di gas, prima di utilizzare il fornello.

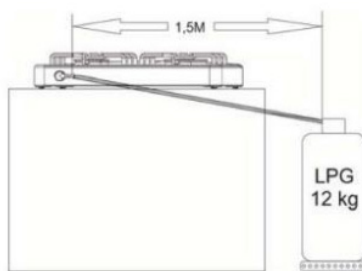

Controllo di perdite

Aprire il rubinetto sul regolatore di pressione e verificare con acqua saponata se vi sono perdite di gas dove avete fatto i collegamenti.



Non fare mai controlli di questo tipo usando una fiamma.

Controllo finale

1. Verificare l'installazione del fornello.
2. Controllare le funzioni.

Preparativi per l'uso

Primo utilizzo

Accertarsi che i requisiti descritti in precedenza siano rispettati.

Prima pulizia



Alcuni detergenti potrebbero danneggiare la superficie del fornello.

1. Togliere tutto l'imballo.
2. Pulire la superficie con un panno umido e quindi asciugare.

Descrizione dell'uso del prodotto

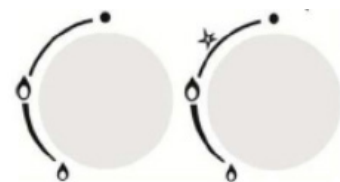

1. Premere e ruotare in senso antiorario la manopola per alzare la fiamma.
2. Utilizzare un accendino per accendere la fiamma.
3. Selezionare l'altezza della fiamma desiderata.
4. A fine cottura, ruotare la manopola sul puntino, per spegnere la fiamma.

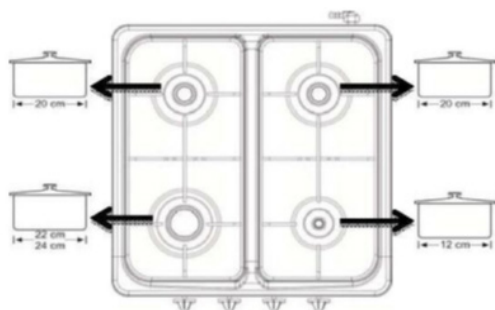

● Il flusso di gas è stato interrotto

🔥 Fiamma alta

🔥 Fiamma bassa



Le dimensioni della pentola e del bruciatore devono coincidere. Regolare la fiamma in modo che non fuoriesca dalla base della pentola.
Posizionare la pentola al centro della griglia di appoggio.

Pulizia e manutenzione

Informazioni generali

- Se il prodotto viene pulito regolarmente, funzionerà per lungo tempo senza problemi.
- Le superfici calde possono causare ustioni! Attendere che il prodotto si raffreddi prima di pulirlo.
- Il fornello deve essere pulito a fondo dopo ogni utilizzo. In questo modo i depositi di cibo possono essere rimossi facilmente e non provocheranno incrostazioni al prossimo utilizzo del fornello.
- Per la pulizia, non è richiesto alcun detersivo particolare. Utilizzare sapone liquido con acqua tiepida e una spugna morbida. Quindi asciugare.
- Accertarsi che non rimangano liquidi dopo la pulizia. Rimuovere immediatamente qualsiasi fuoriuscita di cibo durante la cottura.
- Per la pulizia delle parti in acciaio inox, non utilizzare prodotti contenenti acidi o cloro. Pulire passando in una sola direzione un panno morbido insaponato.



-  Alcuni detersivi possono danneggiare la superficie. Non utilizzare detersivi aggressivi, polveri, creme o oggetti appuntiti.
- Per la pulizia, non utilizzare pulitori a vapore.

Pulizia del pannello

- Pulire il pannello di controllo e le manopole con un panno inumidito e asciugare.
-  Il pannello può danneggiarsi! Non togliere le manopole per pulirlo.

Smaltimento del prodotto

L'imballo può essere pericoloso per i bambini. Tenere l'imballo lontano dalla loro portata. L'imballo è prodotto con materiale riciclabile. Smaltirlo in maniera opportuna e non nella comune immondizia.

Procedura di trasporto futuro

- Tenere il cartone originale, per trasportare il prodotto. Seguire le istruzioni scritte sul cartone stesso. Se la scatola originale non fosse più disponibile, utilizzare della plastica mille bolle o del cartone spesso.
- Fissare bene i bruciatori e la griglia.
- Non inserire altro. Il prodotto non andrebbe capovolto.



La presenza del simbolo del bidone barrato indica che:

Questo apparecchio non è da considerarsi quale rifiuto urbano: il suo smaltimento Deve pertanto essere effettuato mediante raccolta separata.

Lo smaltimento effettuato in maniera non separata può costituire un potenziale danno per l'ambiente e per la salute. Tale prodotto può essere restituito al distributore all'atto dell'acquisto di un nuovo apparecchio.

L'uso improprio dell'apparecchiatura o di parti di essa può costituire un potenziale pericolo per l'ambiente e per la salute. Lo smaltimento improprio dell'apparecchio costituisce condotta fraudolenta ed è soggetto a sanzioni da parte dell'Autorità di Pubblica Sicurezza.

PERIODO DI GARANZIA:

SOGO fornisce 2 anni di garanzia dalla data di acquisto contro qualsiasi difetto dovuto a materiale difettoso o lavorazione del prodotto. Se il prodotto presenta un difetto o diventa difettoso durante questo periodo, SOGO lo riparerà gratuitamente (modifica in alcuni casi) in uno dei propri centri di assistenza post-vendita autorizzati.

La garanzia non copre se il prodotto è stato utilizzato in modo errato o è stato utilizzato per un uso diverso da quello previsto. La mancata osservanza delle linee guida del manuale SOGO per garantire la sicurezza del prodotto e dell'utente comporterà l'estinzione della garanzia. Inoltre, la garanzia non sarà valida se l'assistenza o la riparazione del prodotto è stata eseguita da qualsiasi centro di assistenza diverso da SOGO, dai propri centri di assistenza o dai centri ufficialmente autorizzati.

Per ottenere le informazioni complete sui problemi post-vendita e l'elenco completo delle informazioni sui nostri centri di assistenza autorizzati, visitare il sito Web del servizio clienti SOGO riportato alla fine di questo manuale. Lì puoi anche trovare i dettagli di contatto del nostro centro servizi principale.

Benvenuti nella famiglia SOGO e speriamo che l'uso e la manutenzione corretti del prodotto vi diano una lunga durata.



DECLARACIÓN DE CONFORMIDAD

Este dispositivo cumple con la Directiva de regulación de Aparatos de Gas (GAR)(UE) 2016/426/AB EN 484:2019 / TS EN 484: 2019 relacionada con los aparatos que queman combustibles gaseosos y con la Directiva 2015/863/UE sobre la restricción a la utilización de determinadas sustancias peligrosas.



DECLARAÇÃO DE CONFORMIDADE

Este dispositivo está em conformidade com a Diretiva de Regulamentação de Dispositivos a Gás (GAR) (UE) 2016/426/AB EN 484: 2019 / TS EN 484: 2019 relacionada a aparelhos que queimam combustíveis gasosos e com a Diretiva 2015/863/UE sobre restrições de uso de certas substâncias perigosas.



DECLARATION OF CONFORMITY

This device complies with the Gas Appliances Regulation Directive (GAR) (EU) 2016/426/AB EN 484: 2019 / TS EN 484: 2019 related to appliances that burn gaseous fuels and with Directive 2015/863/UE on restrictions on the use of certain dangerous substances.



DICHIARAZIONE DI CONFORMITÀ

Questo dispositivo è conforme alla Direttiva sulla regolazione degli apparecchi a gas (GAR) (UE) 2016/426/AB EN 484: 2019 / TS EN 484: 2019 relativa agli apparecchi che bruciano combustibili gassosi e alla Direttiva 2015/863/UE sulle restrizioni all'uso di determinate sostanze pericolose.



DÉCLARATION DE CONFORMITÉ

Cet appareil est conforme à la directive de réglementation des appareils à gaz (GAR) (UE) 2016/426/AB EN 484 : 2019 / TS EN 484 : 2019 relative aux appareils qui brûlent des combustibles gazeux et à la directive 2015/863/UE relative aux restrictions d'utilisation de certaines substances dangereuses.



Este símbolo significa que, si desea deshacerse del producto, una vez transcurrida la vida del mismo, debe depositarlo por los medios adecuados a manos de un gestor de residuos autorizado para la recogida selectiva de Residuos de Aparatos Eléctricos y Electrónicos (RAEE).



Importado por:

Sanysan Appliances S.L, NIF: B98753056,
C/ Barcas 2, 2
46002 Valencia, España
Producto fabricado en Turquía - Diseñado por
SOGO basada en las normas de calidad
europeas
Servicio postventa: www.sogosat.com
sogosat@sogosat.com / 0034 902 222 161

Este símbolo significa que se desejar desfazer-se do produto depois de terminada a sua vida útil, deve entregá-lo através dos meios adequados ao cuidado de um gestor de resíduos autorizado para a recolha selectiva de Resíduos de Equipamentos Eléctricos e Electrónicos (REEE).



Importado por:

Sanysan Appliances S.L, NIF: B98753056,
C/ Barcas 2, 2
46002 Valencia, Espanha
Produto fabricado na Turquia - projetado pelo
SOGO com base nas normas de qualidade
europeias.
Serviço pós-venda: www.sogosat.com /
sogosat@sogosat.com / 0034 902 222 161

This symbol means that in case you wish to dispose of the product once its working life has ended, take it to an authorised waste agent for the selective collection of waste electrical and electronic equipment (WEEE).



Imported by:

Sanysan Appliances S.L, NIF: B98753056,
C/ Barcas 2, 2
46002 Valencia, Spain
Product made in Turkey – Designed by
SOGO based on the European Quality
Standards
Customer Service: www.sogosat.com /
sogosat@sogosat.com / 0034 902 222 161

Questo simbolo indica che nel caso in qui si desidera smaltire il prodotto una volta la sua vita lavorativa è finite si dovrebbe prendere ad un agente autorizzato di rifiuti per la raccolta selettiva di apparecchi elettriche ed elettroniche (WEEE).



Importato da:

Sanysan Appliances S.L, NIF: B98753056,
C/ Barcas 2, 2
46002 Valencia, Espanha
Prodotto fatto a Turchia - Disegnato da SOGO
in base alla Norme di Qualità Europea
Servizio al cliente: www.sogosat.com /
sogosat@sogosat.com / 0034 902 222 161

Ce symbole signifie que si vous souhaitez vous défaire du produit, une fois que celui-ci n'est plus utilisable, remettez-le, suivant la méthode appropriée, à un gestionnaire de déchets d'équipements électriques et électroniques (DEEE).



Importé par:

Sanysan Appliances S.L, NIF: B98753056,
C/ Barcas 2, 2
46002 Valencia, Espagne
Produit fabriqué en Turquie - Conçu par
SOGO sur la base des normes de qualité
européennes.
Service après-vente: www.sogosat.com /
sogosat@sogosat.com / 0034 902 222 161

SOGO[®]

Human Technology

ref. SS-10255 / SS-10260
SS-10265 / SS-10270

