



СПЛІТ-СИСТЕМА КОНДИЦІОНУВАННЯ
ПОВІТРЯ НАСТІННОГО ТИПУ
Інструкція з експлуатації та монтажу

SPLIT-TYPE ROOM AIR CONDITIONER
User manual & installation manual



ВАЖЛИВА ПРИМІТКА!

Уважно прочитайте цю інструкцію перед монтажем та експлуатацією кондиціонера. Збережіть інструкцію для подальшого використання.



IMPORTANT NOTE:

Read this manual carefully before installing or operating your new air conditioning unit. Make sure to save this manual for future reference.

**ACM-07INV-R32-AG-S, ACM-09INV-R32-AG-S,
ACM-11INV-R32-AG-S, ACM-18INV-R32-AG-S,
ACM-24INV-R32-AG-S**

ЗМІСТ

Заходи безпеки..... 4

ІНСТРУКЦІЯ З ЕКСПЛУАТАЦІЇ

Функції та технічні характеристики31

1. Панель індикації внутрішнього блоку.....31

2. Робоча температура.....32

3. Інші функції.....33

4. Встановлення кута потоку повітря.....34

5. Ручне керування (без пульта дистанційного керування).....35

Догляд і технічне обслуговування.....37

Пошук і усунення несправностей.....41



**ОБЕРЕЖНО: Загроза
пожежі**

КОМПЛЕКТАЦІЯ

- зовнішній блок;
- внутрішній блок з кронштейном;
- пульт ДК;
- додаткові елементи для монтажу;
- інструкція з експлуатації та монтажу (містить гарантійний талон);
- енергетична етикетка;
- мікрофіша.

Інструкція з монтажу

Акcesуари	45
Монтаж внутрішнього блоку: загальна інформація	47
Компоненти блоку	48
Монтаж внутрішнього блоку	49
1. Вибір місця монтажу.....	49
2. Кріплення монтажної пластини до стіни	50
3. Свердління отвору в стіні для з'єднувального трубопроводу	50
4. Підготовка трубопроводу холодоагенту.....	53
5. Під'єднання дренажного шланга.....	54
6. Підключення сигнального та силового кабелів.....	56
7. Обв'язування трубопроводів і кабелів	59
8. Монтаж внутрішнього блоку	60
Монтаж зовнішнього блоку	62
1. Вибір місця монтажу.....	62
2. Встановлення дренажного патрубка.....	63
3. Кріплення зовнішнього блоку за допомогою анкерних болтів.....	64
4. Підключення сигнального та силового кабелів.....	66
Під'єднання трубопроводу холодоагенту	68
1. Різання труб.....	68
2. Зачищення країв.....	69
3. Розвальцьовування кінців труб.....	69
4. Під'єднання труб	70
Видалення повітря	72
1. Інструкції з видалення повітря	72
2. Примітка щодо дозаправки холодоагенту.....	74
Перевірка електричних компонентів і герметичності	75
Тестовий запуск	77
Інструкція з експлуатації пульта дистанційного керування	79

ЗАХОДИ БЕЗПЕКИ

Прочитайте цей розділ перед монтажем та експлуатацією пристрою.

Неправильний монтаж внаслідок недотримання наведених нижче інструкцій може спричинити серйозні пошкодження або травми.

На ступінь серйозності можливих пошкоджень або травм вказує супровідний напис «**ПОПЕРЕДЖЕННЯ**» або «**ОБЕРЕЖНО**».

ПОПЕРЕДЖЕННЯ

Цей напис означає, що недотримання інструкцій може спричинити смерть або серйозні травми.

ОБЕРЕЖНО

Цей напис означає, що недотримання інструкцій може спричинити травми середньої тяжкості або пошкодження пристрою чи іншого майна.

ПОПЕРЕДЖЕННЯ

Цей прилад можуть використовувати діти у віці від 8 років та особи з обмеженими фізичними, чуттєвими або розумовими можливостями або з недостатністю досвіду й знань, якщо вони перебувають під постійним наглядом або їх проінструктовано щодо безпечного використання приладу та вони розуміють можливі небезпеки. Діти не повинні бавитися з приладом. Очищення та обслуговування споживачем не повинні здійснювати діти без нагляду.

ЗАХОДИ БЕЗПЕКИ ПІД ЧАС ЕКСПЛУАТАЦІЇ

- У разі тієї чи іншої аномальної ситуації (наприклад, у разі появи запаху гару) негайно вимкніть пристрій і витягніть штепсельну вилку з розетки. З'ясуйте за місцем придбання пристрою, як уникнути ураження електричним струмом, пожежі або травми.

- **Не вставляйте** пальці рук або будь-які предмети в отвори для випуску та забору повітря. Під час швидкого обертання лопатей вентилятора можна отримати травму.
- **Не розпилюйте** поблизу кондиціонера вогненебезпечні аерозолі, як-от засоби для укладання волосся та лакофарбові матеріали. Це може стати причиною займання та опіків.
- **Не використовуйте** кондиціонер поблизу джерел горючих газів. Скупчення газу навколо пристрою може спричинити вибух.
- **Не встановлюйте** кондиціонер у вологих приміщеннях, зокрема у ванних кімнатах або пральнях. Це може спричинити відмову пристрою та ураження електричним струмом.
- Тривалий контакт тіла з холодним повітрям може завдати шкоди здоров'ю.
- **Не дозволяйте** дітям гратися з пристроєм. Потрібен пильний нагляд, якщо пристрій використовується дітьми або поряд із ними.
- Якщо в одному приміщенні з кондиціонером працюють опалювальні пристрої, наприклад обігрівачі, ретельно провітрить приміщення, щоб уникнути дефіциту кисню.
- У певних функціональних середовищах, як-от кухнях, серверних кімнатах тощо, рекомендується використовувати спеціальні кондиціонери.

ЗАХОДИ БЕЗПЕКИ ПІД ЧАС ЧИЩЕННЯ ТА ТЕХНІЧНОГО ОБСЛУГОВУВАННЯ

- Перед чищенням вимкніть пристрій і вийміть штепсельну вилку з розетки, щоб уникнути ураження електричним струмом.
- Не використовуйте для чищення кондиціонера велику кількість води.
- Не використовуйте для чищення кондиціонера легкозаймисті чистячі засоби. Це може призвести до займання або деформації.

ОБЕРЕЖНО!

- Якщо ви довго не користуватиметеся кондиціонером, вимкніть його і вийміть штепсельну вилку з розетки.
- Вимикайте пристрій і виймайте штепсельну вилку з розетки під час грози.
- Переконайтеся, що конденсат витікає з кондиціонера безперешкодно.
- Не торкайтеся кондиціонера мокрими руками. Це може призвести до ураження електричним струмом.
- Не використовуйте кондиціонер не за призначенням.
- Не дозволяйте нікому ставати на зовнішній блок і не розміщуйте на ньому жодних предметів.
- Не допускайте тривалої роботи кондиціонера при відкритих вікнах або дверях, або при надмірно високій вологості.

ПРАВИЛА ЕЛЕКТРОБЕЗПЕКИ

- Використовуйте рекомендований тип кабелю живлення. Заміна пошкодженого кабелю електроживлення повинна виконуватися виробником обладнання, його уповноваженим представником або подібними кваліфікованими фахівцями.
- **Не допускайте** забруднення штепсельної вилки. Забруднення вилки може стати причиною пожежі або ураження електричним струмом.
- Для від'єднання кабелю живлення від електричної розетки не тягніть за нього. Візьміться за вилку та вийміть її з розетки. Натяг кабелю може викликати пошкодження і, як наслідок, займання або ураження електричним струмом.
- **Не використовуйте** подовжувач, не нарощуйте кабель живлення та не підключайте інші пристрої до тієї ж розетки. Погані електричні з'єднання, порушення ізоляції та недостатня напруга можуть стати причиною займання.
- Під час встановлення пристрій має бути належним чином заземлений, щоб уникнути ураження електричним струмом.

- Під час виконання електромонтажних робіт дотримуйтеся всіх місцевих і національних стандартів колірною кодування розводки жил, а також правил та інструкції з монтажу. Щільно з'єднайте кабелі та надійно закріпіть їх, щоб запобігти пошкодженню клеми зовнішніми силами. Неправильне електричне підключення може призвести до перегрівання та пожежі, а також до ураження електричним струмом. Усі електричні з'єднання повинні бути виконані відповідно до електричної схеми підключення, розташованої на панелях внутрішнього й зовнішнього блоків.
- Уся проводка повинна бути правильно влаштована, щоб забезпечити правильне закриття кришки панелі керування. Якщо кришка плати керування не закрита належним чином, це може привести до корозії та викликати нагрівання з'єднувальних точок на клемі, займання або ураження електричним струмом.
- Під час підключення живлення до фіксованої електропроводки, всеполюсний роз'єднувальний пристрій, що має зазори не менше 3 мм у всіх полюсах, і струм витоку, що може перевищувати 10 мА, пристрій диференціального захисту (ПДЗ), що має номінальний залишковий робочий струм, що не перевищує 30 мА, і роз'єднання повинні бути включені в нерухому проводку відповідно до правил проводки.

ЗВЕРНІТЬ УВАГУ НА СПЕЦИФІКАЦІЇ ЗАПОБІЖНИКІВ

Монтажна плата кондиціонера сконструйована із запобіжником для запобігання перевантажень по струму.

Характеристики запобіжника надруковані на монтажній платі: T3.15AL/250VAC, T5AL/250VAC, T3.15A/250VAC, T5A/250VAC, T20A/250VAC, T30A/250VAC тощо.

ПРИМІТКА: для блоків із холодоагентом R32 або R290 можна використовувати тільки вибухозахищений керамічний запобіжник.

ЗАХОДИ БЕЗПЕКИ ПІД ЧАС МОНТАЖУ

1. Монтаж повинен виконуватися тільки офіційним дилером або фахівцем. Несправний монтаж може призвести до витоків води, ураження електричним струмом або пожежі.
2. Монтаж повинен здійснюватись відповідно до інструкцій із монтажу. Неправильний монтаж може призвести до витоків води, ураження електричним струмом або пожежі.
3. Зверніться до авторизованого фахівця з технічного обслуговування для ремонту або технічного обслуговування кондиціонера. Кондиціонер повинен встановлюватися відповідно до національних правил монтажу електропроводки.
4. Під час монтажу використовуйте тільки аксесуари та деталі, що зазначені в інструкції та входять у комплект. Використання нестандартних деталей може призвести до витоків води, ураження електричним струмом, пожежі та виходу пристрою з ладу.
5. Якщо вибрано неправильне місце для монтажу кондиціонера або монтаж виконано неправильно, кондиціонер може впасти й призвести до серйозних травм і пошкоджень.
6. Встановіть дренажний трубопровід відповідно до інструкцій, наведених у цьому посібнику. Неправильний дренаж може призвести до пошкодження водою вашого житла та майна.
7. Для кондиціонерів, що мають автономний електронагрівач, не встановлюйте кондиціонер у межах 1 метра від будь-яких займистих матеріалів.
8. Не встановлюйте кондиціонер у місцях, де можливий вплив витоків горючого газу. Якщо навколо кондиціонера накопичується горючий газ, це може призвести до пожежі.

9. Не вмикайте живлення, поки не будуть завершені всі роботи.
10. Під час переміщення кондиціонера проконсультуйтеся з досвідченими фахівцями з обслуговування для відключення та перевстановлення пристрою.
11. Ознайомтеся з докладною інформацією про те, як встановити кондиціонер на його опору, у розділах «Монтаж внутрішнього блоку» і «Монтаж зовнішнього блоку».

Примітка щодо фторованих газів (не застосовується до кондиціонерів, що використовують холодоагент R290)

1. Цей кондиціонер містить фторовані парникові гази. Конкретну інформацію про тип і кількість газу див. на відповідній етикетці на самому блоці або в мікрофіші з технічними даними, що йде у комплекті.
2. Монтаж, обслуговування, технічне обслуговування та ремонт пристрою повинні виконуватися сертифікованим фахівцем.
3. Демонтаж і утилізація виробу повинні виконуватися сертифікованим фахівцем.
4. Для обладнання, що містить фторовані парникові гази в кількості 5 тон еквівалента CO₂ або більше, але менше 50 тон еквівалента CO₂, якщо в системі встановлено систему виявлення витоків, вона повинна перевірятися на наявність витоків не рідше одного разу кожні 24 місяці.
5. Під час перевірок пристрою на герметичність рекомендується вести відповідні записи всіх перевірок.

ЗАХОДИ БЕЗПЕКИ ПІД ЧАС ВИКОРИСТАННЯ ХОЛОДОАГЕНТУ R32/R290

- Якщо використовується легкозаймистий холодоагент, пристрій має зберігатися в добре провітрюваному приміщенні, площа якого відповідає площі приміщення,

передбаченій для експлуатації.

Для моделей із холодоагентом R32:

Пристрій необхідно встановлювати, експлуатувати та зберігати в приміщенні з площею підлоги більше 4 м².

Заборонено встановлювати пристрій у непровітрюваному приміщенні, площа якого менше 4 м².

Для моделей із холодоагентом R290 мінімальна площа приміщення становить:

≤ 9000 БТО/год: 13 м²

> 9000 БТО/год і $\leq 12\,000$ БТО/год: 17 м²

$> 12\,000$ БТО/год і $\leq 18\,000$ БТО/год: 26 м²

$> 18\,000$ БТО/год і $\leq 24\,000$ БТО/год: 35 м²

- У приміщенні не допускаються багаторазові механічні з'єднувачі та конічні з'єднання. (Вимоги стандарту **EN**).
- Механічні з'єднувачі, використовувані в приміщенні, повинні мати швидкість не більше 3 г/рік при 25% від максимально допустимого тиску. При повторному використанні механічних з'єднувачів у приміщенні ущільнювальні деталі повинні бути замінені. При повторному використанні конічних з'єднань у приміщенні конічні частини повинні бути виготовлені повторно. (Вимоги стандарту **UL**).
- При повторному використанні механічних з'єднувачів у приміщенні ущільнювальні деталі повинні бути замінені. При повторному використанні конічних з'єднань у приміщенні конічні частини повинні бути виготовлені повторно. (Вимоги стандарту **IEC**).
- Механічні з'єднувачі, що використовуються в приміщенні, повинні відповідати стандарту ISO 14903.

ЗАХОДИ БЕЗПЕКИ

Уважно ознайомтеся із заходами безпеки перед виконанням монтажу та експлуатацією. Неправильний монтаж у результаті недотримання вказівок може призвести до пошкодження пристрою або майна, травм або смерті.

⚠ ПОПЕРЕДЖЕННЯ

1. Встановлення
 - Монтаж трубопроводів має бути зведений до мінімуму.
 - Не допускайте фізичного пошкодження трубопроводів.
 - Дотримуйтеся національних нормативів щодо газу.
 - Механічні з'єднання мають бути доступними для технічного обслуговування.
 - Не допускайте засмічення та блокування вентиляційних отворів.
 - Утилізуйте виріб відповідно до правил і вимог місцевого законодавства.
2. Технічне обслуговування

Будь-яка людина, яка бере участь у роботі з контуром холодоагенту, повинна мати діючий сертифікат від промислово-акредитованого органу, що підтверджує її компетентність у вмінні безпечно поводитися з холодоагентами відповідно до прийнятих у галузі вимог.
3. Технічне обслуговування та ремонт, що вимагають допомоги іншого кваліфікованого персоналу, повинні проводитися під наглядом особи, компетентної у використанні легкозаймистих холодоагентів.
4. Не використовуйте засоби для прискорення процесу розморожування або очищення, не рекомендовані виробником.
5. Цей пристрій потрібно зберігати в приміщенні, де відсутні постійно використовувані джерела займання (наприклад, джерела відкритого вогню, працюючі газові

прилади або електричні обігрівачі).

6. Будьте обережні, щоб сторонні матеріали (мастило, вода тощо) не потрапили в трубопровід кондиціонера. Крім того, при зберіганні труб надійно запечатайте отвори, затиснувши їх, заклеївши липкою стрічкою або іншим способом.
7. Не проколюйте та не підпалюйте частини контуру холодоагенту.
8. Зверніть увагу, що холодоагенти можуть не мати запаху.
9. Усі робочі процедури, які потребують знання техніки безпеки, повинні виконуватися лише кваліфікованими фахівцями.
10. Пристрій потрібно зберігати в добре провітрюваному приміщенні, площа якого відповідає площі приміщення, передбаченої для експлуатації.
11. Цей пристрій потрібно зберігати таким чином, щоб виключити можливість механічних пошкоджень.
12. З'єднання повинні бути випробувані із застосуванням спеціального обладнання, призначеного для виявлення витоків, і складати 5 г холодоагенту або менше на рік. Випробування проводять на вимкненому обладнанні та на працюючому обладнанні при значеннях тиску, що відповідають умовам зупинки та умовам роботи. Знімні з'єднання НЕ повинні використовуватися на внутрішній стороні блоку (можуть використовуватися паяні, зварні з'єднання).
13. При використанні ЗАЙМИСТОГО ХОЛОДОАГЕНТУ вимоги до місця встановлення пристрою та/або вимоги до вентиляції визначаються:
 - кількістю холодоагенту (M), що використовується в пристрої;
 - місцем встановлення;
 - типом вентиляції приміщення або пристрою.

Максимально допустима кількість холодоагенту при розміщенні пристрою в приміщенні повинна відповідати значенню:

$$m_{\text{макс}} = 2,5 \times (\text{НМЗ})^{(5/4)} \times h_0 \times (A)^{1/2}$$

або необхідна мінімальна площа підлоги $A_{\text{мін}}$, необхідна для встановлення пристрою з повною величиною заправки холодоагентом M (кг), повинна відповідати значенню:

$$A_{\text{мін}} = (M / (2,5 \times (\text{НМЗ})^{(5/4)} \times h_0))^2$$

де:

$m_{\text{макс}}$ – максимально допустима кількість холодоагенту при розміщенні пристрою в приміщенні, кг;

M – кількість холодоагенту, заправленого в систему, кг;

$A_{\text{мін}}$ – мінімальна площа підлоги в приміщенні, необхідна для того, щоб у цьому приміщенні можна було встановити пристрій, м^2 ;

A – площа підлоги в приміщенні, м^2 ;

НМЗ – нижня межа займання, $\text{кг}/\text{м}^3$;

h_0 – висота вивільнення, вертикальна відстань від підлоги до точки вивільнення при встановленні пристрою, м;

$h_0 = (h_{\text{inst}} + h_{\text{rel}})$ або 0,6 м залежно від того, що більше;

h_{rel} – зміщення вивільнення від нижньої частини пристрою до точки вивільнення, м;

h_{inst} – висота монтажу пристрою, м.

Рекомендована висота монтажу:

0,0 м – при розміщенні на підлозі;

1,0 м – при монтажі на вікні;

1,8 м – при монтажі на стіні;

2,2 м – при монтажі на стелі.

Якщо мінімальна висота монтажу, вказана виробником, перевищує рекомендовану висоту монтажу, тоді виробник повинен додатково вказати $A_{\text{мін}}$ і $m_{\text{макс}}$ для рекомендованої висоти монтажу. Пристрій може мати кілька рекомендованих значень висоти монтажу. У цьому випадку повинні бути надані розрахунки $A_{\text{мін}}$ і $m_{\text{макс}}$ для всіх застосованих рекомендованих значень висоти монтажу.

Для пристроїв, що обслуговують одне або кілька приміщень із системою повітроводів, у якості h_0 потрібно ви-

користувати найнижчий отвір з'єднання повітроводу з кожним приміщенням, що кондиціонується, або будь-який отвір внутрішнього блоку більше 5 см^2 у найнижчому положенні по відношенню до приміщення. Однак значення h_0 не повинно бути менше $0,6 \text{ м}$. $A_{\text{мін}}$ розраховується як функція висоти отвору повітроводу, що веде в ці приміщення, і кількості холодоагенту для приміщень, куди може надходити холодоагент, що витік, з урахуванням того, де розташований пристрій. Усі приміщення повинні мати площу підлоги більше за $A_{\text{мін}}$.

ПРИМІТКА 1. Цю формулу не можна використовувати для холодоагентів менше 42 кг/кмоль .

ПРИМІТКА 2. Деякі приклади результатів розрахунків за наведеною вище формулою наведені в таблицях 1-1 і 1-2.

ПРИМІТКА 3. Для пристроїв із заводською герметизацією для розрахунку $A_{\text{мін}}$ можна використовувати кількість заправки холодоагенту, вказану на паспортній табличці на самому пристрої.

ПРИМІТКА 4. Для пристроїв, що заправляються на місці, розрахунок $A_{\text{мін}}$ може бути заснований на кількості холодоагенту установки, щоб не перевищувати встановлену заводом максимально допустиму кількість холодоагенту. Максимально допустиму кількість холодоагенту при розміщенні пристрою в приміщенні та мінімальну площу підлоги, необхідну для встановлення пристрою, див. в «Інструкції з монтажу та експлуатації» пристрою. Інформацію про тип та кількість газу див. на відповідній етикетці на самому пристрої.

**Таблиця 1-1 Максимально допустима
кількість холодоагенту (кг)**

Тип холодоагенту	HM3 (кг/м ³)	Висота монтажу h ₀ (м)	Площа підлоги (м ²)						
			4	7	10	15	20	30	50
R32	0,306		0.68	0.90	1.08	1.32	1.53	1.87	2.41
		0.6	1.14	1.51	1.80	2.20	2.54	3.12	4.02
		1.0	2.05	2.71	3.24	3.97	4.58	5.61	7.24
		1.8	2.50	3.31	3.96	4.85	5.60	6.86	8.85
		2.2							
R290	0,038		0.05	0.07	0.08	0.10	0.11	0.14	0.18
		0.6	0.08	0.11	0.13	0.16	0.19	0.23	0.30
		1.0	0.15	0.20	0.24	0.29	0.34	0.41	0.53
		1.8	0.18	0.24	0.29	0.36	0.41	0.51	0.65
		2.2							

Таблиця 1-2 Мінімальна площа приміщення (м²)

Тип холодоагенту	HM3 (кг/м ³)	Висота монтажу h ₀ (м)	Кількість холодоагенту (кг) Мінімальна площа приміщення (м ²)						
			1.224	1.836	2.448	3.672	4.896	6.12	7.956
R32	0,306		29	51	116	206	321	543	
		0.6	10	19	42	74	116	196	
		1.0	3	6	13	23	36	60	
		1.8	2	4	9	15	24	40	
		2.2							
R290	0,038		0.152	0.228	0.304	0.456	0.608	0.76	0.988
		0.6	82	146	328	584	912	1541	
		1.0	30	53	118	210	328	555	
		1.8	9	16	36	65	101	171	
		2.2	6	11	24	43	68	115	

ІНФОРМАЦІЯ ПРО ТЕХНІЧНЕ ОБСЛУГОВУВАННЯ

1. Перевірка місця проведення робіт

Перед початком робіт із системами, що містять займисті холодоагенти, необхідно виконати перевірку безпеки, щоб мінімізувати ризик займання. Під час ремонту холодильної системи необхідно дотримуватися наведених нижче заходів безпеки.

2. Порядок дій під час роботи

Роботи потрібно виконувати відповідно до контрольованої процедури, щоб мінімізувати ризик появи вогне-небезпечних газів або парів під час виконання робіт. Технічний персонал, який відповідає за експлуатацію, контроль і технічне обслуговування систем кондиціонування повітря, повинен бути належним чином проінструктований і компетентний щодо своїх завдань. Роботи повинні проводитися тільки з відповідними інструментами (у разі сумнівів проконсультуйтеся з виробником інструментів для використання із займистими холодоагентами).

3. Місце ведення робіт

Увесь обслуговуючий та інший персонал, який перебуває на місці проведення робіт, повинен бути проінструктований про характер виконуваних робіт. Необхідно уникати роботи в замкнутих просторах. Місце проведення робіт повинно бути огорожене. Необхідно забезпечити безпечні умови в місці ведення робіт, контролюючи присутність легкозаймистих матеріалів.

4. Перевірка наявності холодоагенту

Місце робіт необхідно перевірити за допомогою відповідного детектора холодоагенту до початку та під час виконання робіт, щоб виконуючий роботи фахівець знав про потенційно вогнебезпечну атмос-

феру в разі її присутності. Необхідно забезпечити, щоб використовуване обладнання для виявлення витоків було придатним для використання із застосовуваними холодоагентами, тобто безіскровим, із достатнім ступенем герметичності або конструктивно іскробезпечним.

5. Наявність вогнегасника

У разі виконання будь-яких вогневих робіт на холодильному обладнанні або пов'язаних вузлах необхідно мати під рукою відповідні засоби для гасіння вогню. Поруч із місцем заправки повинен бути порошковий або вуглекислотний вогнегасник.

6. Відсутність джерел займання

Особам, які виконують роботи над холодильною системою, пов'язані з відкриванням будь-яких частин трубопроводу, не слід використовувати джерела займання таким чином, що це могло б створити небезпеку пожежі або вибуху. Усі можливі джерела займання, зокрема куріння цигарок, повинні перебувати на достатній відстані від місця робіт із монтажу, ремонту, демонтажу та утилізації обладнання, під час яких є можливість виділення вогненебезпечного холодоагенту в навколишній простір. До початку виконання робіт місце навколо обладнання необхідно обстежити, щоб переконатися у відсутності небезпеки займання. Повинно бути забезпечено наявність знаків «Куріння заборонено».

7. Вентильована зона

Необхідно забезпечити, щоб місце робіт було відкритим або в достатній мірі провентильованим до розкриття системи або виконання будь-яких вогневих робіт. Деяка ступінь вентиляції повинна підтримуватися протягом усього періоду виконання робіт. Вентильо-

ція повинна безпечним чином розсіювати холодоагент у разі його витоку. Бажано, щоб він видалявся назовні в атмосферу.

8. Перевірки холодильного обладнання

Замінювані електротехнічні деталі повинні відповідати призначенню та належним технічним умовам. Дотримання вказівок виробника з технічного обслуговування та ремонту завжди є обов'язковим. У сумнівних випадках потрібно звернутися за допомогою в технічний відділ виробника. До установок із використанням займистих холодоагентів застосовують такі види перевірок:

- відповідність кількості холодоагенту розміру приміщення, у якому встановлено частини, що містять холодоагент;
- правильність функціонування вентиляційного обладнання та отворів і відсутність перекриваючих їх перешкод;
- наявність холодоагенту у вторинному контурі при використанні контуру з проміжним холодоагентом;
- видимість і читабельність маркування обладнання. Необхідно виправити нечитабельні написи та знаки;
- перевірка встановлення холодильних трубопроводів або компонентів у положенні, що забезпечує малу ймовірність потрапляння на них будь-яких речовин, які можуть піддавати корозії компоненти, що містять холодоагент, якщо тільки ці компоненти не виготовлені з матеріалів, які є корозійностійкими за своєю природою, або належним чином не захищені від корозії.

9. Перевірки електротехнічних пристроїв

Ремонт і техобслуговування електротехнічних компонентів повинні включати початкові перевірки безпеки та процедури огляду компонентів. У разі наявності не-

справності, яка може негативно вплинути на безпеку, не допускається підключення ланцюга до електроживлення до належного усунення цієї несправності. Якщо несправність не може бути усунена в даний момент, але при цьому необхідно продовжувати експлуатацію обладнання, необхідно використовувати адекватне тимчасове рішення. Про це необхідно повідомити власника обладнання, щоб були поінформовані всі сторони.

Початкові перевірки включають:

- перевірку розряду конденсаторів; розряд повинен виконуватися безпечним способом, що виключає можливість іскроутворення;
- перевірку відсутності відкритих електротехнічних деталей і проводки під напругою під час заправки, відновлення або продування системи;
- перевірку цілісності контуру заземлення.

10. Ремонт герметичних компонентів

10.1 Під час ремонту герметизованих компонентів до зняття будь-яких герметизуючих кришок тощо від обладнання, що ремонтується, повинні бути відключені всі джерела електроживлення. У разі необхідності подачі електроживлення на обладнання під час техобслуговування, необхідно встановити постійно функціонуючий засіб виявлення витоків у найнебезпечнішому місці, щоб забезпечити оповіщення про потенційно небезпечну ситуацію.

10.2 Особливу увагу необхідно звернути на наведені далі фактори, щоб виключити під час роботи з електротехнічними компонентами такі пошкодження кожуха, які впливають на рівень захисту. До таких факторів належать пошкодження кабелів, надмірна кількість з'єднань, виконаних із порушенням оригінальних технічних властивостей затискачів (виведень), пошкодження ущільнень, неправильне встановлення сальників тощо.

- Необхідно забезпечити правильне встановлення пристрою.
- Необхідно переконатися в тому, що властивості ущільнень або ізоляційних матеріалів не погіршилися до такої міри, при якій вони вже не можуть запобігати проникненню вогнебезпечної атмосфери. Замінні деталі повинні відповідати специфікаціям виробника.

ПРИМІТКА. Використання силіконових герметиків може знизити ефективність роботи деяких видів обладнання для виявлення витоків. Конструктивно іскробезпечні компоненти не обов'язково ізолювати до початку роботи з ними.

11. Ремонт конструктивно іскробезпечних компонентів

Перш ніж подавати в ланцюг будь-які постійні індуктивні або ємкісні навантаження, необхідно забезпечити, щоб вони не призвели до перевищення допустимих значень напруги та сили струму для використовуваного обладнання. Конструктивно іскробезпечні компоненти є єдиним видом обладнання, з яким можна працювати під напругою в присутності вогнебезпечної атмосфери. Випробувальна апаратура повинна бути відповідного класу. Заміну компонентів проводять тільки на рекомендовані виробником. Використання інших компонентів може призвести до займання холодоагенту в атмосфері в разі витоку.

12. Кабельна розводка

Необхідно перевірити, щоб кабельна розводка не піддавалася зношуванню, корозії, надмірному тиску, вібрації, впливу гострих кутів або будь-яким іншим шкідливим впливам у місці встановлення. Під час виконання цієї перевірки необхідно також брати до уваги ефекти старіння або постійної вібрації від таких джерел, як компресори або вентилятори.

13. Виявлення займистих холодоагентів

У жодному разі не допускається застосування потенційних джерел займання під час пошуку або виявлення витоків холодоагенту. Забороняється використання галоїдних течношукачів (або будь-яких інших засобів виявлення з використанням відкритого полум'я).

14. Методи виявлення витоків

Наведені далі методи виявлення витоків вважаються прийнятними для всіх систем холодоагенту. Для виявлення вогнебезпечних холодоагентів використовують електронні детектори витoku, але, у разі займистого холодоагенту, їх чутливість повинна бути достатньою, або може знадобитися повторне калібрування (обладнання для виявлення потрібно калібрувати в зоні, де немає холодоагенту). Необхідно переконатися, що детектор не може бути потенційним джерелом займання та придатний для цього типу холодоагенту. Детектор витoku встановлюють на деяке відсоткове відношення нижньої межі займистості холодоагенту та калібрують для використовуваного холодоагенту з підтвердженням відповідного відсотка газу (максимум 25 %). Для використання з більшістю холодоагентів підходять спеціальні рідини для виявлення витоків, але при цьому потрібно уникати використання хлористих мийних засобів, оскільки хлор може вступати в реакцію з холодоагентом і викликати корозію мідних трубопроводів. У разі підозри на витік необхідно видалити/погасити всі джерела відкритого полум'я. У разі виявлення витoku холодоагенту, для усунення якого потрібна пайка, увесь холодоагент повинен бути видалений із системи або ізольований (за допомогою відсічних клапанів) у віддаленій від місця витoku частини системи. Потім для пристроїв, що мі-

стять займисті холодоагенти, виконують продування системи азотом без домішки кисню до початку та під час процесу пайки.

15. Видалення холодоагенту та вакуумування

Під час розкриття контуру холодоагенту для виконання ремонтних робіт або для будь-яких інших цілей потрібно застосовувати загальноприйняті методи.

При цьому для займистих холодоагентів повинні використовуватися самі передові методи, з урахуванням вогнебезпечності. Необхідно дотримуватися такої послідовності дій:

- видалити холодоагент;
- виконати продування контуру інертним газом;
- виконати відкачування;
- провести повторне продування інертним газом;
- розкрити контур методом різання або паяння.

Холодоагент збирають у спеціальні балони. Для пристроїв, що містять займисті холодоагенти, систему «промивають» азотом без домішки кисню, щоб убезпечити установку. Може знадобитися повторити цей процес кілька разів. Забороняється використовувати для цього стиснене повітря або кисень.

Для пристроїв, що містять займисті холодоагенти, для виконання промивання вакуум у системі заміщають азотом без домішки кисню та продовжують заповнення до досягнення робочого тиску, потім проводять випуск в атмосферу та знижують тиск до вакууму. Цей процес повторюють до повного видалення холодоагенту із системи. Під час виконання останнього продування азотом без домішки кисню, тиск у системі знижують до атмосферного, щоб можна було виконувати роботи. Ця операція є абсолютно необхідною для виконання робіт із паяння трубопроводу.

Необхідно забезпечити, щоб поблизу виходу вакуумного насоса не було джерел займання, а також забезпечити наявність вентиляції.

16. Порядок заправки

У поєднанні із загальноприйнятими методами заправки необхідно дотримуватися таких вимог:

- Роботи повинні проводитися тільки з відповідними інструментами (у разі сумнівів проконсультуйтеся з виробником інструментів для використання із займистими холодоагентами).
- Забезпечити, щоб не відбувалося взаємного забруднення різних холодоагентів при використанні заправного устаткування. Шланги або лінії повинні бути якомога коротше, щоб мінімізувати кількість холодоагенту, що міститься в них.
- Балони повинні використовуватися у вертикальному положенні.
- До заправки холодильної системи холодоагентом необхідно забезпечити її заземлення.
- Після завершення заправки прикріпити до системи ярлик (якщо це ще не зроблено).
- Необхідно бути надзвичайно обережними, щоб не переповнити холодильну систему.
- Перед заправкою системи необхідно виконати її опресування азотом без домішки кисню. Після завершення заправки, але до введення в експлуатацію систему випробовують на відсутність витоку. Ще одне додаткове випробування на відсутність витоку виконують перед тим, як покинути об'єкт.

17. Виведення з експлуатації

Надзвичайно важливо, щоб фахівець був повністю знайомий з обладнанням і всіма його частинами до виконання цієї операції. Рекомендованою нормою є безпечний збір усіх холодоагентів. До початку виконання цього завдання необхідно взяти пробу мастила й холодоагенту на той випадок, якщо знадобиться проведення аналізу перед повторним використанням регенованого холодоагенту. Необхідно забезпечи-

ти наявність електроживлення до початку виконання завдання.

а) Ознайомтеся з обладнанням і його роботою.

б) Виконайте відключення електроланцюгів.

в) Перед початком виконання процедури необхідно забезпечити:

- наявність механічного вантажопідйомного обладнання, яке може знадобитися для переміщення балонів із холодоагентом;
- наявність індивідуальних засобів захисту та їх правильне використання;
- постійний нагляд за процесом збору компетентною особою;
- відповідність обладнання для збору холодоагенту та балонів стандартам безпеки.

г) По можливості, виконайте відкачування холодоагенту із системи.

ґ) Якщо створення вакууму неможливе, приготуйте колектор для видалення холодоагенту з різних частин системи.

д) Встановіть балон на ваги до початку процесу збору холодоагенту.

е) Запустіть спорожнюючий агрегат і дійте відповідно до вказівок виробника.

є) Не переповнюйте балони (не більше 80 % об'єму рідини).

ж) Не перевищуйте максимальний робочий тиск балона, навіть на короткий час.

з) Після того, як будуть належним чином заповнені балони та завершено процес, забезпечте негайне видалення балонів і обладнання з об'єкта та закриття всіх відсічних клапанів на обладнанні.

и) Зібраний холодоагент не повинен заправлятися в іншу холодильну систему без очищення та перевірки.

18. Прикріплення ярликів

До обладнання необхідно прикріпити ярлик із записом про те, що воно зняте з експлуатації та з нього вилучено холодоагент. На ярлику повинні бути дата та підпис. Для пристроїв, що містять займисті холодоагенти, необхідно, щоб на обладнанні були ярлики із записом про те, що обладнання містить займистий холодоагент.

19. Збір холодоагенту

Під час видалення холодоагенту із системи, для її техобслуговування або зняття з експлуатації, рекомендується застосування безпечних методів видалення всіх холодоагентів.

Під час переміщення холодоагенту в балони необхідно забезпечити використання тільки придатних для цієї мети балонів. Необхідно забезпечити наявність потрібної кількості балонів для вміщення всього заправного обсягу системи. Усі використовувані балони повинні бути призначені для зібраного холодоагенту та мати ярлики для цього холодоагенту (тобто спеціальні балони для збору холодоагенту). Балони повинні бути оснащені клапаном скидання тиску й відповідними відсічними клапанами в хорошому робочому стані.

У порожніх зливних балонах створюють розрідження і, по можливості, охолоджують їх перед початком процесу збору холодоагенту.

Обладнання для збору холодоагенту повинно бути в хорошому стані. Необхідно забезпечити наявність комплекту інструкцій для наявного обладнання, яке повинно бути придатне для збору всіх відповідних холодоагентів, включаючи, якщо можна застосувати, займисті холодоагенти. Крім того, необхідно забезпечити наявність комплекту повірених ваг у хорошому стані.

Шланги повинні бути оснащені герметичними розніжними з'єднаннями та повинні бути в хорошому стані. Перед використанням спорожняючого агрегату необхідно переконатися в тому, що він придатний для роботи, пройшов необхідне техобслуговування та що всі супутні електротехнічні деталі герметично закриті для запобігання займанню в разі випуску холодоагенту. У сумнівних випадках необхідно проконсультуватися з виробником. Зібраний холодоагент повертають постачальнику холодоагенту в належному балоні зі складанням відповідної накладної на передачу відпрацьованого матеріалу. Не змішуйте холодоагенти в зливних установках і особливо в балонах.

У разі видалення компресорів або компресорного мастила необхідно забезпечити створення в них достатнього рівня розрідження, щоб гарантувати, що в змащувальному матеріалі не залишиться вогнебезпечного холодоагенту. Перед поверненням компресора постачальникам необхідно виконати його вакуумування. Для прискорення цього процесу можна застосовувати тільки електричний нагрів корпусу компресора. Під час зливу мастила із системи необхідно дотримуватися заходів безпеки.

20. Випуск вуглеводневого холодоагенту (R290)

Випуск холодоагенту може використовуватися як альтернатива збору холодоагенту. Оскільки вуглеводневі холодоагенти мають нульовий потенціал руйнування озонового шару (ODP) і дуже низький потенціал глобального потепління (GWP), у деяких випадках застосовується випуск холодоагенту. Однак, цю процедуру необхідно виконувати відповідно до національних нормативів і вимог.

Зокрема, перед випуском холодоагенту із системи необхідно:





- Забезпечити дотримання місцевого законодавства щодо відходів.
 - Забезпечити дотримання місцевого законодавства щодо екології.
 - Забезпечити дотримання місцевого законодавства щодо небезпечних речовин.
 - Випуск холодоагенту здійснюється лише із систем, які містять невелику кількість холодоагенту, зазвичай менше 500 г.
 - Випуск холодоагенту всередину будівлі суворо заборонений.
 - Випуск холодоагенту не повинен проводитись у громадських місцях або там, де люди не попереджені про проведення цієї процедури.
 - Шланг повинен бути достатньої довжини та діаметру, щоб виходити щонайменше на 3 м за межі будівлі.
 - Випуск холодоагенту повинен проводитися лише за умови, що холодоагент не потрапить назад у сусідні будівлі та не переміститься нижче рівня землі.
 - Шланг повинен бути виготовлений із матеріалу, сумісного з вуглеводневими холодоагентами та мастилами.
 - Необхідно використовувати пристрій для підняття зливного шлангу щонайменше на 1 м над рівнем землі таким чином, щоб злив був спрямований вгору (для полегшення розрідження).
 - Таким чином кінець шлангу може випускати та розсіювати горючі пари в повітря.
 - Всередині випускної лінії не повинно бути жодних обмежень або гострих загинів, які перешкоджатимуть потоку.
 - Біля кінця шлангу не повинно бути джерел займання.
 - Шланг потрібно регулярно перевіряти, щоб переконатися, що в ньому немає отворів або перегинів, які можуть призвести до витоків або блокування потоку.
- Під час випуску холодоагенту рух холодоагенту потрібно

вимірювати за допомогою манометрів колектора, щоб забезпечити належне розрідження холодоагенту. Після того, як холодоагент перестане виходити, по можливості потрібно «промити» систему азотом без домішки кисню; якщо ні, тоді необхідно виконати опресовування системи азотом без домішки кисню та виконати процедуру випуску холодоагенту щонайменше двічі, щоб гарантувати, що всередині системи залишається мінімальна кількість вуглеводневого холодоагенту.

21. Транспортування, маркування та зберігання обладнання

1. Транспортування обладнання, що містить легкозаймисті холодоагенти
Див. правила перевезення.
2. Маркування обладнання з використанням знаків
Див. місцеві нормативні вимоги.
3. Утилізація обладнання, що містить легкозаймисті холодоагенти
Див. національні вимоги.
4. Зберігання обладнання
Зберігання обладнання повинно здійснюватися відповідно до вказівок виробника.
5. Зберігання упакованого (непроданого) обладнання
Конструкція захисту упаковки для зберігання повинна бути такою, щоб механічні пошкодження обладнання всередині упаковки не призвели до витоку холодоагенту. Максимальна кількість одиниць обладнання, яку допускається зберігати разом, визначається місцевими нормативами.

Значення символів на внутрішньому або зовнішньому блоці

	ПОПЕРЕДЖЕННЯ	Цей символ означає, що в цьому пристрої використовується легкозаймистий холодоагент. Якщо холодоагент протікає та піддається впливу зовнішнього джерела займання, є ризик займання.
	ОБЕРЕЖНО	Цей символ означає, що необхідно уважно прочитати інструкцію з експлуатації.
	ОБЕРЕЖНО	Цей символ вказує на те, що обслуговуючий персонал повинен поводитися з цим обладнанням відповідно до інструкції з монтажу.
	ОБЕРЕЖНО	
	ОБЕРЕЖНО	Цей символ означає, що інформація доступна в інструкції з експлуатації або в інструкції з монтажу.

Дизайн і технічні характеристики можуть бути змінені без попереднього сповіщення з метою покращення продукту. За докладною інформацією звертайтеся до торгового агентства або виробника. Оновлені версії посібника доступні на нашому вебсайті.

ІНСТРУКЦІЇ З УТИЛІЗАЦІЇ



Цей знак означає, що використане електричне та електронне обладнання не можна утилізувати разом з іншими побутовими відходами.

Правильна утилізація виробу
(Використане електричне та електронне обладнання)

Цей пристрій містить холодоагент та інші потенційно небезпечні речовини та матеріали. Його утилізація повинна здійснюватися відповідно до чинного законодавства, що передбачає здачу в спеціальний пункт збору для подальшої переробки. Не утилізуйте пристрій разом із несорттованими побутовими відходами.

Передбачені такі варіанти утилізації подібних пристроїв:

- Віддайте пристрій для утилізації до спеціального пункту збору електронних побутових відходів.
- Під час придбання нового пристрою зверніться до продавця для безкоштовної утилізації старого пристрою.
- Зверніться до виробника для безкоштовної утилізації старого пристрою.
- Зверніться в сертифікований пункт збору металобрухту для утилізації старого пристрою.

Спеціальна примітка

Не викидайте пристрій у лісі або іншому природному середовищі. Небезпечні речовини можуть потрапити в ґрунтові води, а разом із ними - у продукти харчування.

ФУНКЦІЇ ТА ТЕХНІЧНІ ХАРАКТЕРИСТИКИ

Панель індикації внутрішнього блоку

ПРИМІТКА: різні моделі мають різну передню панель і панель індикації. Не всі індикатори, описані нижче, доступні для придбаного вами кондиціонера. Перевірте внутрішню панель індикації придбаного вами пристрою. Ілюстрації в цьому посібнику наведено виключно в пояснювальних цілях. Фактична форма внутрішнього блоку може трохи відрізнятись. Фактична форма має переважну силу.

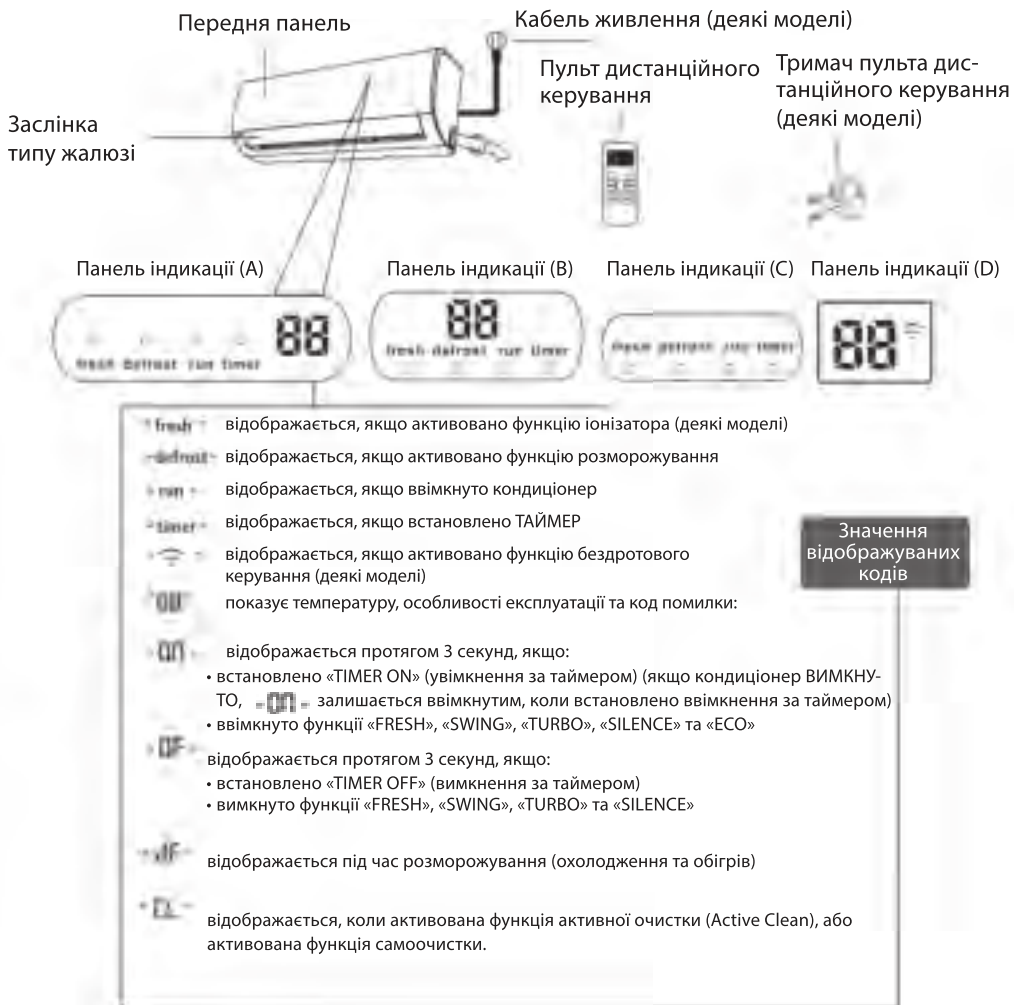

Робоча температура

Якщо кондиціонер використовується поза межами вказаних нижче температурних діапазонів, можуть активуватися деякі функції захисту, що може призвести до відключення пристрою.

Інверторні спліт-системи

	Режим «ОХОЛОДЖЕННЯ»	Режим «ОБІГРІВ»	Режим «ОСУШЕННЯ»
Температура повітря всередині приміщення	16°C - 32°C	0°C - 30°C	10°C - 32°C
Температура зовнішнього повітря	0°C - 50°C		
	-15°C - 50°C (для моделей із низькотемпературними системами охолодження)	-15°C - 24°C	0°C - 50°C
	0°C - 52°C (для спеціальних тропічних моделей)		0°C - 52°C (для спеціальних тропічних моделей)

ДЛЯ ЗОВНІШНІХ БЛОКІВ ІЗ ДОДАТКОВИМ ЕЛЕКТРИЧНИМ НАГРІВАЧЕМ

Якщо температура зовнішнього повітря нижче 0 °C, бажано не відключати кондиціонер від електромережі, щоб забезпечити безперебійну роботу.

Моделі з фіксованою частотою обертання компресора

	Режим «ОХОЛОДЖЕННЯ»	Режим «ОБІГРІВ»	Режим «ОСУШЕННЯ»
Температура повітря всередині приміщення	16°C - 32°C	0°C - 30°C	10°C - 32°C
Температура зовнішнього повітря	18°C-43°C	-7°C-24°C	11°C-43°C
	-7°C-43°C (для моделей із низькотемпературними системами охолодження)		18°C-43°C
	18°C-52°C (для спеціальних тропічних моделей)		18°C-52°C (для спеціальних тропічних моделей)

ПРИМІТКА: відносна вологість повітря в приміщенні не повинна перевищувати 80 %. Якщо кондиціонер працює поза межами цього значення, на його поверхні може утворитися конденсат. Встановіть жалюзі вертикального повітряного потоку на максимальний кут (вертикально до підлоги) і встановіть режим високого продуву.

Для додаткової оптимізації продуктивності пристрою виконайте такі дії:

- Тримайте двері та вікна закритими.
- Обмежте споживання енергії за допомогою функцій «TIMER ON» (увімкнення за таймером) і «TIMER OFF» (вимкнення за таймером).
- Уникайте блокування входів і виходів повітря.
- Регулярно перевіряйте та очищуйте повітряні фільтри.

Для придбаного вами кондиціонера доступні не всі функції, перевірте внутрішній дисплей і пульт дистанційного керування придбаного вами пристрою.

Інші функції

• Автоматичний перезапуск (деякі моделі)

У разі порушення енергопостачання кондиціонер автоматично перезапускається з останніми заданими налаштуваннями при відновленні подачі живлення.

• Антицвіль (деякі моделі)

Після вимкнення режиму «COOL» (охолодження), «AUTO (COOL)» (автоматичне охолодження) або «DRY» (осушення) кондиціонер продовжує працювати з дуже низькою потужністю для випаровування сконденсованої вологи та запобігання утворенню цвілі.

• Бездротове керування (деякі моделі)

Ця функція дає змогу керувати кондиціонером за допомогою смартфона за наявності Wi-Fi-з'єднання.

• Запам'ятовування кута повороту жалюзі (деякі моделі)

Під час увімкнення кондиціонера жалюзі автоматично повертаються на заданий кут.

• Виявлення витoku холодоагенту (деякі моделі)

У разі виявлення витoku холодоагенту на дисплей внутрішнього блоку автоматично виводиться індикація «EC» або «ELOC» або блимають світлодіоди (залежить від пристрою).

• Робота в режимі «Sleep» (сон)

Функція «SLEEP» (сон) використовується для зниження енергоспоживання під час сну, коли користувачу не потрібні ті ж налаштування температури, щоб відчувати себе комфортно. Цю функцію можна активувати тільки за допомогою пульта дистанційного керування. Функція сну недоступна в режимі «FAN» (вентиляція) або «DRY» (осушення).

Приготувавшись до сну, натисніть кнопку «SLEEP». Перебуваючи в режимі «COOL» (охолодження), кондиціонер збільшить температуру на 1 °C через 1 годину, а потім знову збільшить температуру на 1 °C ще через годину. Перебуваючи в режимі «HEAT» (обігрів), кондиціонер зменшить температуру на 1 °C через 1 годину, а потім знову зменшить температуру на 1 °C ще через годину. Функція сну вимкнеться через 8 годин, і система продовжить працювати відповідно до ситуації.

Робота в режимі «Sleep» (сон)

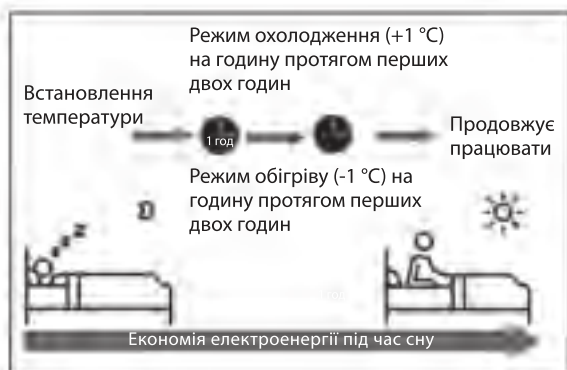

• Функція активного очищення (деякі пристрої)

- Технологія Active Clean змиває пил, коли він прилипає до теплообмінника, автоматично заморожуючи, а потім швидко розморожуючи іній. Буде лунати звуковий сигнал. Операція «Активне очищення» використовується для отримання більшої кількості конденсованої води для покращення ефекту очищення, при цьому холодне повітря виходить назовні. Після очищення внутрішнє вітрове колесо продовжує працювати гарячим повітрям, щоб висушити випарник, таким чином підтримуючи внутрішню чистоту.

- Коли ця функція увімкнена, у вікні дисплея внутрішнього блоку відображається «CL», через 20–130 хвилин блок автоматично вимкнеться та скасує функцію активного очищення.

- Для деяких пристроїв система почне процес очищення за високої температури, а температура повітря на виході дуже висока, будь ласка, тримайтеся подалі. Також цей процес може призвести до підвищення температури у приміщенні.

Встановлення кута потоку повітря

Встановлення вертикального кута повітряного потоку

Коли пристрій увімкнено, використовуйте кнопку «SWING/DIRECT» на пульті дистанційного керування, щоб задати напрямок (вертикальний кут) повітряного потоку. Докладну інформацію див. в «Інструкції з експлуатації пульта дистанційного керування».

ПРИМІТКА ЩОДО КУТІВ ЖАЛЮЗІ

Під час використання режимів «COOL» (охолодження) або «DRY» (осушення) не встановлюйте вертикальний кут відхилення жалюзі, близький до прямовисного, на тривалий час. Через це на пластині жалюзі може утворитися конденсат, що капатиме на підлогу та меблі.

У режимі «COOL» (охолодження) або «HEAT» (обігрів) вибір вертикального кута

відхилення жалюзі, близького до прямовисного, може знизити продуктивність кондиціонера через обмежений потік повітря.

ПРИМІТКА. Відповідно до вимог відповідних стандартів, будь ласка, встановіть жалюзі вертикального повітряного потоку на максимальний кут під час випробування на теплопродуктивність.

Встановлення горизонтального кута повітряного потоку

Горизонтальний кут повітряного потоку регулюється вручну. Візьміться за важіль дефлектора (див. мал. Б) і відрегулюйте його в потрібному напрямку. На деяких моделях горизонтальний кут повітряного потоку можна регулювати за допомогою пульта дистанційного керування. Докладну інформацію див. в «Інструкції з експлуатації пульта дистанційного керування».

Ручне керування (без пульта ДК)

ОБЕРЕЖНО

Кнопка ручного керування призначена тільки для перевірки кондиціонера та аварійної роботи. Використовуйте цю функцію лише в разі крайньої необхідності. Для відновлення нормальної роботи ввімкніть пристрій за допомогою пульта дистанційного керування. Перед початком ручного керування кондиціонер повинен бути вимкнута.

Щоб керувати кондиціонером вручну:

1. Відкрийте передню панель внутрішнього блоку.
2. Знайдіть кнопку РУЧНОГО КЕРУВАННЯ в правій частині пристрою.
3. Натисніть кнопку РУЧНОГО КЕРУВАННЯ, щоб активувати ПРИМУСОВИЙ АВТОМАТИЧНИЙ режим.
4. Натисніть кнопку РУЧНОГО КЕРУВАННЯ ще раз, щоб активувати режим ПРИМУСОВОГО ОХОЛОДЖЕННЯ.
5. Натисніть кнопку РУЧНОГО КЕРУВАННЯ втретє, щоб вимкнути пристрій.
6. Закрийте передню панель.

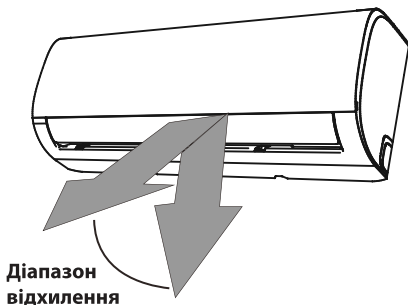

Мал. А

ПРИМІТКА: не переміщайте жалюзі вручну. Це може зробити їх автоматичне переміщення несинхронним. Якщо це станеться, вимкніть кондиціонер і витягніть штепсельну вилку з розетки на кілька секунд. При подальшому ввімкненні живлення нормальне функціонування жалюзі буде відновлено.

⚠ ОБЕРЕЖНО

Не допускайте потрапляння пальців в отвори для всмоктування та випуску повітря. Крильчатка вентилятора, що обертається всередині з великою швидкістю, може нанести травму.

Важіль
дефлектора

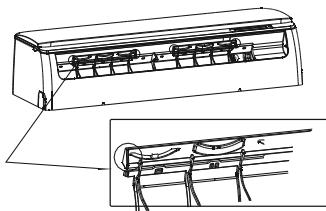

Мал. Б

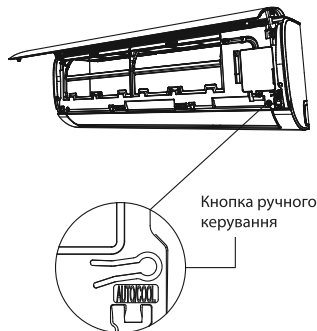

Кнопка ручного
керування

Догляд і технічне обслуговування

Очищення внутрішнього блоку кондиціонера

⚠ ПЕРЕД ЧИЩЕННЯМ АБО ОБСЛУГОВУВАННЯМ

ЗАВЖДИ ВИМИКАЙТЕ КОНДИЦІОНЕР І ВІДКЛЮЧАЙТЕ ЙОГО ВІД ЕЛЕКТРОМЕРЕЖІ ПЕРЕД ЧИЩЕННЯМ АБО ТЕХНІЧНИМ ОБСЛУГОВУВАННЯМ.

⚠ ОБЕРЕЖНО

Для очищення пристрою використовуйте тільки м'яку суху тканину. Якщо кондиціонер дуже брудний, для його очищення можна використовувати тканину, змочену в теплій воді.

- Не використовуйте хімічні речовини або хімічно оброблені тканини для очищення пристрою.
- Не використовуйте бензин, полірувальний порошок або інші розчинники для очищення пристрою. Вони можуть призвести до розтріскування або деформації пластикових деталей.
- Не використовуйте для очищення передньої панелі гарячу воду (вище 40 °C). Це може призвести до деформації або знебарвлення панелі.

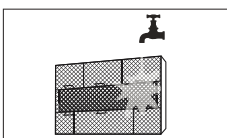
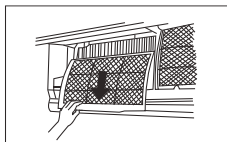
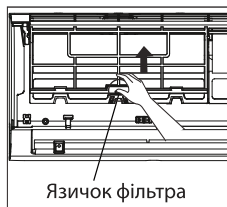

Очищення повітряного фільтра

Засмічення кондиціонера може знизити ефективність охолодження, а також негативно позначитися на вашому здоров'ї. Обов'язково очищайте фільтр один раз на два тижні.

1. Підніміть передню панель внутрішнього блоку кондиціонера.
2. Спочатку натисніть на язичок на кінці фільтра, щоб послабити фіксатор, підніміть його вгору, а потім потягніть до себе.

3. Витягніть фільтр.
4. Якщо фільтр має невеликий додатковий фільтр для освіження повітря, від'єднайте його від більшого фільтра. Очистьте фільтр для освіження повітря за допомогою ручного пилососа.
5. Промийте великий повітряний фільтр теплою мильною водою. Обов'язково використовуйте м'який мийний засіб.
6. Ополосніть фільтр свіжою водою, потім струсіть зайву воду.
7. Висушіть його в прохолодному сухому місці, уникаючи впливу прямих сонячних променів.
8. Після висихання закріпіть фільтр для освіження повітря на більшому фільтрі, а потім вставте зібраний фільтруючий модуль назад у внутрішній блок.
9. Закрийте передню панель внутрішнього блоку.

ОБЕРЕЖНО

Не торкайтеся фільтра для освіження повітря (плазмового фільтра) принаймні 10 хвилин після вимкнення пристрою.

ОБЕРЕЖНО

Перед заміною або очищенням фільтра вимкніть пристрій і відключіть його від електромережі.

Виймаючи фільтр, не торкайтеся металевих деталей пристрою. Ви можете порізатися гострими металевими краями. Не використовуйте воду для очищення внутрішньої частини внутрішнього блоку. Це може призвести до порушення ізоляції та ураження електричним струмом.

Під час сушіння фільтра уникайте впливу прямих сонячних променів. Це може призвести до деформації фільтра.

Нагадування щодо повітряного фільтра (залежить від моделі)

Нагадування про очищення повітряного фільтра

Після 240 годин використання на дисплеї внутрішнього блоку кондиціонера блиматиме «CL». Це нагадування про

необхідність очищення фільтра. Через 15 секунд пристрій повернеться до відображення поточного режиму.

Щоб скинути нагадування, натисніть кнопку «LED» на пульті дистанційного керування 4 рази або натисніть кнопку «MANUAL CONTROL» (ручне керування) 3 рази. Якщо ви не скинете нагадування, після перезавантаження пристрою на дисплеї знову блиматиме індикатор «CL».

Нагадування про заміну повітряного фільтра

Після 2880 годин використання на дисплеї внутрішнього блоку кондиціонера блиматиме «nF». Це нагадування про необхідність заміни фільтра. Через 15 секунд пристрій повернеться до відображення поточного режиму.

Щоб скинути нагадування, натисніть кнопку «LED» на пульті дистанційного керування 4 рази або натисніть кнопку «MANUAL CONTROL» (ручне керування) 3 рази. Якщо ви не скинете нагадування, після перезавантаження пристрою на дисплеї знову блиматиме індикатор «nF».

ОБЕРЕЖНО

- Будь-які роботи з технічного обслуговування та чищення зовнішнього блоку повинні виконуватися представниками офіційного дистриб'ютора або фахівцями з належною ліцензією.
- Будь-які роботи з ремонту блоків кондиціонера повинні виконуватися представниками офіційного дистриб'ютора або фахівцями, що мають належну ліцензію.

Технічне обслуговування - тривалі періоди невикористання

Якщо ви плануєте не використовувати кондиціонер протягом тривалого періоду часу, виконайте такі дії:

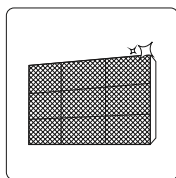

Очистьте
всі фільтри



Вимкніть
кондиціонер
і відключіть
його від елек-
тромережі

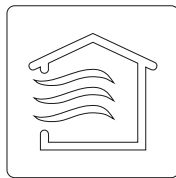

Увімкніть
функцію «FAN»
(вентиляція),
поки пристрій
повністю не
висохне

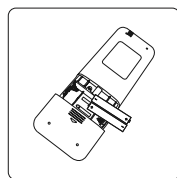

Вийміть еле-
менти жив-
лення з пульта
дистанційного
керування

Технічне обслуговування - передсезонний огляд

Після тривалого невикористання або перед періодами ча-
стого використання виконайте такі дії:

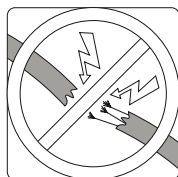

Перевірте
кабелі на
відсутність
пошкоджень

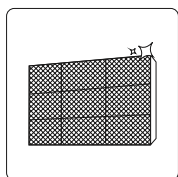

Очистьте
всі фільтри

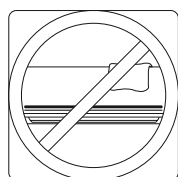

Переконайтеся, що ніщо
не блокує отвори для
входу та виходу повітря

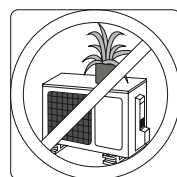

Перевірте на
відсутність
витоків

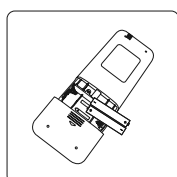

Замініть
елементи
живлення

Пошук і усунення несправностей



ЗАХОДИ БЕЗПЕКИ

У разі виникнення БУДЬ-ЯКОЇ з перерахованих нижче проблем негайно вимкніть пристрій!

- Кабель живлення пошкоджений або перегрівається
- У приміщенні присутній запах гару
- Пристрій видає гучні або незвичайні звуки
- Часто перегорає запобіжник або спрацьовує автоматичний вимикач
- Вода або інші речовини витікають із пристрою

НЕ НАМАГАЙТЕСЯ УСУНУТИ ЇХ САМОСТІЙНО! НЕГАЙНО ЗВЕРНІТЬСЯ В АВТОРИЗОВАНИЙ СЕРВІСНИЙ ЦЕНТР!

Поширені проблеми

Описані нижче проблеми не є несправностями та в більшості випадків не потребують ремонту.

Проблема	Можливі причини
Пристрій не вмикається під час натискання кнопки «ON/OFF» (увімкнення/вимкнення)	Кондиціонер має функцію трихвилинного захисту від перевантаження. Кондиціонер не можна ввімкнути протягом трьох хвилин після вимкнення.
Кондиціонер переходить із режиму «COOL/HEAT» (охолодження/обігрів) у режим «FAN» (вентиляція)	Кондиціонер може перемикатися в інший режим для запобігання утворенню інею. Щойно температура підвищиться до прийняттого рівня, кондиціонер знову почне працювати в раніше вибраному режимі.
	Після досягнення заданої температури кондиціонер вимкне компресор. Кондиціонер продовжить роботу у вибраному режимі, щойно це буде можливо завдяки зміні температури.
Внутрішній блок виділяє білий туман	У вологих регіонах велика різниця між температурою повітря в приміщенні й температурою кондиціонованого повітря може викликати утворення білого туману.
Внутрішній і зовнішній блоки виділяють білий туман	Під час повторного запуску кондиціонера в режимі «HEAT» (обігрів) після розморожування може виділятися білий туман через вологу, що утворюється в процесі розморожування.
Внутрішній блок видає шуми	Під час скидання жалюзі в початкове положення може виникати шум повітря.
	Після роботи в режимі «HEAT» (обігрів) може бути чутно скрип через розширення та стиснення пластикових деталей.

Внутрішній і зовнішній блоки видають шуми	Низький шиплячий звук під час роботи: це нормальний звук перетікання газоподібного холодоагенту через внутрішній і зовнішній блоки.
	Низький шиплячий звук під час запуску системи, одразу після припинення роботи або в процесі розморожування: це звичайний звук, викликаний зупинкою або зміною напрямку руху холодоагенту.
	Потріскування: це звичайний звук розширення та стиснення пластиків і металевих деталей, викликаний зміною температури під час роботи.
Зовнішній блок видає шуми	Блок видає різні звуки залежно від поточного режиму роботи.
Із внутрішнього або зовнішнього блоку кондиціонера відбувається викид пилу	Під час тривалих періодів невикористання в блоці може накопичуватися пил, що викидається після ввімкнення кондиціонера. Цей ефект можна зменшити, накривши блок на час його тривалої бездіяльності.
Внутрішній блок виділяє неприємний запах	Блок може поглинати запахи з навколишнього середовища (наприклад, запах меблів, їжі, дим сигарет тощо), які в результаті виділяються під час роботи кондиціонера.
	Фільтри пристрою запліснявіли та потребують очищення.
Вентилятор зовнішнього блоку кондиціонера не працює	Під час роботи кондиціонера швидкість обертання вентилятора регулюється для оптимізації робочих параметрів.
Нестабільна робота, раптові вимкнення, пристрій не реагує на сигнали	Причиною можуть бути радіоперешкоди, що створюються базовими станціями мобільного зв'язку або потужними радіочастотними підсилювачами. У цьому випадку спробуйте виконати такі дії: <ul style="list-style-type: none"> • Вимкніть живлення, а потім підключіть знову. • Натисніть кнопку «ON/OFF» (увімкнення/вимкнення) на пульті дистанційного керування, щоб перезапустити кондиціонер.

ПРИМІТКА: якщо проблему не вдається усунути, зверніться до місцевого дилера або в найближчий авторизований сервісний центр. Надайте докладний опис несправності пристрою, а також номер моделі кондиціонера.

Пошук і усунення несправностей

У разі виникнення несправності перевірте наведені нижче пункти, перш ніж звертатися в ремонтну компанію.











Проблема	Можливі причини	Способи усунення
Низькі показники охолодження	Встановлена температура вище температури повітря в приміщенні	Знизьте встановлену температуру.
	Теплообмінник внутрішнього або зовнішнього блоку кондиціонера забруднений	Очистьте теплообмінник.
	Повітряний фільтр забруднений	Вийміть фільтр і очистьте його відповідно до інструкцій.
	Заблоковано отвори для входу або виходу повітря внутрішнього або зовнішнього блоків	Вимкніть кондиціонер, видаліть перешкоду, а потім знову ввімкніть його.
	Відкриті двері та вікна	Переконайтеся, що під час роботи кондиціонера всі двері та вікна закриті.
	Сонячне світло генерує надмірне тепло	У спекотну та/або сонячну погоду закривайте вікна та штори.
	Забагато джерел тепла в приміщенні (люди, комп'ютери, електроніка тощо)	Зменште кількість джерел тепла.
	Низький рівень холодоагенту через витік або тривале використання	Перевірте на відсутність витоків, за необхідності замініть ущільнювачі та долийте холодоагент.
	Активовано функцію SILENCE (безшумна робота) (додаткова функція)	Функція SILENCE знижує продуктивність пристрою за рахунок зменшення робочої частоти. Вимкніть функцію SILENCE.
Пристрій не працює	Перебої в подачі електроенергії	Зачекайте, поки подачу електроенергії буде відновлено.
	Вимкнено живлення	Увімкніть живлення.
	Перегорів запобіжник	Замініть запобіжник.
	Розрядилися елементи живлення пульта дистанційного керування	Замініть елементи живлення.
	Активовано функцію трихвилинного захисту пристрою	До повторного ввімкнення має пройти не менше 3 хвилин.
	Активовано таймер	Вимкніть таймер.

Пристрій часто вмикається та вимикається	У системі забагато або замало холодоагенту	Перевірте герметичність і заправте систему необхідною кількістю холодоагенту.
	У систему потрапили нестисливий газ або волога	Злийте холодоагент із системи та заправте її необхідною кількістю холодоагенту.
	Поломка компресора	Замініть компресор.
	Зависока або занижка напруга	Встановіть регулятор напруги.
Низькі показники обігріву	Низька температура зовнішнього повітря	Використовуйте додатковий обігрівач.
	Проникнення холодного повітря через двері та вікна	Переконайтеся, що під час роботи кондиціонера всі двері та вікна закриті.
	Низький рівень холодоагенту через витік або тривале використання	Перевірте на відсутність витоків, за необхідності замініть ущільнювачі та долийте холодоагент.
Індикатори продовжують блимати	<p>Кондиціонер припинив роботу або перейшов на безпечніший режим. Якщо індикатори продовжують блимати або на дисплеї з'явився код помилки, зачекайте близько 10 хвилин. Проблема може вирішитися сама собою. Якщо ні, вимкніть живлення, а потім підключіть його знову. Увімкніть кондиціонер.</p> <p>Якщо проблему не вдається усунути, вимкніть живлення та зверніться в найближчий авторизований сервісний центр.</p>	
<p>На дисплеї внутрішнього блоку кондиціонера з'являється код помилки:</p> <ul style="list-style-type: none"> • E (x), P (x), F (x) • EH (xx), EL (xx), EC (xx) • PH (xx), PL (xx), PC (xx) 		

ПРИМІТКА: якщо після виконання описаних вище перевірок і діагностики проблему не вдається усунути, негайно вимкніть пристрій і зверніться в авторизований сервісний центр.

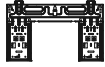
Акcesуари

У комплект поставки кондиціонера входять нижчезазначені акcesуари. Використовуйте всі монтажні деталі та акcesуари для монтажу кондиціонера. Неправильний монтаж може призвести до витоку води, ураження електричним струмом і займання, а також до виходу обладнання з ладу. Деталі та акcesуари, що не входять у комплект поставки кондиціонера, необхідно купувати окремо.

Назва	Кількість (шт.)	Зовнішній вигляд	Назва	Кількість (шт.)	Зовнішній вигляд
Інструкція	1		Пульт дистанційного керування	1	
Дренажний патрубок (для кондиціонерів з охолодженням і обігрівом)	1		Елементи живлення	2	
Ущільнює кільце (для кондиціонерів з охолодженням і обігрівом)	1		Тримач пульта дистанційного керування (може не входити в комплект поставки)	1	
Монтажна пластина	1		Гвинт для кріплення тримача пульта дистанційного керування (може не входити в комплект поставки)	2	
Кріплення	5 ~ 8 (залежно від моделі)		Малий фільтр (має бути встановлений на задній частині головного повітряного фільтра кваліфікованим фахівцем під час монтажу кондиціонера)	1 ~ 2 (залежно від моделі)	
Гвинт для кріплення монтажної пластини	5 ~ 8 (залежно від моделі)				

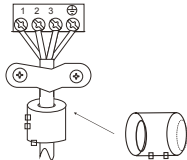
Назва	Зовнішній вигляд		Кількість (шт.)
Комплект з'єднувальних труб	Труба рідинної лінії	ø6,35 (1/4 дюйма)	Ці деталі необхідно придбати окремо. Проконсультуйтеся з дилером щодо діаметра труб.
		ø9,52 (3/8 дюйма)	
	Труба газової лінії	ø9,52 (3/8 дюйма)	
		ø12,7 (1/2 дюйма)	
		ø16 (5/8 дюйма) ø19 (3/4 дюйма)	
Магнітне кільце та ремінь (якщо входить у комплект поставки, див. електричну схему для встановлення на з'єднувальний кабель)	<p>Протягніть ремінь крізь отвір магнітного кільця, щоб зафіксувати його на кабелі</p> 		Залежно від моделі

Монтаж внутрішнього блоку: загальна інформація

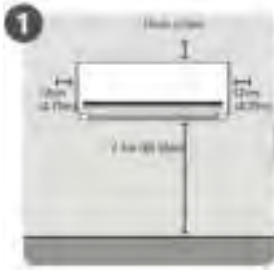

1
Виберіть місце встановлення



2
Визначте положення отвору в стіні



3
Прикріпіть монтажну пластину



4
Просвердліть отвір у стіні

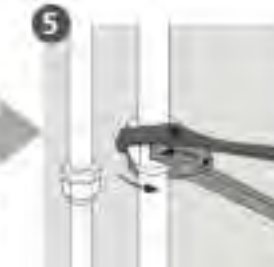

5
З'єднайте труби



6
Підключіть проводку

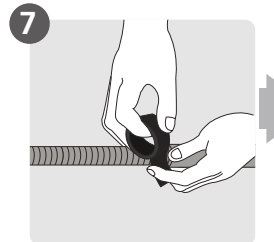

7
Підготуйте дренажний шланг

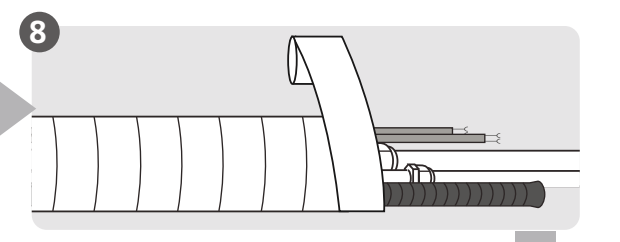

8
Об'яжіть трубопровід і кабелі

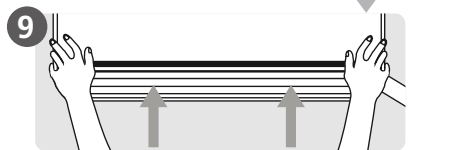

9
Встановіть внутрішній блок кондиціонера

Компоненти блоку

ПРИМІТКА: монтаж повинен здійснюватися з дотриманням вимог місцевих і державних стандартів. У різних регіонах вимоги з монтажу можуть дещо відрізнятись.

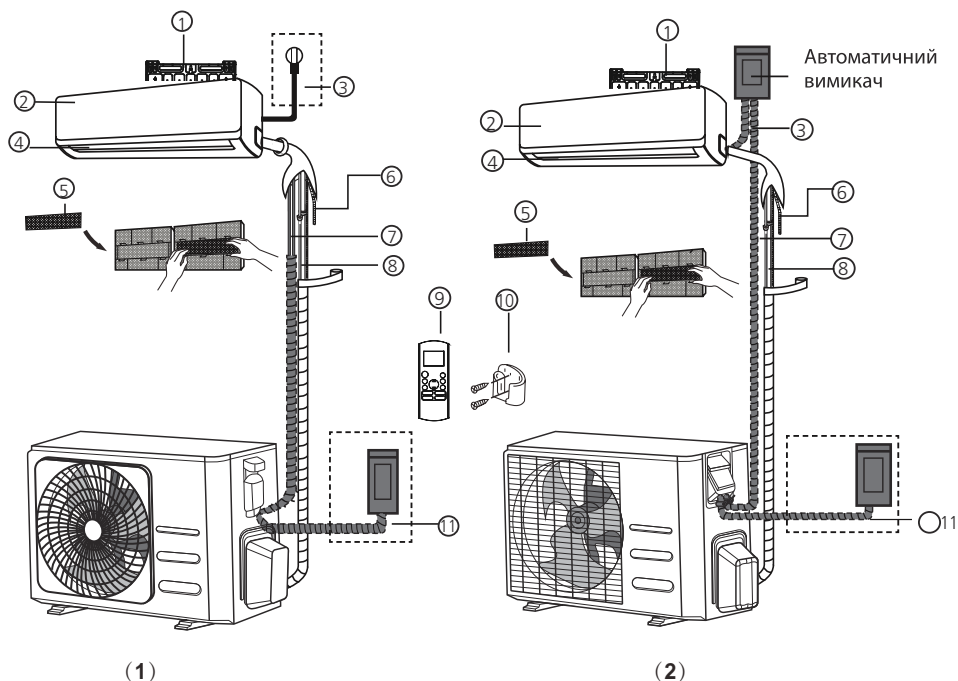

- | | | |
|----------------------------------|---|--|
| ① Настінна монтажна пластина | ⑤ Функціональний фільтр (на задній панелі головного фільтра - деякі моделі) | ⑨ ПДК |
| ② Передня панель | ⑥ Дренажна труба | ⑩ Тримач ПДК (деякі моделі) |
| ③ Кабель живлення (деякі моделі) | ⑦ Сигнальний кабель | ⑪ Кабель живлення зовнішнього блоку (деякі моделі) |
| ④ Жалюзі | ⑧ Трубопровід холодоагенту | |

ПРИМІТКА

Ілюстрації в цьому посібнику наведено виключно в пояснювальних цілях. Фактична форма внутрішнього блоку може трохи відрізнятись. Фактична форма має переважну силу.

Монтаж внутрішнього блоку

Інструкції з монтажу внутрішнього блоку

ПІДГОТОВКА ДО МОНТАЖУ

Перед монтажем внутрішнього блоку звертеся з табличкою на упаковці виробу та переконайтеся, що номер моделі внутрішнього блоку відповідає номеру моделі зовнішнього блоку.

Крок 1. Вибір місця монтажу

Перед монтажем внутрішнього блоку необхідно вибрати місце для його встановлення. Нижче наведено умови, виконання яких дасть змогу підібрати відповідне місце.

Місце для встановлення блоку має відповідати таким вимогам:

- Хороша циркуляція повітря.
- Зручність організації дренажу.
- Шум під час роботи блоку не повинен турбувати інших людей.
- Надійна та міцна основа, що не передає вібрацію.
- Достатня несуча здатність стіни, щоб витримати вагу блоку.
- Місце розміщення блоку має перебувати на відстані не менше одного метра від інших електричних приладів (телевізорів, радіоприймачів, комп'ютерів).

ЗАБОРОНЕНО встановлювати блок у таких місцях:

- Біля джерел тепла, пари або горючих газів.
- Біля легкозаймистих предметів, наприклад штор або одягу.
- Поблизу перешкод, здатних перешкоджати циркуляції повітря.
- Біля дверних отворів.
- У місцях, що піддаються впливу прямого сонячного світла.

ПРИМІТКА ЩОДО ОТВОРУ В СТІНІ

(Якщо трубопровід холодоагенту не вмонтований у стіну)

Під час встановлення кондиціонера потрібно просвердлити отвір у стіні для сигнального кабелю та трубопроводу холодоагенту, які з'єднуюватимуть внутрішній і зовнішній блоки (див. крок «Свердління отвору в стіні для з'єднувального трубопроводу»).

За замовчуванням усі трубопроводи розташовуються з правого боку внутрішнього блоку (якщо дивитися спереду). Однак конструкція блоку дає змогу розташовувати трубопроводи з правого й лівого боків блоку.

На малюнку нижче показано необхідні відстані від стін і стелі.

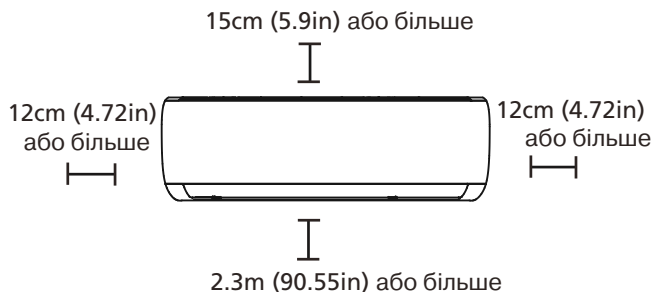

Крок 2. Кріплення монтажної пластини до стіни

Монтажна пластина - це деталь, на яку встановлюється внутрішній блок.

- Викрутіть гвинти, якими монтажна пластина кріпиться до задньої сторони внутрішнього блоку.

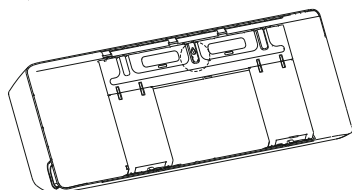

- Закріпіть монтажну пластину на стіні за допомогою гвинтів, що входять у комплект. Переконайтеся, що монтажна пластина щільно прилягає до стіни.

ПРИМІТКА ЩОДО БЕТОННИХ І ЦЕГЕЛЬНИХ СТІН

Якщо стіна виготовлена з цегли, бетону або подібних матеріалів, просвердліть отвори діаметром 5 мм і вставте в них дюбелі, що входять у комплект. Потім закріпіть монтажну пластину на стіні, вкрутивши гвинти безпосередньо в дюбелі.

Крок 3. Свердління отвору в стіні для з'єднувального трубопроводу

1. Визначте місце розташування отвору в стіні, виходячи з розташування монтажної пластини. Див. розділ «Розміри монтажної пластини», щоб визначити оптимальне місце розташування отвору.
2. За допомогою бура або коронки просвердліть у стіні отвір діаметром 65 або 90 мм (залежно від моделі). Отвір слід просвердлити з невеликим нахилом вниз, щоб зовнішній край отвору був нижче внутрішнього приблизно на 5-7 мм. Це забезпечить вільний злив конденсату.
3. Помістіть в отвір захисну манжету. Це захистить краї отвору й допоможе герметизувати його після завершення монтажу.

ОБЕРЕЖНО

Під час свердління отвору в стіні будьте обережні, щоб не пошкодити проводку, трубопроводи та інші чутливі елементи.

Приміщення Стіна Вулиця

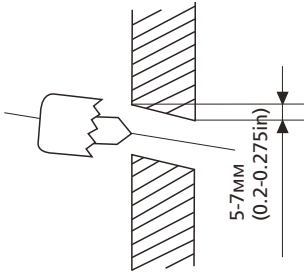

РОЗМІРИ МОНТАЖНОЇ ПЛАСТИНИ

Різні моделі мають різні монтажні пластини. Залежно від конкретних вимог форма монтажної пластини може дещо відрізнитися. Розміри установки відповідають розмірам внутрішнього блоку. Див. тип А і тип Б:

Правильне положення монтажної пластини

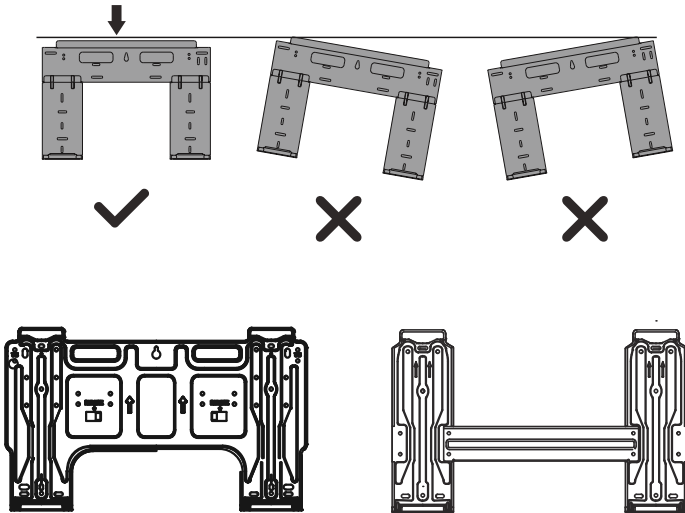

Тип А

Тип Б

Модель А

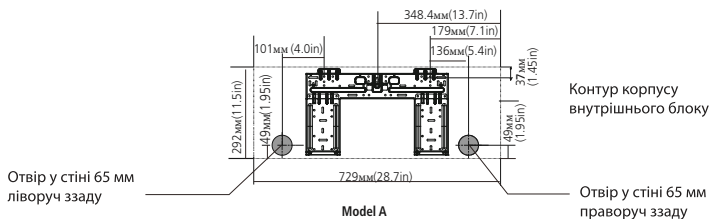

Модель Б

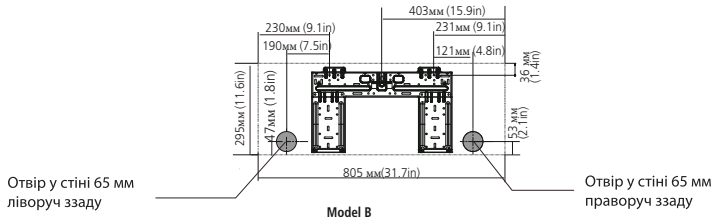

Модель В

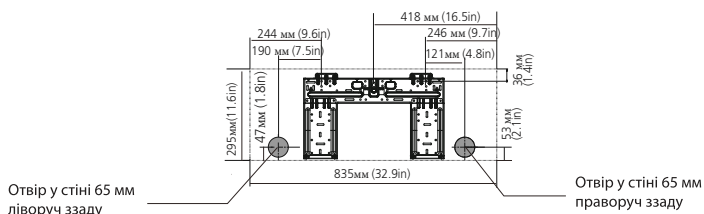

Модель Г

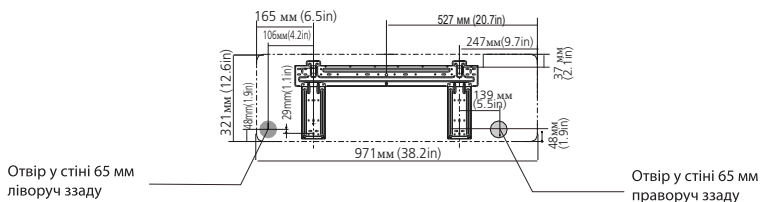

Модель Д

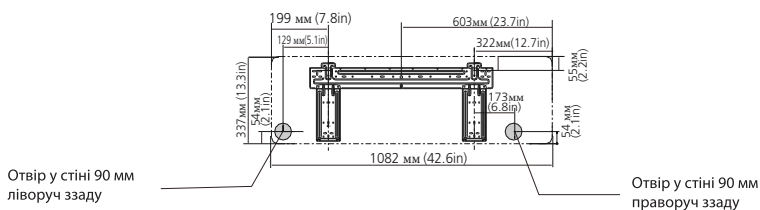

Модель Е

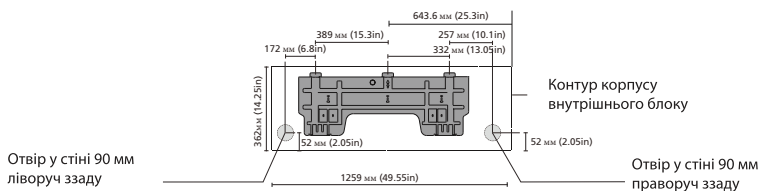

ПРИМІТКА: для кондиціонерів із діаметром труби газової лінії 16 мм і більше діаметр стінного отвору повинен становити 90 мм.

Крок 4. Підготовка трубопроводу холодоагенту

Трубопровід холодоагенту розташовано всередині теплоізоляційного рукава, прикріпленого ззаду блоку. Перед прокладкою трубопроводу через отвір у стіні його необхідно правильно підготувати.

1. Залежно від розташування отвору в стіні відносно монтажної пластини, виберіть сторону, з якої трубопровід виходитиме з блоку.
2. Якщо отвір у стіні розташовано за блоком, залиште знімну кришку на місці. Якщо отвір у стіні розташовано збоку від внутрішнього блоку, видаліть знімну пластмасову кришку з відповідного боку блоку. При цьому утворюється паз, через який трубопровід можна вивести з блоку. Якщо пластмасову кришку не вдається видалити руками, використовуйте голкоподібні гострозубці.



3. Якщо з'єднувальний трубопровід вже вбудований у стіну, перейдіть до кроку «Під'єднання дренажного шланга». Якщо вбудований трубопровід відсутній, під'єднайте трубопровід холодоагенту внутрішнього блоку до трубопроводу, що з'єднує внутрішній і зовнішній блоки. Докладні інструкції наведено в розділі «Під'єднання трубопроводу холодоагенту» цього посібника.

ПРИМІТКА ЩОДО КУТА ВИХОДУ ТРУБОПРОВОДУ

Трубопровід холодоагенту може виходити з внутрішнього блоку з чотирьох сторін:

- зліва;
- зліва ззаду;
- справа;
- справа ззаду.

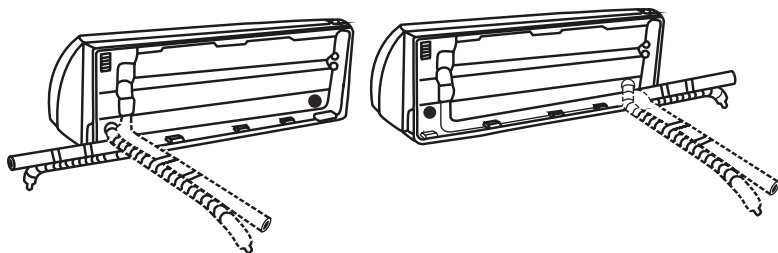



ОБЕРЕЖНО

Будь особливо обережні, щоб не допустити утворення вм'ятин і пошкоджень трубопроводу під час його вигину та виведення від блоку. Вм'ятини на трубопроводі знизять ефективність роботи блоку.

Крок 5. Під'єднання дренажного шланга

За замовчуванням дренажний шланг приєднується з лівого боку блоку (якщо дивитися на блок ззаду). Проте він також може приєднуватися і з правого боку. Для забезпечення правильного дренажу приєднайте дренажний шланг із того ж боку блоку, з якого виходить трубопровід холодоагенту. Приєднайте подовжувач дренажного шланга (не входить у комплект) до кінця дренажного шланга.

- Щільно обгорніть місце з'єднання тефлоновою стрічкою, щоб забезпечити надійне ущільнення та запобігти витокам.
- Для запобігання конденсації помістіть ділянку дренажного шланга, розташовану в приміщенні, у теплоізоляційну трубку зі спіненого матеріалу.
- Зніміть повітряний фільтр, налейте невелику кількість води в піддон для збору конденсату й переконайтеся, що вода стікає безперешкодно.

ПРИМІТКА ЩОДО ПОЛОЖЕННЯ ДРЕНАЖНОГО ШЛАНГА

Дренажний шланг повинен бути розташований, як показано на малюнках нижче.

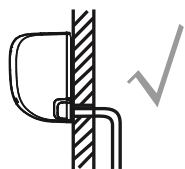

ПРАВИЛЬНО

Щоб забезпечити вільний злив, переконайтеся, що на дренажному шлангу немає перегинів і вм'ятин.

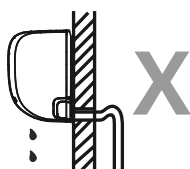

НЕПРАВИЛЬНО

Перегини на дренажному шлангу створюють водяні пастки.

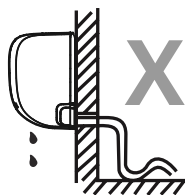

НЕПРАВИЛЬНО

Перегини на дренажному шлангу створюють водяні пастки.



НЕПРАВИЛЬНО

Не поміщайте кінець дренажного шланга у воду або ємність, у якій збиратиметься вода. Це створить перешкоди для зливу води.

ЗАКРИЙТЕ ПРОБКОЮ НЕВИКОРИСТОВУВАНИЙ ДРЕНАЖНИЙ ОТВІР

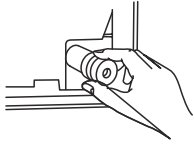

Для запобігання небажаним витокам закрийте невикористований дренажний отвір гумовою пробкою, що входить у комплект.

ПРОЧИТАЙТЕ ЦІ ПРАВИЛА ПЕРЕД ПОЧАТКОМ ЕЛЕКТРОМОНТАЖНИХ РОБІТ

1. Електропроводка повинна виконуватися кваліфікованим електриком і відповідати національним і місцевим стандартам.
2. Усі електричні з'єднання повинні бути виконані відповідно до схеми електричних з'єднань, розташованої на панелях внутрішнього й зовнішнього блоків.
3. У разі виникнення серйозних проблем із забезпеченням безпеки електроживлення негайно припиніть роботу. Поясніть причину замовнику та зупиніть роботи з монтажу блоку, поки не буде усунуто проблеми із забезпеченням безпеки.
4. Напруга живлення повинна перебувати в межах 90-110% від номінальної. Недостатня потужність джерела електроживлення може призвести до несправностей, ураження електричним струмом або займання.
5. Якщо електроживлення підключається через стаціонарну електропроводку, встановіть пристрій захисту від перенапруги та вимикач живлення, розраховані на струм, що в 1,5 рази перевищує максимальний струм споживання блоку.
6. Якщо електроживлення підключається через стаціонарну електропроводку, встановіть у ланцюг електроживлення розмикач або автоматичний вимикач, що відключає всі фази живлення, при цьому відстань між його роз'єднаними контактами має становити не менше 3 мм. Кваліфікований фахівець повинен використовувати дозволений для застосування автоматичний вимикач або розмикач.
7. Підключайте блок тільки до розетки індивідуальної лінії. Заборонено підключати до цієї розетки інші електричні прилади.
8. Обов'язково належним чином заземліть кондиціонер.
9. Усі з'єднання повинні виконуватися надійно. Нещільні з'єднання можуть призвести до перегрівання клем, що призведе до збою в роботі виробу та може призвести до пожежі.
10. Кабелі не повинні контактувати з трубопроводом холодоагенту, компресором або рухомими частинами, розташованими всередині блоку.
11. Якщо блок забезпечений допоміжним електричним нагрівачем, він повинен бути встановлений на відстані не менше 1 метра від легкозаймистих матеріалів.
12. Щоб уникнути ураження електричним струмом, ніколи не торкайтесь електричних компонентів одразу після вимкнення електроживлення. Після вим-

кнення живлення зачекайте принаймні 10 хвилин, перш ніж торкатися електричних компонентів.



ПОПЕРЕДЖЕННЯ

ПЕРЕД ПОЧАТКОМ ЕЛЕКТРОМОНТАЖНИХ АБО ЕЛЕКТРОТЕХНІЧНИХ РОБІТ ВІДКЛЮЧІТЬ ЕЛЕКТРОЖИВЛЕННЯ.

Крок 6. Підключення сигнального та силового кабелів

Сигнальний кабель забезпечує обмін даними між внутрішнім і зовнішнім блоками. Перед підготовкою до підключення необхідно вибрати правильний діаметр кабелю.

Типи кабелів

- Силовий кабель для прокладки в приміщенні (якщо застосовується): H05VV-F або H05V2V2-F
- Силовий кабель для прокладки поза приміщенням: H07RN-F або H05RN-F
- Сигнальний кабель: H07RN-F

Мінімальні поперечні перерізи силового та сигнального кабелів

Номінальний струм споживання (А)	Номінальний поперечний переріз (мм ²)
$> 3 \text{ i } \leq 6$	0,75
$> 6 \text{ i } \leq 10$	1
$> 10 \text{ i } \leq 16$	1,5
$> 16 \text{ i } \leq 25$	2,5
$> 25 \text{ i } \leq 32$	4
$> 32 \text{ i } \leq 40$	6

ВИБІР ПРАВИЛЬНОГО ДІАМЕТРА КАБЕЛЮ

Діаметр кабелю електроживлення, сигнального кабелю, номінали запобіжника та вимикача визначаються максимальним струмом, що споживається блоком. Максимальний споживаний струм вказано на таблиці, розташованій на бічній панелі блоку. Для вибору потрібних кабелів, запобіжника та вимикача скористайтеся даними таблиці.

1. Відкрийте передню панель внутрішнього блоку.
2. За допомогою викрутки відкрийте кришку електричного щитка, розташованого з правого боку блоку. Це відкриє доступ до клемної колодки.

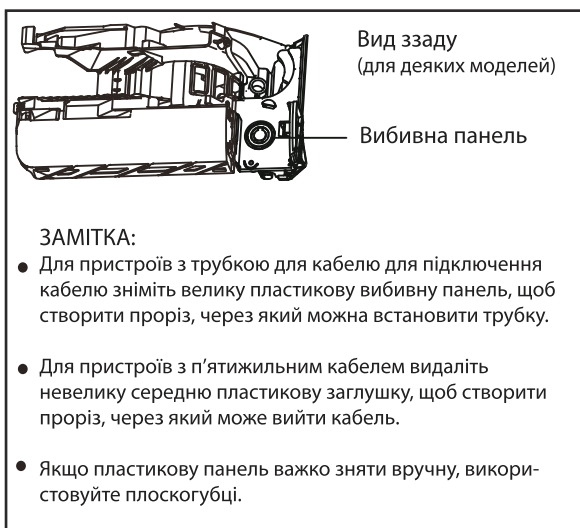
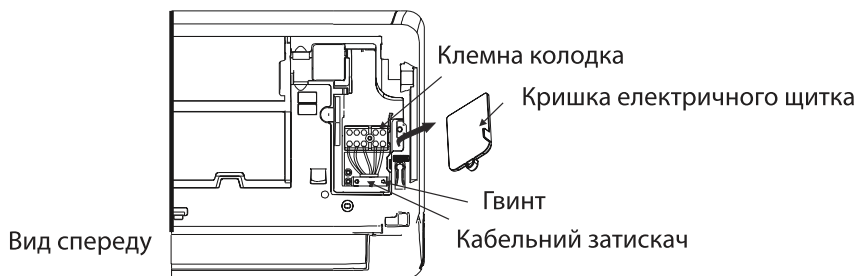

ПОПЕРЕДЖЕННЯ

ЕЛЕКТРОПРОВІДКА ПОВИННА БУТИ ВИКОНАНА ВІДПОВІДНО ДО ЕЛЕКТРИЧНОЇ СХЕМИ, РОЗТАШОВАНОЇ НА ВНУТРІШНІЙ СТОРОНІ КРИШКИ ЕЛЕКТРИЧНОГО ЩИТКА ВНУТРІШНЬОГО БЛОКУ.

3. Відкрутіть кабельний затискач, розташований під клемною колодкою, і відкладіть його вбік.
4. Зніміть пластмасову панель, розташовану внизу блоку з лівого боку, якщо дивитися з заднього боку блоку.
5. Прокладіть сигнальний кабель через паз, у напрямку із заднього боку блоку вперед.

6. Дивлячись із передньої сторони блоку, сумістять кольори кабелів із відповідними позначками на клемній колодці, приєднайте U-подібні наконечники та надійно закріпіть гвинтом кожен кабель до відповідної клеми.



ОБЕРЕЖНО

НЕ МІНЯЙТЕ МІСЦЯМИ ФАЗОВИЙ І НУЛЬОВИЙ ДРОТИ

7. Перевірте надійність усіх з'єднань, потім прикріпіть сигнальний кабель до блоку кабельним затискачем. Надійно закріпіть кабельний затискач гвинтами.
8. Встановіть на місце кришку електричного щитка на передній стороні блоку та пластмасову панель на задню сторону.



ПРИМІТКА ЩОДО ЕЛЕКТРОПРОВОДКИ

ПОРЯДОК ПІДКЛЮЧЕННЯ ЕЛЕКТРОПРОВОДКИ МОЖЕ ВІДРІЗНЯТИСЯ ДЛЯ РІЗНИХ БЛОКІВ.

Крок 7. Обв'язування трубопроводів і кабелів

Перш ніж прокласти трубопровід, дренажний шланг і сигнальний кабель через отвір у стіні, необхідно зв'язати їх разом. Це необхідно для економії місця, захисту та теплоізоляції.

1. Обв'яжіть дренажний шланг, труби холодоагенту та сигнальний кабель, як показано на малюнку нижче:

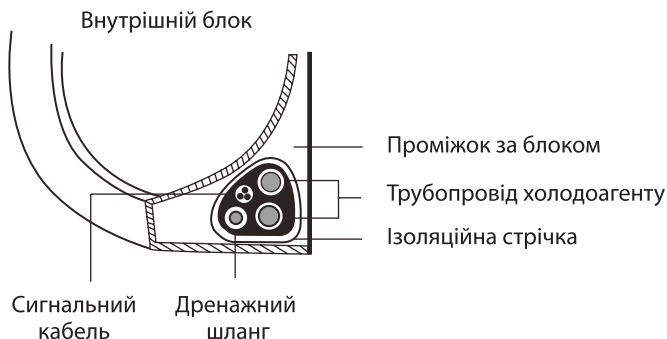

ДРЕНАЖНИЙ ШЛАНГ МАЄ БУТИ РОЗТАШОВАНИЙ ВНИЗУ

Переконайтеся, що дренажний шланг розташований у нижній частині зв'язки. Якщо дренажний шланг буде розташований у верхній частині зв'язки, це може призвести до переповнення дренажного піддону, займання та пошкодження за рахунок впливу води.

НЕ СПЛІТАЙТЕ СИГНАЛЬНИЙ КАБЕЛЬ З ІНШИМИ ДРОТАМИ

Під час обв'язування не сплітайте й не допускайте переплетення сигнального кабелю з іншими дротами.

2. За допомогою липкої вінілової стрічки прикріпіть дренажний шланг знизу до труб холодоагенту.
3. За допомогою теплоізоляційної стрічки щільно обв'яжіть разом сигнальний кабель, труби холодоагенту та дренажний шланг. Повторно перевірте, що комплект зв'язаний.

НЕ ОБВ'ЯЗУЙТЕ КІНЦІ ТРУБОПРОВОДУ

Обмотуючи весь комплект, залиште кінці трубопроводу вільними. Доступ до них необхідний для перевірки герметичності при завершенні монтажу (див. розділ «Перевірка електричних компонентів і герметичності» цього посібника).

Крок 8. Монтаж внутрішнього блоку

Під час монтажу нового з'єднувального трубопроводу до зовнішнього блоку виконайте такі дії:

1. Якщо трубопроводи холодоагенту вже проведені через отвір у стіні, перейдіть до кроку 4.
2. В іншому випадку ще раз переконаєтесь, що кінці труб холодоагенту герметично закриті, щоб запобігти проникненню в труби бруду або сторонніх предметів.
3. Акуратно проведіть обв'язаний комплект із труб холодоагенту, дренажного шланга та сигнального кабелю через отвір у стіні.
4. Закріпіть верхню частину внутрішнього блоку за верхній гак монтажної пластини.
5. Докладаючи невеликі зусилля з лівого та правого боків блоку переконайтеся, що блок надійно закріплений на монтажній пластині. Блок не повинен гойдатися або зміщуватися.
6. Докладаючи рівномірні зусилля, потягніть вниз за нижню половину блоку. Продовжуйте тягнути блок вниз, поки він не закріпиться за гаки, розташовані в нижній частині монтажної пластини.
7. Ще раз докладіть невеликі зусилля з лівого та правого боків блоку й переконайтеся, що блок надійно закріплений на монтажній пластині.

Якщо трубопровід холодоагенту вже вмонтовано в стіну, виконайте такі дії:

1. Закріпіть верхню частину внутрішнього блоку за верхній гак монтажної пластини.
2. За допомогою скоби або клину підпріть блок, щоб забезпечити достатньо місця для під'єднання трубопроводу холодоагенту, сигнального кабелю та дренажного шланга.

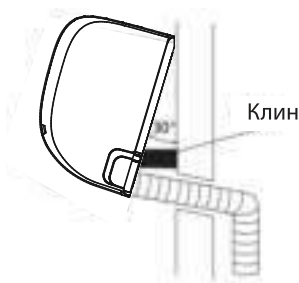

3. Під'єднайте дренажний шланг і трубопровід холодоагенту (див. інструкції в розділі «Під'єднання трубопроводу холодоагенту» цього посібника).
4. Місце з'єднання труби повинно бути відкрите для проведення перевірки на відсутність витоків (див. розділ «Перевірка електричних компонентів і герметичності» цього посібника).

5. Після перевірки на відсутність витоків обмотайте місце з'єднання теплоізоляційною стрічкою.
6. Видаліть кронштейн або клин, на який спирався блок.
7. Докладаючи рівномірні зусилля, потягніть вниз за нижню половину блоку. Продовжуйте тягнути блок вниз, поки він не закріпиться за гаки, розташовані в нижній частині монтажної пластини.

ПОЛОЖЕННЯ БЛОКУ РЕГУЛЮЄТЬСЯ

Майте на увазі, що гаки монтажної пластини менші, ніж отвори в задній частині блоку. Якщо місця для приєднання вбудованих труб до внутрішнього блоку недостатньо, блок можна змістити

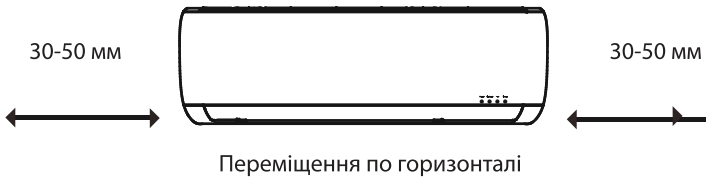

Монтаж зовнішнього блоку

Пристрій необхідно встановлювати відповідно до місцевих норм і правил, у різних регіонах вони можуть дещо відрізнятися.

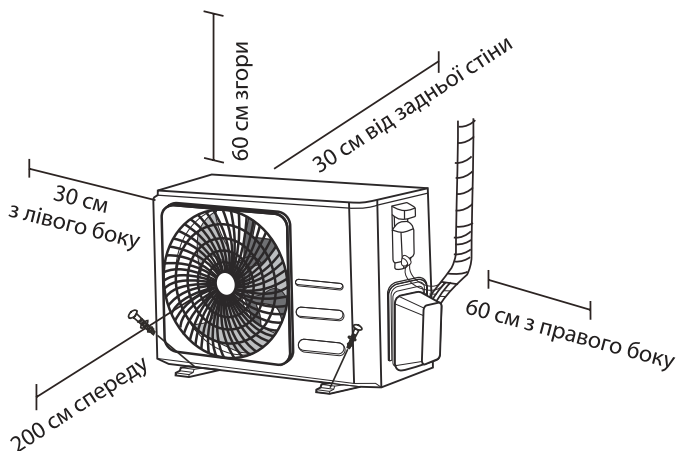

Інструкції з монтажу зовнішнього блоку

Крок 1. Вибір місця монтажу

Перед монтажем зовнішнього блоку необхідно вибрати місце для його встановлення. Нижче наведено умови, виконання яких дасть змогу підібрати відповідне місце.

Місце для встановлення блоку має відповідати таким вимогам:

- ✓ Відповідати всім вимогам щодо відстані (див. малюнок вище).
- ✓ Забезпечувати хорошу циркуляцію повітря та вентиляцію.
- ✓ Мати достатню жорсткість і міцність, щоб витримувати вагу блоку та не вібувати.
- ✓ Шум під час роботи блоку не повинен турбувати сусідів.
- ✓ Бути захищеним від тривалого впливу прямого сонячного світла та дощу.
- ✓ Якщо очікується снігопад, необхідно вжити відповідних заходів для запобігання наростанню льоду та пошкодженню змійовика.

ЗАБОРОНЕНО встановлювати блок у таких місцях:

- ⊘ Поруч із перешкодами, які блокують входи та виходи повітря.
- ⊘ Поруч із виходом на тротуари, людні місця або там, де шум працюючого пристрою буде турбувати оточуючих.
- ⊘ Поруч із місцями утримання тварин або поруч із рослинами, яким може нашкодити гаряче повітря.

- ⊘ Біля джерел горючих газів.
- ⊘ У місцях із великою кількістю пилу.
- ⊘ У місцях із високим вмістом солей у повітрі.

ПРИМІТКИ ЩОДО НЕСПРИЯТЛИВИХ ПОГОДНИХ УМОВ

Якщо блок піддається впливу сильного вітру: встановлюйте блок так, щоб вентилятор випускного отвору розташовувався під кутом 90° відносно напрямку вітру. За необхідності встановіть перед блоком екран для захисту від надмірно сильних вітрів. Див. малюнки нижче.

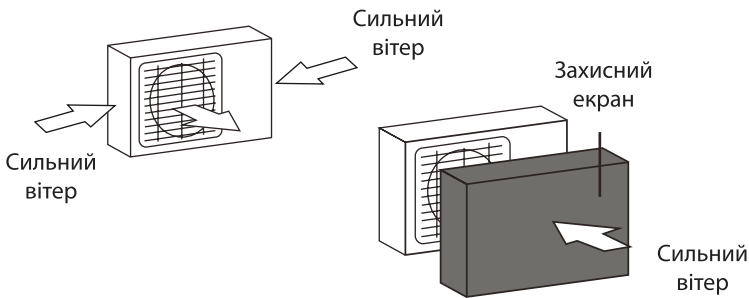

Якщо блок часто піддається впливу сильних дощів або снігопадів: встановіть над блоком навис для захисту від дощу та снігу. Будьте обережні, щоб не створити перешкоди руху повітря навколо блоку.

Якщо блок часто піддається впливу повітря з високим вмістом солей (біля морського узбережжя): використовуйте зовнішній блок із підвищеною корозійною стійкістю.

Крок 2. Встановлення дренажного патрубка (для блоків із тепловим насосом)

Перш ніж закріпити зовнішній блок на місці болтами, необхідно встановити дренажний патрубок знизу блоку. Зверніть увагу, що залежно від типу зовнішнього блоку використовуються дренажні патрубки двох типів.

Якщо дренажний патрубок постачається з гумовим ущільненням (див. мал. А), виконайте такі дії:

1. Встановіть гумове ущільнення на кінець дренажного патрубку, який буде приєднано до зовнішнього блоку.
2. Вставте дренажний патрубок в отвір у піддоні блоку.
3. Поверніть дренажний патрубок на 90°, щоб він зафіксувався на місці з клацанням у положенні, коли він спрямований до передньої сторони блоку.
4. Приєднайте подовжувач дренажного шланга (не входить у комплект) до дренажного патрубку, щоб відводити воду від блоку в режимі обігріву.

Якщо дренажний патрубок постачається без гумового ущільнення (див. мал. Б), виконайте такі дії:

1. Вставте дренажний патрубок в отвір у піддоні блоку. Дренажний патрубок зафіксується на місці з клацанням.
2. Приєднайте подовжувач дренажного шланга (не входить в комплект) до дренажного патрубка, щоб відводити воду від блоку в режимі обігріву.

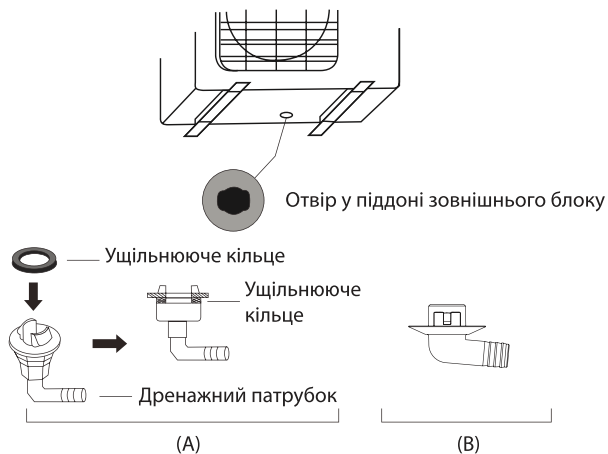

ЕКСПЛУАТАЦІЯ В УМОВАХ ХОЛОДНОГО КЛІМАТУ

В умовах холодного клімату дренажний шланг повинен бути розташований вертикально, наскільки це можливо, щоб забезпечити швидкий злив води. Якщо вода стікатиме занадто повільно, вона може замерзнути в шлангу, що призведе до затоплення блоку.

Крок 3. Кріплення зовнішнього блоку за допомогою анкерних болтів

Зовнішній блок можна прикріпити до основи або до настінного кронштейна за допомогою анкерних болтів (M10).

МОНТАЖНІ РОЗМІРИ БЛОКУ

Нижче наведено перелік розмірів різних зовнішніх блоків і відстань між монтажними опорами. Підготуйте монтажну основу для блоку відповідно до наведених нижче розмірів.

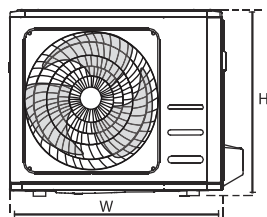
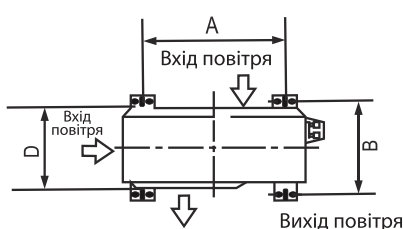

Габарити зовнішнього блоку (мм) Ш x В x Г	Монтажні розміри	
	Відстань А (мм)	Відстань В (мм)
681x434x285 (26.8" x 17.1" x 11.2")	460 (18.1")	292 (11.5")
700x550x270 (27.5" x 21.6" x 10.6")	450 (17.7")	260 (10.2")
700x550x275 (27.5" x 21.6" x 10.8")	450 (17.7")	260 (10.2")
720x495x270 (28.3" x 19.5" x 10.6")	452 (17.8")	255 (10.0")
728x555x300 (28.7" x 21.8" x 11.8")	452 (17.8")	302 (11.9")
765x555x303 (30.1" x 21.8" x 11.9")	452 (17.8")	286 (11.3")
770x555x300 (30.3" x 21.8" x 11.8")	487 (19.2")	298 (11.7")
805x554x330 (31.7" x 21.8" x 12.9")	511 (20.1")	317 (12.5")
800x554x333 (31.5" x 21.8" x 13.1")	514 (20.2")	340 (13.4")
845x702x363 (33.3" x 27.6" x 14.3")	540 (21.3")	350 (13.8")
890x673x342 (35.0" x 26.5" x 13.5")	663 (26.1")	354 (13.9")
946x810x420 (37.2" x 31.9" x 16.5")	673 (26.5")	403 (15.9")
946x810x410 (37.2" x 31.9" x 16.1")	673 (26.5")	403 (15.9")

Для встановлення блоку на основі або на бетонній монтажній платформі виконайте такі дії:

1. Позначте положення чотирьох анкерних болтів на основі розмірів, наведених у таблиці монтажних розмірів блоків.
2. Просвердліть отвори для анкерних болтів.
3. Помістіть гайку на кінець кожного анкерного болта.
4. Забийте анкерні болти в просвердлені отвори.
5. Зніміть гайки з анкерних болтів і встановіть зовнішній блок на болти.
6. Надягніть шайби на всі анкерні болти, потім закрутіть гайки.
7. За допомогою ключа затягніть гайки до упору.



ПОПЕРЕДЖЕННЯ

ПІД ЧАС СВЕРДЛІННЯ БЕТОНУ ВИКОРИСТОВУЙТЕ ЗАХИСНІ ОКУЛЯРИ.

Для встановлення блоку на настінний кронштейн виконайте такі дії:



ОБЕРЕЖНО

Перед монтажем настінного блоку переконайтеся, що стіна зроблена з цегли, бетону або аналогічного міцного матеріалу. **Стіна повинна витримувати вагу, що не менше ніж у чотири рази перевищує вагу блоку.**

1. Позначте положення отворів кронштейна на основі розмірів, наведених у таблиці монтажних розмірів блоків.

2. Просвердліть отвори для анкерних болтів.
3. Надягніть шайбу та помістіть гайку на кінець кожного анкерного болта.
4. Вкрутіть анкерні болти в отвори монтажних кронштейнів, встановіть монтажні кронштейни на місце та забийте анкерні болти в стіну.
5. Переконайтеся, що монтажні кронштейни розташовані горизонтально.
6. Обережно підніміть блок і помістіть монтажні опори блоку на кронштейни.
7. Надійно прикріпіть блок до кронштейнів болтами.
8. Якщо можливо, встановіть блок із гумовими прокладками, щоб зменшити вібрацію та шум.

Крок 4. Підключення сигнального та силового кабелів

Клемна колодка зовнішнього блоку захищена кришкою електричного щитка, що розташована на боковій стінці блоку. На внутрішній стороні кришки електричного щитка надрукована детальна електрична схема.



ПОПЕРЕДЖЕННЯ

ПЕРЕД ПОЧАТКОМ ЕЛЕКТРОМОНТАЖНИХ АБО ЕЛЕКТРОТЕХНІЧНИХ РОБІТ ВІДКЛЮЧІТЬ ЕЛЕКТРОЖИВЛЕННЯ.

1. Підготуйте кабель для підключення.

ВИКОРИСТОВУЙТЕ ВІДПОВІДНИЙ КАБЕЛЬ

Для заміни кабелю зверніться до авторизованого сервісного центру або офіційного дистриб'ютора.

ВИБІР ПРАВИЛЬНОГО ДІАМЕТРА КАБЕЛЮ

Діаметр кабелю електроживлення, сигнального кабелю, номінали запобіжника та вимикача визначаються максимальним струмом, що споживається блоком. Максимальний споживаний струм вказано на табличці, розташованій на бічній панелі блоку.

- а. За допомогою пристрою для зачищення дротів зніміть гумову оболонку з обох кінців сигнального кабелю та відкрийте приблизно 40 мм всередині дротів.
- б. Зніміть ізоляцію з кінців дротів.
- в. За допомогою обтискних щипців обтисніть на кінцях дротів U-подібні наконечники.

ЗВЕРНІТЬ УВАГУ НА ФАЗОВИЙ ДРІТ

Під час обтискання дротів необхідно відрізнити фазовий дріт («L») від інших дротів.

ПОПЕРЕДЖЕННЯ

ЕЛЕКТРОПРОВОДКА ПОВИННА БУТИ ВИКОНАНА ВІДПОВІДНО ДО ЕЛЕКТРИЧНОЇ СХЕМИ, РОЗТАШОВАНОЇ НА ВНУТРІШНІЙ СТОРОНІ КРИШКИ ЕЛЕКТРИЧНОГО ЩИТКА ЗОВНІШНЬОГО БЛОКУ.

2. Відкрутіть гвинти на кришці електричного щитка та зніміть кришку.
3. Відкрутіть кабельний затискач, розташований під клемною колодкою, і відкладіть його вбік.
4. Сумістіть кольори дротів/етикетки з мітками на клемній колодці та надійно прикріпіть гвинтом U-подібний наконечник кожного дроту до відповідної клеми.
5. Перевірте надійність кожного з'єднання, потім обгорніть дроти навколо, щоб запобігти потраплянню дощової води на клемну колодку.
6. Прикріпіть кабель до блоку кабельним затискачем. Надійно закріпіть кабельний затискач гвинтами.
7. Заізолюйте невикористовувані дроти полівінілхлоридною ізоляційною стрічкою. Вони не повинні контактувати з металевими або струмопровідними частинами.
8. Встановіть на місце кришку електричного щитка на бічній стороні блоку та закріпіть її гвинтами.

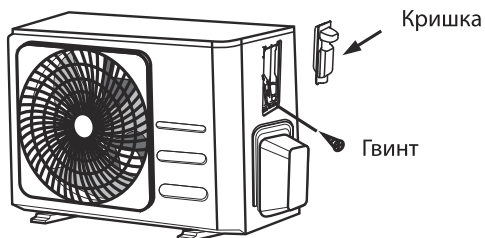

ПРИМІТКА: якщо кабельний затискач виглядає так, як показано на малюнку нижче, виберіть відповідний наскрізний отвір відповідно до діаметра дроту.

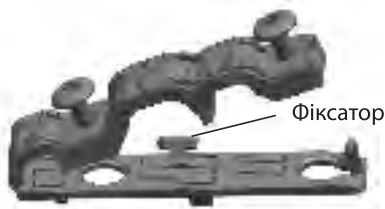

Отвори трьох розмірів: маленький, великий, середній



Якщо кабель недостатньо затягнутий, використовуйте фіксатор, щоб підперти його, щоб його можна було щільно затиснути.

Під'єднання трубопроводу холодоагенту

Під час під'єднання трубопроводу холодоагенту не допускайте потрапляння в пристрій речовин або газів, крім зазначеного холодоагенту. Присутність інших газів або речовин знизить продуктивність пристрою та може спричинити аномально високий тиск у холодильному циклі. Це може призвести до вибуху або травм.

Примітка щодо довжини трубопроводу

Довжина трубопроводу холодоагенту впливає на характеристики та енергоефективність блоку. Номінальна ефективність перевірена з блоками з довжиною труби 5 м. Для зниження вібрації та надлишкового шуму мінімальна довжина труби повинна становити 3 м. У тропічних зонах для моделей із холодоагентом R290 не можна додавати холодоагент, а максимальна довжина труби холодоагенту не повинна перевищувати 10 м.

Див. таблицю нижче, де вказано максимальну довжину та перепад висот трубопроводу.

Максимальна довжина та перепад висот трубопроводу холодоагенту для різних моделей

Модель	Продуктивність (БТО/год)	Макс. довжина (м)	Макс. перепад висот (м)
Інверторна спліт-система з холодоагентом R410A, R32	< 15 000	25	10
	≥ 15 000 і < 24 000	30	20
	≥ 24 000 і < 36 000	50	25
Спліт-система із фіксованою частотою обертання компресора з холодоагентом R22	< 18 000	10	5
	≥ 18 000 і < 21 000	15	8
	≥ 21 000 і < 35 000	20	10
Спліт-система із фіксованою частотою обертання компресора з холодоагентом R410A, R32	< 18 000	20	8
	≥ 18 000 і < 36 000	25	10

Інструкції з під'єднання трубопроводу холодоагенту

Крок 1. Різання труб

Під час підготовки труб холодоагенту особливу увагу приділяйте правильному різанню та розвальцьовуванню. Це забезпечить ефективну роботу й зведе до мінімуму необхідність подальшого технічного обслуговування.

1. Виміряйте відстань між внутрішнім і зовнішнім блоками.
2. За допомогою труборіза відріжте трубу дещо більшої довжини, ніж виміряна відстань.
3. Труба повинна бути відрізана строго під кутом 90°.

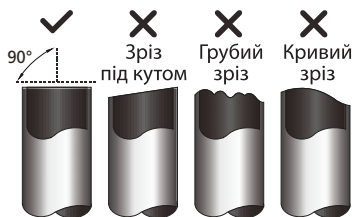

НЕ ДЕФОРМУЙТЕ ТРУБУ ПІД ЧАС РІЗАННЯ!

Будьте дуже обережні, щоб не пошкодити, що не деформувати та не зім'яти трубу під час різання. Деформація значно знизить теплові характеристики кондиціонера.

Крок 2. Зачищення країв

Задирки можуть порушити ущільнення з'єднання трубопроводу холодоагенту. Їх необхідно повністю видалити.

1. Утримуйте трубу нахиленою вниз, щоб запобігти потраплянню задирок всередину.
2. За допомогою розвертки або інструмента для зняття задирок видаліть усі задирки з місця розрізу труби.



Крок 3. Розвальцьовування кінців труб

Правильне розвальцьовування має велике значення для герметичного ущільнення.

1. Після видалення задирок із місця розрізу труби герметично закрийте кінці полівінілхлоридною стрічкою, щоб запобігти потраплянню в трубу сторонніх матеріалів.
2. Помістіть трубу в теплоізоляційний матеріал.
3. Надягніть конусні гайки на обидва кінці труби. Гайки повинні бути орієнтовані в правильному напрямку, оскільки після розвальцьовування гайки не можна буде надягти або змінити їх орієнтацію.
4. Зніміть полівінілхлоридну стрічку з кінців труби, коли будете готові виконати розвальцьовування.
5. Затисніть форму для розвальцьовування на кінці труби. Кінець труби повинен виступати за край форми для розвальцьовування відповідно до розмірів, зазначених у таблиці нижче.

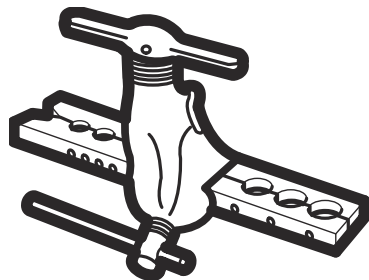
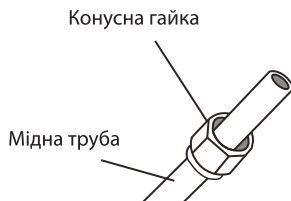

ДОВЖИНА КІНЦЯ ТРУБИ, ЩО ВИСТУПАЄ ЗА ФОРМУ ДЛЯ РОЗВАЛЬЦЬОВУВАННЯ

Зовнішній діаметр труби (мм)	А (мм)	
	Мін.	Макс.
Ø 6,35	0,7	1,3
Ø 9,52	1,0	1,6
Ø 12,7	1,0	1,8
Ø 16	2,0	2,2
Ø 19	2,0	2,4

- Встановіть інструмент для розвальцьовування на форму.
- Повертайте ручку інструмента для розвальцьовування за годинниковою стрілкою, поки труба не буде повністю розвальцьована.
- Зніміть інструмент для розвальцьовування та форму для розвальцьовування, потім огляньте кінець труби й переконайтеся у відсутності тріщин і рівності розвальцьованої ділянки.

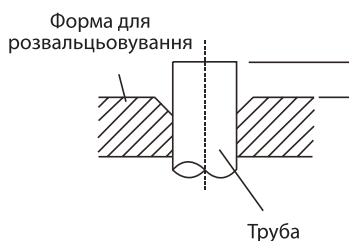

Крок 4. Під'єднання труб

Будьте обережні, з'єднуючи труби холодоагенту, не прикладайте надмірний крутний момент і не допускайте деформації трубопроводу. Спочатку під'єднайте трубопровід до внутрішнього блоку, а потім до зовнішнього.

МІНІМАЛЬНИЙ РАДІУС ВИГИНУ

Мінімальний радіус вигину трубопроводу холодоагенту становить 10 см.

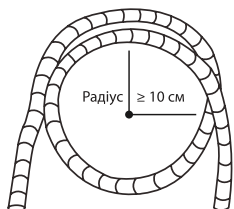

Інструкції з під'єднання трубопроводу до внутрішнього блоку

- Сумістіть центральні осі двох з'єднуваних труб.

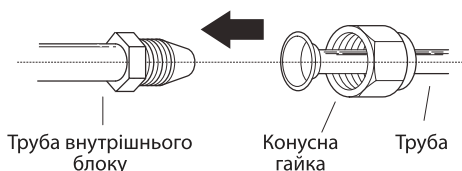

2. Затягніть конусну гайку вручну до упору.
3. Захопіть ключем гайку на патрубку блоку.
4. Надійно утримуючи гайку на патрубку блоку, динамометричним ключем затягніть конусну гайку з моментом затяжки, **зазначеним у таблиці нижче**. Злегка послабте конусну гайку, потім затягніть знову.

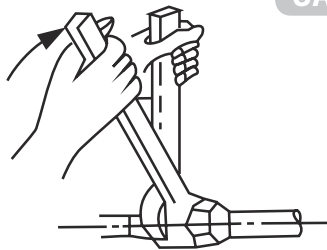

МОМЕНТИ ЗАТЯЖКИ

Зовнішній діаметр труби (мм)	Момент затяжки (Н·см)	Діаметр гайки (В) (мм)	Форма гайки
Ø 6,35	18~20	8,4~8,7	
Ø 9,52	32~39	13,2~13,5	
Ø 12,7	49~59	16,2~16,5	
Ø 16	57~71	19,2~19,7	
Ø 19	67~101	23,2~23,7	

⚠ НЕ ЗАСТОСОВУЙТЕ НАДМІРНУ СИЛУ ПІД ЧАС ЗАТЯГУВАННЯ

Надмірна сила може призвести до руйнування гайки або пошкодження трубопроводу холодоагенту. Не перевищуйте моменти затяжки, зазначені в наведеній вище таблиці.

Інструкції з під'єднання трубопроводу до зовнішньому блоку

1. Викрутіть кришку вентиля, розташовану збоку зовнішнього блоку.
2. Зніміть захисні ковпачки з кінців вентилів.
3. Сумістіть розвальцьовані труби з кожним вентилям і затягніть конусну гайку від руки до упору.
4. Захопіть ключем корпус вентиля. Не захоплюйте ключем гайку, яка ущільнює сервісний вентиль.

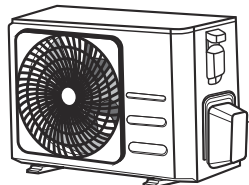

Кришка вентиля

5. Користуйтеся динамометричним ключем. Утримуючи корпус вентиля, затягніть конусну гайку з рекомендованим моментом.
6. Злегка послабте конусну гайку, потім затягніть знову.
7. Повторіть дії пунктів 3-6 стосовно інших труб.

УТРИМУЙТЕ КОРПУС ВЕНТИЛЯ КЛЮЧЕМ

Якщо конусну гайку затягувати занадто сильно, можуть відламатися інші деталі вентиля.

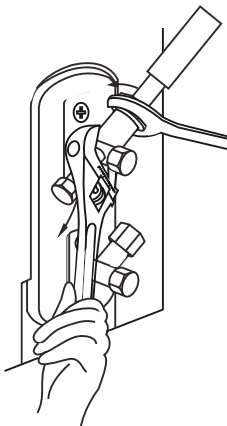

Видалення повітря

Підготовка та заходи безпеки

Наявність повітря та інших сторонніх речовин у холодильному контурі може викликати різке зростання тиску, що може призвести до пошкодження кондиціонера, зниження ефективності й стати причиною травм. За допомогою вакуумного насоса та манометричного колектора відкачайте холодильний контур і видаліть із системи вологу та газу, що не конденсуються.

Відкачування слід виконувати після початкового монтажу та під час переміщення блоку.

ПЕРЕД ПОЧАТКОМ ВІДКАЧУВАННЯ

☑ Переконайтеся, що труби високого та низького тиску правильно під'єднані до зовнішнього й внутрішнього блоків спліт-системи - відповідно до розділу «Під'єднання трубопроводу холодоагенту» цього посібника.

☑ Переконайтеся в правильності виконання електропроводки.

Інструкції з видалення повітря

1. Приєднайте заправний шланг манометричного колектора до сервісного порту вентиля низького тиску зовнішнього блоку.
2. З'єднайте ще одним заправним шлангом манометричний колектор і вакуумний насос.
3. Відкрийте вентиль низького тиску на манометричному колекторі. Вентиль високого тиску повинен бути закритий.
4. Увімкніть вакуумний насос і відкачайте повітря із системи.
5. Дайте вакуумному насосу попрацювати не менше 15 хвилин або доти, доки вакуумметр не покаже значення -760 мм рт. ст. (-10^5 Па).

6. Закрийте вентиль низького тиску розподільника та вимкніть вакуумний насос.
7. Зачекайте 5 хвилин і переконайтеся, що тиск у системі не змінюється.
8. Якщо тиск у системі змінився, див. інформацію щодо перевірки відсутності витоків у розділі «Перевірка відсутності витоків газу». Якщо тиск у системі не змінився, відкрутіть ковпачок вентиля високого тиску.

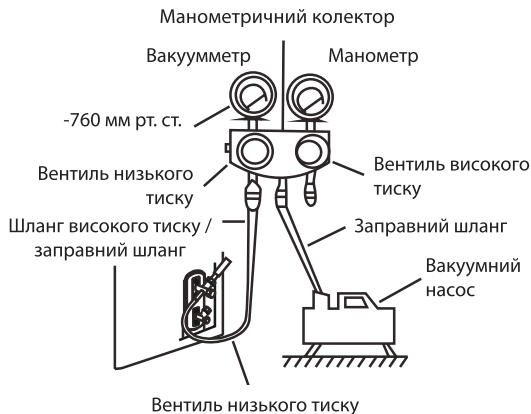

9. Вставте шестигранний ключ у вентиль високого тиску, потім відкрийте вентиль, повернувши ключ на 1/4 обороту проти годинникової стрілки. Слухайте, як газ виходить із системи, потім через 5 секунд закрийте вентиль.
10. Стежте за показниками манометра протягом однієї хвилини та переконайтеся, що тиск у системі не змінюється. Манометр повинен показувати тиск трохи вище атмосферного.
11. Від'єднайте заправний шланг від сервісного порту.
12. За допомогою шестигранного ключа повністю відкрийте клапани високого та низького тиску.
13. Затягніть ковпачки всіх трьох вентилів (сервісного порту, високого тиску та низького тиску) від руки. За необхідності потім можна затягнути їх динамометричним ключем.

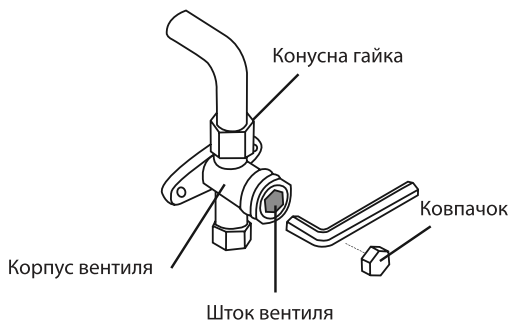

ШТОКИ ВЕНТИЛІВ ВІДКРИВАЙТЕ ОБЕРЕЖНО

Відкриваючи штоки вентилів, повертайте шестигранний ключ, доки шток не дійде до упору. Не намагайтеся із зусиллям відкривати вентиль далі.

Примітка щодо дозаправки холодоагенту

Залежно від довжини труб, деякі системи вимагають додаткової заправки холодоагенту. Стандартна довжина труб варіюється залежно від місцевих нормативів. У більшості регіонів стандартна довжина труби прийнята рівною 5 м. Заправка холодоагенту повинна здійснюватися через сервісний порт на вентилях низького тиску зовнішнього блоку. Розрахунок додаткової кількості холодоагенту виконується за наступною формулою:

ДОДАТКОВА КІЛЬКІСТЬ ХОЛОДОАГЕНТУ ЗАЛЕЖНО ВІД ДОВЖИНИ ТРУБИ

Довжина з'єднувальної труби (м)	Спосіб вакуумування	Додаткова кількість холодоагенту	
≤ стандартної довжини труби	Вакуумний насос	—	
> стандартної довжини труби	Вакуумний насос	Рідинна труба: Ø 6,35 R32: (Довжина труби - стандартна довжина) x 12 г/м R290: (Довжина труби - стандартна довжина) x 10 г/м R410A: (Довжина труби - стандартна довжина) x 15 г/м R22: (Довжина труби - стандартна довжина) x 20 г/м	Рідинна труба: Ø 9,52 R32: (Довжина труби - стандартна довжина) x 24 г/м R290: (Довжина труби - стандартна довжина) x 18 г/м R410A: (Довжина труби - стандартна довжина) x 30 г/м R22: (Довжина труби - стандартна довжина) x 40 г/м

Для кондиціонерів із холодоагентом R290 загальна кількість холодоагенту, який необхідно заправити, не повинна перевищувати:

387 г (<= 9000 БТО/год), 447 г (> 9000 БТО/год і <= 12 000 БТО/год), 547 г (> 12 000 БТО/год і <= 18 000 БТО/год), 632 г (> 18 000 БТО/год і <= 24 000 БТО/год).



ОБЕРЕЖНО

Не змішуйте різні холодоагенти.

Перевірка електричних компонентів і герметичності

Дії перед тестовим запуском

Тестовий запуск необхідно проводити тільки після виконання таких дій:

- **Перевірка електробезпеки.** Переконайтеся в безпечності й правильності функціонування електричної системи.
- **Перевірка відсутності витоків газу.** Перевірте всі з'єднання з конусними гайками та переконайтеся у відсутності витоків у системі.
- Переконайтеся, що газовий і рідинний вентилялі (високого та низького тиску) повністю відкриті.

Перевірка електробезпеки

Після монтажу переконайтеся, що електропроводка виконана відповідно до місцевих і державних норм, а також відповідно до цієї інструкції з монтажу.

Дії ПЕРЕД ТЕСТОВИМ ЗАПУСКОМ

Перевірте надійність заземлення

Огляньте ланцюги заземлення та виміряйте опір заземлення відповідним приладом. Опір заземлення не повинен перевищувати 0,1 Ом.

Дії ПІД ЧАС ТЕСТОВОГО ЗАПУСКУ

Перевірте систему на відсутність витoku струму

Під час тестового запуску **проведіть ретельну перевірку** відсутності витоків за допомогою мультиметра та електричного зонда або аналогічного приладу.

У разі виявлення витoku негайно вимкніть блок і зверніться до кваліфікованого електрика для знаходження та усунення причини витoku.



НЕБЕЗПЕЧНО! РИЗИК УРАЖЕННЯ ЕЛЕКТРИЧНИМ СТРУМОМ

ЕЛЕКТРОПРОВОДКА ПОВИННА ВИКОНУВАТИСЯ КВАЛІФІКОВАНИМ ЕЛЕКТРИКОМ І ВІДПОВІДАТИ НАЦІОНАЛЬНИМ І МІСЦЕВИМ СТАНДАРТАМ.

Перевірка відсутності витоків газу

Для перевірки витоків газу використовуються два методи.

Метод із застосуванням мила та води

За допомогою м'якої щітки нанесіть розчин мила або рідкого мийного засобу на всі з'єднання трубопроводу зовнішнього та внутрішнього блоків. Наявність бульбашок вказує на витік.

Перевірка за допомогою течешукача

Інструкції щодо правильного використання течешукача наведено в інструкції з експлуатації приладу.

ДІЇ ПІСЛЯ ПЕРЕВІРКИ ВІДСУТНОСТІ ВИТОКІВ ГАЗУ

Після завершення перевірки відсутності витоків у всіх з'єднаннях труб встановіть на місце кришку вентиля зовнішнього блоку.

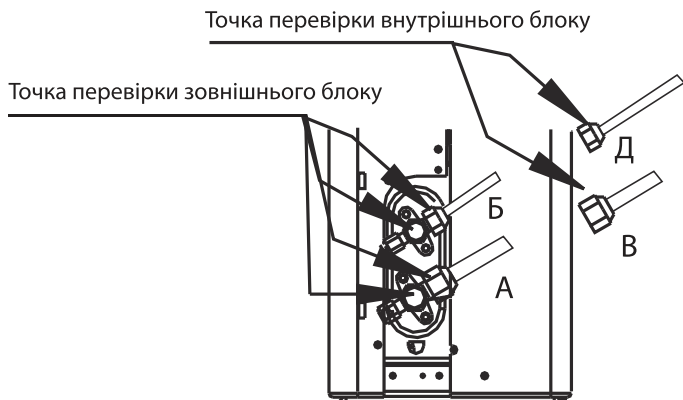

А: Вентиль низького тиску

Б: Вентиль високого тиску

В і Д: Конусні гайки внутрішнього блоку

Тестовий запуск

Інструкції з тестового запуску

Тестовий запуск необхідно проводити протягом не менше 30 хвилин.

1. Підключіть електроживлення до блоку.
2. Для ввімкнення кондиціонера натисніть кнопку **ON/OFF** на ПДК.
3. Натискайте кнопку **MODE** [Режим], щоб послідовно вибрати такі функції:
 - COOL [Охолодження]. Виберіть мінімально можливу температуру;
 - HEAT [Обігрів]. Виберіть максимально можливу температуру.
4. Дайте кондиціонеру попрацювати в кожному режимі протягом 5 хвилин і виконайте такі перевірки:

Перелік необхідних перевірок	Перевірка пройдена/не пройдена	
Електричні витоки відсутні		
Блок заземлений належним чином		
Усі електричні клеми закриті належним чином		
Внутрішній і зовнішній блоки надійно закріплені		
Витоки в з'єднаннях труб відсутні	Зовнішній блок (2):	Внутрішній блок (2):
Вода з дренажного шланга стікає належним чином		
Усі труби належним чином ізольовані		
Блок у режимі COOL [Охолодження] працює належним чином		
Блок у режимі HEAT [Обігрів] працює належним чином		
Жалюзі внутрішнього блоку переміщуються належним чином		
Внутрішній блок реагує на пульт дистанційного керування		

ПОВТОРНА ПЕРЕВІРКА З'ЄДНАНЬ ТРУБ

Під час роботи тиск у холодильному контурі зростає. Це може призвести до появи витоків, яких не було під час первинної перевірки герметичності. Під час тестового запуску ще раз перевірте відсутність витоків у всіх з'єднаннях трубопроводу холодоагенту. Див. інструкції в розділі «**Перевірка на відсутність витоків**».

5. Після успішного завершення тестового запуску та успішного проходження всіх перевірок, зазначених у «Переліку необхідних перевірок», виконайте такі дії:
 - a. За допомогою пульта дистанційного керування відновіть нормальну робочу температуру для блоку.

б. Обгорніть теплоізоляційною стрічкою з'єднання трубопроводу холодоагенту, які були залишені відкритими під час монтажу внутрішнього блоку.

ЯКЩО ТЕМПЕРАТУРА НАВКОЛИШНЬОГО СЕРЕДОВИЩА НИЖЧЕ 16 °С

За температури навколишнього повітря нижче 16 °С ввімкнути режим COOL із пульта дистанційного керування неможливо. У цьому випадку для перевірки роботи кондиціонера в режимі COOL можна скористатися кнопкою **MANUAL CONTROL** [Ручне керування].

1. Піднімайте передню панель внутрішнього блоку, доки вона не зафіксується на місці з клацанням.
2. Кнопка **MANUAL CONTROL** [Ручне керування] розташована з правого боку блоку. Щоб перейти в режим COOL, натисніть кнопку двічі.
3. Виконайте тестовий запуск звичайним чином.

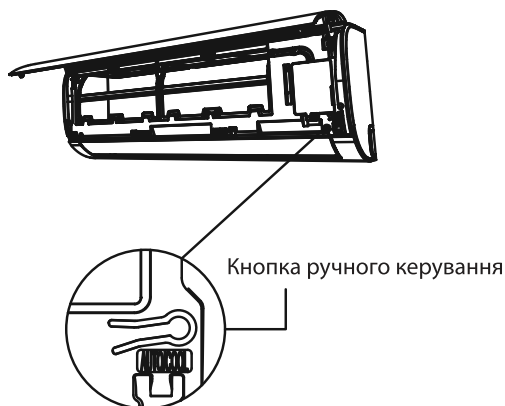

Дизайн і технічні характеристики можуть бути змінені з метою покращення пристрою без попереднього сповіщення. Зверніться до офіційного дистриб'ютора або виробника для отримання докладної інформації.

ІНСТРУКЦІЯ З ЕКСПЛУАТАЦІЇ ПУЛЬТА ДИСТАНЦІЙНОГО КЕРУВАННЯ

ВАЖЛИВА ЗАМІТКА:

Будь ласка, уважно прочитайте цей посібник перед використанням нового кондиціонера. Обов'язково збережіть цей посібник для використання у майбутньому.

ТЕХНІЧНІ ХАРАКТЕРИСТИКИ

Номінальна напруга: 3,0 В (сухі батареї R03/LR03 × 2)

Діапазон прийому сигналу: 8 м

Навколишнє середовище: -5 °C ~ 60 °C (23 °F ~ 140 °F)

ПРИМІТКА:

Для моделей RG51Y7 (2) / E та RG51Y8 (2) / E: якщо пристрій вимкнено в режимі ОХОЛОДЖЕННЯ, АВТО або ОСУШЕННЯ з встановленою температурою нижче 24 °C, встановлена температура буде автоматично встановлена на 24 °C при повторному увімкненні пристрою. Якщо пристрій вимкнено в режимі ОБІГРІВАННЯ з встановленою температурою понад 24 °C, встановлена температура буде автоматично встановлена на 24 °C, коли ви знову увімкнете пристрій.

КОРОТКЕ КЕРІВНИЦТВО КОРИСТУВАЧА



НЕ ВПЕВНЕНІ, ЩО РОБИТЬ ФУНКЦІЯ?

Зверніться до розділу «Як використовувати основні функції» цього посібника для отримання детального опису використання кондиціонера.

ПРИМІТКА:

- Дизайн кнопок на вашому пристрої може трохи відрізнятися від наведеного в прикладі.
- Якщо внутрішній блок не має певної функції, натискання цієї функції на пульті дистанційного керування не матиме жодного ефекту.
- Якщо в описі функцій між посібником з пульта дистанційного керування та посібником з використання кондиціонера є великі розбіжності, переважає опис в посібнику з використання кондиціонера.

ПОВОДЖЕННЯ З ПУЛЬТОМ ДИСТАНЦІЙНОГО КЕРУВАННЯ

Встановлення та заміна батарейок

Кондиціонер може поставлятися з двома батарейками (деякі блоки). Перед використанням вставте батарейки у пульт дистанційного керування.

1. Посуньте задню кришку пульта дистанційного керування вниз, оголивши батарейний відсік.
2. Вставте батареї, звертаючи увагу на збіг полюсів (+) і (-) батарей із символами всередині відсіку.
3. Встановіть кришку батарейного відсіку на місце.

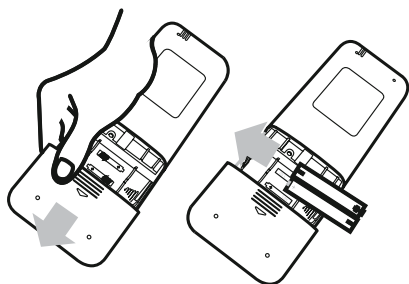

ПРИМІТКИ ПРО БАТАРЕЙКИ

Для оптимальної продуктивності продукту:

- Не використовуйте старі та нові батарейки або батарейки різних типів.
- Не залишайте батарейки в пульті дистанційного керування, якщо ви не плануєте використовувати пристрій більше 2 місяців.

УТИЛІЗАЦІЯ БАТАРЕЙОК

- Не викидайте батарейки разом із невідсортованими побутовими відходами. Зверніться до місцевих законів для правильної утилізації батарейок.

ПОРАДИ З ВИКОРИСТАННЯ ПУЛЬТА ДИСТАНЦІЙНОГО КЕРУВАННЯ

- Пульт дистанційного керування слід використовувати на відстані не більше 8 метрів від пристрою.
- Пристрій видасть звуковий сигнал при отриманні сигналу від пульта ДК.
- Штори, інші матеріали та прямі сонячні промені можуть заважати приймачеві інфрачервоного сигналу.
- Витягніть батарейки, якщо пульт не використовувався більше 2 місяців.

КНОПКИ ТА ФУНКЦІЇ

Перш ніж почати використовувати новий кондиціонер, обов'язково ознайомтеся з пультом дистанційного керування. Нижче наводиться короткий опис по використанню пульта дистанційного керування. Інструкції з експлуатації кондиціонера див. у розділі «Як використовувати основні функції» цього посібника.

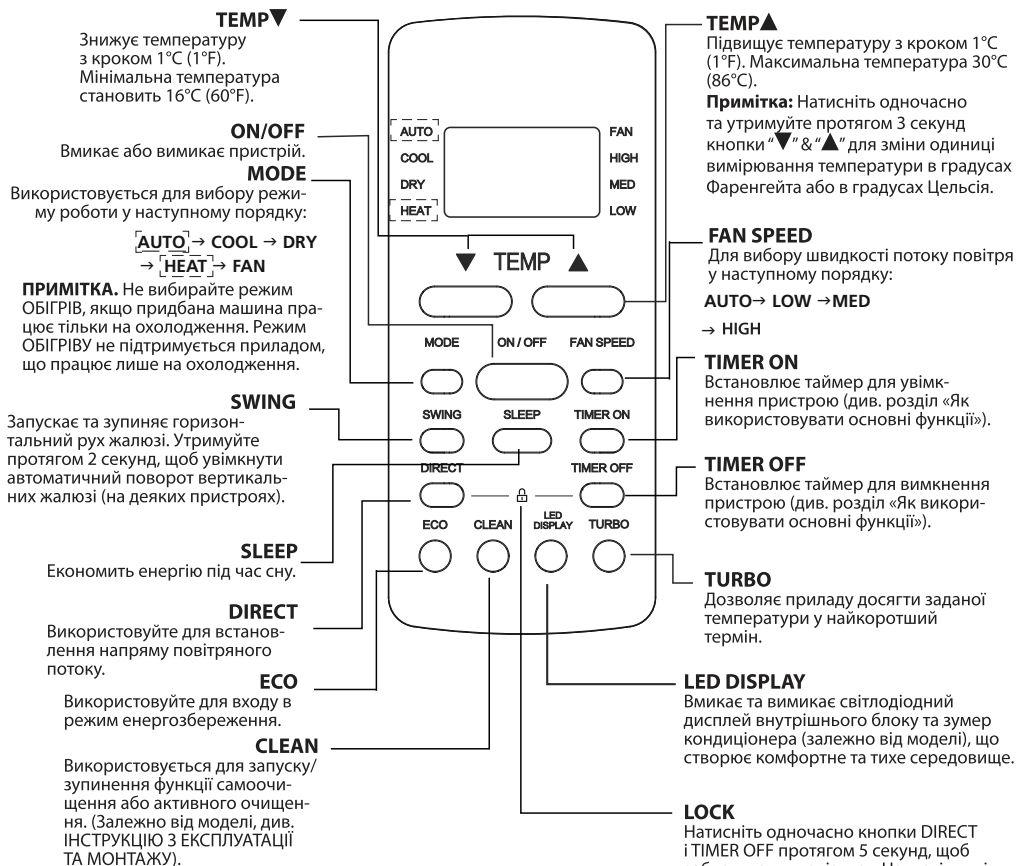

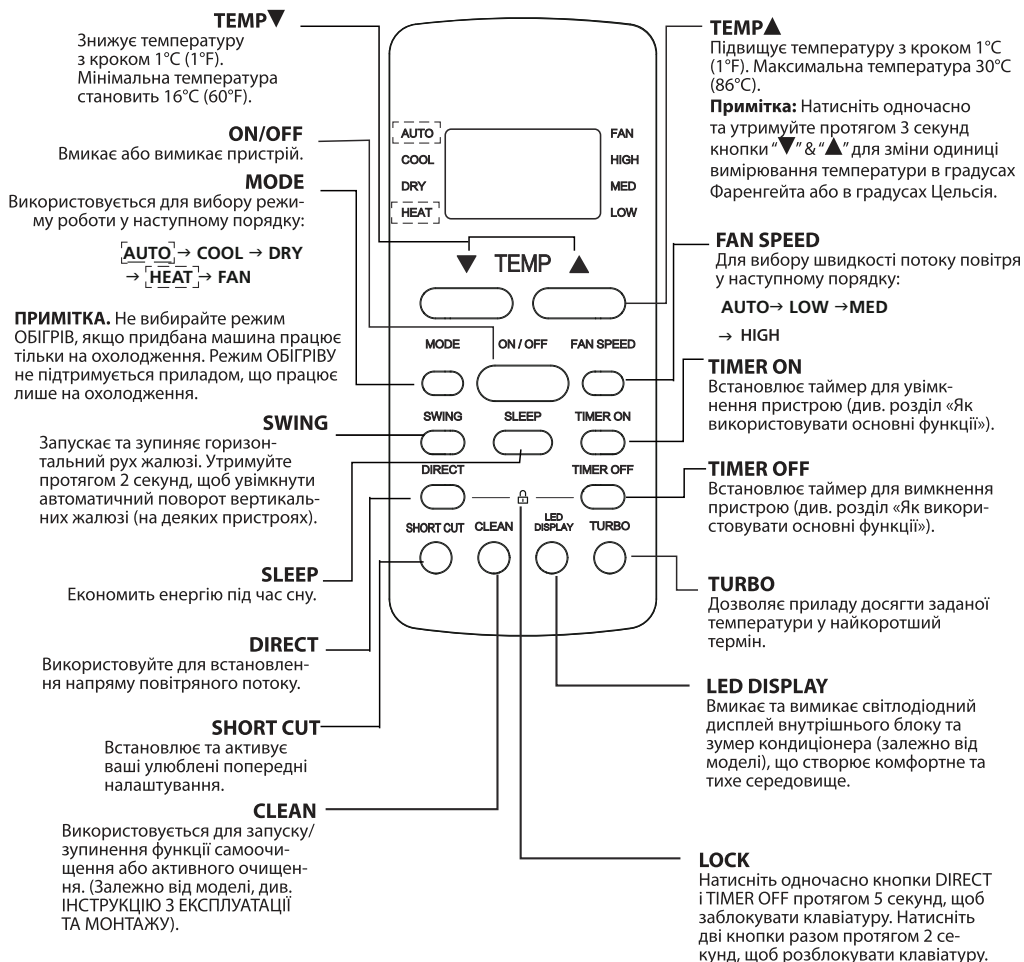

ІНДИКАТОРИ ДИСПЛЕЮ ПУЛЬТА ДИСТАНЦІЙНОГО КЕРУВАННЯ

Інформація відображається, коли пульт дистанційного керування увімкнено.

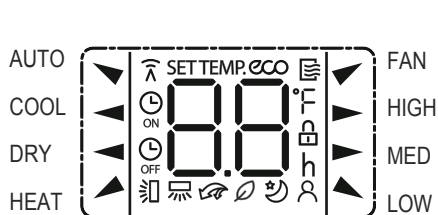

AUTO ▼ COOL ◀ DRY ◀
HEAT ▲ ▼ FAN

-  Відображається під час передачі даних.
-  Відображається, коли пульт дистанційного керування увімкнено.
-  Відображається, коли встановлено таймер увімкнення.
-  Відображається, коли встановлено таймер вимкнення.
-  Відображає встановлену температуру або кімнатну температуру або час відповідно до налаштування таймера.
-  Відображається, коли активовано режим ECO (деякі пристрої).
-  Вказано, що всі поточні налаштування заблоковані.
-  Відображається, коли активовано функцію Follow Me (деякі пристрої).
-  Відображається, коли активовано функцію SLEEP.
-  Відображається, коли активовано функцію FRESH (деякі пристрої).
-  Відображається, коли активована функція TURBO.
-  Відображається, коли активована функція автоматичного повороту горизонтальних жалюзі.
-  Відображається, коли активована функція повороту вертикальних жалюзі (деякі пристрої).

Індикація швидкості потоку повітря

- ▶ HIGH Висока швидкість
- ▶ MED Середня швидкість (деякі моделі)
- ▲ LOW Низька швидкість

HE відображається – автоматична швидкість

Примітка. Усі індикатори, показані на малюнку, призначені для ясного представлення. Але під час реальної роботи у вікні дисплея з'являються лише символи активованої функції.

Як використовувати основні функції

УВАГА! Перед тим, як почати роботу, переконайтеся, що пристрій підключено до розетки і є напруга.

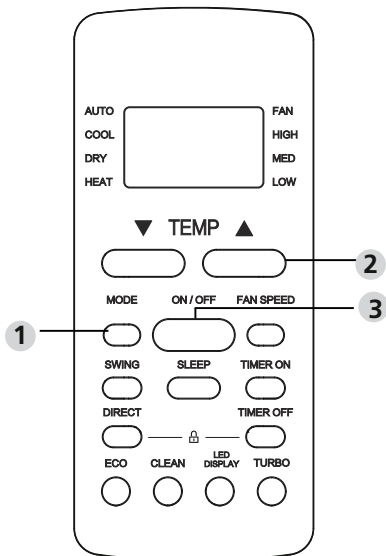

ВСТАНОВЛЕННЯ ТЕМПЕРАТУРИ

Діапазон робочих температур для блоків становить 16-30 °C (60-86 °F) / 20-28 °C (68-82 °F). Ви можете збільшити або зменшити встановлену температуру з кроком 1 °C (1 °F).

Автоматичний режим

У режимі АВТО пристрій автоматично вибирає режим ОХОЛОДЖЕННЯ, ВЕНТИЛЯТОРА або ОБІГРІВУ залежно від встановленої температури.

1. Натисніть кнопку **MODE**, щоб вибрати режим **AUTO**.
2. Встановіть бажану температуру за допомогою кнопок **TEMP ▲** або **TEMP ▼**.
3. Натисніть кнопку **ON/OFF**, щоб запустити прилад.

Режим ОХОЛОДЖЕННЯ

1. Натисніть кнопку **MODE**, щоб вибрати режим **COOL**.
2. Встановіть бажану температуру за допомогою кнопок **TEMP ▲** або **TEMP ▼**.
3. За допомогою кнопки **FAN** виберіть необхідну швидкість потоку повітря: **AUTO**, **LOW**, **MED** or **HIGH**.
4. Натисніть кнопку **ON/OFF**, щоб запустити прилад.

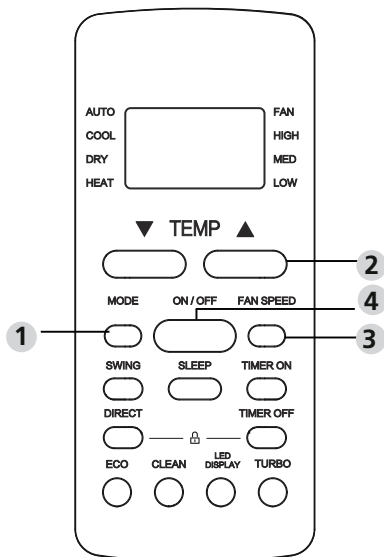

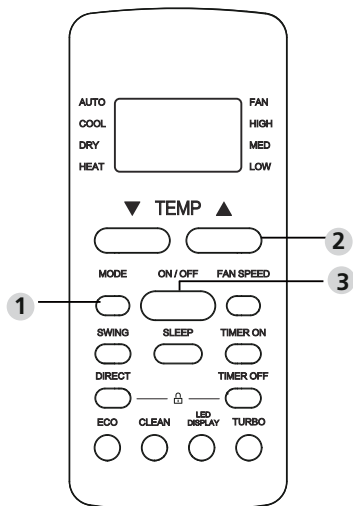

Режим ОСУШЕННЯ

1. Натисніть кнопку **MODE**, щоб вибрати режим **DRY**.
2. Встановіть бажану температуру за допомогою кнопок **TEMP ▲** або **TEMP ▼**.
3. Натисніть кнопку **ON/OFF**, щоб запустити прилад.

ПРИМІТКА. Швидкість вентилятора не може бути змінена в режимі осушення.

Режим ВЕНТИЛЯТОРА

1. Натисніть кнопку **MODE**, щоб вибрати режим **FAN**.
2. За допомогою кнопки **FAN** виберіть необхідну швидкість потоку повітря: **AUTO**, **LOW**, **MED** or **HIGH**.
3. Натисніть кнопку **ON/OFF**, щоб запустити прилад.

ПРИМІТКА. Ви не можете встановити температуру в режимі вентилятора. В результаті на РК-екрані пульта дистанційного керування не відобразиться температура.

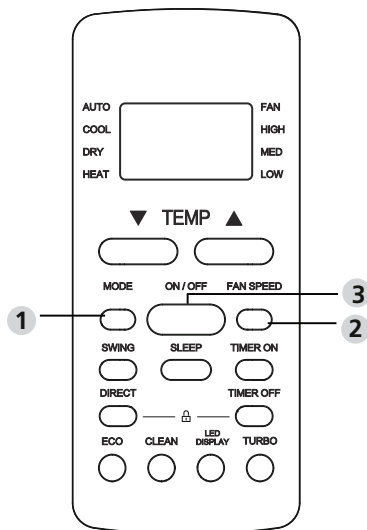

Режим ОБІГРІВУ

1. Натисніть кнопку **MODE**, щоб вибрати режим **HEAT**.
2. Встановіть бажану температуру за допомогою кнопок **TEMP ▲** або **TEMP ▼**.
3. За допомогою кнопки **FAN** виберіть необхідну швидкість потоку повітря: **AUTO**, **LOW**, **MED** or **HIGH**.
4. Натисніть кнопку **ON/OFF**, щоб запустити прилад.

ПРИМІТКА. Зниження температури повітря зовні може вплинути на роботу функції обігріву пристрою. У таких випадках ми рекомендуємо використовувати кондиціонер разом з іншими нагрівальними приладами.

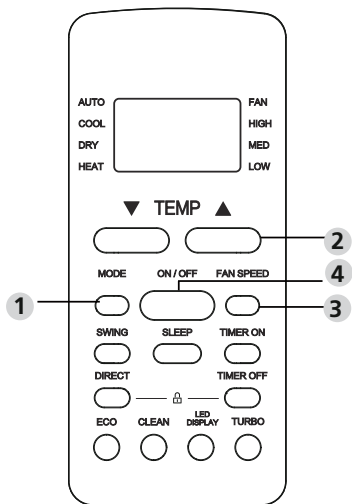

Налаштування таймера увімкнення

Натисніть кнопку TIMER ON, щоб задати час увімкнення кондиціонера.

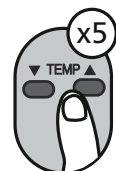

Натисніть кнопку Temp (кнопка вгору або вниз), щоб встановити бажаний час для увімкнення пристрою.

Направте пульт на пристрій і зачекайте 1 секунду, функція таймер буде активована.

Налаштування таймера вимкнення

Натисніть кнопку TIMER Off, щоб задати час вимкнення кондиціонера.

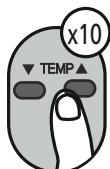

Натисніть кнопку Temp (кнопка вгору або вниз), щоб встановити бажаний час для вимкнення пристрою.

Направте пульт на пристрій і зачекайте 1 секунду, функція таймер буде активована.

ЗАМІТКА:

1. Під час встановлення ТАЙМЕРА УВІМКНЕННЯ або ТАЙМЕРА ВИМКНЕННЯ час збільшуватиметься з кроком 30 хвилин з кожним натисканням до 10 годин. Від 10 і до 24 годин він збільшуватиметься з кроком в 1 годину. (Наприклад, натисніть 5 разів, щоб отримати 2,5 години, і натисніть 10 разів, щоб отримати 5 годин). Таймер повернеться до 0.0 через 24 години.
2. Скауйте функцію, встановивши її таймер на 0,0 год.

Налаштування ТАЙМЕРА УВІМКНЕННЯ ТА ВИМКНЕННЯ (приклад)

Майте на увазі, що періоди часу, які ви встановлюєте для обох функцій (увімкнення, вимкнення), починають свій відлік від поточного часу.

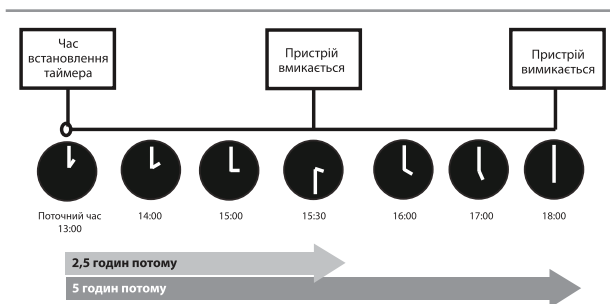
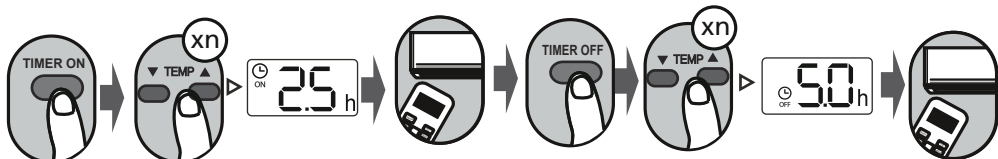

Приклад: якщо поточний час становить 13:00, а таймер встановлено, як описано вище, пристрій увімкнеться через 2,5 години (15:30) і вимкнеться о 18:00.

Як використовувати розширені функції

Функція повороту горизонтальних / вертикальних жалюзі

Натисніть кнопку SWING

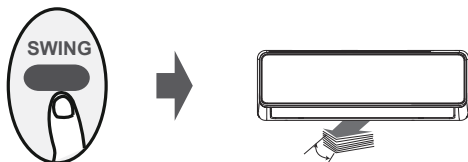

Горизонтальні жалюзі будуть автоматично хитатися вгору та вниз після натискання кнопки SWING.

Натисніть кнопку SWING знову, щоб зупинити процес.

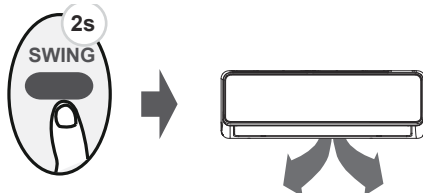

Натисніть і утримуйте кнопку SWING протягом 2х секунд – поворот вертикальних жалюзей буде активований (у деяких моделях).

Напрямок повітряного потоку

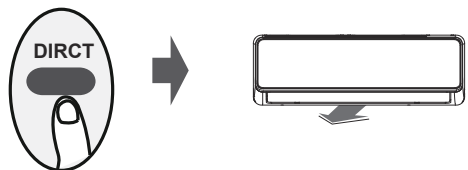

Щоразу, коли ви натискаєте кнопку DIRECT, жалюзі змінюватимуть кут напрямку повітря на 6°. Натискайте кнопку, доки не досягнете бажаного напрямку.

СВІТЛОДИОДНИЙ ДИСПЛЕЙ

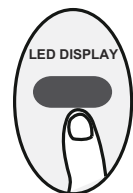

Натисніть кнопку LED DISPLAY, щоб увімкнути або вимкнути дисплей на внутрішньому блоці.

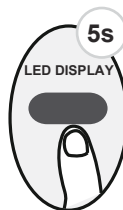

Утримуйте цю кнопку натиснутою більше 5 секунд, внутрішній блок відобразить фактичну температуру у приміщенні.

Повторне натискання більше 5 секунд дисплей повернеться назад до відображення встановленої температури.

Режим ЕКО

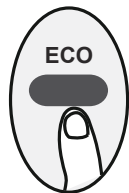

Натисніть цю кнопку в режимі COOL, щоб перейти в режим енергозбереження ECO.

Примітка. Ця функція доступна лише в режимі ОХОЛОДЖЕННЯ.

У режимі охолодження натисніть цю кнопку, пульт дистанційного керування автоматично відрегулює температуру до 24°C / 75°F, швидкість вентилятора – автоматична для економії енергії (тільки коли встановлена температура нижче 24°C / 75°F). Якщо задана температура вище 24°C / 75°F, натисніть кнопку ECO, швидкість вентилятора зміниться на Auto, задана температура залишиться незмінною.

ЗАМІТКА:

Повторне натискання кнопки ECO, зміна режиму або встановлення заданої температури нижче 24°C/75°F зупинять роботу в режимі ECO. У режимі ECO задана температура повинна бути 24°C/75°F або вище, це може призвести до недостатнього охолодження. Якщо ви почуваетесь некомфортно, просто натисніть кнопку ECO знову, щоб деактувати функцію.

Функція скидання налаштувань

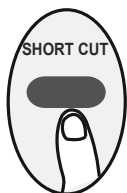

Використовується для відновлення поточних установок або повернення до попередніх установок.

Натисніть цю кнопку, коли пульт дистанційного керування увімкнено, система автоматично повернеться до попередніх налаштувань, включаючи режим роботи, задану температуру, рівень швидкості вентилятора та функцію сну (якщо активовано).

Якщо натиснути і утримувати більше 2 секунд, система автоматично відновить поточні налаштування роботи, включаючи режим роботи, задану температуру, рівень швидкості вентилятора та функцію сну (якщо активовано).

Режим СОН



Функція **SLEEP** використовується для зниження споживання енергії під час сну. Цю функцію можна активувати лише з пульта дистанційного керування. Функція сну недоступна у режимах «Вентилятор» та «Осушення». Будь ласка, зверніться до ІНСТРУКЦІЇ З ЕКСПЛУАТАЦІЇ для отримання більш детальної інформації.

Функція вимкнення звуку



Утримуйте кнопку вентилятора **FAN** більше 2 секунд, щоб активувати / деактивувати функцію вимкнення звуку (на деяких пристроях). Через низьку частоту роботи компресора це може призвести до недостатньої холодо- та теплопродуктивності. Натисніть кнопку ON/OFF, Mode, Sleep, Turbo або Clean під час роботи, щоб деактивувати функцію вимкнення звуку.

ДОДАТКОВА ІНФОРМАЦІЯ ДЛЯ МОДЕЛІ АСМ-07INV-R32-AG-S

Функція (вказати за наявності)				Якщо функція включає обігрів: вказати тип опалювального сезону, якого стосується дана інформація. Зазначені значення повинні стосуватися одного опалювального сезону. «Помірний» опалювальний сезон повинен бути обов'язково позначений			
охолодження	Так			«Помірний» (обов'язково)	Так		
обігрів	Так			«Теплий» (якщо передбачено)	Ні		
				«Холодний» (якщо передбачено)	Ні		
Характеристика	Позначення	Значення	Одиниця	Характеристика	Позначення	Значення	Одиниця
Розрахункове навантаження				Сезонна енергоефективність			
Охолодження	$P_{designc}$	2,8	кВт	Охолодження	$SEER$	7,4	—
Обігрів/Помірний	$P_{designh}$	2,5	кВт	Обігрів/Помірний	$SCOP/A$	4,1	—
Обігрів/Теплий	$P_{designh}$	х,х	кВт	Обігрів/Теплий	$SCOP/W$	х,х	—
Обігрів/Холодний	$P_{designh}$	х,х	кВт	Обігрів/Холодний	$SCOP/C$	х,х	—
Заявлена потужність охолодження при температурі 27(19)°C всередині приміщення і температурі зовнішнього повітря T_j				Заявлений коефіцієнт енергоефективності охолодження при температурі 27(19)°C всередині приміщення і температурі зовнішнього повітря T_j			
$T_j = 35\text{ °C}$	P_{dc}	2,800	кВт	$T_j = 35\text{ °C}$	EER_d	3,57	—
$T_j = 30\text{ °C}$	P_{dc}	2,150	кВт	$T_j = 30\text{ °C}$	EER_d	5,15	—
$T_j = 25\text{ °C}$	P_{dc}	1,386	кВт	$T_j = 25\text{ °C}$	EER_d	8,99	—
$T_j = 20\text{ °C}$	P_{dc}	1,032	кВт	$T_j = 20\text{ °C}$	EER_d	15,16	—
Заявлена потужність для обігріву в «Помірний» сезон при температурі всередині приміщення 20°C і температурі зовнішнього повітря T_j				Заявлений коефіцієнт енергоефективності в «Помірний» сезон при температурі всередині приміщення 20°C і температурі зовнішнього повітря T_j			
$T_j = -7\text{ °C}$	P_{dh}	2,212	кВт	$T_j = -7\text{ °C}$	COP_d	2,50	—
$T_j = 2\text{ °C}$	P_{dh}	1,440	кВт	$T_j = 2\text{ °C}$	COP_d	4,08	—
$T_j = 7\text{ °C}$	P_{dh}	0,938	кВт	$T_j = 7\text{ °C}$	COP_d	5,38	—
$T_j = 12\text{ °C}$	P_{dh}	1,057	кВт	$T_j = 12\text{ °C}$	COP_d	6,93	—
T_j = бівалентна температура	P_{dh}	2,212	кВт	T_j = бівалентна температура	COP_d	2,50	—
T_j = гранич. знач. експлуатац.	P_{dh}	2,333	кВт	T_j = гранич. знач. експлуатац.	COP_d	2,31	—
Заявлена потужність для обігріву в «Теплий» сезон при температурі всередині приміщення 20°C і температурі зовнішнього повітря T_j				Заявлений коефіцієнт енергоефективності в «Теплий» сезон при температурі всередині приміщення 20°C і температурі зовнішнього повітря T_j			
$T_j = 2\text{ °C}$	P_{dh}	х,х	кВт	$T_j = 2\text{ °C}$	COP_d	х,х	—
$T_j = 7\text{ °C}$	P_{dh}	х,х	кВт	$T_j = 7\text{ °C}$	COP_d	х,х	—

Функція (вказати за наявності)				Якщо функція включає обігрів: вказати тип опалювального сезону, якого стосується дана інформація. Зазначені значення повинні стосуватися одного опалювального сезону. «Помірний» опалювальний сезон повинен бути обов'язково позначений			
охолодження	Так			«Помірний» (обов'язково)	Так		
обігрів	Так			«Теплий» (якщо передбачено)	Ні		
				«Холодний» (якщо передбачено)	Ні		
Характеристика	Позначення	Значення	Одиниця	Характеристика	Позначення	Значення	Одиниця
$T_j = 12\text{ }^\circ\text{C}$	P_{dh}	х,х	кВт	$T_j = 12\text{ }^\circ\text{C}$	COP_d	х,х	—
T_j = бівалентна температура	P_{dh}	х,х	кВт	T_j = бівалентна температура	COP_d	х,х	—
T_j = гранич. знач. експлуатац.	P_{dh}	х,х	кВт	T_j = гранич. знач. експлуатац.	COP_d	х,х	—
Заявлена потужність для обігріву в «Холодний» сезон при температурі всередині приміщення $20\text{ }^\circ\text{C}$ і температурі зовнішнього повітря T_j				Заявлений коефіцієнт енергоефективності в «Холодний» сезон при температурі всередині приміщення $20\text{ }^\circ\text{C}$ і температурі зовнішнього повітря T_j			
$T_j = -7\text{ }^\circ\text{C}$	P_{dh}	х,х	кВт	$T_j = -7\text{ }^\circ\text{C}$	COP_d	х,х	—
$T_j = 2\text{ }^\circ\text{C}$	P_{dh}	х,х	кВт	$T_j = 2\text{ }^\circ\text{C}$	COP_d	х,х	—
$T_j = 7\text{ }^\circ\text{C}$	P_{dh}	х,х	кВт	$T_j = 7\text{ }^\circ\text{C}$	COP_d	х,х	—
$T_j = 12\text{ }^\circ\text{C}$	P_{dh}	х,х	кВт	$T_j = 12\text{ }^\circ\text{C}$	COP_d	х,х	—
T_j = бівалентна температура	P_{dh}	х,х	кВт	T_j = бівалентна температура	COP_d	х,х	—
T_j = гранич. знач. експлуатац.	P_{dh}	х,х	кВт	T_j = гранич. знач. експлуатац.	COP_d	х,х	—
$T_j = -15\text{ }^\circ\text{C}$	P_{dh}	х,х	кВт	$T_j = -15\text{ }^\circ\text{C}$	COP_d	х,х	—
Бівалентна температура				Температура граничного значення експлуатації			
Обігрів / Помірний	T_{biv}	-7	$^\circ\text{C}$	Обігрів / Помірний	T_{ol}	-15	$^\circ\text{C}$
Обігрів / Теплий	T_{biv}	х	$^\circ\text{C}$	Обігрів / Теплий	T_{ol}	х	$^\circ\text{C}$
Обігрів / Холодний	T_{biv}	х	$^\circ\text{C}$	Обігрів / Холодний	T_{ol}	х	$^\circ\text{C}$
Потужність циклу				Енергоефективність циклу			
для охолодження	P_{cyc}	х,х	кВт	для охолодження	EER_{cyc}	х,х	—
для опалення	P_{cyc}	х,х	кВт	для опалення	COP_{cyc}	х,х	—
Коефіцієнт зниження потужності для охолодження	C_{dc}	0,25	—	Коефіцієнт зниження потужності для опалення	C_{dh}	0,25	—

Функція (вказати за наявності)				Якщо функція включає обігрів: вказати тип опалювального сезону, якого стосується дана інформація. Зазначені значення повинні стосуватися одного опалювального сезону. «Помірний» опалювальний сезон повинен бути обов'язково позначений			
оохолодження		Так		«Помірний» (обов'язково)		Так	
обігрів		Так		«Теплий» (якщо передбачено)		Ні	
				«Холодний» (якщо передбачено)		Ні	
Характеристика	Позначення	Значення	Одиниця	Характеристика	Позначення	Значення	Одиниця
Енергоємність в режимах, крім активного				Річне споживання електроенергії			
режим «вимкнено»	P_{OFF}	0.001	кВт	Охолодження	Q_{CE}	132	кВт·год/рік
режим «очікування»	P_{SB}	0.001	кВт	Обігрів / Помірний	Q_{HE}	854	кВт·год/рік
режим «вимкнено» термостату	P_{TO}	0.010	кВт	Обігрів / Теплий	Q_{HE}	x	кВт·год/рік
режим нагрівача картеру	P_{CK}	0	кВт	Обігрів/ Холодний	Q_{HE}	x	кВт·год/рік
Регулювання потужності (вказати один з трьох варіантів)				Інші характеристики			
Постійна		Ні		Рівень звукової потужності (всередині/зовні)		L_{WA}	54/62 дБ(А)
Перемикається		Ні		Потенціал глоб. потепл.		GWP	675 Кг CO ₂ -екв.
Змінна		Так		Номінальна подача повітря (всередині/зовні)		—	520/1850 м ³ /год
Контактні дані для запиту більш детальної інформації		ІП "ЛОГІН", вул. Марка Вовчка, буд. 18-А, м. Київ, 04073, Україна. Офіційний сайт торгової марки: ardesto.com.ua					

ДОДАТКОВА ІНФОРМАЦІЯ ДЛЯ МОДЕЛІ АСМ-09INV-R32-AG-S

Функція (вказати за наявності)				Якщо функція включає обігрів: вказати тип опалювального сезону, якого стосується дана інформація. Зазначені значення повинні стосуватися одного опалювального сезону. «Помірний» опалювальний сезон повинен бути обов'язково позначений			
охолодження	Так			«Помірний» (обов'язково)	Так		
обігрів	Так			«Теплий» (якщо передбачено)	Ні		
				«Холодний» (якщо передбачено)	Ні		
Характеристика	Позначення	Значення	Одиниця	Характеристика	Позначення	Значення	Одиниця
Розрахункове навантаження				Сезонна енергоефективність			
Охолодження	$P_{designc}$	2,8	кВт	Охолодження	$SEER$	7,4	—
Обігрів/Помірний	$P_{designh}$	2,5	кВт	Обігрів/ Помірний	$SCOP/A$	4,1	—
Обігрів/Теплий	$P_{designh}$	х,х	кВт	Обігрів/Теплий	$SCOP/W$	х,х	—
Обігрів/Холодний	$P_{designh}$	х,х	кВт	Обігрів/ Холодний	$SCOP/C$	х,х	—
Заявлена потужність охолодження при температурі 27(19)°C всередині приміщення і температурі зовнішнього повітря T_j				Заявлений коефіцієнт енергоефективності охолодження при температурі 27(19)°C всередині приміщення і температурі зовнішнього повітря T_j			
$T_j = 35\text{ °C}$	P_{dc}	2,800	кВт	$T_j = 35\text{ °C}$	EER_d	3,57	—
$T_j = 30\text{ °C}$	P_{dc}	2,150	кВт	$T_j = 30\text{ °C}$	EER_d	5,15	—
$T_j = 25\text{ °C}$	P_{dc}	1,386	кВт	$T_j = 25\text{ °C}$	EER_d	8,99	—
$T_j = 20\text{ °C}$	P_{dc}	1,032	кВт	$T_j = 20\text{ °C}$	EER_d	15,16	—
Заявлена потужність для обігріву в «Помірний» сезон при температурі всередині приміщення 20°C і температурі зовнішнього повітря T_j				Заявлений коефіцієнт енергоефективності в «Помірний» сезон при температурі всередині приміщення 20°C і температурі зовнішнього повітря T_j			
$T_j = -7\text{ °C}$	P_{dh}	2,212	кВт	$T_j = -7\text{ °C}$	COP_d	2,50	—
$T_j = 2\text{ °C}$	P_{dh}	1,440	кВт	$T_j = 2\text{ °C}$	COP_d	4,08	—
$T_j = 7\text{ °C}$	P_{dh}	0,938	кВт	$T_j = 7\text{ °C}$	COP_d	5,38	—
$T_j = 12\text{ °C}$	P_{dh}	1,057	кВт	$T_j = 12\text{ °C}$	COP_d	6,93	—
T_j = бівалентна температура	P_{dh}	2,212	кВт	T_j = бівалентна температура	COP_d	2,50	—
T_j = гранич. знач. експлуатац.	P_{dh}	2,333	кВт	T_j = гранич. знач. експлуатац.	COP_d	2,31	—
Заявлена потужність для обігріву в «Теплий» сезон при температурі всередині приміщення 20°C і температурі зовнішнього повітря T_j				Заявлений коефіцієнт енергоефективності в «Теплий» сезон при температурі всередині приміщення 20°C і температурі зовнішнього повітря T_j			
$T_j = 2\text{ °C}$	P_{dh}	х,х	кВт	$T_j = 2\text{ °C}$	COP_d	х,х	—
$T_j = 7\text{ °C}$	P_{dh}	х,х	кВт	$T_j = 7\text{ °C}$	COP_d	х,х	—

Функція (вказати за наявності)				Якщо функція включає обігрів: вказати тип опалювального сезону, якого стосується дана інформація. Зазначені значення повинні стосуватися одного опалювального сезону. «Помірний» опалювальний сезон повинен бути обов'язково позначений			
охолодження	Так			«Помірний» (обов'язково)	Так		
обігрів	Так			«Теплий» (якщо передбачено)	Ні		
				«Холодний» (якщо передбачено)	Ні		
Характеристика	Позначення	Значення	Одиниця	Характеристика	Позначення	Значення	Одиниця
$T_j = 12\text{ }^\circ\text{C}$	P_{dh}	х,х	кВт	$T_j = 12\text{ }^\circ\text{C}$	COP_d	х,х	—
T_j = бівалентна температура	P_{dh}	х,х	кВт	T_j = бівалентна температура	COP_d	х,х	—
T_j = гранич. знач. експлуатац.	P_{dh}	х,х	кВт	T_j = гранич. знач. експлуатац.	COP_d	х,х	—
Заявлена потужність для обігріву в «Холодний» сезон при температурі всередині приміщення $20\text{ }^\circ\text{C}$ і температурі зовнішнього повітря T_j				Заявлений коефіцієнт енергоефективності в «Холодний» сезон при температурі всередині приміщення $20\text{ }^\circ\text{C}$ і температурі зовнішнього повітря T_j			
$T_j = -7\text{ }^\circ\text{C}$	P_{dh}	х,х	кВт	$T_j = -7\text{ }^\circ\text{C}$	COP_d	х,х	—
$T_j = 2\text{ }^\circ\text{C}$	P_{dh}	х,х	кВт	$T_j = 2\text{ }^\circ\text{C}$	COP_d	х,х	—
$T_j = 7\text{ }^\circ\text{C}$	P_{dh}	х,х	кВт	$T_j = 7\text{ }^\circ\text{C}$	COP_d	х,х	—
$T_j = 12\text{ }^\circ\text{C}$	P_{dh}	х,х	кВт	$T_j = 12\text{ }^\circ\text{C}$	COP_d	х,х	—
T_j = бівалентна температура	P_{dh}	х,х	кВт	T_j = бівалентна температура	COP_d	х,х	—
T_j = гранич. знач. експлуатац.	P_{dh}	х,х	кВт	T_j = гранич. знач. експлуатац.	COP_d	х,х	—
$T_j = -15\text{ }^\circ\text{C}$	P_{dh}	х,х	кВт	$T_j = -15\text{ }^\circ\text{C}$	COP_d	х,х	—
Бівалентна температура				Температура граничного значення експлуатації			
Обігрів / Помірний	T_{biv}	-7	$^\circ\text{C}$	Обігрів / Помірний	T_{ol}	-15	$^\circ\text{C}$
Обігрів / Теплий	T_{biv}	х	$^\circ\text{C}$	Обігрів / Теплий	T_{ol}	х	$^\circ\text{C}$
Обігрів / Холодний	T_{biv}	х	$^\circ\text{C}$	Обігрів / Холодний	T_{ol}	х	$^\circ\text{C}$
Потужність циклу				Енергоефективність циклу			
для охолодження	P_{cyc}	х,х	кВт	для охолодження	EER_{cyc}	х,х	—
для опалення	P_{cyc}	х,х	кВт	для опалення	COP_{cyc}	х,х	—
Коефіцієнт зниження потужності для охолодження	C_{dc}	0,25	—	Коефіцієнт зниження потужності для опалення	C_{dh}	0,25	—

Функція (вказати за наявності)				Якщо функція включає обігрів: вказати тип опалювального сезону, якого стосується дана інформація. Зазначені значення повинні стосуватися одного опалювального сезону. «Помірний» опалювальний сезон повинен бути обов'язково позначений			
оохолодження		Так		«Помірний» (обов'язково)		Так	
обігрів		Так		«Теплий» (якщо передбачено)		Ні	
				«Холодний» (якщо передбачено)		Ні	
Характеристика	Позначення	Значення	Одиниця	Характеристика	Позначення	Значення	Одиниця
Енергоємність в режимах, крім активного				Річне споживання електроенергії			
режим «вимкнено»	P_{OFF}	0.001	кВт	Охолодження	Q_{CE}	132	кВт-год/рік
режим «очікування»	P_{SB}	0.001	кВт	Обігрів / Помірний	Q_{HE}	854	кВт-год/рік
режим «вимкнено» термостату	P_{TO}	0.010	кВт	Обігрів / Теплий	Q_{HE}	x	кВт-год/рік
режим нагрівача картеру	P_{CK}	0	кВт	Обігрів/ Холодний	Q_{HE}	x	кВт-год/рік
Регулювання потужності (вказати один з трьох варіантів)				Інші характеристики			
Постійна	Ні			Рівень звукової потужності (всередині/зовні)	L_{WA}	54/62	дБ(А)
Перемикається	Ні			Потенціал глоб. потепл.	GWP	675	Кг CO ₂ -екв.
Змінна	Так			Номінальна подача повітря (всередині/зовні)	—	520/1850	м ³ /год
Контактні дані для запиту більш детальної інформації	ІП "ЛОГІН", вул. Марка Вовчка, буд. 18-А, м. Київ, 04073, Україна. Офіційний сайт торгової марки: ardesto.com.ua						

ДОДАТКОВА ІНФОРМАЦІЯ ДЛЯ МОДЕЛІ АСМ-11INV-R32-AG-S

Функція (вказати за наявності)				Якщо функція включає обігрів: вказати тип опалювального сезону, якого стосується дана інформація. Зазначені значення повинні стосуватися одного опалювального сезону. «Помірний» опалювальний сезон повинен бути обов'язково позначений			
охолодження	Так			«Помірний» (обов'язково)	Так		
обігрів	Так			«Теплий» (якщо передбачено)	Ні		
				«Холодний» (якщо передбачено)	Ні		
Характеристика	Позначення	Значення	Одиниця	Характеристика	Позначення	Значення	Одиниця
Розрахункове навантаження				Сезонна енергоефективність			
Охолодження	$P_{designc}$	3,6	кВт	Охолодження	$SEER$	7,0	—
Обігрів/Помірний	$P_{designh}$	2,5	кВт	Обігрів/Помірний	$SCOP/A$	4,2	—
Обігрів/Теплий	$P_{designh}$	x,x	кВт	Обігрів/Теплий	$SCOP/W$	x,x	—
Обігрів/Холодний	$P_{designh}$	x,x	кВт	Обігрів/Холодний	$SCOP/C$	x,x	—
Заявлена потужність охолодження при температурі 27(19)°C всередині приміщення і температурі зовнішнього повітря T_j				Заявлений коефіцієнт енергоефективності охолодження при температурі 27(19)°C всередині приміщення і температурі зовнішнього повітря T_j			
$T_j = 35\text{ °C}$	P_{dc}	3,640	кВт	$T_j = 35\text{ °C}$	EER_d	3,22	—
$T_j = 30\text{ °C}$	P_{dc}	2,605	кВт	$T_j = 30\text{ °C}$	EER_d	4,99	—
$T_j = 25\text{ °C}$	P_{dc}	1,646	кВт	$T_j = 25\text{ °C}$	EER_d	8,08	—
$T_j = 20\text{ °C}$	P_{dc}	1,106	кВт	$T_j = 20\text{ °C}$	EER_d	14,48	—
Заявлена потужність для обігріву в «Помірний» сезон при температурі всередині приміщення 20°C і температурі зовнішнього повітря T_j				Заявлений коефіцієнт енергоефективності в «Помірний» сезон при температурі всередині приміщення 20°C і температурі зовнішнього повітря T_j			
$T_j = -7\text{ °C}$	P_{dh}	2,212	кВт	$T_j = -7\text{ °C}$	COP_d	2,96	—
$T_j = 2\text{ °C}$	P_{dh}	1,435	кВт	$T_j = 2\text{ °C}$	COP_d	4,24	—
$T_j = 7\text{ °C}$	P_{dh}	0,860	кВт	$T_j = 7\text{ °C}$	COP_d	5,04	—
$T_j = 12\text{ °C}$	P_{dh}	1,076	кВт	$T_j = 12\text{ °C}$	COP_d	6,57	—
T_j = бівалентна температура	P_{dh}	2,212	кВт	T_j = бівалентна температура	COP_d	2,96	—
T_j = гранич. знач. експлуатац.	P_{dh}	2,003	кВт	T_j = гранич. знач. експлуатац.	COP_d	2,74	—
Заявлена потужність для обігріву в «Теплий» сезон при температурі всередині приміщення 20°C і температурі зовнішнього повітря T_j				Заявлений коефіцієнт енергоефективності в «Теплий» сезон при температурі всередині приміщення 20°C і температурі зовнішнього повітря T_j			
$T_j = 2\text{ °C}$	P_{dh}	x,x	кВт	$T_j = 2\text{ °C}$	COP_d	x,x	—
$T_j = 7\text{ °C}$	P_{dh}	x,x	кВт	$T_j = 7\text{ °C}$	COP_d	x,x	—

Функція (вказати за наявності)				Якщо функція включає обігрів: вказати тип опалювального сезону, якого стосується дана інформація. Зазначені значення повинні стосуватися одного опалювального сезону. «Помірний» опалювальний сезон повинен бути обов'язково позначений			
охолодження	Так			«Помірний» (обов'язково)	Так		
обігрів	Так			«Теплий» (якщо передбачено)	Ні		
				«Холодний» (якщо передбачено)	Ні		
Характеристика	Позначення	Значення	Одиниця	Характеристика	Позначення	Значення	Одиниця
$T_j = 12\text{ }^\circ\text{C}$	P_{dh}	х,х	кВт	$T_j = 12\text{ }^\circ\text{C}$	COP_d	х,х	—
T_j = бівалентна температура	P_{dh}	х,х	кВт	T_j = бівалентна температура	COP_d	х,х	—
T_j = гранич. знач. експлуатац.	P_{dh}	х,х	кВт	T_j = гранич. знач. експлуатац.	COP_d	х,х	—
Заявлена потужність для обігріву в «Холодний» сезон при температурі всередині приміщення $20\text{ }^\circ\text{C}$ і температурі зовнішнього повітря T_j				Заявлений коефіцієнт енергоефективності в «Холодний» сезон при температурі всередині приміщення $20\text{ }^\circ\text{C}$ і температурі зовнішнього повітря T_j			
$T_j = -7\text{ }^\circ\text{C}$	P_{dh}	х,х	кВт	$T_j = -7\text{ }^\circ\text{C}$	COP_d	х,х	—
$T_j = 2\text{ }^\circ\text{C}$	P_{dh}	х,х	кВт	$T_j = 2\text{ }^\circ\text{C}$	COP_d	х,х	—
$T_j = 7\text{ }^\circ\text{C}$	P_{dh}	х,х	кВт	$T_j = 7\text{ }^\circ\text{C}$	COP_d	х,х	—
$T_j = 12\text{ }^\circ\text{C}$	P_{dh}	х,х	кВт	$T_j = 12\text{ }^\circ\text{C}$	COP_d	х,х	—
T_j = бівалентна температура	P_{dh}	х,х	кВт	T_j = бівалентна температура	COP_d	х,х	—
T_j = гранич. знач. експлуатац.	P_{dh}	х,х	кВт	T_j = гранич. знач. експлуатац.	COP_d	х,х	—
$T_j = -15\text{ }^\circ\text{C}$	P_{dh}	х,х	кВт	$T_j = -15\text{ }^\circ\text{C}$	COP_d	х,х	—
Бівалентна температура				Температура граничного значення експлуатації			
Обігрів / Помірний	T_{biv}	-7	$^\circ\text{C}$	Обігрів / Помірний	T_{ol}	-15	$^\circ\text{C}$
Обігрів / Теплий	T_{biv}	х	$^\circ\text{C}$	Обігрів / Теплий	T_{ol}	х	$^\circ\text{C}$
Обігрів / Холодний	T_{biv}	х	$^\circ\text{C}$	Обігрів / Холодний	T_{ol}	х	$^\circ\text{C}$
Потужність циклу				Енергоефективність циклу			
для охолодження	P_{cyc}	х,х	кВт	для охолодження	EER_{cyc}	х,х	—
для опалення	P_{cyc}	х,х	кВт	для опалення	COP_{cyc}	х,х	—
Коефіцієнт зниження потужності для охолодження	C_{dc}	0,25	—	Коефіцієнт зниження потужності для опалення	C_{dh}	0,25	—

Функція (вказати за наявності)				Якщо функція включає обігрів: вказати тип опалювального сезону, якого стосується дана інформація. Зазначені значення повинні стосуватися одного опалювального сезону. «Помірний» опалювальний сезон повинен бути обов'язково позначений			
охолодження		Так		«Помірний» (обов'язково)		Так	
обігрів		Так		«Теплий» (якщо передбачено)		Ні	
				«Холодний» (якщо передбачено)		Ні	
Характеристика	Позначення	Значення	Одиниця	Характеристика	Позначення	Значення	Одиниця
Енергоємність в режимах, крім активного				Річне споживання електроенергії			
режим «вимкнено»	P_{OFF}	0.001	кВт	Охолодження	Q_{CE}	182	кВт·год/рік
режим «очікування»	P_{SB}	0.001	кВт	Обігрів / Помірний	Q_{HE}	833	кВт·год/рік
режим «вимкнено» термостату	P_{TO}	0.011	кВт	Обігрів / Теплий	Q_{HE}	x	кВт·год/рік
режим нагрівача картеру	P_{CK}	0	кВт	Обігрів/ Холодний	Q_{HE}	x	кВт·год/рік
Регулювання потужності (вказати один з трьох варіантів)				Інші характеристики			
Постійна		Ні		Рівень звукової потужності (всер/зовні)		L_{WA}	56/62 дБ(А)
Перемикається		Ні		Потенціал глоб. потепл.		GWP	675 Кг CO ₂ -екв.
Змінна		Так		Номінальна подача повітря (всер/зовні)		—	530/1850 м ³ /год
Контактні дані для запиту більш детальної інформації		ІП "ЛОГІН", вул. Марка Вовчка, буд. 18-А, м. Київ, 04073, Україна. Офіційний сайт торгової марки: ardesto.com.ua					

ДОДАТКОВА ІНФОРМАЦІЯ ДЛЯ МОДЕЛІ АСМ-18INV-R32-AG-S

Функція (вказати за наявності)				Якщо функція включає обігрів: вказати тип опалювального сезону, якого стосується дана інформація. Зазначені значення повинні стосуватися одного опалювального сезону. «Помірний» опалювальний сезон повинен бути обов'язково позначений			
охолодження	Так			«Помірний» (обов'язково)	Так		
обігрів	Так			«Теплий» (якщо передбачено)	Ні		
				«Холодний» (якщо передбачено)	Ні		
Характеристика	Позначення	Значення	Одиниця	Характеристика	Позначення	Значення	Одиниця
Розрахункове навантаження				Сезонна енергоефективність			
Охолодження	$P_{designc}$	5,3	кВт	Охолодження	$SEER$	7,0	—
Обігрів/Помірний	$P_{designh}$	4,2	кВт	Обігрів/ Помірний	$SCOP/A$	4,0	—
Обігрів/Теплий	$P_{designh}$	х,х	кВт	Обігрів/Теплий	$SCOP/W$	х,х	—
Обігрів/Холодний	$P_{designh}$	х,х	кВт	Обігрів/ Холодний	$SCOP/C$	х,х	—
Заявлена потужність охолодження при температурі 27(19)°C всередині приміщення і температурі зовнішнього повітря T_j				Заявлений коефіцієнт енергоефективності охолодження при температурі 27(19)°C всередині приміщення і температурі зовнішнього повітря T_j			
$T_j = 35\text{ °C}$	P_{dc}	5,300	кВт	$T_j = 35\text{ °C}$	EER_d	3,38	—
$T_j = 30\text{ °C}$	P_{dc}	3,805	кВт	$T_j = 30\text{ °C}$	EER_d	4,95	—
$T_j = 25\text{ °C}$	P_{dc}	2,520	кВт	$T_j = 25\text{ °C}$	EER_d	8,27	—
$T_j = 20\text{ °C}$	P_{dc}	1,898	кВт	$T_j = 20\text{ °C}$	EER_d	13,45	—
Заявлена потужність для обігріву в «Помірний» сезон при температурі всередині приміщення 20°C і температурі зовнішнього повітря T_j				Заявлений коефіцієнт енергоефективності в «Помірний» сезон при температурі всередині приміщення 20°C і температурі зовнішнього повітря T_j			
$T_j = -7\text{ °C}$	P_{dh}	3,717	кВт	$T_j = -7\text{ °C}$	COP_d	2,81	—
$T_j = 2\text{ °C}$	P_{dh}	2,275	кВт	$T_j = 2\text{ °C}$	COP_d	3,99	—
$T_j = 7\text{ °C}$	P_{dh}	1,472	кВт	$T_j = 7\text{ °C}$	COP_d	4,91	—
$T_j = 12\text{ °C}$	P_{dh}	1,528	кВт	$T_j = 12\text{ °C}$	COP_d	6,17	—
T_j = бівалентна температура	P_{dh}	3,715	кВт	T_j = бівалентна температура	COP_d	2,81	—
T_j = гранич. знач. експлуатац.	P_{dh}	3,107	кВт	T_j = гранич. знач. експлуатац.	COP_d	2,44	—
Заявлена потужність для обігріву в «Теплий» сезон при температурі всередині приміщення 20°C і температурі зовнішнього повітря T_j				Заявлений коефіцієнт енергоефективності в «Теплий» сезон при температурі всередині приміщення 20°C і температурі зовнішнього повітря T_j			
$T_j = 2\text{ °C}$	P_{dh}	х,х	кВт	$T_j = 2\text{ °C}$	COP_d	х,х	—

Функція (вказати за наявності)				Якщо функція включає обігрів: вказати тип опалювального сезону, якого стосується дана інформація. Зазначені значення повинні стосуватися одного опалювального сезону. «Помірний» опалювальний сезон повинен бути обов'язково позначений			
охолодження	Так			«Помірний» (обов'язково)	Так		
обігрів	Так			«Теплий» (якщо передбачено)	Ні		
				«Холодний» (якщо передбачено)	Ні		
Характеристика	Позначення	Значення	Одиниця	Характеристика	Позначення	Значення	Одиниця
$T_j = 7\text{ }^\circ\text{C}$	P_{dh}	х,х	кВт	$T_j = 7\text{ }^\circ\text{C}$	COP_d	х,х	—
$T_j = 12\text{ }^\circ\text{C}$	P_{dh}	х,х	кВт	$T_j = 12\text{ }^\circ\text{C}$	COP_d	х,х	—
T_j = бівалентна температура	P_{dh}	х,х	кВт	T_j = бівалентна температура	COP_d	х,х	—
T_j = гранич. знач. експлуатац.	P_{dh}	х,х	кВт	T_j = гранич. знач. експлуатац.	COP_d	х,х	—
Заявлена потужність для обігріву в «Холодний» сезон при температурі всередині приміщення 20°C і температурі зовнішнього повітря T_j				Заявлений коефіцієнт енергоефективності в «Холодний» сезон при температурі всередині приміщення 20°C і температурі зовнішнього повітря T_j			
$T_j = -7\text{ }^\circ\text{C}$	P_{dh}	х,х	кВт	$T_j = -7\text{ }^\circ\text{C}$	COP_d	х,х	—
$T_j = 2\text{ }^\circ\text{C}$	P_{dh}	х,х	кВт	$T_j = 2\text{ }^\circ\text{C}$	COP_d	х,х	—
$T_j = 7\text{ }^\circ\text{C}$	P_{dh}	х,х	кВт	$T_j = 7\text{ }^\circ\text{C}$	COP_d	х,х	—
$T_j = 12\text{ }^\circ\text{C}$	P_{dh}	х,х	кВт	$T_j = 12\text{ }^\circ\text{C}$	COP_d	х,х	—
T_j = бівалентна температура	P_{dh}	х,х	кВт	T_j = бівалентна температура	COP_d	х,х	—
T_j = гранич. знач. експлуатац.	P_{dh}	х,х	кВт	T_j = гранич. знач. експлуатац.	COP_d	х,х	—
$T_j = -15\text{ }^\circ\text{C}$	P_{dh}	х,х	кВт	$T_j = -15\text{ }^\circ\text{C}$	COP_d	х,х	—
Бівалентна температура				Температура граничного значення експлуатації			
Обігрів / Помірний	T_{biv}	-7	$^\circ\text{C}$	Обігрів / Помірний	T_{el}	-15	$^\circ\text{C}$
Обігрів / Теплий	T_{biv}	х	$^\circ\text{C}$	Обігрів / Теплий	T_{el}	х	$^\circ\text{C}$
Обігрів / Холодний	T_{biv}	х	$^\circ\text{C}$	Обігрів / Холодний	T_{el}	х	$^\circ\text{C}$
Потужність циклу				Енергоефективність циклу			
для охолодження	P_{cyc}	х,х	кВт	для охолодження	EER_{cyc}	х,х	—
для опалення	P_{cyc}	х,х	кВт	для опалення	COP_{cyc}	х,х	—
Коефіцієнт зниження потужності для охолодження	C_{dc}	0,25	—	Коефіцієнт зниження потужності для опалення	C_{dh}	0,25	—

Функція (вказати за наявності)				Якщо функція включає обігрів: вказати тип опалювального сезону, якого стосується дана інформація. Зазначені значення повинні стосуватися одного опалювального сезону. «Помірний» опалювальний сезон повинен бути обов'язково позначений			
оохолодження	Так			«Помірний» (обов'язково)	Так		
обігрів	Так			«Теплий» (якщо передбачено)	Ні		
				«Холодний» (якщо передбачено)	Ні		
Характеристика	Позначення	Значення	Одиниця	Характеристика	Позначення	Значення	Одиниця
Енергоємність в режимах, крім активного				Річне споживання електроенергії			
режим «вимкнено»	P_{OFF}	0.001	кВт	Охолодження	Q_{CE}	265	кВт·год/рік
режим «очікування»	P_{SB}	0.001	кВт	Обігрів / Помірний	Q_{HE}	1470	кВт·год/рік
режим «вимкнено» термостату	P_{TO}	0.010	кВт	Обігрів / Теплий	Q_{HE}	x	кВт·год/рік
режим нагрівача картеру	P_{CK}	0	кВт	Обігрів/ Холодний	Q_{HE}	x	кВт·год/рік
Регулювання потужності (вказати один з трьох варіантів)				Інші характеристики			
Постійна	Ні			Рівень звукової потужності (всер/зовні)	L_{WA}	56/65	дБ(А)
Перемикається	Ні			Потенціал глоб. потепл.	GWP	675	Кг CO ₂ -екв.
Змінна	Так			Номінальна подача повітря (всер/зовні)	—	800/2100	м ³ /год
Контактні дані для запиту більш детальної інформації	ІП "ЛОГІН", вул. Марка Вовчка, буд. 18-А, м. Київ, 04073, Україна. Офіційний сайт торгової марки: ardesto.com.ua						

ДОДАТКОВА ІНФОРМАЦІЯ ДЛЯ МОДЕЛІ АСМ-24INV-R32-AG-S

Функція (вказати за наявності)				Якщо функція включає обігрів: вказати тип опалювального сезону, якого стосується дана інформація. Зазначені значення повинні стосуватися одного опалювального сезону. «Помірний» опалювальний сезон повинен бути обов'язково позначений			
охолодження	Так			«Помірний» (обов'язково)	Так		
обігрів	Так			«Теплий» (якщо передбачено)	Ні		
				«Холодний» (якщо передбачено)	Ні		
Характеристика	Позначення	Значення	Одиниця	Характеристика	Позначення	Значення	Одиниця
Розрахункове навантаження				Сезонна енергоефективність			
Охолодження	$P_{designc}$	7,0	кВт	Охолодження	$SEER$	6,4	—
Обігрів/Помірний	$P_{designh}$	4,9	кВт	Обігрів/Помірний	$SCOP/A$	4,0	—
Обігрів/Теплий	$P_{designh}$	x,x	кВт	Обігрів/Теплий	$SCOP/W$	x,x	—
Обігрів/Холодний	$P_{designh}$	x,x	кВт	Обігрів/Холодний	$SCOP/C$	x,x	—
Заявлена потужність охолодження при температурі 27(19)°C всередині приміщення і температурі зовнішнього повітря T_j				Заявлений коефіцієнт енергоефективності охолодження при температурі 27(19)°C всередині приміщення і температурі зовнішнього повітря T_j			
$T_j = 35\text{ °C}$	P_{dc}	7,000	кВт	$T_j = 35\text{ °C}$	EER_d	2,76	—
$T_j = 30\text{ °C}$	P_{dc}	4,988	кВт	$T_j = 30\text{ °C}$	EER_d	4,47	—
$T_j = 25\text{ °C}$	P_{dc}	3,211	кВт	$T_j = 25\text{ °C}$	EER_d	7,53	—
$T_j = 20\text{ °C}$	P_{dc}	2,086	кВт	$T_j = 20\text{ °C}$	EER_d	13,10	—
Заявлена потужність для обігріву в «Помірний» сезон при температурі всередині приміщення 20°C і температурі зовнішнього повітря T_j				Заявлений коефіцієнт енергоефективності в «Помірний» сезон при температурі всередині приміщення 20°C і температурі зовнішнього повітря T_j			
$T_j = -7\text{ °C}$	P_{dh}	4,335	кВт	$T_j = -7\text{ °C}$	COP_d	2,82	—
$T_j = 2\text{ °C}$	P_{dh}	2,732	кВт	$T_j = 2\text{ °C}$	COP_d	3,98	—
$T_j = 7\text{ °C}$	P_{dh}	1,820	кВт	$T_j = 7\text{ °C}$	COP_d	4,85	—
$T_j = 12\text{ °C}$	P_{dh}	2,184	кВт	$T_j = 12\text{ °C}$	COP_d	6,24	—
T_j = бівалентна температура	P_{dh}	4,335	кВт	T_j = бівалентна температура	COP_d	2,82	—
T_j = гранич. знач. експлуатац.	P_{dh}	3,998	кВт	T_j = гранич. знач. експлуатац.	COP_d	2,72	—
Заявлена потужність для обігріву в «Теплий» сезон при температурі всередині приміщення 20°C і температурі зовнішнього повітря T_j				Заявлений коефіцієнт енергоефективності в «Теплий» сезон при температурі всередині приміщення 20°C і температурі зовнішнього повітря T_j			

Функція (вказати за наявності)				Якщо функція включає обігрів: вказати тип опалювального сезону, якого стосується дана інформація. Зазначені значення повинні стосуватися одного опалювального сезону. «Помірний» опалювальний сезон повинен бути обов'язково позначений			
охолодження	Так			«Помірний» (обов'язково)	Так		
обігрів	Так			«Теплий» (якщо передбачено)	Ні		
				«Холодний» (якщо передбачено)	Ні		
Характеристика	Позначення	Значення	Одиниця	Характеристика	Позначення	Значення	Одиниця
$T_j = 2\text{ }^\circ\text{C}$	P_{dh}	x,x	кВт	$T_j = 2\text{ }^\circ\text{C}$	COP_d	x,x	—
$T_j = 7\text{ }^\circ\text{C}$	P_{dh}	x,x	кВт	$T_j = 7\text{ }^\circ\text{C}$	COP_d	x,x	—
$T_j = 12\text{ }^\circ\text{C}$	P_{dh}	x,x	кВт	$T_j = 12\text{ }^\circ\text{C}$	COP_d	x,x	—
T_j = бівалентна температура	P_{dh}	x,x	кВт	T_j = бівалентна температура	COP_d	x,x	—
T_j = гранич. знач. експлуатац.	P_{dh}	x,x	кВт	T_j = гранич. знач. експлуатац.	COP_d	x,x	—
Заявлена потужність для обігріву в «Холодний» сезон при температурі всередині приміщення 20°C і температурі зовнішнього повітря T_j				Заявлений коефіцієнт енергоефективності в «Холодний» сезон при температурі всередині приміщення 20°C і температурі зовнішнього повітря T_j			
$T_j = -7\text{ }^\circ\text{C}$	P_{dh}	x,x	кВт	$T_j = -7\text{ }^\circ\text{C}$	COP_d	x,x	—
$T_j = 2\text{ }^\circ\text{C}$	P_{dh}	x,x	кВт	$T_j = 2\text{ }^\circ\text{C}$	COP_d	x,x	—
$T_j = 7\text{ }^\circ\text{C}$	P_{dh}	x,x	кВт	$T_j = 7\text{ }^\circ\text{C}$	COP_d	x,x	—
$T_j = 12\text{ }^\circ\text{C}$	P_{dh}	x,x	кВт	$T_j = 12\text{ }^\circ\text{C}$	COP_d	x,x	—
T_j = бівалентна температура	P_{dh}	x,x	кВт	T_j = бівалентна температура	COP_d	x,x	—
T_j = гранич. знач. експлуатац.	P_{dh}	x,x	кВт	T_j = гранич. знач. експлуатац.	COP_d	x,x	—
$T_j = -15\text{ }^\circ\text{C}$	P_{dh}	x,x	кВт	$T_j = -15\text{ }^\circ\text{C}$	COP_d	x,x	—
Бівалентна температура				Температура граничного значення експлуатації			
Обігрів / Помірний	T_{biv}	-7	°C	Обігрів / Помірний	T_{ol}	-15	°C
Обігрів / Теплий	T_{biv}	x	°C	Обігрів / Теплий	T_{ol}	x	°C
Обігрів / Холодний	T_{biv}	x	°C	Обігрів / Холодний	T_{ol}	x	°C
Потужність циклу				Енергоефективність циклу			
для охолодження	P_{cyc}	x,x	кВт	для охолодження	EER_{cyc}	x,x	—

Функція (вказати за наявності)				Якщо функція включає обігрів: вказати тип опалювального сезону, якого стосується дана інформація. Значення повинні стосуватися одного опалювального сезону. «Помірний» опалювальний сезон повинен бути обов'язково позначений			
охолодження	Так			«Помірний» (обов'язково)	Так		
обігрів	Так			«Теплий» (якщо передбачено)	Ні		
				«Холодний» (якщо передбачено)	Ні		
Характеристика	Позначення	Значення	Одиниця	Характеристика	Позначення	Значення	Одиниця
для опалення	P_{cyc}	х,х	кВт	для опалення	COP_{cyc}	х,х	—
Коефіцієнт зниження потужності для охолодження	C_{dc}	0,25	—	Коефіцієнт зниження потужності для опалення	C_{dh}	0,25	—
Енергоємність в режимах, крім активного				Річне споживання електроенергії			
режим «вимкнено»	P_{OFF}	0.001	кВт	Охолодження	Q_{CE}	383	кВт·год/рік
режим «очікування»	P_{SB}	0.001	кВт	Обігрів / Помірний	Q_{HE}	1715	кВт·год/рік
режим «вимкнено» термостату	P_{TO}	0.009	кВт	Обігрів / Теплий	Q_{HE}	х	кВт·год/рік
режим нагрівача картеру	P_{CK}	0	кВт	Обігрів/ Холодний	Q_{HE}	х	кВт·год/рік
Регулювання потужності (вказати один з трьох варіантів)				Інші характеристики			
Постійна	Ні			Рівень звукової потужності (всер/зовні)	L_{WA}	62/67	дБ(А)
Перемикається	Ні			Потенціал глоб. потепл.	GWP	675	Кг CO ₂ -екв.
Змінна	Так			Номінальна подача повітря (всер/зовні)	—	1090/3500	м ³ /год
Контактні дані для запиту більш детальної інформації	ІП "ЛОГІН", вул. Марка Вовчка, буд. 18-А, м. Київ, 04073, Україна. Офіційний сайт торгової марки: ardesto.com.ua						