











# ergo

КОНВЕКТОР ЕЛЕКТРИЧНИЙ  
ІНСТРУКЦІЯ З ЕКСПЛУАТАЦІЇ  
НС 221524/ НС 222024



# ЗМІСТ

	Опис конвектора _____	03
	Важливі інструкції з безпеки _____	03
	Робочі характеристики _____	06
	Технічні характеристики _____	07
	Установка конвектора _____	07
	Підключення до мережі електроживлення _____	08
	Експлуатація _____	09
	Догляд та очищення _____	09
	Безпека навколишнього середовища. Утилізація _____	10
	Інформація про виробника _____	10

Увага! Перед використанням даного пристрою обов'язково прочитайте цю інструкцію.

Конструкція конвектора безперервно удосконалюється, тому придбана Вами модель може незначно відрізнятися від описуваної тут.

## ОПИС КОНВЕКТОРА

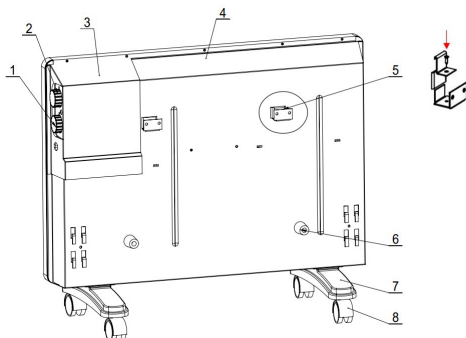

Мал. 1

1. Ручка вибору режиму роботи / Вимикач
2. Ручка термостата
3. Блок керування
4. Задня панель
5. Настінний кронштейн
6. Гумовий обмежувач
7. Тримач коліс
8. Колесо

### КОМПЛЕКТ ПОСТАВКИ

1. Конвектор
2. Комплект коліс
3. Інструкція з експлуатації
4. Гарантійний талон
5. Комплект настінного кріплення

## ВАЖЛИВІ ІНСТРУКЦІЇ З БЕЗПЕКИ

### Важлива інформація

Просимо уважно ознайомитися з інструкцією з експлуатації перед використанням конвектора.

У цьому посібнику з експлуатації міститься важлива інформація, що стосується вашої безпеки, а також рекомендації щодо правильного використання приладу і догляду за ним.

Збережіть інструкцію з експлуатації, разом з гарантійним талоном, касовим чеком, і по можливості картонною упаковкою та пакувальним матеріалом.

Придбаний вами конвектор може дещо відрізнятись від описаного в керівництві, що не впливає на способи використання та експлуатації. Важливі застережні заходи та інструкції, що містяться в цьому керівництві, не включають всіх можливих режимів і ситуацій, які можуть зустрічатися.

Ці фактори повинна враховувати людина, яка зацікавлена в належній експлуатації пристрою. Виробник не несе відповідальності у разі пошкодження приладу або його окремих частин під час транспортування, в результаті неправильної установки, в результаті коливань напруги, а також у разі, якщо будь-яка частина приладу була змінена або модифікована.

### **Застереження**

При використанні конвектора, необхідно дотримуватися ряду заходів безпеки. Неправильна експлуатація через ігнорування заходів безпеки може призвести до заподіяння шкоди здоров'ю користувача та інших людей, а також нанесення шкоди їх майну.

1. Прочитайте всі інструкції перед використанням конвектора.
2. Конвектор при роботі нагрівається до високої температури. Щоб уникнути опіків, не торкайтеся руками та іншими частинами тіла до гарячих поверхонь приладу.
3. Прилад повинен розташовуватися далеко від легкозаймистих об'єктів і об'єктів, які легко деформуються.
4. Переконайтеся, що корпус приладу і його нагрівальний елемент охолов, перш ніж прилад буде демонтований і покладений в упаковку для тривалого зберігання.
5. Коли прилад не використовується тривалий час, зберігайте його в сухому прохолодному місці в заводській картонній упаковці.
6. **НЕ НАКРИВАЙТЕ ПРИЛАД**, коли він працює. Не сушіть на ньому одяг і будь-які інші тканини і матеріали. Це може призвести до його перегріву, виходу з ладу або заподіяти значної шкоди Вам та/або вашому майну.

**УВАГА!** Виробник розглядає даний вид поломки, як не гарантійний випадок.

7. Прилад завжди повинен перебувати під наглядом, особливо якщо неподалік від приладу знаходяться діти. Уважно стежте за тим, щоб діти не торкалися до приладу руками.
8. Завжди відключайте конвектор від електричної мережі, коли він не використовується.
9. Прилад оснащений євровилкою з контактом заземлення. Вилка повинна підходити до стандартної євророзетки і входити в неї без

особливих зусиль. Якщо вилка не входить в розетку або входить туго, переверніть її по вертикалі на 180 градусів і повторить спробу. Якщо і після цього ви не можете легко вставити вилку в розетку, викличте електрика для заміни розетки. Ніколи не використовуйте прилад, якщо вилка вставлена в розетку не до кінця.

10. Ніколи не підключайте прилад до електромережі, якщо його поверхня волога (мокра).
11. Ніколи не використовуйте прилад в ситуації, коли він може контактувати з водою.
12. Коли прилад включений і працює, не торкайтеся його поверхні і поверхні блоку управління мокрими руками і будь-якими частинами тіла.
13. Не вмикайте конвектор, якщо його мережевий шнур або вилка мають пошкодження. Щоб уникнути небезпеки ураження електричним струмом, пошкоджений мережевий шнур повинен замінюватися кваліфікованими фахівцями тільки в авторизованих сервісних центрах виробника.
14. Ніколи не намагайтеся робити ремонт конвектора самостійно. Це може завдати шкоди вашому здоров'ю і вплинути на гарантійне обслуговування приладу.
15. Не використовуйте конвектор на відкритих просторах поза приміщення.
16. Не прокладайте мережевий шнур конвектора під килимовими покриттями і не притискайте його предметами меблів. Прокладайте мережевий шнур так, щоб через нього неможливо було спіткнутися.
17. Для виключення приладу встановіть перемикач режимів потужності нагріву в положення «Вимкнено» і від'єднайте вилку мережевого шнура від розетки. Ніколи не тягніть за мережний шнур і не від'єднуйте вилку різко.
18. Не засовуйте пальці і виключіть потрапляння сторонніх предметів у будь-які вентиляційні, повітрязабірні або вихідні отвори, так як це може призвести до ураження електричним струмом або пошкодження конвектора.
19. Для запобігання можливої пожежі не загороджуйте нічим повітрязабірні і вихідні отвори. Не вішайте і не сушіть речі на конвекторі! Використовуйте конвектор тільки на рівній сухій поверхні.
20. Конвектор містить всередині гарячі і іскристі компоненти. Не використовуйте конвектор в місцях використання або зберігання бензину, фарби або інших легкозаймистих рідин.
21. Використовуйте цей конвектор тільки так, як описано в даному керівництві. Будь-яке інше використання, що не рекомендоване

- виробником, може привести до пожежі, ураження електричним струмом або травмування людей.
22. Ні в якому разі не очищуйте конвектор, коли він включений в розетку. Не занурюйте конвектор у воду. Ніколи не тягніть за мережевий шнур.
  23. Щоб уникнути перегріву і ризику виникнення пожежі, а також пошкодження внутрішньої електричної мережі, не змінюйте довжину мережевого шнура і не підключайте прилад через електричні подовжувачі. Однак за потреби можна використовувати подовжувач, якщо його параметри відповідають потужності приладу і якщо він не використовується іншими споживачами електроенергії.
  24. Для нормальної роботи приладу рівень напруги електромережі повинен бути достатній, а її технічні параметри повинні бути в суворій відповідності з технічними параметрами, зазначеними в паспорті. При необхідності з'ясуйте характеристики своєї мережі у постачальника електроенергії.
  25. Встановлюйте і використовуйте прилад в строго вертикальному положенні. Заборонено експлуатувати прилад в горизонтальному або в нахиленому положеннях.
  26. Заборонено встановлювати прилад безпосередньо під електричною розеткою або під проведенням електричним кабелем, коли теплові потоки, що виходять, потрапляють на них. Це може призвести до їх перегріву, що створить аварійну ситуацію.
  27. Прилад не призначений для використання особами (включаючи дітей) з обмеженими фізичними, сенсорними або розумовими можливостями, що не володіють достатнім досвідом і знаннями, якщо вони не знаходяться під наглядом і не отримали інструкцій з використання пристрою від особи, відповідальної за їх безпеку. Необхідно стежити, щоб діти не гралися з конвектором.
  28. Цей пристрій має клас захисту IPX4, що дозволяє встановлювати його в будь-якій кімнаті, в тому числі і у ванній. Якщо конвектор встановлюється у ванній кімнаті, простежте, щоб він знаходився на безпечній відстані від води.



## РОБОЧІ ХАРАКТЕРИСТИКИ

### Принцип роботи

Холодне повітря, що знаходиться в нижній частині кімнати на рівні ніг, проходить через нагрівальний елемент конвектора.

Збільшуючись в обсязі в момент нагрівання, теплий потік спрямовується вгору через жалюзі вихідної решітки і плавно поширюється по кімнаті. При цьому напрямок потоку, заданий нахилом жалюзі, створює

сприятливу, прискорену циркуляцію теплого повітря всередині приміщення, що не зосереджує його на стіни і вікна.

1. Поєднання ефекту конвекції (звідси і назва «конвектор») з м'яким тепловим випромінюванням робить обігрівач економічним джерелом теплової енергії, з кожним роком значно збільшуючи число своїх прихильників.
2. Прості та ефективні можливості управління температурним режимом.
3. Високоточний керований термостат.
4. Швидка самоокупність за рахунок високого ККД і швидкості набору заданої температури.
5. Простота установки, надійність в експлуатації і легкість обслуговування.



## ТЕХНІЧНІ ХАРАКТЕРИСТИКИ

Модель	НС 221524	НС 222024
Напруга живлення	220-240 В -	220-240 В -
Частота мережі	50 Гц	50 Гц
Споживана потужність	1500 Вт	2000 Вт
Клас захисту від ураження електричним струмом	I	I
Ступінь захисту оболонки	IPX4	IPX4
Колір	білий	білий
Матеріал корпусу	метал, пластик	метал, пластик



## УСТАНОВКА КОНВЕКТОРА

### УСТАНОВКА КОНВЕКТОРА НА СТІНУ

Пристрій має бути встановлено так, щоб навколо нього був вільний простір. Необхідна відстань з боків конвектора до стіни — 200 мм. Від верхнього торця до підвіконня — 500 мм. Відстань від передньої сторони повинна залишатися вільною на відстані 500 мм.

Подібна схема розміщення дозволяє повітрю вільно циркулювати навколо конвектора і більш ефективно використовувати його потужність. Також дане розміщення обумовлено вимогами пожежної безпеки!

Заборонено встановлювати конвектор над гніздом розетки.

Кріплення під'єднайте згідно зі схемою, показаною на Малюнку 1.

## **ПІД'ЄДНАННЯ КОЛІС**

Прилад може бути поставлений на спеціальні ніжки для вільного переміщення по кімнаті. Для використання стійки і роликів, які йдуть у комплекті, необхідно встановити й закріпити їх, в спеціальних пазах, на нижній частині корпусу обігрівача.



## **ПІДКЛЮЧЕННЯ ДО МЕРЕЖІ ЕЛЕКТРОЖИВЛЕННЯ**

1. Конвектор розрахований на підключення до електричної мережі з однофазною напругою 220–240 В.
2. Перед підключенням переконайтеся, що параметри електромережі в місці підключення відповідають параметрам, вказаним на маркувальній табличці з технічними даними приладу.
3. При підключенні конвектора до електричної мережі слід дотримуватися діючих правил електробезпеки.
4. Електрична розетка повинна бути правильно заземлена.

Електричні розетка і вилка повинні завжди залишатися сухими для уникнення ураження електричним струмом. Регулярно перевіряйте, щоб електрична вилка була щільно підключена до розетки. Перевірку робіть в наступному порядку: вставте електричну вилку в розетку. Через півгодини роботи вимкніть конвектор і витягніть вилку з розетки, перевірте рукою, чи не нагрілася вилка. Якщо вилка нагрілася до температури вище 50 °С, щоб уникнути пошкоджень, ситуацій виникнення пожежі в результаті поганого електричного контакту, замініть розетку на іншу. Це повинен робити фахівець.

Електрична розетка повинна бути розрахована на номінальний струм не нижче 10 А, електричний кабель з жилковим перерізом не менше 3×1,5 мм (для міді).



## ЕКСПЛУАТАЦІЯ

### Включення

1. Підключіть конвектор до електричної мережі, вставивши вилку мережевого шнура в розетку електромережі.
2. Поверніть ручку вимикача, щоб увімкнути конвектор і встановіть бажаний режим роботи (I / II / III).

### Вибір режиму потужності нагріву

Поверніть ручку термостата за годинниковою стрілкою до упору, при цьому, якщо температура в приміщенні, нижче встановленої, повинна загорітися індикаторна лампочка. Коли температура в приміщенні досягне бажаного рівня, поверніть ручку термостата проти годинникової стрілки до відключення приладу, індикаторна лампочка згасне. Тепер термостат буде підтримувати задану температуру, періодично включаючи і відключаючи конвектор.

У особливо холодну погоду конвектор може не повністю справлятися з обігрівом приміщення. У цьому випадку встановіть ручку термостата на рівень трохи вище бажаного.

## ДОГЛЯД ТА ОЧИЩЕННЯ

Прилад необхідно регулярно очищати для видалення пилу і забруднень із зовнішніх поверхонь, тому що це впливає на ефективність його роботи і температурні параметри обігріву приміщення.

Перед проведенням профілактичних робіт вимкніть прилад і від'єднайте його від електричної мережі, дайте йому охолонути, потім протріть його поверхню м'якою, злегка вологою ганчіркою. Для чищення використовуйте м'яку тканину з нейтральним мийним засобом або спиртовим розчином. Не допускайте пошкодження приладу гострими предметами, тому що подряпини на пофарбованій поверхні можуть призвести до появи іржі. Задню поверхню також необхідно періодично очищати від пилу і бруду. Для цього потрібно від'єднати прилад від крошштейнів і після чищення повернути його у вихідне положення. Процедура профілактичного очищення слід проводити періодично для підтримки технічного стану конвектора та збереження його зовнішнього вигляду на довгі роки.



## БЕЗПЕКА НАВКОЛИШНЬОГО СЕРЕДОВИЩА. УТИЛІЗАЦІЯ

Ви можете допомогти в охороні навколишнього середовища! Будь ласка, дотримуйтесь місцевих правил: передавайте непрацююче електричне обладнання у відповідний центр утилізації відходів.



## ІНФОРМАЦІЯ ПРО ВИРОБНИКА

**Виробник:** Сіксі Юлонг Електрик Апласнс Ко., Лтд.

**Адреса:** №228, Веййі Вест Роуд, місто Чонджоу, СІКСІ, НІнгбо, Жєянґ, Китай.

**Імпортер** (приймає претензії від споживача): ТОВ «ЮК ДИСТРИБЬЮШН».

**Адреса:** вул. Дорогожицька, 1, м. Київ, Україна, 04119.

Рекомендується зберігати в сухому прохолодному місці, уникати попадання прямого сонячного проміння. Правила та умови ефективного і безпечного використання товару вказані в інструкції з експлуатації. Не містить шкідливих для здоров'я речовин. Не потребує спеціальних умов зберігання. Якість товару відповідає вимогам Технічних регламентів, встановлених законодавством України. Декларацію запитуйте у продавця. Умови гарантії та гарантійний термін дивіться у гарантійному талоні. Строк служби — 3 роки. З питань щодо сервісного обслуговування звертайтеся за телефоном гарячої лінії в Україні 0 (800) 501 643 (дзвінки безкоштовні з усіх телефонів України цілодобово) [www.ergo-ua.com](http://www.ergo-ua.com).



**ergo**

