

# GRÜNHELM

## ІНСТРУКЦІЯ З ЕКСПЛУАТАЦІЇ / РУКОВОДСТВО ПО ЕКСПЛУАТАЦИИ

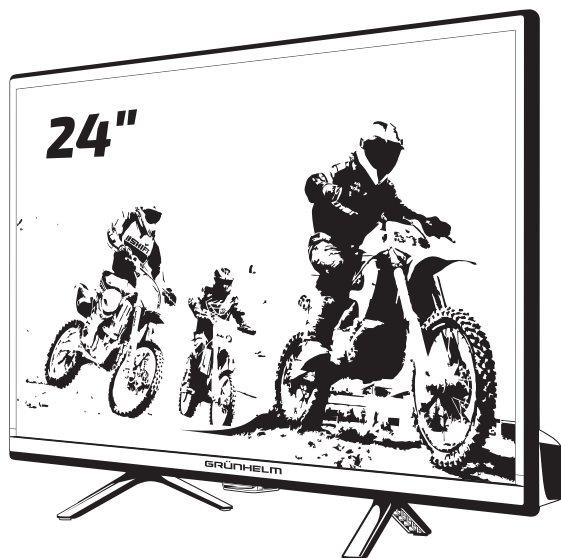

## LED ТЕЛЕВІЗОР / LED ТЕЛЕВІЗОР GT9HD24 (Smart-TV)

UKR / RUS

Будь ласка, уважно прочитайте і збережіть інструкцію.  
Пожалуйста, внимательно прочитайте и сохраните инструкцию.

## Зміст / Содержание

UKR	
ПОПЕРЕДЖЕННЯ .....	4 - 6
ІНСТРУКЦІЇ З ТЕХНІКИ БЕЗПЕКИ .....	6 - 7
ОСНОВНИЙ БЛОК КЕРУВАННЯ .....	7 - 9
ПІДКЛЮЧЕННЯ ТА НАЛАШТУВАННЯ .....	10
ПОЧАТОК РОБОТИ .....	11
ПУЛЬТ ДИСТАНЦІЙНОГО КЕРУВАННЯ .....	12 - 13
ОСНОВНІ РОБОЧІ ОПЕРАЦІЇ .....	13 - 33
ПОШУК ТА УСУНЕННЯ НЕПОЛАДОК .....	33 - 34
ТЕХНІЧНІ ХАРАКТЕРИСТИКИ .....	35
ОБСЛУГОВУВАННЯ .....	36

### ШАНОВНИЙ ПОКУПЕЦЬ!

*Дякуємо Вам за вибір продукції, що випускається під торговою маркою «GRUNHELM»  
Ми раді запропонувати Вам вироби, розроблені і виготовлені відповідно з високими вимогами до якості, функціональності і дизайну. Ми впевнені, що Ви будете задоволені придбанням виробу ТМ «GRUNHELM».*

*Уважно прочитайте цей посібник з експлуатації. Перед початком експлуатації телевізора всі положення даного керівництва повинні бути прочитані і зрозумілі.*

*Подбайте про збереження даного керівництва, використовуйте його в якості довідкового матеріалу при подальшому використанні.*

RUS	
ПРЕДУПРЕЖДЕНИЕ .....	37 - 39
ИНСТРУКЦИЯ ПО ТЕХНИКЕ БЕЗОПАСНОСТИ .....	39 - 40
ОСНОВНОЙ БЛОК УПРАВЛЕНИЯ .....	41 - 43
ПОДКЛЮЧЕНИЕ И НАСТРОЙКА .....	43 - 44
НАЧАЛО РАБОТЫ .....	44 - 45
ПУЛЬТ ДИСТАНЦИОННОГО УПРАВЛЕНИЯ .....	45 - 47
ОСНОВНЫЕ РАБОЧИЕ ОПЕРАЦИИ .....	47 - 66
ПОИСК И УСТРАНЕНИЕ НЕИСПРАВНОСТЕЙ .....	66 - 68
ОБСЛУЖИВАНИЕ .....	68
ТЕХНИЧЕСКИЕ ХАРАКТЕРИСТИКИ .....	69

### УВАЖАЕМЫЙ ПОКУПАТЕЛЬ!

*Благодарим Вас за выбор продукции, выпускаемой под торговой маркой «GRUNHELM»  
Мы рады предложить Вам изделия, разработанные и изготовленные в соответствии с высокими требованиями к качеству, функциональности и дизайну.*

*Мы уверены, что Вы будете довольны приобретением изделия ТМ «GRUNHELM».*

*Внимательно изучите данное руководство по эксплуатации. Перед началом эксплуатации телевизора все положения данного руководства должны быть прочитаны и поняты.*

*Позаботьтесь о сохранности настоящего руководства, используйте его в качестве справочного материала при дальнейшем использовании.*

## ПОПЕРЕДЖЕННЯ

## ШАНОВНИЙ ПОКУПЕЦЬ:

Перед початком роботи повністю прочитайте даний посібник з безпеки та експлуатації, після цього збережіть його для подальшого використання. Завжди дотримуйтеся наступних запобіжних заходів, щоб уникнути небезпечних ситуацій та забезпечити максимальну продуктивність Вашого продукту.

## УВАГА!

※ **ЩОБ ЗМЕНШИТИ РИЗИК УРАЖЕННЯ ЕЛЕКТРИЧНИМ СТРУМОМ, НЕ ЗНИМАЙТЕ КРИШКУ (АБО ЗАДНЮ КРИШКУ). ВСЕРЕДИНІ ВІДСУТНІ ЧАСТИНИ, ДО ЯКИХ КОРИСТУВАЧ ПОВИНЕН МАТИ ДОСТУП. ЗВЕРНІТЬСЯ ДО КВАЛІФІКОВАНОГО ПЕРСОНАЛУ.**



Символ з блискавкою у рівносторонньому трикутнику попереджає користувача про наявність неізольованої «небезпечної напруги» всередині корпусу виробу, яка може створити ризик ураження електричним струмом.



Знак оклику в рівносторонньому трикутнику попереджає користувача про наявність важливих інструкцій з експлуатації та технічного обслуговування пристрою.

## НОРМАТИВНА ІНФОРМАЦІЯ

Дане обладнання генерує, використовує та може випромінювати радіочастотну енергію, а також, якщо воно встановлене неправильно або не використовується відповідно до інструкцій, може створювати завади для радіозв'язку. Однак, немає гарантії, що завади будуть відсутні у конкретних умовах встановлення. Якщо дане обладнання створює завади для радіо- або телевізійного сигналу, що можливо з легкістю визначити, увімкнувши та вимкнувши обладнання, користувач може спробувати усунути завади одним або декількома з наведених нижче способів:

- Перемістіть приймальну антену.
- Збільште відстань між обладнанням та приймачем.
- Підключіть обладнання до розетки електромережі, відмінної від тієї, до якої підключений приймач.
- Зверніться за допомогою до дилера або досвідченого радіо/телевізійного майстра.

## УВАГА!

※ **НЕ НАМАГАЙТЕСЯ МОДИФІКУВАТИ ДАНИЙ ВИРІБ БУДЬ-ЯКИМ ЧИНОМ БЕЗ ПИСЬМОВОГО ПОГОДЖЕННЯ ПОСТАЧАЛЬНИКА. НЕСАНКЦІОНОВАНЕ ВНЕСЕННЯ ЗМІН МОЖЕ ПРИЗВЕСТИ ДО ПОЗБАВЛЕННЯ КОРИСТУВАЧА ПРАВА КОРИСТУВАННЯ ДАНИМ ПРИСТРОЄМ.**

※ **ЦИФРИ ТА ІЛЮСТРАЦІЇ У ДАНОМУ ПОСІБНИКУ НАВЕДЕНІ ЛИШЕ ДЛЯ ДОВІДКИ І МОЖУТЬ ВІДРІЗНЯТИСЯ ВІД ФАКТИЧНОГО ОБЛАДНАННЯ. КОНСТРУКЦІЯ ВИРОБУ МОЖЕ БУТИ ЗМІНЕНА БЕЗ ПОПЕРЕДНЬОГО ПРО ЦЕ ПОВІДОМЛЕННЯ.**

## ВАЖЛИВІ ПОПЕРЕДЖЕННЯ ТА ЗАСТЕРЕЖЕННЯ!

Електрична енергія може виконувати багато корисних функцій, але вона може також завдавати тілесних ушкоджень та збитків майну, якщо вона використовується неправильно. Виріб спроектований та виготовлений з найвищим пріоритетом стосовно безпеки.

**ОДНАК, НЕПРАВИЛЬНЕ ВИКОРИСТАННЯ ПОТЕНЦІЙНО МОЖЕ ПРИЗВЕСТИ ДО УРАЖЕННЯ ЕЛЕКТРИЧНИМ СТРУМОМ АБО ЗАЙМАННЯ.**

Щоб уникнути потенційної небезпеки, дотримуйтеся наступних інструкцій під час монтажу, експлуатації та чищення продукту.

1. ПРИСТРОЇ – Використовуйте лише пристрої / аксесуари, які зазначені виробником. Не використовуйте аксесуари, які не рекомендовані виробником. Використання невідповідних пристроїв може призвести до пошкодження.
2. ВОДА – Для зменшення ризику виникнення пожежі або ураження електричним струмом, оберігайте даний виріб від впливу дощу або вологи. На пристрій не повинні потрапляти краплі або бризки; недопустимо ставити на виріб предмети, які наповнені рідиною, наприклад, вази.
3. ПОЖЕЖА АБО ВИБУХ – не використовуйте та не зберігайте легкозаймисті або горючі матеріали поруч з виробом. Це може призвести до пожежі або вибуху. Не розміщайте відкритий вогонь, наприклад від свічок, цигарок або тліючих паличок для пахоців, на телевізор.
4. Вентиляція – Під час встановлення телевізора необхідно витримувати відстань мінімум 4 дюйми між телевізором та іншими предметами (стіни, стінки ящиків і т.д.) для забезпечення належної вентиляції. Неналежна вентиляція може призвести до пожежі або проблем з виробом, пов'язаних з нагріванням його внутрішньої частини.
5. ДЖЕРЕЛО ЖИВЛЕННЯ – Даний виріб призначений для використання певних типів електроживлення, які зазначені на етикетці. Якщо Ви не знаєте, який тип джерела електроживлення у Вашому будинку, проконсультуйтеся, будь ласка, у дилера або місцевої електроенергетичної компанії.
6. ПЕРЕВАНТАЖЕННЯ – Не перевантажуйте настінні розетки, подовжувачі або роз'єми іншим обладнанням, оскільки це може створити ризик виникнення пожежі або ураження електричним струмом.
7. НАПРУГА – Перед встановленням телевізора переконайтеся, що вихідна напруга відповідає напрузі, яка зазначена на заводській табличці виробу.
8. ВИЛКИ – Не порушуйте безпеки поляризованої або заземленої вилки. Для більшості приладів рекомендується, щоб вони використовували виділену ланку, тобто, одну розетку, яка живить лише даний прилад і не має додаткових роз'ємів чи відгалужень.
9. ВИЛКА ВИРОБУ- Використовується для відключення пристрою; після відключення виріб залишається у робочому стані.
10. НАСТІННИЙ МОНТАЖ – При встановленні виробу на стіну не забувайте встановлювати виріб згідно з рекомендаціями виробника. Це забезпечить безпеку.
11. ПІДСТАВКА – Не встановлюйте продукт на нестійкий возик, підставку, штатив або стіл. Встановлення виробу на нестійкій поверхні може викликати падіння виробу, що призведе до серйозної травми, а також до пошкодження виробу. Завжди встановлюйте телевізор на меблі, які можуть його витримати. Переконайтеся, що краї телевізора не звисають з країв меблів.
12. ПРОНИКНЕННЯ ПРЕДМЕТІВ ТА РІДИНИ – Ніколи не засовуйте у виріб предмети через вентиляційні ходи та отвори. В середині виробу присутня висока напруга, і вкладання предметів може викликати ураження електричним струмом та/або коротке замикання внутрішніх частин. За тієї ж причини не допускайте потрапляння води чи іншої рідини на пристрій.
13. ПОШКОДЖЕННЯ, ЯКІ ПОТРЕБУЮТЬ РЕМОНТУ – Виріб повинен обслуговуватися лише авторизованими та належним чином підготовленими спеціалістами. Відкриття кришки або інші спроби обслуговування можуть призвести до серйозних травм або смертельного випадку від ураження електричним струмом, а також підвищити ризик виникнення пожежі.
14. ЗАПАСНІ ЧАСТИНИ – У випадку, якщо виріб потребує заміни частин, переконайтеся, що обслуговуючий працівник використовує запасні частини, зазначені виробником, або частини з тими самими характеристиками та продуктивністю, що й оригінальні запасні частини. Використання несанкціонованих частин може призвести до пожежі, ураження електричним струмом та/або іншої небезпеки.
15. БЕЗПЕЧНІ ПЕРЕВІРКИ – Після завершення сервісних робіт або ремонту попросіть техника виконати перевірки безпеки, щоб переконатися, що виріб знаходиться у належному робочому стані.
16. ДІТИ – Не дозволяйте малим дітям гратися з пластиковим пакетом-упаковкою від телевізора. Ігри з пакетом можуть призвести до удення або поранення.
17. АКУМУЛЯТОРИ – Не піддавайте акумулятори (акумуляторний блок або встановлені акумулятори) надмірному нагріванню сонцем, вогнем або подібними джерелами.
18. АНТЕНА – Заберіть антену від високовольтних ліній електропередачі та кабелів зв'язку, а також переконайтеся, що вона надійно встановлена. Якщо антена торкається лінії електропередачі, контакт з антеною може призвести до пожежі, ураження електричним струмом або травми.

19. ЗАХИСТ ПАНЕЛІ – Панель виробу виготовлена зі скла. Таким чином, вона може тріснути при падінні або ударі іншими предметами. Якщо панель розбилася, будьте обережними, щоб не поранитись шматочками розбитого скла.
20. Дане обладнання має клас-II або подвійну електроізоляцію. Воно було розроблено таким чином, що не потребує заземлення для безпечної роботи.
21. Робоча температура: 5°C — 35°C; Робоча вологість: ≤80%; Температура зберігання: -15°C — 45°C; Вологість зберігання: ≤90%
22. Під час користування приладом ніколи не залишайте його без нагляду. Якщо під час користування приладом поруч перебувають діти або особи з обмеженими фізичними можливостями, необхідно забезпечити суворий нагляд за ними.

## ІНСТРУКЦІЇ З ТЕХНІКИ БЕЗПЕКИ

### ВАЖЛИВІ ІНСТРУКЦІЇ З БЕЗПЕКИ

1. Прочитайте дані інструкції.
2. Збережіть дані інструкції.
3. Врахуйте всі попередження.
4. Дотримуйтесь усіх інструкцій.



5. Не використовуйте виріб біля води.



6. Чищення виконуйте лише сухою тканиною. Перед чищенням відключайте виріб з розетки. Не використовуйте рідких або аерозольних засобів для чищення.



7. Не перекривайте вентиляційних отворів. Не слід перешкоджати вентиляції, перекриваючи вентиляційні отвори такими предметами, як газети, скатертини, штори і т.д.



8. Не встановлюйте виріб поблизу джерел тепла, таких як радіатори, обігрівачі, печі або інші прилади (включаючи підсилювачі), які випромінюють тепло.

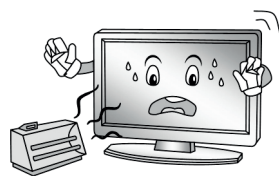

9. Не порушуйте функціонування поляризованої або заземлюючої вилки. Поляризована вилка має два контакти, один з яких є ширшим, ніж інший. Заземлююча вилка має два контакти, а також третій, заземлюючий контакт. Широкий контакт або третій штир використовується для забезпечення безпеки. Якщо вилка не підходить до розетки, зверніться до електрика для заміни застарілої розетки.

10. Слідкуйте, щоб на шнур електроживлення не ставали, не затискали, особливо поблизу вилки, розетки, а також поблизу місця, де він виходить з виробу.



11. Розкажіть дітям про небезпеку підніматися на меблі для керування телевізором.

12. Коли використовується візок, будьте обережними під час переміщення візка/виробу, щоб уникнути травми від перекидання. Раптові зупинки, надмірне зусилля та нерівна підлога може викликати падіння виробу з візка.



#### ПРИМІТКА:

※ Утилізація даного виробу повинна здійснюватися відповідно до місцевого законодавства. Не викидайте даний виріб разом із загальними побутовими відходами.

※ Іноколи на екрані можуть з'являтися декілька неактивних пікселів, як нерухомі цятки синього, зеленого або червоного кольору. Зверніть увагу, що це не вплине на продуктивність Вашого виробу.

※ Уникайте торкання до екрану або утримання Вашого пальця (пальців) навпроти нього тривалий період часу. Це може створити ефект тимчасових спотворень екрану.

※ Не рекомендується тримати нерухоме зображення на екрані, а також надзвичайно яскраве зображення протягом тривалого періоду часу. Необхідно зменшити «яскравість» та «контраст» під час їх відтворення.

13. Для додаткового захисту даного виробу під час грози або коли він залишений без догляду та не використовується тривалий час, відключіть його від розетки та від'єднайте силовий кабель.



14. Під час обслуговування звертайтеся до кваліфікованого обслуговуючого персоналу.

Коли виріб пошкоджений будь-яким чином, наприклад, пошкоджений шнур електроживлення або вилка, розлита рідина або у пристрій потрапили предмети, попав дощ або волога, спостерігається ненормальна робота виробу або відбулося падіння, необхідно провести обслуговування.



## ОСНОВНИЙ БЛОК КЕРУВАННЯ

### ПЕРЕДНЯ ПАНЕЛЬ

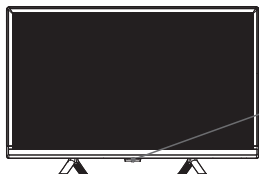

Індикатор увімкнення живлення (SENSOR)

#### ПРИМІТКА:

※ Зовнішній вигляд і функціональне призначення кнопок клавіатури залежать від конкретної моделі виробу.

## ЗАДНЯ І БІЧНА ПАНЕЛІ

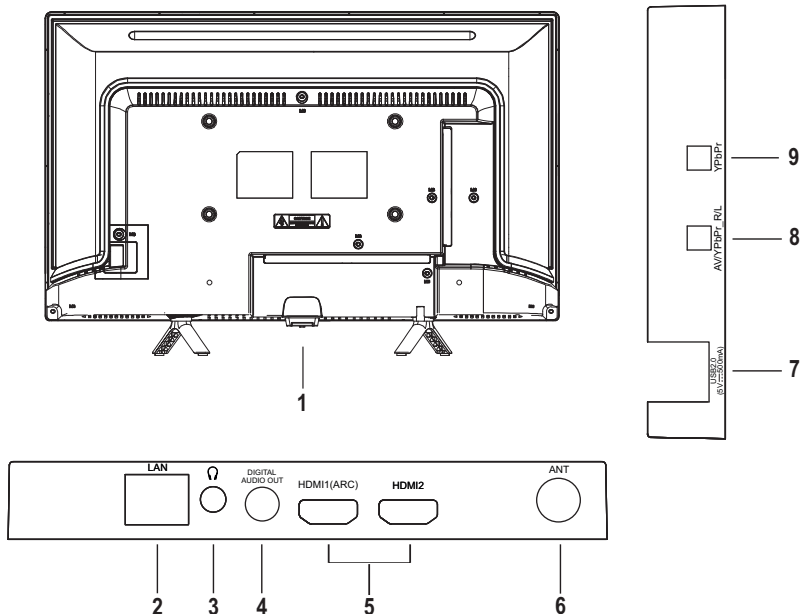
**1. Power (⏻)**

Короткочасне натискання, щоб увімкнути телевізор, Натисніть, щоб вимкнути телевізор.

2. LAN: роз'єм локальної мережі (LAN). Підключіть кабель LAN до цього роз'єму для підключення до мережі.

3. Earphone: Гніздо для навушників/головних телефонів.

4. Digital Audio Output port ("Порт виходу цифрового аудіо").

5. Порт HDMI port (Порт HDMI1 підтримує функцію реверсивного звукового каналу (ARC)).

6. ANT: Вхід для антени.

7. Порт USB.

8. AV/YPbPr R/L : парний аудіовхід для підключення аудіосигналу при використанні компонентного відеовходу.

9. Компонентний вихід (YPbPr).

**ПРИМІТКА:**

※ Опції вхідних/вихідних з'єднань можуть змінюватися в залежності від конкретної моделі виробу.

## ПІД'ЄДНАННЯ ОБЛАДНАННЯ

Перед встановленням і використанням виробу, уважно ознайомтеся з відповідними розділами "Попередження з техніки безпеки"

- **DIGITAL AUDIO OUT ("ВИХІД ЦИФРОВОГО АУДІО СИГНАЛУ"):**

Використовується для передавання цифрового телевізійного аудіо сигналу до зовнішнього аудіо обладнання з використанням порту цифрового аудіо виходу.

- **HDMI:** Підтримує під'єднання аудіовізуальних пристроїв (AV) з використанням з'єднувача HDMI (наприклад, ресиверу цифрового телебачення, DVD-програвача, іншого цифрового телевізора тощо). Інтерфейс HDMI також відомий під назвою "мультимедійного інтерфейсу високої чіткості" і може використовуватися для передачі цифрових аудіо - і відеосигналів за допомогою одного кабелю.

**HDMI** (підтримує функцію реверсивного звукового каналу (ARC)) **ARC:** (Audio Return Channel), прийнятий у телевізійному виході цифрового аудіо, можна підключити до пристрою, що підтримує ARC, передавати звук телевізора на пристрій.

**ANT:** Використовується для під'єднання зовнішньої антени і прийому сигналу від неї.

**USB:** Під'єднання USB-пристрою, який використовується для зберігання даних і відтворення мультимедійних файлів.

 **Під'єднуйте** ваші навушники або інше аудіообладнання до відповідного гнізда.

**AV :** Під'єднуйте пристрій для передавання аудіовізуальних даних, обладнаний комбінованими відео гніздами, - наприклад, відеомагнітофон або DVD-програвач.

**LAN :** Роз'єм локальної мережі (LAN). Використовуйте мережевий кабель для підключення до швидкісного мережевого інтерфейсу.

- **COMPONENT (Y/Pb/Pr):** Клема компонентного виходу (Y, Pb, Pr) DVD може підключатися до компонентного входу (Y, Pb, Pr) телевізора за допомогою AV-кабелю.

**ПРИМІТКА:**

Обидва звукові сигнали AV і компонента€входом від «R-AUDIO-L».

**ПРИМІТКА:**

※ Телевізор розрахований на напругу живлення електромережі 100-240 В і частоту струму живлення 50/60 Гц. Уникайте використання шнур живлення телевізора до мережі, у якій параметри електричного струму/напруги відрізняються від вищенаведених.

※ Перед під'єднання зовнішнього пристрою, будь ласка, спочатку переконайтеся, що телевізор і зовнішній пристрій вимкнені. Під час під'єднання кабелю передавання сигналу, будь ласка, звертайте увагу на назву інтерфейсу і колір з'єднувачів.

※ Під час вимкнення виробу від мережі електроживлення, будь ласка, тримайтеся за ізольовану частину вилки електроживлення; не торкайтесь металевих компонентів з'єднувача.



## ПІДКЛЮЧЕННЯ ТА НАЛАШТУВАННЯ

### ПОРАДИ З ПІДКЛЮЧЕННЯ

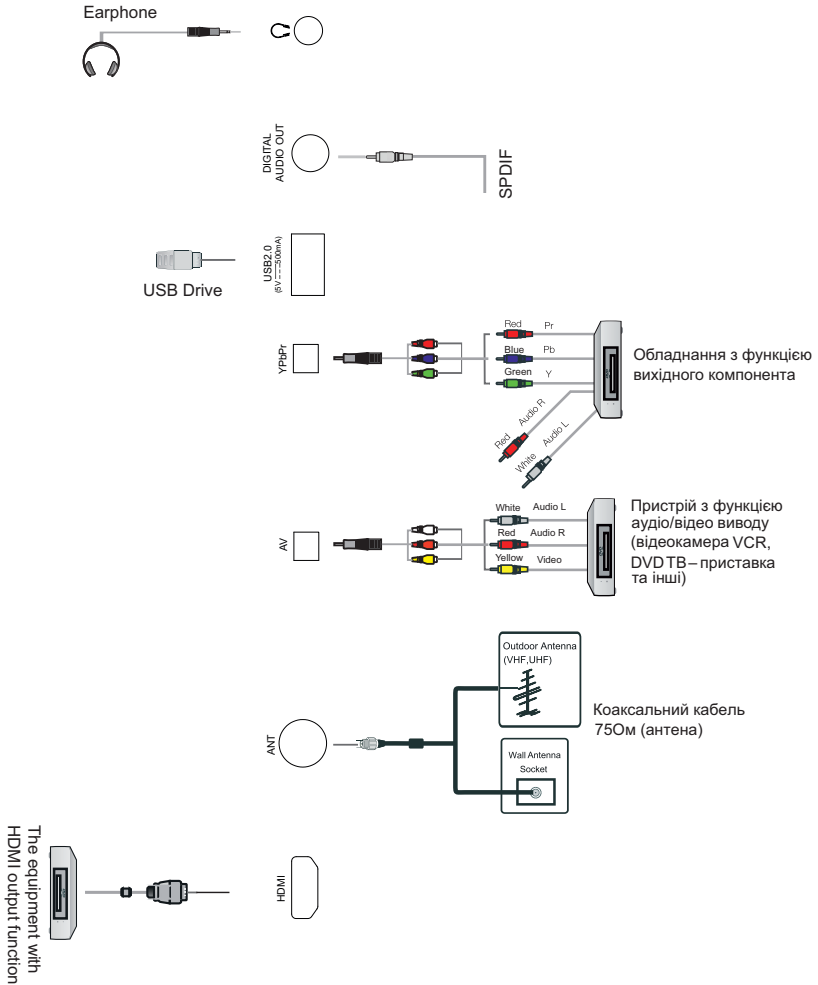

### ПРИМІТКА:

※ Перед підключенням до зовнішнього пристрою переконайтеся, що телевізор та зовнішні пристрої відключені. При підключенні врахуйте назву інтерфейсу та колір інтерфейсу для підключення відповідного сигнального кабелю.

※ Тримайте вилку за ізольовану частину, коли Ви від'єднуєте кабель живлення, не торкайтеся безпосередньо металевих частин кабелю.

## ПОЧАТОК РОБОТИ

### ВИКОРИСТАННЯ ПУЛЬТА ДИСТАНЦІЙНОГО КЕРУВАННЯ

Під час використання пульта дистанційного керування направляйте його на дистанційний датчик телевізора. Якщо між пультом дистанційного керування і дистанційним датчиком буде перебувати який-небудь предмет, пульт дистанційного керування може не працювати.

- Спрямуйте пульт дистанційного керування на ДИСТАНЦІЙНИЙ ДАТЧИК ("REMOTE SENSOR"), розташований на телевізорі.
- Під час використання цього телевізора у надто яскравому освітленому місці ІНФРАЧЕРВОНИЙ ДИСТАНЦІЙНИЙ ДАТЧИК може працювати не належним чином.
- Рекомендована ефективна відстань під час використання пульта дистанційного керування складає приблизно 7 м.

### ВСТАНОВЛЕННЯ ЕЛЕМЕНТІВ ЖИВЛЕННЯ У ПУЛЬТ

1. Відкрийте кришку, яка знаходиться на задній частині пульта дистанційного керування.
2. Встановіть дві батареї типорозміру AAA. Під час установки батарей дотримуйтеся полярності (див. схему всередині відсіку для батарей).
3. Встановіть кришку відсіку батарей на місце.

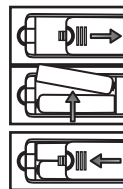

### ЗАМІНА ЕЛЕМЕНТІВ ЖИВЛЕННЯ

Для забезпечення працездатності пульта дистанційного керування в нього необхідно встановити батареї згідно з інструкціями, наведеними нижче.

Під час розрядження батарей для забезпечення роботи пульта дистанційного керування знадобиться розміщувати його на багато меншій відстані від телевізора, а вам доведеться замінити батареї. **ЗАУВАЖЕННЯ З ПРИВОДУ ВИКОРИСТАННЯ БАТАРЕЙ:**

Використання батарей не належного типу може призвести до витоків хімічних речовин і/або вибуху. **БУДЬ ЛАСКА, ЗАУВАЖТЕ НАСТУПНЕ:**

- Завжди стежте за тим, щоб батареї встановлювались відповідно до полярністю їх контактів ("+" і "-"), як показано на схемі, що знаходиться у відсіку для батарей.
- Різні типи батарей мають різні характеристики. Ніколи не використовуйте одночасно батареї різних типів.
- Не використовуйте одночасно старі та нові батареї. В іншому випадку термін служби батарей зменшиться; окрім цього, це може привести до витоків хімічних речовин.
- Замінійте використані батареї відразу ж після того, як вони перестали працювати.
- Потрапляння хімічних речовин, витеклих з батарей на шкіру, може викликати її роздратування. Якщо ви виявите, що з батареї витікає яка-небудь хімічна речовина, видаліть її негайно за допомогою сухої ганчірки.
- Внаслідок не належних умов зберігання строк експлуатації батарей може зменшитись. Якщо ви не плануєте користуватися пультом дистанційного керування найближчим часом, вийміть з нього батареї.
- Як окремі батареї, так і пакети встановлених батарей, не можна піддавати дії високих температур, - наприклад, вони не повинні перебувати під прямим сонячним промінням, поблизу джерел відкритого вогню тощо.

#### **ОБЕРЕЖНІСТЬ:**









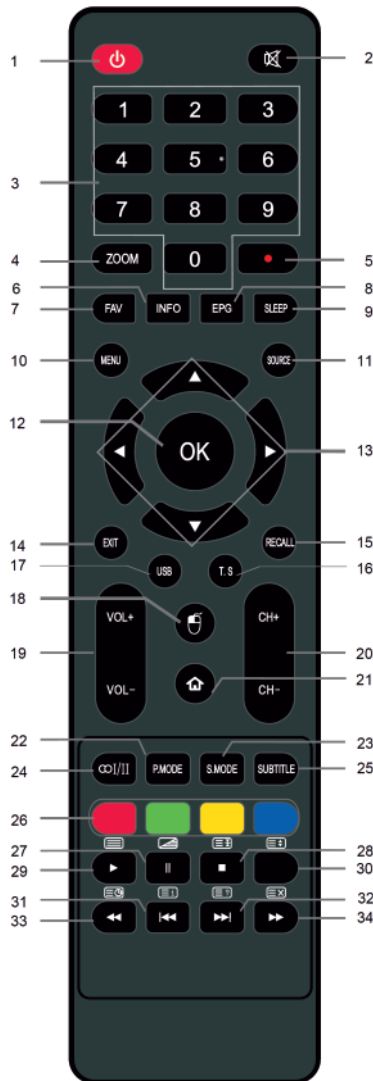



※ Не належна заміна батарей може викликати вибух.

※ Використані батареї замініть тільки батареями такого ж або еквівалентного типу.

## ПУЛЬТ ДИСТАНЦІЙНОГО КЕРУВАННЯ «TV»

1.  : Живлення, увімкнення або вимкнення телевізора.
2.  : Натисніть, щоб вимкнути або увімкнути звук.
3. ЦИФРОВІ КНОПКИ: Оберіть канали або імпорт паролів.
4. ZOOM (МАСШТАБУВАННЯ): Натискайте, щоб вибрати різні розміри зображень.
5.  : Натисніть кнопку «  », щоб почати запис (у режимі DTV).
6. INFO (ІНФОРМАЦІЯ): Натисніть для відображення на екрані поточної інформації про програму або натисніть для відображення інформації про зображення, яке ви переглядаєте (у режимі MEDIA - відтворення носія).
7. FAV (УЛЮБЛЕНІ): Увімкніть або вимкніть список улюблених програм.
8. EPG: Електронний програмний гід (в режимі DTV). Натисніть повторно для виходу.
9. SLEEP (СОН): Натисніть, щоб налаштувати таймер сну. Після закінчення заданого періоду телевізор переходить у режим очікування.
10. MENU (МЕНЮ): Натисніть, щоб увійти в екран меню для різних додаткових налаштувань.
11. SOURCE (ДЖЕРЕЛО): Натисніть, щоб виділити джерело сигналу.
12. OK: Натисніть, щоб підтвердити вибраний пункт на екрані меню.
13.  /  /  /  : Натисніть відповідну кнопку навігації, щоб вибрати напрямок.
14. EXIT (ВИХІД): Натисніть кнопку ВИХІД, щоб повернутися до меню о п цій або налаштувань.
15. RECALL (НАЗАД): Повернутися до програми, яку ви переглядали останньою.
16. T. S: Натисніть для запуску функції зміни часу. (У режимі DTV).
17. USB: Натисніть, щоб увімкнути джерело сигналу носія (MEDIA).
18.  : Увімкнути / вимкнути віртуальну мишку.
19. VOL+/VOL-: Натисніть вгорі або вниз для регулювання рівня гучності.
20. CH+/CH-: Натискайте для вибору каналів у порядку зростання або спадання.
21. HOME (ГОЛОВНА СТОРІНКА) (): Доступ до інтелектуальної головної сторінки.
22. P.MODE (РЕЖИМ ЗОБРАЖЕННЯ): Натисніть для зміни режиму зображення.
23. S.MODE (РЕЖИМ ЗВУЧАННЯ): Натисніть для зміни режиму звучання.
24.  /  : Натисніть, щоб вибрати режими NICAM в режимі аналогового телебачення. Натисніть для перемикання мови аудіо в режимі DTV.
25. СУБТИТРИ: Натискайте, щоб вибрати альтернативну мову субтитрів під час перегляду / відтворення програми в режимі DTV.
26. КОЛЬОРОВІ КНОПКИ: Червона / зелена / жовта / синя навігаційна кнопка.



27. II: Пауза (в режимі Media - відтворення носія). : Натисніть, щоб увійти в режим MIX у телетексті.
28. ■ : Зупинка (в режимі Media - відтворення носія).  : Затримка сторінки телетексту на екрані; натисніть знову, щоб продовжити.
29. ► : Відтворення (в режимі Media - відтворення носія).  : Натисніть, щоб увійти в режим телетексту, натисніть знову, щоб вийти з цього режиму.
30.  : Зміна розміру екрану телетексту в режимі зображення.
31.  : Попередній (в режимі Media - відтвор. носія).  : Перехід до сторінки списку відтворення.
32.  : Наступний (в режимі Media - відтворення носія).  : Відображення прихованої інформації деяких сторінок телетексту.
33.  : Перемотування назад (в режимі Media - відтворення носія).  : Вхід у режим субсторінки.
34.  : Перемотування вперед (в режимі Media - відтворення носія).  : Вимкнути телетекст, але не виходити з меню телетексту.

#### ПРИМІТКА:

※ Усі малюнки у даному посібнику наведені для прикладу. Фактичний вигляд виробу може відрізнятися від наведеного на ілюстрації.

## ОСНОВНІ РОБОЧІ ОПЕРАЦІЇ

### УВІМКНЕННЯ І ВИМКНЕННЯ ТЕЛЕВІЗОРА

#### • Увімкнення телевізора

Під'єднайте телевізор до мережі електроживлення.

Якщо телевізор обладнаний вимикачем електроживлення, спочатку активуйте його. Під час знаходження телевізора у режимі очікування натисніть кнопку увімкнення електроживлення «» на пульті дистанційного керування.

#### • Вимкнення телевізора

Для активації режиму очікування натисніть кнопку «» пульту дистанційного керування.

Не залишайте телевізор у режимі очікування надовго. Краще у таких випадках виймати шнур з розетки електроживлення.

#### ПРИМІТКА:

※ У разі зникнення напруги живлення в мережі і повторного його включення телевізор і буде продовжувати перебувати в режимі очікування. Для забезпечення нормальної роботи телевізора уникайте його частих увімкнень і вимкнень; в разі випадкового зникнення напруги в мережі електроживлення рекомендується виймати шнур електроживлення з розетки.

## НАЛАШТУВАННЯ УВІМКНЕННЯ ТА ВИМКНЕННЯ ТЕЛЕВІЗОРА

### • УВІМКНІТЬ ТЕЛЕВІЗОР

Підключіть кабель живлення. Якщо у телевізора є вимикач живлення, увімкніть його спочатку. Натискаючи кнопку  на пульті дистанційного керування, можна увімкнути телевізор із режиму очікування.

### • ВИМКНІТЬ ТЕЛЕВІЗОР

Натисніть кнопку  на пульті дистанційного керування, щоб увійти в режим очікування. Щоб повністю вимкнути телевізор, від'єднайте шнур живлення від розетки. Не залишайте свій пристрій у режимі очікування протягом тривалого часу. Якщо ви не будете використовувати При не використанні телевізора тривалий час рекомендується від'єднати його від електричної мережі та антени.

### • НЕМАЄ СИГНАЛУ

Повідомлення "Немає сигналу" з'являється на екрані, коли немає вхідного сигналу. У режимі телевізора телевізор вимкнеться автоматично, якщо протягом 15 хвилин не було сигналу.

### • ВИБІР КАНАЛУ

• Використання CH +/- на пульті дистанційного керування.

Натисніть CH +, щоб збільшити кількість каналів.

Натисніть CH-, щоб зменшити кількість каналів.

• Використання 0 - 9 цифрових кнопок.

Ви можете вибрати номер каналу, натиснувши 0 до 9. (У режимі телевізора)

• Приклад

Щоб вибрати - канал (наприклад, канал 5): Натисніть 5.

Щоб вибрати - канал (наприклад, канал 20): Натисніть 2 та 0 за короткий час.

### • РЕГУЛЮВАННЯ ГУЧНОСТІ

• Натисніть VOL +/- на пульті дистанційного керування, щоб відрегулювати гучність.

• Якщо ви хочете вимкнути звук, натисніть кнопку .



• Ви можете вимкнути звук, натиснувши  або збільшивши гучність.

### • ВІДОБРАЖЕННЯ ІНФОРМАЦІЇ

• Натисніть кнопку INFO на пульті дистанційного керування, щоб відобразити інформацію про поточну програму.

Вибір джерела введення

• Ви можете вибрати джерело входу, натиснувши кнопку SOURCE на пульті.

• Натискайте кнопки  / , щоб пройти по вхідному джерелу, і натисніть кнопку OK, щоб підтвердити свій вибір.

## • ФУНКЦІОНУВАННЯ ГОЛОВНОГО МЕНЮ

Перш ніж користуватися телевізором, виконайте наведені нижче кроки, щоб дізнатися, як орієнтуватися в меню, щоб вибрати та відрегулювати різні функції. Крок доступу може відрізнитися залежно від обраного меню.

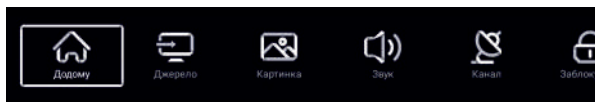

1. Натисніть кнопку MENU для відображення головного меню.
2. Натискайте кнопки ◀ / ▶, щоб перейти до головного меню. Ви можете вибрати головний, джерело, зображення, звук, канал, блокування, загальний та заздалегідь.
3. Натисніть кнопку ОК, щоб відкрити сторінку підменю.
4. Натисніть кнопки ▲ / ▼ / ◀ / ▶, щоб вибрати бажаний варіант.
5. Натисніть кнопки ◀ / ▶, щоб відрегулювати значення.
6. Натисніть кнопку MENU або EXIT, щоб повернутися до попереднього меню.

### ПРИМІТКА:

- ✘ Коли елемент у MENU відображається сірим кольором, це означає, що елемент недоступний або не може бути відрегульований.
- ✘ Деякі елементи меню можуть бути прихованими, залежно від режимів чи джерел сигналу.
- ✘ Кнопки телевізора мають таку ж функцію, що й відповідні кнопки на пульті дистанційного керування. Якщо пульт дистанційного керування загублений або не може працювати, ви можете скористатися кнопками на телевізорі для вибору меню.
- ✘ Екранний дисплей може відрізнитися від вашого телевізора. Зображення - приклад, який допомагає працювати з телевізором.

## • НАЛАШТУВАННЯ МЕНЮ ДОМАШНЬОЇ СТОРІНКИ

Головна - це вхідний інтерфейс для всіх інших функцій, які могли входити з цього інтерфейсу крок за кроком.

Використовуючи функцію домашнього меню, можна задовольнити різні потреби користувачів, завдяки чому вони отримують повну насолоду від відео та аудіоефектів, які надає прилад. Натисніть кнопку HOME (🏠), щоб відкрити домашній інтерфейс, як показано на наступному малюнку.

Екран телевізора: відображає поточний екран джерела входу...



(Відображене зображення може відрізнитися залежно від моделі.)

Натискайте кнопки зі стрілками, щоб циклічно вибрати всі параметри. Натисніть кнопку ОК, щоб увійти до невеликого вікна для вибору. Натисніть кнопку EXIT для виходу з домашнього інтерфейсу.

## • ТЕЛЕВІЗІЙНИЙ ПОМІЧНИК

Натисніть ▲ / ▼ / ◀ / ▶ , щоб вибрати TV Assistant, і натисніть ОК, щоб увійти в підменю.

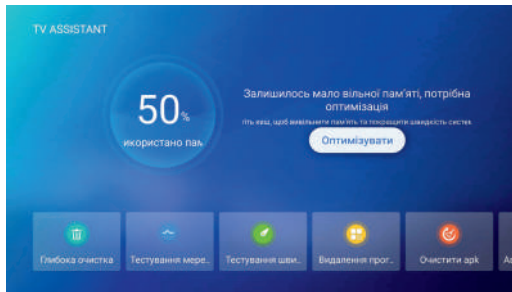

Телевізійний помічник охоплює 6 функцій: глибоке очищення, тест мережі, тест швидкості мережі, додаток видалити, очистити APK та Автозапуск APP - ((англ. Android Package) — формат архивних исполняемых файлів-приложений для Android).

Використовуйте кнопки ◀ / ▶ / ▲ / ▼ для переміщення курсору.

Натисніть ОК, щоб виконати операцію підтвердження або ввести відповідні сторінки.

Натисніть кнопку EXIT, щоб повернутися до попереднього кроку або вийти з програми.

## • ВЕБ-ПЕРЕГЛЯДАЧ

Натисніть ▲ / ▼ / ◀ / ▶ , щоб вибрати браузер, і натисніть ОК, щоб увійти.

На екрані відображається головна сторінка браузера.

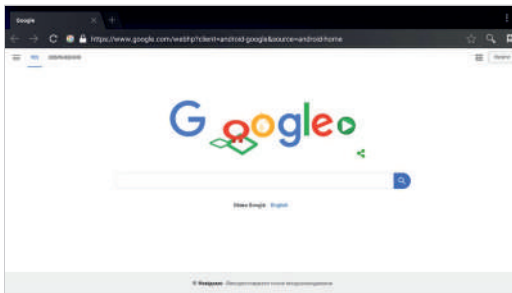

Коли натиснути клавішу напрямку, щоб вибрати один веб-сайт, натисніть клавішу ОК, щоб увійти.

При вході на веб-сайт режим роботи клавіш такий:

Клавіша напрямку - Direction: для переміщення курсору.

Клавіша ОК: щоб ввести вибраний вміст.

Клавіша EXIT: для повернення на нещодавно переглянута сторінку або виходу з браузера.

М'яка клавіатура застосовується як елементи керування, поточним екраном, полями введення, в яких введення виконується для автоматичного відкриття, або натиснути кнопку ОК, щоб відкрити; і натисніть клавішу EXIT, щоб закрити.

### ПРИМІТКА:

※ М'яка клавіатура використовується для введення літер, цифр та символів, а також підтримує входи із зовнішньої клавіатури ПК.

※ Наведені вище інструкції є лише довідковими, а для конкретного режиму введення, будь ласка, дотримуйтесь підказки меню для роботи.

## • APPS

### - МАГАЗИН ДОДАТКІВ - APP Store

Натисніть кнопку ▲ / ▼ / ◀ / ▶, щоб вибрати програми.

Натисніть кнопку ▲ / ▼ / ◀ / ▶, щоб вибрати App Store, і натисніть ОК, щоб увійти в підменю.

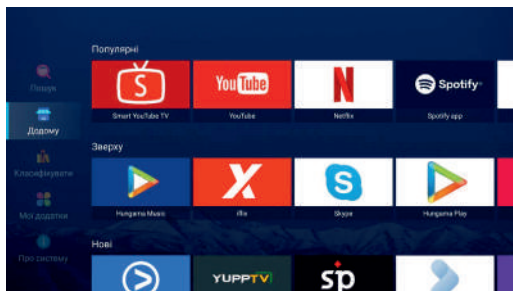

Під час входу в "APP Store" фокус за замовчуванням робиться на ярлику функції. Мітки включають в себе "Головна", "Класифікувати", "Мій додаток" та "Про мене", ви можете знайти весь цей список, вибравши мітку функції зліва.

Натисніть клавішу вказівника, щоб перемістити фокус, а потім натисніть клавішу ОК, щоб натиснути різні кнопки для виконання відповідних операцій, а потім виконайте підказку меню, щоб виконати наступні операції. Натисніть кнопку EXIT, щоб повернутися до попереднього інтерфейсу.

### ЗАВАНТАЖЕННЯ ПРОГРАМИ

Виберіть програму у списку, натисніть кнопку ОК, щоб відобразити детальну інформацію про вибрану програму.

Натисніть «Завантажити», щоб завантажити програму, система розпочне завантаження фону та встановлення на локальний або USB-накопичувач.

#### ПРИМІТКА:

※ Під час завантаження прикладних програм слід переконатися, що мережа працює належним чином, а USB-накопичувач не виймається, а джерело живлення не відключається, інакше завантаження не вдасться.



## УСТАНОВКА ТА ПІДКЛЮЧЕННЯ - EShareServer

Крок 1. Ваш телевізор та смартфон повинні бути підключені до однієї бездротової мережі з цією програмою.

Крок 2. Натисніть ▼ / ▲ / ◀ / ▶, щоб вибрати EShareServer, і натисніть OK, щоб відкрити програму. Завантажте програму, сканувавши код швидкого реагування на екрані телевізора або відкрийте браузер свого смартфона.

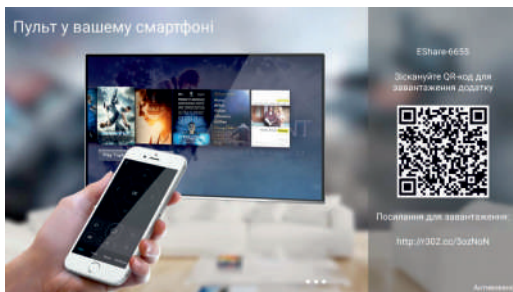

Крок 3. Знайдіть і запустіть EShare, виберіть ім'я пристрою для підключення. Інтерфейс EShare буде увімкнено.

### - AirPlay

Використовуючи AirPlay у вас iPhone, iPad або iPod touch.

Ви можете переглядати відео, музику чи фотографії AirPlay з різних місць на своєму пристрій iOS, у тому числі з додатків "Фото", "Відео", "Сафарі" та "Музика" або безпосередньо з нещодавно використаних додатків.



**AirPlay відео чи фото вміст на вашому Smart TV:**

1. Підключіть пристрій iOS та Smart TV до тієї ж мережі Wi-Fi.
2. Відкрийте на своєму пристрої додаток Відео, Сафарі або Фото.
3. Знайдіть і торкніться значка AirPlay  (якщо ви намагаєтесь перенести відеоконтент AirPlay із сафарі чи відео, спочатку почніть відтворення).
4. Виберіть Smart TV зі списку доступних пристроїв, що з'являється, і починайте відтворення.

Щоб передати аудіовміст AirPlay на ваш Smart TV:

1. Підключіть пристрій iOS та Smart TV до тієї ж мережі Wi-Fi.
2. Відкрийте додаток Музика або Safari на своєму пристрої.
3. Знайдіть і торкніться значка AirPlay .
4. Виберіть Smart TV зі списку доступних пристроїв, що з'являється, і починайте відтворення.

**ПРИМІТКА:**

- ※ Стилі головного домашнього інтерфейсу можуть відрізнятися залежно від різних моделей виробів.
- ※ Якщо в цьому посібнику з експлуатації та кінцевому продукті є різниця між основним інтерфейсом сцени, фактичне відображення має перевагу.

## • ВІДТВОРЕННЯ МУЛЬТИМЕДІА

1. Спочатку вставте пристрій USB-пам'яті у порт USB.
2. Натисніть ▲ / ▼ / ◀ / ▶ , щоб вибрати Media, і натисніть ОК, щоб увійти в підменю. (Опції: Усі, Відео, Аудіо, Зображення).
3. Натисніть кнопку ▲ / ▼ , щоб змінити пристрій.
4. Натисніть кнопку EXIT, щоб повернутися до головного меню Smart Home.

**ПРИМІТКА:**

- ※ Можливо, спеціальний USB-пристрій недостатньо підтримується.
- ※ Макс. USB Навантаження: DC5V 500mA.
- ※ Що стосується завантаженості, він не може підтримувати всі моделі мобільного жорсткого диска. Рекомендується використовувати мобільний жорсткий диск малої потужності струмом не більше 500 мА.

## ПІДТРИМКА ФОРМАТІВ

Функція Media може підтримувати USB-пристрій за допомогою USB-пам'яті.

Він може відтворювати аудіо-, відео- чи графічні файли.

Підтримка аудіоформату: MP3, WAV, MKA, OGG, APE.

Підтримка відеоформату: MPEG, AVI, VOB, MP4, TS, MOV / MKV.

Підтримка формату зображення: GIF, JPEG, BMP, PNG.

**ПРИМІТКА:**

- ※ USB-файли можуть не підтримувати або добре підтримувати спеціальні документи з алгоритмом.
- ※ USB підтримує згаданий вище формат, якщо формат файлу не підтримується, змініть його на заданий формат.

## • ОСНОВНИЙ ОПЕРАЦІЙНИЙ ІНТЕРФЕЙС

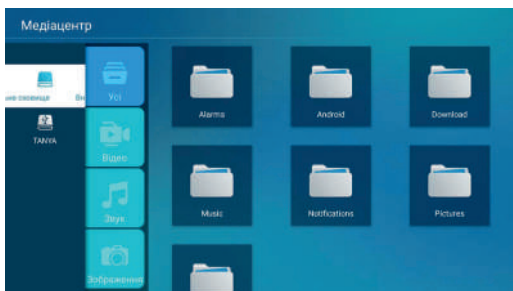

## ОСНОВНА ОПЕРАЦІЯ

1. За допомогою кнопок ▲ / ▼ виберіть Усі, Відео, Аудіо та Зображення. Натисніть кнопку ► , щоб увійти в підменю.
2. За допомогою кнопок ▲ / ▼ / ◀ / ▶ перемістіть курсор і натисніть кнопку ОК, щоб відкрити папку.
3. За допомогою кнопок зі стрілками виділіть файл і натисніть кнопку ОК, щоб відтворити вибрані файли.
4. Натисніть кнопку, щоб зупинити відтворення файлу.
5. Натисніть кнопку EXIT, щоб повернутися до попереднього меню.

### - ВІДЕО

За допомогою кнопок ▲ / ▼ виберіть Відео в мультимедійному меню, а потім натисніть ► для входу.

Відео файли можна відтворювати лише в цій категорії меню.

За допомогою кнопок ▲ / ▼ / ◀ / ▶ виберіть потрібну папку чи файл, а потім натисніть кнопку ОК або ► для відтворення.

### ПІД ЧАС ВІДТВОРЕННЯ ВІДЕОФАЙЛІВ:

• Натисніть кнопку MENU на пульті дистанційного керування, щоб приховати / відобразити екранну панель інструментів.

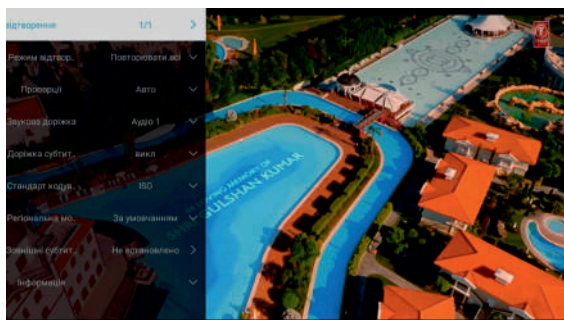

\* Використовуйте клавіші ▲ / ▼ , потім натисніть кнопку ОК, щоб вибрати на екрані панель інструментів функцію, наприклад, список відтворення, режим відтворення, співвідношення сторін, звукову дорожку.

\* Натисніть або EXIT для виходу з відтворення та повернення до сторінки списку файлів.

### - АУДІО

За допомогою кнопок ▲ / ▼ виберіть Аудіо в мультимедійному меню, а потім натисніть ► для входу. Аудіофайли можна відтворювати лише в цій категорії меню.

За допомогою кнопок ▲ / ▼ / ◀ / ▶ виберіть потрібну папку чи файл, а потім натисніть кнопку ОК або ► для відтворення.

### ПІД ЧАС ВІДТВОРЕННЯ АУДІОФАЙЛІВ:

• Натисніть кнопку MENU на пульті дистанційного керування, щоб приховати / відобразити екранну панель інструментів.

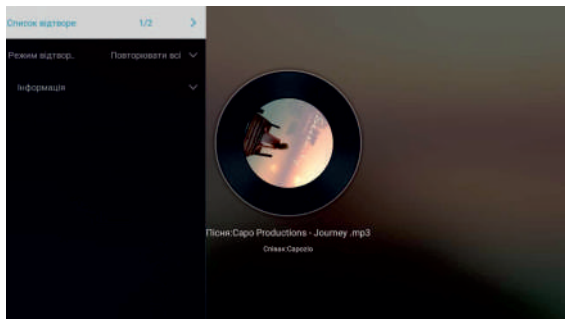

- \* Використовуйте клавіші ▲ / ▼ , а потім натисніть кнопку ОК, щоб вибрати на екрані панелі інструментів функцію, таку як список відтворення, режим відтворення.
- \* Натисніть або EXIT для виходу з відтворення та повернення до сторінки списку файлів.

## - ЗОБРАЖЕННЯ

За допомогою кнопок ▲ / ▼ виберіть Зображення в мультимедійному меню, а потім натисніть ► для входу. Файли зображень можна відтворювати лише в цій категорії меню.

За допомогою кнопок ▲ / ▼ / ◀ / ▶ виберіть потрібну папку або файл, потім натисніть кнопку ОК, щоб вибрати файли, і натисніть кнопку ОК або ► , щоб відтворити файли на весь екран.

Під час відтворення файлів зображень:

- Натисніть кнопку MENU на пульті дистанційного керування, щоб приховати / відобразити екранну панель інструментів.

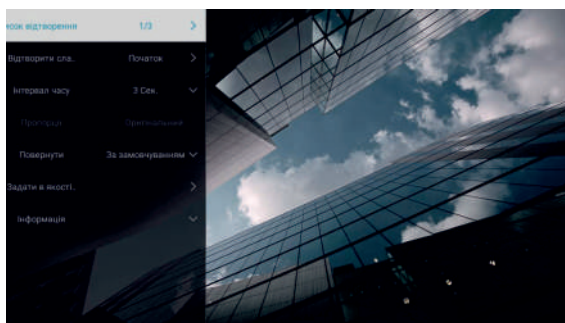

- \* Використовуйте клавіші ▲ / ▼ , а потім натисніть кнопку ОК, щоб вибрати на екрані панелі інструментів функцію, наприклад, список відтворення, слайд відтворення, інтервал часу.
- \* Натисніть або EXIT для виходу з відтворення та повернення до сторінки списку файлів.

## ПРИМІТКА:

- ※ Для відтворення ваших мультимедійних файлів переконайтесь, що ви вибрали правильний значок у головному меню відтворення медіа.

## • НАЛАШТУВАННЯ СИСТЕМИ

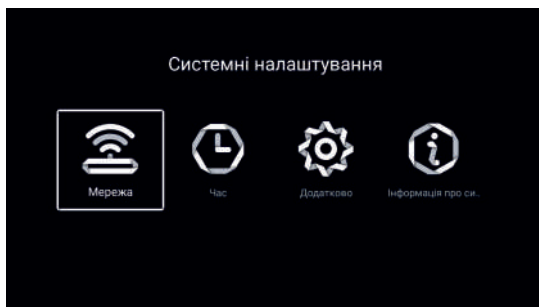

Виберіть Налаштування в домашньому інтерфейсі, щоб увійти до системних налаштувань. Натисніть ▲ / ▼ / ◀ / ▶, щоб вибрати настройки, і натисніть ОК, щоб увійти в підменю. (Параметри: мережа, час, загальна інформація, системна інформація.)

## • НАЛАШТУВАННЯ МЕРЕЖІ

Ви можете налаштувати телевізор таким чином, щоб він мав доступ до Інтернету через локальну мережу (LAN) за допомогою дроту або бездротового з'єднання. Для стабільного з'єднання з Інтернетом рекомендується використовувати дротовий зв'язок або розташувати бездротовий маршрутизатор поруч із телевізором.

## • РЕЖИМ МЕРЕЖІ - МЕРЕЖА ПРОВОДІВ

Для підключення до дротової мережі перед тим, як розпочати процес налаштування, обов'язково підключіть телевізор до інтернет-маршрутизатора за допомогою кабелю Ethernet Rj45.

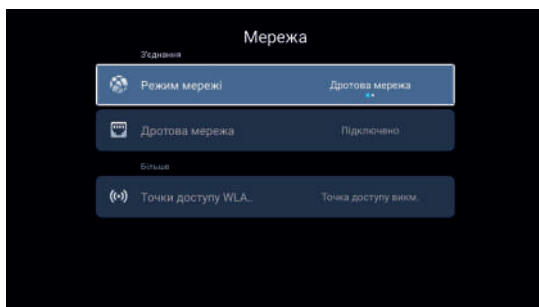

Натисніть клавіші ◀ / ▶ та виберіть тип мережі "провідна мережа". У другому елементі (дротовій мережі) відображається IP-адреса.

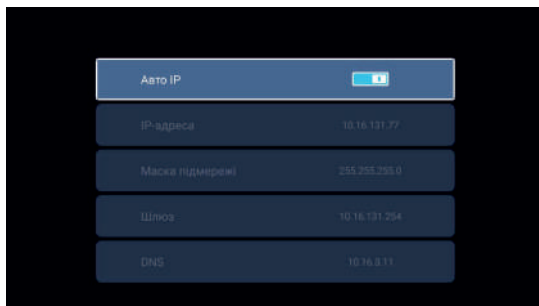

## • Net Mode - Wireless РЕЖИМ МЕРЕЖІ - БЕЗПРОВОДОВИЙ

Натисніть клавіші ◀ / ▶ та виберіть тип мережі “Бездротовий”, а потім натисніть кнопку ▼ , щоб вибрати бездротову мережу.

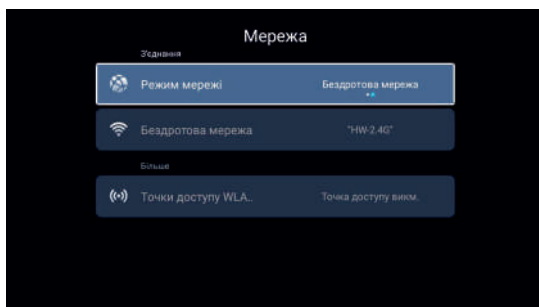

Натисніть кнопку ▲ / ▼ , щоб вибрати свій сигнал Wi-Fi. Натисніть кнопку ОК і відобразить вікно пароля.

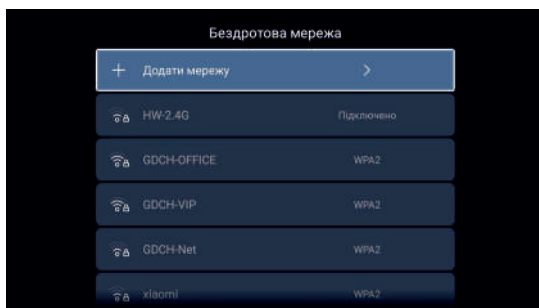

Введіть тут паролі Wi-Fi. Ви можете натиснути кнопку вгору / вниз / вправо / вліво, щоб вибрати символ у вікні клавіатури, натисніть кнопку ОК, щоб ввести символ або цифру. Після введення правильного пароля виберіть пункт «ОК» і натисніть кнопку ОК, щоб підключити сигнал Wi-Fi. Якщо успіх, цей сигнал Wi-Fi буде позначено як "Підключено".

## • WLAN Hotspots

Натисніть клавіші ▲ / ▼ та виберіть “Точки доступу до бездротової мережі” та натисніть ОК, щоб увійти в підменю.

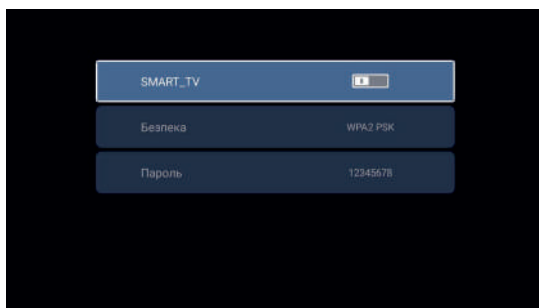

Виберіть пункт "SMART\_TV", натисніть, щоб увімкнути його, телевізор повинен бути підключений до бездротової мережі, щоб інші пристрої могли спільно використовуватися з нею.

## ВСТАНОВЛЕННЯ ЧАСУ

Натисніть ◀ / ▶ , щоб вибрати Установка часу, і натисніть ОК, щоб увійти в підменю.  
(Опції: автоматичне встановлення, часовий пояс, редагування часу, формат дати, 24 години, заставка, таймер сну.)

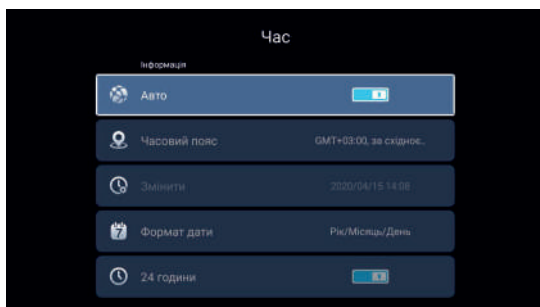

### - Автоприєднання

Отримати поточний час і дату автоматично.

Натисніть ▲ / ▼ , щоб вибрати автоматичне вклядення, і натисніть ОК, щоб увімкнути або вимкнути його.

#### ПРИМІТКА:

※ Якщо для параметра "Автоматичне додавання" встановлено значення "Увімкнено", опція "Час редагування" стає сірою та її неможливо вибрати.

### - Часовий пояс

Виберіть місцевий часовий пояс.

Натисніть ▲ / ▼ , щоб вибрати часовий пояс, і натисніть ОК, щоб вибрати.

### - Редагування часу

Редагуйте поточний час та дату.

Натисніть ▲ / ▼ , щоб вибрати час редагування, і натисніть ОК, щоб змінити.

### - Формат дати

Встановіть формат дати.

(Варіанти: місяць / день / рік, день / місяць / рік, рік / місяць / день)

Натисніть ▲ / ▼ для вибору часу редагування, а потім натисніть кнопку ◀ / ▶ для вибору.

### - 24 години

Виберіть 12 годин або 24 години.

Натисніть ▲ / ▼ , щоб вибрати 24 години, і натисніть кнопку ОК, щоб вибрати.

### - Час заставки

Встановіть час заставки як Off / 1min / 2min / 5min.

### - Таймер сну

Таймер сну перемикає телевізор у режим очікування через певний проміжок часу.

Щоб скасувати таймер сну, встановіть значення «Вимкнено».

Натисніть кнопку ▲ / ▼ , щоб вибрати таймер сну, а потім натисніть кнопку ◀ / ▶ для вибору.

## Загальні налаштування - Common

Натисніть ◀ / ▶ , щоб вибрати загальне, і натисніть ОК, щоб увійти в підменю.

(Опції: мова, спосіб введення, шпалери, відновлення системи, синій екран, назва пристрою.)

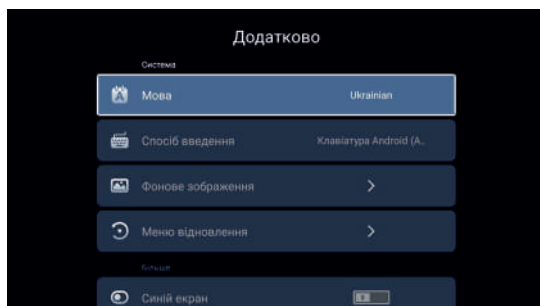

### - Мова

Встановити поточну мову відображення.

Натисніть ▲ / ▼ , щоб вибрати налаштування мови, і натисніть ОК, щоб встановити.

### - Метод введення

Встановити поточний метод введення.

Натисніть ▲ / ▼ , щоб вибрати метод введення, і натисніть ОК, щоб встановити.

### - Пейджер стіни

Натисніть ▲ / ▼ / ◀ / ▶ , щоб вибрати Wall Pager, і натисніть ОК для встановлення.

### - Відновлення системи

Система відновлення до початкового стану.

Натисніть ▲ / ▼ , щоб вибрати відновлення системи, і натисніть ОК, щоб відновити систему.

### - Синій екран

Натисніть ▲ / ▼ , щоб вибрати синій екран, і натисніть ОК, щоб увімкнути або вимкнути його.

### - Назва пристрою

Змініть назву пристрою.

## ІНФОРМАЦІЯ ПРО СИСТЕМУ

Перегляд системної інформації та мережевої інформації.

Натисніть ◀ / ▶ , щоб вибрати системну інформацію, і натисніть ОК, щоб увійти в підменю.

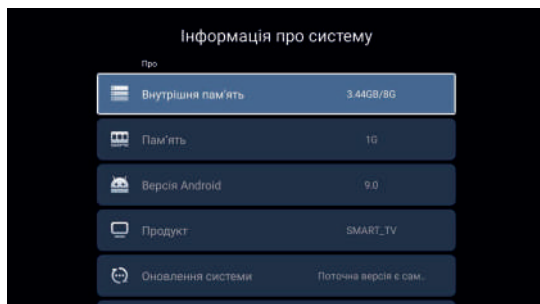



## ВИБІР ДЖЕРЕЛА ВВЕДЕННЯ

Натисніть кнопку MENU для відображення головного меню. Натисніть кнопку ◀ / ▶, щоб вибрати джерело, потім натисніть кнопку ОК, щоб увійти.



- Натискайте кнопки ▲ / ▼, щоб пройти по вхідному джерелу, і натисніть кнопку ОК, щоб підтвердити свій вибір.
- Крім того, ви можете також натиснути кнопку HOME (🏠), щоб відкрити розумну домашню сторінку, потім натисніть кнопку напрямку, щоб вибрати джерела введення, і натисніть кнопку ОК, щоб підтвердити свій вибір.

## Налаштування меню «Зображення»

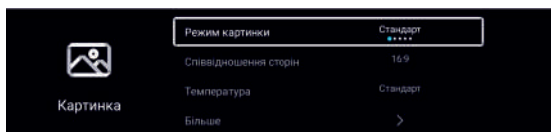

### • Режим зображення

Ви можете вибрати відповідний режим відповідно до різних умов перегляду. Натисніть кнопки ◀ / ▶ для вибору. (Необов'язково: Стандартний, Динамічний, М'який, Яскравий, Користувач).

**ПОРАДИ:** Ви можете знову і знову натискати кнопку P.MODE на пульті, щоб безпосередньо змінити режим зображення.

### ПРИМІТКА:

※ Ви можете змінювати значення контрасту, яскравості, кольору, різкості та відтінку, лише коли режим зображення в режимі користувача.

### • Контрастність

Відрегулюйте інтенсивність підсвічування зображення, але тінь малюнка незмінна.

Натисніть кнопку ▲ / ▼ для вибору Контрастність, а потім натисніть кнопку ◀ / ▶ для налаштування.

### • Яскравість

Відрегулюйте візуальне сприйняття всього зображення; це вплине на яскравість картини. Натисніть кнопку ▲ / ▼, щоб вибрати яскравість, а потім натисніть кнопку ◀ / ▶ для налаштування.

### • Колір

Відрегулюйте насиченість кольору, виходячи з власного подоба.

Натисніть кнопку ▲ / ▼ для вибору кольору, а потім натисніть кнопку ◀ / ▶ для налаштування.

### • Різкість

Ви можете налаштувати значення різкості для об'єктів, що відображаються на малюнку.

Натисніть кнопку ▲ / ▼ для вибору різкості, потім натисніть кнопку ◀ / ▶ для регулювання.

- Відтінок (лише в режимі NTSC)

Відрегулюйте відтінок (червоний, зелений та синій) зображення.

Натисніть кнопку ▲ / ▼ для вибору відтінку, а потім натисніть кнопку ◀ / ▶ для налаштування.

- Зменшення шуму

Для фільтрації та зменшення шуму зображення та покращення якості зображення.

Натисніть кнопку ▲ / ▼ для вибору шуму, а потім натисніть кнопку ◀ / ▶ для вибору.

(Необов'язково: вимкнено, низький, середній, високий та автоматичний)

- Співвідношення сторін

Ви можете вибрати розмір зображення, який найкраще відповідає вашим вимогам до перегляду.

**ПОРАДИ:** Ви можете натиснути кнопку ZOOM на пульті дистанційного керування, щоб безпосередньо змінити режим аспекту.

- Температура кольору

Відрегулюйте загальний колір зображення.

За допомогою кнопок ▲ / ▼ виберіть Колірний темп, а потім натисніть кнопку ◀ / ▶ для вибору.

- Cool - створює нижній образ блакитного відтінку.

- Normal - створює стандартне зображення.

- Warm - створює зображення з червоним відтінком.

- Більше налаштувань

За допомогою кнопок ▲ / ▼ виберіть Більше налаштування, потім натисніть OK або ▶, щоб увійти в меню наступного рівня.

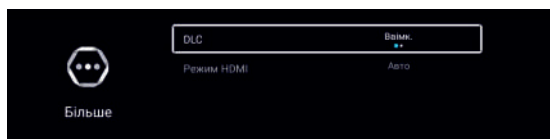

- DLC

За допомогою кнопок ▲ / ▼ виберіть DLC, потім натисніть кнопки ▶ / ▶, щоб вибрати Увімкнено або Вимкнено.

- Режим HDMI (коли для зовнішнього входу встановлено значення HDMI)

Натисніть кнопки ▲ / ▼ для вибору режиму HDMI, а потім натисніть кнопки ◀ / ▶ для вибору.

## Налаштування меню «Звук»

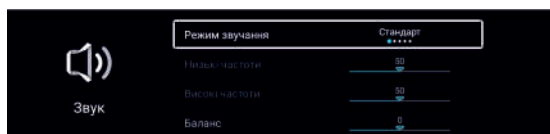

- **Режим звуку**

Виберіть звуковий режим для досягнення ідеального звуку. Для вибору натисніть кнопки to / ► .  
(Необов'язково: Стандарт / Музика / Кіно / Новини / Користувач.)

**ПОРАДИ:** Ви можете натиснути кнопку S.MODE на пульті знову і знову, щоб безпосередньо змінити режим звуку.

**ПРИМІТКА:**

※ Setting Настройка Bass and Treble доступна лише в режимі користувача, ви можете налаштувати, як вам подобається.

- Ви можете змінювати значення Bass і Treble лише тоді, коли звуковий режим знаходиться в режимі користувача.

- **Низкі частоти**

Ви можете налаштувати басовий ефект, збільшуючи або зменшуючи низькі звуки.

- **Високі частоти**

Ви можете налаштувати високий ефект, збільшуючи або зменшуючи високі звуки.

- **Баланс**

Налаштуйте баланс між лівим і правим динаміками, щоб адаптуватись до вашого місця прослуховування.

Натисніть кнопку ▲ / ▼ , щоб вибрати Баланс, а потім натисніть кнопку ◀ / ▶ для регулювання.

- **AVC**

Після відкриття AVC, після встановлення гучності, ця функція дозволяє користувачам насолоджуватися стабільними рівнями гучності, здійснюючи автоматичні настройки для кожної програми.

За допомогою кнопок ▲ / ▼ виберіть AVC, а потім натисніть кнопки ◀ / ▶ , щоб встановити On / Off.

- **Опис звуку**

Це допоміжна звукова функція, яка забезпечує додаткову звукову доріжку. Ця функція обробляє аудіопотік для AD (Audio Description), коли він надсилається разом із основним звуком мовника.

Користувач може увімкнути або вимкнути звуковий опис і контролювати гучність.

- **Об'єм AD**

Якщо параметр Audio Description встановлено Увімкнено, гучність AD можна регулювати.

- **З порушеннями слуху**

Якщо показник "Інвалід" увімкнено, на екрані телевізора буде відображатися інформація про людей чий слух порушений, коли слух порушений вимкнено, інформацію буде приховано.

## БІЛЬШЕ НАЛАШТУВАНЬ

За допомогою кнопок ▲ / ▼ виберіть «Більше налаштувань», а потім натисніть ОК, щоб увійти до меню наступний рівень.

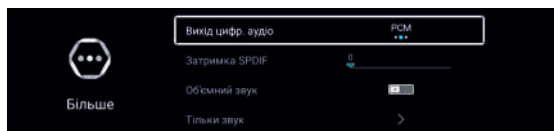

### • ЦИФРОВИЙ АУДІО ВИХІД

Ви можете вибрати потрібний режим цифрового аудіовиходу.

За допомогою кнопок ▲ / ▼ виберіть Цифровий аудіо вихід, а потім натисніть кнопки ◀ / ▶ , щоб вибрати Вимкнено / RAW / PCM.

### • Затримка SPDIF

Натисніть кнопку ▲ / ▼ для вибору затримки SPDIF, а потім натисніть кнопку ◀ / ▶ для налаштування.

### • Оточення

Об'ємний звук можна включити або вимкнути відповідно до потреб, що мають унікальні звукові ефекти.

За допомогою кнопок ▲ / ▼ виберіть об'ємний звук, а потім натисніть кнопки ОК, щоб встановити On / Off.

### • Тільки аудіо

Після того, як екран відкриття не відображається, відтворюється лише звук.

Натисніть кнопки ▲ / ▼ , щоб вибрати лише звук, і натисніть кнопку ОК, щоб увімкнути.

## НАЛАШТУВАННЯ МЕНЮ КАНАЛУ

Перш ніж ваш телевізор може почати запам'ятовувати доступні канали, потрібно вказати тип джерела сигналу, який підключений до телевізора (тобто система повітря або кабель).

Якщо встановлений тип сигналу невірний, можливо, канал не знайдеться.

Натисніть кнопку ◀ / ▶ , щоб вибрати канал у головному меню. Потім натисніть кнопку ОК, щоб увійти в меню каналу.

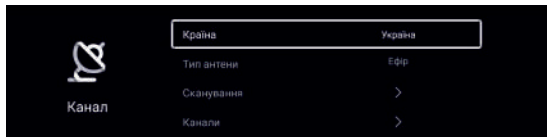

### • Країна

Натисніть кнопки ▲ / ▼ , щоб вибрати правильну країну.

### • Тип антени

За допомогою кнопок ◀ / ▶ виберіть Повітря або Кабель.

### • Автоматичне сканування

Натисніть кнопку ▶ для входу в підменю.

#### Тип антени - повітря:

LCN: Натисніть кнопку ОК, щоб вибрати On або Off.

Почати сканування: Натисніть кнопку ОК, щоб розпочати автоматичний пошук.

#### Тип антени - кабель:

Режим сканування: Натисніть кнопки ◀ / ▶ , щоб вибрати тип сканування: повне, швидке, сліпе або мережеве.

Модуляція: Натисніть кнопки ◀ / ▶ , щоб вибрати Модуляція: Авто або 16QAM, 32QAM, 64QAM, 128QAM, 256QAM.

Ідентифікатор мережі: ця опція доступна лише в режимі "Сканування" - "Швидке" або "Мережеве".



За допомогою кнопок ◀ / ▶ виберіть Ідентифікатор мережі: Автоматично або введіть цифрові номери.

Частота: ця опція доступна лише в режимі "Сканування".

За допомогою кнопок ◀ / ▶ виберіть Частота: Автоматично або введіть цифрові номери.

Частота символів: Натисніть кнопки ◀ / ▶, щоб вибрати Ставка символу: Автоматично або введіть цифрові номери.

LCN: Натисніть кнопки ◀ / ▶, щоб вибрати On або Off.

Початок сканування: завершення наведених вище параметрів та натисніть кнопку ОК, щоб розпочати автоматичний пошук.

#### • Аналогове ручне сканування:

зберігання вручну для ATV-каналів.

Канал: Натисніть кнопки // для вибору номер каналу.

Колірна система: Виберіть систему кольорів.

Звукова система: Виберіть аудіосистему.

Частота: Натисніть кнопку to для пошуку вниз від поточної частоти, а потім натисніть кнопку ▶ для пошуку.

Сканування вниз / вгору: натисніть кнопку для пошуку сигналу вгору або вниз, система зупиниться після пошуку одного каналу.

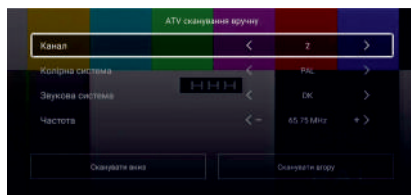

#### • Цифрове сканування вручну:

зберігання вручну для Канали DTV.

Тип антени - повітря:

Канал: Натисніть кнопки // для вибору номер каналу.

Частота: Відображення частоти поточного телевізійного сигналу.

Почати сканування: Натисніть кнопку ОК, щоб розпочати пошук каналу.

Якість сигналу: відображення якості сигналу каналу.

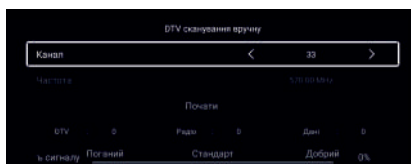

#### Тип антени - кабель:

Частота: введіть задану користувачем частоту.

Частота символів: Натисніть кнопки ◀ / ▶, щоб вибрати Ставка символу: Автоматично або ввести цифрові цифри.

Модуляція: Натисніть кнопки ◀ / ▶, щоб вибрати

Модуляція: Автоматично або 16QAM, 32QAM, 64QAM, 128QAM, 256QAM.

Ідентифікатор мережі: Натисніть кнопку ◀ / ▶, щоб встановити ідентифікатор мережі.

Початок сканування: завершення наведених вище параметрів та натисніть кнопку ОК, щоб розпочати автоматичний пошук.

Якість сигналу: відображення якості сигналу каналу.



#### • Список каналів

Натисніть кнопки ▲ / ▼, щоб виділити потрібний канал.

Потім натисніть MENU, щоб увійти до редагування каналу.

Для вибору натисніть кнопку ◀ / ▶ (Опції: Перемістити, Вгору, Пропустити, Видалити, Переіменувати та вибрані канали). Натисніть кнопку ОК, щоб відкрити м'яку клавіатуру, щоб завершити перейменування каналу.

(Доступно лише в режимі ATV)

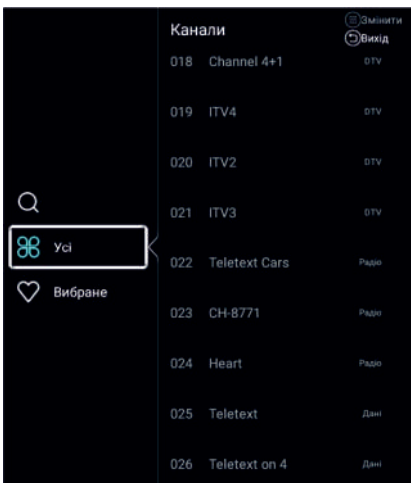

## • EPG

Натисніть кнопку EPG, щоб відобразити меню посібника програми. Ця функція дозволяє дізнатися детальну інформацію про канал, вказуючи час відтворення програми. З Посібника програми можна перевірити інформацію про програму протягом наступних восьми днів (Якщо інформація доступна у мовника).

- Для переключення між стовпцями натисніть кнопки ◀ / ▶ .
- Натисніть кнопки ▲ / ▼ , щоб вибрати інший канал / програму у списку.
- Натисніть EPG, щоб вийти з меню EPG.

## Налаштування меню «Блокування системи»

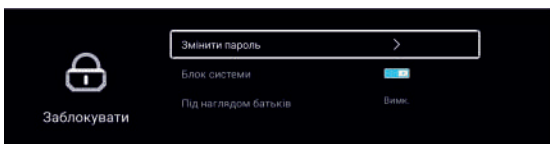

### • Змінити пароль

Натисніть кнопку ОК для входу в підменю.

Ви можете встановити свій приватний пароль. Натисніть цифрові кнопки на пульті, щоб встановити новий пароль. Коли новий пароль було введено двічі, налаштування завершено успішно.

### • Блокування системи (увімкнено / вимкнено)

Увімкніть або вимкніть блокування системи.

Ця функція може запобігти несанкціонованому керуванню телевізором, якщо не вводити 4-значний пароль.

Натисніть 0-0-0-0 за допомогою кнопок прямого вибору каналів (0-9). (Це пароль за замовчуванням.)

**ПРИМІТКА:** Якщо ви не запам'я тасте встановлений вами пароль, ви в будь-якому випадку можете скористатися супер паролем 1225.

### • Батьківські настанови

Встановіть, щоб не використовувати його маленькими дітьми чи іншим несподіваним використанням.

Натисніть кнопки ◀ / ▶ , щоб вибрати відповідний вік.

(Доступно лише тоді, коли для параметра «Блокування системи» встановлено значення «Увімкнено»)

## НАЛАШТУВАННЯ ЗАГАЛЬНОГО МЕНЮ

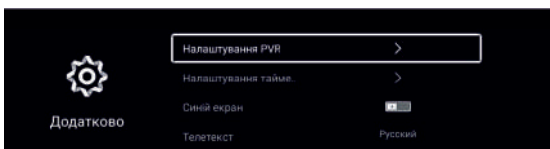

### • Налаштування таймера

- Екранний таймер

Ви можете встановити час відображення екранного меню.

Натисніть кнопку ▲ / ▼ для вибору екранного меню, потім натисніть кнопку ◀ / ▶ для вибору.

- Таймер автоматичного очікування

Виберіть час, через який телевізор автоматично перейде в режим очікування.

Поради: Якщо пульт дистанційного керування не зробить жодної операції за час гіпотези, це станеться автоматично вимикаються. Якщо ви зробите якусь операцію, вона скине час.

Натисніть кнопку ▲ / ▼ , щоб вибрати Таймер автоматичного очікування, а потім натисніть кнопку ◀ / ▶ для вибору.

- Таймер сну

Таймер сну перемикає телевізор у режим очікування через певний проміжок часу.

Щоб скасувати таймер сну, встановіть значення «Вимкнено».

Натисніть кнопку ▲ / ▼ , щоб вибрати таймер сну, а потім натисніть кнопку ◀ / ▶ для вибору.

- Синій екран

Встановіть колір тла синій, коли немає вхідного сигналу.

Натисніть кнопки ◀ / ▶ , щоб вибрати синій екран увімкнути або вимкнути.

- Телетекст

За допомогою кнопок ◀ / ▶ виберіть мову телетексту.

- Мова аудіо 1-а та Мова аудіо 2-а

Натисніть кнопки ▲ / ▼ , щоб вибрати первинну та вторинну мову аудіо (доступно лише в режимі DTV).

- Мова субтитрів 1-а та Мова субтитрів 2-а

Натисніть кнопки ▲ / ▼ для вибору мови первинного та вторинного субтитрів (доступно лише в режимі DTV).

- Налаштування HDMI CEC

Натисніть кнопку ▲ / ▼ для вибору налаштування HDMI CEC, натисніть кнопку ОК, щоб увійти в підменю.

- CEC: Натисніть кнопку ОК, щоб увімкнути або вимкнути HDMI CEC.

- Автоматичне включення телевізора: увімкнення та вимкнення функції автоматичного живлення

- Автоматичне вимкнення пристрою: Коли користувач вимикає телевізор, увімкнено всі активні CEC пристрої на вході HDMI перейдуть у режим очікування. Натисніть кнопки ОК, щоб переключити автоматичну функцію увімкнено або вимкнено функцію очікування.

- ARC: увімкнення звуку через AV-приймач за допомогою HDMI (ARC).

Натисніть клавіші ОК, щоб увімкнути або вимкнути функцію HDMI ARC.

- Список пристроїв: відображення пристроїв, підключених до телевізора.

- Скидання меню

Відновіть настройки телевізора до заводських налаштувань.

## ІНСТРУКЦІЯ З ЕКСПЛУАТАЦІЇ ФУНКЦІЇ PVR

### Підготовка

1. Підключіть USB-флешку чи жорсткий диск USB до слота USB на телевізорі.

#### ПРИМІТКА:

※ USB-диск повинен мати ємність не менше 512 Мб.

※ USB-пристрій повинен підтримувати специфікацію швидкості USB 2.0.

※ Використовуйте лише USB-накопичувачі, відформатовані за допомогою FAT32.

2. Виберіть цифровий канал, функцію PVR можна використовувати лише в режимі DTV;

3. Потім натисніть кнопку MENU на пульті дистанційного керування, щоб підняти головне меню, натисніть кнопку зі стрілками, щоб виділити загальне меню, а потім натисніть кнопку ОК;

4. Натисніть кнопки ▲ / ▼ , щоб виділити налаштування PVR (у режимі DTV), потім натисніть кнопку ОК, щоб перейти в підменю.

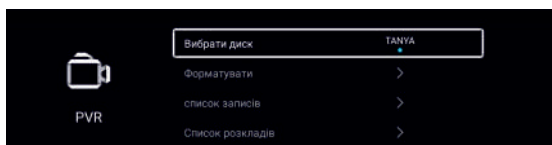

- Select Disk: Виберіть диск, який використовується для PVR.

#### ПРИМІТКА:

※ Деякі моделі мають два входи через USB, і кілька дисків можна використовувати, коли два USB пристрої підключені.

- Формат: Форматування USB-диска.

- Список записів: Показується список записаних програм.

- Список за розкладом: ця опція використовується для встановлення параметрів для записів, які ви веде. Хочете скласти графік. Натисніть кнопку ОК, щоб увійти в підменю.

## Запис

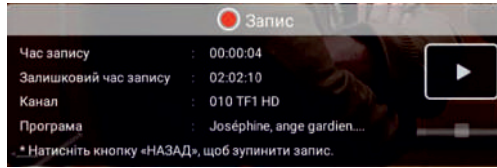

1. Виберіть потрібний канал, а потім натисніть кнопку ● (RECORD) на пульті дистанційного керування керування для початку запису. Під час запуску телевізора на екрані з'явиться меню запис.
2. Recording Він буде вести запис доти, доки не буде натиснута кнопка ■ (стоп) або не заповниться пам'ять.

*Поради: Ви не можете перейти на канал від іншого мовника або вибрати інший функціонувати в режимі запису.*

### Відтворення записаних програм

#### Варіант1:

Після завершення запису виберіть налаштування PVR, щоб відобразити список записів.

1. За допомогою кнопок ▲ / ▼ виберіть записаний файл і натисніть ОК, щоб розпочати відтворення.
2. Натисніть кнопку ОК, щоб видалити файл, який вам більше не потрібен.

Натисніть кнопку EXIT, щоб вийти з меню.

#### Варіант2:

Також ви можете відтворювати записану програму в режимі Media.

1. Натисніть кнопку ⬆️, щоб відобразити головне меню.
2. Натисніть кнопки зі стрілками, щоб виділити Media, а потім натисніть ОК.
3. За допомогою кнопок зі стрілками виберіть Video, а потім натисніть ОК.
4. За допомогою кнопок зі стрілками та кнопки ОК відкрийте папку (\_pvr).
5. За допомогою кнопок зі стрілками виділіть файл та натисніть кнопку ОК, щоб відтворити.

Натисніть клавішу вліво / вправо, щоб перейти назад / вперед. Натисніть клавішу Меню для перегляду або змінити налаштування.

6. Натисніть кнопку ■ / EXIT, щоб зупинити відтворюваний файл та повернутися до сторінки списку файлів.

*ПРИМІТКА: Залежно від обставин, варіанти будуть різними, недійсний варіант буде сірим або не відображатиметься.*

## ПОШУКУ ТА УСУНЕННЯ НЕПОЛАДОК

Коли Ви зустрінете наступні загальні проблеми, Ви їх зможете діагностувати та вирішити самостійно, без допомоги спеціалістів.

ОЗНАКИ НЕПОЛАДОК	МОЖЛИВА ПРИЧИНА	МЕТОДИ УСУНЕННЯ
Відсутнє зображення, звук, індикатор не світиться.	<ol style="list-style-type: none"> <li>1. Не підключений шнур електроживлення.</li> <li>2. Вимкнено електроживлення.</li> </ol>	<ol style="list-style-type: none"> <li>1. Підключіть шнур електроживлення.</li> <li>2. Увімкніть електроживлення.</li> </ol>
Зображення та звук є ненормальними.	<ol style="list-style-type: none"> <li>1. Контрастність, чіткість та колір налаштовані неправильно.</li> <li>2. Неправильно встановлена система передачі кольорів.</li> <li>3. Неправильно налаштована звукова система.</li> </ol>	<ol style="list-style-type: none"> <li>1. Відрегулюйте контрастність, чіткість та колір.</li> <li>2. Задайте систему передачі кольорів згідно стандарту мовлення потрібної країни.</li> <li>3. Налаштуйте звукову систему згідно стандарту мовлення потрібної країни.</li> </ol>



Зображення з плямами або «снігом».	Джерело сигналу низької якості або кабель низької якості.	Використовуйте якісний кабель для сигналу.
Відсутнє зображення, звук, індикатор зелений або синій.	Звук на мінімальному значенні або телевізор у «німому» режимі.	Відрегулюйте гучність.
	Сигнальний кабель підключений неправильно.	Підключіть сигнальний кабель правильно.
Відображається синій екран та режим AV (аудіовізуальний).	Відсутній вхідний сигнал, або відео-кабель не підключений чи підключений неправильно.	Правильно підключіть відео-кабель.
Зображення неясне, «тремтить» або містить чорні горизонтальні смуги (в режимі ПК).	Зображення в режимі ПК налаштоване неправильно.	Увійдіть до меню екрану, оберіть пункт Auto Adjust (Автоматичне налаштування) для виконання автоматичного калібрування, і налаштуйте фазу, щоб вирішити проблему.
Зображення від ПК розташоване не по центрі.  Відсутній звук.	Відсутній вхідний аудіо-сигнал або аудіо-кабель підключений неправильно.	Правильно підключіть аудіо-кабель.
Зображення від ПК має неправильний колір.	Температура кольорів встановлена неправильно.	Налаштуйте температуру кольорів або оберіть початкове налаштування кольорів.
При джерелі HDMI «снігові» пікселі при повному екрані.	Джерело нестандартне.	Повторно підключіть кабель HDMI.
Не працює пульт дистанційного керування.	Батареї встановлені неправильно або розрядилися.	<ol style="list-style-type: none"> <li>1. Переконайтеся, що дотримана полярність під час встановлення акумуляторів.</li> <li>2. Перевірте, чи є зазор між акумуляторами та пружинами.</li> <li>3. Замініть акумулятори.</li> </ol>

## ТЕХНІЧНІ ХАРАКТЕРИСТИКИ

## ■ РОБОЧІ УМОВИ

- температура: Від + 5 ° С ДО + 35 ° С
- відносна вологість: 10-80%

## ■ УМОВИ ЗБЕРІГАННЯ

- температура: Від -15 ° С ДО + 45 ° С
- відносна вологість: 5-90%

Відповідно до постійним удосконаленням технічних характеристик і дизайну, вироб-вдодій залишає за собою право на внесення змін без попереднього повідомлення.

## ■ КОМПЛЕКТ ПОСТАВКИ:

телевізор - 1 шт, підставка - 2 шт, пульт ДУ - 1 шт, гарантійний талон - 1 шт, інструкція - 1 шт.

МОДЕЛЬ	GT9HD24
Функція «SMART TV»	так
Діагональ екрану	24"
Дозвіл екрану потенційне	1366x768
Статична контрастність	3000:1
Процесор зображення	CPU ARM Cortex-A53
Операційна система	Android 9.0
Оперативна пам'ять	1 ГБ
Вбудована пам'ять	8 ГБ
USB	2 x USB 2.0
Час відгуку	9,5 мс
Ethernet, мбіт	100
Wi-Fi	2.4G, Підтримує 802.11b/g/n
Енергоспожив. в робочому режимі	не більш 35 Вт/г
Енергоспожив. в режимі очікування	не більш 0,5 Вт
Підтримка форматів	Відео: MPEG 1/2/4/H.264/H.265/VC1 Аудіо: PCM/MPEG1/2/4/AAC/FLAC/VORBIS Фото: JPEG/NTSC/ENI: «fiNfi»:£?
Роз'єми (порти)	1 x RF (T2); 1 x RJ45; 2 x USB 2 x HDMI (HDCP-Version:1.4); 1 x Coax 1 x AV in mini; 1 x YPbPr mini; 1 x навушники
Динамічна контрастність	1000000:1
Яскравість	170 кд/м2
Напруга живлення	100-240В змінного струму - 50/60Гц
Підтримувані відеосигнали	480i, 480p, 576i, 576p, 720p, 1080i, 1080p Max. 1080P
Частота матриці	60 Гц
Формат екрану	16:9
Аудіо вихід	2 x 2 Вт
Система кольору тв	ATV: PAL, SECAM / DTV: DVB-T/T2/C
Тип тюнера	(аналоговий + цифровий) ATV:100CH, DVB-T2:1000CH
Технології об'ємного звучання	Dolby
Кут огляду (г / в)	170 В° / 170 В°
Клас споживання енергії	A
Антенний вхід	75 Ом
Відеовхід AV	75 Ом, 1±0.1Вp-p, mini
Аудіовхід AV	20 кОм, 0,2-2 В (RMS)
Габ. розмір без підставки, мм	552,9x86,3x339,9 мм
Габ. розмір з підставкою, мм	552,9x144,1x369,7 мм
Маса нетто, кг	2,5 кг
Кріплення за стандартом «VESA»	200x100 мм
Тип матриці	VA



RUS

## ПРЕДУПРЕЖДЕНИЕ

### УВАЖАЕМЫЙ ПОКУПАТЕЛЬ:

Перед началом работы полностью прочитайте это руководство по безопасности и эксплуатации, затем сохранить его для дальнейшего использования. Всегда соблюдайте следующие меры предосторожности, чтобы избежать опасных ситуаций и обеспечить максимальную производительность вашего продукта.

#### ПРЕДУПРЕЖДЕНИЕ!

※ **ЧТОБЫ УМЕНЬШИТЬ РИСК ПОРАЖЕНИЯ ЭЛЕКТРИЧЕСКИМ ТОКОМ, НЕ СНИМАЙТЕ КРЫШКУ (ИЛИ ЗАДНЮЮ КРЫШКУ). ВНУТРИ НЕТ ЧАСТЕЙ, К КОТОРЫМ ПОЛЬЗОВАТЕЛЬ ДОЛЖЕН ИМЕТЬ ДОСТУП. ОБРАТИТЕСЬ К КВАЛИФИЦИРОВАННОМУ ПЕРСОНАЛУ.**



Символ с молнией в равностороннем треугольнике предупреждает пользователя о наличии неизолированного "опасного напряжения" внутри корпуса изделия, которое может создать риск поражения электрическим током.



Знак восклицания в равностороннем треугольнике предупреждает пользователя о наличии важных инструкций по эксплуатации и техническому обслуживанию изделия.

### НОРМАТИВНА ІНФОРМАЦІЯ

Данное оборудование генерирует, использует и может излучать радиочастотную энергию и, если оно установлено неправильно или не используется в соответствии с инструкциями, может создавать помехи для радиосвязи. Однако нет гарантии, что помех не будет в конкретных условиях установки. Если это оборудование вызывает помехи для радио- или телевизионного сигнала, что можно с легкостью определить, включив и выключив оборудование, пользователь может попытаться устранить помехи одним или несколькими из следующих способов:

- Переместите приемную антенну.
- Увеличьте расстояние между оборудованием и приемником.
- Подключите оборудование к розетке сети, отличной от той, к которой подключен приемник.
- Обратиться за помощью к дилеру или опытному радио/телевизионному мастеру.

#### ВНИМАНИЕ!

※ **НЕ ПЫТАЙТЕСЬ МОДИФИЦИРОВАТЬ ЭТОТ ПРОДУКТ КАКИМ-ЛИБО ОБРАЗОМ БЕЗ ПИСЬМЕННОГО РАЗРЕШЕНИЯ ПОСТАВЩИКА. НЕСАНКЦИОНИРОВАННОЕ ВНЕСЕНИЕ ИЗМЕНЕНИЙ МОЖЕТ ПРИВЕСТИ К ЛИШЕНИЮ ПОЛЬЗОВАТЕЛЯ ПРАВА ИСПОЛЬЗОВАНИЯ ДАННОГО ИЗДЕЛИЯ.**

※ **ЦИФРЫ И ИЛЛЮСТРАЦИИ В ДАННОМ РУКОВОДСТВЕ ПРИВЕДЕНЫ ТОЛЬКО ДЛЯ СПРАВКИ И МОГУТ ОТЛИЧАТЬСЯ ОТ ФАКТИЧЕСКОГО ИЗДЕЛИЯ. КОНСТРУКЦИЯ ИЗДЕЛИЯ МОЖЕТ БЫТЬ ИЗМЕНЕНА БЕЗ ПРЕДВАРИТЕЛЬНОГО УВЕДОМЛЕНИЯ.**

### ВАЖНЫЕ ПРЕДУПРЕЖДЕНИЯ И ПРЕДОСТЕРЕЖЕНИЯ!

Электрическая энергия может выполнять множество полезных функций, но она может также причинять телесные повреждения и ущерб имуществу, если используется неправильно. Изделие спроектировано и изготовлено с наивысшим приоритетом по безопасности.

**ОДНАКО НЕПРАВИЛЬНОЕ ИСПОЛЬЗОВАНИЕ ПОТЕНЦИАЛЬНО МОЖЕТ ПРИВЕСТИ К УДАРУ ЭЛЕКТРИЧЕСКИМ ТОКОМ ИЛИ ВОЗГОРАНИЮ.**

Чтобы предотвратить потенциальную опасность, соблюдайте следующие инструкции при монтаже, эксплуатации и чистке продукта.

1. Приспособления - Используйте только приспособления/принадлежности, указанные производителем. Не используйте принадлежности, не рекомендованные изготовителем. Использование несоответствующих приспособлений может привести к поломке.
2. Вода - Для снижения риска возникновения пожара или поражения электрическим током не подвергайте данное изделие действию дождя или влаги. На изделие не должны попадать капли или брызги; недопустимо ставить на изделие предметы, наполненные жидкостью, например, вазы.
3. Пожар или взрыв - не используйте и не храните легковоспламеняющиеся или горючие материалы рядом с изделием. Это может привести к пожару или взрыву. Не ставьте открытое пламя, например, свечи, сигареты или палочки для благовоний, на телевизор.
4. Вентиляция - При установке телевизора выдерживайте расстояние минимум 4 дюйма между телевизором и другими предметами (стены, стенки ящиков и т.д.) для обеспечения надлежащей вентиляции. Ненадлежащая вентиляция может привести к пожару или проблемам с изделием, связанным с нагреванием его внутренней части.
5. Источник питания - Это изделие предназначено для использования перечисленных типов питания, указанных на этикетке. Если вы не знаете, какой тип источника питания в вашем доме, проконсультируйтесь с дилером или местной электрокомпанией.
6. Перегрузка - Не перегружайте стенные розетки, удлинители или разъемы другим оборудованием, так как это может создать риск пожара или поражения электрическим током.
7. Напряжение -- перед установкой телевизора убедитесь, что выходное напряжение соответствует напряжению, указанному на заводской табличке изделия.
8. Вилки - Не нарушайте безопасности поляризованной или заземленной вилки. Для большинства приборов рекомендуется, чтобы они использовали выделенную цепь, то есть одну розетку, питающую только этот прибор и не имеющую дополнительных разъемов или ответвлений.
9. Вилка изделия используется для отключения устройства, после отключения изделие остается работоспособным.
10. Настенный монтаж - при установке изделия на стену не забудьте установить изделие согласно рекомендациям изготовителя. Это обеспечивает безопасность.
11. Подставка - не устанавливайте продукт на неустойчивую тележку, подставку, штатив или стол. Установка изделия на неустойчивой поверхности может вызвать падение изделия, что приведет к серьезным травмам, а также повреждению изделия. Всегда ставьте телевизор на мебель, которая может его выдержать. Убедитесь, что края подставки телевизора не свисают с края мебели. Всегда ставьте телевизор на мебель, которая может его выдержать. Убедитесь, что края телевизора не свисают с края мебели.
12. Проникновение предметов и жидкости -- Никогда не помещайте в изделие предметы через вентиляционные ходы и отверстия. Внутри изделия есть высокое напряжение и вставка предмета может вызвать поражение электрическим током и/или короткое замыкание внутренних частей. По той же причине не допускайте попадания воды или жидкости на изделие.
13. Повреждения, требующие ремонта - Изделие должно обслуживаться только авторизованным и должным образом подготовленным специалистом. Открытие крышки (панели, кожуха) или другие самостоятельные попытки обслуживания могут привести к серьезным травмам или смертельному исходу от поражения электрическим током и увеличить риск возникновения пожара.
14. Запасные части - В случае, если изделие требует замены запасных частей, убедитесь, что обслуживающий специалист использует запасные части, указанные изготовителем, или части с теми же характеристиками и производительностью, что и оригинальные запасные части. Использование несанкционированных частей может привести к пожару, удару электрическим током и/или другой опасности.
15. Проверка безопасности - После завершения сервисных работ или ремонта попросите техника выполнить проверки безопасности, чтобы убедиться, что изделие находится в надлежащем рабочем состоянии.
16. Дети - Не позволяйте детям играть с пластиковым пакетом-упаковкой от телевизора. Игра с пакетом может привести к удушью и ранению. Не позволяйте детям опираться на изделие или повисать на нем.

17. Аккумуляторы - Не подвергайте аккумуляторы (аккумуляторный блок или установленные аккумуляторы) чрезмерному нагреванию солнцем, огнем или подобными источниками тепла.
18. Антенна - Уберите антенну от линий высоковольтных электропередач и кабелей связи и убедитесь, что она надежно установлена. Если антенна касается линии электропередачи, контакт с антенной может привести к пожару, поражению электрическим током или травме.
19. Защита панели - Панель изделия изготовлена из стекла. Таким образом, она может треснуть при падении или ударе другими предметами. Будьте осторожны, чтобы не пораниться кусками разбитого стекла, если панель разбилась.
20. Это оборудование имеет класс II или двойную электроизоляцию. Оно было разработано таким образом, что не требует заземления для безопасной работы.
21. Рабочая температура: 5°C — 35°C Рабочая влажность: ≤80% . Температура хранения: -15°C — 45°C Влажность хранения: ≤90%
22. При использовании прибором никогда не оставляйте его без присмотра. Если во время пользования прибором рядом находятся дети или лица с ограниченными физическими возможностями, необходимо обеспечить строгий присмотр за ними.

## ИНСТРУКЦИИ ПО ТЕХНИКЕ БЕЗОПАСНОСТИ

### ВАЖНЫЕ ИНСТРУКЦИИ ПО БЕЗОПАСНОСТИ

1. Прочтите данные инструкции.
2. Сохраните данные инструкции.
3. Учтите все предупреждения.
4. Следуйте всем инструкциям.



5. Не используйте изделие около воды.

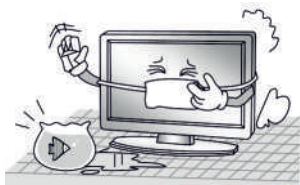

6. Чистку производите только сухой тканью. Перед чисткой отключайте изделие от розетки. Не используйте жидкие или аэрозольные чистящие средства.

7. Не перекрывайте вентиляционные отверстия. Не следует препятствовать вентиляции, перекрывая вентиляционные отверстия такими предметами, как газеты, скатерти, шторы и т.д.



8. Не устанавливайте изделие вблизи источников тепла, таких, как радиаторы, обогреватели, печи или другие приборы (включая усилители), излучающие тепло.



9. Не нарушайте функционирование полярной или заземляющей вилки. Полярная вилка имеет два контакта, один из которых шире, чем другой. Заземляющая вилка имеет два контакта и третий заземляющий контакт. Широкий контакт или третий штырек используется для обеспечения безопасности. Если вилка не подходит к розетке, обратитесь к электрику для замены устаревшей розетки.

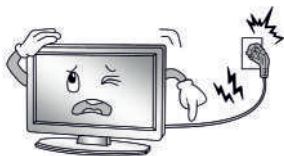

10. Следите, чтобы на шнур питания не наступали, не защемляли, особенно вблизи вилок, розеток и точки, где они выходят из изделия.



11. Сообщите детям об опасности подыматься на мебель для управления телевизором.

#### ПРИМЕЧАНИЕ:

- ✘ Утилизация данного изделия должна осуществляться в соответствии с местным законодательством. Не выбрасывайте это изделие вместе с общими бытовыми отходами.
- ✘ Иногда на экране могут появляться несколько неактивных пикселей как неподвижные точки синего, зеленого или красного цвета. Обратите внимание, что это не влияет на производительность вашего изделия.
- ✘ Избегайте прикосновения к экрану или удержание вашего пальца (пальцев) напротив него длительный период времени. Это может создать эффект временных искажений экрана.
- ✘ Не рекомендуется держать неподвижное изображение на экране длительное время, а также чрезвычайно яркие изображения, уменьшите "яркость" и "контраст" при их отображении.

12. Когда используется тележка, будьте осторожны при перемещении тележки/изделия, чтобы избежать травмы от опрокидывания. Внезапные остановки, чрезмерное усилие и неровный пол может вызвать падение изделия с тележки.



13. Для дополнительной защиты данного изделия во время грозы или когда оно оставлено без присмотра и не используется длительное время отключите его от розетки и отключите силовой кабель.



14. При обслуживании обращайтесь к квалифицированному обслуживающему персоналу. Когда изделие повреждено каким-либо образом, например, поврежден шнур питания или вилка, пролита жидкость или в устройство попали предметы, попал дождь или влага, наблюдается ненормальная работа изделия или произошло падение, требуется обслуживание.

## ОСНОВНОЙ БЛОК УПРАВЛЕНИЯ

## ПЕРЕДНЯЯ ПАНЕЛЬ

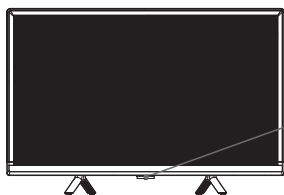

Датчик ДУ - Индикатор питания (SENSOR)

## ПРИМЕЧАНИЕ:

※ Внешний вид и функциональное назначение кнопок клавиатуры зависят от конкретной модели изделия.

## ТЫЛЬНАЯ И БОКОВАЯ ПАНЕЛИ

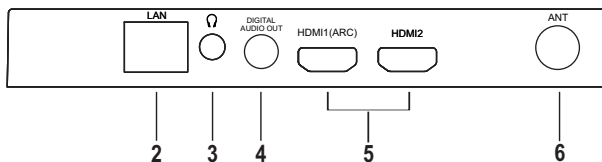
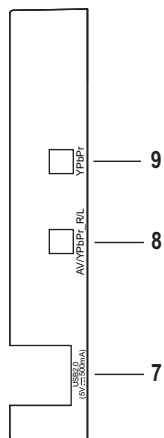
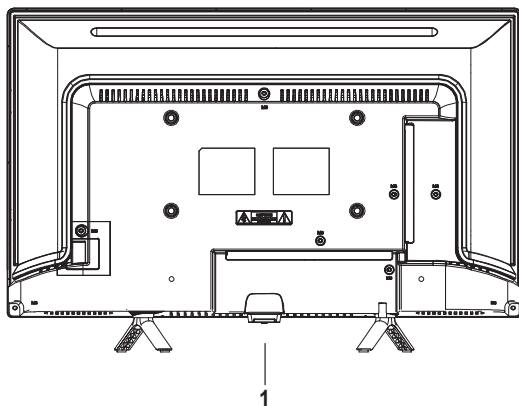



### 1. Power «»

Короткое нажатие для включения телевизора, затем кратковременное нажатие, «Длительное нажатие», чтобы выключить телевизор.

2. LAN: Разъем локальной сети (LAN). Подключите кабель LAN к этому разъему для подключения к сети.

3. Headphone: Гнездо для наушников / головных телефонов.

4. Digital Audio Output port ("Порт выхода цифрового аудио")

5. HDMI: Порт - HDMI port (Порт HDMI1 поддерживает функцию реверсивного звукового канала (ARC)).

6. ANT: Вход для антенны

7. Порт USB

8. AV/PbPr/L-аналоговый аудиовыход для подключения аудиосигнала при использовании компонентного видеовыхода.

9. Компонентный выход (Y/PbPr).

### ПРИМЕЧАНИЕ:

※ Опции входных/выходных соединений могут изменяться в зависимости от конкретной модели изделия.

## ПОДКЛЮЧЕНИЕ ОБОРУДОВАНИЯ

Перед установкой и использованием изделия, пожалуйста, внимательно ознакомьтесь с соответствующими разделами глав "Предупреждения и указания по технике безопасности".

- DIGITAL AUDIO OUT ("ВЫХОД ЦИФРОВОГО АУДИОСИГНАЛА"): Используется для передачи цифрового телевизионного аудиосигнала на внешнее аудиооборудование с использованием порта цифрового аудиовыхода.

- HDMI: Поддерживает подключение аудиовизуальных устройств (AV) с использованием соединителя HDMI (например, ресивера цифрового телевидения, DVD-плеера, другого цифрового телевизора и т.д.) Интерфейс HDMI также известен под названием "мультимедийного интерфейса высокого разрешения" и может использоваться для передачи цифровых аудио- и видеосигналов по одному кабелю.

### ПРИМЕЧАНИЕ:

※ HDMI (поддерживает функцию реверсивного звукового канала (ARC))

ARC: (реверсивный звуковой канал). Является стандартом телевизионного выхода, используемого для передачи цифрового аудио сигнала; может подключаться к устройству, поддерживающему функцию ARC, и использоваться для передачи звука с телевизора на устройство.

- ANT: Используется для подключения внешней антенны и приема сигнала от нее.
- USB: Подключение USB-устройства, используемого для хранения данных и воспроизведения мультимедийных файлов.

: Подключайте к данному гнезду ваши наушники или другое аудио оборудование.

- AV: Подключайте устройство для передачи аудиовизуальных данных, оборудованное комбинированными видео гнездами, например, видеомагнитофон или DVD-плеер.

- Если аудио / видео работает как мини-терминал, выберите один-три аудио и видеокабеля.

- LAN: Разъем локальной сети (LAN). Используйте сетевой кабель для подключения к широкополосному сетевому интерфейсу.

- COMPONENT (Y/PbPr): Клемма компонентного выхода (Y, Pb, Pr) DVD может подключаться к компонентному входу (Y, Pb, Pr) телевизора с помощью AV-кабеля.

### ПРИМЕЧАНИЕ:

Оба звуковых сигнала AV и компонента являются входом От «R-AUDIO-L».

**ПРИМЕЧАНИЕ:**

※ Телевизор рассчитан на напряжение электросети 100-240 В и частоту питающего тока 50/60 Гц. Не подключайте шнур электропитания телевизора к сети, в которой параметры электрического тока/напряжения отличаются от вышеуказанных.

※ Перед подключением внешнего устройства, пожалуйста, сначала убедитесь, что телевизор и внешнее устройство выключены. При подключении кабеля передачи сигнала, пожалуйста, обращайте внимание на название интерфейса и цвет соединителей.

※ При отключении изделия от сети электропитания, пожалуйста, держитесь за изолированную часть вилки электропитания; не прикасайтесь к металлическим компонентам соединителя.

**ПОДКЛЮЧЕНИЕ И НАСТРОЙКА****СОВЕТЫ ПО ПОДКЛЮЧЕНИЮ****ПРИМЕЧАНИЕ:**

※ Перед подключением к внешнему устройству убедитесь, что телевизор и внешние устройства отключены. При подключении учтите название интерфейса и цвет интерфейса для подключения сигнального кабеля.

※ Держите вилку за изолированную часть, когда вы отсоединяете кабель питания, непосредственно не касайтесь металлических частей кабеля.

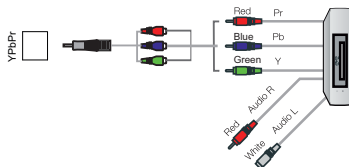
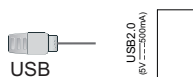

Оборудование с функцией компонентного вывода

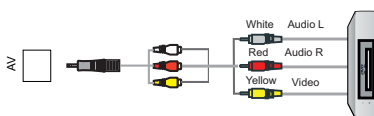

Устройство с функцией аудио-видео вывода (видеокамера, DVD, ТВ-приставка и др.)

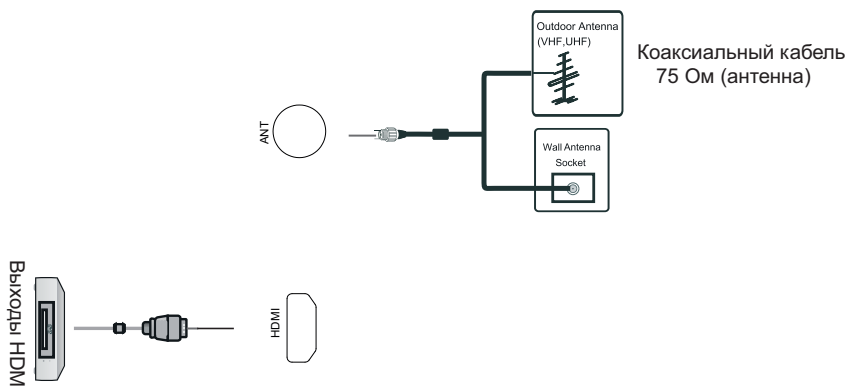

## НАЧАЛО РАБОТЫ

### ИСПОЛЗОВАНИЕ ПУЛЬТА ДИСТАНЦИОННОГО УПРАВЛЕНИЯ

При использовании пульта дистанционного управления используется датчик на телевизоре. Если предмет находится между пультом дистанционного управления и датчиком на изделии, оно может не работать.

- Направьте пульт дистанционного управления на датчик телевизора.
- При использовании телевизора в ярко освещенном месте инфракрасный датчик пульта дистанционного управления может не работать должным образом.
- Рекомендуемое эффективное расстояние для использования пульта дистанционного управления 7 м.

### УСТАНОВКА ЭЛЕМЕНТОВ ПИТАНИЯ В ПУЛЬТ

1. Откройте крышку в задней части пульта дистанционного управления.
2. Установите два элемента питания типа AAA. Убедитесь, что соблюдена полярность согласно схеме в отсеке.
3. Установите крышку.

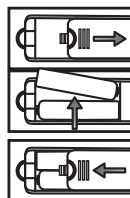

### ЗАМЕНА ЭЛЕМЕНТОВ ПИТАНИЯ

Когда вам будет нужно устанавливать элементы питания в пульт дистанционного управления, делайте это согласно инструкции, приведенной ниже. Когда элементы питания разряжаются, рабочее расстояние пульта значительно сокращается и вам нужно их заменить.

#### ПРИМЕЧАНИЯ ПО ИСПОЛЬЗОВАНИЮ ЭЛЕМЕНТОВ ПИТАНИЯ:

※ Использование неправильного типа аккумуляторов может вызвать утечку химических веществ и/или взрыв.

#### ПРИМИТЕ ВО ВНИМАНИЕ СЛЕДУЮЩЕЕ:

- Всегда проверяйте, вставлены ли элементы питания с учетом полярности, как показано на крышке аккумуляторного отсека.

- Разные типы элементов питания имеют различные характеристики. Не смешивайте их различные типы.
- Не смешивайте старые и новые элементы питания. Это сократит срок службы и/или вызовет утечку.
- Замените элементы питания, как только они перестанут работать.
- Химические вещества, вытекающие из них, могут вызвать раздражение кожи.
- Если из элементов питания просачиваются химические вещества, немедленно вытрите их сухой тканью.
- Элементы питания могут иметь более короткий срок службы из-за условий хранения. Вынимайте их всякий раз, когда предполагаете, что пульт дистанционного управления не будет использоваться в течение длительного периода.
- Элементы питания (аккумуляторный блок или установленные аккумуляторы) не должны подвергаться чрезмерному нагреванию от источников вроде солнца, огня или подобных.





#### **ВНИМАНИЕ:**

※ Если неправильно заменить элементы питания, это может привести к взрыву.









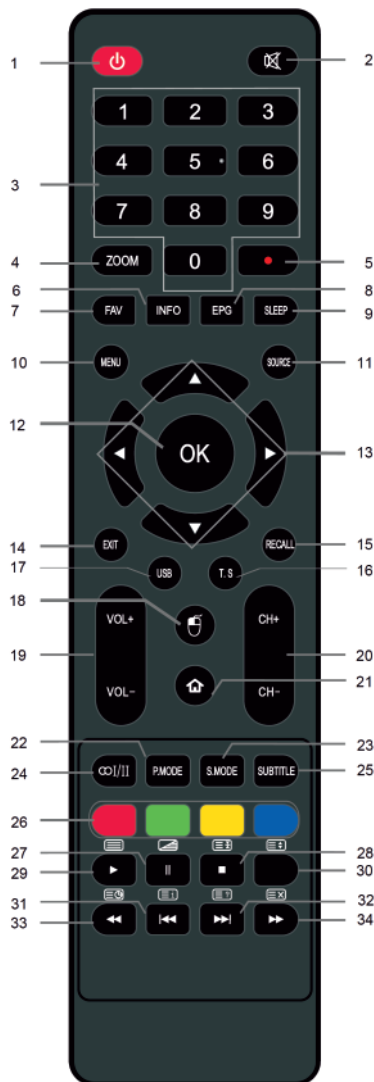

※ Заменяйте их на элементы питания эквивалентного типа.

## ПУЛЬТ ДИСТАНЦИОННОГО УПРАВЛЕНИЯ «TV»

Оригинальный пульт дистанционного управления имеет следующие кнопки:

1.  : Питание, включение или выключение телевизора.
2.  : Нажмите, чтобы выключить или включить звук.
3. **ЦИФРОВЫЕ КНОПКИ:** Выберите каналы или импорт паролей.
4. **ZOOM (МАСШТАБИРОВАНИЕ):** Нажимайте, чтобы выбрать различные размеры изображений.
5.  : Нажмите кнопку «  », чтобы начать запись (в режиме DTV).
6. **INFO (ИНФОРМАЦИЯ):** Нажмите для отображения на экране текущей информации о программе или нажмите для отображения информации об изображении, которое вы просматриваете (в режиме MEDIA - воспроизведение носителя).
7. **FAV (ЛЮБИМЫЕ):** Включите или выключите список любимых программ.
8. **EPG:** Электронный программный гид (в режиме DTV). Нажмите повторно для выхода.
9. **SLEEP (СОН):** Нажмите, чтобы настроить таймер сна. По истечении заданного периода телевизор переходит в режим ожидания.
10. **MENU (МЕНЮ):** Нажмите, чтобы войти в экран меню для различных дополнительных настроек.
11. **SOURCE (ИСТОЧНИК):** Нажмите, чтобы выделить источник сигнала.



12. OK: Нажмите, чтобы подтвердить выбранный пункт на экране меню. Нажмите, чтобы отобразить список каналов (в режиме DTV / ATV).
13. ▲ /▼ /◀/▶ : Нажмите соответствующую кнопку навигации, чтобы выбрать направление.
14. EXIT (ВЫХОД): Нажмите кнопку ВЫХОД, чтобы вернуться к меню опций или настроек.
15. RECALL (НАЗАД): Вернуться к программе, которую вы просматривали последней.
16. T. S.: Нажмите для запуска функции изменения времени. (В режиме DTV).
17. USB: Нажмите, чтобы включить источник сигнала носителя (MEDIA).
18.  : Включить / выключить виртуальную мышку.
19. VOL+/VOL-: Нажмите вверху или внизу для регулирования уровня громкости.
20. CH+/CH-: Нажмите для выбора каналов в порядке возрастания или убывания.
21. HOME (ГЛАВНАЯ СТРАНИЦА) (  ): Доступ к интеллектуальной главной странице.
22. P.MODE (РЕЖИМ ИЗОБРАЖЕНИЯ): Нажмите для изменения режима изображения.
23. S.MODE (РЕЖИМ ЗВУЧАНИЯ): Нажмите для изменения режима звучания.
24. ∞/||: Нажмите для выбора режимов NICAM в режиме аналогового телевидения. Нажмите для переключения языка аудио в режиме DTV.
25. СУБТИТРЫ: Нажимайте, чтобы выбрать альтернативный язык субтитров во время просмотра / воспроизведения программы в режиме DTV.
26. ЦВЕТНЫЕ КНОПКИ: Красная / зеленая / желтая / синяя навигационная кнопка.
27. II: Пауза (в режиме Media - воспроизведение носителя).  : Нажмите, чтобы войти в режим MIX в телетексте.
28. ■ : Остановка (в режиме Media - воспроизведени носителя).
-  : Задержка страницы телетекста на экране; нажмите снова, чтобы продолжить.
29. ▶ : Воспроизведение (в режиме Media - воспроизведение носителя).
-  : Нажмите, чтобы войти в режим телетекста нажмите снова, чтобы выйти из этого режима.
30.  : Изменение размера экрана телетекста в режиме изображения.
31. ◀◀ : Предыдущий (в режиме Media - воспроизведение носителя).
-  : Переход к странице списка воспроизведения.
32. ▶▶ : Следующий (в режиме Media - воспроизведение носителя).
-  : Отображение скрытой информации некоторых страниц телетекста.
33. ◀◀ : Перемотка назад (в режиме Media - воспроизведение носителя).
-  : Вход в режим субстра-ницы.
34. ▶▶ : Перемотка вперед (в режиме Media - воспроизведение носителя).
-  : Выключить телетекст, но не выходить из меню телетекста.

#### ПРИМЕЧАНИЕ:

※ Кнопки, которые здесь не упомянуты, не используются.

※ Все рисунки в данном пособии приведены для примера.

Фактический вид изделия может отличаться от приведенного на иллюстрации.

## ОСНОВНЫЕ РАБОЧИЕ ОПЕРАЦИИ ВКЛЮЧЕНИЕ И ВЫКЛЮЧЕНИЕ ТЕЛЕВИЗОРА

### • Включение телевизора

Подключите телевизор к сети электропитания. Если телевизор оборудован выключателем электропитания, сначала активируйте его. При нахождении телевизора в режиме ожидания нажмите кнопку включения электропитания «» на пульте дистанционного управления.

### • Выключение телевизора

Для активации режима ожидания нажмите кнопку «» пульта дистанционного управления.

Не оставляйте телевизор в режиме ожидания надолго. Лучше всего в таких случаях вынимать шнур из розетки электропитания.

### ПРИМЕЧАНИЕ:

※ В случае исчезновения питающего напряжения в сети и повторного его включения телевизор по-прежнему будет находиться в режиме ожидания. Для обеспечения нормальной работы телевизора избегайте частых его включений и выключений; в случае случайного исчезновения напряжения в сети электропитания рекомендуется вынимать шнур электропитания из розетки.

## НАСТРОЙКИ ВКЛЮЧЕНИЕ И ВЫКЛЮЧЕНИЕ ТЕЛЕВИЗОРА

### • ВКЛЮЧИТЕ ТЕЛЕВИЗОР

Подключите кабель питания. Если у телевизора есть выключатель питания, включите сначала. Нажимая кнопку  на пульте дистанционного управления можно включить телевизор из режима ожидания.

### • ВЫКЛЮЧИТЕ ТЕЛЕВИЗОР

Нажмите кнопку  на пульте дистанционного управления, чтобы войти в режим ожидания. Чтобы полностью выключить телевизор, отключите шнур питания от розетки.

Не оставляйте устройство в режиме ожидания в течение длительного времени. Если вы не будете использовать

При не использовании телевизора длительное время рекомендуется отсоединить его от электрической сети и антенны.

### • НЕТ СИГНАЛА

Сообщение "Нет сигнала" появляется на экране, когда нет входного сигнала. В режиме телевизора телевизор выключится автоматически, если в течение 15 минут не было сигнала.

### • ВЫБОР КАНАЛА

• Использование CH +/- на пульте дистанционного управления.

Нажмите CH +, чтобы увеличить количество каналов.

Нажмите CH-, чтобы уменьшить количество каналов.

• Использование 0 - 9 цифровых кнопок.

Вы можете выбрать номер канала, нажав 0 до 9. (В режиме телевизора)

• Пример

Чтобы выбрать - канал (например, канал 5): Нажмите 5.

Чтобы выбрать - канал (например, канал 20) Нажмите 2 и 0 за короткое время.

### • РЕГУЛИРОВКА ГРОМКОСТИ

• Нажмите VOL +/- на пульте дистанционного управления для регулировки громкости.

• Если вы хотите выключить звук, нажмите кнопку  .

• Вы можете отключить звук, нажав  или увеличив громкость.

## • ОТОБРАЖЕНИЯ ИНФОРМАЦИИ

• Нажмите кнопку INFO на пульте дистанционного управления, чтобы отобразить информацию о текущей программе.

Выбор источника ввода

• Вы можете выбрать источник входа, нажав кнопку SOURCE на пульте.

• Нажмите кнопку ▲ / ▼ , чтобы пройти по входному источнику, и нажмите кнопку OK, чтобы подтвердить свой выбор.

## • ФУНКЦИОНИРОВАНИЯ ГОЛОВНОГО МЕНЮ

Прежде чем пользоваться телевизором, выполните следующие действия, чтобы узнать, как ориентироваться в меню, чтобы выбрать и отрегулировать различные функции. Шаг доступа может отличаться в зависимости от выбранного меню.

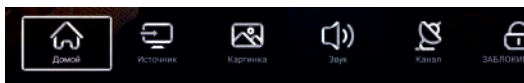

1. Нажмите кнопку MENU для отображения главного меню.

2. Нажмите кнопки ◀ / ▶ , чтобы перейти к главному меню. Вы можете выбрать главный, источник, изображения, звук, канал, блокирование, общий и заранее.

3. Нажмите кнопку OK, чтобы открыть страницу подменю.

4. Нажмите кнопки ▲ / ▼ / ◀ / ▶ , чтобы выбрать желаемый вариант.

5. Нажмите кнопку ◀ / ▶ для регулировки значения.

6. Нажмите кнопку MENU или EXIT, чтобы вернуться в предыдущее меню.

### ПРИМЕЧАНИЕ:

※ Когда элемент в MENU отображается серым цветом, это означает, что элемент недоступен или не может быть отрегулирован.

※ Некоторые элементы меню могут быть скрытыми, в зависимости от режимов или источников сигнала.

※ Кнопки телевизора имеют ту же функцию, что и соответствующие кнопки на пульте дистанционного управления. Если пульт дистанционного управления утерян или не может работать, вы можете воспользоваться кнопками на телевизоре для выбора.

※ Экранный дисплей может отличаться от вашего телевизора. Изображение - пример, который помогает работать с телевизором.

## • НАСТРОЙКА МЕНЮ ДОМАШНЯЯ СТРАНИЦА

Главная - это входной интерфейс для всех других функций, которые могли входить с этого интерфейса шаг за шагом.

Используя функцию домашнего меню, можно удовлетворить различные потребности пользователей, благодаря чему они получают полное наслаждение от видео и аудиозвучающих эффектов, которые предоставляет прибор.

Нажмите кнопку HOME ( 🏠 ), чтобы открыть домашний интерфейс, как показано на следующем рисунке.

Экран телевизора: отображает текущий экран источника входа ...

Служба приложений:  
Вы можете пользоваться различными предоставляемыми услугами.

Войдите в меню мультимедиа и настроек

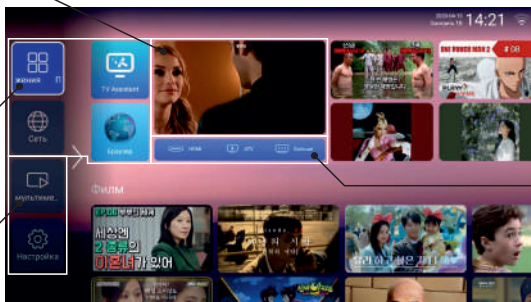

Параметры входного сигнала

(Отраженное изображение может отличаться в зависимости от модели.)

Нажмите кнопки со стрелками, чтобы циклически выбрать все параметры. Нажмите кнопку ОК, чтобы войти в небольшой окна для выбора. Нажмите кнопку EXIT для выхода из домашнего интерфейса.

### • ТЕЛЕВИЗИОННЫЙ ПОМОЩНИК

Нажмите ▲ / ▼ / ◀ / ▶ , чтобы выбрать TV Assistant и нажмите ОК, чтобы войти в подменю.

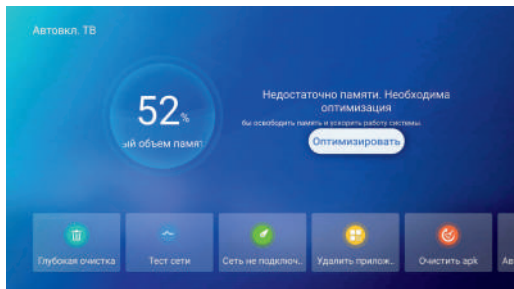

Телевизионный помощник охватывает 6 функций: глубокое очищение, тест сети, тест скорости сети, приложение удалить, очистить APK и Приложение автозапуск - ((англ. Android Package) - формат архивных исполняемых файлов-приложений для Android).

Используйте кнопки ◀ / ▶ / ▲ / ▼ для перемещения курсора.

Нажмите ОК, чтобы выполнить операцию подтверждения или ввести соответствующие страницы.

Нажмите кнопку EXIT, чтобы вернуться к предыдущему шагу или выйти из программы.

### • БРАУЗЕР

Нажмите ▲ / ▼ / ◀ / ▶ , чтобы выбрать браузер и нажмите ОК, чтобы войти.

На экране отображается главная страница браузера.



Когда нажать клавишу направления, чтобы выбрать один сайт, нажмите клавишу ОК, чтобы войти.

При входе на сайт режим работы клавиш таков:

Клавиша направления - Direction: для перемещения курсора.

Клавиша ОК: чтобы ввести выбранный содержание.

Клавиша EXIT: для возврата на недавно пересмотренную страницу или выхода из браузера.

Мягкая клавиатура применяется как элементы управления, текущим экраном, полями ввода, в которых введение выполняется для автоматического открытия или нажать кнопку ОК, чтобы открыть; и нажмите клавишу EXIT, чтобы закрыть.

#### ПРИМЕЧАНИЕ:

※ Мягкая клавиатура используется для ввода букв, цифр и символов, а также поддерживает входы с внешней клавиатуры ПК.

※ Приведенные выше инструкции в справочными, а для конкретного режима ввода, пожалуйста, следуйте подсказки меню для работы.



## • APPS

### - МАГАЗИН ПРИЛОЖЕНИЙ - APP Store

Нажмите кнопку ▲ / ▼ / ◀ / ▶, чтобы выбрать программы.

Нажмите кнопку ▲ / ▼ / ◀ / ▶, чтобы выбрать App Store и нажмите ОК, чтобы войти в подменю.

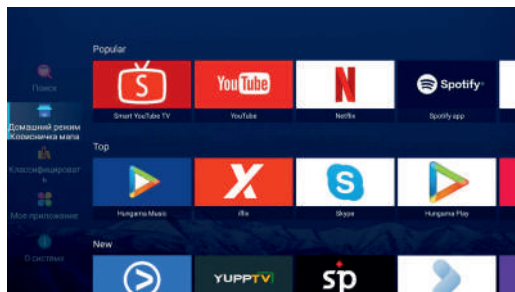

При входе в "APP Store" фокус по умолчанию делается на ярлыке функции. Метки включают в себя "Главная", "классифицировать", "Мой приложение" и "Обо мне", вы можете найти весь этот список, выбрав метку функции слева.

Нажмите указателя, чтобы переместить фокус, а затем нажмите клавишу ОК, чтобы нажать разные кнопки для выполнения соответствующих операций, а затем выполните подсказку меню, чтобы выполнить следующие операции. Нажмите кнопку EXIT, чтобы вернуться к предыдущему интерфейсу.

#### ЗАГРУЗКА ПРОГРАММЫ

Выберите программу в списке, нажмите кнопку ОК, чтобы отобразить подробную информацию о выбранной программе.

Нажмите «Загрузить», чтобы загрузить программу, система начнет загрузку фона и установки на локальный или USB-накопитель.

#### ПРИМЕЧАНИЕ:

※ При загрузке приложений следует убедиться, что сеть работает должным образом, а USB-накопитель не извлекается, а источник питания не отключается, иначе загрузки не удастся.

## УСТАНОВКА И ПОДКЛЮЧЕНИЕ - EShareServer

Шаг 1. Ваш телевизор и смартфон должны быть подключены к одной беспроводной сети с этой программой.

Шаг 2. Нажмите **▼ / ▲ / ◀ / ▶**, чтобы выбрать EShareServer и нажмите **OK**, чтобы открыть программу. Загрузите программу, сканувавшы код быстрого реагирования на экране телевизора или откройте браузер своего смартфона.

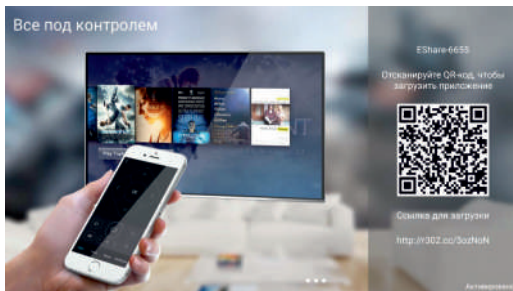

Шаг 3. Найдите и запустите EShare, выберите имя устройства для подключения. Интерфейс EShare будет включен.

### - AirPlay

Используя AirPlay у вас iPhone, iPad или iPod touch.

Вы можете просматривать видео, музыку или фотографии AirPlay из разных мест на своем устройстве iOS, в том числе из приложений "Фото", "Видео", "Сафари" и "Музыка" или непосредственно с недавно использованных приложений.



AirPlay видео или фото содержание на вашем Smart TV:

1. Подключите устройство iOS и Smart TV к той же сети Wi-Fi.
2. Откройте на своем устройстве приложение Видео, Сафари или Фото.
3. Найдите и коснитесь значка AirPlay  (если вы пытаетесь перенести видеоконтент AirPlay с сафари или видео, сначала начните воспроизведение).
4. Выберите Smart TV из списка доступных устройств, появляется, и начинайте воспроизведения.

Чтобы передать звукового AirPlay на ваш Smart TV:

1. Подключите устройство iOS и Smart TV к той же сети Wi-Fi.
2. Откройте приложение Музыка или Safari устройстве.
3. Найдите и коснитесь значка AirPlay .
4. Выберите Smart TV из списка доступных устройств, появляется, и начинайте воспроизведения.

**ПРИМЕЧАНИЕ:**

※ *Стили главного домашнего интерфейса могут отличаться в зависимости от различных моделей изделий.*

※ *Если в этом руководстве по эксплуатации и конечном продукте разница между основным интерфейсом сцены, фактическое отображение имеет преимущество.*

## • ВОСПРОИЗВЕДЕНИЕ МУЛЬТИМЕДИА

1. Сначала вставьте устройство USB-памяти в порт USB.
2. Нажмите ▲ / ▼ / ◀ / ▶, чтобы выбрать Media и нажмите ОК, чтобы войти в подменю. (Опции: Все Видео, Аудио Картинки).
3. Нажмите кнопку ▲ / ▼, чтобы изменить устройство.
4. Нажмите кнопку EXIT, чтобы вернуться в главное меню Smart Home.

**ПРИМЕЧАНИЕ:**

※ *Возможно, специальный USB-устройство недостаточно поддерживается.*

※ *Макс. USB Нагрузка: DC5V 500mA.*

※ *Что касается загрузки, он не может поддерживать все модели мобильных жестких дисков.*

*Рекомендуется использовать мобильный жесткий диск малой мощности током не более 500 мА.*

## ПОДДЕРЖКА ФОРМАТОВ

Функция Media может поддерживать USB-устройство с помощью USB-памяти.

Он может воспроизводить аудио-, видео- или графические файлы.

Поддержка аудиоформатов: MP3, WAV, MKA, OGG, APE.

Поддержка видеоформата: MPEG, AVI, VOB, MP4, TS, MOV / MKV.

Поддержка формата изображения: GIF, JPEG, BMP, PNG.

**ПРИМЕЧАНИЕ:**

※ *USB-файлы не поддерживают или хорошо поддерживают специальные документы по алгоритму.*

※ *USB поддерживает упомянутый выше формат, если формат файла не поддерживается, измените его на заданный формат.*

## • ОСНОВНОЙ ОПЕРАЦИОННОЙ ИНТЕРФЕЙС

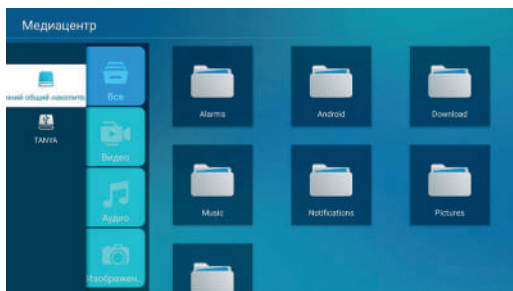

## ОСНОВНАЯ ОПЕРАЦИЯ

1. С помощью кнопок ▲ / ▼ выберите Все Видео, Аудио и Изображение. Нажмите кнопку ► , чтобы войти в подменю.
2. С помощью кнопок ▲ / ▼ / ◀ / ▶ переместите курсор и нажмите кнопку ОК, чтобы открыть папку.
3. С помощью кнопок со стрелками выделите файл и нажмите кнопку ОК, чтобы воспроизвести выбранные файлы.
4. Нажмите кнопку, чтобы остановить воспроизведение файла.
5. Нажмите кнопку EXIT, чтобы вернуться в предыдущее меню.

### - ВИДЕО

С помощью кнопок ▲ / ▼ выберите Видео в мультимедийном меню, а затем нажмите ► для входа. Видео файлы можно воспроизводить только в этой категории меню.

С помощью кнопок ▲ / ▼ / ◀ / ▶ выберите папку или файл, а затем нажмите кнопку ОК или ► для воспроизведения.

### ПРИ ВОСПРОИЗВЕДЕНИИ ВИДЕО:

- Нажмите кнопку MENU на пульте дистанционного управления, чтобы скрыть / отобразить экранную панель инструментов.

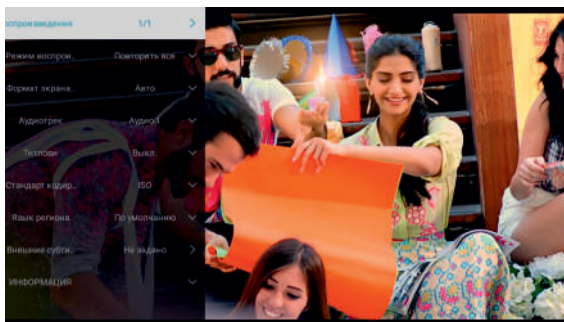

- \* Используйте клавиши ▲ / ▼ и нажмите кнопку ОК, чтобы выбрать на экране панели инструментов функцию, например, список воспроизведения, режим воспроизведения, соотношение сторон, звуковую дорожку.

- \* Нажмите или EXIT для выхода из воспроизведения и возврата к странице списка файлов.

### - АУДИО

С помощью кнопок ▲ / ▼ выберите Аудио в мультимедийном меню, а затем нажмите ► для входа. Аудиофайлы можно воспроизводить только в этой категории меню.

С помощью кнопок ▲ / ▼ / ◀ / ▶ выберите папку или файл, а затем нажмите кнопку ОК или ► для воспроизведения.

### ВО ВРЕМЯ ВОСПРОИЗВЕДЕНИЯ АУДИОФАЙЛОВ:

- Нажмите кнопку MENU на пульте дистанционного управления, чтобы скрыть / отобразить экранную панель инструментов.

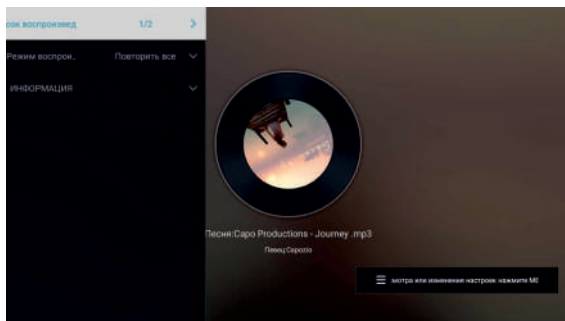

- \* Используйте клавиши ▲ / ▼ и нажмите кнопку ОК, чтобы выбрать на экране панели инструментов функцию, такую как список воспроизведения, режим воспроизведения.
- \* Нажмите или EXIT для выхода из воспроизведения и возврата к странице списка файлов.

## - ИЗОБРАЖЕНИЯ

С помощью кнопок ▲ / ▼ выберите Изображения в мультимедийном меню, а затем нажмите ► для входа. Файлы изображений можно воспроизводить только в этой категории меню.

С помощью кнопок ▲ / ▼ / ◀ / ▶ выберите папку или файл, нажмите кнопку ОК, чтобы выбрать файлы, и нажмите кнопку ОК или ►, чтобы воспроизвести файлы на весь экран.

Во время воспроизведения файлов изображений

- Нажмите кнопку MENU на пульте дистанционного управления, чтобы скрыть / отобразить экранную панель инструментов.

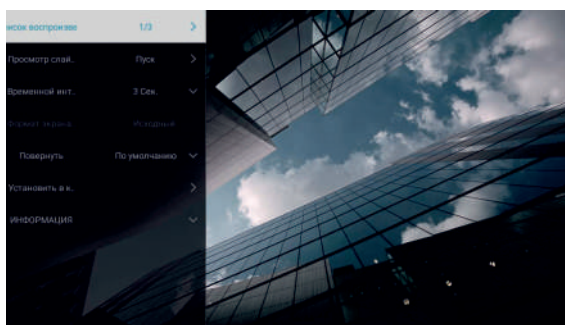

- \* Используйте клавиши ▲ / ▼ и нажмите кнопку ОК, чтобы выбрать на экране панели инструментов функцию, например, список воспроизведения, слайд воспроизведения, интервал времени.
- \* Нажмите или EXIT для выхода из воспроизведения и возврата к странице списка файлов.

## ПРИМЕЧАНИЕ:

- \* Для воспроизведения ваших мультимедийных файлов убедитесь, что вы выбрали правильный значок в главном меню воспроизведения медиа. Пульт дистанционного управления, чтобы скрыть / отобразить экранную панель инструментов.

## • НАСТРОЙКА СИСТЕМЫ

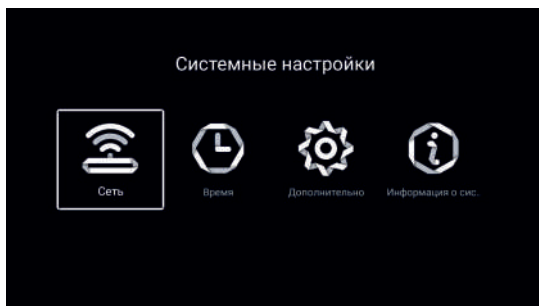

Выберите настройки в домашнем интерфейсе, чтобы войти в системных настроек. Нажмите ▲ / ▼ / ◀ / ▶, чтобы выбрать настройки и нажмите ОК, чтобы войти в подменю. (Параметры сети, время, общая информация, системная информация.)

### • НАСТРОЙКА СЕТИ

Вы можете настроить телевизор таким образом, чтобы он имел доступ к Интернету через локальную сеть (LAN) с помощью провода или беспроводного соединения.

Для стабильного соединения с Интернетом рекомендуется использовать проводную связь или расположить беспроводной маршрутизатор рядом с телевизором.

### • РЕЖИМ СЕТИ - СЕТЬ ПРОВОДОВ

Для подключения к проводной сети перед тем, как начать процесс настройки, обязательно подключите телевизор к интернет-маршрутизатору с помощью кабеля Ethernet Rj45.

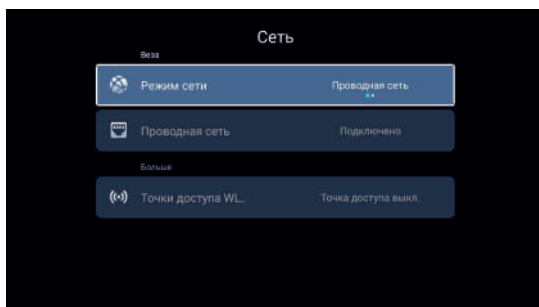

Нажмите сочетание клавиш ◀ / ▶ выберите тип сети "ведущая сеть". Во втором элементе (проводной сети) отображается IP-адрес.

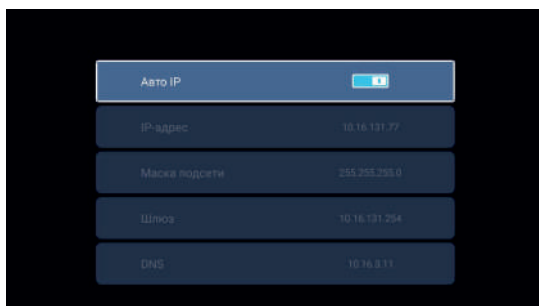

## • Net Mode - Wireless РЕЖИМ СЕТИ - БЕСПРОВОДНОЙ

Нажмите сочетание клавиш ◀ / ▶ выберите тип сети "Беспроводной", а затем нажмите кнопку ▼ , чтобы выбрать беспроводную сеть.

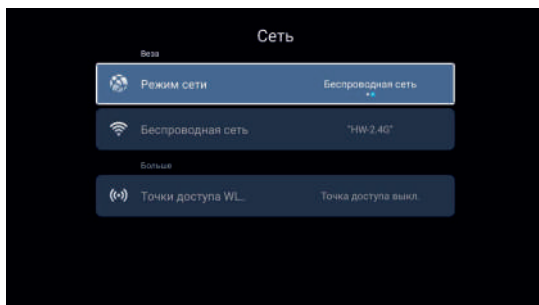

Нажмите кнопку ▲ / ▼ , чтобы выбрать свой сигнал Wi-Fi. Нажмите кнопку ОК и отобразит окно пароля.

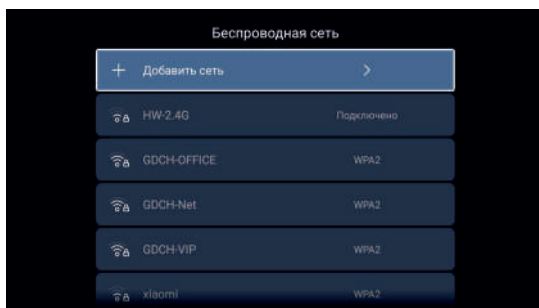

Введите здесь пароли Wi-Fi. Вы можете нажать кнопку вверх / вниз / вправо / влево, чтобы выбрать символ в окне клавиатуры, нажмите кнопку ОК, чтобы ввести символ или цифру. После ввода правильного пароля выберите «ОК» и нажмите кнопку ОК, чтобы подключить сигнал Wi-Fi. Если успех, этот сигнал Wi-Fi будет обозначено как "Подключено".

## • WLAN Hotspots

Нажмите сочетание клавиш ▲ / ▼ и выберите "Точки доступа к беспроводной сети" и нажмите ОК, чтобы войти в подменю.

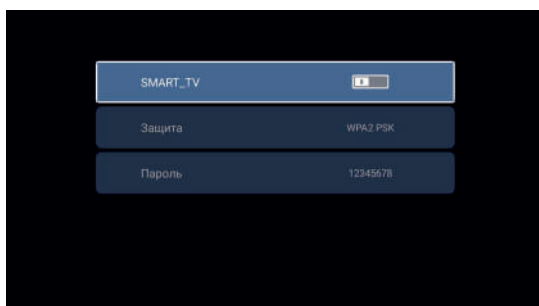

Выберите пункт «SMART\_TV», нажмите, чтобы включить его, телевизор должен быть подключен к беспроводной сети, чтобы другие устройства могли совместно использоваться с ней.

## УСТАНОВКА ВРЕМЕНИ

Нажмите ◀ / ▶, чтобы выбрать Установка времени и нажмите ОК, чтобы войти в подменю.  
(Опции: автоматическая установка, часовой пояс, редактирование времени, формат даты, 24 часа, заставка, таймер сна.)

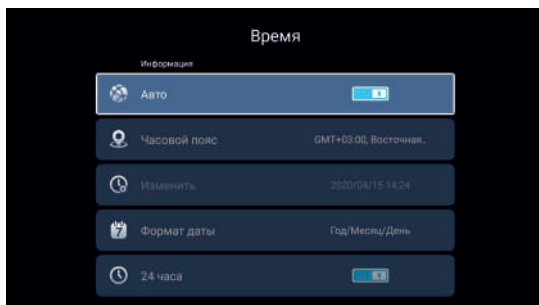

### - Автоприеднання

Получить текущее время и дату автоматически.

Нажмите ▲ / ▼, чтобы выбрать автоматическое вложения и нажмите ОК, чтобы включить или выключить его.

#### ПРИМЕЧАНИЕ:

※ Если пункт "Автоматическое добавление" установлено "Включено", опция "Время редактирования" становится серой и ее невозможно выбрать.

### - Часовой пояс

Выберите местный часовой пояс.

Нажмите ▲ / ▼ для выбора часового пояса и нажмите ОК, чтобы выбрать.

### - Редактирование времени

Редактируйте настоящее время и дату.

Нажмите ▲ / ▼, чтобы выбрать время редактирования и нажмите ОК, чтобы изменить.

### - Формат даты

Установите формат даты.

(Варианты: месяц / день / год, день / месяц / год, год / месяц / день)

Нажмите ▲ / ▼ для выбора времени изменения нажмите кнопку ◀ / ▶ для выбора.

### - 24 часа

Выберите 12:00 или 24 часа.

Нажмите ▲ / ▼, чтобы выбрать 24 часа, и нажмите кнопку ОК, чтобы выбрать.

### - Время заставки

Установите время заставки как Off / 1min / 2min / 5min.

### - Таймер сна

Таймер сна переключает телевизор в режим ожидания через определенный промежуток времени. Чтобы отменить таймер сна, установите значение "Отключено".

Нажмите кнопку ▲ / ▼, чтобы выбрать таймер сна, а затем нажмите кнопку ◀ / ▶ для выбора.



## Общие настройки - Common

Нажмите ◀ / ▶ , чтобы выбрать общее и нажмите ОК, чтобы войти в подменю.

(Опции: язык, способ введения, обои, восстановление системы, синий экран, название устройства.)

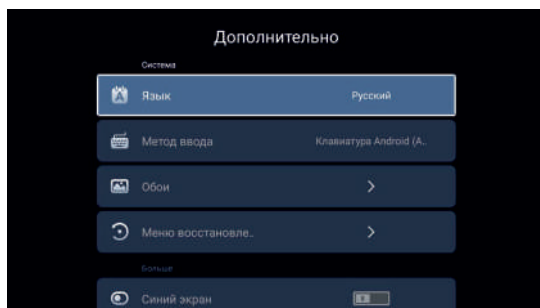

### - Речь

Установить текущую язык отображения.

Нажмите ▲ / ▼ , чтобы выбрать настройки языка и нажмите ОК, чтобы установить.

### - Метод ввода

Установить текущий метод ввода.

Нажмите ▲ / ▼ , чтобы выбрать метод ввода и нажмите ОК, чтобы установить.

### - Пейджер стены

Нажмите ▲ / ▼ / ◀ / ▶ , чтобы выбрать Wall Pager и нажмите ОК для установки.

### - Восстановление системы

Система восстановления до первоначального состояния.

Нажмите ▲ / ▼ , чтобы выбрать восстановление системы и нажмите ОК, чтобы восстановить систему.

### - Синий экран

Нажмите ▲ / ▼ , чтобы выбрать синий экран и нажмите ОК, чтобы включить или выключить его.

### - Название устройства

Измените название устройства.

## ИНФОРМАЦИЯ О СИСТЕМЕ

Просмотр системной информации и сетевой информации.

Нажмите ◀ / ▶ , чтобы выбрать системную информацию и нажмите ОК, чтобы войти в подменю.

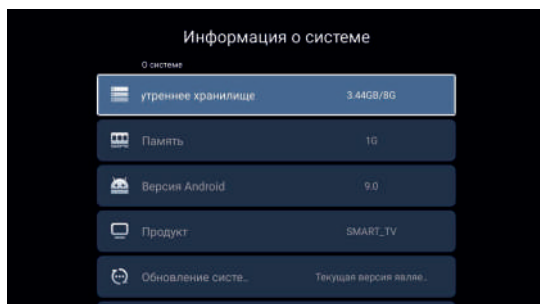

## ВЫБОР ИСТОЧНИКИ

Нажмите кнопку MENU для отображения главного меню. Нажмите кнопку ◀ / ▶ , чтобы выбрать источник, нажмите кнопку ОК, чтобы войти.

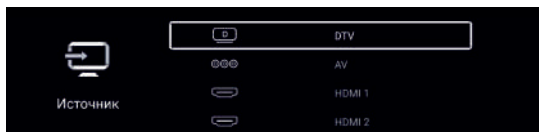

- Нажмите кнопку ▲ / ▼ , чтобы пройти по входному источнику, и нажмите кнопку ОК, чтобы подтвердить свой выбор.
- Кроме того, вы можете нажать кнопку HOME (🏠), чтобы открыть разумную домашнюю страницу, нажмите кнопку направления, чтобы выбрать источники ввода, и нажмите кнопку ОК, чтобы подтвердить свой выбор.

## Настройка меню "Изображение»

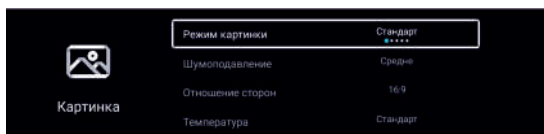

### • Режим изображения

Вы можете выбрать подходящий режим в соответствии с различными условиями просмотра. Нажмите кнопку ◀ / ▶ для выбора. (Необязательно: Стандартный, Динамический, Мягкий, Яркий, Пользователь).

**СОВЕТЫ:** вы можете снова и снова нажимать кнопку P.MODE на пульте, чтобы непосредственно изменить режим изображения.

### ПРИМЕЧАНИЕ:

※ Вы можете изменять значение контраста, яркости, цвета, резкости и оттенка, только когда режим изображения в режиме пользователя.

### • Контрастность

Отрегулируйте интенсивность подсветки изображения, но тень рисунка неизменна. Нажмите кнопку ▲ / ▼ для выбора Контрастность нажмите кнопку ◀ / ▶ для настройки.

### • Яркость

Отрегулируйте визуальное восприятие всего изображения это повлияет на яркость картины. Нажмите кнопку ▲ / ▼ , чтобы выбрать яркость нажмите кнопку ◀ / ▶ для настройки.

### • Цвет

Отрегулируйте насыщенность цвета, исходя из собственного подобию. Нажмите кнопку ▲ / ▼ для выбора цвета нажмите кнопку ◀ / ▶ для настройки.

### • Резкости

Вы можете настроить значение резкости для объектов, отображаемых на рисунке. Нажмите кнопку ▲ / ▼ для выбора резкости, затем нажмите кнопку ◀ / ▶ для регулировки.

- **Оттенок (только в режиме NTSC)**

Отрегулируйте оттенок (красный, зеленый и синий) изображения.

Нажмите кнопку ▲ / ▼ для выбора оттенка нажмите кнопку ◀ / ▶ для настройки.

- **Уменьшение шума**

Для фильтрации и подавление шума и улучшение качества изображения.

Нажмите кнопку ▲ / ▼ для выбора шума и нажмите кнопку ◀ / ▶ для выбора.

(Необязательно выключена, низкий, средний, высокий и автоматический)

- **Соотношение сторон**

Вы можете выбрать размер изображения, который лучше всего соответствует вашим требованиям к просмотру.

**СОВЕТЫ:** Вы можете нажать кнопку ZOOM на пульте дистанционного управления, чтобы непосредственно изменить режим аспекта.

- **Цветовая температура**

Отрегулируйте общий цвет изображения.

С помощью кнопок ▲ / ▼ выберите Цветовой темп, а затем нажмите кнопку ◀ / ▶ для выбора.

- Cool - создает нежный образ голубого оттенка.

- Normal - створює стандартне зображення.

- Warm - создает изображение с красным оттенком.

- **Дополнительные параметры**

С помощью кнопок ▲ / ▼ выберите Более настройки, затем нажмите ОК или ►, чтобы войти в меню следующего уровня.

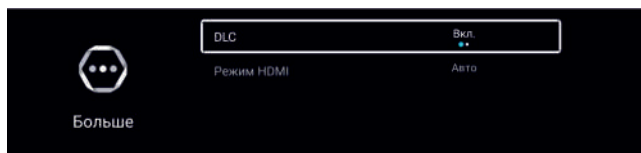

- **DLC**

С помощью кнопок ▲ / ▼ выберите DLC, нажмите кнопку ◀ / ▶, чтобы выбрать Вкл.

- **Режим HDMI (когда для внешнего входа установлено значение HDMI)**

Нажмите кнопку ▲ / ▼ для выбора режима HDMI, а затем нажмите кнопку ◀ / ▶ для выбора.

## Настройка меню «Звук»

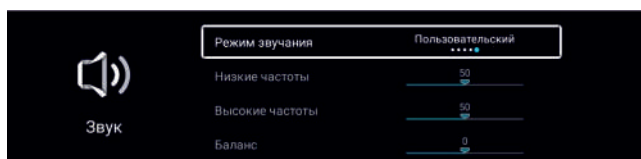

### • Режим звука

Выберите звуковой режим для достижения идеального звука. Для выбора нажмите кнопки **to / ►**. (Необязательно: Стандарт / Музыка / Кино / Новости / Пользователь.)

**СОВЕТЫ:** Вы можете нажимать кнопку **S.MODE** на пульте снова и снова, чтобы непосредственно изменить режим звука.

### ПРИМЕЧАНИЕ:

※ **Setting Настройка Bass and Treble доступна только в режиме пользователя, вы можете настроить, как вам нравится.**

• Вы можете изменять значения Bass и Treble только тогда, когда звуковой режим находится в режиме пользователя.

### - Низкие частоты

Вы можете настроить басовый эффект, увеличивая или уменьшая низкие звуки.

### - Высокие частоты

Вы можете настроить высокий эффект, увеличивая или уменьшая высокие звуки.

### • Баланс

Настройте баланс между левым и правым динамиками, чтобы адаптироваться к вашему месту прослушивания.

Нажмите кнопку **▲ / ▼**, чтобы выбрать Баланс нажмите кнопку **◀ / ►** для регулировки.

### • AVC

После открытия AVC, после установки громкости, эта функция позволяет пользователям наслаждаться стабильными уровнями громкости, осуществляя автоматические настройки для каждого приложения.

С помощью кнопок **▲ / ▼** выберите AVC нажмите кнопки **◀ / ►** для установки On / Off.

### • Описание звука

Это вспомогательная звуковая функция, которая обеспечивает дополнительную звуковую дорожку. Эта функция обрабатывает аудиопоток для AD (Audio Description), когда он отправляется вместе с основным звуком вещателя. Пользователь может включить или выключить звуковой описание и контролировать громкость.

### • Объем AD

Если параметр Audio Description установлено Вкл громкость AD можно регулировать.

### • С нарушениями слуха

Если показатель "Инвалид" включен, на экране телевизора будет отображаться информация о людях

чей слух нарушен, когда слух нарушен выключен, информация будет скрыто.

## Дополнительные параметры

С помощью кнопок **▲ / ▼** выберите «Дополнительные параметры», а затем нажмите ОК, чтобы войти в меню следующий уровень.

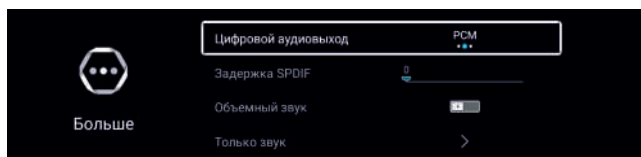

### • ЦИФРОВОЙ АУДИО ВЫХОД

Вы можете выбрать нужный режим цифрового аудиовыхода.

С помощью кнопок ▲ / ▼ выберите Цифровой аудио выход, а затем нажмите кнопку ◀ / ▶, чтобы выбрать Выкл / RAW / PCM.

### • Задержка SPDIF

Нажмите кнопку ▲ / ▼ для выбора задержки SPDIF и нажмите кнопку ◀ / ▶ для настройки.

### • Окружение

Объемный звук можно включить или выключить в соответствии с потребностями, которые имеют уникальные звуковые эффекты.

С помощью кнопок ▲ / ▼ выберите объемный звук, а затем нажмите кнопку ОК, чтобы установить On / Off.

### • Только аудио

После того, как экран открытия не отображается, воспроизводится только звук.

Нажмите кнопку ▲ / ▼, чтобы выбрать только звук, и нажмите кнопку ОК, чтобы включить.

## УСТАНОВКИ МЕНЮ КАНАЛА

Прежде чем ваш телевизор может начать запоминать доступные каналы, нужно указать тип источника сигнала, подключенного к телевизору (т.е. система воздуха или кабель).

Если установлен тип сигнала неверный, возможно, канал не найдется.

Нажмите кнопку ◀ / ▶, чтобы выбрать канал в главном меню. Затем нажмите кнопку ОК, чтобы войти в меню канала.

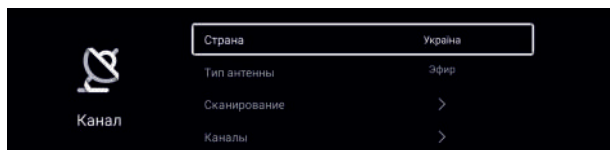

### • Страна

Нажмите кнопку ▲ / ▼, чтобы выбрать правильную страну.

### • Тип антенны

С помощью кнопок ◀ / ▶ выберите Воздух или Кабель.

### • Автоматическое сканирование

Нажмите кнопку ▶ для входа в подменю.

### Тип антенны - воздух:

LCN Нажмите кнопку ОК, чтобы выбрать On или Off.

Начать сканирование Нажмите кнопку ОК, чтобы начать автоматический поиск.



### Тип антенны - кабель:

Режим сканирования: Нажмите кнопку ◀ / ▶, чтобы выбрать тип сканирования полное, быстрое, слепое или сетевое.

Модуляция: Нажмите кнопку ◀ / ▶, чтобы выбрать Модуляция: Авто или 16QAM, 32QAM, 64QAM, 128QAM, 256QAM.

Идентификатор сети: эта функция доступна только в режиме "Сканирование" - "Быстрое" или "Сетевое".

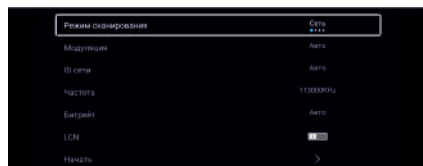

С помощью кнопок ◀ / ▶ выбрать Идентификатор сети: Автоматически или введите цифровые номера.

Частота: эта функция доступна только в режиме "Сканирование".

С помощью кнопок ◀ / ▶ выберите Частота: Автоматически или введите цифровые номера.

Частота символов: Нажмите кнопку ◀ / ▶, чтобы выбрать Ставка символа: Автоматически или введите цифровые номера.

LCN Нажмите кнопки ◀ / ▶, чтобы выбрать On или Off.

Сканирование: завершение приведенных выше параметров и нажмите кнопку ОК, чтобы начать автоматический поиск.

#### • Аналоговое ручное сканирование:

хранения вручную для ATV-каналов.

Канал Нажмите кнопки // для выбора номера канала.

Цветовая система Выберите систему цветов.

Звуковая система: Выберите аудиосистему.

Частота Нажмите кнопку to для поиска вниз от

текущей частоты нажмите кнопку ▶ для поиска.

Сканирование вниз / вверх: нажмите кнопку для поиска

сигнала вверх или вниз, система остановится после

поиска одного канала.

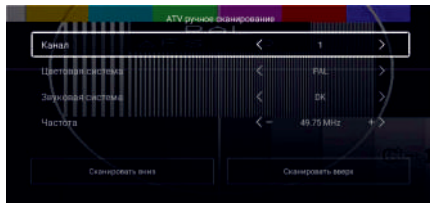

#### • Цифровое сканирование вручную

хранения вручную для Каналы DTV.

Тип антенны - воздух:

Канал Нажмите кнопки // для выбора номера канала.

Частота: Отображение частоты текущего телевизионного сигнала.

Начать сканирование Нажмите кнопку ОК, чтобы начать поиск канала.

Качество сигнала: отображение качества сигнала канала.

Тип антенны - кабель:

Частота: введите заданную пользователем частоту.

Частота символов: Нажмите кнопку ◀ / ▶, чтобы

выбрать. Ставка символа: Автоматически или введите цифровые символы.

Модуляция: Нажмите кнопку ◀ / ▶, чтобы выбрать Модуляция: Автоматически или 16QAM, 32QAM, 64QAM, 128QAM, 256QAM.

Идентификатор сети: Нажмите кнопку ◀ / ▶ для установить идентификатор сети.

Сканирование: завершение приведенных выше параметров и нажмите кнопку ОК, чтобы начать автоматический поиск.

Качество сигнала: отображение качества сигнала канала.

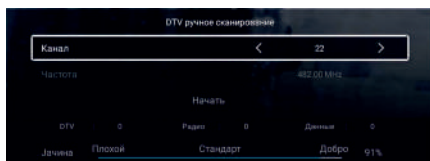

#### • Список каналов

Нажмите кнопку ▲ / ▼, чтобы выбрать нужный канал.

Затем нажмите кнопку MENU, чтобы войти к редактированию канала.

Для выбора нажмите кнопку ◀ / ▶ (Опции: Переместить Вверх, Пропустить, Удалить, Переименовать и избранные каналы). Нажмите кнопку ОК, чтобы открыть мягкую клавиатуру, чтобы завершить переименование канала.

(Доступно только в режиме ATV)

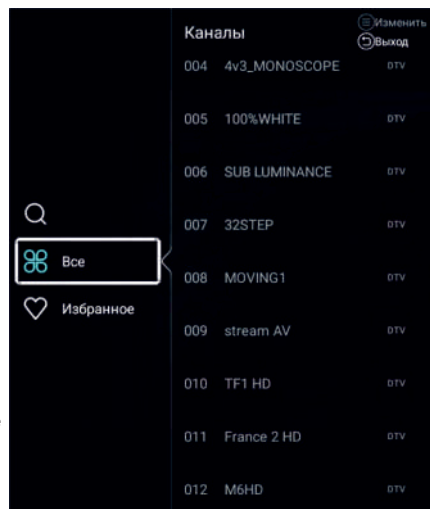

## • EPG

Нажмите кнопку EPG для отображения меню пособия программы. Эта функция позволяет узнать подробную информацию о канале, указывая время воспроизведения программы. С Руководства программы можно проверить информацию о программе в течение следующих восьми дней (если информация доступна в вещателя).

- Для переключения между столбцами нажмите кнопки ◀ / ▶ .
- Нажмите кнопку ▲ / ▼ , чтобы выбрать другой канал / из списка.
- Нажмите EPG, чтобы выйти из меню EPG.

## Настройка меню «Блокировка системы»

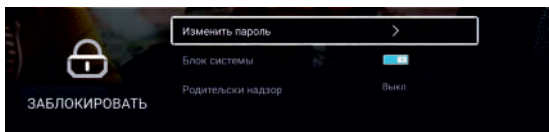

### • Изменить пароль

Нажмите кнопку ОК для входа в подменю.

Вы можете установить свой частный пароль. Нажмите цифровые кнопки на пульте, чтобы установить новый пароль. Когда новый пароль был введен дважды, настройка завершена успешно.

### • Блокировка системы (включено / выключено)

Включите или выключите блокировку системы.

Эта функция может предотвратить несанкционированный управлению телевизором, если не вводить 4-значный пароль.

Нажмите 0-0-0-0 с помощью кнопок выбора каналов (0-9). (Это пароль по умолчанию.)

**ПРИМЕЧАНИЕ:** Если вы измените и забудете пароль, то можете воспользоваться резервным резервным паролем 1225.

### • Родительские установки

Установите, чтобы не использовать его маленькими детьми или иным неожиданным использованием.

Нажмите кнопку ◀ / ▶ , чтобы выбрать подходящий возраст.

(Доступно только тогда, когда для параметра «Блокировка системы» установлено значение «Включено»)

## УСТАНОВКА ОБЩЕГО МЕНЮ

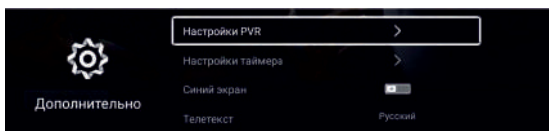

### • Настройка таймера

#### - Экранный таймер

Вы можете установить время отображения экранного меню.

Нажмите кнопку ▲ / ▼ для выбора экранного меню нажмите кнопку ◀ / ▶ для выбора.

#### - Таймер ожидания

Выберите время, через которое телевизор автоматически перейдет в режим ожидания.

Советы: Если пульт дистанционного управления не сделает ни одной операции за время гипотезы, это произойдет автоматически выключаются. Если вы сделаете какую-то операцию, она сбросит время.

Нажмите кнопку ▲ / ▼ , чтобы выбрать Таймер ожидания нажмите кнопку ◀ / ▶ для выбора.

#### - Таймер сна

Таймер сна переключает телевизор в режим ожидания через определенный промежуток времени.

Чтобы отменить таймер сна, установите значение "Отключено".

Нажмите кнопку ▲ / ▼ , чтобы выбрать таймер сна, а затем нажмите кнопку ◀ / ▶ для выбора.

- Синий экран

Установите цвет фона синий, когда нет входного сигнала.

Нажмите кнопку ◀ / ▶ , чтобы выбрать синий экран включить или выключить.

- Телетекст

С помощью кнопок ◀ / ▶ выберите язык телетекста.

- Язык аудио первым и Язык аудио второй

Нажмите кнопку ▲ / ▼ , чтобы выбрать первичную и вторичную язык аудио (доступно только в режиме DTV).

- Язык субтитров первой и Язык субтитров второй

Нажмите кнопку ▲ / ▼ для выбора языка первичного и вторичного субтитров (доступно только в режиме DTV).

- Настройка HDMI CEC

Нажмите кнопку ▲ / ▼ для выбора настройки HDMI CEC, нажмите кнопку ОК, чтобы войти в подменю.

- CEC Нажмите кнопку ОК, чтобы включить или выключить HDMI CEC.

- Автоматическое включение телевизора Включение и выключение автоматического питания

- Автоматическое выключение устройства: Когда пользователь выключает телевизор, включен все активные CEC

устройства на входе HDMI перейдут в режим ожидания. Нажмите кнопку ОК, чтобы переключить автоматическую функцию включено или отключено ожидания.

- ARC Включение звука через AV-приемник с помощью HDMI (ARC).

Нажмите клавиши ОК, чтобы включить или выключить функцию HDMI ARC.

- Список устройств: отображение устройств, подключенных к телевизору.

- Сброс меню

Восстановите настройки телевизора к заводским настройкам.

## Инструкция по эксплуатации ФУНКЦИИ PVR

подготовка

1. Подключите USB-флешку или жесткий диск USB к слоту USB на телевизоре.

**ПРИМЕЧАНИЕ:**

- ※ USB-диск должен иметь емкость не менее 512 Мб.

- ※ USB-устройство должно поддерживать спецификацию скорости USB 2.0.

- ※ Используйте только USB-накопители, отформатированные с помощью FAT32.

2. Выберите цифровой канал, функцию PVR можно использовать только в режиме DTV;

3 Затем нажмите кнопку MENU на пульте дистанционного управления, чтобы поднять главное меню нажмите кнопку со стрелками, чтобы выделить общее меню, а затем нажмите кнопку ОК;

4. Нажмите кнопки ▲ / ▼ , чтобы выбрать настройки PVR (в режиме DTV), затем нажмите кнопку ОК, чтобы перейти в подменю.

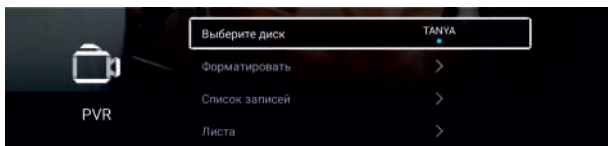

- Select Disk: Выберите диск, который используется для PVR.

**ПРИМЕЧАНИЕ:**

- ※ Некоторые модели имеют два входа через USB, и несколько дисков можно использовать, когда два USB устройства подключены.

- Формат: Форматирование USB-диска.

- Список записей: Показывается список записанных программ.

- Список по расписанию: эта опция используется для установки параметров для записей, вы ведете хотите составить график. Нажмите кнопку ОК, чтобы войти в подменю.



## ЗАПИСЬ

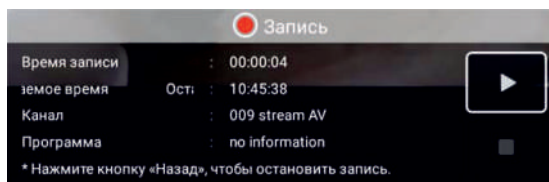

1. Выберите канал и нажмите кнопку ● (RECORD) на пульте дистанционного управления для начала записи. При запуске телевизора на экране появится меню записи.
2. Recording Он будет вести запись до тех пор, пока не будет нажата кнопка ■ (стоп) или не заполнится память.

### Советы:

*Вы не можете перейти на канал от другого вещателя или выбрать другой функционировать в режиме записи.*

## Воспроизведение записанных программ

### вариант 1:

После завершения записи выберите настройки PVR, чтобы отобразить список записей.

1. За помощью кнопок ▲ / ▼ выберите записанный файл и нажмите ОК, чтобы начать воспроизведение.

2. Нажмите кнопку ОК, чтобы удалить файл, который вам больше не нужен.

Нажмите кнопку EXIT, чтобы выйти из меню.

### Вариант2:

Также вы можете воспроизводить записанную программу в режиме Media.

1. Нажмите кнопку 🏠 , чтобы отобразить главное меню.

2. Нажмите кнопки со стрелками, чтобы выделить Media, а затем нажмите ОК.

3. С помощью кнопок со стрелками выберите Video, а затем нажмите ОК.

4. С помощью кнопок со стрелками и кнопки ОК откройте папку (\_pvr).

5. С помощью кнопок со стрелками выделите файл и нажмите кнопку ОК, чтобы воспроизвести.

Нажмите влево / вправо, чтобы перейти назад / вперед. Нажмите Меню для просмотра или изменить настройки.

6. Нажмите кнопку ■ / EXIT, чтобы остановить воспроизведение файла и вернуться к странице списка файлов.

### ПРИМЕЧАНИЕ:

*В зависимости от обстоятельств, варианты будут различными, недействителен вариант будет серым или не появится.*

## ПОИСК И УСТРАНЕНИЕ НЕИСПРАВНОСТЕЙ

Когда вы встретите следующие общие проблемы, их можете диагностировать и решить самостоятельно без помощи специалистов.

ПРИЗНАКИ НЕИСПРАВНОСТИ	ВОЗМОЖНАЯ ПРИЧИНА	МЕТОДЫ УСТРАНЕНИЯ
Нет изображения, звука, индикатор не горит	<ol style="list-style-type: none"> <li>1. Шнур питания не подключен</li> <li>2. Питание выключено</li> </ol>	<ol style="list-style-type: none"> <li>1. Подключите шнур питания</li> <li>2. Включите питание</li> </ol>

ПРИЗНАКИ НЕИСПРАВНОСТИ	ВОЗМОЖНАЯ ПРИЧИНА	МЕТОДЫ УСТРАНЕНИЯ
Изображение и звук имеют аномалии	1. Контрастность, четкость и цвет настроены неправильно 2. Неправильно установлена система цветности 3. Неправильно настроена звуковая система	1. Отрегулируйте контрастность, четкость и цвет 2. Задайте систему цветности согласно стандарту вещания страны 3. Настройте звуковую систему согласно стандарту вещания страны
Рисунки с пятнами или снегом	Источник сигнала низкого качества или кабель низкого качества	Используйте качественный шнур для сигнала
Нет изображения, звука, индикатор зеленый или синий	Звук на минимальном значении или телевизор в немом режиме	Отрегулируйте громкость
	Сигнальный кабель подключен неправильно	Подключите сигнальный кабель правильно
Отображается синий экран и режим AV (аудиовизуальный)	Отсутствует входной сигнал или видеокабель не подключен или подключен неправильно	Правильно подключите видеокабель
Изображение неясное, дрожит или содержит черные горизонтальных полосы (в режиме ПК)	Изображение в режиме ПК настроено неправильно.	Войти в меню экрана, выберите пункт Auto Adjust (Автонастройка) для выполнения автоматической калибровки и настройте фазу, чтобы решить проблему
Изображение от ПК расположено не по центру		
Отсутствует звук	Отсутствует входной аудиосигнал или аудиокабель подключен неправильно	Правильно подключите аудиокабель

ПРИЗНАКИ НЕИСПРАВНОСТИ	ВОЗМОЖНАЯ ПРИЧИНА	МЕТОДЫ УСТРАНЕНИЯ
Изображение от ПК имеет неправильный цвет	Цветовая температура установлена неверно	Настройте цветовую температуру или выберите настройки исходных цветов
При источнике HDMI снежные пиксели при полном экране	Источник не стандартный	Снова подключите кабель HDMI
Не работает пульт дистанционного управления	Аккумуляторы установлены неправильно или разрядились	<ol style="list-style-type: none"> <li>1. Убедитесь, что полярность соблюдена.</li> <li>2. Проверьте, есть ли зазор между аккумуляторами и пружинами</li> <li>3. Замените аккумуляторы</li> </ol>

## ОБСЛУЖИВАНИЕ

Неисправности, которые появляются на ранних этапах, могут быть устранены. Тщательное и регулярная чистка может продлить срок эксплуатации Вашего телевизора. Перед началом чистки не забывайте выключить питание и отсоединить кабель электропитания от сети.

### ■ Чистка экрана.

1. Есть отличный способ убрать пыль с Вашего экрана на некоторое время. Смочите мягкую тряпку в смеси теплой воды, в смягчителя тканей или моющего средства. Отожмите ткань почти досуха, после этого протрите ею экран.

2. Убедитесь, что избыток воды не попал на экран, дайте ему просохнуть на воздухе перед включением телевизора.

### ■ Чистка корпуса.

Чтобы удалить грязь или пыль, протрите корпус мягкой, сухой, безворсовой тряпкой. Не используйте влажную ткань.

### ■ Длительное отсутствие.



Если Вы планируете оставить Ваш телевизор в отключенном режиме на длительный период времени (например, во время отпуска), рекомендуется отключить кабель электропитания, для защиты от возможного повреждения молнией или скачками

напряжения.

### ■ Утилизация старых электроприборов



Европейская директива 2012/19 / EU относительно отходов электрического и электронного оборудования (WEEE) требует, чтобы старые электроприборы НЕ выбрасывались вместе с бытовыми отходами. Старые приборы должны собираться отдельно для оптимизации их утилизации и переработки материалов, которые они содержат, и

предотвращения вредного воздействия на здоровье человека и окружающую среду. Зачеркнутое изображения мусороного контейнера на изделии напоминает Вам о Ваших обязанности, когда Вы выбрасываете данное изделие его необходимо утилизировать отдельно. Потребители должны связаться с местными органами власти или розничной торговли для получения информации о правильной утилизации бытовых электроприборов.

## ТЕХНИЧЕСКИЕ ХАРАКТЕРИСТИКИ

### РАБОЧИЕ УСЛОВИЯ

- температура: ОТ +5°С ДО +35°С
- относительная влажность: 10-80%

### УСЛОВИЯ ХРАНЕНИЯ

- температура: ОТ -15°С ДО +45°С
- относительная влажность: 5-90%

В соответствии с постоянным совершенствованием технических характеристик и дизайна, производитель оставляет за собой право на внесение изменений без предварительного уведомления.

### КОМПЛЕКТ ПОСТАВКИ:

телевизор - 1 шт, подставка - 2 шт, пульт ДУ - 1 шт, гарантийный талон - 1 шт, инструкция - 1 шт.

МОДЕЛЬ	GT9HD24
Функция «SMART TV»	да
Диагональ экрана	24"
Разрешение экрана потенциальное	1366x768
Статическая контрастность	3000:1
Процессор изображения	CPU ARM Cortex-A53
Операционная система	Android 9.0
Оперативная память	1 ГБ
Встроенная память	8 ГБ
USB	2 x USB 2.0
Время отклика	9,5 мс
Ethernet, Мбит	100
Wi-Fi	2.4G, Поддерживает 802.11b/g/n
Энергопотребление в раб. режиме	не больше 35 Вт/ч
Энергопотребление в режиме ож.	не больше 0,5 Вт
Поддерживаемые форматы	Видео: MPEG 1/2/4/Н 264/Н 265/VC1 Аудио: PCM/MPEG1/2/4/AAC/FLAC/VORBIS Фото: gif/jpeg/bmp/png
Разъемы (порты)	1 x RF (T2); 1 x RJ45; 2 x USB 2 x HDMI (HDCP-Version:1.4); 1 x Coax 1 x AV in mini; 1 x YPbPrmini; 1x наушники
Динамическая контрастность	1000000:1
Яркость	170 кд/м2
Напряжение питания	100-240В переменного тока - 50/60Гц
Поддерживаемые видеосигналы	480i, 480p, 576i, 576p, 720p, 1080i, 1080p Max. 1080P
Частота матрицы	60 Гц
Формат экрана	16:9
Аудио выход	2 x 2 Вт
Система цвета ТВ	ATV: PAL, SECAM / DTV:DVB-T/T2/C
Тип тюнера	(аналоговый + цифровой) ATV:100CH DVB-T2:1000CH
Технологии объемного звучания	Dolby
Угол обзора (Г/В)	170 В° / 170 В°
Класс потребления энергии	A
Антенный вход	75 Ом
Видеовход AV	75 Ом, 1±0.1Вp-p, mini
Аудиовход AV	20 кОм, 0,2-2 В (RMS)
Габ. размер без подставки	552,9x86,3x339,9 мм
Габ. размер с подставкой	552,9x144,1x369,7 мм
Масса нетто	2,5 кг
Крепление по стандарту VESA	200x100 мм
Тип матрицы	VA