

ТЕХНІЧНІ ХАРАКТЕРИСТИКИ

Liberton

Інструкція з експлуатації

КОНДИЦІОНЕР МОДЕЛЬ:

LAC-07XA, LAC-09XA
LAC-12XA, LAC-18XA, LAC-24XA
LAC-09INV, LAC-12INV, LAC-18INV, LAC-24INV

Дякуємо Вам за вибір нашого кондиціонера. Будь ласка, перед початком експлуатації приладу уважно ознайомтеся з цією інструкцією та збережіть її для подальшого користування.

ЗМІСТ

◆ Інформація щодо техніки безпеки.....	2
◆ Найменування елементів та деталей.....	4
◆ Дисплей внутрішнього блоку.....	5
◆ Робота в аварійному режимі і функція автоматичного відновлення роботи	6
◆ Пульт дистанційного керування.....	7
◆ Режими роботи.....	10
◆ Автоматичний захист кондиціонера.....	13
◆ Інструкція зі встановлення кондиціонера.....	14
◆ Технічне обслуговування.....	23
◆ Несправності , їх усунення.....	24

ІНФОРМАЦІЯ ЩОДО ТЕХНІКИ БЕЗПЕКИ

Перед початком роботи з приладом уважно ознайомтесь з цією інструкцією.
Зазначені нижче пункти – дуже важливі заходи безпеки, яких слід дотримуватись.













У жодному разі



Обов'язково виконати

	<p>Кондиціонер повинен бути заземленим. Неповне заземлення може спричинити ураження електричним струмом. Не з'єднуйте заземлюючий дріт із газогоном, водогоном, блискавковідводом або дротом телефону. Після встановлення необхідно перевірити витік у заземленні електромережі.</p>
	<p>Не тягніть за силовий дріт при експлуатації приладу. Це може спричинити займання. Щоб витягнути штепсельну вилку з розетки, вимкніть кондиціонер та виймайте, тримаючи тільки за вилку.</p>
	<p>Не під'єднуйте дріт до подовжувача. Не вмикайте інші прилади у ту ж саму розетку, до якої підключено кондиціонер. Не використовуйте подовжувачі або групи модулів.</p>
	<p>Не пошкоджуйте мережевий дріт та не подовжуйте його. Нагромадження важких елементів на дроті при наближенні до предметів, які мають високу температуру, або місце зрощення дроту може спричинити ураження струмом або займання.</p>
	<p>Не спрямовуйте холодне повітря на себе протягом тривалого часу. Це може погіршити Ваше самопочуття та викликати проблеми зі здоров'ям. Будьте особливо обережні при використанні кондиціонера в приміщеннях з дітьми, літніми або хворими людьми. Не спрямовуйте потік повітря на рослини і тварин.</p>
	<p>Від'єднуйте мережевий дріт від електромережі або вимикайте джерело живлення, якщо не використовуєте кондиціонер протягом тривалого часу (накопичення бруду може спричинити займання).</p>
	<p>Повинен бути встановлений пристрій захисного відключення (ПЗВ), аби уникнути можливих уражень струмом.</p>
	<p>Очищуйте кондиціонер м'якою сухою ганчіркою. Не застосовуйте для очищення наступні матеріали: хімічні розчинники, інсектициди, розпилені вогнебезпечні матеріали, які можуть пошкодити зовнішній вигляд приладу. Не розбризкуйте засоби прямо у внутрішній блок. Заборонено торкатись приладу мокрими або вологими руками та іншими частинами тіла.</p>
	<p>Не розміщуйте прилади з відкритим вогнищем там, де проходить повітряний потік від кондиціонера, оскільки це може викликати неповне згорання.</p>
	<p>При тривалій експлуатації кондиціонеру зачиняйте вікна та двері, радимо використовувати завіски; якщо повітря у кімнаті затуманиться, ненадовго відчиніть вікно та двері, аби зайшло свіже повітря зовні.</p>

	<p>Одразу припиняйте роботу приладу та вимикайте його за допомогою вимикача, якщо, наприклад, відчуєте запах згару або диму.</p>
	<p>Не встановлюйте і не використовуйте прилад в середовищі, що містить газ, нафту, сірку або поруч з джерелами тепла. Не встановлюйте кондиціонер у місцях, куди може проникнути вогнебезпечний газ. При випадковій іскрі від електричних витоків з приладу може виникнути займання або вибух.</p>
	<p>Не використовуйте кондиціонер не за призначенням. Не експлуатуйте його у місцях зберігання прецизійного (високоточного) обладнання, продуктів харчування, фарби та ін., котрим необхідна певна температура, оскільки їхня якість може зіпсуватися.</p>
	<p>Не відчиняйте вікна та двері при тривалій роботі кондиціонера у режимі ОХОЛОДЖЕННЯ/СУШІННЯ в умовах високої вологості (вище 80%). В іншому випадку з кондиціонеру може капати конденсат.</p>
	<p>Не встромляйте пальці, стрижні або інші предмети у повітряні решітки виходу/входу. Вентилятор обертається із високою швидкістю, що може спричинити травми та ушкодження.</p>
	<p>Не намагайтесь встановлювати кондиціонер самостійно, зверніться до кваліфікованого спеціаліста. Не виймайте вилку з розетки при увімкненому приладі, оскільки це може викликати іскріння і, відповідно створити небезпеку пожежі. Очищення та технічне обслуговування повинні здійснюватися фахівцем. У будь-якому випадку, перед очищенням і технічним обслуговуванням прилад слід відключити від мережі.  Переконайтесь, що напруга мережі відповідає заявленій в паспорті приладу напрузі. Вимикач і роз'єм електроживлення повинні утримуватися в чистоті. Вставляйте вилку в розетку правильно і до кінця, щоб уникнути ризику ураження струмом або загоряння через поганий контакт.</p>
	<p>Прилад повинен бути встановлений відповідно до місцевих норм. При ремонті і контакті з частинами приладу кондиціонер потрібно відключити від джерела струму. Переконайтесь, що основа зовнішнього блоку надійно закріплена. Переконайтесь, що повітря не потрапляє в систему холодоагенту і перевірте, чи немає витoku холодоагенту. Після установки кондиціонера запустіть пробний робочий цикл і зафіксуйте операційні показники. Потужність плавкого запобіжника, вбудованого в блок, складає 3.15 ампер / 250В для типу на 220 В і 3.15А/ 125В для типу на 110В. Використовувати кондиціонер можна тільки з запобіжником з відповідною за максимальною силою споживаного струму, або з іншим захисним пристроєм. Переконайтесь, що вилка пасує до розетки, якщо не пасує - замініть розетку. Легкозаймисті рідини (спирт, тощо) і балони, які перебувають під тиском (наприклад, аерозолі) тримайте на відстані не менше ніж 50 см від приладу. Якщо прилад використовується в приміщенні, де відсутня можливість провітрювання, слід вжити заходи щодо запобігання витoku газоподібного холодоагенту, оскільки це є пожежонебезпечним. Користуйтесь кондиціонером тільки у відповідності з даною інструкцією. В даному посібнику не передбачені всіх можливі ситуації і умови експлуатації. Як і в поводженні з будь-яким електро побутовим приладом, керуйтеся здоровим глуздом і будьте обережні при використанні, встановленні і технічному обслуговуванні приладу.  Не допускайте дітей в робочу зону під час установки внутрішнього і зовнішнього блоків. Це небезпечно.</p>
	<p>Не загороджуйте канали надходження або виходу повітря внутрішнього і зовнішнього блоку. Загорожування цих каналів призводить до зниження продуктивності кондиціонера і до можливих поломок та пошкоджень. Забороняється ставати на прилад, класти на його поверхню важкі або гарячі предмети. Оберегайте прилад від контакту з водою. Електрична ізоляція може бути пошкоджена, що може призвести до ураження струмом. Забороняється вставати на зовнішній блок приладу, класти на його поверхню будь-які предмети. Забороняється модифікування приладу. Цей пристрій не призначено для використання людьми (включно з дітьми) з обмеженими фізичними</p>

або розумовими можливостями, обмеженими можливостями органів чуття, які не володіють необхідними знаннями та досвідом. Експлуатація в таких випадках можлива під наглядом, або самостійно після детального інструктажу, проведеного людиною, відповідальною за безпеку таких людей.

НАЙМЕНУВАННЯ ЕЛЕМЕНТІВ ТА ДЕТАЛЕЙ

ВНУТРІШНІЙ БЛОК

№	Назва
1	Передня панель
2	Фільтр
3	Додатковий фільтр (за наявності)
4	Світлодіодний дисплей
5	Приймач сигналу
6	Кришка клемної колодки
7	Іонізатор (за наявності)
8	Дефлектори
9	Аварійна кнопка
10	Паспортна табличка внутрішнього блоку
11	Клапан напрямку потоку повітря
12	Пульт керування

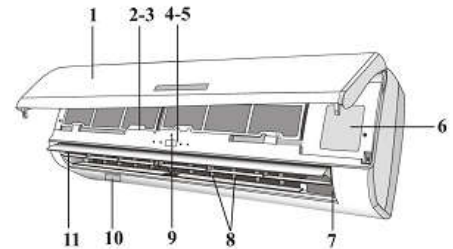

ЗОВНІШНІЙ БЛОК

№	Назва
13	Решітка виходу повітря
14	Паспортна табличка зовнішнього блоку
15	Кришка
16	Вентиль для газу
17	Вентиль для рідини
<p>Настінний кондиціонер</p> <ul style="list-style-type: none"> Кондиціонер складається з двох або більше частин, що поєднуються між собою за допомогою мідних труб (ізольованих належним чином) та електричних дротів. Внутрішній блок встановлюється на стіні приміщення. Зовнішній блок встановлюється на підлозі або на стіні за допомогою кронштейна. Технічні характеристики кондиціонера містяться на паспортних табличках внутрішнього та зовнішнього блоків Пульт керування призначений для більш простого та швидкого керування кондиціонером. 	

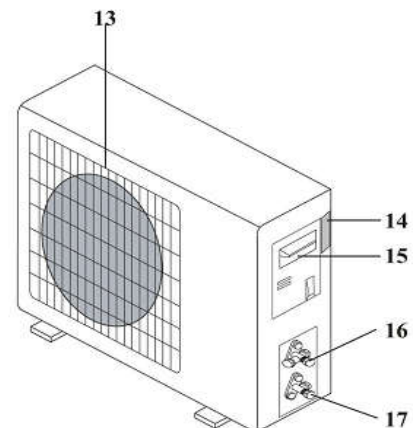

Примітка: Зовнішній вигляд приладу та його частин може відрізнятися від зображеного в інструкції.

ДИСПЛЕЙ ВНУТРІШНЬОГО БЛОКУ

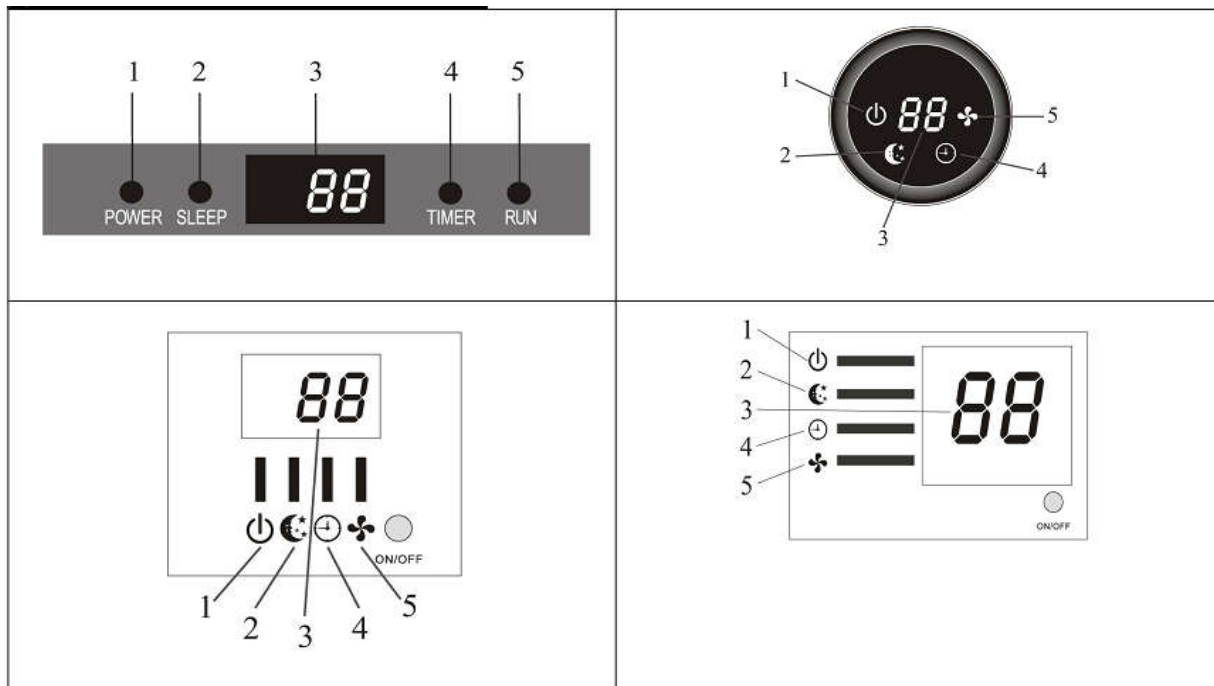

№	Індикатор дисплею	Призначення індикатора
1	Індикатор живлення	 Показник підключення кондиціонера до мережі живлення
2	Індикатор режиму сну (очікування)	 Вказує на перехід кондиціонера до режиму сну
3	Температурний дисплей (за наявності)	 Показує встановлену температуру
4	Таймер	 Режим таймера
5	Індикатор роботи кондиціонера	 Вказує на перехід блоку до робочого режиму

Зовнішній вигляд і розташування вимикачів та індикаторів у різних моделей може відрізнитись, але вони однакові за призначенням.

РОБОТА В АВАРІЙНОМУ РЕЖИМІ І ФУНКЦІЯ АВТОМАТИЧНОГО ВІДНОВЛЕННЯ РОБОТИ

Функція автоматичного відновлення роботи

Виробником передбачено функцію автоматичного відновлення роботи приладу. Ця функція дозволяє кондиціонеру зберігати діючі налаштування після відключення електроенергії або падіння напруги в електромережі. Для вимкнення функції автоматичного відновлення роботи потрібно:

1. Вимкніть кондиціонер і від'єднайте його від мережі.
2. Увімкніть прилад у мережу, натисніть аварійну кнопку.
3. Тримайте аварійну кнопку натиснутою не менше 10 секунд, поки не почуєте чотири коротких сигнали. Це є ознакою вимкнення функції автоматичного відновлення роботи приладу.

Для увімкнення функції автоматичного відновлення роботи здійснюйте аналогічні дії, поки не почуєте три коротких сигнали.

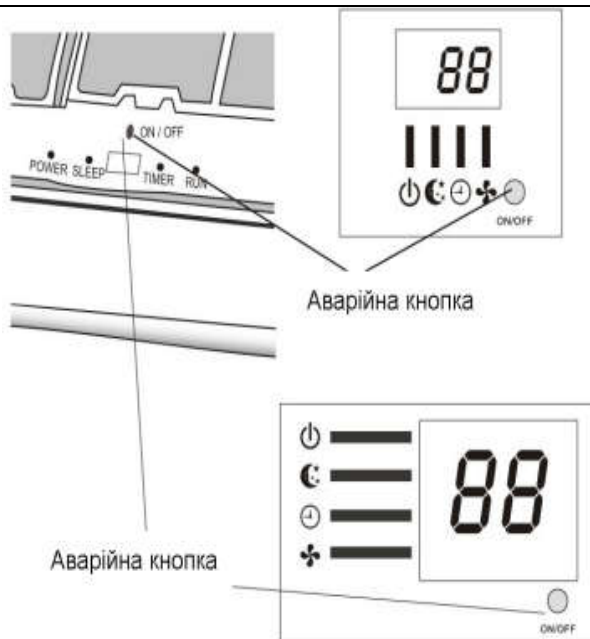

Робота в аварійному режимі

Якщо пульт дистанційного керування несправний, або загублений, виконайте наступні дії:

Підніміть передню панель, щоб дістатися аварійної кнопки кондиціонера.

1. Після одноразового натискання аварійної кнопки (один сигнал) кондиціонер працюватиме в режимі посиленого охолодження.
2. Після дворазового натискання аварійної кнопки (два сигнали) кондиціонер працюватиме в режимі посиленого обігріву.
3. Для вимкнення блоку натисніть кнопку ще раз (один довгий сигнал). Після 30 хвилин роботи у посиленому режимі кондиціонер переходить до автоматичного режиму роботи.

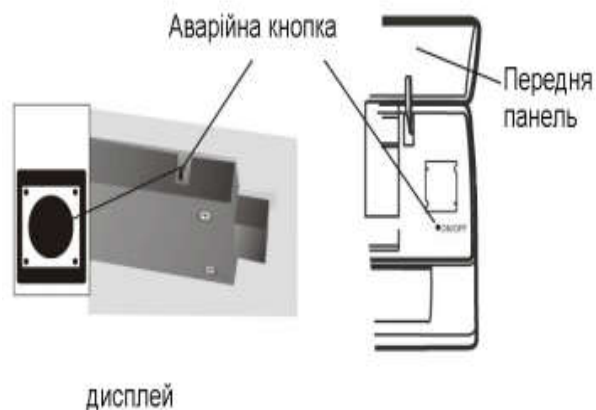

Аварійна кнопка в деяких моделях розташована в правій частині блоку під передньою панеллю

Зовнішній вигляд і розташування аварійної кнопки у різних моделей може відрізнитись, але її призначення є однаковим.

Примітка: зовнішній статичний тиск теплових насосів у всіх моделей дорівнює 0 Па.

ПУЛЬТ ДИСТАНЦІЙНОГО КЕРУВАННЯ

№	Кнопка	Призначення
1	▲ TEMP UP (збільшити)	Збільшення температури або часу на одиницю
2	▼ TEMP DN (зменшити)	Зменшення температури або часу на одиницю
3	ON/OFF [Увімк/Вимк]	Вмикання/вимикання кондиціонера
4	FAN [вентилятор]	Вибір швидкості вентилятора: автоматична/низька/середня/висока
5	TIMER [таймер]	Установка автоматичного вмикання/вимикання
6	SLEEP [Режим сну]	Активація режиму сну
7	ECO [Економічний]	При натисканні цієї кнопки в режимі охолодження температура зростає на 2 градуси (у порівнянні зі встановленою температурою). При натисканні цієї кнопки в режимі обігріву температура знизиться на 2 градуси (у порівнянні зі встановленою температурою).
8	MODE [Режим]	Вибір режиму роботи
9	SUPER [Максимально]	При натисканні цієї кнопки в режимі охолодження прилад буде підтримувати найнижчу можливу температуру + 16°C. При натисканні цієї кнопки в режимі обігріву прилад буде підтримувати найвищу можливу температуру + 31°C.
10	SWING [Зміна напрямку повітря]	Вмикання або вимикання повороту дефлектора для зміни напрямку повітря.
11	CLOCK [Годинник]	Після натискання цієї кнопки індикатор часу почне блимати, за допомогою кнопок зі стрілками (1,2) необхідно налаштувати час. Після встановлення бажаного часу натисніть кнопку ще раз, щоб його зафіксувати (не доступний для цієї моделі).
12	DISPLAY [Дисплей]	Вмикання/вимикання дисплею (за його наявності).
13	HEALTHY [Іонізація]	Вмикання/вимикання режиму іонізації. За допомогою цієї кнопки здійснюється контроль іонізатора або плазмогенератора (лише для моделей інверторного типу).
14	3D	У кондиціонерах настінного типу ця кнопка не функціональна. При її натисканні горизонтальна та вертикальна заслінки повертаються одночасно (не доступний для цієї моделі).
15	RESET [Перезавантаження]	Перезавантаження пульта дистанційного керування.
16	ANTI-MILDEW /DRY [Антицвіль]	Активація функції анти-цвіль.

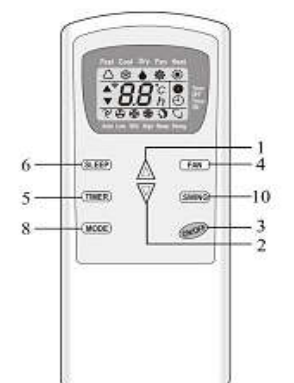
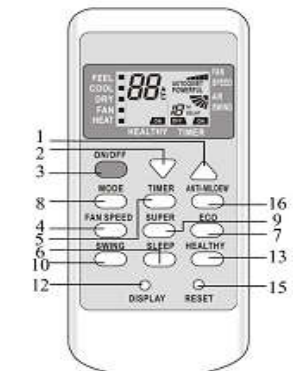
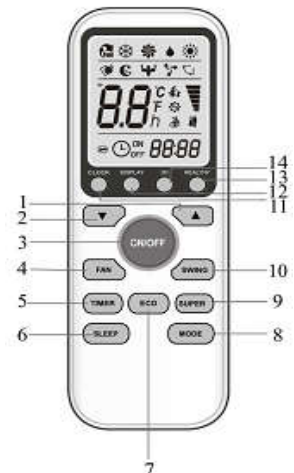

Зовнішній вигляд і деякі функції пульта керування: форма і розташування кнопок та індикаторів у різних моделях можуть відрізнитись, але їх функції однакові. Основний блок кондиціонера підтверджує отримання команди звуковим сигналом.

ПУЛЬТ ДИСТАНЦІЙНОГО КЕРУВАННЯ

Дисплей пульта дистанційного керування. Значення символів рідкокристалічного екрану дисплея

№	Символ	Пояснення
1		Індикатор автоматичного режиму.
2		Режим охолодження.
3		Режим осушення.
4		Режим роботи вентилятора.
5		Режим обігріву.
6		Індикатор отримання сигналу.
7		Індикатор вимкнення таймера.
8		Індикатор вмикання таймера.
9		Режим автоматичного вмикання вентилятора.
10		Режим низької швидкості вентилятора.
11		Режим середньої швидкості вентилятора.
12		Режим високої швидкості вентилятора.
13		Режим «Сон».
14		Додатковий режим комфортного сну.
15		Додатковий режим « I FEEL» (не доступний для цієї моделі).
16		Режим обертання або фіксації лопатей.
17		Режим обертання лопатей та дефлекторів (не доступний для цієї моделі).
18		Режим TURBO (не доступний для цієї моделі).
19		Режим HEALTHY (іонізація повітря) (не доступний для цієї моделі).
20		Режим ECO (економічний).
21		Режим ANTI-MILDEW/DRY (антицвіль).
22		Індикатор батареї живлення.
23		Індикатор годинника.

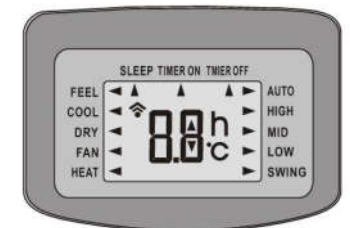
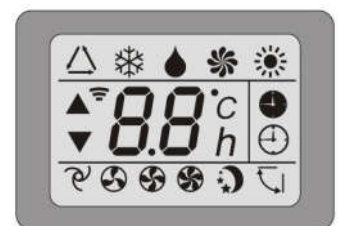

ПУЛЬТ ДИСТАНЦІЙНОГО КЕРУВАННЯ

Початкові інструкції

Як вставляти батарейки

Зніміть кришку з відсіку для батарейок, зсунувши її у напрямку, вказаному стрілкою. Переконайтесь, що (+) і (-) батарейки правильно розташовані. Щільно зачиніть відсік кришкою.



Використовуйте 2 батарейки типу LRO 3 AAA на 1,5 В (типу «мізинчикові»). Не використовуйте акумуляторні батарейки.

У разі зниження яскравості дисплея замініть старі батарейки новими. Використані батарейки повинні утилізуватися відповідно до норм утилізації країни використання.



Пояснення до малюнка 1:

При першій установці або зміні батарейок зверніть увагу на дворядний перемикач, що розташований під кришкою.

Положення 2-рядного перемикача	Пояснення
°C	Дисплей налаштований на шкалу Цельсія
°F	Дисплей налаштований на шкалу Фаренгейта
Cool [охолодження]	Пульт налаштований на режим охолодження
Heat [обігрів]	Пульт налаштований на режим обігріву

УВАГА: Після налаштування перемикача батарейки слід вийняти та повторити вищевказані дії:

Пояснення до малюнка 2:

При первинному встановленні або заміні батарейок потрібно налаштувати пульт дистанційного керування. Одразу після

встановлення батарейок індикатори охолодження ❄ та обігріву



почнуть блимати. При натисканні будь-якої кнопки під час появи на дисплеї індикатору режиму охолодження, пульт налаштується на режим охолодження. При натисканні будь-якої кнопки під час появи на дисплеї індикатору режиму обігріву, пульт налаштується на режим обігріву.

УВАГА: Якщо пульт налаштований на режим охолодження, активація функції обігріву в моделях, оснащених тепловим насосом, буде неможливою. Для активації функції обігріву слід вийняти батарейки та повторити вищевказані дії.

1. Спрямуйте пульт дистанційного керування на кондиціонер.
2. Між пультом та приймачем сигналу кондиціонера не повинно бути ніяких перешкод.
3. Не залишайте пульт під прямим сонячним промінням.
4. Зберігайте пульт на відстані не менше 1 м від телевізора та інших електроприладів.

Рекомендації щодо розміщення та використання пульта (за наявності).

Пульт може бути розміщений на спеціальній настінній підставці.

Підставка для ПДК

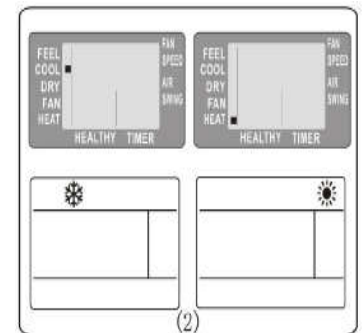
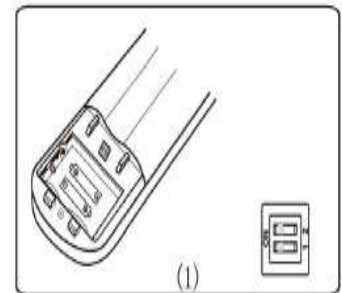
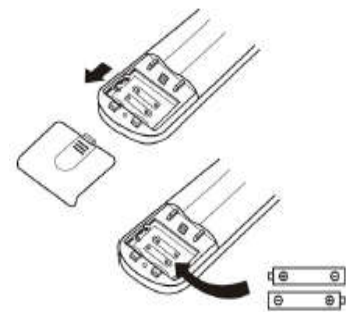
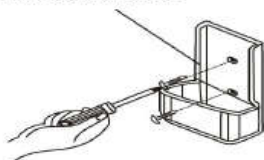

РЕЖИМИ РОБОТИ

Кондиціонер призначений для створення комфортної температури в приміщенні. Кондиціонер може охолоджувати і осушувати повітря, а також обігрівати (в моделях, оснащених теплонасосом) в автоматичному режимі роботи.

Повітря потрапляє всередину кондиціонера за допомогою вентилятора через решітку передньої панелі і проходить далі очищення крізь фільтр. Потім повітря потрапляє до теплообмінника, де проходить охолодження і осушення, або нагрівання.

що рухаються вгору і вниз. За допомогою вертикальних дефлекторів можна самостійно регулювати напрямок повітря, повертаючи їх вліво чи вправо.

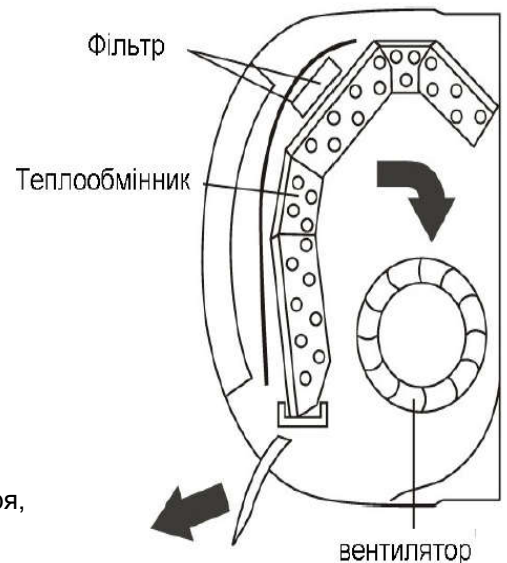

Контроль напрямку повітряного потоку.



Повітряний потік рівномірно виходить і розподіляється всередині приміщення. Можна обрати оптимальний напрямок повітряного потоку.

Кнопка SWING [зміна напрямку повітря] приводить у дію заслінки, потік повітря прямує вгору або вниз. Для забезпечення рівномірного розподілу повітряного потоку по кімнаті:

- в режимі охолодження встановіть заслінки в горизонтальне положення.
- в режимі нагріву встановіть заслінки догори, оскільки тепле повітря піднімається.

Положення дефлекторів, що знаходяться під заслінками, можна налаштувати вручну. За допомогою дефлекторів повітря спрямовує вліво або вправо.



Зміну положення дефлекторів необхідно здійснювати тільки після вимкнення приладу!

ОБЕРЕЖНО!

Заборонено налаштовувати вручну положення заслінок, оскільки це може призвести до пошкодження складного і крихкого механізму!

НЕБЕЗПЕЧНО!

Не встромляйте пальці або будь-які предмети у випускний отвір. Лопаті вентилятора обертаються з високою швидкістю, що може призвести до травм чи ушкоджень!

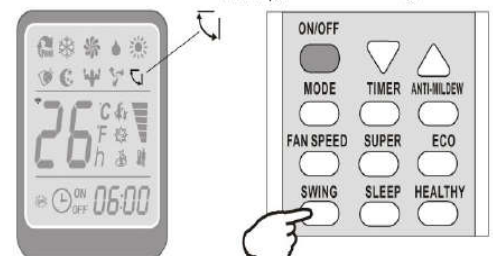

РЕЖИМИ РОБОТИ

Режим охолодження



Функція охолодження дозволяє кондиціонеру охолоджувати кімнату, і одночасно зменшувати вологість повітря.

Для активації режиму охолодження (COOL), утримуйте натисненою кнопку MODE до появи на дисплеї індикатора (COOL).

Режим охолодження активується натисканням кнопок зі стрілками і встановленням температури нижчої, ніж у приміщенні.

Для успішної роботи кондиціонера налаштуйте температуру (1), швидкість (2), напрямок повітряного потоку (3) натисканням відповідних кнопок.

Режим обігріву



Функція обігріву дозволяє кондиціонеру нагрівати повітря. Для активації режиму обігріву (HEAT), утримуйте натисненою кнопку

MODE до появи на дисплеї індикатора (HEAT)

Режим обігріву активується натисканням кнопок зі стрілками і встановленням температури вищої, ніж у приміщенні.

Для успішної роботи кондиціонера налаштуйте температуру (1), швидкість (2), напрямок повітряного потоку (3) натисканням відповідних кнопок.

Режим таймера – таймер на вмикання



Використовується для автоматичного вмикання кондиціонера. Запрограмувати час вмикання можна лише тоді, коли прилад вимкнений.

Натисніть кнопку TIMER [таймер], встановіть потрібну температуру натисканням кнопок зі стрілками. Знову натисніть кнопку TIMER, встановіть необхідний час за допомогою кнопок зі стрілками. Натискайте їх, поки на дисплеї екрану не з'явиться відповідний часовий проміжок, від моменту встановлення таймера – до бажаного моменту початку роботи кондиціонера.

ВАЖЛИВО!

Перед встановленням потрібного часу вмикання приладу, налаштуйте потрібний режим вмикання за допомогою кнопки MODE [режим] (2) і швидкість вентилятора за допомогою кнопки FAN [вентилятор].

Вимкніть кондиціонер натисканням кнопки ON/OFF.

Примітка: для скасування встановленого режиму, потрібно

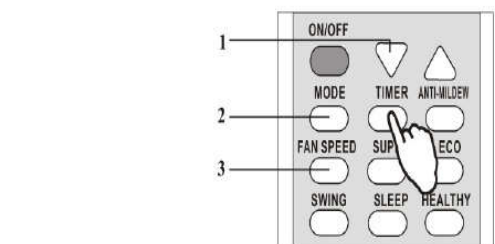
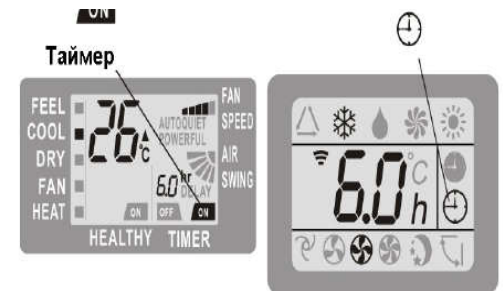
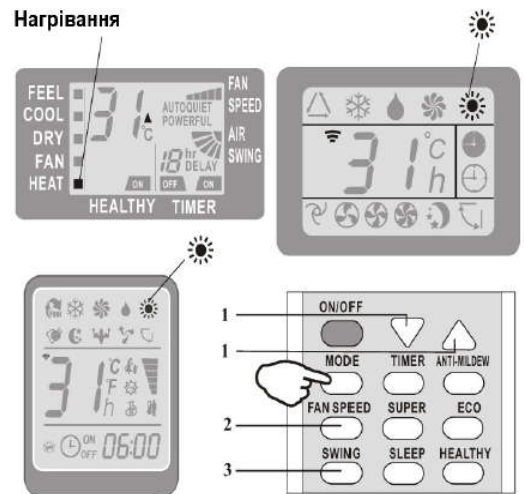
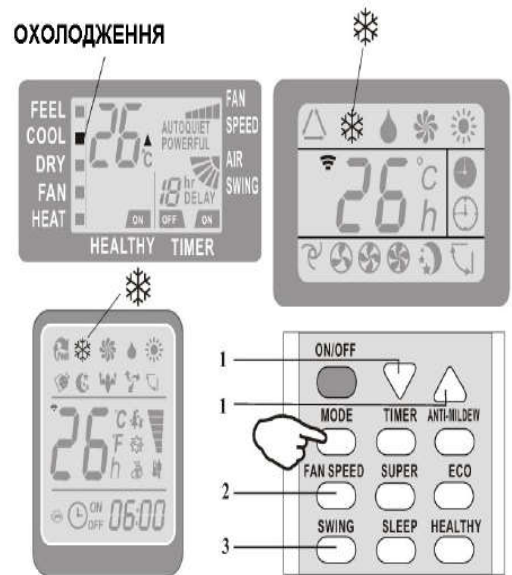

Екран внутрішнього блоку

ще раз натиснути кнопку TIMER.

Примітка: при відключенні електроенергії необхідно повторно встановити таймер.

Режим таймера – таймер на вимикання



Використовується для автоматичного вимкнення кондиціонера. Запрограмувати час вимкнення можна лише тоді, коли прилад увімкнений.

Натисніть кнопку TIMER [таймер], встановіть необхідний час за допомогою кнопок зі стрілками.

Натискайте їх до тих пір, поки на дисплеї екрану не з'явиться відповідний часовий проміжок, від моменту встановлення таймера – до бажаного моменту завершення роботи кондиціонера.

Примітка: для скасування встановленого режиму, потрібно ще раз натиснути кнопку TIMER.

Примітка: при відключенні електроенергії необхідно повторно встановити таймер.

Примітка: при встановленні часу, функція таймера може бути задана з кроком у півгодини.

Режим вентилятора



Під час роботи в режимі вентилятора, кондиціонер тільки вентилює приміщення.

Для встановлення режиму вентилятора FAN, натисніть кнопку MODE [режим], на дисплеї з'явиться індикатор 

При натисканні кнопки FAN швидкість обертання вентилятора змінюється у такій послідовності: низька/середня/висока/автоматична.

В пам'яті кондиціонера зберігається раніше встановлена швидкість роботи.

В автоматичному режимі кондиціонер самостійно обирає швидкість обертання вентилятора і режим роботи (охолодження чи обігрів).

Режим осушення/Anti-mildew



За допомогою цієї функції знижується вологість повітря, створюються більш комфортні умови у приміщенні.

Для встановлення режиму осушення, натисніть кнопку MODE [режим], на дисплеї з'явиться індикатор DRY  Функція автоматично змінює цикли охолодження і вентилявання.

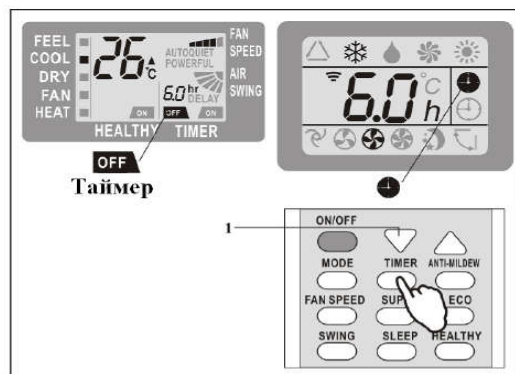

Екран внутрішнього блоку



Екран внутрішнього блоку

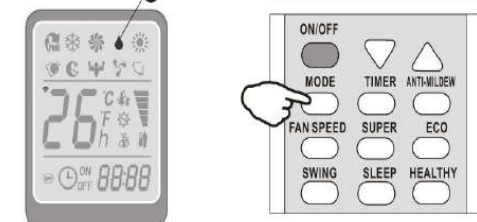
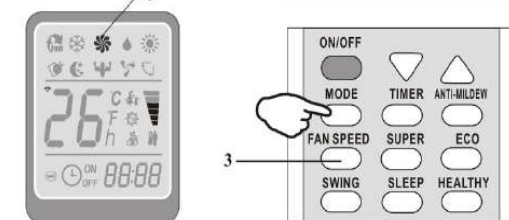
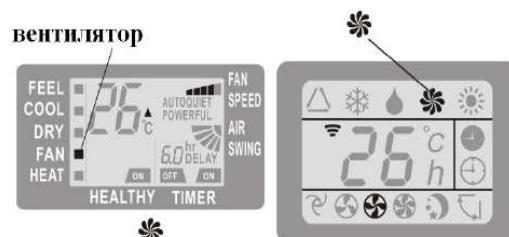

Режим сну



Для встановлення режиму сну, натисніть на пульті кнопку SLEEP, на дисплеї з'явиться індикатор AUTO QUIET

Функція «Режим сну» автоматично налаштовує температуру в приміщенні до стану комфортної для сну. В режимі охолодження або осушення встановлена температура буде автоматично підніматися на 1°C кожні 60 хвилин. Загалом температура підніметься на 2°C за 2 години.

У режимі обігріву встановлена температура буде поступово знижуватись і знизиться на 2°C за протягом перших 2 годин роботи.

Після 10 годин роботи в режимі сну кондиціонер автоматично вимикається.

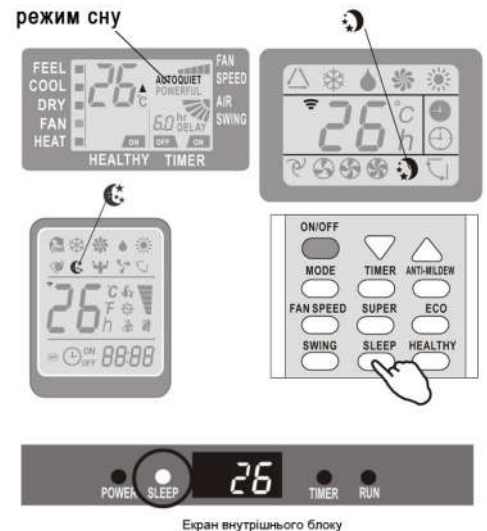

АВТОМАТИЧНИЙ ЗАХИСТ КОНДИЦІОНЕРА

Для кондиціонерів, розрахованих на умови клімату Т1

№	Режим роботи кондиціонера	
1	Обігрів	Вулична температура не вище 24°C
		Вулична температура не нижче -7°C
		Температура в приміщенні не вище 27°C
2	Охолодження	Вулична температура не вище 43°C
		Температура в приміщенні не нижче 21°C
3	Осушення	Температура в приміщенні не нижче 18°C

Для кондиціонерів, розрахованих на умови клімату Т3 (тропічна зона)

№	Режим роботи кондиціонера	
1	Обігрів	Вулична температура не вище 24°C
		Вулична температура не нижче -7°C
		Температура в приміщенні не вище 27°C
2	Охолодження	Вулична температура не вище 52°C
		Температура в приміщенні не нижче 21°C
3	Осушення	Температура в приміщенні не нижче 18°C

Примітка: після вимкнення, перезавантаження, або після зміни режиму в процесі роботи, кондиціонер не вмикається одразу. Через особливість функції захисту компресора, вмикання можливе лише через три хвилини.

ІНСТРУКЦІЯ ЗІ ВСТАНОВЛЕННЯ КОНДИЦІОНЕРА

ВНУТРІШНІЙ БЛОК

- Установіть внутрішній блок кондиціонера на стіні. Кріплення має бути надійним, щоб витримати вагу пристрою та будь-які вібрації.
- Тримайте вхідні та вихідні отвори для повітря подалі від перешкод. Повітря має вільно поширюватись у приміщенні.
- Не встановлюйте блок поруч із джерелом тепла, пари або легкозаймистих газів.
- Встановіть прилад поруч з електричною розеткою або з окремим ланцюгом.
- Уникайте встановлення приладу у місці впливу прямого сонячного проміння.
- При встановленні забезпечте мінімально можливу відстань між внутрішнім та зовнішнім блоками.
- Місце для монтажу обирайте з урахуванням можливостей легкого відтоку конденсату.
- Регулярно перевіряйте робочий стан приладу. При встановленні забезпечте відстань між приладом та стіною, або стелею, як показано на малюнку.
- При встановленні забезпечте легкий доступ до фільтру.

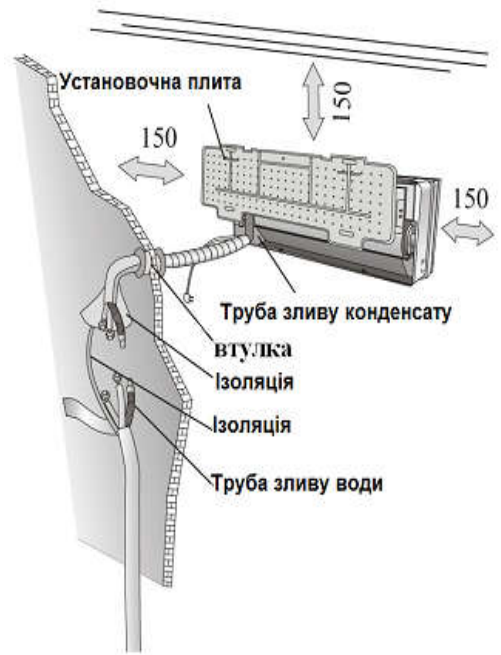

мінімальні відстані до стін, стелі і будь-яких предметів (в мм.)

ЗОВНІШНІЙ БЛОК

- Не встановлюйте зовнішній блок поруч із джерелом тепла, пари або легкозаймистих газів.
- Уникайте встановлення блока у занадто вітряних чи пильних місцях.
- Обирайте місце, де повітря може вільно виходити з зовнішнього пристрою та не створюватиме незручності для сусідів.
- Уникайте встановлення приладу у місці впливу прямого сонячного проміння. В протилежному випадку використовуйте додатковий захист приладу від проміння, який однак, не повинен перешкоджати вільному входу та виходу повітря.
- При встановленні забезпечте відстань між приладом та будь-якими об'єктами для вільної циркуляції повітря, як показано на малюнку.
- Оберіть надійне і безпечне місце для кріплення зовнішнього блоку.
- Для гасіння можливої вібрації зовнішнього блоку підкладіть під нього гумову підкладку.

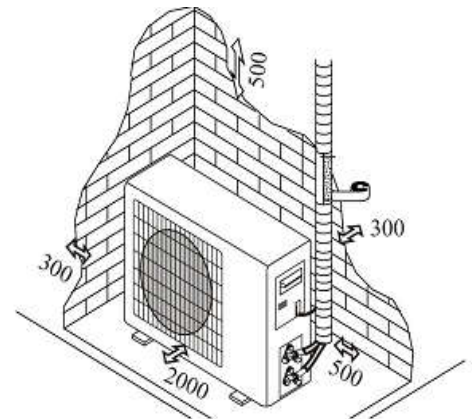

Встановлення кондиціонера може здійснюватися виключно фахівцями з відповідною кваліфікацією та досвідом.

Схема установки



Зовнішній блок



Внутрішній блок

ВСТАНОВЛЕННЯ ВНУТРІШНЬОГО БЛОКУ

Перед початком робіт оберіть місце для кріплення внутрішнього та зовнішнього блоків, враховуючи необхідну відстань між кондиціонером, стіною, стелею та іншими предметами.



Внутрішній блок розміщується безпосередньо в обраній кімнаті. Уникайте встановлення внутрішнього блоку в коридорах та прохідних приміщеннях.



Внутрішній блок встановлюється на висоті не менше 2,5 метрів від підлоги.

Для встановлення необхідно:

Монтаж пластини для кріплення

1. За допомогою нівеліра зробіть точні виміри горизонтальності та вертикальності вісей пластини для кріплення.
2. Переконайтесь у правильності розмітки та просвердліть у стіні отвори діаметром 32 мм.
3. Вставте в отвори пластикові анкери.
4. За допомогою хрестоподібних гвинтів (саморізів) закріпіть на стіні установочний щит.
5. Перевірте надійність кріплення пластини.

Примітка: форма пластини для кріплення може відрізнятися від зображення на малюнку, але монтаж здійснюється за аналогічною схемою.

Свердління отвору в стіні

1. Враховуючи розташування пластини для кріплення, оберіть правильне місце для свердління отвору в стіні.
2. Встроміть гнучкий фланець в отвір у стіні. Отвір повинен мати легкий нахил назовні.

Примітка: трубка зливу води також повинна мати нахил назовні для уникнення протікання.

Проводка – внутрішній блок

1. Підніміть передню панель приладу.
2. Зніміть кришку, як це показано на малюнку, відкрутіть болт.
3. Схема електричного підключення вказана у правій частині блоку, під передньою панеллю
4. З'єднайте кабель із клемою з гвинтовим кріпленням, дотримуйтесь правил техніки безпеки.
5. Кабель, що поєднує внутрішній та зовнішній блоки пристрою повинен використовуватися зовні.
6. Забезпечте вільний доступ до розетки, щоб у разі необхідності швидко від'єднати прилад від електромережі.
7. Прилад має бути надійно заземлений.
8. У разі пошкодження силового кабелю, зверніться до сервісного центру для його заміни.

Примітка: виробником передбачено під'єднання кабелю до головної печатної плати внутрішнього блоку, відповідно до моделі кондиціонера без клемної колодки.

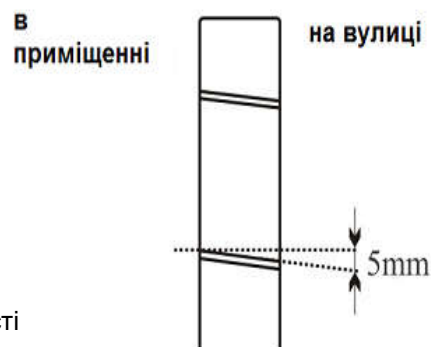
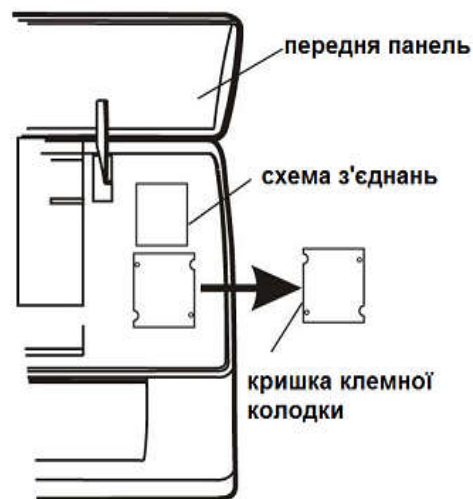
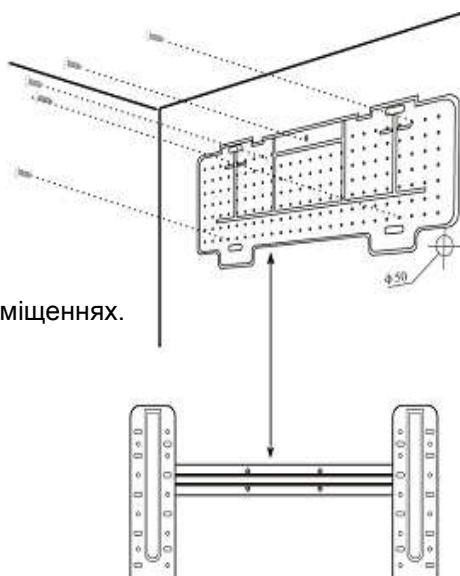

ВСТАНОВЛЕННЯ ВНУТРІШНЬОГО БЛОКУ

Монтаж труб для циркуляції холодоагенту

Труби можуть бути прокладені в одному з напрямків, позначених цифрами на малюнку. Якщо труба виходить у напрямку 1 або 2, виведіть її крізь відповідне різьблення на пристрої з боку внутрішнього блоку. Прокладіть труби у напрямку до отвору в стіні, зв'яжіть за допомогою термоізоляційної стрічки мідні труби, трубу зливу та електрокабель. Зливна труба повинна розташовуватися внизу, щоб вода вільно стікала.

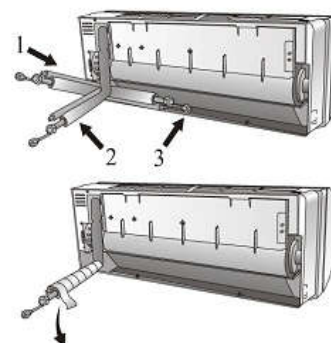

розпрямлення з'єднувальних труб



правильно неправильно
додавання подовження до катаної труби



гаєчний ключ з обмеженням по обертовому моменту

Підключення труб

Не знімайте з труби ковпачок, для уникнення попадання всередину вологи чи забруднень.

Не слід перекручувати або згинати трубу більше 3 разів в одному місці, вона може втратити свою гнучкість.

Обережно розгорніть звернуту трубу, розпряміть її так, як показано на малюнку.

З'єднання з внутрішнім блоком.

1. Видаліть ковпачок із труби внутрішнього блоку, перевірте, чи не потрапило всередину забруднення.
2. Встроміть конусну гайку та встановіть фланець на самий кінець з'єднувальної трубки.
3. Зафіксуйте з'єднання за допомогою двох гайкових ключів. Повертайте їх у протилежних напрямках.

Дренаж конденсату внутрішнього блоку.

Дренаж конденсату внутрішнього блоку необхідний для успішного монтажу приладу.

1. Встановіть шланг зливу під трубою.
2. Для забезпечення зливу опустіть шланг донизу.
3. Не згинайте зливний шланг, не згортайте його, не опускайте кінець у воду. У разі подовження шлангу, оберніть його по всій довжині термоізоляційною стрічкою.
4. Якщо труби направлені у правий бік, електрокабель та зливний шланг необхідно прикріпити до труб у задній частині блоку та обернути термоізоляційною стрічкою.

- 1) Встроміть з'єднані труби у відповідний отвір.
- 2) Натисніть та приєднайте труби до основи.

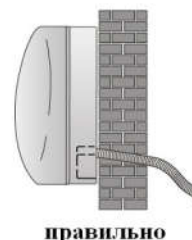

правильно

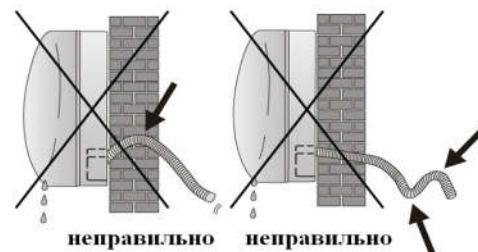

неправильно неправильно

ВСТАНОВЛЕННЯ ВНУТРІШНЬОГО БЛОКУ

Монтаж внутрішнього блоку.

Після монтажу труб, виконаного у відповідності з інструкціями, прокладіть з'єднувальні кабелі. Потім встановіть зливну трубу. Після цього оберніть кабель, мідну трубу та зливну трубу термоізоляційною стрічкою.

1. Підготуйте труби, кабелі та зливний шланг
2. Оберніть з'єднувальні частини труб ізолюючим матеріалом та вініловою плівкою для додаткового захисту.
3. Проведіть зв'язані труби, кабелі, зливну трубу крізь отвір у стіні. Надійно зафіксуйте внутрішній блок у верхній частині пластини для кріплення.
4. Щільно притисніть до пластини нижню частину внутрішнього блоку.

Монтаж зовнішнього блоку.

Для монтажу зовнішнього блоку необхідно обрати міцну стіну. Кріплення має бути надійним.

Переконайтесь, що обране місце розташування на стіні є оптимальним і зручним для технічного обслуговування.

Прикрутіть кронштейн до стіни за допомогою анкерів. В залежності від типу стіни підбираються відповідні анкери.

Використовуйте більшу кількість анкерів, ніж це зазвичай потрібно для такої ваги, щоб уникнути вібрації під час роботи приладу і забезпечити надійне та довготривале кріплення для кондиціонера.

Дренаж конденсату зовнішнього блоку (виключно для моделей із теплонасосом)

Конденсат і лід, що утворюються у зовнішньому блоці, можуть виводитись крізь зливну трубу.

1. Дренажний отвір має знаходитись у 25-міліметровому отворі блоку, як показано на малюнку.
2. З'єднайте зливну трубку і зливний отвір. Забезпечте належне місце для зливу.

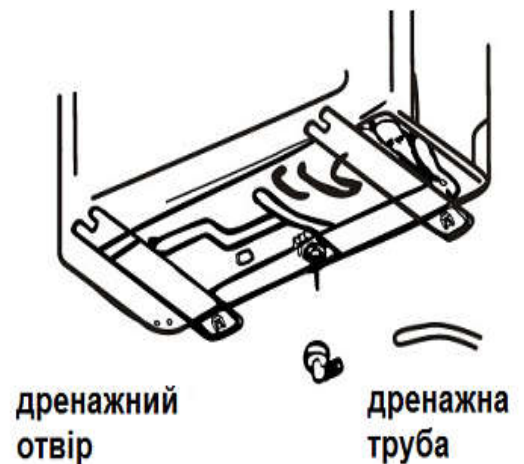
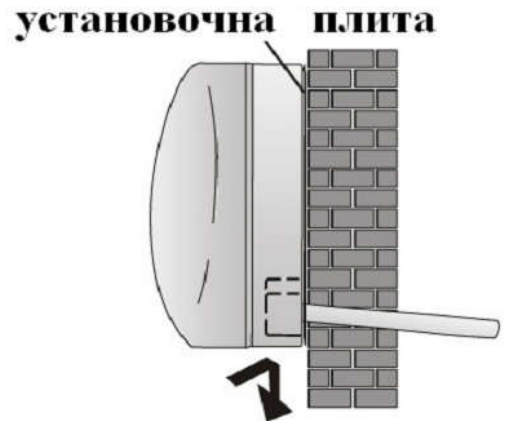
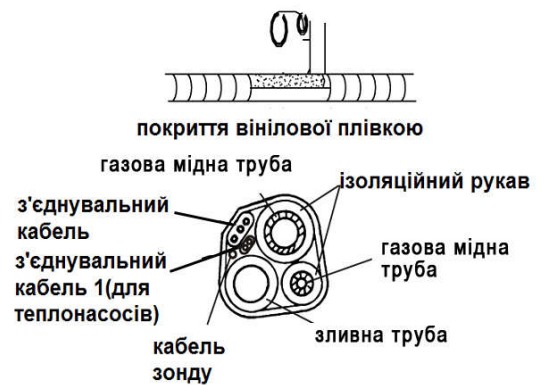

ВСТАНОВЛЕННЯ ЗОВНІШНЬОГО БЛОКУ

Електричне підключення

1. Зніміть захисну кришку.
2. Підключіть дроти кабелю до клемної таблички. Використовуйте ту ж саму нумерацію, що і під час підключення внутрішнього блоку.
3. Для налагодження підключення уважно ознайомтесь із схемою, що знаходиться на задній поверхні кришки.
4. Зафіксуйте кабель тросовим затискачем.
5. Забезпечте надійне заземлення.
6. Закрийте захисну кришку.



З'єднання труб

Відкрутіть конусні гайки. Виконуйте таку ж саму послідовність дій, що і для внутрішнього блоку. Для уникнення протікання зверніть увагу на наступне:

1. Затягніть конусні гайки за допомогою двох ключів. Намагайтесь не пошкодити труби.
2. Якщо обертовий момент недостатньо затягнутий, може виникнути витік води. При надмірному затягуванні обертового моменту також ймовірно протікання через можливе пошкодження фланцю.
3. Для забезпечення більш надійного кріплення використовуйте ключ із обмеженням щодо обертового моменту, або нерозсувний гайковий ключ.

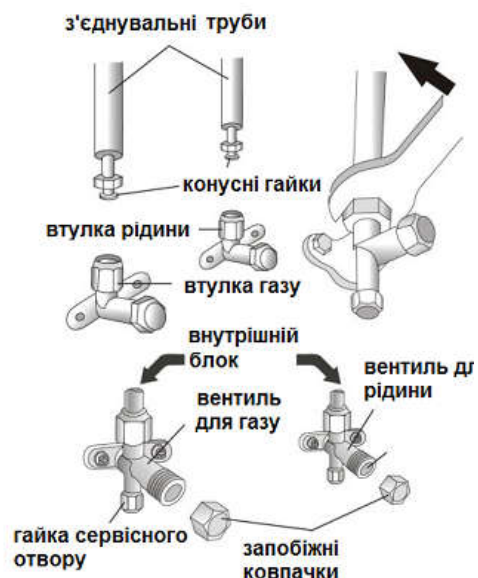

Спускання повітря та вологи

Накопичення повітря і вологи в ланцюзі холодоагенту призводить до несправностей компресора. Після з'єднання внутрішнього та зовнішнього блоків усуньте повітря та вологу з ланцюга холодоагенту, за допомогою вакуумного насоса.

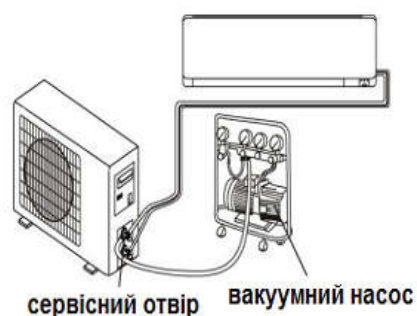

ІНСТРУКЦІЯ ЗІ ВСТАНОВЛЕННЯ КОНДИЦІОНЕРА

ВСТАНОВЛЕННЯ ВНУТРІШНЬОГО БЛОКУ

Спускання повітря та вологи

- (1) Відкрутіть та зніміть ковпачки з двосторонніх та тристоронніх вентилів.
- (2) Відкрутіть та зніміть ковпачки з сервісного отвору.
- (3) Під'єднайте шланг вакуумного насосу до сервісного отвору.
- (4) Працюйте вакуумним насосом 10-15 хвилин до досягнення абсолютного вакууму (10 мм ртутного стовпчика).
- (5) Продовжуючи працювати вакуумним насосом, закрутіть у місці з'єднання ручку низького тиску вакуумного насосу. Зупиніть вакуумний насос.
- (6) Трохи відчиніть на ¼ оберти двосторонній вентиль і закрийте його через 10 секунд. Перевірте всі з'єднання деталей на предмет підтікання за допомогою рідкого мила або електронного приладу для визначення протікання.
- (7) Поверніть двосторонні та тристоронні вентиля.
- (8) Поверніть та закрутіть ковпачки вентилів.

Схема трьохстороннього вентиля з'єднання з внутрішнім блоком

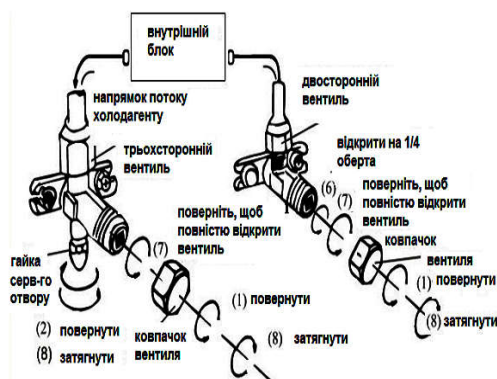

ОСТАННІ КРОКИ

1. Оберніть усі з'єднання внутрішнього блоку термоізоляційним матеріалом і зафіксуйте ізоляційною стрічкою.
2. Зафіксуйте надлишки сигнального кабелю, прикріпіть його до труб або до зовнішнього блоку.
3. Оберніть труби на стіні ізоляційною стрічкою. Зафіксуйте їх за допомогою затискачів або пластикового кріплення.
4. Закрийте отвір у стіні, через який проходять труби, щоб виключити потрапляння крізь нього вологи і повітря.

кріпільні деталі

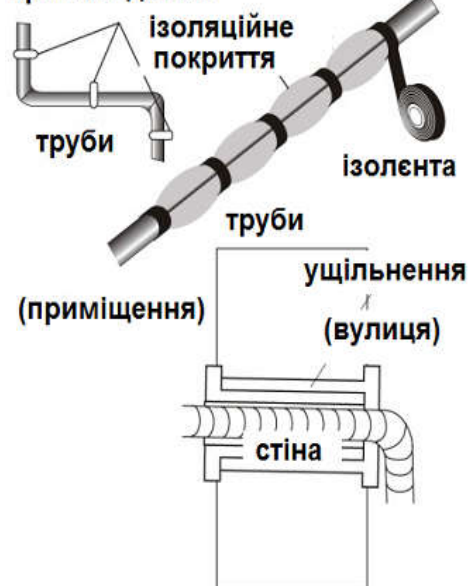

Тестування внутрішнього блоку.

Переконайтесь:

- Чи добре вмикається/вимикається прилад, чи вмикається вентилятор?
- Чи функціонують режими належним чином?
- Чи працює таймер, чи зберігаються налаштування?
- Чи блимають індикатори на дисплеї?
- Чи функціонує належним чином клапан спрямування потоку повітря?
- Чи регулярно виходить конденсат?

Тестування внутрішнього блоку.

- Чи виникає під час роботи приладу сторонній шум або вібрації?
- Чи доставляють незручності сусідам шум роботи, потік повітря або злив води?
- Чи немає протікання холодагенту?

Примітка: електронний контролер дозволяє компресору розпочати роботу лише через три хвилини після надходження напруги до приладу.

Продуктивність моделі з фіксованими обертами (Btu* / год.)	7K	9K	12K	15/18K	22/24K	28/30K
Діаметр труби для рідини	1/4" (ф 6)	1/4" (ф 6)	1/4" (ф 6)	1/4" (ф 6)	3/8" (ф 9.52)	3/8" (ф 9.52)
Діаметр газової труби	3/8" (ф 9.52)	3/8" (ф 9.52)	3/8" (ф 9.52)	1/2" (ф 12)	5/8 " (ф 15.88)	5/8 " (ф 15.88)
Довжина труби в стандартній поставці	3 м.	3 м.	3 м.	4 м.	4 м.	4 м.
Максимальна відстань між внутрішнім і зовнішнім блоками	15 м.	15 м.	15 м.	15 м.	15 м.	15 м.
Додаткове навантаження газу	20 г/м	20 г/м	20 г/м	30 г/м	30 г/м	30 г/м
Максимальна різниця між рівнем зовнішнього і внутрішнього блоку	5 м.	5 м.	5 м.	5 м.	5 м.	5 м.
Тип холодоагенту (1)	R410A	R410A	R410A	R410A	R410A	R410A

* Btu - британська теплова одиниця (0,252 ккал)

Продуктивність моделі інверторного типу (Btu* / год.)	9K	12K	15/18K	22/24K
Діаметр труби для рідини	1/4" (ф 6)	1/4" (ф 6)	1/4" (ф 6)	3/8" (ф 9.52)
Діаметр газової труби	3/8" (ф 9.52)	1/2" (ф 12)	1/2" (ф 12)	5/8 " (ф 15.88)
Довжина труби в стандартній поставці	3 м.	3 м.	4 м.	4 м.
Максимальна відстань між внутрішнім і зовнішнім блоками	15 м.	15 м.	15 м.	15 м.
Додаткове навантаження газу	20 г/м	20 г/м	30 г/м	30 г/м
Максимальна різниця між рівнем зовнішнього і внутрішнього блоку	5 м.	5 м.	5 м.	5 м.
Тип холодоагенту (1)	R22 410A	R22 410A	R22 410A	R22 410A

1) Згідно до наклейки з даними зовнішнього блоку

Закручення обертового моменту для захисних ковпаків та з'єднання фланців

Труба	Закручення обертового моменту [Н х м.]	Відповідне зусилля (при використанні гаєчного ключа на 20 см)		Закручення обертового моменту [Н х м.]
1/4 " (ф 6)	15-20	зусилля пальців і зап'ястя	гайка сервісного отвору	7-9
3/8 " (ф 9.52)	31-35	зусилля зап'ястя і плеча	запобіжні ковпаки	25-30
1/2 " (ф 12)	35-45	зусилля зап'ястя і плеча		
5/8 " (ф 15.88)	75-80	зусилля зап'ястя і плеча		

СХЕМА ЕЛЕКТРИЧНИХ З'ЄДНАНЬ

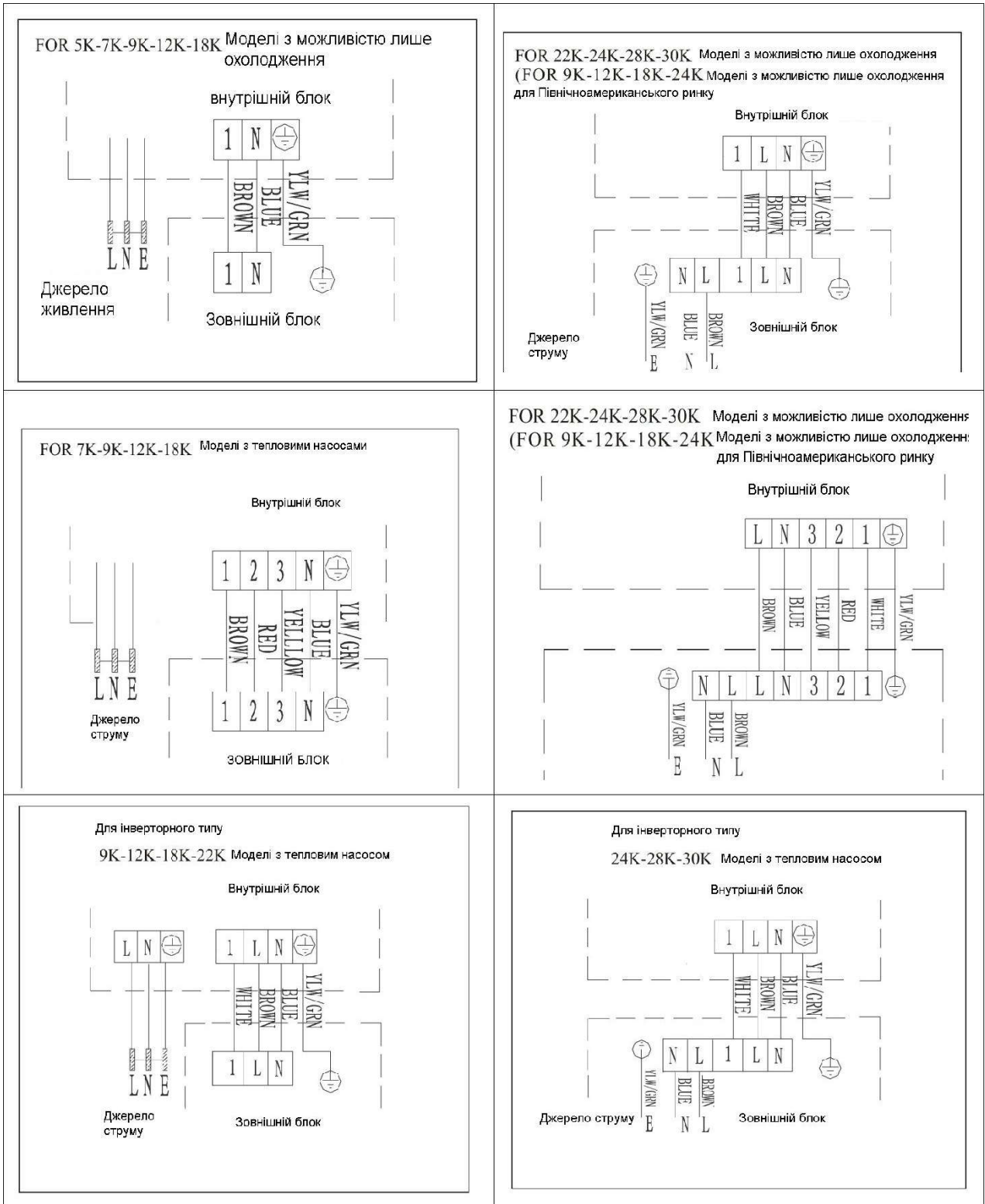

Спочатку ознайомтеся зі схемою, що вказана на самому блоці.

Примітка: виробником передбачене підключення кабелю до печатної плати внутрішнього блоку, як у моделі без клемної колодки. Зверніться до схеми електричних з'єднань, що вказана в правій частині блоку під передньою панеллю і в задній частині захисної кришки.

* YLW, YELLOW - Жовтий
GRN - Зелений
BLUE - Синій
BROWN- Коричневий

RED - Червоний
WHITE - Білий

Специфікація кабельних дротів

Продуктивність моделі (Вт* / год.)		5K	7K	9K	12K	15/18K	22/24K	28/30K
* Втu - британська теплова одиниця (0,252 ккал)		площа поперечного перетину						
Силовий кабель	N	1.0 mm ² AWG18	1.0 mm ² AWG18	1.0 mm ² AWG18	1.0 mm ² 1.5 mm AWG18 (AWG16)	2 1.5 mm ² AWG16	2.5 mm ² AWG14 H05RN-F	4.0 mm ² AWG12
	L	2 1.0 mm AWG18	2 1.0 mm AWG18	2 1.0 mm AWG18	2 1.0 mm 1.5 mm ² AWG18 (AWG16)	2 1.5 mm AWG16	2 2.5 mm AWG14 H05RN-F	2 4.0 mm AWG12
	E	1.0 mm ² AWG18	1.0 mm ² AWG18	1.0 mm ² AWG18	1.0 mm ² 1.5 mm AWG18 (AWG16)	2 1.5 mm ² AWG16	2.5 mm ² AWG14 H05RN-F	4.0 mm ² AWG12
З'єднувальний кабель	N	2 1.0 mm	2 1.0 mm	2 1.0 mm	2 1.0 mm 1.5 mm ²	2 1.5 mm	2 0.75mm	2 0.75mm
	L	1.0 mm ²	1.0 mm ²	1.0 mm ²	1.0 mm ² 1.5 mm ²	1.5 mm ²	0.75mm ²	0.75mm ²
	1	1.0 mm ²	1.0 mm ²	1.0 mm ²	1.0 mm ² 1.5 mm ²	1.5 mm ²	0.75mm ²	0.75mm ²
	2	0.75mm ²	0.75mm ²	0.75mm ²	0.75mm ²	0.75mm ²	0.75mm ²	0.75mm ²
	3	0.75mm ²	0.75mm ²	0.75mm ²	0.75mm ²	0.75mm ²	0.75mm ²	0.75mm ²
		0.75mm ²	0.75mm ²	0.75mm ²	0.75mm ²	0.75mm ²	0.75mm ²	0.75mm ²

Продуктивність моделі інверторного типу (Вт*/ час)		9K	12K	18/22K	24K
		площа поперечного перетину			
Силовий кабель	N	1.0 mm ² AWG18	1.0 mm ² AWG18	1.5 mm ² AWG16	2.5 mm ² AWG14
	L	1.0 mm ² AWG18	1.0 mm ² AWG18	1.5 mm ² AWG16	2.5 mm ² AWG14
	E	1.0 mm ² AWG18	1.0 mm ² AWG18	1.5 mm ² AWG16	2.5 mm ² AWG14
З'єднувальний кабель	N	1.0 mm ²	1.0 mm ²	1.5 mm ²	0.75mm ²
	L	1.0 mm ² 1.5 mm ²	1.0 mm ² 1.5 mm ²	1.5 mm ²	0.75mm ²
	1	1.0 mm ² 1.5 mm ²	1.0 mm ² 1.5 mm ²	1.5 mm ²	0.75mm ²
		1.0 mm ² 1.5 mm ²	1.0 mm ² 1.5 mm ²	1.5 mm ²	0.75mm ²

Тип плавкого запобіжника на 220 В, що використовується в контролері зовнішнього блоку для моделей на 7К,9К, 12К, 15К, 16К, 18К, 22К, 24К, 30К - 50Т при потужності 3.15 А, 250 В. Тип плавкого запобіжника на 110 В використовуваного в контролері зовнішнього блоку для моделей на 7К, 9К, 12К - 50Т при потужності 3.15 А, 125 В. Тип плавкого запобіжника використовуваного в інверторному контролері зовнішнього блоку для моделей на 7К, 9К, 12К-61Т при потужності 15 А, 250 В; для моделей на 18К, 22К, 24К - 65 Т при потужності 25 А, 250В.

ТЕХНІЧНЕ ОБСЛУГОВУВАННЯ ПРИЛАДУ

Регулярне технічне обслуговування є важливим пунктом у забезпеченні надійної роботи кондиціонера. Перед здійсненням технічного обслуговування вимкніть прилад та від'єднайте його від електромережі.

Внутрішній блок

Повітряний фільтр проти пилу:

1. Відкрийте передню панель у напрямку, вказаному стрілкою .
2. Підтримуйте передню панель однією рукою, іншою – витягніть повітряний фільтр.
3. Промийте фільтр водою. Якщо забруднення фільтра мають маслянистий характер, промийте фільтр теплою водою (температура не вище 45°C). Просушіть фільтр у прохолодному сухому місці.
4. Підтримуйте передню панель однією рукою, іншою – вставте повітряний фільтр.
5. Закрийте передню панель.

Електростатичний та дезодоруючий фільтри (за їх наявності) не миють і не очищують, а підлягають заміні на нові кожні 6 місяців.

Очищення теплообмінника

1. Відкрийте передню панель блока, підніміть її, а потім зніміть його з кріплення для полегшення процесу очищення.
2. Протріть внутрішній блок ганчіркою, змоченою у теплій воді з нейтральним миючим засобом. Не використовуйте для очищення приладу бензол, розчинники та агресивні миючі засоби.
3. У разі засмічення батареї внутрішнього блоку, очистіть її, видаліть листя і забруднення струменем повітря і невеликою кількістю води.

Технічне обслуговування наприкінці сезону.

1. Від'єднайте прилад від електромережі.
2. Очистіть та замініть фільтри.
3. Оберіть теплий та сухий день і увімкніть кондиціонер у режим вентилявання, залиште на декілька годин, щоб блок цілком висох зсередини.

Заміна батарейок

Якщо внутрішній блок не відповідає на сигнал, а рідкокристалічний дисплей не вмикається - зніміть кришку в задній частині блока, встановіть нові батарейки, дотримуючись полярності (плюс/мінус).

Примітка: використовуйте лише нові батарейки. Виймайте батарейки з пульту дистанційного керування у той час, коли кондиціонер не використовується. Не викидайте батарейки разом із побутовим сміттям. Їх необхідно утилізувати у спеціальних пунктах прийому.

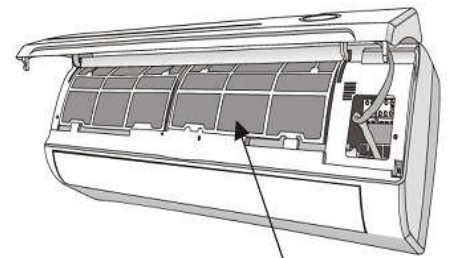
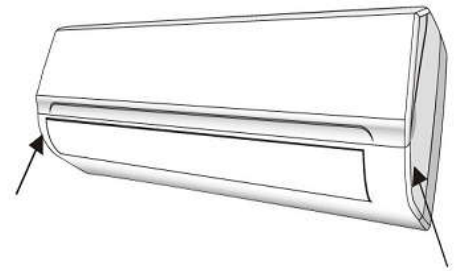

Фільтр проти пилу

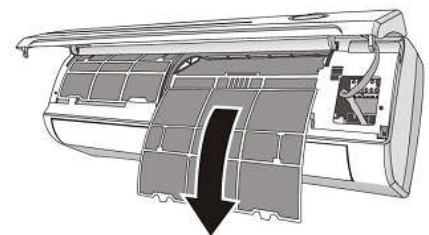

НЕСПРАВНОСТІ ТА ЇХ УСУНЕННЯ

Несправність	Можлива причина
Прилад не працює	Відключення електроживлення/ не під'єднана вилка до розетки
	Пошкодження вентилятора зовнішнього/внутрішнього блоку
	Пошкодження термомагнітного переривника ланцюга компресора
	Пошкоджений запобіжник або плавкий запобіжник
	Пошкоджені контакти
	Увімкнення функції захисту кондиціонеру. Зачекайте 3 хвилини.
	Занадто висока або низька напруга в мережі
	Активна функція вмикання таймера
Пошкоджений щит електронного керування	
Специфічний запах	Забруднений повітряний фільтр
Специфічний звук	Може виникати через розширення і стиснення решітки внаслідок зміни температур і не свідчить про наявність проблеми
З повітровипускного отвору йде туман	Це відбувається, коли повітря у кімнаті стає дуже холодним. Наприклад, у режимі «Охолодження» чи «Осушення»
Недостатній потік теплого або холодного повітря	Невірне налаштування температури
	Отвори входу та виходу повітря заблоковані
	Забруднений повітряний фільтр
	Вентилятор налаштований на мінімальну швидкість
	Інші джерела тепла у приміщенні
Немає холодоагенту	
Прилад не реагує на вмикання	Пульт керування знаходиться занадто близько до внутрішнього блоку
	Замініть батарейки на пульті дистанційного керування
	Між пультом і внутрішнім блоком є перешкоди для сигналу
Дисплей вимкнений	Активна функція LIGHT [світло]
	Відключення електроживлення
Негайно вимкніть кондиціонер і від'єднайте кабель від електромережі, якщо:	Прилад у робочому режимі дуже гучно шумить
	Пошкоджений щит електронного керування
	Пошкоджені плавкі запобіжники або вимикачі
	У прилад потрапила вода або інші предмети
	Кабелі або розетка перегрілись
Від приладу йде запах гарі	

Повідомлення про помилки на дисплеї

При виникненні помилок дисплей внутрішнього блоку показує наступні коди помилок:

	Індикатор режиму роботи	Опис помилки
E1	Блимає 1 раз	Пошкоджений датчик вимірювання температури у приміщенні
E2	Блимає 2 рази	Пошкоджений датчик вимірювання температури труби у приміщенні
E6	Блимає 6 разів	Пошкоджений двигун вентилятора внутрішнього блоку

Завод-виробник вказаний на виробі.

Прилад відповідає вимогам: ДСТУ EN 60335-2-40:2014, ДСТУ EN 61000-3-2:2016, ДСТУ EN 61000-3-3:2017, ДСТУ EN 55014-1:2019, ДСТУ EN 55014-2:2017