**EOF5H40BX**

SQ	Udhëzimet për përdorim Furrë	2
HR	Upute za uporabu Pećnica	23
EN	User Manual Oven	43
ET	Kasutusjuhend Ahi	63
FR	Notice d'utilisation Four	83
DE	Benutzerinformation Backofen	105
IT	Istruzioni per l'uso Forno	127
LV	Lietošanas instrukcija Cepeškrāsns	148
LT	Naudojimo instrukcija Orkaitė	168
MK	Упатство за ракување Печка	188
RO	Manual de utilizare Cuptor	210
RU	Инструкция по эксплуатации Духовой шкаф	231
SR	Упутство за употребу Пећница	253
SL	Navodila za uporabo Pečica	275
ES	Manual de instrucciones Horno	295
UK	Інструкція Духова шафа	316

NE MENDOJMË PËR JU

Faleminderit për blerjen e një pajisjeje Electrolux. Keni zgjedhur një produkt që sjell me vete dekada eksperience dhe novatorizmi profesional. Original dhe me stil, është projektuar duke ju pasur ju në mendje. Kështu që sa herë që ta përdorni, mund të bazoheni në faktin se do të merrni rezultate optimale çdo herë.

Mirë se vini në Electrolux.

Vizitoni faqen tonë të internetit për:



Të marrë këshilla mbi përdorimin, broshura, informacion rreth zgjidhjes së problemeve, shërbimit dhe riparimit

www.electrolux.com/support



Regjistroni produktin për shërbim më të mirë:

www.registerelectrolux.com



Blini aksesore, pjesë konsumi dhe pjesë origjinale këmbimi për pajisjen:

www.electrolux.com/shop

KUJDESI DHE SHËRBIMI NDAJ KLIENTIT

Përdorni gjithmonë pjesë këmbimi origjinale.

Kur kontaktoni Qendrën tonë të Autorizuar të Shërbimit, sigurohuni që të keni në dispozicion të dhënat e mëposhtme: Modeli, PNC, numri serial.

Ky Informacioni mund të gjendet në pllakën e klasifikimit.

 Paralajmërim / Të dhëna rreth sigurisë dhe kujdesit

 Të dhëna të përgjithshme dhe këshilla

 Të dhëna rreth ambientit

Rezervohet mundësia e ndryshimeve.

PËRMBAJTJA

1. INFORMACIONI I SIGURISË.....	3
2. UDHËZIMET PËR SIGURINË.....	5
3. INSTALIMI.....	7
4. PËRSHKRIM I PRODUKTIT.....	8
5. PANELI I KONTROLLIT.....	9
6. PËRPARA PËRDORIMIT TË PARË.....	9
7. PËRDORIMI I PËRDITSHËM.....	10
8. FUNKSIONET E ORËS.....	11
9. PËRDORIMI I AKSESORËVE.....	12
10. FUNKSIONET SHITESË.....	13
11. UDHËZIME DHE KËSHILLA.....	13
12. KUJDESI DHE PASTRIMI.....	16
13. ZGJIDHJA E PROBLEMEVE.....	20
14. EFIKASITETI ENERGJETIK.....	21
15. ÇËSHTJE QË LIDHEN ME AMBIENTIN.....	22

1. ⚠️ INFORMACIONI I SIGURISË

Përpara instalimit dhe përdorimit të pajisjes, lexoni me kujdes udhëzimet e ofruara. Prodhuesi nuk është përgjegjës për lëndimet apo dëmet si rezultat i instalimit apo përdorimit të papërshtatshëm. Gjithmonë mbajini udhëzimet në një vend të sigurt dhe ku mund të arrihen lehtë për t'iu referuar në të ardhmen.

1.1 Siguria e fëmijëve dhe personave me probleme

- Kjo pajisje mund të përdoret nga fëmijë të moshës 8 vjeç e sipër dhe persona me aftësi të kufizuara fizike, ndijimesh ose mendore ose që nuk kanë eksperiencë dhe njohuri, nëse këta mbahen nën mbikëqyrje ose udhëzohen për përdorimin e sigurt të pajisjes dhe i kuptojnë rreziqet e përdorimit. Fëmijët nga nën 8 vjeç dhe personat me aftësi të kufizuara shumë të theksuara dhe komplekse duhet të mbahen larg nga pajisja, përveçse kur mbahen nën monitorim të vazhdueshëm.
- Fëmijët duhet të monitorohen për t'u siguruar se nuk luajnë me pajisjen.
- Mbajeni të gjithë paketimin larg nga fëmijët dhe hidheni atë siç kërkohet.
- PARALAJMËRIM: Pajisja dhe pjesët e saj të arritshme nxehen gjatë përdorimit. Mbajini fëmijët dhe kafshët shtëpiake larg pajisjes gjatë kohës që ajo është në përdorim dhe kur ftohet.
- Nëse pajisja ka një mekanizëm për sigurinë e fëmijëve, ai duhet aktivizuar.
- Fëmijët nuk duhet të kryejnë pastrimin dhe mirëmbajtjen e pajisjes pa mbikëqyrje.

1.2 Siguria e përgjithshme

- Kjo pajisje përdoret vetëm për gatim.
- Kjo pajisje është krijuar për përdorim shtëpiak në ambient të brendshëm.

- Kjo paisje mund të përdoret në: zyra, dhoma hoteli, dhoma bujtine, dhoma hoteli rural, si dhe në vende të ngjashme ku përdorimi nuk tejkalon (mesatarisht) nivelet e përdorimit shtëpiak.
- Vetëm një person i kualifikuar duhet ta instalojë këtë pajisje dhe të ndërrojë kabllon.
- Mos e përdorni pajisjen përpara se ta instaloni në strukturën inkaso.
- Përpara mirëmbajtjes, shkëputeni pajisjen nga rrjeti elektrik.
- Nëse kordoni i energjisë elektrike është i dëmtuar, duhet të zëvendësohet nga prodhuesi, qendra e autorizuar e shërbimit e tij ose persona me kualifikim të ngjashëm për të shmangur një rrezik elektrik.
- PARALAJMËRIM: Për të shmangur mundësinë e goditjes elektrike, sigurohuni që pajisja të fiket përpara se të ndërroni llambën.
- PARALAJMËRIM: Pajisja dhe pjesët e saj të arritshme nxehen gjatë përdorimit. Duhet pasur kujdes për të shmangur prekjën e elementëve të ngrohjes ose sipërfaqes së brendësisë së pajisjes.
- Përdorni gjithmonë doreza furre për të hequr ose për të futur aksesorët ose enët për furrë.
- Për të hequr mbajtëset e rafteve, në fillim hiqni pjesën e përparme të mbajtëses së raftit dhe pastaj pjesën e pasme nga muret anësore. Montojini mbajtëset e rafteve në rendin e kundërt.
- Mos përdorni pastrues me avull për të pastruar pajisjen.
- Mos përdorni pastrues gërryes të fortë ose kruajtëse të mprehta metalike për të pastruar derën prej xhami, pasi mund të gërvishtet sipërfaqja, gjë e cila mund të shkaktojë krisjen e xhamit.

2. UDHËZIMET PËR SIGURINË

2.1 Instalimi

PARALAJMËRIM!

Vetëm një person i kualifikuar duhet ta instalojë këtë pajisje.

- Hiqni të gjithë paketimin.
- Mos instaloni ose mos përdorni një pajisje të dëmtuar.
- Ndiqni udhëzimet e instalimit të dhëna me pajisjen.
- Gjithmonë bëni kujdes kur e lëvizni pajisjen sepse është e rëndë. Përdorni gjithnjë doreza sigurie dhe këpucë të mbyllura.
- Mos e tërhiqni pajisjen nga doreza.
- Instaloheni pajisjen në një vend të sigurt dhe të përshtatshëm që plotëson kërkesat e instalimit.
- Ruani largësitë minimale nga pajisjet dhe njësitë e tjera.
- Përpara montimit të pajisjes, kontrolloni nëse dera e pajisjes hapet pa pengesë.
- Pajisja vjen me një sistem elektrik ftohjeje. Duhet vënë në punë përmes lidhjes nga priza.

Lartësia minimale e mobilies (Mobilia nën lartësinë minimale të suprinës)	580 (600) mm
Gjerësia e mobilies	560 mm
Thellësia e mobilies	550 (550) mm
Lartësia e pjesës së përparme të pajisjes	589 mm
Lartësia e pjesës së pasme të pajisjes	570 mm
Gjerësia e pjesës së përparme të pajisjes	594 mm
Gjerësia e pjesës së pasme të pajisjes	558 mm
Thellësia e pajisjes	561 mm
Thellësia inkaso e pajisjes	540 mm
Gjerësia me derën të hapur	1007 mm

Madhësia minimale e hapjes së ventilimit. Hapja e vendosur në pjesën e pasme poshtë	560x20 mm
Gjatësia e kablos kryesore të furnizimit. Kabloja është vendosur në këndin e djathtë të pjesës së pasme	1100 mm
Vidat e montimit	4x25 mm

2.2 Lidhja elektrike

PARALAJMËRIM!

Rrezik zjarri dhe goditjeje elektrike.

- Të gjitha lidhjet elektrike duhen kryer nga një electricist i kualifikuar.
- Pajisja duhet tokëzuar.
- Sigurohuni që parametrat në pllakën e specifikimeve të përkojnë me vlerat elektrike të rrjetit elektrik.
- Përdorni gjithmonë një prizë të tokëzuar të instaluar si duhet.
- Mos përdorni përshtatës me shumë spina dhe kablo zgjatuese.
- Sigurohuni që të mos dëmtoni prizën dhe kabllon elektrike. Nëse kabloja elektrike duhet zëvendësuar, kjo duhet bërë nga Qendra jonë e autorizuar e shërbimit.
- Mos i lini kabllot elektrike që të prekin derën e pajisjes ose t'i afrohen asaj apo hapësirës poshtë pajisjes, veçanërisht kur është në punë ose dera është e nxehtë.
- Mbrojtja nga goditja e pjesëve me korrent dhe të izoluara duhet të shtrëngohet në mënyrë të tillë që të mos hiqet pa vegla.
- Pajisjen futeni në prizë vetëm në fund të instalimit. Sigurohuni që spina të jetë e arritshme pas montimit të pajisjes.
- Nëse priza është e lirë, mos e futni spinën.
- Mos e shkëputni pajisjen nga rrjeti duke e tërhequr nga kabloja elektrike. Gjithmonë tërhiqeni kabllon elektrike duke e kapur nga spina.
- Përdorni mjetet e duhura izoluese: çelësat mbrojtës, siguresat (siguresat që vidhosen duhet të hiqen nga foleja), salvavitat dhe kontaktorët.

- Instalimi elektrik duhet të ketë një pajisje instaluese e cila ju lejon të shkëpusni pajisjen nga rryma elektrike në të gjitha polet. Pajisja instaluese duhet të ketë një hapje kontakti me gjerësi minimale 3 mm.
- Kjo pajisje ofrohet me spinë dhe kordon elektrik.

Llojet e kabllove të përshtatshme për instalim ose zëvendësim për Evropën:

H07 RN-F, H05 RN-F, H05 RRF, H05 VV-F, H05 V2V2-F (T90), H05 BB-F

Për pjesën e kabllot, referojuni fuqisë së përgjithshme në pllakën e specifikimeve. Gjithashtu mund t'i referoheni tabelës:

Korrenti gjithsej (W)	Seksioni i kordonit (mm ²)
maksimumi 1380	3x0.75
maksimumi 2300	3x1
maksimumi 3680	3x1.5

Kordoni i tokëzimit (kabllo e gjelbër/verdhë) duhet të jetë 2 cm më i gjatë sesa kabllot kafe të fazës dhe blu të nulit.

2.3 Përdorimi

PARALAJMËRIM!

Rrezik plagosjeje, djegiesh dhe goditjeje elektrike ose shpërthimi.

- Mos i ndryshoni specifikimet e pajisjes.
- Sigurohuni që vendet e ventilimit të mos jenë bllokuar.
- Mos harroni ta kontrolloni pajisjen gjatë punës.
- Çaktivizojeni pajisjen pas çdo përdorimi.
- Tregoni kujdes në hapjen e derës së pajisjes kur pajisja është në punë. Mund të çlirohet avull i nxehtë.
- Mos e vendosni në punë pajisjen me duar të lagura ose kur keni pasur kontakt me ujën.
- Mos ushtroni presion mbi derën e hapur.
- Mos e përdorni pajisjen si sipërfaqe pune ose si sipërfaqe mbështetëse.

- Hapeni derën e pajisjes me kujdes. Përdorimi i përbërësve me alkool mund të krijojë një përzierje alkooli dhe ajri.
- Mos lejoni që pajisja të bjerë në kontakt me shkëndija apo flakë të hapura kur hapni derën.
- Mos vendosni produkte që marrin flakë ose sende të lagura me produkte të ndezshme brenda, pranë pajisjes ose mbi të.

PARALAJMËRIM!

Rrezik dëmtimi i pajisjes.

- Për të parandaluar dëmtimin ose çngjyrosjen e emalit:
 - mos fusni enët e furrës ose objekte të tjera në pajisje drejtpërsëdrejti në fund.
 - mos fusni letër alumini drejtpërdrejt në pjesën e poshtme të hapësirës së pajisjes.
 - mos hidhni ujë drejtpërdrejt në pajisjen e nxehtë.
 - mos lini enë të lagura dhe ushqim në pajisje pasi të keni mbaruar gatimin.
 - bëni kujdes kur hiqni ose vendosni aksesoret.
- Çngjyrimi i emalimit ose i inoksit nuk ndikon në funksionimin e pajisjes.
- Përdorni tepsitë të thellë për kekë të butë. Lëngjet e frutave shkaktojnë njolla që mund të mbesin përgjithmonë.
- Gjithmonë gatvani me derën e pajisjes të mbyllur.
- Nëse pajisja është instaluar pas një paneli mobilieje (p.sh. një derë), sigurohuni që dera të mos mbyllet asnjëherë kur pajisja është në punë. Pas një paneli të mbyllur mobilieje mund të akumulohet nxehtësi dhe lagështi, të cilat mund të shkaktojnë si rrjedhim dëme në pajisje, banesë apo dysheme. Mos e mbyllni panelin e mobilies derisa pajisja të jetë ftohur plotësisht pas përdorimit.

2.4 Kujdesi dhe pastrimi

PARALAJMËRIM!

Rrezik plagosjeje, zjarri ose dëmtimi të pajisjes.

- Përpara se të kryeni mirëmbajtjen e pajisjes, çaktivizojeni atë dhe hiqeni nga priza.
- Sigurohuni që pajisja të jetë e ftohtë. Ka rrezik që panelet prej xhami të thyhen.
- Ndërrojin menjëherë panelet prej xhami të derës kur janë të dëmtuara. Kontaktoni qendrën e autorizuar të shërbimit.
- Tregoni kujdes kur e hiqni derën nga pajisja. Dera është e rëndë!
- Pastrojini pajisjen rregullisht për të parandaluar dëmtimin e materialit të sipërfaqes.
- Pastrojini pajisjen me një leckë të butë të lagësht. Përdorni vetëm detergjente neutrale. Mos përdorni produkte gërryese, materiale pastruese të ashpra, tretës ose objekte metalike.
- Nëse përdorni spërkatës për furrën, ndiqni udhëzimet e sigurisë në paketim.

2.5 Ndryçimi i brendshëm

⚠ PARALAJMËRIM!

Rrezik goditjeje elektrike.

- Në lidhje me llambat brenda produktit dhe llambat e pjesëve të këmbimit të shitura veçmas: Këto llamba janë prodhuar për kushte ekstreme fizike në pajisjet elektroshtëpiake, si p.sh. temperaturë,

- dridhje, lagështirë, ose janë prodhuar për të sinjalizuar informacion rreth statusit të përdorimit të pajisjes. Ato nuk janë prodhuar për t'u përdorur në aplikacione të tjera dhe nuk janë të përshtatshme për ndriçim në ambiente shtëpiake.
- Ky produkt përmban një burim drite të klasit G të efikasitetit të energjisë.
- Përdorni vetëm llamba me të njëjtat specifike.

2.6 Shërbimi

- Për të riparuar pajisjen kontaktoni me qendrën e autorizuar të shërbimit.
- Përdorni vetëm pjesë rezervë origjinale.

2.7 Hedhja

⚠ PARALAJMËRIM!

Rrezik plagosjeje ose mbytjeje.

- Kontaktoni me autoritetin tuaj komunal për informacion se si ta hidhni pajisjen.
- Shkëputeni pajisjen nga rrjeti i furnizimit me energji.
- Priteni kabllon e rrjetit elektrik pranë pajisjes dhe hidhni atë.
- Hiqni kapësen e derës për të parandaluar që fëmijët kafshët shtëpiake të ngecin brenda pajisjes.

3. INSTALIMI

⚠ PARALAJMËRIM!

Referojuni kapitujve për sigurinë.

3.1 Montimi inkaso

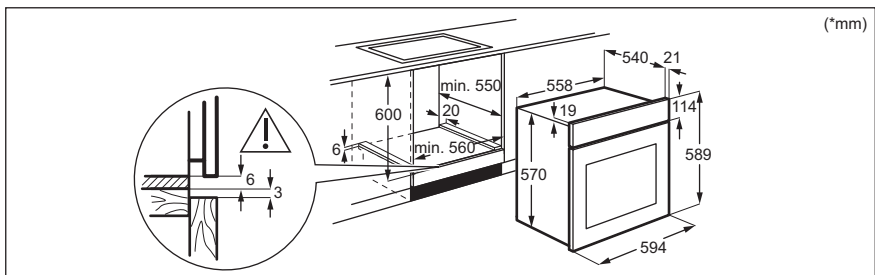

(*mm)

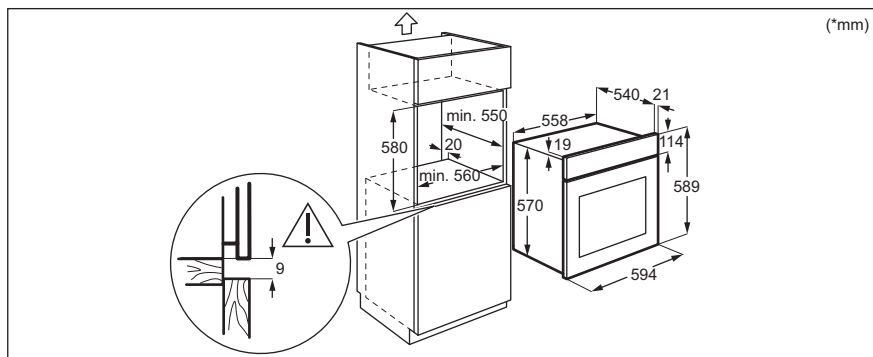

3.2 Sigurimi i furrës në kabinet

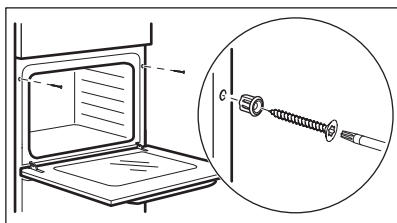

4. PËRSHKRIM I PRODUKTIT

4.1 Pasqyra e përgjithshme

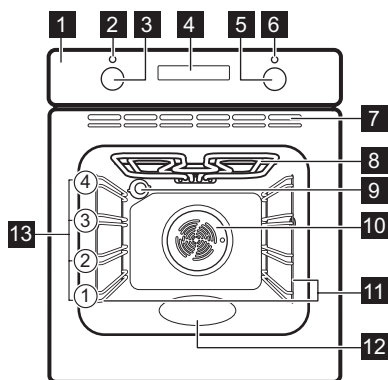

- 1 Paneli i kontrollit
- 2 Llamba e fuqisë / simboli
- 3 Çelësi i funksioneve të ngrohjes
- 4 Ekran
- 5 Çelësi i kontrollit (për temperaturën)
- 6 Treguesi / simboli i temperaturës
- 7 Kanalet e ajrit për ventilatorin e ftohjes
- 8 Elementi i ngrohjes
- 9 Llamba
- 10 Ventilimi
- 11 Mbështetje e raftit, i lëvizshëm
- 12 Zbalcimi i brendshëm- Depozita e pastrimit me ujë
- 13 Poyicioni i raftit

4.2 Aksesorët

- **Rafti me rrjetë**
Për enë gatimi, forma keku, rosto.
- **Tava e pjekjes**
Për kekë dhe kuleçë.

- **Tava e skarës/pjekjes**
Për pjekje dhe rosto ose si tavë për mbledhjen e yndyrës.

5. PANELI I KONTROLLIT

5.1 Dorezat e palosshme

Për të përdorur pajisjen shtypni çelësin.
Çelësi del jashtë.

5.2 Butonat / fushat e sensorit

—	Për vendosjen e orës.
⌚	Për të vendosur funksionin e orës.
+	Për vendosjen e orës.

5.3 Ekrani

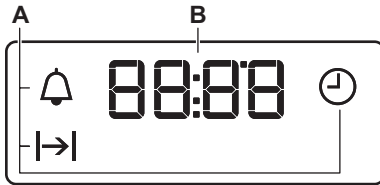

- A. Funksionet e orës
- B. Kohëmatësi

6. PËRPARA PËRDORIMIT TË PARË

⚠ PARALAJMËRIM!

Referojuni kapitujve për sigurinë.

6.1 Përpara përdorimit të parë

Furra mund të nxjerrë erë të keqe dhe tym gjatë ngrohjes paraprake. Sigurohuni që dhoma të jetë e ajrosur mirë.



Hapi 1

Vendosja e orës



Hapi 2

Pastrimi i furrës





Hapi 3

Nxehni paraprakisht furrën bosh

1.  - shtypeni për të caktuar kohën. Pas rreth 5 sekondash, pulsimi do të ndalet dhe në ekran do të afishohet ora.

1. Hiqni të gjithë aksesoret dhe mbajtëset e rafteve që mund të hiqen nga furra.
2. Pastroni furrën dhe aksesoret vetëm me një copë me mikrofibra, me ujë të ngrohtë dhe një detergjent të butë.

1. Vendosni temperaturën maksimale për funksionin: 
Koha: 1 orë.
2. Vendosni temperaturën maksimale për funksionin: 
Koha: 15 min.
3. Vendosni temperaturën maksimale për funksionin: 
Koha: 15 min.

Fikni furrën dhe prisni derisa të ftohet. Vendosni në furrë aksesoret dhe mbajtëset e rafteve që mund të hiqen.

7. PËRDORIMI I PËRDITSHËM



PARALAJMËRIM!





Referojuni kapitujve për sigurinë.



7.1 Mënyra e caktimit: Funksioni i nxehtës

- | | |
|---------------|--|
| Hapi 1 | Kthejeni çelësin e funksioneve të furrës për të përzgjedhur një funksion ngrohjeje. |
| Hapi 2 | Rrotullojeni çelësin e kontrollit për të zgjedhur temperaturën. |
| Hapi 3 | Kur të përfundojë gatimi, kthejini çelësat në pozicionin e fikjes për të fikur furrën. |

7.2 Funksionet e nxehtës

Funksioni e ngrohjes	Aplikimi
 0 Pozicioni fikur	Furra është e fikur.
 Drita	Për të ndezur llambën.
 Ventilator i plotë	Për të pjekur në dy pozicione të raftit njëkohësisht dhe për të tharë ushqimin. Vendosni temperaturën 20 - 40°C më poshtë se sa për Gatim tradicional.

Funksioni e ngrohjes	Aplikimi
 Pjekje vent. me lagështirë	Ky funksion është krijuar për të kursyer energji gjatë gatimit. Kur përdorni këtë funksion, temperatura në hapësirën e brendshme mund të ndryshojë nga temperatura e vendosur. Fuqia e ngrohjes mund të pakësohet. Për më shumë informacion referojuni kapitullit "Përdorimi ditor", Shënime mbi: Pjekje vent. me lagështirë.
 Nxehtësia e poshtme	Për pjekjen e kekëve me fund kërcitës dhe për ruajtjen e ushqimit.
 Gatim me ajrim	Për pjekjen dhe gatimin e ushqimeve me të njëjtën temperaturë gatimi, duke përdorur më shumë se një raft, pa përzjerjen e aromave.
 Pjekje turbo në skarë	Për të pjekur nyja të mëdha mishi ose shpendësh me kocka në një pozicion rafti. Për të bërë gratina dhe për të karamelizuar.
 Shkriirja	Për të shkriër ushqimin (zarzavate dhe fruta). Koha e shkriërjes varet nga sasia dhe madhësia e ushqimit të ngrirë.

Funksioni e ngrohjes	Aplikimi
 Gatim tradicional / Pastrimi me ujë	Për të pjekur ushqimin në një nivel furre. Shikoni kapitullin "Kujdesi dhe pastrimi" për më shumë informacion rreth: Aqua Clean.
 Skarë	Për të pjekur në skarë ushqime të sheshta dhe për të thekur bukë.

7.3 Shënime mbi:Pjekje vent. me lagështirë

Ky funksion ishte përdorur për të qenë në pajtim me kategorinë e efikasitetit energjetik



dhe kërkesat e ekodizajnit (sipasEU 65/2014 dheEU 66/2014). Testimet sipas: IEC/EN 60350-1.

Dera e furrës duhet të mbyllet gjatë gatimit në mënyrë që funksioni të mos ndërpritet dhe që furra të funksionojë me efikasitetin më të lartë të mundshëm të energjisë.

Për udhëzimet e gatimit referojuni kapitullit "Udhëzime dhe këshilla", Pjekje vent. me lagështirë. Për rekomandime të përgjithshme të kursimit të energjisë, referojuni kapitullit "Efikasiteti i energjisë", Kursimi i energjisë.

8. FUNKSIONET E ORËS



8.1 Funksionet e orës

Funksioni i orës	Aplikimi
 Ora	Për të vendosur, ndryshuar ose kontrolluar orën ditore.
 Kohëzgjatja	Për të vendosur sa kohë do të jetë në punë furra.
 Sinjalizuesi i minutave	Për vendosjen e numërimit mbrapsht. Ky funksion nuk ndikon në punën e furrës. Ju mund ta vendosni këtë funksion në çdo kohë, edhe kur furra është e fikur.



8.2 Si ta programoni: Funksionet e orës



Si ta programoni: Ora

 - pulson kur lidhni furrën me prizën, nëse ka pasur shkëputje energjie ose kur kohëmatësi nuk është vendosur.

 ,  - shtypeni për të caktuar kohën. Pas rreth 5 sekondash, pulsimi do të ndalet dhe në ekran do të afishohet ora.

Mënyra e ndryshimit: Ora



Hapi 1  - shtypeni në mënyrë të përsëritur për të ndryshuar orën ditore.  - fillon të pulsojë.

Hapi 2  ,  - shtypeni për të caktuar kohën. Pas rreth 5 sekondash, pulsimi do të ndalet dhe në ekran do të afishohet ora.

Si ta programoni: Kohëzgjatja

Hapi 1 Regjistruar një funksion të furrës dhe temperaturën.

Hapi 2  - shtypeni në mënyrë të përsëritur.  - fillon të pulsojë.

Hapi 3  ,  - shtypeni për të caktuar kohëzgjatjen.

Ekрани shfaq: 



 - pulson kur përfundon koha e caktuar. Sinjali bie dhe furra fiket.

Hapi 4 Shtypni një buton çfarëdo për të ndaluar sinjalin.

Hapi 5 Kthejini çelësat në pozicionin e fikjes.

Si ta programoni: Sinjalizuesi i minutave

Hapi 1  - shtypeni në mënyrë të përsëritur.  - fillon të pulsojë.

Hapi 2  ,  - shtypeni për të caktuar kohën.
Funksioni nis automatikisht pas 5 sekondash.
Kur koha e vendosur përfundon, bie sinjali.

Hapi 3 Shtypni një buton çfarëdo për të ndaluar sinjalin.

Hapi 4 Kthejini çelësat në pozicionin e fikjes.

Si të anuloni: Funksionet e orës

Hapi 1  - shtypeni në mënyrë të përsëritur derisa simboli i funksionit të orës fillon të pulsojë.

Hapi 2 Shtypni dhe mbani shtypur:  .
Funksioni i orës fiket pas pak sekondash.

9. PËRDORIMI I AKSESORËVE

PARALAJMËRIM!

Referojuni kapitujve për sigurinë.

9.1 Futja e aksesoreve

Një dhëmbëzim i vogël në pjesën e sipërme rrit sigurinë. Dhëmbëzimet janë gjithashtu

pajisje kundër animit. Buzët e ngritura përreth skarës parandalojnë rrëshqitjen nga rafti.

Rafti me rrjetë:

Shtyni raftin mes shufrave udhëzuese të mbajtëses së raftit dhe sigurohuni që këmbët të jenë me drejtim poshtë.

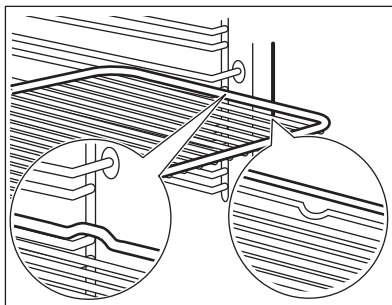

Tava e pjekjes / Tigan i thellë:

Shtyjeni tavën midis shufrave drejtuese të mbajtëses së raftit.

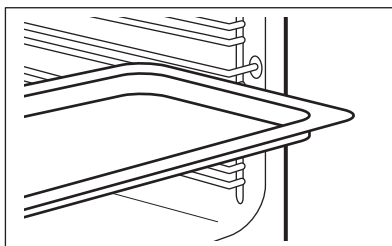

10. FUNKSIONET SHITESË

10.1 Ventilatori i ftohjes

Kur pajisja është në punë, ventilatori i ftohjes ndizet automatikisht për t'i mbajtur sipërfaqet e pajisjes të ftohta. Nëse fikni pajisjen, ventilatori ftohës mund të vazhdojë të punojë derisa të ftohet pajisja.

10.2 Termostati i sigurisë

Përdorimi i pasaktë i furrës ose pjesët me defekt mund të shkaktojnë mbinxehje të rrezikshme. Për ta parandaluar këtë, furra ka një termostat sigurie që ndërpret furnizimin me energji. Furra ndizet aktivizohet përsëri automatikisht kur bie temperatura.

11. UDHËZIME DHE KËSHILLA



Referojuni kapitujve për sigurinë.

11.1 Rekomandimet e gatimit

Furra ka katër pozicione raftesh.

Numërojini pozicionet e rafteve të furrës nga poshtë.

Furra juaj mund të pjekë ndryshe nga furra që keni pasur më parë.

Gatimi i kekëve

Mos e hapni derën e furrës para se të mbarojnë 3/4 e kohës së caktuar të gatimit.

Nëse përdorni dy tava për pjekje në të njëjtën kohë, mbani një nivel bosh mes tyre.

Gatimi i mishit dhe peshkut

Përdorni një tigan të thellë për ushqim shumë të yndyrshëm për të parandaluar njollat e furrës që mund të jenë të përhershme.

Lëreni mishin për afërsisht 15 minuta para se ta prisni në mënyrë që lëngu të mos dalë jashtë.

Për të parandaluar shumë tym në furrë gjatë pjekjes, shtoni pak ujë në enën e thellë. Për të parandaluar kondensimin e tymit, shtoni ujë çdo herë pasi të thahet.

Koha e gatimit

Koha e gatimit varet nga lloji i ushqimit, qëndrueshmëria e tij dhe vëllimi.

Fillimisht, monitoroni performancën kur gatuar. Gjeni cilësimet më të mira (vendosja e nxehtësisë, koha e gatimit, etj.) për enët tuaja të gatimit, recetat dhe sasitë kur përdorni këtë pajisje.

11.2 Pjekje vent. me lagështirë - aksesoret e rekomanduara

Përdorni tava dhe enë të errëta dhe joreflektuese. Ato e thithin më mirë nxehtësinë se enët me ngjyrë të çelur dhe reflektuese.



Tavë pice

E errët, joreflektuese
28 cm diametër

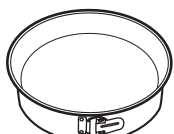

Tavë gatimi

E errët, joreflektuese
26 cm diametër



Tasa qeramike

Qeramikë
8 cm diametër, 5
cm lartësi

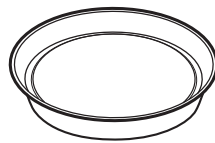











Tavë për bazë
pandispanje

E errët, joreflektuese
28 cm diametër

11.3 Pjekje vent. me lagështirë







Për rezultate optimale ndiqni sugjerimet e listuara në tabelën më poshtë.







		 (°C)		 (min)
Role të ëmbla, 12 copë	tavë për pjekje ose tavë e thellë	180	2	35 - 40
Simite, 9 copë	tavë për pjekje ose tavë e thellë	180	2	35 - 40
Picë, e ngrirë, 0,35 kg	rafti rrjetë	220	2	35 - 40
Role biskotash	tavë për pjekje ose tavë e thellë	170	2	30 - 40
Kekë Brownie	tavë për pjekje ose tavë e thellë	180	2	30 - 40
Sufle, 6 copë	tasa qeramike në raftin e teli	200	3	30 - 40
Bazë pudingi pandispanje	tavë baze pandispanje në raft teli	170	2	20 - 30
Sandviç Viktoria	tavë pjekjeje mbi raft me rrjetë	170	2	35 - 45
Peshk i zier, 0,3 kg	tavë për pjekje ose tavë e thellë	180	3	35 - 45

		 (°C)		 (min)
Peshk i plotë, 0,2 kg	tavë për pjekje ose tavë e thellë	180	3	35 - 45
Fileta peshku, 0,3 kg	tavë pice mbi raft teli	180	3	35 - 45
Mish i zier, 0,25 kg	tavë për pjekje ose tavë e thellë	200	3	40 - 50
Shashlik, 0,5 kg	tavë për pjekje ose tavë e thellë	200	3	25 - 35
Biskota, 16 copë	tavë për pjekje ose tavë e thellë	180	2	20 - 30
Amareta, 20 copë	tavë për pjekje ose tavë e thellë	180	2	40 - 45
Kek me kupa, 12 copë	tavë për pjekje ose tavë e thellë	170	2	30 - 40
Pasta me kripë, 16 copë	tavë për pjekje ose tavë e thellë	170	2	35 - 45
Biskota me kore të shkrifët, 20 copë	tavë për pjekje ose tavë e thellë	150	2	40 - 50
Tarta të vogla, 8 copë	tavë për pjekje ose tavë e thellë	170	2	20 - 30
Perime, të ziera, 0,4 kg	tavë për pjekje ose tavë e thellë	180	3	35 - 40
Omëletë vegjetariane	tavë pice mbi raft teli	200	3	30 - 45
Perime mesdhetare, 0,7 kg	tavë për pjekje ose tavë e thellë	180	4	35 - 40

11.4 Informacion për institutet e testimit

Testet sipas IEC 60350-1.

				 (°C)	 (min)	
Kekë të vegjël, 16 për tavë	Gatim tradicional	Tava e pjekjes	3	170	20 - 35	-
Kekë të vegjël, 16 për tavë	Ventilator i plotë	Tava e pjekjes	3	160	20 - 35	-
Kekë të vegjël, 16 për tavë	Ventilator i plotë	Tava e pjekjes	1 dhe 3	160	20 - 35	-

						
				(°C)	(min)	
Ëmbëlsirë me mollë, 2 tava Ø20 cm	Gatim tradicional	Rafti me rrjetë	1	170	70 - 90	-
Ëmbëlsirë me mollë, 2 tava Ø20 cm	Ventilator i plotë	Rafti me rrjetë	2	160	70 - 90	-
Pandispanjë, formë keku Ø26 cm	Gatim tradicional	Rafti me rrjetë	2	170	35 - 45	-
Pandispanjë, formë keku Ø26 cm	Ventilator i plotë	Rafti me rrjetë	2	160	35 - 45	-
Amareta	Gatim tradicional	Tava e pjekjes	3	150	20 - 35	Ngroheni furrën paraprakisht për 10 min.
Amareta	Ventilator i plotë	Tava e pjekjes	3	150	20 - 35	Ngroheni furrën paraprakisht për 10 min.
Bukë e thekur	Skarë	Rafti me rrjetë	3	maks.	1 - 5	Ngroheni furrën paraprakisht për 10 min.
Qofte prej mish lope, 6 copë, 0.6 kg	Skarë	Rafti me rrjetë dhe tavë kullimi	3	maks.	20 - 30	Vendosni raftin me rrjetë në nivelin e tretë dhe tavën e kullimit në nivelin e dytë të furrës. Rrotullojeni ushqimin pasi të ketë kaluar gjysma e kohës së gatimit. Ngroheni furrën paraprakisht për 10 min.

12. KUJDESI DHE PASTRIMI

PARALAJMËRIM!

Referojuni kapitujve për sigurinë.

12.1 Shënime për pastrimin



Agjentët e pastrimit

Pastroni vetëm me një copë me mikrofibra pjesën ballore të pajisjes me ujë të ngrohtë dhe një detergjent të butë. Pastroni dhe kontrolloni garnicionin e derës rrotull kornizës së hapësirës së brendshme.

Përdorni një solucion pastrues për të pastruar sipërfaqet metalike.

Pastroni njollat me një detergjent të butë.



Përdorimi i përditshëm

Pastrojeni hapësirën e brendshme pas çdo përdorimi. Grumbullimi i yndyrës ose mbetjeve të tjera mund të shkaktojë zjarr.

Në pajisje ose në panelet e dyerve prej xhami mund të kondensohet lagështi. Për të ulur kondensimin, lërimi pajisjen të punojë për 10 minuta para gatimit. Mos e ruani ushqimin në pajisje për më shumë se 20 minuta. Thani brendësinë vetëm me një copë me mikrofibra pas çdo përdorimi.



Aksesorët

Pastrojini të gjithë aksesorët pas çdo përdorimi dhe lërimi të thahen. Përdorni vetëm një leckë me mikrofibra me ujë të ngrohtë dhe detergjent të butë. Mos i pastroni aksesorët në pjatlarëse.

Mos i pastroni aksesorët që nuk ngjisin duke përdorur pastrues gërryes ose objekte me majë të mprehtë.

12.2 Mënyra e heqjes: Mbjatëset e rafteve

Hiqni mbjatëset e rafteve për të pastruar furrën.

Hapi 1 Fikni furrën dhe prisni derisa të ftohet.

Hapi 2 Tërhiqni pjesën ballore të mbjatëses nga paret anësor.

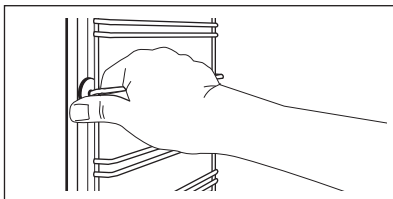

Hapi 3 Tërhiqni pjesën e pasme të mbjatëses së rafteve jashtë murit anësor dhe hiqeni.

Hapi 4 Montojini mbjatëset e rafteve në rendin e kundërt.

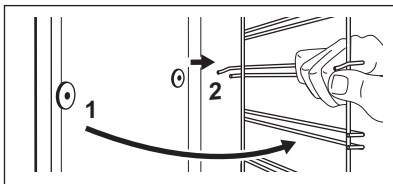

12.3 Si ta përdorni: Pastrimi me ujë

Kjo procedurë pastrimi përdor lagështirë për heqjen e yndyrës së mbetur dhe pjesëve ushqimore nga furra.

Hapi 1 Derdhni ujë në relievin e hapësirës së brendshme: 150 ml.

Hapi 2 Çaktoni funksionin: 

Hapi 3 Vendoseni temperaturën në 90°C.

Hapi 4 Lëreni furrën të punojë për 30 minuta.

Hapi 5 Fikni furrën.

Hapi 6 Prisni derisa furra të jetë ftohur. Thajeni ujin me një leckë të butë.

12.4 Mënyra e heqjes dhe e instalimit: Dera

Dera e furrës ka dy panele xhami. Mund të hiqni derën e furrës dhe panelin e brendshëm prej xhami për ta pastruar. Lexoni të gjithë udhëzimin "Heqja dhe instalimi i derës" përpara se të hiqni panelet prej xhami.

KUJDES!

Mos e përdorni furrën pa panelet prej xhami.

Hapi 1 Hapeni derën plotësisht dhe mbani të dyja menteshat.

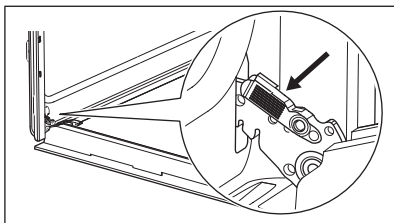

Hapi 2 Ngrini dhe tërhiqni shulat derisa të klikojnë.

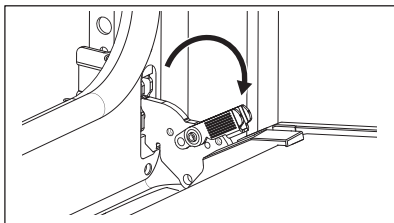

Hapi 3 Mbylleni derën e furrës në pozicionin e parë të hapjes. Më pas ngrini dhe tërhiqeni për ta hequr derën nga vendi.

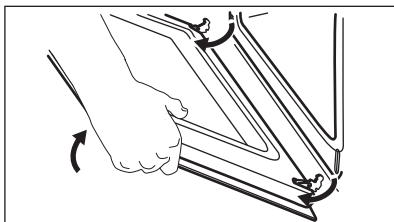

Hapi 4 Vendoseni derën mbi një leckë të butë në një sipërfaqe të qëndrueshme dhe lironi sistemin bllokues për të hequr panelin e brendshëm prej xhami.

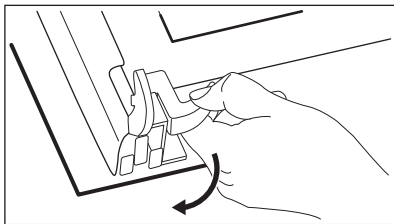

Hapi 5 Rrotulloni mbërthyeset me 90° dhe hiqini nga vendi.

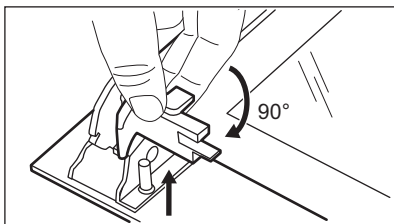

Hapi 6 Fillimisht ngrijeni me kujdes dhe më pas hiqni panelin prej xhami.

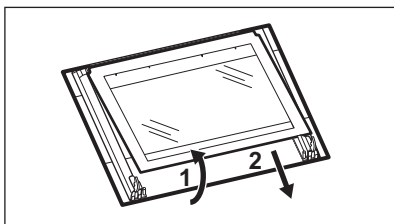

Hapi 7 Pastrojini panelet prej xhami me ujë dhe sapun. Thajini me kujdes panelet prej xhami. Mos i pastroni panelet prej xhami në pjatlarëse.

Hapi 8 Pas pastrimit, montoni panelin prej xhamit dhe derën e furrës.

Nëse dera është montuar saktë, do të dëgjoni një klikim kur mbyllni shulata.

Kur instalohet saktë korniza e derës kërcet. Sigurohuni që ta montoni saktë në vend panelin e brendshëm prej xhami.

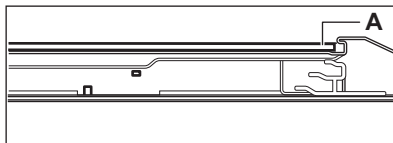

12.5 Mënyra e ndërrimit: Llamba

PARALAJMËRIM!

Rrezik goditjeje elektrike.
Llamba mund të jetë e nxehtë.

Përpara se të zëvendësoni llambën e furrës:

Hapi 1	Hapi 2	Hapi 3
Fikni furrën. Prisni derisa furra të jetë ftohur.	Shkëputeni furrën nga prizat e korrentit.	Vendosni një pëlhurë në fund të zgavrës.

Llamba e pasme

Hapi 1	Rrotullojeni kapakun e llambës për ta hequr.
Hapi 2	Pastroni kapakun prej xhami.
Hapi 3	Ndërroni llambën me një llambë të përshtatshme që i reziston nxehtësisë 300 °C.
Hapi 4	Instaloni kapakun prej xhami.

13. ZGJIDHJA E PROBLEMEVE



PARALAJMËRIM!

Referojuni kapitujve për sigurinë.

13.1 Çfarë duhet bërë nëse...

Në çdo rast që nuk përfshihet në këtë tabelë, ju lutemi kontaktoni me një qendër të autorizuar shërbimi.

Problemi	Kontrolloni nëse...
Furra nuk nxehet.	Është djegur siguresa.

Problemi	Kontrolloni nëse...
Guarnicioni i derës është i dëmtuar.	Mos e përdorni furrën. Kontaktoni një Qendër të Autorizuar të Shërbimit.
Ekrani tregon "12.00".	Pati një ndërprerje të energjisë. Çaktimi i periudhës së ditës.
Llamba nuk punon.	Llamba është djegur.

13.2 Të dhënat e shërbimit

Nëse nuk e gjeni dot vetë një zgjidhje, kontaktoni me shitësin tuaj ose me një qendër shërbimi të autorizuar.

Të dhënat e nevojshme për qendrën e shërbimit ndodhen në pllakën e specifikimeve. Pllaka e specifikimeve është në kornizën e përparme të brendësisë së pajisjes. Mos e hiqni pllakën e specifikimeve nga pjesa e brendshme e pajisjes.

Ju rekomandojmë t'i shkruani të dhënat këtu:

Modeli (MOD.)
Numri i produktit (PNC)
Numri i serisë (S.N.)

14. EFIKASITETI ENERGJETIK

14.1 Informacioni i produktit dhe Fleta e informacionit të produktit sipas Rregulloreve të ekodizajnit dhe etiketimit për energjinë të BE-së

Emri i furnizuesit	Electrolux
Identifikimi i modelit	EOF5H40BX 944068240
Indeksi i Eficiencës së Energjisë	95.1
Klasi i efikasitetit energjetik	A
Konsumi i energjisë me ngarkesë standarde, regjimi tradicional	0.89kWh/cikël
Konsumi i energjisë me ngarkesë standarde, regjimi me ventilim të detyruar	0.78kWh/cikël
Numri i zgavrave	1
Burimi i nxehtësisë	Elektriciteti
Volumi	65l
Lloji i furrës	Furrë e integruar
Sasi	29.3kg

IEC/EN 60350-1 - Pajisje shtëpiake gatimi me energji elektrike - Pjesa 1: Gama, furrat, furrat me avull dhe skarat - Metodat për matjen e performancës.

14.2 Kursimi i energjisë



Pajisja ka disa karakteristika që ju ndihmojnë të kurseni energji gjatë gatimit të përditshëm.

Sigurohuni që dera e pajisjes të jetë e mbyllur mirë kur pajisja është në punë. Mos e hapni derën e pajisjes shumë shpesh gjatë gatimit. Mbajeni guarnicionin e derës të pastër dhe sigurohuni që të jetë i fiksuar mirë në vend.

Përdorni enë metalike për të përmirësuar kursimin e energjisë.

Kur është e mundur, mos e ngrohni pajisjen përpara gatimit.

Mbajini periudhat e pushimit mes gatimeve sa më të shkurtra që të jetë e mundur kur përgatitni pak gatime njëkohësisht.

Gatimi me ventilator

Kur është e mundur, përdorni funksionet e gatimit me ventilator për të kursyer energji.

Nxehtësia e mbetur

Kur gatimi zgjat më shumë se 30 minuta, reduktoni temperaturën e pajisjes minimalisht 3 - 10 minuta përpara përfundimit të gatimit. Nxehtësia e mbetur brenda pajisjes do të vazhdojë të gatuajë.

Përdorni nxehtësinë e mbetur për të ngrohur gatimet e tjera.

Për ta mbajtur ushqimin të ngrohtë

Zgjidhni cilësimin më të ulët të mundshëm të temperaturës për të përdorur nxehtësinë e mbetur dhe për ta mbajtur ushqimin të ngrohtë.

Pjekje vent. me lagështirë

Funksion i projektuar për të kursyer energjinë gjatë gatimit.

15. ÇËSHTJE QË LIDHEN ME AMBIENTIN

Ricikloni materialet me simbolin .
Vendoseni ambalazhin te kontejnerët e riciklimit nëse ka. Ndhmoni në mbrojtjen e mjedisit dhe shëndetit të njerëzve dhe në riciklimin e mbetjeve të pajisjeve elektrike dhe

elektronike. Mos hidhni pajisjet e shënuara me simbolin  e mbeturinave shtëpiake. Ktheni produktin në pikën lokale të riciklimit ose kontaktoni me zyrën komunale.

MISLIMO NA VAS

Hvala vam na kupnji Electrolux uređaja. Odabrali ste proizvod koji u sebi uključuje desetljeća profesionalnog iskustva i inovacija. Genijalan i moderan, osmišljen prema vašim potrebama. Dakle, kad god ga koristite, možete biti sigurni znajući kako ćete svaki put postići izvrsne rezultate.

Dobro došli u Electrolux.

Posjetite naše internetske stranice:



Dobit ćete savjete o korištenju, rješavanju problema, brošure i informacije o servisu i popravcima:

www.electrolux.com/support



Registrirajte svoj proizvod za bolju uslugu:

www.registerelectrolux.com



Kupite dodatnu opremu, potrošni materijal i originalne rezervne dijelove za svoj uređaj:

www.electrolux.com/shop

KORISNIČKA SLUŽBA I SERVIS

Uvijek koristite originalne zamjenske dijelove.

Kada kontaktirate naš ovlaštenu servis trebate imati sljedeće podatke: Model, PNC, serijski broj.

Podaci se mogu naći na nazivnoj pločici.

 Upozorenje / oprez - sigurnosne informacije

 Opće informacije i savjeti

 Ekološke informacije

Zadržava se pravo na izmjene.

SADRŽAJ

1. INFORMACIJE O SIGURNOSTI.....	24
2. SIGURNOSNE UPUTE.....	25
3. POSTAVLJANJE.....	28
4. OPIS PROIZVODA.....	29
5. UPRAVLJAČKA PLOČA.....	29
6. PRIJE PRVE UPORABE.....	30
7. SVAKODNEVNA UPORABA.....	31
8. FUNKCIJE SATA.....	32
9. KORIŠTENJE PRIBORA.....	33
10. DODATNE FUNKCIJE.....	34
11. SAVJETI.....	34
12. ODRŽAVANJE I ČIŠĆENJE.....	37
13. OTKLANJANJE POTEŠKOĆA.....	40
14. ENERGETSKA UČINKOVITOST.....	41
15. BRIGA ZA OKOLIŠ.....	42

1. ⚠ INFORMACIJE O SIGURNOSTI

Prije postavljanja i korištenja uređaja, pažljivo pročitajte isporučene upute. Proizvođač nije odgovoran za bilo kakvu ozljedu ili oštećenje koji su rezultat neispravnog postavljanja ili korištenja. Upute uvijek držite na sigurnom i pristupačnom mjestu za buduću upotrebu.

1.1 Sigurnost djece i ranjivih osoba

- Ovaj uređaj mogu koristiti djeca u dobi od 8 godina i starija te osobe smanjenih tjelesnih, osjetilnih ili mentalnih mogućnosti ili osobe koje ne raspolažu iskustvom ili znanjem ako su pod nadzorom osobe odgovorne za njihovu sigurnost i rade po uputama koje se odnose na sigurno korištenje uređaja te razumiju uključene opasnosti. Djeca mlađa od 8 godina i osobe s vrlo teškim i složenim invaliditetom moraju se držati podalje od uređaja, osim ako su pod stalnim nadzorom.
- Djeca bi trebala biti pod nadzorom kako bi se osiguralo da se ne igraju s uređajem.
- Ambalažu držite podalje od djece i zbrinite je na odgovarajući način.
- UPOZORENJE: Uređaj i njegovi dostupni dijelovi zagrijavaju se tijekom uporabe. Djecu i kućne ljubimce držite podalje od uređaja tijekom uporabe i tijekom hlađenja.
- Ako uređaj ima funkciju roditeljske zaštite, mora se aktivirati.
- Bez nadzora djeca ne smiju obavljati čišćenje uređaja i korisničko održavanje.

1.2 Opća sigurnost

- Ovaj uređaj namijenjen je isključivo za kuhanje.
- Ovaj je uređaj namijenjen za pojedinačnu uporabu u domaćinstvu u zatvorenom prostoru.

- Ovaj uređaj može se koristiti u uredima, hotelskim sobama, sobama za goste s doručkom, seoskim kućama za goste i drugim sličnim smještajem u kojima takva uporaba ne prelazi (prosječnu) razinu uporabe u domaćinstvu.
- Samo kvalificirana osoba može postaviti ovaj uređaj i zamijeniti kabel.
- Ne upotrebljavajte uređaj prije postavljanja u ugradbeni ormarić.
- Isključite uređaj iz izvora napajanja prije obavljanja bilo kakvog održavanja.
- Ako je kabel napajanja oštećen, mora ga zamijeniti proizvođač, ovlašteni servisni centar ili kvalificirane osobe kako bi se izbjegao strujni udar.
- UPOZORENJE: Prije zamjene žarulje pobrinite se da je uređaj isključen kako biste izbjegli električni udar.
- UPOZORENJE: Uređaj i njegovi dostupni dijelovi zagrijavaju se tijekom uporabe. Pripazite i nemojte dirati grijače ili površinu unutrašnjosti uređaja.
- Uvijek koristite rukavice za pećnicu kako biste uklonili ili umetnuli pribor ili posuđe.
- Da biste uklonili nosače polica, najprije povucite prednji dio nosača police, a zatim stražnji kraj dalje od bočnih stijenki. Nosače polica vratite na mjesto obrnutim redoslijedom.
- Za čišćenje uređaja ne koristite uređaj za parno čišćenje.
- Ne koristite agresivna abrazivna sredstva za čišćenje ili oštre metalne strugače za čišćenje staklenih vrata jer mogu oštetiti površinu, a to može dovesti do loma stakla.

2. SIGURNOSNE UPUTE

2.1 Instalacija



UPOZORENJE!

Samo kvalificirana osoba smije postaviti ovaj uređaj.

- Odstranite svu ambalažu.
- Ne postavljajte i ne koristite oštećeni uređaj.
- Slijedite upute za postavljanje isporučene s uređajem.
- Prilikom pomicanja uređaja uvijek budite pažljivi jer je uređaj težak. Uvijek nosite zaštitne rukavice i zatvorenu obuću.
- Uređaj ne povlačite za ručku.
- Ugradite uređaj na sigurno i prikladno mjesto koje udovoljava zahtjevima instalacije.

- Održavajte minimalnu udaljenost od drugih uređaja i kuhinjskih elemenata.
- Prije montaže uređaja provjerite otvaraju li se vrata uređaja bez ograničenja.
- Uređaj je opremljen električnim sustavom za hlađenje. Mora se priključiti na napajanje.

Minimalna visina ormarića (minimalna visina ormarića ispod radne ploče)	580 (600) mm
Širina ormarića	560 mm
Dubina ormarića	550 (550) mm
Visina prednje strane uređaja	589 mm
Visina stražnje strane uređaja	570 mm
Širina prednje strane uređaja	594 mm
Širina stražnje strane uređaja	558 mm
Dubina uređaja	561 mm
Ugradna dubina uređaja	540 mm
Dubina sa otvorenim vratima	1007 mm
Minimalna veličina ventilacijskog otvora. Otvor smješten na donjoj stražnjoj strani	560x20 mm
Dužina priključnog kabela. Kabel je smješten u desnom kutu stražnje strane	1100 mm
Vijci za montažu	4x25 mm

2.2 Električni priključak

UPOZORENJE!

Opasnost od požara i strujnog udara.

- Svako povezivanje s električnom mrežom treba izvršiti kvalificirani električar.
- Uređaj mora biti uzemljen.
- Provjerite jesu li parametri na natpisnoj pločici kompatibilni s električnim vrijednostima mrežnog napajanja.
- Uvijek koristite pravilno montiranu utičnicu sa zaštitom od strujnog udara.
- Ne koristite adaptere s više utičnica i produžne kabele.

- Pazite da ne oštetite utikač i kabel napajanja. Ako je potrebno zamijeniti električni kabel, to mora izvršiti ovlašteni servisni centar.
- Ne dopustite da kabel napajanja dodiruje ili dođe blizu vrata uređaja ili niži ispod uređaja, posebice kada radi ili su vrata vruća.
- Zaštita od strujnog udara dijelova pod naponom i izoliranih dijelova mora biti pričvršćena na takav način da se ne može ukloniti bez alata.
- Utikač kabela napajanja uključite u utičnicu tek po završetku postavljanja. Provjerite postoji li nakon montaže pristup utikaču.
- Ako je utičnica labava, nemojte priključivati utikač.
- Ne povlačite kabel napajanja kako biste izvukli utikač iz utičnice. Uvijek uhvatite i povucite utikač.
- Koristite samo odgovarajuće izolacijske uređaje: automatske sklopke, osigurače (osigurače na uvrtnje izvaditi iz ležišta), sklopke i releje zemnog spoja.
- Električna instalacija mora imati izolacijski uređaj koji vam omogućuje isključivanje uređaja iz električne mreže na svim polovima. Izolacijski uređaj mora imati kontakte s otvorom minimalne širine 3 mm.
- Ovaj uređaj se isporučuje s glavnim utikačem i glavnim kabelom.

Vrste kabela primjenjivih za ugradnju ili zamjenu u Europi:

H07 RN-F, H05 RN-F, H05 RRF, H05 VV-F, H05 V2V2-F (T90), H05 BB-F

Za presjek kabela pogledajte ukupnu snagu na natpisnoj pločici. Također možete pogledati tablicu:

Ukupna snaga (W)	Presjek kabela (mm ²)
maksimum 1380	3x0.75
maksimum 2300	3x1
maksimum 3680	3x1.5

Kabel uzemljenja (zeleni/žuti kabel) mora biti 2 cm duži od plavih faznih i smeđih neutralnih kabela.

2.3 Primjena

UPOZORENJE!

Opasnost od ozljede, opekline, strujnog udara ili eksplozije.

- Ne mijenjajte specifikacije ovog uređaja.
- Pazite da se ventilacijski otvori nisu blokirani.
- Ne ostavljajte uređaj bez nadzora tijekom rada.
- Isključite uređaj nakon svake uporabe.
- Budite oprezni prilikom otvaranja vrata dok uređaj radi. Može se osloboditi vrući zrak.
- Ne rukujte uređajem mokrim rukama ili ako ima kontakt s vodom.
- Ne pritiskajte otvorena vrata.
- Ne koristite uređaj kao radnu površinu ili kao površinu za odlaganje.
- Pažljivo otvorite vrata uređaja. Korištenje sastojaka s alkoholom može uzrokovati mješavinu alkohola i zraka.
- Kad otvarate vrata, ne dopustite da iskre ili otvoreni plamen dođu u kontakt s uređajem.
- Ne stavljajte zapaljive proizvode ili mokre predmete sa zapaljivim proizvodima u uređaj, blizu uređaja ili na uređaj.

UPOZORENJE!

Postoji opasnost od oštećenja uređaja.

- Da biste spriječili oštećenje ili promjenu boje emajla:
 - ne stavljajte posuđe ili druge predmete izravno na dno uređaja.
 - ne stavljajte aluminijsku foliju izravno na dno unutrašnjosti uređaja.
 - ne stavljajte vodu izravno u vrući uređaj.
 - ne držite vlažno posuđe i hranu u uređaju nakon završetka kuhanja.
 - budite oprezni prilikom uklanjanja ili instaliranja dodatne opreme.
- Gubitak boje emajla ili nehrđajućeg čelika nema utjecaj na performanse uređaja.
- Koristite duboku pliticu za vlažne kolače. Voćni sokovi uzrokuju mrlje koje mogu biti trajne.
- Uvijek kuhajte sa zatvorenim vratima uređaja.
- Ako je uređaj postavljen iza neke ploče (npr. vrata) osigurajte da vrata nikad nisu

zatvorena dok uređaj radi. Toplina i vlaga mogu se nakupiti iza takve ploče i uzrokovati naknadna oštećenja uređaja, kućišta ili poda. Ne zatvarajte ploču dok se uređaj potpuno ne ohladi nakon uporabe.

2.4 Održavanje i čišćenje

UPOZORENJE!

Postoji opasnost od ozljede, vatre ili oštećenja uređaja.

- Prije održavanja uređaj isključite a utikač izvucite iz utičnice mrežnog napajanja.
- Provjerite je li uređaj hladan. Postoji opasnost od puknuća staklenih ploča.
- Staklene ploče vrata odmah zamijenite kada su oštećene. Obratite se ovlaštenom servisnom centru.
- Pazite pri uklanjanju vrata s uređaja. Vrata su teška!
- Uređaj redovito očistite kako biste spriječili propadanje materijala površine.
- Uređaj očistite vlažnom mekom krpom. Koristite samo neutralne deterdžente. Nikada ne koristite abrazivna sredstva, abrazivne spužvice za ribanje, otapala ili metalne predmete.
- Ako koristite raspršivač za čišćenje pećnice, slijedite sigurnosne upute na ambalaži.

2.5 Unutarnje osvjetljenje

UPOZORENJE!

Opasnost od električnog udara.

- Što se tiče žarulje(a) unutar ovog proizvoda i rezervnih žarulja koje se prodaju zasebno: Ove žarulje namijenjene su da izdrže ekstremne fizičke uvjete u kućanskim uređajima, poput temperature, vibracija, vlage ili namijenjene su signalizaciji informacija o radnom stanju uređaja. Nisu namijenjene za druge primjene i nisu pogodne za osvjetljenje u kućanstvu.
- Ovaj proizvod sadržava izvor svjetlosti klase energetske učinkovitosti G.
- Koristite samo žarulje s istim specifikacijama.

2.6 Servis

- Za popravak uređaja obratite se ovlaštenom servisnom centru.
- Koristite samo originalne rezervne dijelove.

2.7 Zbrinjavanje

⚠ UPOZORENJE!

Opasnost od ozljede ili gušenja.

- Obratite se općinskim vlastima za informacije o načinu zbrinjavanja uređaja.
- Iskopčajte uređaj iz napajanja.
- Odrežite kabel napajanja blizu uređaja i odložite ga.
- Uklonite bravu na vratima kako biste spriječili zatvaranje maloljetne ili kućnih ljubimaca u uređaju.

3. POSTAVLJANJE

⚠ UPOZORENJE!

Pogledajte poglavlja sa sigurnosnim uputama.

3.1 Ugrađivanje u ugradbene ormarice

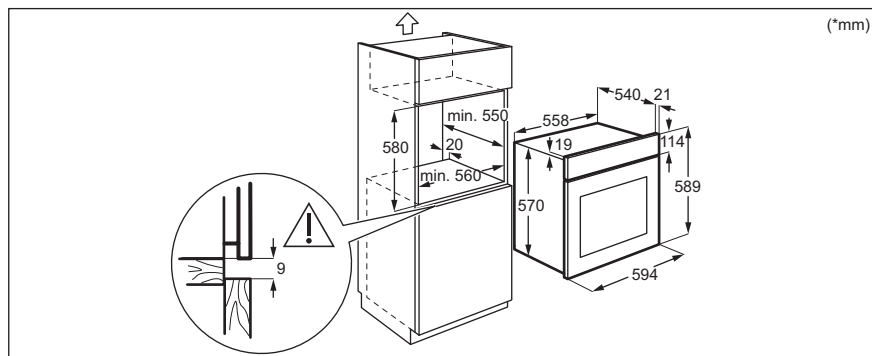
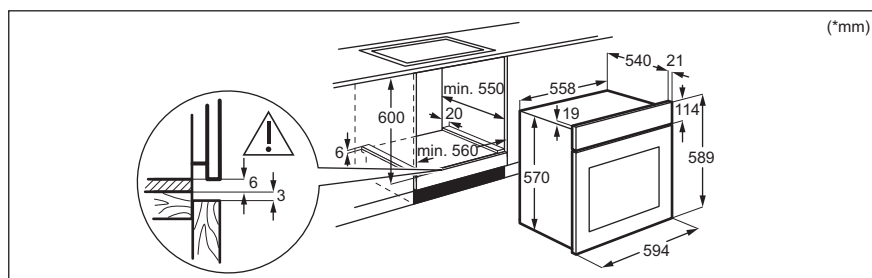

3.2 Pričvršćivanje pećnice za kuhinjski ormarić

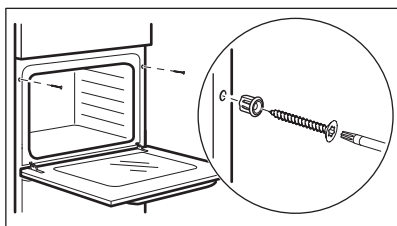

4. OPIS PROIZVODA

4.1 Opći pregled

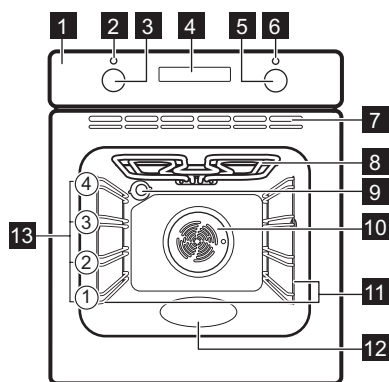

- 1 Upravljačka ploča
- 2 Simbol snage / svjetla
- 3 Regulator funkcija pećnice
- 4 Zaslona
- 5 Regulator (za temperaturu)
- 6 Indikator / simbol temperature
- 7 Otvori za ventiliranje za ventilator hlađenja
- 8 Toplinski element
- 9 Žarulja
- 10 Ventilator
- 11 Nosač polica, uklonjiv
- 12 Udubljenje u unutrašnjosti- Spremnik za čišćenje pomoću vode
- 13 Položaji polica

4.2 Dodatna oprema

- **Mreža za pečenje**
Za posuđe, kalupe za torte, pečenje.
- **Pekač za pecivo**
Za torte i biskvite.

- **Duboka plitica za roštilj/prženje**
Za pečenje ili kao plitica za skupljanje masnoće.

5. UPRAVLJAČKA PLOČA

5.1 Uvlačive tipke

Za početak korištenja uređaja pritisnite tipku. Tipka se izvlači.

5.2 Polja senzora/tipke

—	Postavljanje vremena.
🕒	Za postavljanje funkcije sata.
+	Postavljanje vremena.

5.3 Zaslou

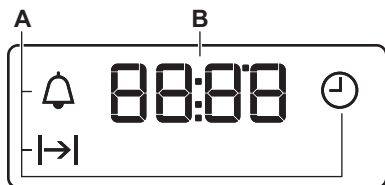

- A. Funkcije sata
- B. Tajmer

6. PRIJE PRVE UPORABE

⚠ UPOZORENJE!

Pogledajte poglavlja sa sigurnosnim uputama.

6.1 Prije prve upotrebe

Tijekom prethodnog zagrijavanja pećnica može stvarati neugodan miris i dim. Pobrinite se da se soba prozračuje.



1. korak

Postavite sat



2. korak

Očistite pećnicu



3. korak

Prethodno zagrijte praznu pećnicu

1. **+, —** - pritisnite za postavke vremena. Nakon otprilike 5 sekundi, bljeskanje prestaje i na zaslonu se prikazuje vrijeme.
1. Uklonite sav pribor i sve uklonjive nosače polica iz pećnice.
2. Očistite pećnicu i pribor samo krpom od mikrovlakana, toplom vodom i blagim deterđentom.
1. Postavite maksimalnu temperaturu za funkciju: .
Vrijeme: 1 h.
2. Postavite maksimalnu temperaturu za funkciju: .
Vrijeme: 15 min.
3. Postavite maksimalnu temperaturu za funkciju: .
Vrijeme: 15 min.

Isključite pećnicu i pričekajte da se ohladi. Vratite pribor i uklonjive nosače polica u pećnicu.

7. SVAKODNEVNA UPORABA

UPOZORENJE!

Pogledajte poglavlja sa sigurnosnim uputama.

7.1 Kako postaviti: Funkciju pećnice

- | | |
|-----------------|---|
| 1. korak | Okrenite regulator funkcija pećnice za odabir funkcije pećnice. |
| 2. korak | Okrenite kontrolni regulator za odabir temperature. |
| 3. korak | Kad kuhanje završi, da biste isključili pećnicu, okrenite regulatore na položaj isključeno. |

7.2 Funkcije pećnice

Funkcija pećnice	Aplikacija
------------------	------------

0

Isključeni položaj

Pećnica je isključena.



Svijetlo

Za uključivanje svjetla.



Vrući zrak

Za pečenje na do dvije razine police istovremeno i za sušenje hrane. Postavite temperaturu 20 - 40 °C niže nego za funkciju Tradicionalno pečenje.



Vlažno pečenje

Ova funkcija napravljena je za uštedu energije tijekom kuhanja. Kad koristite ovu funkciju, temperatura u unutrašnjosti može se razlikovati od postavljene temperature. Snaga zagrijavanja može se smanjiti. Za više informacija pogledajte poglavlje "Svakodnevna uporaba", napomene o: Vlažno pečenje.



Donji grijač

Za pečenje kolača s hrskavim dnom i konzerviranje hrane.

Funkcija pećnice	Aplikacija
------------------	------------



Kuhanje zrakom

Za pečenje ili pečenje i prženje hrane za koju je potrebna ista temperatura kuhanja na više od jednog položaja police, bez miješanja okusa.



Turbo roštilj

Za pečenje velikih komada mesa ili peradi s kostima na jednom položaju police. Za pripremu zapечениh jela i tamnjenje.



Odmrzavanje

Za odmrzavanje (povrće i voće). Vrijeme odmrzavanja ovisi o količini i veličini zamrznute hrane.



Tradicionalno pečenje / Čišćenje vodom

Za pečenje i prženje hrane na jednoj razini police. Pogledajte poglavlje "Održavanje i čišćenje" za više informacija o: Čišćenje vodom.



Roštilj

Za roštiljanje tankih komada hrane i pripremu tostiranog kruha.

7.3 Napomene za: Vlažno pečenje



Ova funkcija korištena je za usklađivanje s razredom energetske učinkovitosti i zahtjevima ekološkog dizajna (u skladu s EU 65/2014 i EU 66/2014). Testovi prema: IEC/EN 60350-1.

Vrata pećnice moraju biti zatvorena tijekom pečenja tako da se funkcija ne ometa i da pećnica radi s najvišom mogućom energetskom učinkovitošću.

Upute za kuhanje potražite u poglavlju "Savjeti i preporuke", Vlažno pečenje. Opće preporuke za uštedu energije potražite u poglavlju "Energetska učinkovitost", Ušteda energije.

8. FUNKCIJE SATA

8.1 Funkcije sata

Funkcija sata	Aplikacija
 Sat	Za postavljanje, promjenu ili provjeru vremena.
 Trajanje	Za postavljanje duljine rada pećnice.
 Zvučni alarm	Za postavljanje odbrojavanja. Ova funkcija nema utjecaja na rad pećnice. Funkciju možete bilo kada postaviti, također i kad je pećnica isključena.

8.2 Kako postaviti: Funkcije sata

Kako postaviti: Sat

 - treperi kad spojite pećnicu na električno napajanje, ako je došlo do prekida napajanja ili kad tajmer nije postavljen.

+, **-** - pritisnite za postavke vremena.
Nakon otprilike 5 sekundi, treperenje prestaje i na zaslonu se prikazuje vrijeme.

Kako promijeniti: Sat



1. korak  - pritisnite više puta za promjenu sata.  - počinje treperiti.

2. korak **+**, **-** - pritisnite za postavke vremena.
Nakon otprilike 5 sekundi, treperenje prestaje i na zaslonu se prikazuje vrijeme.

Kako postaviti: Trajanje

1. korak Postavite funkciju pećnice i temperaturu.

2. korak  - pritisnite nekoliko puta.  - počinje treperiti.

3. korak **+**, **-** - pritisnite za postavljanje trajanja.
Na zaslonu se prikazuje: 
 - treperi kad se postavljeno vrijeme završi. Signal se oglašava i pećnica se isključuje.

4. korak Pritisnite bilo koju tipku za zaustavljanje signala.

5. korak Okrenite regulator u položaj isključeno.

Kako postaviti: Zvučni alarm

1. korak  - pritisnite nekoliko puta.  - počinje treperiti.

Kako postaviti: Zvučni alarm

2. korak **+**, **-** - pritisnite za postavke vremena.
Funkcija se automatski pokreće nakon 5 sek.
Po isteku postavljenog vremena, oglašava se zvučni signal.

3. korak Pritisnite bilo koju tipku za zaustavljanje signala.

4. korak Okrenite regulator u položaj isključeno.

Kako poništiti: Funkcije sata

1. korak  - pritisnite više puta dok simbol funkcije sata ne počne treperiti.

2. korak Pritisnite i držite: **-**.
Funkcija sata isključuje se nakon nekoliko sekundi.

9. KORIŠTENJE PRIBORA

UPOZORENJE!

Pogledajte poglavlja sa sigurnosnim uputama.

9.1 Umetanje dodatne opreme

Mala udubljenja na vrhu povećavaju sigurnost. Te udubine ujedno su i dodatna mjera protiv prevrtanja. Visoki obod oko police sprječava klizanje posuđa s police.

Mreža za pečenje:

Gurnite mrežu između vodilica nosača police i provjerite jesu li nožice okrenute prema dolje.

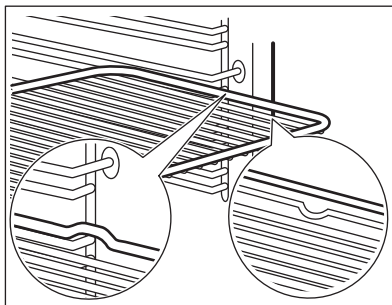

Pekač za pecivo / Duboka plitica:

Gurnite pladanj za pečenje između vodilica police.

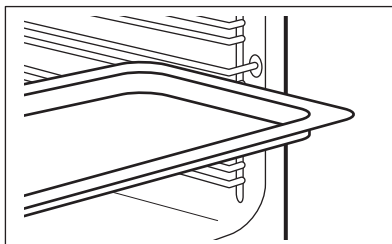

10. DODATNE FUNKCIJE

10.1 Ventilator za hlađenje

Kada uređaj radi, ventilator za hlađenje automatski se uključuje kako bi površinu uređaja održao hladnom. Ako isključite uređaj, ventilator za hlađenje i dalje radi sve dok se uređaj ne ohladi.

10.2 Sigurnosni termostat

Neispravan rad pećnice ili komponente u kvaru mogu uzrokovati opasno pregrijavanje. Kako bi se to spriječilo, pećnica ima sigurnosni termostat koji prekida napajanje. Pećnica se ponovno automatski uključuje čim se temperatura snizi.

11. SAVJETI



Pogledajte poglavlja sa sigurnosnim uputama.

11.1 Preporuke za kuhanje

Pećnica ima četiri razine polica.

Brojite položaje polica od dna pećnice.

Vaša pećnica može peći drugačije od pećnice koju ste imali ranije.

Pečenje kolača

Nemojte otvarati vrata pećnice prije isteka 3/4 podešenog vremena kuhanja.

Ako istodobno koristite dva protvana za pečenje, držite jednu razinu praznu između njih.

Pečenje mesa i ribe

Koristite duboki protvan za vrlo masnu hranu kako biste spriječili pojavu mrlja u pećnici koje mogu biti trajne.

11.2 Vlažno pečenje - preporučeni dodaci

Koristite tamne i nereflektirajuće posude i spremnike. Imaju bolju apsorpciju topline od svjetle boje i reflektirajućeg posuđa.

Ostavite meso otprilike 15 minuta prije rezanja na komade kako sok ne bi iscurio.

Kako biste spriječili stvaranje previše dima u pećnici tijekom pečenja, dodajte malo vode u duboku pliticu. Za sprječavanje kondenzacije dima, dodajte vode svaki put nakon što se osuši.

Vremena pečenja

Vremena pečenja ovise o vrsti jela, njegovoj konzistenciji i volumenu.

U početku pratite učinkovitost pečenja. Kad koristite ovaj uređaj, pronađite najbolje postavke (postavka grijanja, vrijeme pečenja itd.) za vaše posuđe, recepte i količine.



Tava za pizzu

Tamni, nereflektirajući
Promjer 28 cm

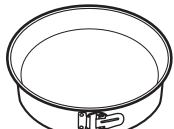

Posuda za pečenje

Tamni, nereflektirajući
Promjer 26 cm



Ramekin posude

Keramika
Promjer 8 cm, visina 5 cm













Kalup za flan

Tamni, nereflektirajući
Promjer 28 cm

11.3 Vlažno pečenje







Za najbolje rezultate slijedite preporuke navedene u tablici ispod.







		 (°C)		 (min)
Slatke rolade, 12 komada	pekač za pecivo ili plitica s cjedilom	180	2	35 - 40
Rolade, 9 komada	pekač za pecivo ili plitica s cjedilom	180	2	35 - 40
Pizza, smrznuta, 0,35 kg	rešetka za pečenje	220	2	35 - 40
Švicarska rolada	pekač za pecivo ili plitica s cjedilom	170	2	30 - 40
Brownie	pekač za pecivo ili plitica s cjedilom	180	2	30 - 40
Sufle, 6 komada	keramički kalupi na rešetki za pečenje	200	3	30 - 40
Biskvitna podloga za flan	podloga za flan na rešetki za pečenje	170	2	20 - 30
Biskvitna torta Victoria	posuda za pečenje na rešetki za pečenje	170	2	35 - 45
Poširana riba, 0,3 kg	pekač za pecivo ili plitica s cjedilom	180	3	35 - 45
Cijela riba, 0,2 kg	pekač za pecivo ili plitica s cjedilom	180	3	35 - 45
Riblji filet, 0,3 kg	pizza na rešetki za pečenje	180	3	35 - 45
Poširano meso, 0,25 kg	pekač za pecivo ili plitica s cjedilom	200	3	40 - 50
Ražnjić, 0,5 kg	pekač za pecivo ili plitica s cjedilom	200	3	25 - 35
Kolačići, 16 komada	pekač za pecivo ili plitica s cjedilom	180	2	20 - 30
Makroni, 20 komada	pekač za pecivo ili plitica s cjedilom	180	2	40 - 45
Muffini, 12 komada	pekač za pecivo ili plitica s cjedilom	170	2	30 - 40
Slani kolač, 16 komada	pekač za pecivo ili plitica s cjedilom	170	2	35 - 45
Sitni prhki biskviti, 20 komada	pekač za pecivo ili plitica s cjedilom	150	2	40 - 50

		 (°C)		 (min)
Tartlete, 8 komada	pekač za pecivo ili plitica s cjedilom	170	2	20 - 30
Povrće, poširano, 0,4 kg	pekač za pecivo ili plitica s cjedilom	180	3	35 - 40
Vegetarijanski omlet	pizza na rešetki za pečenje	200	3	30 - 45
Mediteransko povrće, 0,7 kg	pekač za pecivo ili plitica s cjedilom	180	4	35 - 40

11.4 Informacije za ispitne ustanove

Ispitivanja u skladu s IEC 60350-1.

				 (°C)	 (min)	
Mali kolači, 16 po pladnju	Tradicionalno pečenje	Pekač za pecivo	3	170	20 - 35	-
Mali kolači, 16 po pladnju	Vrući zrak	Pekač za pecivo	3	160	20 - 35	-
Mali kolači, 16 po pladnju	Vrući zrak	Pekač za pecivo	1 i 3	160	20 - 35	-
Pita od jabuka, 2 kalupa Ø20 cm	Tradicionalno pečenje	Mreža za pečenje	1	170	70 - 90	-
Pita od jabuka, 2 kalupa Ø20 cm	Vrući zrak	Mreža za pečenje	2	160	70 - 90	-
Biskvit, kalup za torte Ø26 cm	Tradicionalno pečenje	Mreža za pečenje	2	170	35 - 45	-
Biskvit, kalup za torte Ø26 cm	Vrući zrak	Mreža za pečenje	2	160	35 - 45	-
Prhko tijesto	Tradicionalno pečenje	Pekač za pecivo	3	150	20 - 35	Prethodno zagrijte pećnicu 10 min.
Prhko tijesto	Vrući zrak	Pekač za pecivo	3	150	20 - 35	Prethodno zagrijte pećnicu 10 min.
Tost	Roštilj	Mreža za pečenje	3	maks.	1 - 5	Prethodno zagrijte pećnicu 10 min.

				 (°C)	 (min)	
Govedi burger, 6 komada, 0,6 kg	Roštilj	Mreža za pečenje i pladanj za sakupljanje masnoće	3	maks.	20 - 30	Stavite mrežu za pečenje na treću razinu, a posudu za sakupljanje masnoće na drugu razinu u pećnici. Okrenite hranu na drugu stranu nakon protoka polovice vremena kuhanja. Prethodno zagrijte pećnicu 10 min.

12. ODRŽAVANJE I ČIŠĆENJE

UPOZORENJE!

Pogledajte poglavlja sa sigurnosnim uputama.

12.1 Napomene za čišćenje



Sredstva za čišćenje

Prednju stranu uređaja očistite samo krpom od mikrovlakana s toplom vodom i blagim deterdžentom. Očistite i provjerite brtvu na vratima oko okvira unutrašnjosti pećnice.

Za čišćenje metalnih površina koristite otopinu za čišćenje.

Mrlje očistite blagim deterdžentom.



Svakodnevna uporaba

Unutrašnjost pećnice očistite nakon svake uporabe. Nakupljanje masti ili drugih ostataka može uzrokovati požar.

Vlaga se može kondenzirati u uređaju ili na staklima vrata. Za smanjenje kondenzacije, uključite uređaj da radi barem 10 minuta prije kuhanja. Ne čuvajte hranu u uređaju dulje od 20 minuta. Osušite unutrašnjost samo krpom od mikrovlakana nakon svake uporabe.



Dodatna oprema

Očistite sav pribor nakon svake uporabe i pustite da se osuši. Koristite samo krpu od mikrovlakana namočenu u toplu vodu i blagi deterdžent. Pribor ne perite u perilici posuđa.

Ne čistite pribor s neprijanjajućim površinama pomoću abrazivnih sredstava za čišćenje ili predmeta s oštrim rubovima.

12.2 Kako ukloniti: Nosači police

Kako biste očistili pećnicu, skinite nosače police.

1. korak Isključite pećnicu i pričekajte da se ohladi.

2. korak Prednji kraj police povucite dalje od bočne stijenke.

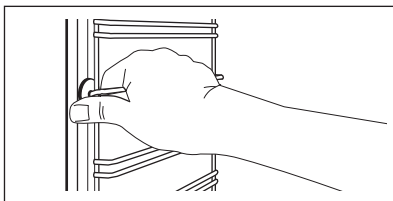

3. korak Stražnji kraj nosača police povucite dalje od bočne stijenke i uklonite ga.

4. korak Nosače police vratite na mjesto obrnutim redoslijedom.

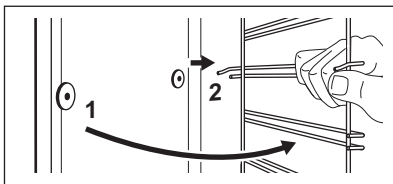

12.3 Način upotrebe: Čišćenje vodom

Ovaj postupak čišćenja koristi paru za uklanjanje masnoće i ostataka hrane iz pećnice.

1. korak Ulijte vodu u udubinu u unutrašnjosti: 150 ml.

2. korak Postavite funkciju:

3. korak Podesite temperaturu na 90 °C.

4. korak Pustite pećnicu da radi 30 min.

5. korak Isključite pećnicu.

6. korak Pričekajte dok se pećnica ne ohladi. Unutrašnjost osušite mekanom krpom.

12.4 Kako ukloniti i postaviti: Vrata

Vrata pećnice imaju dvije staklene ploče. Možete skinuti vrata pećnice i unutarnju staklenu ploču kako biste je očistili. Prije nego što uklonite staklene ploče, pročitajte cijele upute "Skidanje i postavljanje vrata".

OPREZ!

Pećnicu ne upotrebljavajte bez staklenih ploča.

1. korak Potpuno otvorite vrata i držite obje šarke.

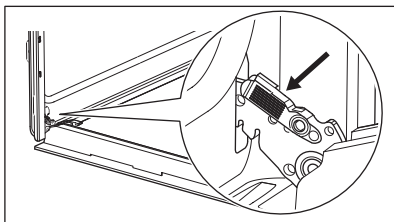

2. korak Podignite i povucite zasune dok ne kliknu.

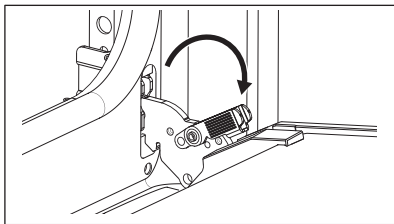

3. korak Napola zatvorite vrata pećnice do prvog otvorenog položaja. Zatim podignite i povucite kako biste uklonili vrata sa sjedišta.

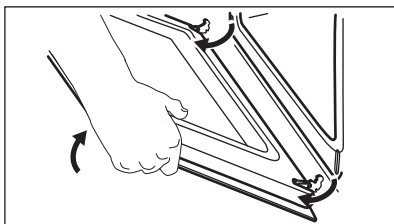

4. korak Stavite vrata na mekanu krpu na stabilnu površinu i otpustite sustav zaključavanja kako biste uklonili unutarnju staklenu ploču.

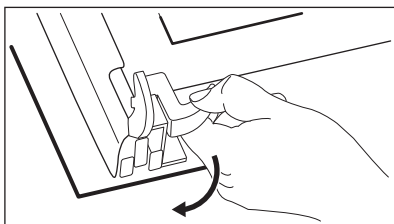

5. korak Okrenite pričvrnsne elemente pod kutom od 90° i izvucite ih iz ležišta.

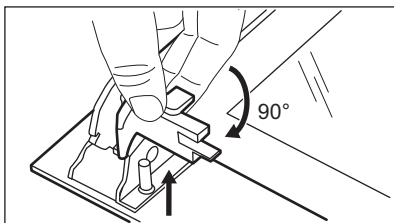

6. korak Najprije pažljivo podignite i skinite staklenu ploču.

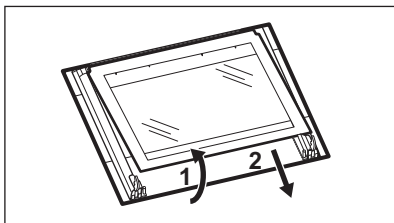

7. korak Staklene ploče očistite sapunom i vodom. Pažljivo osušite staklene ploče. Staklene ploče ne perite u perilici posuđa.

8. korak

Nakon čišćenja, postavite staklene ploče i vrata pećnice.

Ako su vrata ispravno postavljena, začut će se klik prilikom zatvaranja zasuna.

Kada se pravilno postavi, okvir vrata klikne. Provjerite je li unutarnja staklena ploča pravilno postavljena u ležište.

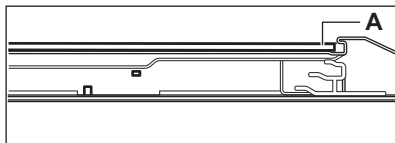

12.5 Kako zamijeniti: Žarulju

⚠ UPOZORENJE!

Opasnost od električnog udara.
Žarulja može biti vruća.

Prije zamjene žarulje:

1. korak

Isključite pećnicu. Pričekajte dok se pećnica ne ohladi.

2. korak

Isključite pećnicu iz električnog napajanja.

3. korak

Na dno unutrašnjosti pećnice stavite krpu.

Stražnja žarulja

1. korak Okrenite stakleni poklopac žarulje i skinite ga.

2. korak Očistite stakleni poklopac.

3. korak Zamijenite žarulju svjetiljke odgovarajućom žaruljom koja je otporna na toplinu od 300 °C.

4. korak Postavite stakleni poklopac.

13. OTKLANJANJE POTEŠKOĆA

⚠ UPOZORENJE!

Pogledajte poglavlja sa sigurnosnim uputama.

13.1 Što učiniti ako ...

Za svaki slučaj koji nije uključen u ovu tablicu obratite se ovlaštenom servisnom centru.

Problem	Provjerite ako ...
Pećnica se ne zagrijava.	Osigurač je pregorio.

Problem	Provjerite ako ...
Brtva na vratima je oštećena.	Ne koristite pećnicu. Kontaktirajte ovlaštenu servisnu centar.
Na zaslonu se prikazuje "12.00".	Nestalo je struje. Podesite sat.
Svjetiljka ne radi.	Žarulja je pregorjela.

13.2 Podaci o servisu

Ako sami ne uspijete pronaći rješenje za problem, obratite se prodavaču ili ovlaštenom servisnom centru.

Podaci potrebni za servisni centar nalaze se na natpisnoj pločici. Natpisna pločica nalazi se na prednjoj strani okvira unutrašnjosti uređaja. Ne uklanjajte natpisnu pločicu iz unutrašnjosti uređaja.

Preporučujemo da podatke upišete ovdje:

Model (MOD.)

Broj proizvoda (PNC)

Serijski broj (S.N.)

14. ENERGETSKA UČINKOVITOST

14.1 Informacije o proizvodu i List s informacijama o proizvodu u skladu s uredbama EU o ekološkom dizajnu i označivanju energetske učinkovitosti

Naziv dobavljača	Electrolux
Identifikacija modela	EOF5H40BX 944068240
Indeks energetske učinkovitosti	95.1
Klasa energetske učinkovitosti	A
Potrošnja energije uz standardno opterećenje, konvencionalni način rada	0.89kWh/ciklusu
Potrošnja energije uz standardno opterećenje, način rada s ventilatorom	0.78kWh/ciklusu
Broj šupljina	1
Izvor topline	Struja
Glasnoća zvuka	65l
Vrsta pećnice	Ugradbena pećnica
Mass	29.3kg

IEC/EN 60350-1 - Kućanski električni uređaji za kuhanje - 1. dio: Štednjaci, pećnice, parne pećnice i roštilji - Metode za mjerenje izvedbi.

14.2 Ušteda energije



Uređaj ima funkcije koje vam pomažu uštedjeti energiju tijekom svakodnevnog kuhanja.

Provjerite jesu li vrata uređaja zatvorena dok uređaj radi. Ne otvarajte vrata uređaja

prečesto tijekom pečenja. Brtvu vrata održavajte čistom i uvjerite se da je dobro pričvršćena u svom položaju.

Da biste povećali uštedu energije, koristite metalno posuđe.

Kad je to moguće, nemojte prethodno zagrijte uređaj prije pečenja.

Tijekom istovremene pripreme nekoliko jela, neka vremenske pauze između pečenja budu što kraće.

Kuhanje s ventilatorom

Ako je moguće, koristite funkcije kuhanja s ventilatorom kako biste uštedjeli energiju.

Preostala toplina

Kad je vrijeme kuhanja duže od 30 min, 3 - 10 min prije završetka kuhanja smanjite temperaturu uređaja na minimum. Preostala toplina unutar uređaja nastaviti će kuhanje.

Koristite preostalu toplinu za zagrijavanje ostalih jela.

Održavajte jela toplim

Za korištenje preostale topline i održavanje hrane toplom, odaberite najnižu moguću postavku temperature.

Vlažno pečenje

Funkcija je namijenjena je za uštedu energije tijekom kuhanja.

15. BRIGA ZA OKOLIŠ

Reciklirajte materijale sa simbolom . Ambalažu za recikliranje odložite u prikladne spremnike. Pomozite u zaštiti okoliša i ljudskog zdravlja, kao i u recikliranju otpada od električnih i elektroničkih uređaja. Uređaje

označene simbolom  ne bacajte zajedno s kućnim otpadom. Proizvod odnesite na lokalno reciklažno mjesto ili kontaktirajte nadležnu službu.

WE'RE THINKING OF YOU

Thank you for purchasing an Electrolux appliance. You've chosen a product that brings with it decades of professional experience and innovation. Ingenious and stylish, it has been designed with you in mind. So whenever you use it, you can be safe in the knowledge that you'll get great results every time.

Welcome to Electrolux.

Visit our website to:



Get usage advice, brochures, trouble shooter, service and repair information:
www.electrolux.com/support



Register your product for better service:
www.registerelectrolux.com



Buy Accessories, Consumables and Original spare parts for your appliance:
www.electrolux.com/shop

CUSTOMER CARE AND SERVICE

Always use original spare parts.

When contacting our Authorised Service Centre, ensure that you have the following data available: Model, PNC, Serial Number.

The information can be found on the rating plate.

 Warning / Caution-Safety information

 General information and tips

 Environmental information

Subject to change without notice.

CONTENTS

1. SAFETY INFORMATION.....	44
2. SAFETY INSTRUCTIONS.....	45
3. INSTALLATION.....	48
4. PRODUCT DESCRIPTION.....	49
5. CONTROL PANEL.....	49
6. BEFORE FIRST USE.....	50
7. DAILY USE.....	51
8. CLOCK FUNCTIONS.....	52
9. USING THE ACCESSORIES.....	53
10. ADDITIONAL FUNCTIONS.....	54
11. HINTS AND TIPS.....	54
12. CARE AND CLEANING.....	57
13. TROUBLESHOOTING.....	60
14. ENERGY EFFICIENCY.....	61
15. ENVIRONMENTAL CONCERNS.....	62

1. ⚠ SAFETY INFORMATION

Before the installation and use of the appliance, carefully read the supplied instructions. The manufacturer is not responsible for any injuries or damage that are the result of incorrect installation or usage. Always keep the instructions in a safe and accessible location for future reference.

1.1 Children and vulnerable people safety

- This appliance can be used by children aged from 8 years and above and persons with reduced physical, sensory or mental capabilities or lack of experience and knowledge if they have been given supervision or instruction concerning the use of the appliance in a safe way and understand the hazards involved. Children of less than 8 years of age and persons with very extensive and complex disabilities shall be kept away from the appliance unless continuously supervised.
- Children should be supervised to ensure that they do not play with the appliance.
- Keep all packaging away from children and dispose of it appropriately.
- **WARNING:** The appliance and its accessible parts become hot during use. Keep children and pets away from the appliance when in use and when cooling down.
- If the appliance has a child safety device, it should be activated.
- Children shall not carry out cleaning and user maintenance of the appliance without supervision.

1.2 General Safety

- This appliance is for cooking purposes only.
- This appliance is designed for single household domestic use in an indoor environment.
- This appliance may be used in, offices, hotel guest rooms, bed & breakfast guest rooms, farm guest houses and other

similar accommodation where such use does not exceed (average) domestic usage levels.

- Only a qualified person must install this appliance and replace the cable.
- Do not use the appliance before installing it in the built-in structure.
- Disconnect the appliance from the power supply before carrying out any maintenance.
- If the supply cord is damaged, it must be replaced by the manufacturer, its Authorised Service Centre or similarly qualified persons to avoid an electrical hazard.
- **WARNING:** Ensure that the appliance is switched off before replacing the lamp to avoid the possibility of electric shock.
- **WARNING:** The appliance and its accessible parts become hot during use. Care should be taken to avoid touching heating elements or the surface of the appliance cavity.
- Always use oven gloves to remove or insert accessories or ovenware.
- To remove the shelf supports first pull the front of the shelf support and then the rear end away from the side walls. Install the shelf supports in the opposite sequence.
- Do not use a steam cleaner to clean the appliance.
- Do not use harsh abrasive cleaners or sharp metal scrapers to clean the glass door since they can scratch the surface, which may result in shattering of the glass.

2. SAFETY INSTRUCTIONS

2.1 Installation

 **WARNING!**

Only a qualified person must install this appliance.

- Remove all the packaging.
- Do not install or use a damaged appliance.
- Follow the installation instructions supplied with the appliance.
- Always take care when moving the appliance as it is heavy. Always use safety gloves and enclosed footwear.
- Do not pull the appliance by the handle.
- Install the appliance in a safe and suitable place that meets installation requirements.
- Keep the minimum distance from other appliances and units.
- Before mounting the appliance, check if the appliance door opens without restraint.
- The appliance is equipped with an electric cooling system. It must be operated with the electric power supply.

Cabinet minimum height (Cabinet under the worktop minimum height)	580 (600) mm
Cabinet width	560 mm
Cabinet depth	550 (550) mm
Height of the front of the appliance	589 mm
Height of the back of the appliance	570 mm
Width of the front of the ap- pliance	594 mm
Width of the back of the ap- pliance	558 mm
Depth of the appliance	561 mm
Built in depth of the appli- ance	540 mm
Depth with open door	1007 mm
Ventilation opening mini- mum size. Opening placed on the bottom rear side	560x20 mm
Mains supply cable length. Cable is placed in the right corner of the back side	1100 mm
Mounting screws	4x25 mm

2.2 Electrical connection

WARNING!

Risk of fire and electric shock.

- All electrical connections should be made by a qualified electrician.
- The appliance must be earthed.
- Make sure that the parameters on the rating plate are compatible with the electrical ratings of the mains power supply.
- Always use a correctly installed shockproof socket.
- Do not use multi-plug adapters and extension cables.
- Make sure not to cause damage to the mains plug and to the mains cable. Should the mains cable need to be replaced, this must be carried out by our Authorised Service Centre.

- Do not let mains cables touch or come near the appliance door or the niche below the appliance, especially when it operates or the door is hot.
- The shock protection of live and insulated parts must be fastened in such a way that it cannot be removed without tools.
- Connect the mains plug to the mains socket only at the end of the installation. Make sure that there is access to the mains plug after the installation.
- If the mains socket is loose, do not connect the mains plug.
- Do not pull the mains cable to disconnect the appliance. Always pull the mains plug.
- Use only correct isolation devices: line protecting cut-outs, fuses (screw type fuses removed from the holder), earth leakage trips and contactors.
- The electrical installation must have an isolation device which lets you disconnect the appliance from the mains at all poles. The isolation device must have a contact opening width of minimum 3 mm.
- This appliance is supplied with a main plug and a main cable.

Cable types applicable for installation or replacement for Europe:

H07 RN-F, H05 RN-F, H05 RRF, H05 VV-F, H05 V2V2-F (T90), H05 BB-F

For the section of the cable refer to the total power on the rating plate. You can also refer to the table:

Total power (W)	Section of the cable (mm²)
maximum 1380	3x0.75
maximum 2300	3x1
maximum 3680	3x1.5

The earth cord (green / yellow cable) must be 2 cm longer than the brown phase and blue neutral cables.

2.3 Use

WARNING!

Risk of injury, burns and electric shock or explosion.

- Do not change the specification of this appliance.
- Make sure that the ventilation openings are not blocked.
- Do not let the appliance stay unattended during operation.
- Deactivate the appliance after each use.
- Be careful when you open the appliance door while the appliance is in operation. Hot air can release.
- Do not operate the appliance with wet hands or when it has contact with water.
- Do not apply pressure on the open door.
- Do not use the appliance as a work surface or as a storage surface.
- Open the appliance door carefully. The use of ingredients with alcohol can cause a mixture of alcohol and air.
- Do not let sparks or open flames to come in contact with the appliance when you open the door.
- Do not put flammable products or items that are wet with flammable products in, near or on the appliance.

WARNING!

Risk of damage to the appliance.

- To prevent damage or discoloration to the enamel:
 - do not put ovenware or other objects in the appliance directly on the bottom.
 - do not put aluminium foil directly on the bottom of cavity of the appliance.
 - do not put water directly into the hot appliance.
 - do not keep moist dishes and food in the appliance after you finish the cooking.
 - be careful when you remove or install the accessories.
- Discoloration of the enamel or stainless steel has no effect on the performance of the appliance.
- Use a deep pan for moist cakes. Fruit juices cause stains that can be permanent.

- Always cook with the appliance door closed.
- If the appliance is installed behind a furniture panel (e.g. a door) make sure the door is never closed when the appliance operates. Heat and moisture can build up behind a closed furniture panel and cause subsequent damage to the appliance, the housing unit or the floor. Do not close the furniture panel until the appliance has cooled down completely after use.

2.4 Care and cleaning

WARNING!

Risk of injury, fire, or damage to the appliance.

- Before maintenance, deactivate the appliance and disconnect the mains plug from the mains socket.
- Make sure the appliance is cold. There is the risk that the glass panels can break.
- Replace immediately the door glass panels when they are damaged. Contact the Authorised Service Centre.
- Be careful when you remove the door from the appliance. The door is heavy!
- Clean regularly the appliance to prevent the deterioration of the surface material.
- Clean the appliance with a moist soft cloth. Use only neutral detergents. Do not use abrasive products, abrasive cleaning pads, solvents or metal objects.
- If you use an oven spray, follow the safety instructions on its packaging.

2.5 Internal lighting

WARNING!

Risk of electric shock.

- Concerning the lamp(s) inside this product and spare part lamps sold separately: These lamps are intended to withstand extreme physical conditions in household appliances, such as temperature, vibration, humidity, or are intended to signal information about the operational status of the appliance. They are not intended to be used in other applications and are not suitable for household room illumination.

- This product contains a light source of energy efficiency class G.
- Use only lamps with the same specifications.

2.6 Service

- To repair the appliance contact the Authorised Service Centre.
- Use original spare parts only.

2.7 Disposal

WARNING!

Risk of injury or suffocation.

- Contact your municipal authority for information on how to dispose of the appliance.
- Disconnect the appliance from the mains supply.
- Cut off the mains electrical cable close to the appliance and dispose of it.
- Remove the door catch to prevent children or pets from becoming trapped in the appliance.

3. INSTALLATION

WARNING!

Refer to Safety chapters.

3.1 Building in

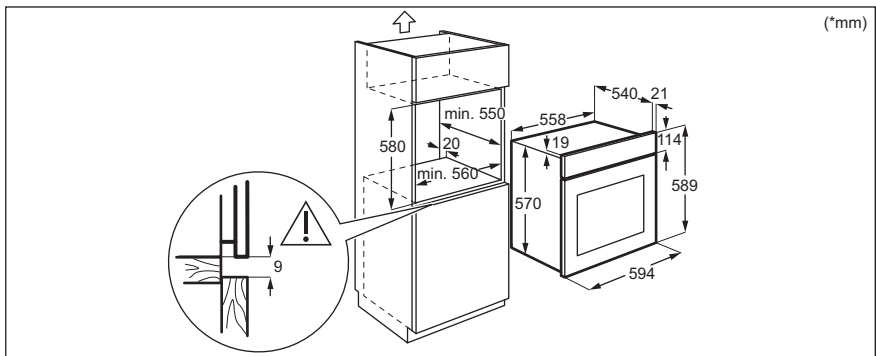
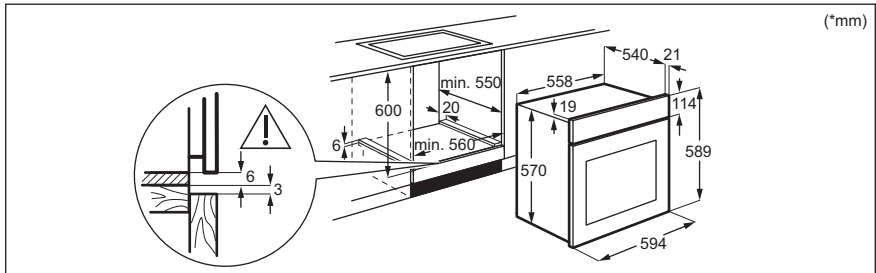

3.2 Securing the oven to the cabinet

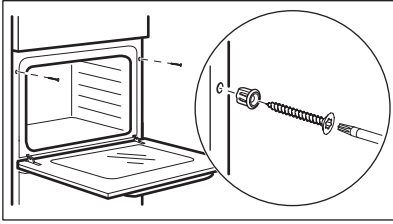

4. PRODUCT DESCRIPTION

4.1 General overview

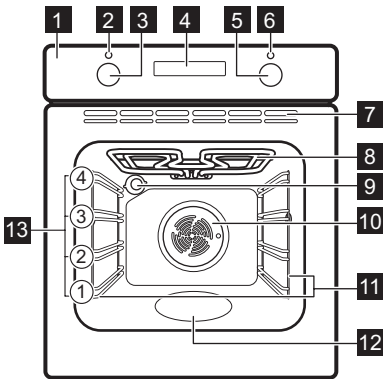

- 1** Control panel
- 2** Power lamp / symbol
- 3** Knob for the heating functions
- 4** Display
- 5** Control knob (for the temperature)
- 6** Temperature indicator / symbol
- 7** Air vents for the cooling fan
- 8** Heating element
- 9** Lamp
- 10** Fan
- 11** Shelf support, removable
- 12** Cavity embossment - Aqua cleaning container
- 13** Shelf positions

4.2 Accessories

- **Wire shelf**
For cookware, cake tins, roasts.
- **Baking tray**

- For cakes and biscuits.
- **Grill- / Roasting pan**
To bake and roast or as pan to collect fat.

5. CONTROL PANEL

5.1 Retractable knobs

To use the appliance press the knob. The knob comes out.

5.2 Sensor fields / Buttons

—	To set the time.
	To set a clock function.
+	To set the time.

5.3 Display

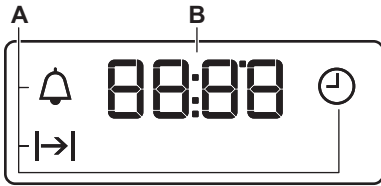

- A. Clock functions
- B. Timer







6. BEFORE FIRST USE

WARNING!

Refer to Safety chapters.

6.1 Before first use

The oven can emit an odour and smoke during preheating. Make sure that the room is ventilated.

 Step 1	 Step 2	 Step 3
Set the clock	Clean the oven	Preheat the empty oven
<ol style="list-style-type: none"> 1.  - press to set the time. After approximately 5 sec., the flashing stops and the display shows the time. 	<ol style="list-style-type: none"> 1. Remove all accessories and removable shelf supports from the oven. 2. Clean the oven and the accessories only with a microfibre cloth, warm water and a mild detergent. 	<ol style="list-style-type: none"> 1. Set the maximum temperature for the function: . Time: 1 h. 2. Set the maximum temperature for the function: . Time: 15 min. 3. Set the maximum temperature for the function: . Time: 15 min.

Turn off the oven and wait until it is cold. Place the accessories and the removable shelf supports in the oven.

7. DAILY USE

WARNING!

Refer to Safety chapters.





7.1 How to set: Heating function





Step 1 Turn the knob for the heating functions to select a heating function.

Step 2 Turn the control knob to select the temperature.

Step 3 When the cooking ends, turn the knobs to the off position to turn off the oven.

7.2 Heating functions

Heating function	Application
 Off position	The oven is off.
 Light	To turn on the lamp.
 True Fan Cooking	To bake on up to two shelf positions at the same time and to dry food. Set the temperature 20 - 40 °C lower than for Conventional Cooking.
 Moist Fan Baking	This function is designed to save energy during cooking. When you use this function, the temperature in the cavity may differ from the set temperature. The heating power may be reduced. For more information refer to "Daily Use" chapter, Notes on: Moist Fan Baking.
 Bottom Heat	To bake cakes with crispy bottom and to preserve food.

Heating function	Application
 Fan Cooking	To roast or roast and bake food with the same cooking temperature on more than one shelf position, without flavour transferance.
 Turbo Grilling	To roast large meat joints or poultry with bones on one shelf position. To make gratins and to brown.
 Defrost	To defrost food (vegetables and fruit). The defrosting time depends on the amount and size of the frozen food.
 Conventional Cooking / Aqua Clean	To bake and roast food on one shelf position. Refer to "Care and cleaning" chapter for more information about: Aqua Clean.
 Grill	To grill thin pieces of food and to toast bread.

7.3 Notes on: Moist Fan Baking



This function was used to comply with the energy efficiency class and ecodesign requirements (according to EU 65/2014 and EU 66/2014). Tests according to: IEC/EN 60350-1.

The oven door should be closed during cooking so that the function is not interrupted and the oven operates with the highest energy efficiency possible.

For the cooking instructions refer to "Hints and tips" chapter, Moist Fan Baking. For general energy saving recommendations refer to "Energy Efficiency" chapter, Energy Saving.

8. CLOCK FUNCTIONS

8.1 Clock functions

Clock function	Application
 Time of Day	To set, change or check the time of day.
 Duration	To set how long the oven works.
 Minute Minder	To set a countdown. This function has no effect on the operation of the oven. You can set this function at any time, also when the oven is off.



8.2 How to set: Clock functions

How to set: Time of Day

 - flashes when you connect the oven to the electrical supply, when there was a power cut or when the timer is not set.

+, **-** - press to set the time.
After approximately 5 sec., the flashing stops and the display shows the time.

How to change: Time of Day



Step 1  - press repeatedly to change the time of day.  - starts to flash.

Step 2 **+**, **-** - press to set the time.
After approximately 5 sec., the flashing stops and the display shows the time.

How to set: Duration

Step 1 Set an oven function and the temperature.

Step 2  - press repeatedly.  - starts to flash.

Step 3 **+**, **-** - press to set the duration.
The display shows: 
 - flashes when the set time ends. The signal sounds and the oven turns off.

Step 4 Press any button to stop the signal.

Step 5 Turn the knobs to the off position.

How to set: Minute Minder

Step 1  - press repeatedly.  - starts to flash.

How to set: Minute Minder

Step 2 **+**, **-** - press to set the time.
The function starts automatically after 5 sec.
When the set time ends, the signal sounds.

Step 3 Press any button to stop the signal.

Step 4 Turn the knobs to the off position.

How to cancel: Clock functions

Step 1  - press repeatedly until the clock function symbol starts to flash.

Step 2 Press and hold: **-**.
The clock function turns off after few seconds.

9. USING THE ACCESSORIES

WARNING!

Refer to Safety chapters.

9.1 Inserting accessories

A small indentation at the top increases safety. The indentations are also anti-tip

devices. The high rim around the shelf prevents cookware from slipping of the shelf.

Wire shelf:

Push the shelf between the guide bars of the shelf support and make sure that the feet point down.

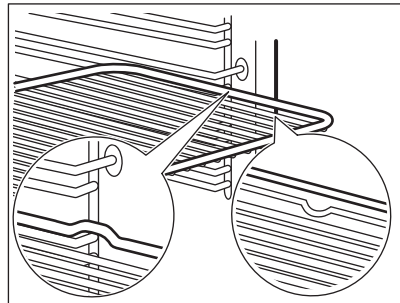

Baking tray / Deep pan:

Push the tray between the guide bars of the shelf support.

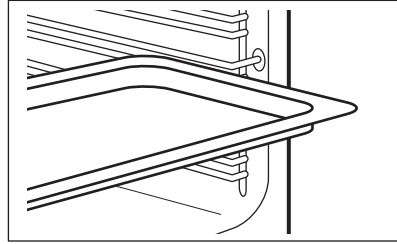

10. ADDITIONAL FUNCTIONS

10.1 Cooling fan

When the appliance operates, the cooling fan turns on automatically to keep the surfaces of the appliance cool. If you turn off the appliance, the cooling fan can continue to operate until the appliance cools down.

10.2 Safety thermostat

Incorrect operation of the oven or defective components can cause dangerous overheating. To prevent this, the oven has a safety thermostat which interrupts the power supply. The oven turns on again automatically when the temperature drops.

11. HINTS AND TIPS



Refer to Safety chapters.

11.1 Cooking recommendations

The oven has four shelf positions.

Count the shelf positions from the bottom of the oven floor.

Your oven may bake or roast differently to the oven you had before.

Baking cakes

Do not open the oven door before 3/4 of the set cooking time is up.

If you use two baking trays at the same time, keep one empty level between them.

Cooking meat and fish

Use a deep pan for very fatty food to prevent the oven from stains that can be permanent.

Leave the meat for approximately 15 minutes before carving so that the juice does not seep out.

To prevent too much smoke in the oven during roasting, add some water into the deep pan. To prevent the smoke condensation, add water each time after it dries up.

Cooking times

Cooking times depend on the type of food, its consistency, and volume.

Initially, monitor the performance when you cook. Find the best settings (heat setting, cooking time, etc.) for your cookware, recipes and quantities when you use this appliance.

11.2 Moist Fan Baking - recommended accessories

Use the dark and non-reflective tins and containers. They have better heat absorption than the light colour and reflective dishes.



Pizza pan

Dark, non-reflective
28 cm diameter

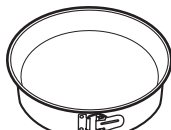

Baking dish

Dark, non-reflective
26 cm diameter



Ramekins

Ceramic
8 cm diameter, 5
cm height













Flan base tin

Dark, non-reflective
28 cm diameter

11.3 Moist Fan Baking







For the best results follow suggestions listed in the table below.







		 (°C)		 (min)
Sweet rolls, 12 pieces	baking tray or dripping pan	180	2	35 - 40
Rolls, 9 pieces	baking tray or dripping pan	180	2	35 - 40
Pizza, frozen, 0.35 kg	wire shelf	220	2	35 - 40
Swiss roll	baking tray or dripping pan	170	2	30 - 40
Brownie	baking tray or dripping pan	180	2	30 - 40
Soufflé, 6 pieces	ceramic ramekins on wire shelf	200	3	30 - 40
Sponge flan base	flan base tin on wire shelf	170	2	20 - 30
Victoria sandwich	baking dish on wire shelf	170	2	35 - 45
Poached fish, 0.3 kg	baking tray or dripping pan	180	3	35 - 45
Whole fish, 0.2 kg	baking tray or dripping pan	180	3	35 - 45
Fish fillet, 0.3 kg	pizza pan on wire shelf	180	3	35 - 45
Poached meat, 0.25 kg	baking tray or dripping pan	200	3	40 - 50
Shashlik, 0.5 kg	baking tray or dripping pan	200	3	25 - 35
Cookies, 16 pieces	baking tray or dripping pan	180	2	20 - 30
Macaroons, 20 pieces	baking tray or dripping pan	180	2	40 - 45
Muffins, 12 pieces	baking tray or dripping pan	170	2	30 - 40
Savory pastry, 16 pieces	baking tray or dripping pan	170	2	35 - 45
Short crust biscuits, 20 pieces	baking tray or dripping pan	150	2	40 - 50

		 (°C)		 (min)
Tartlets, 8 pieces	baking tray or dripping pan	170	2	20 - 30
Vegetables, poached, 0.4 kg	baking tray or dripping pan	180	3	35 - 40
Vegetarian omelette	pizza pan on wire shelf	200	3	30 - 45
Mediterranean vegetables, 0.7 kg	baking tray or dripping pan	180	4	35 - 40

11.4 Information for test institutes

Tests according to IEC 60350-1.

				 (°C)	 (min)	
Small cakes, 16 per tray	Conventional Cooking	Baking tray	3	170	20 - 35	-
Small cakes, 16 per tray	True Fan Cooking	Baking tray	3	160	20 - 35	-
Small cakes, 16 per tray	True Fan Cooking	Baking tray	1 and 3	160	20 - 35	-
Apple pie, 2 tins Ø20 cm	Conventional Cooking	Wire shelf	1	170	70 - 90	-
Apple pie, 2 tins Ø20 cm	True Fan Cooking	Wire shelf	2	160	70 - 90	-
Sponge cake, cake mould Ø26 cm	Conventional Cooking	Wire shelf	2	170	35 - 45	-
Sponge cake, cake mould Ø26 cm	True Fan Cooking	Wire shelf	2	160	35 - 45	-
Short bread	Conventional Cooking	Baking tray	3	150	20 - 35	Preheat the oven for 10 min.
Short bread	True Fan Cooking	Baking tray	3	150	20 - 35	Preheat the oven for 10 min.
Toast	Grill	Wire shelf	3	max.	1 - 5	Preheat the oven for 10 min.

				 (°C)	 (min)	
Beef burger, 6 pieces, 0.6 kg	Grill	Wire shelf and dripping pan	3	max.	20 - 30	Put the wire shelf on the third level and the dripping pan on the second level of the oven. Turn the food halfway through the cooking time. Preheat the oven for 10 min.

12. CARE AND CLEANING

WARNING!

Refer to Safety chapters.

12.1 Notes on cleaning



Cleaning Agents

Clean the front of the appliance only with a microfibre cloth with warm water and a mild detergent. Clean and check the door gasket around the frame of the cavity.

Use a cleaning solution to clean metal surfaces.

Clean stains with a mild detergent.



Everyday Use

Clean the cavity after each use. Fat accumulation or other residue may cause fire.

Moisture can condense in the appliance or on the door glass panels. To decrease the condensation, let the appliance work for 10 minutes before cooking. Do not store the food in the appliance for longer than 20 minutes. Dry the cavity only with a microfibre cloth after each use.



Accessories

Clean all accessories after each use and let them dry. Use only a microfibre cloth with warm water and a mild detergent. Do not clean the accessories in a dishwasher.

Do not clean the non-stick accessories using abrasive cleaner or sharp-edged objects.

12.2 How to remove: Shelf supports

Remove the shelf supports to clean the oven.

Step 1 Turn off the oven and wait until it is cold.

Step 2 Pull the front of the shelf support away from the side wall.

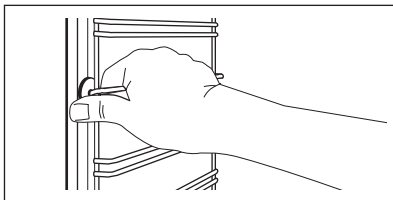

Step 3 Pull the rear end of the shelf support away from the side wall and remove it.

Step 4 Install the shelf supports in the opposite sequence.

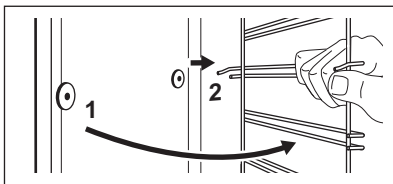

12.3 How to use: Aqua Clean

This cleaning procedure uses humidity to remove remaining fat and food particles from the oven.

Step 1 Pour water into the cavity embossment: 150 ml.

Step 2 Set the function: 

Step 3 Set the temperature to 90 °C.

Step 4 Let the oven work for 30 min.

Step 5 Turn off the oven.

Step 6 Wait until the oven is cold. Dry the cavity with a soft cloth.

12.4 How to remove and install: Door

The oven door has two glass panels. You can remove the oven door and the internal glass panel to clean it. Read the whole "Removing and installing door" instruction before you remove the glass panels.

CAUTION!

Do not use the oven without the glass panels.

Step 1 Open the door fully and hold both hinges.

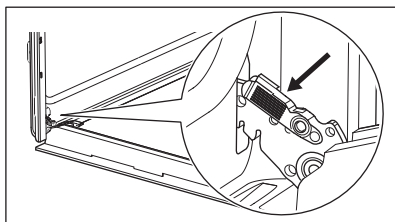

Step 2 Lift and pull the latches until they click.

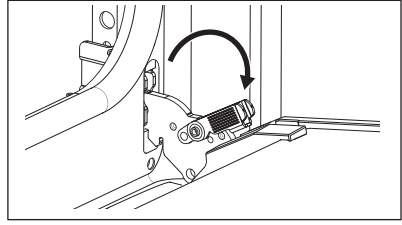

Step 3 Close the oven door halfway to the first opening position. Then lift and pull to remove the door from its seat.

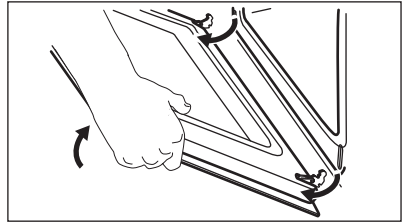

Step 4 Put the door on a soft cloth on a stable surface and release the locking system to remove the internal glass panel.

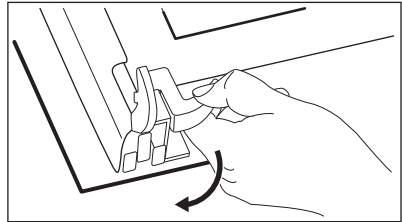

Step 5 Turn the fasteners by 90° and remove them from their seats.

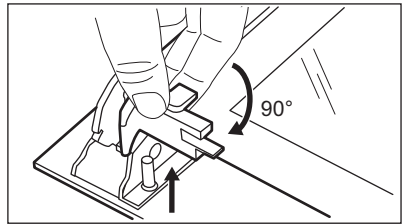

Step 6 First lift carefully and then remove the glass panel.

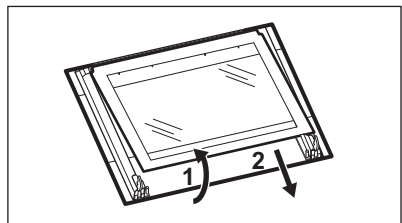

Step 7 Clean the glass panels with water and soap. Dry the glass panels carefully. Do not clean the glass panels in the dishwasher.

Step 8

After cleaning, install the glass panel and the oven door.

If the door is installed correctly, you will hear a click when closing the latches.

When installed correctly the door trim clicks. Make sure that you install the internal glass panel in the seats correctly.

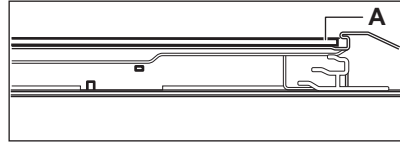

12.5 How to replace: Lamp

⚠ WARNING!

Risk of electric shock.
The lamp can be hot.

Before you replace the lamp:

Step 1	Step 2	Step 3
Turn off the oven. Wait until the oven is cold.	Disconnect the oven from the mains.	Put a cloth on the bottom of the cavity.

Back lamp

Step 1	Turn the glass cover to remove it.
Step 2	Clean the glass cover.
Step 3	Replace the lamp with a suitable 300 °C heat-resistant lamp.
Step 4	Install the glass cover.

13. TROUBLESHOOTING

⚠ WARNING!

Refer to Safety chapters.

13.1 What to do if...

In any cases not included in this table please contact with an Authorised Service Centre.

Problem	Check if...
The oven does not heat up.	The fuse is blown.

Problem	Check if...
The door gasket is damaged.	Do not use the oven. Contact an Authorised Service Centre.
The display shows "12.00".	There was a power cut. Set the time of day.
The lamp does not work.	The lamp is burnt out.

13.2 Service data

If you cannot find a solution to the problem yourself, contact your dealer or an Authorised Service Centre.

The necessary data for the service centre is on the rating plate. The rating plate is on the front frame of the appliance cavity. Do not remove the rating plate from the appliance cavity.

We recommend that you write the data here:	
Model (MOD.)
Product number (PNC)
Serial number (S.N.)

14. ENERGY EFFICIENCY

14.1 Product Information and Product Information Sheet according to EU Ecodesign and Energy Labelling Regulations

Supplier's name	Electrolux
Model identification	EOF5H40BX 944068240
Energy Efficiency Index	95.1
Energy efficiency class	A
Energy consumption with a standard load, conventional mode	0.89 kWh/cycle
Energy consumption with a standard load, fan-forced mode	0.78 kWh/cycle
Number of cavities	1
Heat source	Electricity
Volume	65 l
Type of oven	Built-In Oven
Mass	29.3 kg

IEC/EN 60350-1 - Household electric cooking appliances - Part 1: Ranges, ovens, steam ovens and grills - Methods for measuring performance.

14.2 Energy saving



The appliance has features which help you save energy during everyday cooking.

Make sure that the appliance door is closed when the appliance operates. Do not open the appliance door too often during cooking. Keep the door gasket clean and make sure it is well fixed in its position.

Use metal cookware to improve energy saving.

When possible, do not preheat the appliance before cooking.

Keep breaks between baking as short as possible when you prepare a few dishes at one time.

Cooking with fan

When possible, use the cooking functions with fan to save energy.

Residual heat

When the cooking duration is longer than 30 min, reduce the appliance temperature to minimum 3 - 10 min before the end of cooking. The residual heat inside the appliance will continue to cook.

Use the residual heat to warm up other dishes.

Keep food warm

Choose the lowest possible temperature setting to use residual heat and keep a meal warm.

Moist Fan Baking

Function designed to save energy during cooking.

15. ENVIRONMENTAL CONCERNS

Recycle materials with the symbol . Put the packaging in relevant containers to recycle it. Help protect the environment and human health by recycling waste of electrical and electronic appliances. Do not dispose of

appliances marked with the symbol  with the household waste. Return the product to your local recycling facility or contact your municipal office.

MÖTLEME TEILE

Täname, et ostsite Electroluxi seadme. Olete valinud toote, mille loomisel on rakendatud pikaagest professionaalset kogemust ja innovatsiooni. Geniaalne ja stiilne, loodud teile mõeldes. Selle kasutamisel võite olla alati kindel, et tulemused on suurepärased.

Tere tulemast Electroluxi kasutajate hulka.

Külastage meie veebisaiti, kust leiate



Nõuandeid, brošüüre, tõrkeotsingu, remondi- ja hooldusteavet:

www.electrolux.com/support



Paremaks teeninduseks registreerige oma toode aadressil

www.registerelectrolux.com



Ostke oma seadmele lisaseadmeid, tarvikuid ja originaalvaruosi aadressil

www.electrolux.com/shop

KLIENDITEENINDUS JA HOOLDUS

Alati tuleb kasutada originaalvaruosi.

Volitatud teeninduskeskusesse pöördumisel peaksid teil olema varuks alljärgnevad andmed: mudel, PNC, seerianumber.

Teave on toodud andmeplaadil.

 Hoiatused / Ettevaatusabinõud – ohutusteave

 Üldine teave ja vihjed

 Keskkonnateave

Jäetakse õigus teha muutusi.

SISUKORD

1. OHUTUSINFO.....	64
2. OHUTUSJUHISED.....	65
3. PAIGALDAMINE.....	68
4. TOOTE KIRJELDUS.....	69
5. JUHTPANEEL.....	69
6. ENNE ESMAKORDSET KASUTAMIST.....	70
7. IGAPÄEVANE KASUTAMINE.....	71
8. KELLA FUNKTSIOONID.....	72
9. TARIKUTE KASUTAMINE.....	73
10. LISAFUNKTSIOONID.....	74
11. VIHJEID JA NÄPUNÄITEID.....	74
12. PUHASTUS JA HOOLDUS.....	77
13. VEAOTSING.....	80
14. ENERGIATÕHUSUS.....	81
15. JÄÄTMEKÄITLUS.....	82

1. ⚠️ OHUTUSINFO

Enne seadme paigaldamist ja kasutamist lugege kaasasolev juhend tähelepanelikult läbi. Tootja ei võta endale vastutust vigastuste või varalise kahju eest, mis on tingitud paigaldusnõuete eiramisest või väärast kasutusest. Hoidke kasutusjuhend kindlas kohas alles, et saaksite seda vajadusel vaadata.

1.1 Laste ja haavatavate inimeste turvalisus

- Vähemalt 8-aastased ja vanemad lapsed ning piiratud füüsiliste, sensoorsete või vaimsete võimete või väheste kogemuste ja teadmistega isikud tohivad seda seadet kasutada järelevalve all või kui neid on õpetatud seadet ohutul viisil kasutama ja mõistma kaasnevaid ohte. Lapsed vanuses kuni 8 aastat ning raske või väga keerulise puudega isikud tuleks hoida seadmest eemal, kui neil ei saa pidevalt silma peal hoida.
- Tuleb jälgida, et lapsed ei mängiks seadmega ega.
- Hoidke pakendimaterjal lastele kättesaamatus kohas ja kõrvaldage see nõuetekohaselt.
- HOIATUS: Seade ja selle juurde kuuluvad osad lähevad kasutamise ajal kuumaks. Hoidke lapsed ning lemmikloomad töötavast ja jahtuvast seadmest eemal.
- Kui seadmel on olemas laste ohutusseade, tuleks see sisse lülitada.
- Lapsed ei tohi ilma järelevalveta seadet puhastada ega hooldustoiminguid läbi viia.

1.2 Üldine ohutus

- See seade on ette nähtud ainult toidu valmistamiseks.
- See seade on ettenähtud kasutamiseks kodumajapidamise siseruumides.
- Seda seadet võib kasutada kontorites, hotellide külalistetubades, hommikusöögiga külalistetubades, talumajapidamistes ja muudes sarnastes majutusruumides,

kui selline kasutamine ei ületa (keskmist) kodumajapidamise kasutuskoormusi.

- Seadme paigaldamine ja toitekaablit vahetamine on lubatud ainult kvalifitseeritud elektrikule!
- Ärge kasutage seadet enne, kui see on köögimööblisse sisse ehitatud.
- Enne mis tahes hooldustöid ühendage seade vooluvõrgust lahti.
- Kui toitejuhe on kahjustatud, laske see elektriohutuse tagamiseks välja vahetada tootja, selle volitatud hoolduskeskuse või vastavat kvalifikatsiooni omava isiku poolt.
- HOIATUS: Elektrilöögi tekkimise vältimiseks veenduge, et seade on enne lambi vahetamist välja lülitatud.
- HOIATUS: Seade ja selle juurde kuuluvad osad lähevad kasutamise ajal kuumaks. Tuleb olla ettevaatlik, et vältida kütteelementide või pinna puudutamist seadme sisemuses.
- Tarvikute või ahjunõude eemaldamiseks või sisestamiseks kasutage alati ahjukindaid.
- Ahjuriili tugede eemaldamiseks tõmmake esmalt riulitoe esiots ja seejärel tagumine ots külgešina küljest lahti. Asetage ahjuresti toed tagasi vastupidises järjekorras.
- Ärge kasutage seadme puhastamiseks aurupuhastit.
- Ärge kasutage klaasukse puhastamiseks abrasiivpuhastusvahendid või teravad metallkaabitsad, sest need võivad klaasi pinda kriimustada, mille tagajärjel võib see puruneda.

2. OHUTUSJUHISED

2.1 Paigaldamine

HOIATUS!

Seadet tohib paigaldada ainult kvalifitseeritud tehnik.

- Eemaldage kõik pakkematerjalid.
- Kahjustatud seadet ei tohi paigaldada ega kasutada.

- Järgige seadmega kaasasolevaid paigaldusjuhiseid.
- Kuna seade on raske, olge selle liigutamisel ettevaatlik. Kasutage töökindaid ja kinnisi jalanõusid.
- Ärge tõmmake seadet käepidemest.
- Paigaldage seade ohutusse ja sobivasse kohta, mis vastab paigaldusnõuetele.
- Tagage minimaalne kaugus muudest seadmetest ja mööbliesemetest.

- Enne seadme paigaldamist kontrollige, kas seadme uks avaneb takistusteta.
- Seade on varustatud elektrilise jahutussüsteemiga. See tuleb ühendada elektritoitesüsteemiga.

Kapi minimaalne kõrgus (tööpinna all asuva kapi minimaalne kõrgus)	580 (600) mm
Kapi laius	560 mm
Kapi sügavus	550 (550) mm
Seadme esiosa kõrgus	589 mm
Seadme tagaosaga kõrgus	570 mm
Seadme esiosa laius	594 mm
Seadme tagaosaga laius	558 mm
Seadme sügavus	561 mm
Sissehitatud seadme sügavus	540 mm
Sügavus avatud uksega	1007 mm
Ventilatsiooniava minimaalne suurus. Ava asub põhja tagumises osas	560x20 mm
Toitejuhtme pikkus. Juhe asub tagumisel küljel pa-rempoolses nurgas	1100 mm
Kinnituskravid	4x25 mm

2.2 Elektrihendus



HOIATUS!

Tulekahju- ja elektrilöögioht!

- Kõik elektrihendused peab teostama kvalifitseeritud elektrik.
- Seade peab olema maandatud.
- Kontrollige, kas andmeplaadil olevad elektriandmed vastavad teie kohaliku vooluvõrgu näitajatele.
- Kasutage alati nõuetekohaselt paigaldatud elektriohutut pistikupesa.
- Ärge kasutage mitmikpistikuid ega pikenduskaableid.
- Veenduge, et te ei vigastaks toitepistikut ega -juhet. Kui seadme toitekaabel tuleb välja vahetada, siis pöörduge meie hoolduskeskusse.
- Jälgige, et toitejuhe ei puutuks vastu seadme ust ega oleks uksele lähedal või

seadme all olevas nišis, eriti siis, kui seade töötab või uks on kuum.

- Isoleeritud ja isoleerimata osad peavad olema kinnitatud nii, et neid ei saaks ilma tööriistadeta eemaldada.
- Ühendage toitepistik seinakontakti alles pärast paigalduse lõpuleviimist. Veenduge, et pärast paigaldamist säilib juurdepääs toitepistikule.
- Kui seinakontakt logiseb, ärge pange sinna toitepistikut.
- Seadet vooluvõrgust eemaldades ärge tõmmake toitekaablist. Võtke alati kinni pistikust.
- Kasutage ainult õigeid isolatsiooniseadiseid: kaitselüliteid, kaitsmeid (keermega kaitsmed tuleb pesast eemaldada), maalekkevoolu kaitsmeid ja kontakteid.
- Seadme ühendus vooluvõrguga tuleb varustada mitmepooluselise isolatsiooniseadisega. Isolatsiooniseadise lahutatud kontaktide vahemik peab olema vähemalt 3 mm.
- Seadmega kaasnevad toitekaabel ja toitepistik.

Kaablitüübid, mis sobivad paigaldamiseks või asendamiseks Euroopas:

H07 RN-F, H05 RN-F, H05 RRF, H05 VV-F, H05 V2V2-F (T90), H05 BB-F

Kaabli ristlõike pindala peab vastama andmesildil näidatud koguvõimsusele. Võite vaadata ka tabelit:

Koguvõimsus (W)	Kaabli ristlõige (mm ²)
max 1380	3x0.75
max 2300	3x1
max 3680	3x1.5

Maandusjuhe (roheline/kollane kaabel) peab olema 2 cm pikem kui pruun faasijuhe ja sinine neutraaljuhe.

2.3 Kasutamine

HOIATUS!

Vigastuse, põletuse, elektrilöögi või plahvatuse oht!

- Ärge muutke seadme tehnilisi omadusi.
- Veenduge, et ventilatsioonivad pole kinni.
- Ärge jätke töötavat seadet järelvalveta.
- Deaktiveerige seade iga kord pärast kasutamist.
- Olge seadme töötamise ajal ukse avamisega ettevaatlik. Kuum õhk võib vabaneda.
- Ärge kasutage seadet märgade kätega ega veega kokku puutudes.
- Ärge avaldage avatud uksele survet.
- Ärge kasutage seadet töö- ega hoiupinnana.
- Avage seadme uks ettevaatlikult. Koostisosade kasutamine koos alkoholiga võib tekitada alkoholi ja õhu segu.
- Ärge laske ukse avamisel sädemetel ega lahtisel leegil seadmega kokku puutuda.
- Ärge pange tuleohtlike või tuleohtliku ainega märgunud esemeid seadmesse, selle lähedusse ega peale.

HOIATUS!

Seadme vigastamise või kahjustamise oht!

- Emailihi kahjustamise või värvimuutuse ärahoidmiseks:
 - ärge pange ahjunõusid ega muid esemeid otse seadme põhjale.
 - ärge asetage alumiiniumfooliumit vahetult seadme sisemuse põhjale.
 - ärge pange vett vahetult kuuma seadmesse.
 - ärge hoidke pärast küpsetamise lõpetamist seadmes niiskeid nõusid ja toitu.
 - olge lisavarustuse eemaldamisel või paigaldamisel ettevaatlik.
- Emaili või roostevaba terase värvi muutumine ei mõjuta seadme tööd kuidagi.
- Mahlasemate kookide puhul kasutage sügavat vormi. Puuviljamahlad tekitavad plekke, mis võivad olla püsivad.
- Valmistage toitu alati suletud ahjuuksega.

- Kui seade paigaldatakse köögimööbli paneeli (nt ukse) taha, siis jälgige, et seadme töötamise ajal oleks uks alati lahti. Vastasel korral võib kinnise mööblipaneeli taha kogunev niiskus kahjustada nii seadet, mööblit kui ka põrandat. Ärge sulgege paneeli või ust, enne kui seade pole pärast kasutamist täielikult maha jahtunud.

2.4 Puhastus ja hooldus

HOIATUS!

Vigastuse, tulekahju või seadme kahjustamise oht!

- Enne hooldust lülitage seade välja ja ühendage toitepistik pistikupesast lahti.
- Veenduge, et seade on maha jahtunud. Klaaspaneelid võivad puruneda.
- Kui ukse klaaspaneeli tekib mõra, tuleb see kohe välja vahetada. Pöörduge volitatud hoolduskeskusesse.
- Olge ukse seadme küljest eemaldamisel ettevaatlik. Uks on raske!
- Puhastage seadet regulaarselt, et vältida pinnamaterjali kahjustumist.
- Puhastage seadet pehme niiske lapiga. Kasutage ainult neutraalseid pesuaineid. Ärge kasutage abrasiivseid tooteid, küürimisšvamme, lahusteid ega metallist esemeid.
- Ahjupihusti kasutamisel järgige pakendil olevaid ohutusjuhiseid.

2.5 Sisevalgustus

HOIATUS!

Elektrilöögi oht!

- Teave selles seadmes olevate lampide ja eraldi müüdavate varulampide kohta: Need lambid taluvad ka koduste majapidamisseadmete äärmuslikumaid tingimusi, näiteks temperatuuri, vibratsiooni, niiskust või on mõeldud edastama infot seadme tööoleku kohta. Need pole mõeldud kasutamiseks muudes rakendustes ega sobi ruumide valgustamiseks.
- Toode sisaldab energiatõhususe klassi G valgusallikat.

- Kasutage ainult samasuguste näitajatega lampe .

2.6 Hooldus

- Seadme parandamiseks võtke ühendust volitatud teeninduskeskusega.
- Kasutage ainult originaalvaruosi.

2.7 Kõrvaldamine

⚠ HOIATUS!

Lämbumis- või vigastusohht!

- Seadme nõuetekohase kõrvaldamise kohta saate täpsemaid juhiseid kohalikust omavalitsusest.
- Eemaldage seade vooluvõrgust.
- Lõigake elektrijuhe seadme lähedalt läbi ja visake ära.
- Eemaldage ukseulgur, et vältida laste või lemmikloomade seadmesse löksu jäämist.

3. PAIGALDAMINE

⚠ HOIATUS!

Vt ohutust käsitlevaid peatükke.

3.1 Sissehitamine

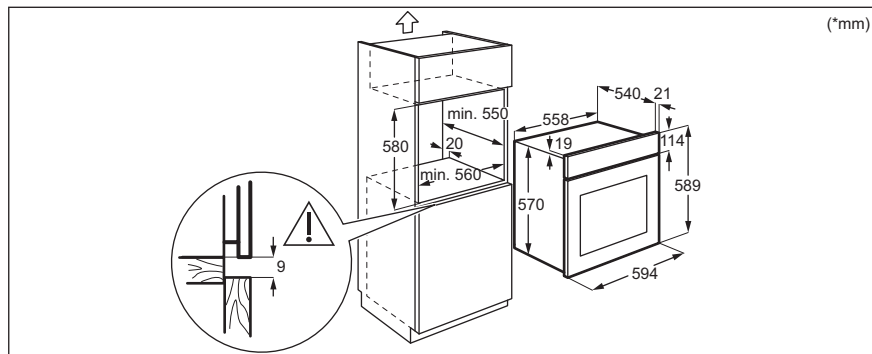
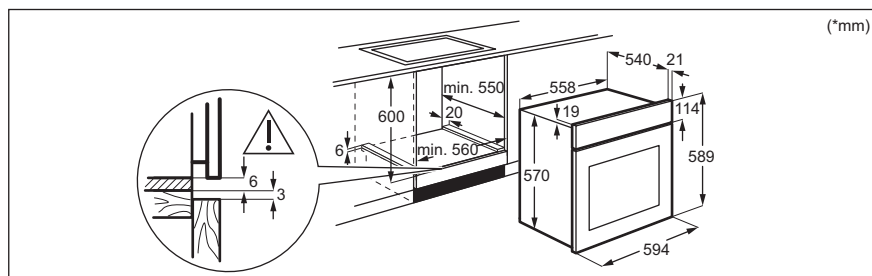

3.2 Seadme kinnitamine köögmööblisse

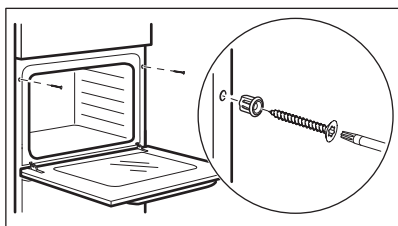

4. TOOTE KIRJELDUS

4.1 Üldine ülevaade

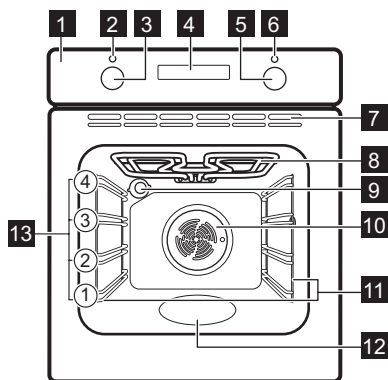

- 1 Juhtpaneel
- 2 Toite tuli/sümbol
- 3 Küpsetusrežiimide nupp
- 4 Ekraan
- 5 Temperatuuri juhtnupp
- 6 Temperatuuri indikaator/sümbol
- 7 Jahutusventilaatori õhuavad
- 8 Kuumutuselement
- 9 lamp
- 10 Ventilaator
- 11 Riiulitugi, eemaldatav
- 12 Veesüvend- Vesipuhastuse mahuti
- 13 Riiuli asendid

4.2 Lisatarvikud

- **Traatrest**
Küpsetusnõudele, koogivormidele, praadidele.
- **Küpsetusplaat**

Kookide ja küpsiste jaoks.

- **Grill-/küpsetuspann**
Küpsetamiseks ja röstimiseks või pannina rasva kogumiseks.

5. JUHTPANEEL

5.1 Sisselükatavad nupud

Seadme kasutamiseks vajutage nuppu. Nupp tuleb välja.

5.2 Sensorväljad / nupud

—	Aja valimiseks.
🕒	Kella funktsiooni määramiseks.
+	Aja valimiseks.

5.3 Ekraan

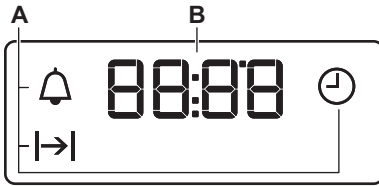

- A. Kella funktsioonid
B. Taimer

6. ENNE ESMAKORDSET KASUTAMIST

⚠️ HOIATUS!

Vt ohutust käsitlevaid peatükke.

6.1 Enne esmakordset kasutamist

Eelkuumutuse ajal võib ahjust tulla lõhna ja suitsu. Veenduge, et ruum on hästi ventileeritud.





1. samm



2. samm



3. samm

Seadke kell õigeks	Puhastage ahi	Eelkuumutage tühja ahju
1. + , — – vajutage aja seadmiseks. Umbes 5 sekundi pärast vilkumine lakkab ja ekraanil kuvatakse aeg.	1. Eemaldage ahjust kõik tarvikud ja eemaldatavad restitoided. 2. Puhastage ahju ja tarvikuid ainult mikrokiudlapi, sooja vee ning pehmetoimelise pesuvahendiga.	1. Seadke maksimumtemperatuur funktsioonile:  . Aeg: 1 h. 2. Seadke maksimumtemperatuur funktsioonile:  . Aeg: 15 min. 3. Seadke maksimumtemperatuur funktsioonile:  . Aeg: 15 min.

Lülitage ahi välja ja oodake, kuni see on jahtunud. Pange tarvikud ja eemaldatavad restitoided ahju.

7. IGAPÄEVANE KASUTAMINE





⚠ HOIATUS!

Vt ohutust käsitlevaid peatükke.

7.1 Kuidas valida: Küpsetusrežiim





- 1. samm** Ahjufunktsiooni valimiseks keerake ahjufunktsioonide nuppu.
- 2. samm** Temperatuuri valimiseks keerake juhtnuppu.
- 3. samm** Pärast küpsetamise lõppu keerake nupud väljas-asendisse, et ahi välja lülitada.

7.2 Küpsetusrežiimid

Küpsetusrežiim	Kasutamine
 Väljas-asend	Ahi on väljas.
 Sisevalgustus	Valgusti sisselülitamiseks.
 Pöördõhk	Küpsetamiseks korraka kuni kahel tasandil ja toidu kuivatamiseks. Seadke ahju temperatuur 20 - 40 °C madalamaks kui funktsiooniga Tavapärane küpsetamine.
 Niiske küpsetus pöördõhuga	Funktsioon küpsetamise ajal energia säästmiseks. Selle funktsiooni kasutamisel võib ahju sisemine temperatuur erineda valitud temperatuurist. Kuumutusvõimsus võib väheneda. Lisateavet leiate jaotisest "Igapäevane kasutamine", Märkused: Niiske küpsetus pöördõhuga.
 Alumine kuumutus	Krõbeda põhjaga kookide küpsetamiseks ja toidu hoidistamiseks.

Küpsetusrežiim

Kasutamine

 Ventilaatoriga küpsetamine	Ühesuguse küpsetustemperatuuriga toitude küpsetamiseks või röstimiseks ja küpsetamiseks rohkem kui ühel ahjuriilil ilma maitsete segunemiseta.
 Turbogrill	Suurte kondiga liha- või linnuliha- või linnuliha- röstimiseks ühel ahju-tasandil. Gratineerimiseks ja pruunistamiseks.
 Sulatamine	Toidu sulatamiseks (puu- ja juurviljad). Sulatamise aeg sõltub külmutatava toidu kogusest ja suuruselt.
 Tavapärane küpsetamine / Vesipuhastus	Ühel ahjutasandil küpsetamiseks ja röstimiseks. Vt jaotist "Hooldus ja puhastamine", et leida lisateavet järgmiste valikute kohta: Vesipuhastamine.
 Grill	Õhemate toidupalade grillimiseks ja leiva röstimiseks.

7.3 Notes on: Niiske küpsetus pöördõhuga



Seda funktsiooni kasutati energiaklassi ja ökodisaini nõuete järgimiseks (vastavalt EU 65/2014 ja EU 66/2014). Testid vastavalt standardile: IEC/EN 60350-1.

Ahjuuks peab küpsetamise ajal olema suletud, et vältida kasutatava funktsiooni katkestamist ja tagada ahju töötamine võimalikult suure energiatõhususega.

Toiduvalmistamisjuhised leiate jaotisest „Nõuanded ja näpunäited“, Niiske küpsetus pöördõhuga. Üldiseid energiasäästunõuandeid leiate jaotisest „Energiatõhusus“ alajaotisest Energiasääst.

8. KELLA FUNKTSIOONID



8.1 Kella funktsioonid

Kellafunktsioon	Rakendus
 Kellaageg	Kellaaja määramiseks, muutmiseks või kontrollimiseks.
 Kestus	Ahju tööaja kestuse määramiseks.
 Minutilugeja	Pöördloenduse seadistamiseks See funktsioon ei mõjuta ahju tööd. Saate funktsiooni valida igal ajal, ka siis, kui ahi on välja lülitatud.

8.2 Kuidas seadistada: Kella funktsioonid



Kuidas seadistada: Kellaageg

 – vilgub, kui ühendate ahju elektrivõrku, kui on olnud elektrikatkestus või kui taimer pole seatud.

 ,  – vajutage aja seadmiseks.
Umbes 5 sekundi pärast vilkumine lakkab ja ekraanil kuvatakse aeg.

Kuidas muuta: Kellaageg





1. samm  – vajutage korduvalt kellaaja muutmiseks.  – hakkab vilkuma.

2. samm  ,  – vajutage aja seadmiseks.
Umbes 5 sekundi pärast vilkumine lakkab ja ekraanil kuvatakse aeg.

Kuidas seadistada: Kestus

1. samm Seadke ahju funktsioon ja temperatuur.



2. samm  – vajutage korduvalt.  – hakkab vilkuma.

3. samm  ,  – vajutage, et valida kestus.
Näidikul kuvatakse: .
 – vilgub, kui seatud aeg lõpeb. Kõlab helisignaal ja ahi lülitub välja.

4. samm Kasutage suvalist nuppu, et signaal välja lülitada.

5. samm Keerake nupud väljas-asendisse.

Kuidas seadistada: Minutilugeja

1. samm  – vajutage korduvalt.  – hakkab vilkuma.

Kuidas seadistada: Minutilugeja

2. samm **+**, **—** – vajutage aja seadmiseks.
Funktsioon käivitub automaatselt 5 sekundi pärast.
Kui valitud aeg saab täis, kostab helisignaal.

3. samm Kasutage suvalist nuppu, et signaal välja lülitada.

4. samm Keerake nupud väljas-asendisse.

Kuidas tühistada: Kella funktsioonid

1. samm  – vajutage korduvalt, kuni kellafunktsiooni sümbol hakkab vilkuma.

2. samm Vajutage ja hoidke all: **—**.
Kellafunktsioon lülitub mõne sekundi pärast välja.

9. TARVIKUTE KASUTAMINE

HOIATUS!

Vt ohutust käsitlevaid peatükke.

9.1 Tarvikute sisestamine

Väike ülaosas asuv sälk suurendab turvalisust. Sälgud kujutavad endast ka

libisemisvastast abinõud. Kõrged servad aitavad ära hoida ahjunõude restilt mahalibisemist.

Traatrest:

Lükake rest ahjuriuli toe juhtsoontele ja jälgige, et restikumerused oleksid allpool.

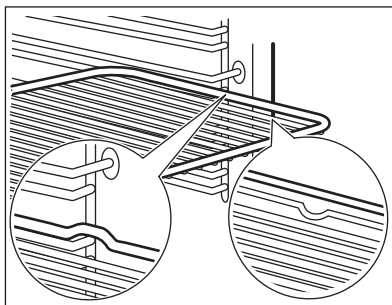

Küpsetusplaat / Sügav pann:

Lükake ahjures riuliraami juhtsoonte vahele.

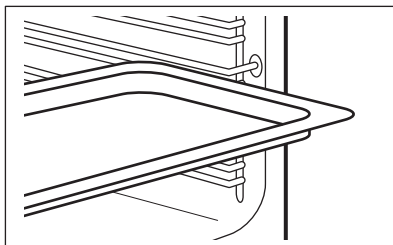

10. LISAFUNKTSIOONID

10.1 Jahutusventilaator

Seadme töö ajal lülitub jahutusventilaator automaatselt sisse, et hoida seadme pinnad jahedana. Kui lülitate seadme välja, siis jätkab jahutusventilaator töötamist kuni seadme mahajahtumiseni.

10.2 Turvatermostaat

Ahju vale kasutamine või katkised osad võivad põhjustada ohtlikku ülekuumenemist. Selle ärahoidmiseks on ahjul olemas ohutustermostaat, mis katkestab toitevarustuse. Ahi lülitub uuesti automaatselt sisse, kui temperatuur on langenud.

11. VIHJEID JA NÄPUNÄITEID



Vt ohutust käsitlevaid peatükke.

11.1 Soovitused söögivalmistamiseks

Ahjus on neli tasandit.

Ahjutasandeid loetakse altpoolt üles.

Teie ahi võib küpsetada või praadida erinevalt teie eelmisest ahjust.

Kookide küpsetamine

Ärge avage ahjuust enne, kui 3/4 toiduvalmistamisajast on möödunud.

Kui kasutate korraga kaht küpsetusplaati, jätke nende vahele üks tasand tühjaks.

Liha ja kala valmistamine

Kasutage väga rasvase toidu korral sügavat panni, et ahjule ei tekiks plekke, mis võivad olla püsivad.

11.2 Niiske küpsetus pöördõhuga – soovitatavad lisatarvikud

Kasutage tumedaid ja mittepeegeldava pinnaga nõusid. Need tõmbavad kuumust paremini sisse kui heledad ja peegelduvad pinnad.

Enne lahtilõikamist laske lihal ligikaudu 15 minutit seista, et mahlad välja ei nõrguks.

Liigse suitsu vältimiseks ahjus praadimise ajal lisage sügavale pannile veidi vett. Suitsu kondenseerumise vältimiseks lisage vett, niipea kui see on kuivanud.

Toiduvalmistamisajad

Toiduvalmistamisajad sõltuvad toidu tüübist, konsistentsist ja mahust.

Algul jälgige toiduvalmistamise ajal ahju tööd. Leidke selle seadme kasutamisel oma toiduvalmistamisnõude, retseptide ja koguste kohta parimad seadistused (kuumuse seadistus, toiduvalmistamisaeag jne).



Pitsapann

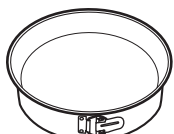

Küpsetusnõu



Portsjoninõu



Pirukavorm

Tume, mittepeegelduv
28 cm läbimõõduga





Tume, mittepeegelduv
26 cm läbimõõduga





Keraamiline
8 cm läbimõõduga,
5 cm kõrged

Tume, mittepeegelduv
28 cm läbimõõduga

11.3 Niiske küpsetus pöördõhuga







Parimate tulemuste saamiseks järgige
alltoodud tabelis olevaid soovitusi.







		 (°C)		 (min)
Magusad rullid, 12 tükki	küpsetusplaat või rasvapann	180	2	35 - 40
Rullid, 9 tükki	küpsetusplaat või rasvapann	180	2	35 - 40
Pitsa, külmutatud, 0,35 kg	ahjures	220	2	35 - 40
Rullbiskviit	küpsetusplaat või rasvapann	170	2	30 - 40
Šokolaadikook	küpsetusplaat või rasvapann	180	2	30 - 40
Suflee, 6 tükki	keraamilised ahjuvormid traatrestil	200	3	30 - 40
Biskviitaignast põhi	pirukavorm traatrestil	170	2	20 - 30
Victoria võileib	ahjuvorm ahjures	170	2	35 - 45
Pošeeritud kala, 0,3 kg	küpsetusplaat või rasvapann	180	3	35 - 45
Terve kala, 0,2 kg	küpsetusplaat või rasvapann	180	3	35 - 45
Kalafilee, 0,3 kg	pitsaplaat traatrestil	180	3	35 - 45
Pošeeritud liha, 0,25 kg	küpsetusplaat või rasvapann	200	3	40 - 50
Šašlõkk, 0,5 kg	küpsetusplaat või rasvapann	200	3	25 - 35
Küpsised, 16 tükki	küpsetusplaat või rasvapann	180	2	20 - 30
Makroonid, 20 tükki	küpsetusplaat või rasvapann	180	2	40 - 45
Muffinid, 12 tükki	küpsetusplaat või rasvapann	170	2	30 - 40
Soolased kondiitritooted, 16 tükki	küpsetusplaat või rasvapann	170	2	35 - 45

		 (°C)		 (min)
Muretaignaküpsised, 20 tükki	küpsetusplaat või rasvapann	150	2	40 - 50
Koogikesed, 8 tükki	küpsetusplaat või rasvapann	170	2	20 - 30
Köögilijad, pošeeritud, 0,4 kg	küpsetusplaat või rasvapann	180	3	35 - 40
Vegan-omlett	pitsaplaat traatrestil	200	3	30 - 45
Vahemerepäraseid köögiviljad, 0,7 kg	küpsetusplaat või rasvapann	180	4	35 - 40

11.4 Teave katseasutustele

Testid vastavalt standardile IEC 60350-1.

				 (°C)	 (min)	
Väikesed koogid, 16 tk plaadil	Tavapärase küpsetamine	Küpsetusplaat	3	170	20 - 35	-
Väikesed koogid, 16 tk plaadil	Pöördõhk	Küpsetusplaat	3	160	20 - 35	-
Väikesed koogid, 16 tk plaadil	Pöördõhk	Küpsetusplaat	1 ja 3	160	20 - 35	-
Õunakook, 2 vormis Ø 20 cm	Tavapärase küpsetamine	Traatrest	1	170	70 - 90	-
Õunakook, 2 vormis Ø 20 cm	Pöördõhk	Traatrest	2	160	70 - 90	-
Tordipõhi, 26 cm koogivormis	Tavapärase küpsetamine	Traatrest	2	170	35 - 45	-
Tordipõhi, 26 cm koogivormis	Pöördõhk	Traatrest	2	160	35 - 45	-
Liivaküpsised	Tavapärase küpsetamine	Küpsetusplaat	3	150	20 - 35	Eelkuumutage ahju 10 min.
Liivaküpsised	Pöördõhk	Küpsetusplaat	3	150	20 - 35	Eelkuumutage ahju 10 min.
Röstleib/-sai	Grill	Traatrest	3	max	1 - 5	Eelkuumutage ahju 10 min.

						
Veiselihaburger, 6 tükki, 0,6 kg	Grill	Traatrest ja rasvapann	3	max	20 - 30	Pange ahjures kolmandale ahjutasandile ja rasvapann teisele tasandile. Keerake toitu poole küpsetusaja möödumisel. Eelkuumutage ahju 10 min.

12. PUHASTUS JA HOOLDUS

HOIATUS!

Vt ohutust käsitlevaid peatükke.

12.1 Märkused puhastamise kohta



Puhastusvahendid

Puhastage seadme esikülge ainult mikrokiudlapi, sooja vee ning pehmetoimelise pesuvahendiga. Kontrollige ja puhastage ahjuõõnsuse raami ümber olevat tihendit.

Metallpindadel kasutage puhastusvahendi lahust.

Plekkide eemaldamiseks kasutage pehmetoimelist puhastusvahendit.



Igapäevane kasutamine

Puhastage ahi pärast igakordset kasutamist. Toidujääkide kogunemine võib kaasa tuua süttimise.

Niiskus võib kondenseeruda seadmesse või selle klaaspaneelidele. Kondenseerumise vähendamiseks laske seadmel enne küpsetamist 10 minutit töötada. Ärge jätke toitu seadmesse kauemaks seisma kui 20 minutit. Kuivatage pärast kasutamist seadme sisemus ainult mikrokiudlapiga.



Lisatarvikud

Pärast igat kasutuskorda puhastage kõik ahju tarvikud ja laske neil kuivada. Kasutage ainult mikrokiudlappi sooja vee ja õrna puhastusvahendiga. Ärge peske tarvikuid nõudepesumasinas.

Ärge puhastage mittenakkuva pinnaga tarvikuid abrasiivse puhastusvahendi või teravate esemetega.

12.2 Kuidas eemaldada: restitoided

Ahju puhastamiseks eemaldage restitoided .

1. samm Lülitage ahi välja ja oodake, kuni see on jahtunud.

2. samm Tõmmake ahjuriuli tugede esiosa külgseina küljest lahti.

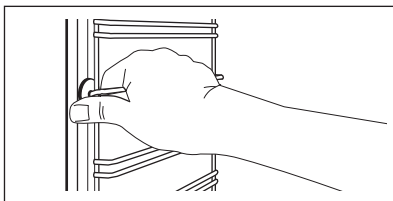

3. samm Tõmmake ahjuresti toe tagaosa külgseina küljest lahti ja eemaldage.

4. samm Asetage ahjuresti toed tagasi vastupidises järjekorras.

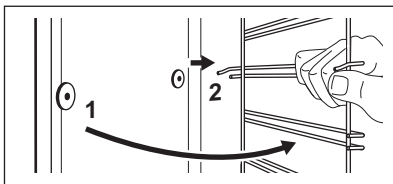

12.3 Kuidas kasutada: Vesipuhastus

See puhastusprotseduur kasutab niiskust, et eemaldada ahjust sinna kogunenud rasv ja toidujäägid.

1. samm Kallake vesi ahju põhjas olevasse süvendisse: 150 ml.

2. samm Seadke funktsioon: 

3. samm Seadke temperatuur tasemele 90 °C.

4. samm Laske ahjul töötada 30 min.

5. samm Lülitage ahi välja.

6. samm Oodake, kuni ahi on jahtunud. Kuivatage ahjuõõnsus pehme lapiga.

12.4 Kuidas eemaldada ja paigaldada: uks

Ahjuuksel on kaks klaaspaneeli. Puhastamiseks saate ahjuukse ja sisemised klaaspaneelid eemaldada. Enne klaaspaneelide eemaldamist lugege tähelepanelikult läbi terve peatükk "Ukse eemaldamine ja paigaldamine".

ETTEVAATUST!

Ärge kasutage ahju ilma klaaspaneelideta.

1. samm Avage uks täielikult ja hoidke mõlemast uksehingest kinni.

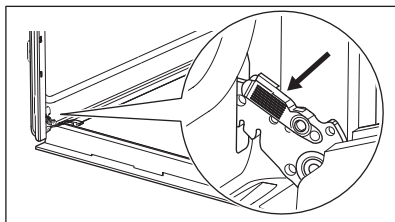

- 2. samm** Tõstke ja tõmmake sulguritest, kuni need lahti klõpsatavad.

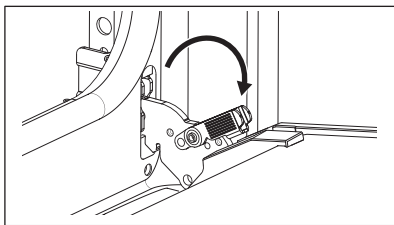

- 3. samm** Sulgege ahjuuks poole peale esimeses avatud asendis. Seejärel tõstke ja tõmmake ust, et see oma kohalt eemaldada.

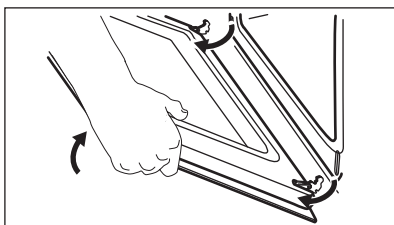

- 4. samm** Asetage üks kindlale pinnale pehmele riidele ja vabastage lukustusüsteem, et sisemine klaaspaneel eemaldada.

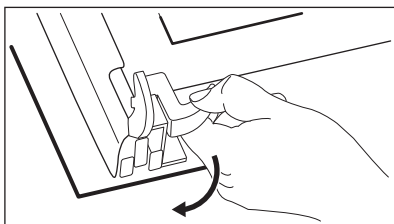

- 5. samm** Keerake fiksaatoreid 90° võrra ja võtke need pesadest välja.

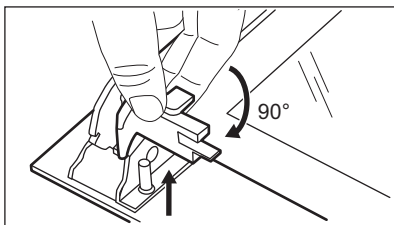

- 6. samm** Esiteks tõstke ettevaatlikult ja seejärel eemaldage klaaspaneel.

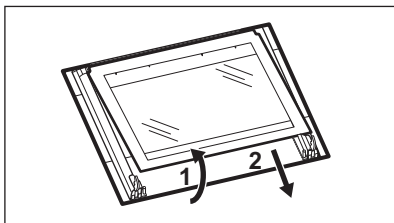

- 7. samm** Puhastage klaaspaneeli seebi ja veega. Kuivatage klaaspaneeli ettevaatlikult. Ärge peske klaaspaneeli nõudepesumasinas.

8. samm Pärast puhastamist paigutage klaaspaneel ja ahjuuks tagasi oma kohale.

Kui üks on õigesti paigaldatud, kuulete sulgurite kinnitamisel klõpsatust.

Ukseliistu õigel paigaldamisel kostab klõps. Veenduge, et sisemised klaaspaneelid on paigaldatud oma kohale õigesti.

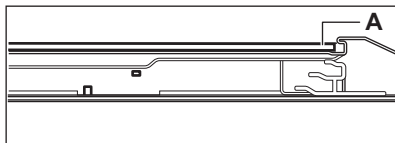

12.5 Kuidas asendada: lamp

⚠ HOIATUS!

Elektrilöögi oht!
Lamp võib olla kuum.

Enne lambi vahetamist:

1. samm

Lülitage ahi välja. Oodake, kuni ahi on jahtunud.

2. samm

Eemaldage ahi vooluvõrgust.

3. samm

Pange ahju põhjale riie.

Tagumine lamp

- 1. samm** Klaaskatte eemaldamiseks keerake seda.
- 2. samm** Puhastage klaaskate.
- 3. samm** Asendage lamp sobiva 300 °C taluva kuumakindla lambiga.
- 4. samm** Paigaldage klaaskate.

13. VEAOTSING

⚠ HOIATUS!

Vt ohutust käsitlevaid peatükke.

13.1 Mida teha, kui...

Tabelis loetlemata variantide puhul pöörduge volitatud teeninduskeskuse poole.

Probleem	Kontrollige, kas:
Ahi ei kuumene.	Kaitse on vallandunud.

Probleem	Kontrollige, kas:
Uksetihend on katki.	Ärge kasutage ahju. Võtke ühendust volitatud teeninduskeskusega.
Ekraanil kuvatakse „12.00“.	Toimus elektrikatkestus. Seadke kella aeg.
Lamp ei tööta.	Lamp on läbi põlenud.

13.2 Hooldusandmed

Kui te ei suuda probleemile ise lahendust leida, siis võtke ühendust edasimüüja või teeninduskeskusega.

Vajalikud teeninduskeskuse andmed leiате andmesildilt. Andmesildi leiате seadme sisepinna esiraamilt. Ärge andmesilti seadme sisemusest eemaldage.

Soovitame kirjutada andmed siia:

Mudel (MOD.)

Tootenumber (PNC)

Seerianumber (S.N.)

14. ENERGIATÕHUSUS

14.1 Tooteteave ja tooteteabe leht vastavalt EL-i ökodisaini ja energiamärgistuse eeskirjadele

Tarnija nimi	Electrolux
Mudeli tunnus	EOF5H40BX 944068240
Energiatõhususe indeks	95.1
Energiatõhususe klass	A
Energiatarve standardse koormusega, tavarežiim	0.89kWh/tsükkel
Energiatarve standardse koormusega, ventilaatoriga režiim	0.78kWh/tsükkel
Kambrite arv	1
Soojusallikas	Elekter
Helitugevus	65l
Ahju tüüp	Integreeritud ahi
Mass	29.3kg

IEC/EN 60350-1 – Kodumajapidamises kasutatavad elektrilised toiduvalmistusseadmed – 1. osa: Pliidid, ahjud, auruahjud ja grillid – Efektiivsuse mõõtmise meetodid.

14.2 Energia kokkuhoid



Seadmel on omadused, mis aitavad säästa energiat igapäevasel toiduvalmistamisel.

Veenduge, et seadme töötamise ajal on seadme üks korralikult kinni. Ärge küpsetamise ajal seadme ust liiga tihti avage. Jälgige, et uksetihend oleks puhas ja korralikult omal kohal.

Energia kokkuhoiu tagamiseks kasutage metallnõusid.

Kui võimalik, ärge eelkuumutage seadet enne küpsetamist.

Kui valmistate järjest mitu küpsetist, püüdke need ahju panna võimalikult lühikeste vahedega.

Küpsetamine pöördõhuga

Võimalusel kasutage energia kokkuhoiuks pöördõhuga küpsetusrežiime.

Jääkuumus

Kui küpsetusaeg on pikem kui 30 minutit, vähendage vähemalt 3 –10 minutit enne küpsetusaja lõppu seadme temperatuuri. Seadme sees oleva jääkuumuse abil küpsemine jätkub.

Muude toitude soojendamiseks kasutage jääkuumust.

Toidu soojashoidmine

Jääkuumuse kasutamiseks ja toidu soojashoidmiseks valige madalaim võimalik temperatuur.

Niiske küpsetus pöördõhuga

Funktsioon, mis säästab küpsetamise ajal energiat.

15. JÄÄTMEKÄITLUS

Sümboliga  tähistatud materjalid võib ringlusse suunata. Selleks viige pakendid vastavatesse konteineritesse. Aidake hoida keskkonda ja inimeste tervist ja suunake elektri- ja elektroonilised jäätmed ringlusse.

Ärge visake sümboliga  tähistatud

seadmeid muude majapidamisjäätmete hulka. Viige seade kohaliku ringluspunkti või pöörduge abi saamiseks kohalikku omavalitsusse.

NOUS PENSONS À VOUS

Merci d'avoir choisi un appareil Electrolux. Vous avez choisi un produit qui bénéficie de décennies d'expérience professionnelle et d'innovation. Ingénieux et élégant, il a été pensé pour vous. C'est la raison pour laquelle vous pouvez avoir la certitude d'obtenir d'excellents résultats à chaque utilisation.

Bienvenue chez Electrolux

Consultez notre site pour :



Obtenir des conseils d'utilisation, des brochures, un dépanneur, des informations sur le service et les réparations :

www.electrolux.com/support



Enregistrer votre produit pour un meilleur service :

www.registerelectrolux.com



Acheter des accessoires, consommables et pièces de rechange d'origine pour votre appareil :

www.electrolux.com/shop

SERVICE ET ASSISTANCE À LA CLIENTÈLE

N'utilisez que des pièces de rechange d'origine.

Avant de contacter notre centre de service agréé, assurez-vous de disposer des informations suivantes : Modèle, PNC, numéro de série.

Ces informations figurent sur la plaque signalétique.

 Avertissement/Consignes de sécurité

 Informations générales et conseils

 Informations environnementales

Sous réserve de modifications.

TABLE DES MATIÈRES

1. INFORMATION SUR LA SÉCURITÉ.....	84
2. CONSIGNES DE SÉCURITÉ.....	86
3. INSTALLATION.....	89
4. DESCRIPTION DE L'APPAREIL.....	90
5. BANDEAU DE COMMANDE.....	90
6. AVANT LA PREMIÈRE UTILISATION.....	91
7. UTILISATION QUOTIDIENNE.....	91
8. FONCTIONS DE L'HORLOGE.....	93
9. UTILISATION DES ACCESSOIRES.....	94
10. FONCTIONS SUPPLÉMENTAIRES.....	95
11. CONSEILS ET ASTUCES.....	95
12. ENTRETIEN ET NETTOYAGE.....	98
13. DÉPANNAGE.....	102
14. RENDEMENT ÉNERGÉTIQUE.....	102
15. EN MATIÈRE DE PROTECTION DE L'ENVIRONNEMENT.....	103

1. ⚠ INFORMATION SUR LA SÉCURITÉ

Avant d'installer et d'utiliser cet appareil, lisez soigneusement les instructions fournies. Le fabricant ne pourra être tenu pour responsable des blessures et dégâts résultant d'une mauvaise installation ou utilisation. Conservez toujours les instructions dans un lieu sûr et accessible pour vous y référer ultérieurement.

1.1 Sécurité des enfants et des personnes vulnérables

- Cet appareil peut être utilisé par des enfants âgés d'au moins 8 ans et par des personnes ayant des capacités physiques, sensorielles ou mentales réduites ou dénuées d'expérience ou de connaissance, s'ils sont correctement surveillés ou si des instructions relatives à l'utilisation de l'appareil en toute sécurité leur ont été données et s'ils comprennent les risques encourus. Les enfants de moins de 8 ans et les personnes ayant un handicap très important et complexe doivent être tenus à l'écart de l'appareil, à moins d'être surveillés en permanence.
- Veillez à ce que les enfants ne jouent pas avec l'appareil.
- Ne laissez pas les emballages à la portée des enfants et jetez-les convenablement.
- **AVERTISSEMENT** : L'appareil et ses parties accessibles deviennent chauds pendant l'utilisation. Tenez les enfants et les animaux éloignés de l'appareil lorsqu'il est en cours d'utilisation et de refroidissement.
- Si l'appareil est équipé d'un dispositif de sécurité enfants, nous vous recommandons de l'activer.
- Le nettoyage et l'entretien par l'utilisateur ne doivent pas être effectués par des enfants sans surveillance.

1.2 Sécurité générale

- Cet appareil est exclusivement destiné à un usage culinaire.

- Cet appareil est conçu pour un usage domestique unique, dans un environnement intérieur.
- Cet appareil peut être utilisé dans les bureaux, les chambres d'hôtel, les chambres d'hôtes, les maisons d'hôtes de ferme et d'autres hébergements similaires lorsque cette utilisation ne dépasse pas le niveau (moyen) de l'utilisation domestique.
- Cet appareil doit être installé et le câble remplacé uniquement par un professionnel qualifié.
- N'utilisez pas l'appareil avant de l'avoir installé dans la structure encastrée.
- Débranchez l'appareil de l'alimentation électrique avant toute opération d'entretien.
- Si le cordon d'alimentation est endommagé, il doit être remplacé par le fabricant, son service après-vente agréé ou toute personne disposant de qualifications similaires afin d'éviter tout danger électrique.
- **AVERTISSEMENT** : Assurez-vous que l'appareil est éteint avant de remplacer l'ampoule pour éviter tout risque d'électrocution.
- **AVERTISSEMENT** : L'appareil et ses parties accessibles deviennent chauds pendant l'utilisation. Des précautions doivent être prises pour éviter de toucher les éléments chauffants ou la surface de la cavité de l'appareil.
- Utilisez toujours des gants de cuisine pour retirer ou insérer des accessoires ou des plats allant au four.
- Pour retirer les supports de grille, tirez d'abord l'avant du support de grille, puis l'arrière à distance des parois latérales. Installez les supports de grille dans l'ordre inverse.
- N'utilisez pas de nettoyeur à vapeur pour nettoyer l'appareil.
- N'utilisez pas de produits abrasifs ni de racloirs pointus en métal pour nettoyer la porte en verre car ils peuvent rayer la surface, ce qui peut briser le verre.

2. CONSIGNES DE SÉCURITÉ

2.1 Installation

AVERTISSEMENT!

L'appareil doit être installé uniquement par un professionnel qualifié.

- Retirez l'intégralité de l'emballage.
- N'installez pas et ne branchez pas un appareil endommagé.
- Suivez scrupuleusement les instructions d'installation fournies avec l'appareil.
- Soyez toujours vigilants lorsque vous déplacez l'appareil car il est lourd. Utilisez toujours des gants de sécurité et des chaussures fermées.
- Ne tirez jamais l'appareil par la poignée.
- Installez l'appareil dans un lieu sûr et adapté répondant aux exigences d'installation.
- Respectez l'espacement minimal requis par rapport aux autres appareils et éléments.
- Avant de monter l'appareil, vérifiez si la porte de l'appareil s'ouvre sans retenue.
- L'appareil est équipé d'un système de refroidissement électrique. Il doit être utilisé avec l'alimentation électrique.

Hauteur minimale du meuble (Hauteur minimale du meuble sous le plan de travail)	580 (600) mm
Largeur du meuble	560 mm
Profondeur du meuble	550 (550) mm
Hauteur de l'avant de l'appareil	589 mm
Hauteur de l'arrière de l'appareil	570 mm
Largeur de l'avant de l'appareil	594 mm
Largeur de l'arrière de l'appareil	558 mm
Profondeur de l'appareil	561 mm
Profondeur d'encastrement de l'appareil	540 mm

Profondeur avec porte ouverte	1007 mm
Dimensions minimales de l'ouverture de ventilation. Ouverture placée sur la partie inférieure de la face arrière	560x20 mm
Longueur du câble d'alimentation secteur. Le câble est placé dans le coin droit de la face arrière	1100 mm
Vis de montage	4x25 mm

2.2 Branchement électrique

AVERTISSEMENT!

Risque d'incendie ou d'électrocution.

- Tous les raccordements électriques doivent être effectués par un électricien qualifié.
- L'appareil doit être relié à la terre.
- Assurez-vous que les paramètres figurant sur la plaque signalétique correspondent aux données électriques nominale de l'alimentation secteur.
- Utilisez toujours une prise de courant de sécurité correctement installée.
- N'utilisez pas d'adaptateurs multiprise et de rallonges.
- Veillez à ne pas endommager la fiche secteur ni le câble d'alimentation. Le remplacement du câble d'alimentation de l'appareil doit être effectué par notre service après-vente agréé.
- Ne laissez pas les câbles d'alimentation entrer en contact ou s'approcher de la porte de l'appareil ou de la niche d'encastrement sous l'appareil, particulièrement lorsqu'il est en marche ou que la porte est chaude.
- La protection contre les chocs des parties sous tension et isolées doit être fixée de telle manière qu'elle ne puisse pas être enlevée sans outils.
- Ne branchez la fiche secteur dans la prise secteur qu'à la fin de l'installation.

- Assurez-vous que la prise secteur est accessible après l'installation.
- Si la prise secteur est détachée, ne branchez pas la fiche secteur.
 - Ne tirez pas sur le câble secteur pour débrancher l'appareil. Tirez toujours sur la fiche de la prise secteur.
 - N'utilisez que des systèmes d'isolation appropriés : des coupe-circuits, des fusibles (les fusibles à visser doivent être retirés du support), un disjoncteur différentiel et des contacteurs.
 - L'installation électrique doit comporter un dispositif d'isolation qui vous permet de déconnecter l'appareil du secteur à tous les pôles. Le dispositif d'isolement doit avoir une largeur d'ouverture de contact de 3 mm minimum.
 - Cet appareil est fourni avec une fiche électrique et un câble d'alimentation.

Types de câbles compatibles pour l'installation ou le remplacement pour l'Europe :

H07 RN-F, H05 RN-F, H05 RRF, H05 VV-F, H05 V2V2-F (T90), H05 BB-F

Pour la section du câble, consultez la puissance totale sur la plaque signalétique. Vous pouvez également consulter le tableau :

Puissance totale (W)	Section du câble (mm ²)
maximum 1 380	3x0.75
maximum 2 300	3x1
maximum 3 680	3x1.5

Le fil de terre (câble vert/jaune) doit être de 2 cm plus long que les câbles de phase marron et neutre bleu

2.3 Utilisation

⚠ AVERTISSEMENT!

Risque de blessures, de brûlures, d'électrocution ou d'explosion.

- Ne modifiez pas les spécifications de cet appareil.
- Assurez-vous que les orifices d'aération ne sont pas obstrués.

- Ne laissez pas l'appareil sans surveillance durant son fonctionnement.
- Éteignez l'appareil après chaque utilisation.
- Soyez prudent lors de l'ouverture de la porte de l'appareil lorsque celui-ci fonctionne. De l'air chaud peut se dégager.
- N'utilisez pas l'appareil avec des mains mouillées ou en contact avec de l'eau.
- N'exercez pas de pression sur la porte ouverte.
- N'utilisez pas l'appareil comme plan de travail ou comme espace de rangement.
- Ouvrez la porte de l'appareil avec précaution. L'utilisation d'ingrédients avec de l'alcool peut provoquer un mélange d'alcool et d'air.
- Ne laissez pas des étincelles ou des flammes nues entrer en contact avec l'appareil lorsque vous ouvrez la porte.
- Ne placez pas de produits inflammables ou d'éléments imbibés de produits inflammables à l'intérieur, à proximité ou au-dessus de l'appareil.

⚠ AVERTISSEMENT!

Risque d'endommagement de l'appareil.

- Pour éviter tout endommagement ou décoloration de l'émail :
 - ne posez pas de plats allant au four ou d'autres objets directement dans le fond de l'appareil.
 - ne placez jamais de feuilles d'aluminium directement sur le fond de la cavité de l'appareil.
 - ne versez pas d'eau directement dans l'appareil chaud.
 - ne conservez pas de plats et de nourriture humides dans l'appareil après avoir terminé la cuisson.
 - Installez ou retirez les accessoires avec précautions.
- La décoloration de l'émail ou de l'acier inoxydable est sans effet sur les performances de l'appareil.
- Utilisez un plat à rôtir pour des gâteaux moelleux. Les jus de fruits provoquent des taches qui peuvent être permanentes.
- Cuisinez toujours avec la porte de l'appareil fermée.
- Si l'appareil est installé derrière la paroi d'un meuble (par ex. une porte), veuillez à

ce que la porte ne soit jamais fermée lorsque l'appareil fonctionne. La chaleur et l'humidité peuvent s'accumuler derrière la porte fermée du meuble et provoquer d'importants dégâts sur l'appareil, votre logement ou le sol. Ne fermez pas la paroi du meuble tant que l'appareil n'a pas refroidi complètement.

2.4 Entretien et Nettoyage

AVERTISSEMENT!

Risque de blessure, d'incendie ou de dommages matériels sur l'appareil.

- Avant toute opération d'entretien, éteignez l'appareil et débranchez la fiche de la prise secteur.
- Vérifiez que l'appareil est froid. Les panneaux de verre risquent de se briser.
- Remplacez immédiatement les vitres de la porte si elles sont endommagées. Contactez le service après-vente agréé.
- Soyez prudent lorsque vous retirez la porte de l'appareil. La porte est lourde !
- Nettoyez régulièrement l'appareil afin de maintenir le revêtement en bon état.
- Nettoyez l'appareil avec un chiffon doux humide. Utilisez uniquement des produits de lavage neutres. N'utilisez pas de produits abrasifs, de tampons à récurer, de solvants ni d'objets métalliques.
- Si vous utilisez un spray pour four, suivez les consignes de sécurité figurant sur son emballage.

2.5 Éclairage interne

AVERTISSEMENT!

Risque d'électrocution !

- Concernant la/les lampe(s) à l'intérieur de ce produit et les lampes de rechange vendues séparément : Ces lampes sont conçues pour résister à des conditions physiques extrêmes dans les appareils électroménagers, telles que la température, les vibrations, l'humidité, ou sont conçues pour signaler des informations sur le statut opérationnel de l'appareil. Elles ne sont pas destinées à être utilisées dans d'autres applications et ne conviennent pas à l'éclairage des pièces d'un logement.
- Ce produit contient une source lumineuse de classe d'efficacité énergétique G.
- Utilisez uniquement des ampoules ayant les mêmes spécifications.

2.6 Service

- Pour réparer l'appareil, contactez le service après-vente agréé.
- Utilisez uniquement des pièces de rechange d'origine.

2.7 Mise au rebut

AVERTISSEMENT!

Risque de blessure ou d'asphyxie.

- Contactez votre service municipal pour obtenir des informations sur la marche à suivre pour mettre l'appareil au rebut.
- Débranchez l'appareil de l'alimentation électrique.
- Coupez le câble d'alimentation au ras de l'appareil et mettez-le au rebut.
- Retirez le dispositif de verrouillage du hublot pour empêcher les jeunes et les animaux de s'enfermer dans l'appareil.

3. INSTALLATION

⚠ AVERTISSEMENT!

Reportez-vous aux chapitres concernant la sécurité.

3.1 Encastrement

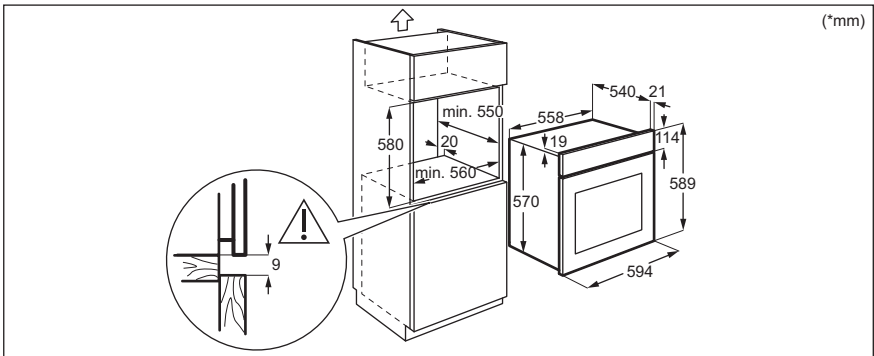
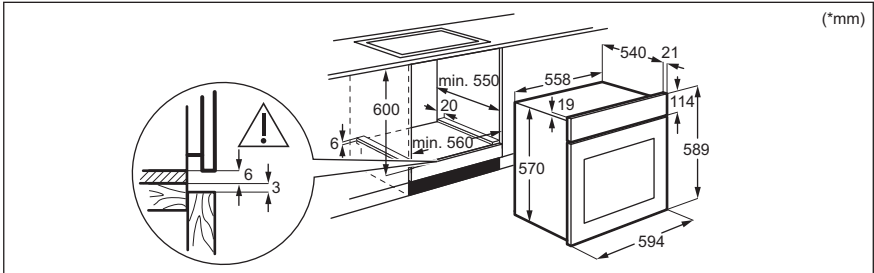

3.2 Fixation du four au meuble

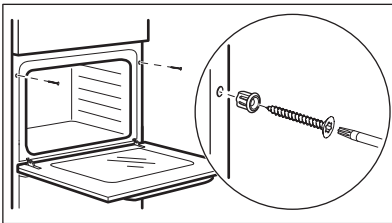

4. DESCRIPTION DE L'APPAREIL

4.1 Vue d'ensemble

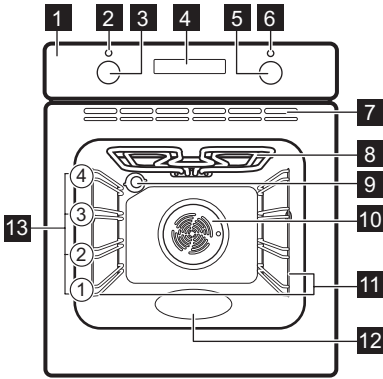

- 1 Bandeau de commande
- 2 Voyant/symbole de mise sous tension
- 3 Manette de sélection des modes de cuisson
- 4 Affichage
- 5 Manette de commande (pour la température)
- 6 Indicateur/symbole de température
- 7 Fentes d'aération du ventilateur de refroidissement
- 8 Élément chauffant
- 9 Éclairage
- 10 Chaleur tournante
- 11 Support de grille, amovible
- 12 Bac de la cavité- Bac de nettoyage Aqua Clean
- 13 Niveaux de la grille

4.2 Accessoires

- **Grille métallique**
Pour les plats de cuisson, les moules à gâteaux, les rôtis.
- **Plateau de cuisson**

- Pour les gâteaux et biscuits.
- **Plat à rôtir**
Pour cuire et rôtir ou comme plat pour récupérer la graisse.

5. BANDEAU DE COMMANDE

5.1 Manettes rétractables

Pour utiliser l'appareil, appuyez sur la manette. La manette sort alors de son logement.

5.2 Touches sensibles

—	Pour régler l'heure.
⌚	Pour régler une fonction de l'horloge.
+	Pour régler l'heure.

5.3 Affichage

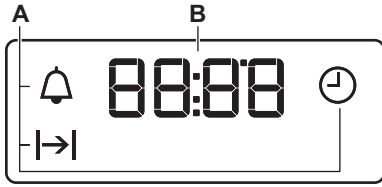

- A. Fonctions de l'horloge
- B. Minuteur







6. AVANT LA PREMIÈRE UTILISATION

AVERTISSEMENT!

Reportez-vous aux chapitres concernant la sécurité.

6.1 Avant la première utilisation

Une odeur et de la fumée peuvent s'échapper du four durant le préchauffage. Assurez-vous que la pièce est ventilée.

		
Étape 1	Étape 2	Étape 3
Réglez l'horloge	Nettoyez le four	Préchauffez le four à vide
1.  - appuyez pour régler l'heure. Après environ 5 s, le symbole cesse de clignoter et l'heure s'affiche.	1. Retirez du four les accessoires et les supports de grille amovibles. 2. Nettoyez le four et les accessoires avec un chiffon en microfibre, de l'eau chaude et un détergent doux.	1. Réglez la température maximale pour la fonction :  . Durée : 1 h. 2. Réglez la température maximale pour la fonction :  . Durée : 15 min. 3. Réglez la température maximale pour la fonction :  . Durée : 15 min.
Éteignez le four et attendez qu'il soit froid. Placez les accessoires et les supports de grille amovibles dans le four.		

7. UTILISATION QUOTIDIENNE







AVERTISSEMENT!





Reportez-vous aux chapitres concernant la sécurité.

7.1 Comment régler : Mode de cuisson

Étape 1	Tournez la manette des modes de cuisson pour sélectionner un mode de cuisson.
Étape 2	Tournez la manette pour sélectionner la température.
Étape 3	Une fois la cuisson terminée, tournez les manettes sur la position Arrêt pour éteindre le four.

7.2 Modes de cuisson

Mode de cuisson	Application
 Position Arrêt	Le four est à l'arrêt.
 Éclairage four	Pour allumer l'éclairage.
 Chaleur tournante	Pour faire cuire sur 2 niveaux en même temps et pour sécher des aliments. Diminuez les températures du four de 20 à 40 °C par rapport à Chauffage Haut/Bas.
 Chaleur tournante humide	Cette fonction est conçue pour économiser de l'énergie en cours de cuisson. Lorsque vous utilisez cette fonction, la température à l'intérieur de la cavité peut différer de la température sélectionnée. La puissance peut être réduite. Pour plus d'informations, consultez la partie sur les remarques du chapitre « Utilisation quotidienne ». Chaleur tournante humide.
 Cuisson de sole	Pour cuire des gâteaux avec dessous croustillant et pour stériliser des aliments.
 Chaleur tournante	Pour cuire ou rôtir simultanément sur plusieurs niveaux des aliments nécessitant une température de cuisson identique, sans que les saveurs se mélangent.

Mode de cuisson	Application
 Turbo grill	Pour rôtir de gros morceaux de viande ou de volaille avec os sur un seul niveau. Pour gratiner et faire dorer.
 Décongélation	Pour décongeler des aliments (fruits et légumes). Le temps de décongélation dépend de la quantité et de la grosseur des plats surgelés.
 Chauffage Haut/Bas / Nettoyage Aqua Clean	Pour cuire et rôtir des aliments sur un seul niveau. Reportez-vous au chapitre « Entretien et nettoyage » pour obtenir plus d'informations sur : Aqua Clean.
 Gril	Pour faire griller des aliments peu épais et du pain.

7.3 Remarques sur : Chaleur tournante humide



Cette fonction était utilisée pour se conformer à la classe d'efficacité énergétique et aux exigences Ecodesign (selon les normes EU 65/2014 et EU 66/2014). Tests conformes à la norme : IEC/EN 60350-1.

La porte du four doit être fermée pendant la cuisson pour que la fonction ne soit pas interrompue et que le four fonctionne avec la plus grande efficacité énergétique possible.

Pour consulter les instructions de cuisson, reportez-vous au chapitre « Conseils », Chaleur tournante humide. Pour obtenir des recommandations générales sur l'économie d'énergie, reportez-vous au chapitre « Efficacité énergétique », « Économie d'énergie ».

8. FONCTIONS DE L'HORLOGE



8.1 Fonctions de l'horloge

Fonction de l'horloge	Utilisation
 Heure actuelle	Pour régler, changer ou vérifier l'heure.
 Durée	Pour régler la durée de fonctionnement du four.
 Minuteur	Pour régler la minuterie. Cette fonction est sans effet sur le fonctionnement du four. Vous pouvez régler cette fonction à tout moment, même quand le four est éteint.



8.2 Comment régler : Fonctions de l'horloge



Comment régler : Heure actuelle

 - clignote lorsque vous branchez le four à l'alimentation électrique, lorsqu'il y a eu une coupure de courant ou que le minuteur n'est pas réglé.

 ,  - appuyez pour régler l'heure.
Après environ 5 s, le symbole cesse de clignoter et l'heure s'affiche.



Comment modifier : Heure actuelle





Étape 1  - appuyez à plusieurs reprises pour modifier l'heure actuelle.  - commence à clignoter.

Étape 2  ,  - appuyez pour régler l'heure.
Après environ 5 s, le symbole cesse de clignoter et l'heure s'affiche.

Comment régler : Durée

Étape 1 Sélectionnez la fonction et la température du four.

Étape 2  - appuyez à plusieurs reprises.  - commence à clignoter.

Étape 3  ,  - appuyez pour régler la durée.
L'affichage indique : .
 - clignote lorsque la durée définie est écoulée. Le signal sonore retentit et le four s'éteint.

Étape 4 Appuyez sur n'importe quelle touche pour arrêter le signal sonore.

Étape 5 Tournez la manette sur la position Arrêt.

Comment régler : Minuteur

Étape 1  - appuyez à plusieurs reprises.  - commence à clignoter.

Comment régler : Minuteur

Étape 2 **+**, **-** - appuyez pour régler l'heure.
La fonction démarre automatiquement au bout de 5 s.
Lorsque la durée définie s'est écoulée, un signal sonore retentit.

Étape 3 Appuyez sur n'importe quelle touche pour arrêter le signal sonore.

Étape 4 Tournez la manette sur la position Arrêt.

Comment annuler : Fonctions de l'horloge

Étape 1  - appuyez plusieurs fois jusqu'à ce que le symbole de la fonction horloge se mette à clignoter.

Étape 2 Maintenez la touche **-**.
La fonction horloge est désactivée au bout de quelques secondes.

9. UTILISATION DES ACCESSOIRES

AVERTISSEMENT!

Reportez-vous aux chapitres concernant la sécurité.

9.1 Insertion des accessoires

Une petite indentation sur le dessus apporte plus de sécurité. Les indentations sont

également des dispositifs anti-bascule. Le rebord élevé de la grille empêche les ustensiles de cuisine de glisser sur la grille.

Grille métallique:

Poussez la grille entre les barres de guidage des supports de grille et assurez-vous que les pieds sont orientés vers le bas.

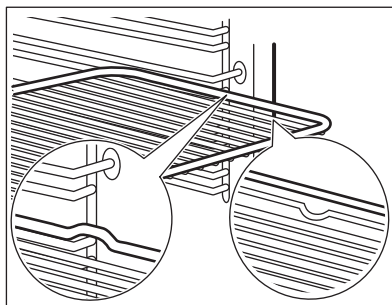

Plateau de cuisson / Plat à rôtir:

Poussez la plaque entre les rails du support de grille.

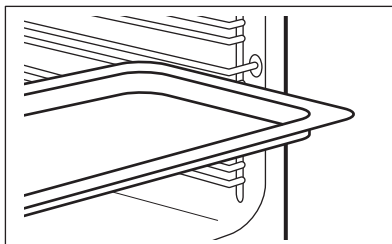

10. FONCTIONS SUPPLÉMENTAIRES

10.1 Ventilateur de refroidissement

Lorsque l'appareil fonctionne, le ventilateur de refroidissement se met automatiquement en marche pour refroidir les surfaces de l'appareil. Si vous éteignez l'appareil, le ventilateur de refroidissement peut continuer à fonctionner jusqu'à ce que l'appareil refroidisse.

10.2 Thermostat de sécurité

Un mauvais fonctionnement du four ou des composants défectueux peuvent causer une

surchauffe dangereuse. Pour éviter cela, le four dispose d'un thermostat de sécurité interrompant l'alimentation électrique. Le four se remet automatiquement en fonctionnement lorsque la température baisse.

11. CONSEILS ET ASTUCES



Reportez-vous aux chapitres concernant la sécurité.

11.1 Recommandations de cuisson

Le four dispose de quatre niveaux de grille.

Comptez les niveaux de grille à partir du bas du four.

Votre four peut cuire les aliments d'une manière complètement différente de celle de votre ancien four.

Cuisson de gâteaux

N'ouvrez pas la porte du four avant que les 3/4 du temps de cuisson défini ne soient écoulés.

Si vous utilisez deux plateaux de cuisson en même temps, gardez un niveau vide entre eux.

Cuisson de la viande et du poisson

Utilisez un plat à rôtir pour les aliments très gras afin d'éviter que le four ne se tache de façon permanente.

Laissez la viande pendant environ 15 minutes avant de la découper afin d'éviter que le jus ne s'écoule.

Pour éviter qu'il y ait trop de fumée dans le four pendant le rôtissage, ajoutez un peu d'eau dans le plat à rôtir. Pour éviter la condensation de la fumée, ajoutez de l'eau à chaque fois qu'elle sèche.

Heures de cuisson



Les durées de cuisson dépendent du type, de la consistance et du volume des aliments.

Au départ, surveillez les performances lorsque vous cuisinez. Trouvez les meilleurs réglages (niveau de cuisson, temps de

cuisson, etc.) pour vos récipients, recettes et quantités lorsque vous utilisez cet appareil.



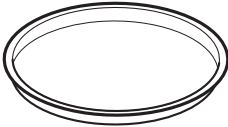
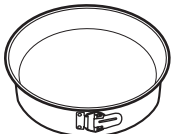

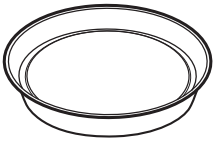
11.2 Chaleur tournante humide - accessoires recommandés





Utilisez les moules et récipients foncés et non réfléchissants. Ils offrent une meilleure absorption de la chaleur que les plats réfléchissants de couleur claire.

			
Plaque à pizza	Plat de cuisson	Ramequins	Moule pour fond de tarte
Sombre, non réfléchissant Diamètre de 28 cm	Sombre, non réfléchissant Diamètre : 26 cm	Céramique 8 cm de diamètre, 5 cm de hauteur	Sombre, non réfléchissant Diamètre de 28 cm

11.3 Chaleur tournante humide







Pour de meilleurs résultats, suivez les suggestions indiquées dans le tableau ci-dessous.







		 (°C)		 (min)
Petits pains sucrés, 12 pièces	Plateau de cuisson ou plat à rôtir	180	2	35 - 40
Petits pains, 9 pièces	Plateau de cuisson ou plat à rôtir	180	2	35 - 40
Pizza, surgelée, 0,35 kg	grille métallique	220	2	35 - 40
Gâteau Roulé	Plateau de cuisson ou plat à rôtir	170	2	30 - 40
Brownie	Plateau de cuisson ou plat à rôtir	180	2	30 - 40
Soufflé, 6 pièces	ramequins en céramique sur une grille métallique	200	3	30 - 40
Fond de tarte en génoise	moule à tarte sur une grille métallique	170	2	20 - 30
Gâteau à étages	Plat de cuisson sur la grille métallique	170	2	35 - 45
Poisson poché, 0,3 kg	Plateau de cuisson ou plat à rôtir	180	3	35 - 45
Poisson entier, 0,2 kg	Plateau de cuisson ou plat à rôtir	180	3	35 - 45

		 (°C)		 (min)
Filet de poisson, 0,3 kg	plaque à pizza sur la grille métallique	180	3	35 - 45
Viande pochée, 0,25 kg	Plateau de cuisson ou plat à rôtir	200	3	40 - 50
Chachlyk, 0,5 kg	Plateau de cuisson ou plat à rôtir	200	3	25 - 35
Cookies, 16 pièces	Plateau de cuisson ou plat à rôtir	180	2	20 - 30
Meringues, 20 pièces	Plateau de cuisson ou plat à rôtir	180	2	40 - 45
Muffins, 12 pièces	Plateau de cuisson ou plat à rôtir	170	2	30 - 40
Petite pâtisserie salée, 16 pièces	Plateau de cuisson ou plat à rôtir	170	2	35 - 45
Biscuits à pâte sablée, 20 pièces	Plateau de cuisson ou plat à rôtir	150	2	40 - 50
Tartelettes, 8 pièces	Plateau de cuisson ou plat à rôtir	170	2	20 - 30
Légumes, pochés, 0,4 kg	Plateau de cuisson ou plat à rôtir	180	3	35 - 40
Omelette végétarienne	plaque à pizza sur la grille métallique	200	3	30 - 45
Légumes méditerranéens, 0,7 kg	Plateau de cuisson ou plat à rôtir	180	4	35 - 40

11.4 Informations pour les organismes de contrôle

Tests conformément à la norme IEC 60350-1.

				 (°C)	 (min)	
Petits gâteaux, 16 par plaque	Chauffage Haut/Bas	Plateau de cuisson	3	170	20 - 35	-
Petits gâteaux, 16 par plaque	Chaleur tournante	Plateau de cuisson	3	160	20 - 35	-
Petits gâteaux, 16 par plaque	Chaleur tournante	Plateau de cuisson	1 et 3	160	20 - 35	-

				 (°C)	 (min)	
Tarte aux pommes, 2 moules Ø20 cm	Chauffage Haut/Bas	Grille métallique	1	170	70 - 90	-
Tarte aux pommes, 2 moules Ø20 cm	Chaleur tournante	Grille métallique	2	160	70 - 90	-
Génoise, moule à gâteau Ø26 cm	Chauffage Haut/Bas	Grille métallique	2	170	35 - 45	-
Génoise, moule à gâteau Ø26 cm	Chaleur tournante	Grille métallique	2	160	35 - 45	-
Sablé	Chauffage Haut/Bas	Plateau de cuisson	3	150	20 - 35	Préchauffez le four pendant 10 min.
Sablé	Chaleur tournante	Plateau de cuisson	3	150	20 - 35	Préchauffez le four pendant 10 min.
Pain grillé	Gril	Grille métallique	3	max.	1 - 5	Préchauffez le four pendant 10 min.
Steak haché de bœuf, 6 pièces, 0,6 kg	Gril	Grille métallique et lèche-frite	3	max.	20 - 30	Placez la grille métallique sur le troisième niveau et la lèche-frite sur le deuxième niveau du four. Retournez les aliments à la moitié du temps de cuisson. Préchauffez le four pendant 10 min.

12. ENTRETIEN ET NETTOYAGE



AVERTISSEMENT!

Reportez-vous aux chapitres concernant la sécurité.

12.1 Remarques concernant le nettoyage



Agent nettoyant

Nettoyez l'avant de l'appareil uniquement avec un chiffon en microfibre imbibé d'eau tiède et d'un détergent doux. Nettoyez et contrôlez le joint de la porte autour du cadre de la cavité.

Utilisez une solution de nettoyage pour nettoyer les surfaces métalliques.

Nettoyez les taches avec un détergent doux.



Utilisation quotidienne

Nettoyez la cavité après chaque utilisation. L'accumulation de graisse ou d'autres résidus peut provoquer un incendie.

De l'humidité peut se déposer dans l'enceinte de l'appareil ou sur les vitres de la porte. Pour diminuer la condensation, laissez fonctionner l'appareil pendant 10 minutes avant la cuisson. Ne conservez pas les aliments dans l'appareil pendant plus de 20 minutes. Séchez la cavité uniquement avec un chiffon en microfibre après chaque utilisation.



Accessoires

Nettoyez tous les accessoires après chaque utilisation et laissez-les sécher. Utilisez uniquement un chiffon en microfibre avec de l'eau tiède et un détergent doux. Ne lavez pas les accessoires au lave-vaisselle.

Ne nettoyez pas les accessoires anti-adhésifs avec un produit nettoyant abrasif ou des objets tranchants.

12.2 Comment retirer : Supports de grille

Retirez les supports de grille pour nettoyer le four.

Étape 1 Éteignez le four et attendez qu'il soit froid.

Étape 2 Écartez l'avant du support de grille de la paroi latérale.

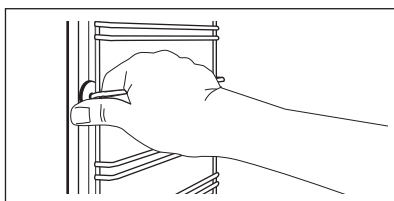

Étape 3 Écartez l'arrière du support de grille de la paroi latérale et retirez-le.

Étape 4 Installez les supports de grille dans l'ordre inverse.

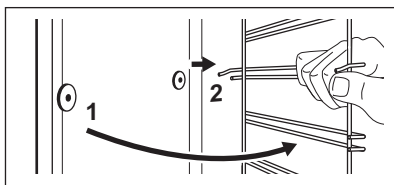

12.3 Comment utiliser : Nettoyage Aqua Clean

Ce processus de nettoyage utilise l'humidité pour retirer la graisse et les particules alimentaires restant dans le four.

Étape 1 Versez de l'eau dans le bac de la cavité : 150 ml.

Étape 2 Réglez la fonction :

Étape 3 Réglez la température sur 90 °C.

Étape 4 Laissez le four fonctionner pendant 30 minutes.

Étape 5 Mettez à l'arrêt le four.

Étape 6 Attendez que le four ait refroidi. Séchez la cavité avec un chiffon doux.

12.4 Comment démonter et installer : Couvercle

La porte du four dispose de deux panneaux de verre. Vous pouvez retirer la porte du four et la vitre interne pour les nettoyer. Lisez toutes les instructions du chapitre « Retrait et installation de la porte » avant de retirer les panneaux de verre.

ATTENTION!

N'utilisez pas le four sans les panneaux de verre.

Étape 1 Ouvrez complètement la porte et saisissez les 2 charnières de porte.

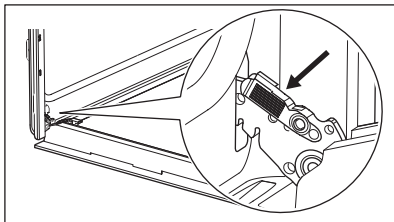

Étape 2 Soulevez et tirez les loquets jusqu'à ce qu'ils produisent un clic.

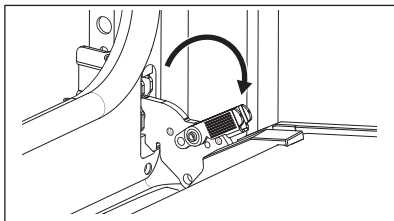

Étape 3 Fermez la porte du four à mi-chemin de la première position d'ouverture. Puis, soulevez et tirez pour retirer la porte de son emplacement.

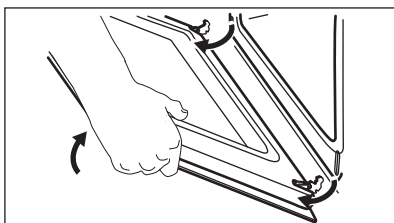

Étape 4 Mettez la porte sur un chiffon doux sur une surface stable et relâchez le système de verrouillage pour retirer le panneau de verre interne.

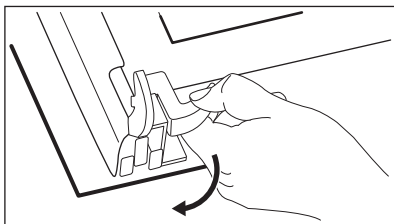

Étape 5 Faites pivoter les fixations de 90° et retirez-les de leurs logements.

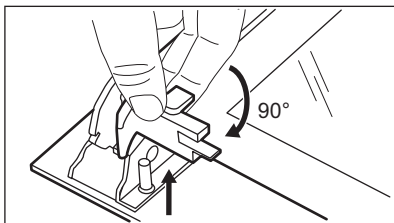

Étape 6 Soulevez d'abord avec précaution, puis retirez le panneau de verre.

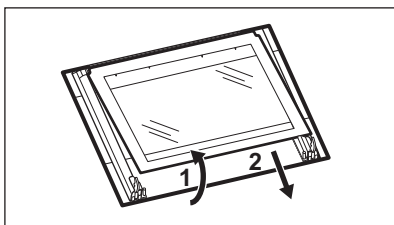

Étape 7 Nettoyez les vitres à l'eau savonneuse. Essayez soigneusement les panneaux de verre. Ne passez pas les panneaux en verre au lave-vaisselle.

Étape 8 Après le nettoyage, installez le panneau de verre et la porte du four.

Si la porte est installée correctement, vous entendrez un clic lors de la fermeture des loquets.

Lorsque le cadre de la porte est installé correctement, il émet un clic.

Veillez à installer correctement le panneau de verre intérieur dans son logement.

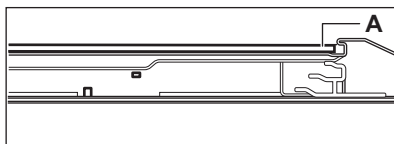

12.5 Comment remplacer : Éclairage

AVERTISSEMENT!

Risque d'électrocution.
L'éclairage peut être chaud.

Avant de remplacer l'éclairage :

Étape 1

Éteignez le four. Attendez que le four ait refroidi.

Étape 2

Débranchez le four de l'alimentation secteur.

Étape 3

Placez un chiffon au fond de la cavité.

Lampe arrière

Étape 1	Tournez le diffuseur en verre pour le retirer.
Étape 2	Nettoyez le diffuseur en verre.
Étape 3	Remplacez l'ampoule par une ampoule adéquate résistant à une température de 300 °C.
Étape 4	Installez le diffuseur en verre.

13. DÉPANNAGE

AVERTISSEMENT!

Reportez-vous aux chapitres concernant la sécurité.

13.1 Que faire si...

Dans tous les cas ne figurant pas dans ce tableau, veuillez contacter un service après-vente agréé.

Problème	Vérifiez si...
Le four ne chauffe pas.	Le fusible a disjoncté.

Problème	Vérifiez si...
Le joint de porte est endommagé.	N'utilisez pas le four. Contactez un service après-vente agréé.
L'affichage indique « 12.00 ».	Une coupure de courant s'est produite. Réglez l'heure actuelle.
L'éclairage ne fonctionne pas.	L'ampoule est grillée.

13.2 Données de maintenance

Si vous ne trouvez pas de solution au problème, veuillez contacter votre revendeur ou un service après-vente agréé.

Les informations nécessaires au service après-vente figurent sur la plaque signalétique. La plaque signalétique se trouve sur le cadre avant de la cavité de l'appareil. Ne retirez pas la plaque signalétique de la cavité de l'appareil.

Nous vous recommandons d'écrire les informations ici :

Modèle (Mod.)

Référence produit (PNC)

Numéro de série (SN)

14. RENDEMENT ÉNERGÉTIQUE

14.1 Informations sur le produit et fiche d'information sur le produit conformément aux réglementations européennes sur l'écoconception et l'étiquetage énergétique

Nom du fournisseur

Electrolux

Identification du modèle	EOF5H40BX 944068240
Indice d'efficacité énergétique	95.1
Classe d'efficacité énergétique	A
Consommation d'énergie avec charge standard, en mode conventionnel	0.89kWh/cycle
Consommation d'énergie avec charge standard, en mode chaleur tournante	0.78kWh/cycle
Nombre de cavités	1
Source de chaleur	Électricité
Volume	65l
Type de four	Four encastrable
Masse	29.3kg

IEC/EN 60350-1 - Appareils de cuisson domestiques électriques - Partie 1 : Cuisinières, fours, fours à vapeur et grils : Méthodes de mesure des performances.

14.2 Économie d'énergie



Cet appareil est doté de caractéristiques qui vous permettent d'économiser de l'énergie lors de votre cuisine au quotidien.

Assurez-vous que la porte de l'appareil est fermée lorsque l'appareil est en fonctionnement. Évitez d'ouvrir l'appareil trop souvent pendant la cuisson. Nettoyez régulièrement le joint de porte et assurez-vous qu'il est bien en place.

Utilisez des plats en métal pour accroître les économies d'énergie.

Dans la mesure du possible, ne préchauffez pas l'appareil avant la cuisson.

Lorsque vous préparez plusieurs plats à la fois, faites en sorte que les pauses entre les cuissons soient aussi courtes que possible.

Cuisson avec ventilation

Si possible, utilisez les fonctions de cuisson avec la ventilation pour économiser de l'énergie.

Chaleur résiduelle

Si la cuisson doit durer plus de 30 minutes, réduisez la température de l'appareil au minimum 3 à 10 minutes avant la fin de la cuisson. La chaleur résiduelle à l'intérieur de l'appareil poursuivra la cuisson.

Utilisez la chaleur résiduelle pour réchauffer d'autres plats.

Maintien des aliments au chaud

Sélectionnez la température la plus basse possible pour utiliser la chaleur résiduelle et maintenir le repas au chaud.

Chaleur tournante humide

Fonction conçue pour économiser de l'énergie en cours de cuisson.

15. EN MATIÈRE DE PROTECTION DE L'ENVIRONNEMENT

Recyclez les matériaux portant le symbole . Déposez les emballages dans les conteneurs prévus à cet effet. Contribuez à la protection de l'environnement et à votre

sécurité, recyclez vos produits électriques et électroniques. Ne jetez pas les appareils portant le symbole  avec les ordures ménagères. Emmenez un tel produit dans

votre centre local de recyclage ou contactez vos services municipaux.

FR Concerne la France uniquement :



FR

Cet appareil, ses accessoires et cordons se recyclent

REPRISE
À LA LIVRAISON



OU

À DÉPOSER
EN MAGASIN



OU

À DÉPOSER
EN DÉCHÈTERIE



Points de collecte sur www.quefairedemesdechets.fr
Privilégiez la réparation ou le don de votre appareil !



FR



WIR DENKEN AN SIE

Vielen Dank für Ihren Kauf eines Electrolux-Geräts. Sie haben ein Produkt gewählt, das jahrzehntelange professionelle Erfahrung und Innovation mit sich bringt. Das ausgeklügelte und stilvolle Produkt wurde für Sie entwickelt. So können Sie jedes Mal, wenn Sie das Produkt verwenden, sicher sein, dass Sie großartige Ergebnisse erzielen werden.

Willkommen bei Electrolux.

Besuchen Sie uns auf unserer Website, um:



Anwendungshinweise, Prospekte, Informationen zu Fehlerbehebung, Service und Reparatur zu erhalten:

www.electrolux.com/support



Registrieren Sie Ihr Produkt, um einen erstklassigen Service zu erhalten:

www.registerelectrolux.com



Um Zubehör, Verbrauchsmaterial und Original-Ersatzteile für Ihr Gerät zu kaufen:

www.electrolux.com/shop

KUNDENDIENST UND SERVICE

Verwenden Sie immer Original-Ersatzteile.

Halten Sie folgende Angaben bereit, wenn Sie sich an einen autorisierten Kundendienst wenden: Modell, PNC, Seriennummer.

Die Daten finden Sie auf dem Typenschild.

 Warnungs-/Sicherheitshinweise

 Allgemeine Informationen und Empfehlungen

 Informationen zum Umweltschutz

Änderungen vorbehalten.

INHALTSVERZEICHNIS

1. SICHERHEITSHINWEISE.....	106
2. SICHERHEITSANWEISUNGEN.....	108
3. MONTAGE.....	111
4. GERÄTEBESCHREIBUNG.....	112
5. BEDIENFELD.....	112
6. VOR DER ERSTEN INBETRIEBNAHME.....	113
7. TÄGLICHER GEBRAUCH.....	113
8. UHRFUNKTIONEN.....	115
9. VERWENDUNG DES ZUBEHÖRS.....	116
10. ZUSATZFUNKTIONEN.....	117
11. TIPPS UND HINWEISE.....	117
12. REINIGUNG UND PFLEGE.....	120
13. FEHLERSUCHE.....	123
14. ENERGIEEFFIZIENZ.....	124
15. INFORMATIONEN ZUR ENTSORGUNG.....	125

1. ⚠️ SICHERHEITSHINWEISE

Lesen Sie vor der Montage und dem Gebrauch des Geräts zuerst die Bedienungsanleitung. Bei Verletzungen oder Schäden infolge nicht ordnungsgemäßer Montage oder Verwendung übernimmt der Hersteller keine Haftung. Bewahren Sie die Anleitung zum Nachschlagen an einem sicheren und zugänglichen Ort auf.

1.1 Sicherheit von Kindern und schutzbedürftigen Personen

- Das Gerät kann von Kindern ab 8 Jahren und Personen mit eingeschränkten physischen, sensorischen oder geistigen Fähigkeiten oder mit mangelnder Erfahrung/mangelndem Wissen benutzt werden, wenn sie durch eine für ihre Sicherheit zuständige Person beaufsichtigt werden oder von dieser Person Anweisungen erhalten haben, wie das Gerät sicher zu bedienen ist und welche Gefahren bei nicht ordnungsgemäßer Bedienung bestehen. Kinder unter 8 Jahren und Personen mit schweren Behinderungen oder Mehrfachbehinderung sollten vom Gerät ferngehalten werden, wenn sie nicht ständig beaufsichtigt werden.
- Kinder sollten beaufsichtigt werden, um sicherzustellen, dass sie nicht mit dem Gerät.
- Halten Sie sämtliches Verpackungsmaterial von Kindern fern und entsorgen Sie es ordnungsgemäß.
- **WARNUNG:** Das Gerät und die zugänglichen Geräteteile werden während des Betriebs heiß. Halten Sie Kinder und Haustiere von dem Gerät fern, wenn es in Betrieb oder in der Abkühlphase ist.
- Falls Ihr Gerät mit einer Kindersicherung ausgestattet ist, empfehlen wir, diese einzuschalten.
- Kinder dürfen keine Reinigung und Wartung des Geräts ohne Beaufsichtigung durchführen.

1.2 Allgemeine Sicherheit

- Dieses Gerät ist nur zum Kochen bestimmt.
- Dieses Gerät ist für den Hausgebrauch in einem Einfamilienhaus in Innenräumen bestimmt.
- Dieses Gerät darf in Büros, Hotelzimmern, Gästezimmern in Pensionen, Bauernhöfen und anderen ähnlichen Unterkünften verwendet werden, wenn diese Nutzung das (durchschnittliche) Nutzungsniveau im Haushalt nicht überschreitet.
- Die Montage des Geräts und der Austausch des Kabels muss von einer Fachkraft vorgenommen werden.
- Verwenden Sie das Gerät nicht, bevor es in den Einbauschrank gesetzt wird.
- Vor Wartungsarbeiten ist das Gerät von der elektrischen Stromversorgung zu trennen.
- Wenn das Netzkabel beschädigt ist, muss es vom Hersteller, seinem autorisierten Kundenservice oder einer gleichermaßen qualifizierten Person ausgetauscht werden, um Gefahren durch elektrischen Strom zu vermeiden.
- **WARNUNG:** Vergewissern Sie sich, dass das Gerät ausgeschaltet ist, bevor Sie die Lampe austauschen, um einen Stromschlag zu vermeiden.
- **ACHTUNG:** Das Gerät und die zugänglichen Geräteteile werden während des Betriebs heiß. Es ist darauf zu achten, die Heizelemente oder die Oberfläche des Garraums nicht zu berühren.
- Verwenden Sie stets Topfhandschuhe, um Zubehör oder Geschirr herauszunehmen oder zu verstauen.
- Ziehen Sie die Einhängegitter zuerst vorne und dann hinten von den Seitenwänden weg. Setzen Sie die Einhängegitter in umgekehrter Reihenfolge ein.
- Reinigen Sie das Gerät nicht mit einem Dampfstrahlreiniger.
- Benutzen Sie zum Reinigen der Glastür keine scharfen Scheuermittel oder Metallschwämmchen; sie könnten die

Glasfläche verkratzen und zum Zersplittern der Scheibe führen.

2. SICHERHEITSANWEISUNGEN

2.1 Montage

WARNUNG!

Die Montage des Geräts darf nur von einer qualifizierten Fachkraft durchgeführt werden.

- Entfernen Sie das gesamte Verpackungsmaterial.
- Montieren Sie ein beschädigtes Gerät nicht und benutzen Sie es nicht.
- Halten Sie sich an die mitgelieferte Montageanleitung.
- Seien Sie beim Umsetzen des Gerätes vorsichtig, da es sehr schwer ist. Tragen Sie stets Sicherheitshandschuhe und festes Schuhwerk.
- Ziehen Sie das Gerät nicht am Griff.
- Montieren Sie das Gerät an einem sicheren und geeigneten Ort, der den Montageanforderungen entspricht.
- Die Mindestabstände zu anderen Geräten und Küchenmöbeln sind einzuhalten.
- Überprüfen Sie vor der Montage des Gerätes, ob sich die Gerätetür ungehindert öffnen lässt.
- Das Gerät ist mit einem elektrischen Kühlsystem ausgestattet. Es muss mit der elektrischen Stromversorgung betrieben werden.

Mindesthöhe des Einbaumöbels (Mindesthöhe des Schrankes unter der Arbeitsplatte)	580 (600) mm
Schrankbreite	560 mm
Schranktiefe	550 (550) mm
Höhe der Gerätevorderseite	589 mm
Höhe der Geräterückseite	570 mm
Breite der Gerätevorderseite	594 mm
Breite der Geräterückseite	558 mm

Gerätetiefe	561 mm
Geräteeinbautiefe	540 mm
Tiefe bei geöffneter Tür	1007 mm
Mindestgröße der Belüftungsöffnung. Öffnung auf der Rückseite unten	560x20 mm
Länge des Netzanschlusskabels. Das Kabel befindet sich in der rechten Ecke auf der Rückseite	1100 mm
Befestigungsschrauben	4x25 mm

2.2 Elektrischer Anschluss

WARNUNG!

Brand- und Stromschlaggefahr.

- Alle elektrischen Anschlüsse sind von einem geprüften Elektriker vorzunehmen.
- Das Gerät muss geerdet sein.
- Stellen Sie sicher, dass die Daten auf dem Typenschild mit den elektrischen Nennwerten der Netzspannung übereinstimmen.
- Schließen Sie das Gerät nur an eine ordnungsgemäß installierte Schutzkontaktsteckdose an.
- Verwenden Sie keine Mehrfachsteckdosen oder Verlängerungskabel.
- Achten Sie darauf, Netzstecker und Netzkabel nicht zu beschädigen. Falls das Netzkabel des Geräts ersetzt werden muss, lassen Sie diese Arbeit durch unseren autorisierten Kundendienst durchführen.
- Achten Sie darauf, dass das Netzkabel die Gerätetür oder die Nische unter dem Gerät nicht berührt oder in ihre Nähe gelangt, insbesondere wenn das Gerät eingeschaltet oder die Tür heiß ist.
- Alle Teile, die gegen direktes Berühren schützen, sowie die isolierten Teile

müssen so befestigt werden, dass sie nicht ohne Werkzeug entfernt werden können.

- Stecken Sie den Netzstecker erst nach Abschluss der Montage in die Steckdose. Stellen Sie sicher, dass der Netzstecker nach der Montage noch zugänglich ist.
- Falls die Steckdose lose ist, schließen Sie den Netzstecker nicht an.
- Ziehen Sie nicht am Netzkabel, wenn Sie das Gerät von der Stromversorgung trennen möchten. Ziehen Sie stets am Netzstecker.
- Verwenden Sie nur geeignete Trenneinrichtungen: Überlastschalter, Sicherungen (Schraubsicherungen müssen aus dem Halter entfernt werden können), Fehlerstromschutzschalter und Schütze.
- Die elektrische Installation muss eine Trenneinrichtung aufweisen, mit der Sie das Gerät allpolig von der Stromversorgung trennen können. Die Trenneinrichtung muss mit einer Kontaktöffnungsbreite von mindestens 3 mm ausgeführt sein.
- Das Gerät wird mit einem Netzstecker und Netzkabel geliefert.

Einsetzbare Kabeltypen für Einbau oder Austausch in Europa:

H07 RN-F, H05 RN-F, H05 RRF, H05 VV-F, H05 V2V2-F (T90), H05 BB-F

Für den Kabelabschnitt siehe die Gesamtleistung auf dem Typenschild. Du kannst auch die Tabelle heranziehen:

Gesamtleistung (W)	Kabelquerschnitt (mm ²)
maximal 1380	3x0.75
maximal 2300	3x1
maximal 3680	3x1.5

Das Erdungskabel (grün/gelbes Kabel) muss 2 cm länger sein als das braune Phasen- und das blaue Neutralkabel.

2.3 Gebrauch

⚠️ WARNUNG!

Verletzungs-, Verbrennungs-, Stromschlag- oder Explosionsgefahr.

- Nehmen Sie keine technischen Änderungen am Gerät vor.
- Vergewissern Sie sich, dass die Lüftungsöffnungen nicht blockiert sind.
- Lassen Sie das Gerät während des Betriebs nicht unbeaufsichtigt.
- Schalten Sie das Gerät nach jedem Gebrauch aus.
- Gehen Sie beim Öffnen der Tür vorsichtig vor, wenn das Gerät in Betrieb ist. Es kann heiße Luft freigesetzt werden.
- Benutzen Sie das Gerät nicht mit nassen Händen oder wenn es mit Wasser Kontakt hat.
- Üben Sie keinen Druck auf die offene Tür aus.
- Verwenden Sie das Gerät nicht als Arbeits- oder Abstellfläche.
- Öffnen Sie die Gerätetür vorsichtig. Die Verwendung von Zutaten mit Alkohol kann eine Mischung aus Alkohol und Luft verursachen.
- Lassen Sie beim Öffnen der Tür keine Funken oder offenen Flammen mit dem Gerät in Kontakt kommen.
- Platzieren Sie keine entflammaren Produkte oder Gegenstände, die mit entflammaren Produkten benetzt sind, im Gerät, auf dem Gerät oder in der Nähe des Geräts.

⚠️ WARNUNG!

Risiko von Schäden am Gerät.

- Um Beschädigungen und Verfärbungen der Emailbeschichtung zu vermeiden:
 - Stellen Sie feuerfestes Geschirr oder andere Gegenstände nicht direkt auf den Boden des Geräts.
 - Legen Sie keine Alufolie direkt auf den Boden des Garraums.
 - Füllen Sie kein Wasser direkt in das heiße Gerät.
 - Lassen Sie nach Abschluss des Garvorgangs kein feuchtes Geschirr oder feuchte Speisen im Gerät stehen.

- Gehen Sie beim Herausnehmen oder Einsetzen des Zubehörs sorgfältig vor.
- Verfärbungen der Emaille- oder Edelstahlbeschichtung haben keine Auswirkung auf die Leistung des Geräts.
- Verwenden Sie eine tiefe Pfanne für feuchte Kuchen. Fruchtsäfte verursachen Flecken, die dauerhaft sein können.
- Kochen Sie immer bei geschlossener Gerätetür.
- Ist das Gerät hinter einer Möbelfront (wie etwa einer Tür) installiert, achten Sie darauf, dass die Tür während des Gerätebetriebs nicht geschlossen wird. Hinter einer geschlossenen Möbelfront können sich Hitze und Feuchtigkeit ansammeln und das Gerät, das Gehäuse oder den Boden beschädigen. Schließen Sie die Möbelfront nicht, bevor das Gerät nach dem Gebrauch völlig abgekühlt ist.

2.4 Reinigung und Pflege

WARNUNG!

Verletzungs-, Brandgefahr sowie Risiko von Schäden am Gerät.

- Schalten Sie das Gerät immer aus und ziehen Sie den Netzstecker aus der Steckdose, bevor Reinigungsarbeiten durchgeführt werden.
- Vergewissern Sie sich, dass das Gerät abgekühlt ist. Es besteht die Gefahr, dass die Glasscheiben brechen.
- Ersetzen Sie die Türglasscheiben umgehend, wenn sie beschädigt sind. Wenden Sie sich an einen autorisierten Kundendienst.
- Gehen Sie beim Aushängen der Tür vorsichtig vor. Die Tür ist schwer!
- Reinigen Sie das Gerät regelmäßig, um eine Verschlechterung des Oberflächenmaterials zu verhindern.
- Reinigen Sie das Geräts mit einem weichen, feuchten Tuch. Verwenden Sie ausschließlich Neutralreiniger. Benutzen Sie keine Scheuermittel, scheuernde Reinigungsschwämmchen, Lösungsmittel oder Metallgegenstände.

- Falls Sie ein Backofenspray verwenden, befolgen Sie die Sicherheitsanweisungen auf seiner Verpackung.

2.5 Innenbeleuchtung

WARNUNG!

Stromschlaggefahr.

- Bezüglich der Lampe(n) in diesem Gerät und separat verkaufter Ersatzlampen: Diese Lampen müssen extremen physikalischen Bedingungen in Haushaltsgeräten standhalten, wie z.B. Temperatur, Vibration, Feuchtigkeit, oder sollen Informationen über den Betriebszustand des Gerätes anzeigen. Sie sind nicht für den Einsatz in anderen Geräten vorgesehen und nicht für die Raumbelichtung geeignet.
- Dieses Produkt enthält eine Lichtquelle der Energieeffizienzklasse G.
- Verwenden Sie nur Lampen mit der gleichen Leistung .

2.6 Wartung

- Wenden Sie sich zur Reparatur des Geräts an den autorisierten Kundendienst.
- Dabei dürfen ausschließlich Originalersatzteile verwendet werden.

2.7 Entsorgung

WARNUNG!

Verletzungs- und Erstickungsgefahr.

- Informationen zur Entsorgung des Geräts erhalten Sie von Ihrer Gemeindeverwaltung.
- Trennen Sie das Gerät von der Stromversorgung.
- Schneiden Sie das Netzkabel in der Nähe des Geräts ab, und entsorgen Sie es.
- Entfernen Sie das Türschloss, um zu verhindern, dass sich Kinder, oder Haustiere im Gerät einschließen.

3. MONTAGE

⚠️ WARNUNG!

Siehe Kapitel Sicherheitshinweise.

3.1 Montage

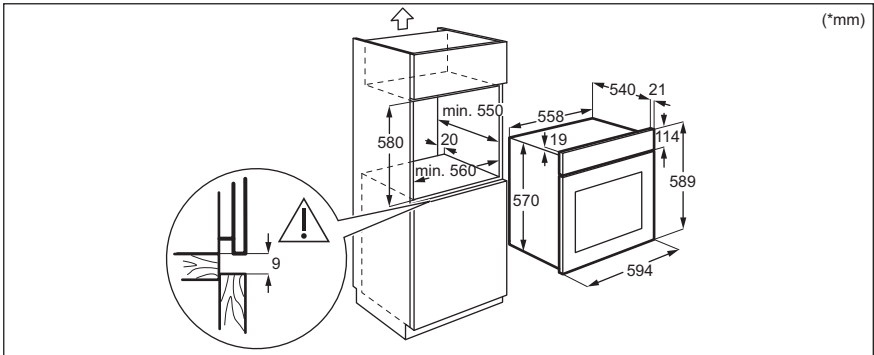
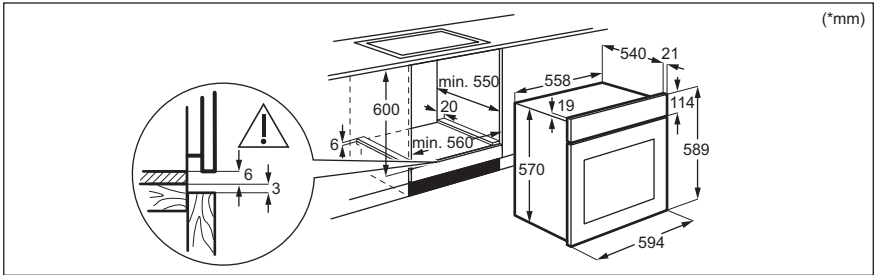

3.2 Befestigung des Ofens am Möbel

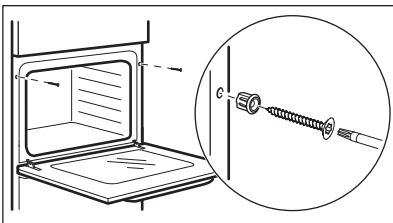

4. GERÄTEBESCHREIBUNG

4.1 Gesamtansicht

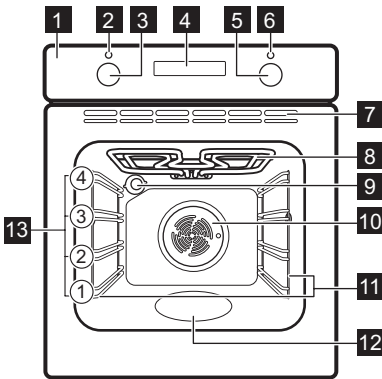

- 1 Bedienfeld
- 2 Betriebskontrolllampe / -symbol
- 3 Einstellknopf für die Ofenfunktionen
- 4 Anzeige
- 5 Einstellknopf (für die Temperatur)
- 6 Temperaturanzeige / -symbol
- 7 Lüftungsöffnungen für den Kühlventilator
- 8 Heizelement
- 9 Lampe
- 10 Ventilator
- 11 Einschubschienen, herausnehmbar
- 12 Garraumvertiefung- Behälter für die Aqua-Reinigungsfunktion
- 13 Einschubebenen

4.2 Zubehör

- **Kombirost**
Für Kochgeschirr, Kuchenformen, Braten.
- **Backblech**
Für Kuchen und Plätzchen.

- **Brat- und Fettpfanne**
Zum Backen und Braten oder als Pfanne zum Aufsammeln von Fett.

5. BEDIENFELD

5.1 Versenkbare Knöpfe

Drücken Sie zum Benutzen des Geräts den Knopf. Der Knopf kommt dann heraus.

5.2 Sensorfelder/Tasten

—	Einstellen der Zeit.
⌚	Einstellen einer Uhrfunktion.
+	Einstellen der Zeit.

5.3 Display

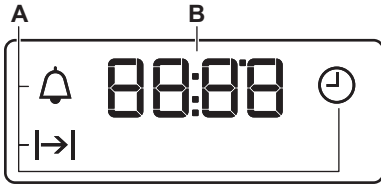

- A. Uhrfunktionen
- B. Timer

6. VOR DER ERSTEN INBETRIEBNAHME

WARNUNG!

Siehe Kapitel Sicherheitshinweise.

6.1 Vor der ersten Inbetriebnahme

Der Backofen kann während des Aufheizens Geruch und Rauch verströmen. Stellen Sie sicher, dass der Raum belüftet ist.



Schritt 1



Schritt 2



Schritt 3



Stellen Sie die Uhrzeit ein.

Reinigen Sie den Backofen.

Heizen Sie den leeren Backofen vor.

1.  - zum Einstellen der Zeit drücken. Nach etwa 5 Sek. hört die Anzeige auf zu blinken und das Display zeigt die Zeit an.

1. Entfernen Sie alle Zubehörteile und die herausnehmbaren Einhängegitter aus dem Backofen.
2. Reinigen Sie das Gerät und das Zubehör nur mit einem Mikrofasertuch, warmem Wasser und einem milden Reinigungsmittel.

1. Stellen Sie die Höchsttemperatur für folgende Funktion ein:  Zeit: 1 Std.
2. Stellen Sie die Höchsttemperatur für folgende Funktion ein:  Zeit: 15 Min.
3. Stellen Sie die Höchsttemperatur für folgende Funktion ein:  Zeit: 15 Min.

Schalten Sie den Backofen aus und warten Sie, bis er abgekühlt ist. Setzen Sie die Zubehörteile und die herausnehmbaren Einhängegitter in den Backofen ein.

7. TÄGLICHER GEBRAUCH





WARNUNG!





Siehe Kapitel Sicherheitshinweise.

7.1 Einstellung: Ofenfunktion

Schritt 1	Drehen Sie den Backofen-Einstellknopf auf eine Ofenfunktion.
Schritt 2	Drehen Sie den Wahlknopf, um die Temperatur auszuwählen.
Schritt 3	Drehen Sie nach Beendigung des Garvorgangs die Knöpfe in die Aus-Position, um den Backofen auszuschalten.

7.2 Ofenfunktionen

Ofenfunktion	Gerät
0 Aus-Position	Der Backofen ist ausgeschaltet.
 Backofenbeleuchtung	Zum Einschalten der Lampe.
 Heißluft	Zum Backen auf bis zu zwei Einschubebenen gleichzeitig und zum Dörren von Lebensmitteln. Verwenden Sie eine um 20 - 40 °C niedrigere Backofentemperatur als bei Ober- / Unterhitze.
 Feuchte Umluft	Diese Funktion ist entwickelt worden, um während des Kochvorgangs Energie zu sparen. Wenn Sie diese Funktion nutzen, kann die Temperatur im Garraum von der eingestellten Temperatur abweichen. Die Wärmeleistung kann geringer sein. Weitere Informationen zu folgenden Themen finden Sie im Kapitel „Täglicher Gebrauch“: Feuchte Umluft.
 Unterhitze	Zum Backen von Kuchen mit knusprigen Böden und zum Einkochen von Lebensmitteln.

Ofenfunktion	Gerät
 Umluft	Zum Braten oder zum Braten und Backen von Speisen mit derselben Kochtemperatur auf mehreren Ebenen gleichzeitig, ohne dass es zu einer Aromaübertragung kommt.
 Heißluftgrillen	Zum Braten großer Fleischstücke oder von Geflügel mit Knochen auf einer Ebene. Gratинieren und Überbacken.
 Auftauen	Zum Auftauen von Lebensmitteln (Gemüse und Obst). Die Auftauzeit hängt von der Menge und Größe der gefrorenen Lebensmittel ab.
 Ober- / Unterhitze / Aqua Reinigung	Backen und Braten von Speisen auf einer Einschubebene. Weitere Informationen zu folgenden Themen finden Sie im Kapitel „Pflege und Reinigung“: Aqua-Reinigung.
 Grill	Zum Grillen dünner Lebensmittel und zum Toasten von Brot.

7.3 Hinweise zum: Feuchte Umluft



Diese Funktion wurde zur Einhaltung der Energieeffizienzklassen- und Umweltdesignanforderungen (gemäß EU 65/2014 und EU 66/2014) verwendet. Tests gemäß: IEC/EN 60350-1.

Die Backofentür sollte während des Garvorgangs geschlossen bleiben, damit die Funktion nicht unterbrochen wird. So wird gewährleistet, dass der Backofen mit der höchsten Energieeffizienz arbeitet.

Kochanweisungen finden Sie im Kapitel „Tipps und Hinweise“, Feuchte Umluft. Allgemeine Empfehlungen zum Energiesparen finden Sie im Kapitel „Energieeffizienz“, Energiesparen.

8. UHRFUNKTIONEN

8.1 Uhrfunktionen

Uhrfunktion	Anwendung
 Uhrzeit	Zum Einstellen, Ändern oder Abfragen der Uhrzeit.
 Dauer	Einstellen der Einschaltdauer für den Backofen.
 Kurzzeit-Wecker	Zum Einstellen eines Countdowns. Diese Funktion wirkt sich nicht auf den Betrieb des Backofens aus. Sie können diese Funktion jederzeit und auch bei ausgeschaltetem Backofen einstellen.

8.2 Einstellung: Uhrfunktionen

Einstellung: Uhrzeit



 blinkt, wenn Sie den Backofen an die Stromversorgung anschließen, nach einem Stromausfall und wenn der Timer nicht eingestellt ist.

 ,  – zum Einstellen der Zeit drücken.

Nach etwa 5 Sek. hört die Anzeige auf zu blinken, und das Display zeigt die Zeit an.

Änderung: Uhrzeit





Schritt 1  – wiederholt drücken, um die Tageszeit zu ändern.  – beginnt zu blinken.

Schritt 2  ,  – zum Einstellen der Zeit drücken.
Nach etwa 5 Sek. hört die Anzeige auf zu blinken, und das Display zeigt die Zeit an.

Einstellung: Dauer

Schritt 1 Stellen Sie eine Ofenfunktion und die Temperatur ein.



Schritt 2  – wiederholt drücken.  – beginnt zu blinken.



Schritt 3  ,  – zum Einstellen der Dauer drücken.
Im Display wird Folgendes angezeigt: 
 – blinkt, wenn die eingestellte Zeit abgelaufen ist. Der Signalton ertönt, und der Backofen wird ausgeschaltet.

Schritt 4 Drücken Sie eine beliebige Taste, um das Signal abzustellen.

Schritt 5 Drehen Sie den Knopf in die Aus-Position.

Einstellung: Kurzzeit-Wecker

Schritt 1  – wiederholt drücken.  – beginnt zu blinken.

Schritt 2 ,  – zum Einstellen der Zeit drücken.
Die Funktion startet automatisch nach 5 Sekunden.
Nach Ablauf der eingestellten Zeit ertönt der Signalton.

Schritt 3 Drücken Sie eine beliebige Taste, um das Signal abzustellen.

Schritt 4 Drehen Sie den Knopf in die Aus-Position.

Abbrechen: Uhrfunktionen

Schritt 1  – wiederholt drücken, bis das Symbol der Uhrfunktion zu blinken anfängt.

Schritt 2 Drücken und halten Sie: .
Die Uhrfunktion wird nach einigen Sekunden ausgeschaltet.

9. VERWENDUNG DES ZUBEHÖRS

WARNUNG!

Siehe Kapitel Sicherheitshinweise.

9.1 Einsetzen des Zubehörs

Die kleine Einkerbung auf der Oberseite erhöht die Sicherheit. Die Vertiefungen sind

auch Kippsicherungen. Durch den umlaufend erhöhten Rand des Rosts ist das Kochgeschirr gegen Abrutschen vom Rost gesichert.

Kombirost:

Schieben Sie den Rost zwischen die Führungsschienen der Einhängegitter mit den Füßen nach unten zeigend.

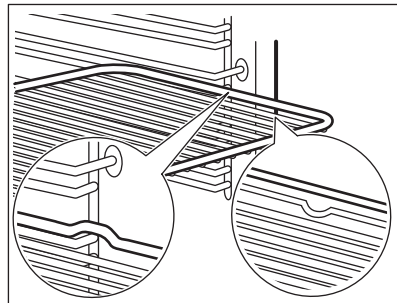

Backblech / Auflauffanne:

Schieben Sie das Backblech zwischen die Führungsstäbe der Einhängegitter.

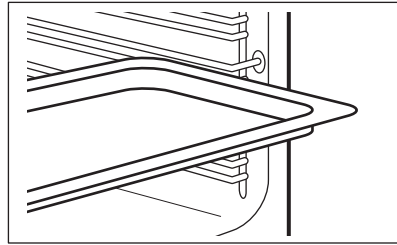

10. ZUSATZFUNKTIONEN

10.1 Kühlgebläse

Wenn das Gerät in Betrieb ist, schaltet sich das Kühlgebläse automatisch ein, um die Oberflächen des Geräts kühl zu halten. Nach dem Abschalten des Geräts kann das Kühlgebläse weiterlaufen, bis das Gerät abgekühlt ist.

10.2 Sicherheitsthermostat

Ein unsachgemäßer Gebrauch des Ofens oder defekte Bestandteile können zu einer

gefährlichen Überhitzung führen. Um dies zu verhindern, ist der Backofen mit einem Sicherheitsthermostat ausgestattet, der die Stromzufuhr unterbrechen kann. Die Wiedereinschaltung des Backofens erfolgt automatisch bei Temperaturabfall.

11. TIPPS UND HINWEISE



Siehe Kapitel Sicherheitshinweise.

11.1 Garempfehlungen

Der Backofen hat vier Einschubebenen.

Die Ebenen werden vom Boden des Backofens aus gezählt.

Ihr Backofen backt oder brät möglicherweise anders als der Backofen, den Sie zuvor hatten.

Kuchen backen

Öffnen Sie die Backofentür nicht, bevor 3/4 der eingestellten Garzeit abgelaufen ist.

Wenn Sie zwei Backbleche gleichzeitig verwenden, lassen Sie eine Zwischenebene frei.

Garen von Fleisch und Fisch

Verwenden Sie für sehr fetthaltige Speisen eine tiefe Pfanne, um den Backofen vor Flecken zu schützen, die dauerhaft sein können.

Lassen Sie das Fleisch vor dem Tranchieren ca. 15 Minuten ruhen, damit der Bratensaft nicht austritt.

Um während des Bratens zu viel Rauch im Backofen zu vermeiden, geben Sie etwas Wasser in die tiefe Pfanne. Um die Rauchkondensation zu verhindern, fügen Sie jedes Mal nach dem Austrocknen Wasser hinzu.

Garzeitdauer



Die Kochzeiten hängen von der Lebensmittelart, ihrer Konsistenz und ihrem Volumen ab.

Überwachen Sie zunächst die Leistung, wenn Sie kochen. Finden Sie die besten

Einstellungen (Heizeinstellung, Garzeit usw.)
für Ihr Kochgeschirr, Ihre Rezepte und
Mengen, wenn Sie dieses Gerät verwenden.



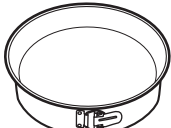

11.2 Feuchte Umluft - Empfohlenes Zubehör





Verwenden Sie die dunklen und nicht reflektierenden Formen und Behälter. Sie haben eine bessere Wärmeabsorption als helle Farbe und reflektierende Schüsseln.

			
Pizzapfanne	Backform	Förmchen	Tortenbodenform
Dunkel, nicht reflektierend 28 cm Durchmesser	Dunkel, nicht reflektierend 26 cm Durchmesser	Keramikform 8 cm Durchmesser, 5 cm Höhe	Dunkel, nicht reflektierend 28 cm Durchmesser

11.3 Feuchte Umluft







Beachten Sie für beste Ergebnisse die unten
in der Tabelle aufgeführten Empfehlungen.







		 (°C)		 (Min.)
Brötchen, süß, 12 Stück	Backblech oder tiefes Blech	180	2	35 - 40
Brötchen, 9 Stück	Backblech oder tiefes Blech	180	2	35 - 40
Pizza, gefroren, 0,35 kg	Kombirost	220	2	35 - 40
Biskuitrolle	Backblech oder tiefes Blech	170	2	30 - 40
Brownie	Backblech oder tiefes Blech	180	2	30 - 40
Soufflé, 6 Stück	Keramikförmchen auf Kombirost	200	3	30 - 40
Biskuitboden	Biskuitform auf Kombirost	170	2	20 - 30
Englischer Sandwichkuchen à la Victoria	Backform auf Kombirost	170	2	35 - 45
Fisch, pochiert, 0,3 kg	Backblech oder tiefes Blech	180	3	35 - 45
Fisch, ganz, 0,2 kg	Backblech oder tiefes Blech	180	3	35 - 45
Fischfilet, 0,3 kg	Pizzapfanne auf Kombirost	180	3	35 - 45
Fleisch, pochiert, 0,25 kg	Backblech oder tiefes Blech	200	3	40 - 50
Schaschlik, 0,5 kg	Backblech oder tiefes Blech	200	3	25 - 35

		 (°C)		 (Min.)
Plätzchen, 16 Stück	Backblech oder tiefes Blech	180	2	20 - 30
Makronen, 20 Stück	Backblech oder tiefes Blech	180	2	40 - 45
Muffins, 12 Stück	Backblech oder tiefes Blech	170	2	30 - 40
Kleingebäck, pikant, 16 Stück	Backblech oder tiefes Blech	170	2	35 - 45
Mürbeteigplätzchen, 20 Stück	Backblech oder tiefes Blech	150	2	40 - 50
Törtchen, 8 Stück	Backblech oder tiefes Blech	170	2	20 - 30
Gemüse, pochiert, 0,4 kg	Backblech oder tiefes Blech	180	3	35 - 40
Vegetarisches Omelett	Pizzapfanne auf Kombirost	200	3	30 - 45
Mediterranes Gemüse, 0,7 kg	Backblech oder tiefes Blech	180	4	35 - 40

11.4 Informationen für Prüfinstitute

Tests gemäß IEC 60350-1.

				 (°C)	 (Min)	
Törtchen, 16 pro Blech	Ober- / Unterhitze	Backblech	3	170	20 - 35	-
Törtchen, 16 pro Blech	Heißluft	Backblech	3	160	20 - 35	-
Törtchen, 16 pro Blech	Heißluft	Backblech	1 und 3	160	20 - 35	-
Apfelkuchen, 2 Formen à Ø 20 cm	Ober- / Unterhitze	Kombirost	1	170	70 - 90	-
Apfelkuchen, 2 Formen à Ø 20 cm	Heißluft	Kombirost	2	160	70 - 90	-
Biskuit, Kuchenform Ø 26 cm	Ober- / Unterhitze	Kombirost	2	170	35 - 45	-
Biskuit, Kuchenform Ø 26 cm	Heißluft	Kombirost	2	160	35 - 45	-
Mürbeteiggebäck	Ober- / Unterhitze	Backblech	3	150	20 - 35	Backofen für 10 Min aufheizen.

						
				(°C)	(Min)	
Mürbeteiggebäck	Heißluft	Backblech	3	150	20 - 35	Backofen für 10 Min aufheizen.
Toast	Grill	Kombirost	3	Max.	1 - 5	Backofen für 10 Min aufheizen.
Hamburger aus Rindfleisch, 6 Stück, 0,6 kg	Grill	Kombirost und Fettpfanne	3	Max.	20 - 30	Kombirost in die dritte und Fettpfanne in die zweite Einschubebene des Backofens einschieben. Wenden Sie das Gericht nach der Hälfte der Gardauer. Backofen für 10 Min aufheizen.

12. REINIGUNG UND PFLEGE

WARNUNG!

Siehe Kapitel Sicherheitshinweise.

12.1 Hinweise zur Reinigung



Reinigen Sie die Vorderseite des Geräts nur mit einem Mikrofasertuch mit warmem Wasser und einem milden Reinigungsmittel. Reinigen und überprüfen Sie die Türdichtung um den Garraumrahmen.

Reinigen Sie die Metalloberflächen mit einer geeigneten Reinigungslösung.

Reinigungsmittel

Reinigen Sie Flecken mit einem milden Reinigungsmittel.



Täglicher Gebrauch

Reinigen Sie den Garraum nach jedem Gebrauch. Fettansammlungen oder andere Speisereste könnten einen Brand verursachen.

Es kann sich Feuchtigkeit im Gerät oder an den Glasscheiben der Tür niederschlagen. Um die Kondensation zu reduzieren, schalten Sie das Gerät immer 10 Minuten vor dem Garen ein. Lassen Sie die Speisen nicht länger als 20 Minuten im Gerät stehen. Trocknen Sie den Garraum nach jedem Gebrauch nur mit einem Mikrofasertuch ab.



Zubehör

Reinigen Sie alle Zubehörteile nach jedem Gebrauch und lassen Sie sie trocknen. Verwenden Sie nur ein Mikrofasertuch mit warmem Wasser und einem milden Reinigungsmittel. Reinigen Sie die Zubehörteile nicht im Geschirrspüler.

Reinigen Sie das Zubehör mit Antihafbeschichtung nicht mit Scheuermitteln oder scharfkantigen Gegenständen.

12.2 Entfernen: Einhängegitter

Entfernen Sie Einhängegitter zur Reinigung des Backofens.

Schritt 1 Schalten Sie den Backofen aus und warten Sie, bis er abgekühlt ist.

Schritt 2 Ziehen Sie das Einhängegitter vorne von der Seitenwand weg.

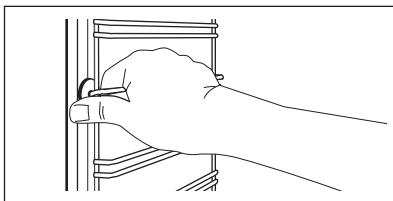

Schritt 3 Ziehen Sie das Einhängegitter hinten von der Seitenwand weg und nehmen Sie es heraus.

Schritt 4 Setzen Sie die Einhängegitter in umgekehrter Reihenfolge ein.

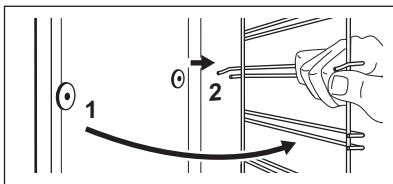

12.3 Benutzung: Aqua Reinigung

Bei dieser Reinigungsfunktion werden mithilfe von Feuchtigkeit Fett- und Speisereste aus dem Backofen entfernt.

Schritt 1 Füllen Sie Wasser in die Garraumvertiefung: 150 ml.

Schritt 2 Stellen Sie folgende Funktion ein:

Schritt 3 Stellen Sie die Temperatur auf 90 °C ein.

Schritt 4 Lassen Sie den Backofen 30 Min. lang eingeschaltet.

Schritt 5 Schalten Sie den Backofen aus.

Schritt 6 Warten Sie, bis der Backofen kalt ist. Trocknen Sie den Garraum mit einem weichen Tuch ab.

12.4 Aus- und Einbau: Tür

Die Backofentür hat zwei Glasscheiben. Sie können die Backofentür und die interne Glasscheibe entfernen, um sie zu reinigen. Lesen Sie die gesamte Anleitung „Aus- und Einbauen der Tür“, bevor Sie die Glasscheiben entfernen.

VORSICHT!

Verwenden Sie den Backofen nicht ohne die Glasscheiben.

Schritt 1 Öffnen Sie die Backofentür vollständig und halten Sie beide Scharniere fest.

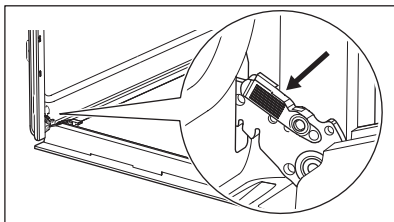

Schritt 2 Heben und ziehen Sie die Verriegelungen an, bis sie einrasten.

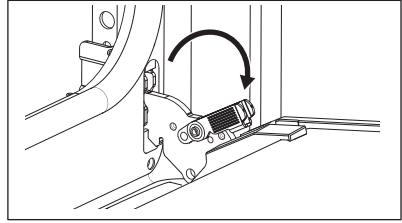

Schritt 3 Schließen Sie die Backofentür halb bis zur ersten Öffnungsstellung. Anschließend heben und ziehen Sie die Tür aus der Aufnahme heraus.

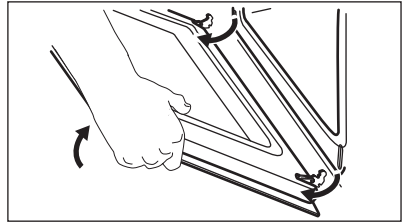

Schritt 4 Legen Sie die Backofentür auf eine stabile Fläche und lösen Sie das Verriegelungssystem, um die innere Glasscheibe zu entfernen.

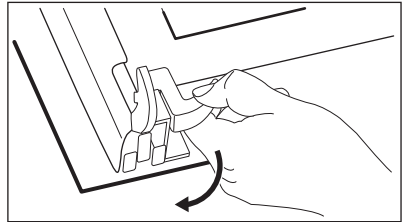

Schritt 5 Drehen Sie die Befestigungen um 90° und nehmen Sie sie aus der Halterung.

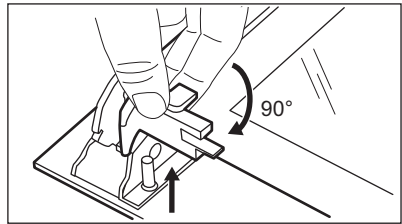

Schritt 6 Zuerst vorsichtig anheben und dann die Glasscheibe entfernen.

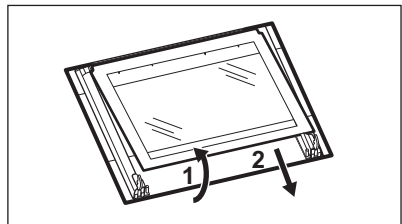

Schritt 7 Reinigen Sie die Glasscheiben mit Wasser und Spülmittel. Trocknen Sie die Glasscheiben sorgfältig. Reinigen Sie die Glasscheiben nicht im Geschirrspüler.

Schritt 8 Setzen Sie nach der Reinigung die Glasscheibe und die Backofentür ein

Wenn die Tür korrekt installiert ist, hören Sie beim Schließen der Verriegelungen ein Klicken.

Bei korrektem Einbau macht die Türabdeckung ein Klickgeräusch.
Stellen Sie sicher, dass Sie die interne Glasplatte korrekt in der Aufnahme installieren.

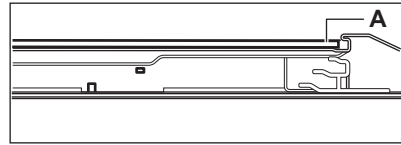

12.5 Austausch: Lampe

⚠️ WARNUNG!

Stromschlaggefahr.
Die Lampe kann heiß sein.

Bevor Sie die Lampe austauschen:

Schritt 1	Schritt 2	Schritt 3
Schalten Sie den Backofen aus. Warten Sie, bis der Ofen kalt ist.	Trennen Sie den Ofen von der Netzversorgung.	Breiten Sie ein Tuch auf dem Garraumboden aus.

Hintere Lampe

- Schritt 1** Drehen Sie die Glasabdeckung und nehmen Sie sie ab.
- Schritt 2** Reinigen Sie die Glasabdeckung.
- Schritt 3** Ersetzen Sie die Lampe durch eine geeignete, bis 300 °C hitzebeständige Lampe.
- Schritt 4** Bringen Sie die Glasabdeckung an.

13. FEHLERSUCHE

⚠️ WARNUNG!

Siehe Kapitel Sicherheitshinweise.

13.1 Was zu tun ist, wenn ...

In allen Fällen, die nicht in dieser Tabelle aufgeführt sind, wenden Sie sich bitte an einen autorisierten Kundendienst.

Störung	Prüfen Sie, ob Folgendes zutrifft ...
Der Backofen heizt nicht auf.	Die Sicherung ist durchgebrannt.

Störung	Prüfen Sie, ob Folgendes zutrifft ...
Die Türdichtung ist beschädigt.	Benutzen Sie den Ofen nicht. Wenden Sie sich an einen autorisierten Kundendienst.
Im Display wird „12.00“ angezeigt.	Es gab einen Stromausfall. Stellen Sie die Uhrzeit ein.
Die Lampe funktioniert nicht.	Die Lampe ist durchgebrannt.

13.2 Service-Daten

Wenn Sie das Problem nicht selbst lösen können, wenden Sie sich an Ihren Händler oder einen autorisierten Kundendienst.

Die vom Kundendienst benötigten Daten finden Sie auf dem Typenschild. Das Typenschild befindet sich am vorderen Rahmen des Garraums des Geräts. Entfernen Sie das Typenschild nicht vom Garraum.

Wir empfehlen Ihnen, die Daten hier zu notieren:

Modell (MOD.):

Produktnummer (PNC)

Seriennummer (S.N.)

14. ENERGIEEFFIZIENZ

14.1 Produktinformation und Produktinformationsblatt gemäß den EU-Verordnungen zu Umweltdesign und Energiekennzeichnung

Name des Lieferanten	Electrolux
Modellbezeichnung	EOF5H40BX 944068240
Energieeffizienzindex	95.1
Energieeffizienzklasse	A
Energieverbrauch mit einer Standardbeladung, konventioneller Modus	0.89kWh/Programm
Energieverbrauch mit einer Standardbeladung, Umluft-Modus	0.78kWh/Programm
Anzahl der Garräume	1
Wärmequelle	Strom
Volumen	65l
Art des Backofens	Eingebauter Backofen
Masse	29.3kg

IEC/EN 60350-1 – Elektrische Kochgeräte für den Hausgebrauch – Teil 1: Herde, Backöfen, Dampfüfen und Grills – Methoden zur Leistungsmessung.

14.2 Energiesparen



Das Gerät verfügt über Funktionen, mit deren Hilfe Sie beim täglichen Kochen Energie sparen können.

Stellen Sie sicher, dass die Gerätetür geschlossen ist, wenn das Gerät in Betrieb ist. Die Gerätetür darf während des

Garvorgangs nicht zu oft geöffnet werden. Halten Sie die Türdichtung sauber und stellen Sie sicher, dass sie sich fest in der richtigen Position befindet.

Verwenden Sie Kochgeschirr aus Metall, um mehr Energie zu sparen.

Heizen Sie, wenn möglich, das Gerät vor dem Garvorgang nicht vor.

Wenn Sie mehrere Speisen gleichzeitig zubereiten, halten Sie die Unterbrechungen beim Backen so kurz wie möglich.

Garen mit Heißluft

Nutzen Sie, wenn möglich, die Garfunktionen mit Heißluft, um Energie zu sparen.

Restwärme

Beträgt die Garzeit mehr als 30 Minuten, reduzieren Sie die Gerätetemperatur mindestens 3 - 10 Min. vor Ablauf des Garvorgangs. Durch die Restwärme im Gerät wird der Garvorgang fortgesetzt.

Nutzen Sie die Restwärme, um andere Speisen aufzuwärmen.

Warmhalten von Speisen

Wählen Sie die niedrigste Temperatureinstellung, wenn Sie die Restwärme zum Warmhalten von Speisen nutzen möchten.

Feuchte Umluft

Diese Funktion soll während des Garvorgangs Energie sparen.

15. INFORMATIONEN ZUR ENTSORGUNG

Ihre Pflichten als Endnutzer



Dieses Elektro- bzw. Elektronikgerät ist mit einer durchgestrichenen Abfalltonne auf Rädern gekennzeichnet. Das Gerät darf deshalb nur getrennt vom unsortierten Siedlungsabfall gesammelt und zurückgenommen werden, es darf also nicht in den Hausmüll gegeben werden. Das Gerät kann z. B. bei einer kommunalen Sammelstelle oder ggf. bei einem Vertreiber (siehe zu deren Rücknahmepflichten unten) abgegeben werden. Das gilt auch für alle Bauteile, Unterbaugruppen und Verbrauchsmaterialien des zu entsorgenden Altgeräts.

Bevor das Altgerät entsorgt werden darf, müssen alle Altbatterien und Akkumulatoren vom Altgerät getrennt werden, die nicht vom Altgerät umschlossen sind. Das gleiche gilt für Lampen, die zerstörungsfrei aus dem Altgerät entnommen werden können. Der Endnutzer ist zudem selbst dafür verantwortlich, personenbezogene Daten auf dem Altgerät zu löschen.

Hinweise zum Recycling

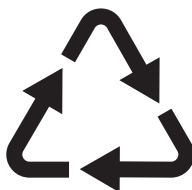

Helfen Sie mit, alle Materialien zu recyceln, die mit diesem Symbol gekennzeichnet sind. Entsorgen Sie solche Materialien, insbesondere Verpackungen, nicht im Hausmüll sondern über die bereitgestellten Recyclingbehälter oder die entsprechenden örtlichen Sammelsysteme.

Recyceln Sie zum Umwelt- und Gesundheitsschutz auch elektrische und elektronische Geräte.

Rücknahmepflichten der Vertreiber in Deutschland

Wer auf mindestens 400 m² Verkaufsfläche Elektro- und Elektronikgeräte vertreibt oder sonst geschäftlich an Endnutzer abgibt, ist verpflichtet, bei Abgabe eines neuen Geräts ein Altgerät des Endnutzers der gleichen Geräteart, das im Wesentlichen die gleichen Funktionen wie das neue Gerät erfüllt, am Ort der Abgabe oder in unmittelbarer Nähe hierzu unentgeltlich zurückzunehmen. Das gilt auch für Vertreiber von Lebensmitteln mit einer Gesamtverkaufsfläche von mindestens 800 m², die mehrmals im Kalenderjahr oder dauerhaft Elektro- und Elektronikgeräte anbieten und auf dem Markt bereitstellen. Solche Vertreiber müssen zudem auf

Verlangen des Endnutzers Altgeräte, die in keiner äußeren Abmessung größer als 25 cm sind (kleine Elektrogeräte), im Einzelhandelsgeschäft oder in unmittelbarer Nähe hierzu unentgeltlich zurückzunehmen; die Rücknahme darf in diesem Fall nicht an den Kauf eines Elektro- oder Elektronikgerätes geknüpft, kann aber auf drei Altgeräte pro Geräteart beschränkt werden.

Ort der Abgabe ist auch der private Haushalt, wenn das neue Elektro- oder Elektronikgerät dorthin geliefert wird; in diesem Fall ist die Abholung des Altgerätes für den Endnutzer kostenlos.

Die vorstehenden Pflichten gelten auch für den Vertrieb unter Verwendung von Fernkommunikationsmitteln, wenn die Vertreiber Lager- und Versandflächen für Elektro- und Elektronikgeräte bzw. Gesamtlager- und -versandflächen für Lebensmittel vorhalten, die den oben genannten Verkaufsflächen entsprechen. Die unentgeltliche Abholung von Elektro- und Elektronikgeräten ist dann aber auf Wärmeüberträger (z. B. Kühlschrank), Bildschirme, Monitore und Geräte, die Bildschirme mit einer Oberfläche von mehr als 100 cm² enthalten, und Geräte beschränkt, bei denen mindestens eine der äußeren Abmessungen mehr als 50 cm beträgt. Für alle übrigen Elektro- und Elektronikgeräte muss der Vertreiber geeignete Rückgabemöglichkeiten in zumutbarer Entfernung zum jeweiligen

Endnutzer gewährleisten; das gilt auch für kleine Elektrogeräte (s.o.), die der Endnutzer zurückgeben will, ohne ein neues Gerät zu kaufen.

Rücknahmepflichten von Vertreibern und andere Möglichkeiten der Entsorgung von Elektro- und Elektronikgeräten in der Region Wallonien

Vertreiber, die Elektro- und Elektronikgeräte verkaufen, sind verpflichtet, bei der Lieferung von Neugeräten Altgeräte desselben Typs, die im Wesentlichen die gleichen Funktionen wie die Neugeräte erfüllen, kostenlos vom Endverbraucher zurückzunehmen. Dies gilt auch bei der Lieferung von neuen Elektro- und Elektronikgeräten oder beim Fernabsatz.

Darüber hinaus ist jeder, der Elektro- und Elektronikgeräte auf einer Verkaufsfläche von mindestens 400 m² verkauft, verpflichtet, Altgeräte, die in keiner äußeren Abmessung größer als 25 cm sind (Elektrokleingeräte), im Ladengeschäft oder in unmittelbarer Nähe kostenlos zurückzunehmen; die Rücknahme darf in diesem Fall nicht vom Kauf eines Elektro- oder Elektronikgerätes abhängig gemacht werden.

Die Rücknahme von Elektro- und Elektronikgeräten kann auch auf Containerplätzen oder zugelassenen Recyclinghöfen erfolgen. Für weitere Informationen wenden Sie sich bitte an Ihre Gemeindeverwaltung.

PENSIAMO A TE

Grazie per aver acquistato un elettrodomestico Electrolux. Hai scelto un prodotto che ha alle spalle decenni di esperienza professionale e innovazione. Ingegnoso ed elegante, è stato progettato pensando a te. Quindi, in qualsiasi momento lo utilizzi, avrai la certezza di ottenere sempre i migliori risultati.

Ti diamo il benvenuto in Electrolux.

Visitate il nostro sito web per:



Ricevere consigli, scaricare i nostri opuscoli, eliminare eventuali anomalie, ottenere informazioni sull'assistenza e la riparazione:

www.electrolux.com/support



Per registrare il vostro prodotto e ricevere un servizio migliore:

www.registerelectrolux.com



Acquistare accessori, materiali di consumo e ricambi originali per la vostra apparecchiatura:

www.electrolux.com/shop

ASSISTENZA CLIENTI E ASSISTENZA TECNICA

Consigliamo sempre l'impiego di ricambi originali.

Quando si contatta il nostro Centro di Assistenza Autorizzato, accertarsi di avere a disposizione i dati seguenti: Modello, numero dell'apparecchio (PNC), numero di serie. Le informazioni sono riportate sulla targhetta identificativa.

 **Avvertenza/Attenzione** - Importanti Informazioni per la sicurezza

 **Informazioni generali e suggerimenti**

 **Informazioni ambientali**

Con riserva di modifiche.

INDICE

1. INFORMAZIONI DI SICUREZZA.....	128
2. ISTRUZIONI DI SICUREZZA.....	130
3. INSTALLAZIONE.....	133
4. DESCRIZIONE DEL PRODOTTO.....	134
5. PANNELLO DEI COMANDI.....	134
6. PRIMA DI UTILIZZARE L'ELETTRODOMESTICO.....	135
7. UTILIZZO QUOTIDIANO.....	135
8. FUNZIONI DEL TIMER.....	137
9. UTILIZZO DEGLI ACCESSORI.....	138
10. FUNZIONI AGGIUNTIVE.....	139
11. CONSIGLI E SUGGERIMENTI UTILI.....	139
12. PULIZIA E CURA.....	142
13. RISOLUZIONE DEI PROBLEMI.....	146
14. EFFICIENZA ENERGETICA.....	146
15. CONSIDERAZIONI SULL'AMBIENTE.....	147

1. ⚠️ INFORMAZIONI DI SICUREZZA

Leggere attentamente le istruzioni fornite prima di installare e utilizzare l'apparecchiatura. I produttori non sono responsabili di eventuali lesioni o danni derivanti da un'installazione o un uso scorretti. Conservare sempre le istruzioni in un luogo sicuro e accessibile per poterle consultare in futuro.

1.1 Sicurezza di bambini e persone vulnerabili

- Quest'apparecchiatura può essere usata da bambini a partire da 8 anni di età e da adulti con capacità fisiche, sensoriali o mentali limitate o con scarsa esperienza e conoscenza sull'uso dell'apparecchiatura, solamente se sorvegliati o se istruiti relativamente all'utilizzo in sicurezza dell'apparecchiatura e se hanno compreso i rischi coinvolti. I bambini che hanno meno di 8 anni e le persone con disabilità diffuse e complesse vanno tenuti lontani dall'elettrodomestico, a meno che non vi sia una supervisione continua.
- I bambini devono essere sorvegliati per assicurarsi che non giochino con l'apparecchiatura.
- Tenere gli imballaggi lontano dai bambini e smaltirli in modo adeguato.
- **AVVERTENZA:** L'elettrodomestico e le parti accessibili si riscaldano molto durante l'uso. Tenere i bambini e gli animali domestici lontani dall'apparecchiatura durante l'uso e durante il raffreddamento.
- Se l'elettrodomestico ha un dispositivo di sicurezza per i bambini sarà opportuno attivarlo.
- I bambini non devono eseguire interventi di pulizia e manutenzione sull'elettrodomestico senza essere supervisionati.

1.2 Avvertenze di sicurezza generali

- L'apparecchiatura è destinata solo alla cottura.

- Quest'apparecchiatura è progettata per un uso domestico singolo in un ambiente interno.
- Quest'apparecchiatura può essere utilizzata in uffici, camere d'albergo, camere di bed & breakfast, alloggi in agriturismi e altre sistemazioni simili in cui tale utilizzo non superi i livelli di utilizzo domestico (medi).
- L'installazione dell'apparecchiatura e la sostituzione dei cavideve essere effettuata unicamente da personale qualificato.
- Non utilizzare l'apparecchiatura prima di installarla nella struttura a incasso.
- Prima di ogni operazione di manutenzione, scollegare l'apparecchiatura dall'alimentazione elettrica.
- Se il cavo di alimentazione è danneggiato, deve essere sostituito dal produttore, da un centro di assistenza tecnica autorizzato o da una persona qualificata per evitare situazioni di pericolo elettrico.
- **AVVERTENZA:** Assicurarsi che l'elettrodomestico sia spento prima di sostituire la lampadina per evitare la possibilità di scosse elettriche.
- **AVVERTENZA:** L'elettrodomestico e le parti accessibili si riscaldano molto durante l'uso. Prestare attenzione a non toccare le resistenze o la superficie della cavità dell'apparecchiatura.
- Utilizzare sempre guanti da forno per rimuovere o inserire accessori o pirofile.
- Per rimuovere i supporti del ripiano, tirare prima la parte anteriore del supporto del ripiano e poi l'estremità posteriore lontano dalle pareti laterali. Installare i supporti ripiani seguendo al contrario la procedura indicata.
- Non utilizzare vaporelle per pulire l'elettrodomestico.
- Non utilizzare detergenti abrasivi o raschietti di metallo per pulire il vetro dello sportello per non rigare la superficie e causare la rottura del vetro.

2. ISTRUZIONI DI SICUREZZA

2.1 Installazione

AVVERTENZA!

L'installazione dell'apparecchiatura deve essere eseguita da personale qualificato.

- Rimuovere tutti i materiali di imballaggio.
- Non installare o utilizzare l'apparecchiatura se è danneggiata.
- Attenersi alle istruzioni fornite insieme all'apparecchiatura.
- Prestare sempre attenzione in fase di spostamento dell'apparecchiatura, dato che è pesante. Usare sempre i guanti di sicurezza e le calzature adeguate.
- Non tirare l'apparecchiatura per la maniglia.
- Installare l'apparecchiatura in un luogo sicuro e idoneo che soddisfi i requisiti di installazione.
- È necessario rispettare la distanza minima dalle altre apparecchiature.
- Prima di montare l'apparecchiatura controllare che la porta dell'apparecchio si apra senza limitazioni.
- L'apparecchiatura è dotata di un sistema di raffreddamento elettrico. Quest'ultimo funziona a corrente elettrica.

Altezza minima del mobiletto (mobiletto sotto all'altezza minima del piano di lavoro)	580 (600) mm
---	--------------

Larghezza del mobiletto	560 mm
-------------------------	--------

Profondità del mobiletto	550 (550) mm
--------------------------	--------------

Altezza della parte anteriore dell'apparecchiatura	589 mm
--	--------

Altezza della parte posteriore dell'apparecchiatura	570 mm
---	--------

Larghezza della parte anteriore dell'apparecchiatura	594 mm
--	--------

Larghezza della parte posteriore dell'apparecchiatura	558 mm
---	--------

Profondità dell'apparecchiatura	561 mm
---------------------------------	--------

Profondità di incasso dell'apparecchiatura	540 mm
--	--------

Profondità con porta aperta	1007 mm
-----------------------------	---------

Dimensioni minime dell'apertura di ventilazione. Apertura collocata sul lato posteriore inferiore	560x20 mm
---	-----------

Lunghezza del cavo di alimentazione. Il cavo è collocato nell'angolo destro del lato posteriore	1100 mm
---	---------

Viti di montaggio	4x25 mm
-------------------	---------

2.2 Collegamento elettrico

AVVERTENZA!

Rischio di incendio e scossa elettrica.

- Tutti i collegamenti elettrici devono essere realizzati da un elettricista qualificato.
- L'apparecchiatura deve disporre di una messa a terra.
- Verificare che i parametri sulla targhetta siano compatibili con le indicazioni elettriche dell'alimentazione.
- Utilizzare sempre una presa elettrica con contatto di protezione correttamente installata.
- Non utilizzare prese multiple e prolunghe.
- Accertarsi di non danneggiare la spina e il cavo. Qualora il cavo elettrico debba essere sostituito, l'intervento dovrà essere effettuato dal nostro Centro di Assistenza autorizzato.
- Evitare che i cavi entrino a contatto o si trovino vicino alla porta dell'apparecchiatura o sulla nicchia sotto all'apparecchiatura, in particolare quando il dispositivo è in funzione o la porta è calda.
- I dispositivi di protezione da scosse elettriche devono essere fissati in modo tale da non poter essere disattivati senza l'uso di attrezzi.
- Inserire la spina di alimentazione nella presa solo al termine dell'installazione. Verificare che la spina di alimentazione rimanga accessibile dopo l'installazione.

- Nel caso in cui la spina di corrente sia allentata, non collegarla alla presa.
- Non tirare il cavo di alimentazione per scollegare l'apparecchiatura. Tirare sempre dalla spina.
- Servirsi unicamente di dispositivi di isolamento adeguati: interruttori automatici, fusibili (quelli a tappo devono essere rimossi dal portafusibile), sganciatori per correnti di guasto a terra e relè.
- L'impianto elettrico deve essere dotato di un dispositivo di isolamento che consenta di scollegare l'apparecchiatura dalla presa di corrente a tutti i poli. Il dispositivo di isolamento deve avere una larghezza dell'apertura di contatto non inferiore ai 3 mm.
- La dotazione standard dell'apparecchiatura al momento della fornitura prevede una spina e un cavo di rete.

Tipi di cavi disponibili per l'installazione o la sostituzione per l'Europa:

H07 RN-F, H05 RN-F, H05 RRF, H05 VV-F, H05 V2V2-F (T90), H05 BB-F

Per la sezione del cavo fare riferimento alla potenza totale sulla targhetta dei dati. È anche possibile consultare la tabella:

Potenza totale (W)	Sezione del cavo (mm ²)
massimo 1.380	3x0.75
massimo 2.300	3x1
massimo 3.680	3x1.5

Il cavo di terra (cavo verde/giallo) deve essere 2 cm più lungo rispetto al cavo di fase marrone e a quello neutro blu.

2.3 Utilizzo:

AVVERTENZA!

Rischio di lesioni, ustioni, scosse elettriche o esplosioni.

- Non modificare le specifiche tecniche dell'apparecchiatura.

- Assicurarsi che le aperture di ventilazione non siano bloccate.
- Non lasciare l'elettrodomestico incustodito durante il funzionamento.
- Spegnerne l'elettrodomestico dopo ogni utilizzo.
- Prestare attenzione in fase di apertura dello sportello dell'elettrodomestico, quando quest'ultimo è in funzione. Può esservi un rilascio di aria calda.
- Non accendere l'elettrodomestico con le mani bagnate o quando è a contatto con l'acqua.
- Non esercitare pressione sullo sportello aperto.
- Non utilizzare l'elettrodomestico come superficie di lavoro o come superficie di deposito.
- Aprire lo sportello dell'elettrodomestico attentamente. L'utilizzo di ingredienti con alcol può provocare una miscela di alcol e aria.
- Non lasciare scintille o fiamme libere a contatto con l'elettrodomestico quando si apre lo sportello.
- Non appoggiare o tenere liquidi o materiali infiammabili, né oggetti facilmente infiammabili sull'apparecchiatura, al suo interno o nelle immediate vicinanze.

AVVERTENZA!

Vi è il rischio di danneggiare l'apparecchiatura.

- Per evitare danni o lo scolorimento dello smalto:
 - Non collocare pirofile o altri oggetti all'interno dell'elettrodomestico direttamente sul fondo.
 - Non collocare la pellicola di alluminio direttamente sul fondo della cavità dell'elettrodomestico.
 - Non versare acqua direttamente all'interno dell'elettrodomestico caldo.
 - Non conservare piatti e alimenti umidi all'interno dell'elettrodomestico dopo aver terminato la cottura.
 - Prestare attenzione in fase di rimozione o installazione degli accessori.
- Lo scolorimento dello smalto o dell'acciaio inox non influisce sulle prestazioni dell'elettrodomestico.

- Usare una leccarda per torte umide. I succhi di frutta causano macchie che possono essere permanenti.
- Eseguire sempre la cottura con lo sportello dell'apparecchiatura chiuso.
- Se l'apparecchiatura si trova dietro a un pannello anteriore (ad es. una porta), assicurarsi che questo non sia mai chiuso quando l'apparecchiatura è in funzione. Calore e umidità possono accumularsi sul retro di un pannello chiuso causando danni all'apparecchiatura, all'alloggiamento o al pavimento. Dopo l'uso non chiudere il pannello dell'armadio finché l'apparecchiatura non si è completamente raffreddata.

2.4 Pulizia e cura

AVVERTENZA!

Vi è il rischio di lesioni, incendio o danni all'apparecchiatura.

- Prima di eseguire qualunque intervento di manutenzione, spegnere l'apparecchiatura ed estrarre la spina dalla presa.
- Controllare che l'apparecchiatura sia fredda. Vi è il rischio che i pannelli in vetro si rompano.
- Sostituire immediatamente i pannelli in vetro della porta nel caso in cui siano danneggiati. Contattare il Centro Assistenza Autorizzato.
- Prestare attenzione quando si rimuove la porta dall'apparecchio. La porta è pesante!
- Pulire regolarmente l'apparecchiatura per evitare il deterioramento dei materiali che compongono la superficie.
- Pulire l'apparecchiatura con un panno inumidito e morbido. Utilizzare solo detergenti neutri. Non usare prodotti abrasivi, spugnette abrasive, solventi od oggetti metallici.
- Se si utilizza uno spray per il forno, seguire attentamente le istruzioni di sicurezza sulla confezione.

2.5 Illuminazione interna

AVVERTENZA!

Pericolo di scosse elettriche.

- Per quanto riguarda la lampada o le lampade all'interno di questo prodotto e le lampade di ricambio vendute separatamente: Queste lampade sono destinate a resistere a condizioni fisiche estreme negli elettrodomestici, come temperatura, vibrazioni, umidità, o sono destinate a segnalare informazioni sullo stato operativo dell'apparecchio. Non sono destinate ad essere utilizzate in altre applicazioni e non sono adatte per l'illuminazione di ambienti domestici.
- Questo prodotto contiene una sorgente luminosa di classe di efficienza energetica G.
- Servirsi unicamente di lampadine con le stesse specifiche tecniche .

2.6 Assistenza

- Per far riparare l'apparecchiatura, rivolgersi a un Centro di Assistenza Autorizzato.
- Utilizzare solo ricambi originali.

2.7 Smaltimento

AVVERTENZA!

Rischio di lesioni o soffocamento.

- Contattare le autorità locali per ricevere informazioni su come smaltire correttamente l'apparecchiatura.
- Staccare la spina dall'alimentazione elettrica.
- Tagliare il cavo elettrico dell'apparecchiatura e smaltirlo.
- Togliere il blocco porta per evitare che bambini, o animali restino intrappolati nell'apparecchiatura.

3. INSTALLAZIONE

⚠ AVVERTENZA!

Fare riferimento ai capitoli sulla sicurezza.

3.1 Incasso

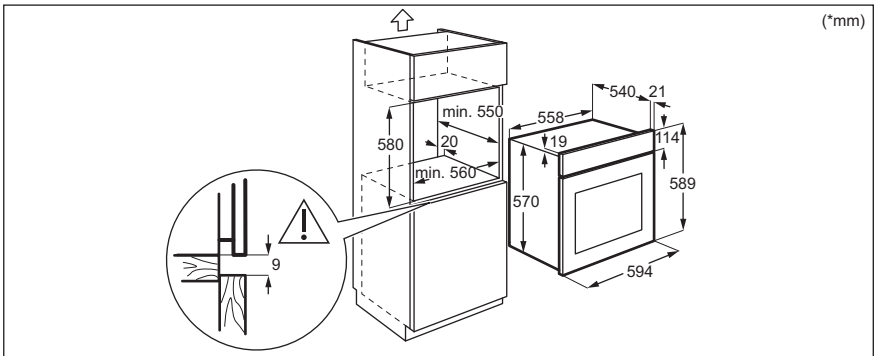
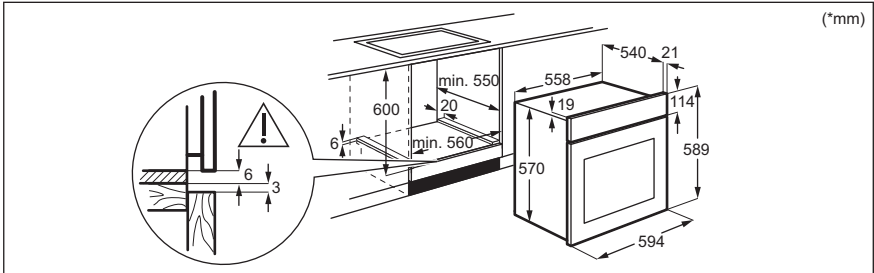

3.2 Fissaggio nel mobile

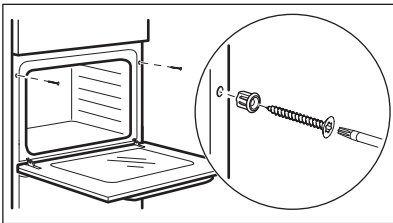

4. DESCRIZIONE DEL PRODOTTO

4.1 Panoramica generale

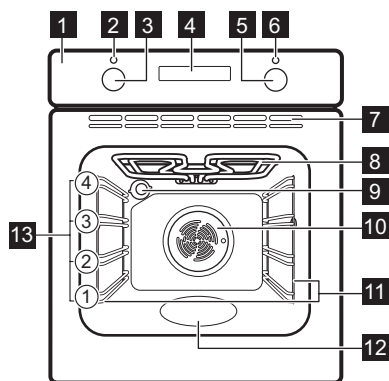

- 1 Pannello dei comandi
- 2 Spia/simbolo alimentazione
- 3 Manopola di regolazione delle funzioni cottura
- 4 Display
- 5 Manopola di regolazione (per la temperatura)
- 6 Indicatore/simbolo della temperatura
- 7 Aperture di ventilazione per la ventola di raffreddamento
- 8 Resistenza
- 9 Lampadina
- 10 Ventola
- 11 Supporto ripiano, rimovibile
- 12 Goffrata cavità- Contenitore pulizia con acqua
- 13 Posizioni ripiano

4.2 Accessori

- **Ripiano a filo**
Per stoviglie, stampi per dolci, arrosti.
- **Lamiera dolci**
Per torte e biscotti.

- **Leccarda**
Per cuocere al forno e arrostito o per raccogliere il grasso.

5. PANNELLO DEI COMANDI

5.1 Manopola incassabile

Per utilizzare l'apparecchiatura, premere la manopola. La manopola fuoriesce.

5.2 Campo sensore / Pulsante

—	Per impostare l'ora.
⌚	Per impostare una funzione orologio.
+	Per impostare l'ora.

5.3 Display

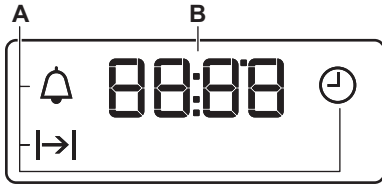

- A. Funzioni dell'orologio
B. Timer







6. PRIMA DI UTILIZZARE L'ELETTRODOMESTICO

AVVERTENZA!

Fare riferimento ai capitoli sulla sicurezza.

6.1 Prima di utilizzare l'apparecchiatura per la prima volta

Il forno può produrre un odore sgradevole e fumo in fase di preriscaldamento. Accertarsi che la stanza sia ventilata.

		
Passaggio 1	Passaggio 2	Passaggio 3
Imposta l'orologio	Pulire il forno	Preriscaldare il forno vuoto
1.  - premere per impostare l'ora. Dopo 5 secondi circa, la spia smette di lampeggiare e l'orologio indica l'ora impostata.	1. Rimuovere gli accessori e i supporti ripiano rimovibili dal forno. 2. Per pulire il forno e gli accessori, utilizza solo un panno in microfibra imbevuto di acqua tiepida e detergente delicato.	1. Impostare la temperatura massima per la funzione:  . Tempo: 1 h 2. Impostare la temperatura massima per la funzione:  . Tempo: 15 min. 3. Impostare la temperatura massima per la funzione:  . Tempo: 15 min.
Spegnere il forno e attendere che si raffreddi. Collocare gli accessori e i supporti ripiano rimovibili nel forno.		

7. UTILIZZO QUOTIDIANO





AVVERTENZA!

Fare riferimento ai capitoli sulla sicurezza.

7.1 Come impostare: Funzione cottura

Fase 1	Ruotare la manopola delle funzioni di riscaldamento per selezionare una funzione di riscaldamento.
Fase 2	Ruotare la manopola di controllo per selezionare la temperatura.
Fase 3	Al termine della cottura, ruotare le manopole fino alla posizione off per spegnere il forno.

7.2 Funzioni cottura

Funzione cottura	Applicazione
 Posizione spento	Il forno è spento.
 Luce forno	Per accendere la lampadina.
 Cottura ventilata	Per cuocere su due posizioni della griglia contemporaneamente ed essiccare i cibi. Impostare la temperatura di 20-40 °C in meno rispetto a quella per Cottura convenzionale.
 Cottura ventilata umida	Questa funzione è progettata per il risparmio energetico durante la cottura. Quando viene usata questa funzione, la temperatura all'interno della cavità potrebbe essere diversa rispetto alla temperatura impostata. La potenza riscaldante potrebbe essere ridotta. Per ulteriori informazioni, consultare il capitolo "Uso quotidiano", Note su: Cottura ventilata umida.
 Resistenza inferiore	Per dorare torte con base croccante e per conservare gli alimenti.

Funzione cottura	Applicazione
 Cottura ventilata	Per arrostitire o arrostire e cuocere cibi che richiedono la stessa temperatura, utilizzando più di un ripiano senza trasferimento di sapori.
 Doppio grill ventilato	Per arrostitire grandi tagli di carne o pollame con ossa su una posizione della griglia. Per gratinare e dorare.
 Scongelamento	Per scongelare gli alimenti (verdura e frutta). Il tempo di scongelamento dipende dalla quantità e dalle dimensioni del cibo congelato.
 Cottura convenzionale / Pulizia con acqua	Per cuocere e arrostitire alimenti su una sola posizione della griglia. Rimandiamo al capitolo "Cura e pulizia" per ulteriori informazioni in merito: Pulizia con acqua.
 Grill	Per grigliare alimenti di ridotto spessore e tostare il pane.

7.3 Note su: Cottura ventilata umida



Questa funzione è stata utilizzata per la conformità alla classe energetica e ai requisiti di ecodesign (secondo la normativa EU 65/2014 e EU 66/2014). Test conformemente a: IEC/EN 60350-1.

La porta del forno dovrebbe essere chiusa in fase di cottura, in modo che la funzione non venga interrotta. Ciò garantisce inoltre che il forno funzioni con la più elevata efficienza energetica possibile.

Per le istruzioni di cottura rimandiamo al capitolo "Consigli e suggerimenti", Cottura ventilata umida. Per indicazioni generali sul risparmio energetico rimandiamo al capitolo "Efficienza energetica", Risparmio energetico.

8. FUNZIONI DEL TIMER



8.1 Funzioni dell'orologio

Funzione orologio	Applicazione
 Ora del giorno	Permette di modificare o controllare l'ora.
 Durata	Per impostare la durata di funzionamento del forno.
 Contaminuti	Per impostare il conto alla rovescia. Questa funzione non ha effetto sull'uso del forno. È possibile impostare questa funzione in qualsiasi momento, anche quando il forno è spento.

8.2 Come impostare: Funzioni orologio



Come impostare: Ora del giorno



 - lampeggia quando si collega il forno all'alimentazione elettrica, quando c'è stato un blackout o quando il timer non è impostato.

 ,  - premere per impostare l'ora.

Dopo 5 secondi circa, la spia smette di lampeggiare e l'orologio indica l'ora impostata.

Come modificare: Ora del giorno



Passaggio 1  - premere ripetutamente per cambiare l'ora del giorno.  - inizia a lampeggiare.

Passaggio 2  ,  - premere per impostare l'ora.

Dopo 5 secondi circa, la spia smette di lampeggiare e l'orologio indica l'ora impostata.

Come impostare: Durata

Passaggio 1 Selezionare una funzione del forno e regolare la temperatura.

Passaggio 2  - premere ripetutamente.  - inizia a lampeggiare.

Passaggio 3  ,  - premere per impostare la durata.

Il display visualizza: .



 - lampeggia al termine del tempo impostato. Viene emesso un segnale acustico e il forno si spegne.

Passaggio 4 Premere un tasto per interrompere il segnale.

Passaggio 5 Portare la manopola nella posizione di spegnimento.

Come impostare: Contaminuti

Passaggio 1  - premere ripetutamente.  - inizia a lampeggiare.

Passaggio 2  ,  - premere per impostare l'ora.
La funzione si attiva automaticamente dopo 5 secondi.
Quando si conclude il tempo impostato, viene emesso un segnale acustico.

Passaggio 3 Premere un tasto per interrompere il segnale.

Passaggio 4 Portare la manopola nella posizione di spegnimento.

Come annullare: Funzioni orologio

Passaggio 1  - premere ripetutamente fino a quando il simbolo della funzione orologio inizia a lampeggiare.

Passaggio 2 Tenere premuto: .
La funzione orologio si disattiva dopo pochi secondi.

9. UTILIZZO DEGLI ACCESSORI

AVVERTENZA!

Fare riferimento ai capitoli sulla sicurezza.

9.1 Inserimento di accessori

Un piccolo rientro sulla parte superiore aumenta il livello di sicurezza. Gli incavi sono

anche dispositivi antiribaltamento. Il bordo alto intorno al ripiano evita che pentole e padelle scivolino dal ripiano.

Ripiano a filo:

Spingere il ripiano fra le guide del supporto e verificare che i piedini siano rivolti verso il basso.

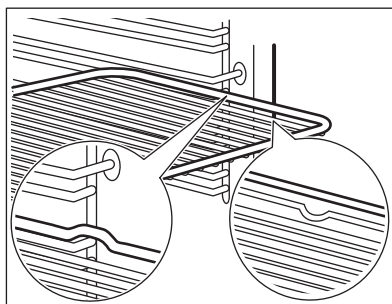

Lamiera dolci / Teglia profonda:

Spingere la lamiera tra le guide del supporto ripiano.

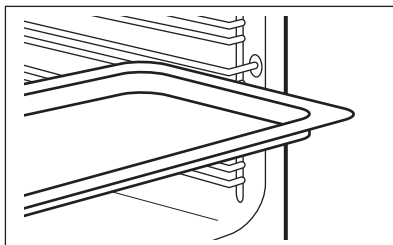

10. FUNZIONI AGGIUNTIVE

10.1 Ventola di raffreddamento

Quando l'apparecchiatura è in funzione, la ventola di raffreddamento si attiva in modo automatico per raffreddare le superfici. Dopo aver spento l'apparecchiatura, la ventola di raffreddamento continua a funzionare finché l'apparecchiatura non si è raffreddata.

10.2 Termostato di sicurezza

Un utilizzo inappropriato del forno o componenti difettose possono provocare un

surriscaldamento pericoloso. Per evitare che questo accada, il forno è dotato di un termostato di sicurezza che interrompe l'alimentazione della corrente elettrica. All'abbassamento della temperatura, il forno si riaccende automaticamente.

11. CONSIGLI E SUGGERIMENTI UTILI



Fare riferimento ai capitoli sulla sicurezza.

11.1 Consigli di cottura

Il forno presenta quattro posizioni di inserimento.

Contare le posizioni della griglia dal basso del forno.

Il forno potrebbe cuocere o arrostitire in modo diverso rispetto a quello utilizzato in precedenza.

Preparazione di dolci da forno

Non aprire la porta del forno prima che 3/4 del tempo di cottura impostato sia trascorso.

Se si utilizzano due lamiere dolci contemporaneamente, lasciare un livello vuoto tra di esse.

Cottura di carne e pesce

Utilizzare una leccarda per alimenti molto grassi per evitare la formazione di macchie potenzialmente permanenti nel forno.

Lasciar riposare la carne per circa 15 minuti prima di tagliarla in modo che il succo non fuoriesca.

Per evitare troppo fumo nel forno durante la cottura arrosto, aggiungere dell'acqua nella leccarda. Per evitare la condensazione di fumo, aggiungere acqua ogni volta che si asciuga.



Tempi di cottura

I tempi di cottura dipendono dal tipo di cibo, dalla sua consistenza e dal volume.

All'inizio, controllare il rendimento durante la cottura. Quando si utilizza questa apparecchiatura, trovare le impostazioni migliori (calore, tempo di cottura, ecc.) per le pentole, le ricette e le quantità.



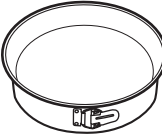

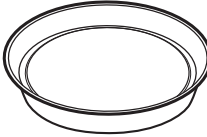
11.2 Cottura ventilata umida - accessori consigliati





Usare scatole e contenitori scuri e non riflettenti. Assorbono meglio il calore rispetto al colore chiaro e ai piatti riflettenti.

			
Teglia da pizza	Pirofila	Pirofile monoporzione	Tortiera per flan
Scura, non riflettente 28 cm di diametro	Scura, non riflettente 26 cm di diametro	Ceramica diametro 8 cm, altezza 5 cm	Scura, non riflettente 28 cm di diametro

11.3 Cottura ventilata umida







Per ottenere i risultati migliori, attenersi ai suggerimenti elencati nella tabella sottostante.







		 (°C)		 (min.)
Roll dolci, 12 pezzi	vassoio di cottura o leccarda	180	2	35 - 40
Panini, 9 pezzi	vassoio di cottura o leccarda	180	2	35 - 40
Pizza, surgelata, 0,35 kg	ripiano a filo	220	2	35 - 40
Rotolo con marmellata	vassoio di cottura o leccarda	170	2	30 - 40
Brownie	vassoio di cottura o leccarda	180	2	30 - 40
Soufflé, 6 pezzi	stampini di ceramica sulla griglia	200	3	30 - 40
Base pan di spagna	teglia per timballo su griglia	170	2	20 - 30
Pasticcini per il tè	piatto da forno su griglia	170	2	35 - 45
Pesce lesso, 0,3 kg	vassoio di cottura o leccarda	180	3	35 - 45
Pesce intero, 0,2 kg	vassoio di cottura o leccarda	180	3	35 - 45
Filetto di pesce, 0,3 kg	teglia per pizza su griglia	180	3	35 - 45
Carne lessa, 0,25 kg	vassoio di cottura o leccarda	200	3	40 - 50
Shashlik, 0,5 kg	vassoio di cottura o leccarda	200	3	25 - 35
Dolcetti, 16 pezzi	vassoio di cottura o leccarda	180	2	20 - 30
Meringhe, 20 pezzi	vassoio di cottura o leccarda	180	2	40 - 45
Muffin, 12 pezzi	vassoio di cottura o leccarda	170	2	30 - 40

		 (°C)		 (min.)
Pasta saporita, 16 pezzi	vassoio di cottura o leccarda	170	2	35 - 45
Biscotti di pasta frolla, 20 pezzi	vassoio di cottura o leccarda	150	2	40 - 50
Tartellette, 8 pezzi	vassoio di cottura o leccarda	170	2	20 - 30
Verdure, lesse, 0,4 kg	vassoio di cottura o leccarda	180	3	35 - 40
Omelette vegetariana	teglia per pizza su griglia	200	3	30 - 45
Verdure alla mediterranea, 0,7 kg	vassoio di cottura o leccarda	180	4	35 - 40

11.4 Informazioni per gli istituti di test

Test in conformità alla norma IEC 60350-1.

				 (°C)	 (min)	
Tortine, 16 per lamiera dolci	Cottura convenzionale	Lamiera dolci	3	170	20 - 35	-
Tortine, 16 per lamiera dolci	Cottura ventilata	Lamiera dolci	3	160	20 - 35	-
Tortine, 16 per lamiera dolci	Cottura ventilata	Lamiera dolci	1 e 3	160	20 - 35	-
Torta di mele americana, 2 stampi Ø20 cm	Cottura convenzionale	Ripiano a filo	1	170	70 - 90	-
Torta di mele americana, 2 stampi Ø20 cm	Cottura ventilata	Ripiano a filo	2	160	70 - 90	-
Pan di Spagna, stampo per torta Ø26 cm	Cottura convenzionale	Ripiano a filo	2	170	35 - 45	-
Pan di Spagna, stampo per torta Ø26 cm	Cottura ventilata	Ripiano a filo	2	160	35 - 45	-
Frollini al burro	Cottura convenzionale	Lamiera dolci	3	150	20 - 35	Preriscaldare il forno per 10 min.

				 (°C)	 (min)	
Frollini al burro	Cottura ventilata	Lamiera dolci	3	150	20 - 35	Preriscaldare il forno per 10 min.
Toast	Grill	Ripiano a filo	3	max	1 - 5	Preriscaldare il forno per 10 min.
Hamburger di manzo, 6 pezzi, 0,6 kg	Grill	Ripiano a filo e leccarda	3	max	20 - 30	Sistemare il ripiano a filo sul terzo livello e la leccarda sul secondo livello del forno. A metà cottura girare gli alimenti. Preriscaldare il forno per 10 min.

12. PULIZIA E CURA

AVVERTENZA!

Fare riferimento ai capitoli sulla sicurezza.

12.1 Note sulla pulizia



Agenti di pulizia

Pulire la parte anteriore dell'apparecchiatura solo con un panno in microfibra imbevuto di acqua tiepida e detergente delicato. Pulire e controllare la guarnizione della porta attorno al telaio della cavità.

Servirsi di una soluzione detergente per pulire le superfici metalliche.

Pulire le macchie con un detergente delicato.



Uso quotidiano

Pulire la cavità dopo ogni utilizzo. L'accumulo di grasso o di altri residui potrebbe causare un incendio.

L'umidità può formare condensa nell'apparecchiatura o sui pannelli di vetro dello sportello. Per ridurre la condensa, mettere in funzione l'apparecchiatura 10 minuti prima di iniziare a cucinare. Non lasciare le vivande nell'apparecchiatura per più di 20 minuti. Asciugare la cavità dopo ogni utilizzo solo con un panno in microfibra.



Accessori

Pulire tutti gli accessori dopo ogni utilizzo e lasciarli asciugare. Utilizzare solo un panno in microfibra imbevuto di acqua tiepida e un detergente delicato. Non pulire gli accessori in lavastoviglie.

Non pulire gli accessori anti-aderenti con agenti abrasivi o oggetti appuntiti.

12.2 Come rimuovere: Supporti del ripiano

Rimuovere i supporti ripiano per pulire il forno.

Passaggio 1 Spegner il forno e attendere che si raffreddi.

Passaggio 2 Sfilare dapprima la guida di estrazione dalla parete laterale tirandola in avanti.

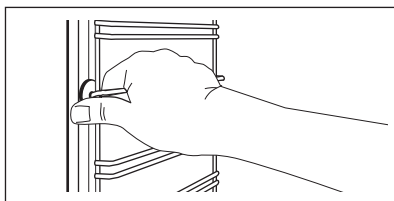

Passaggio 3 Estrarre la parte posteriore del supporto ripiano dalla parete laterale e rimuoverla.

Passaggio 4 Installare i supporti ripiani seguendo al contrario la procedura indicata.

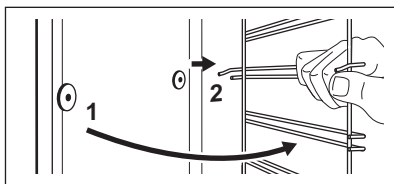

12.3 Istruzioni d'uso: Pulizia con acqua

Questa procedura di pulizia con acqua utilizza l'umidità per facilitare la rimozione dei residui di grasso e di cibo dal forno.

Passaggio 1 Versare l'acqua nella goffratura della cavità: 150 ml.

Passaggio 2 Impostare la funzione: 

Passaggio 3 Impostare la temperatura a 90°C.

Passaggio 4 Lasciare in funzione il forno per 30 minuti.

Passaggio 5 Spegner il forno.

Passaggio 6 Attendi che il forno si sia raffreddato. Asciugare la cavità con un panno morbido.

12.4 Procedura di rimozione e installazione: Sportello

La porta del forno ha due pannelli in vetro. È possibile rimuovere la porta del forno e il pannello in vetro interno per pulirlo. Leggere tutte le istruzioni "Rimozione e installazione della porta" prima di togliere i pannelli in vetro.

ATTENZIONE!

Non utilizzare il forno senza i pannelli in vetro.

Passaggio 1 Aprire completamente la porta e tenere le due cerniere.

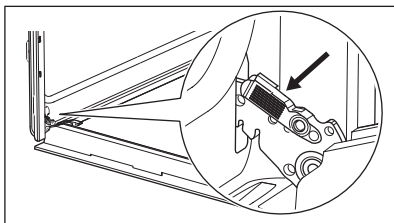

Passaggio 2 Sollevare e tirare i fermi fino a quando non fanno clic.

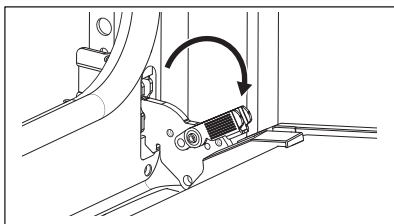

Passaggio 3 Chiudere la porta del forno fino alla prima posizione di apertura. Quindi sollevare e tirare per rimuovere la porta dalla sua sede.

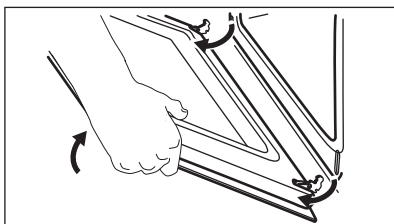

Passaggio 4 Appoggiare la porta su una superficie stabile e coperta da un panno morbido e sganciare il sistema di bloccaggio per rimuovere il pannello in vetro interno.

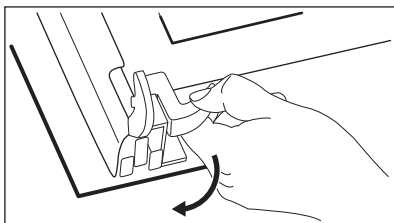

Passaggio 5 Ruotare di 90° le chiusure e sfilarle dalle loro sedi.

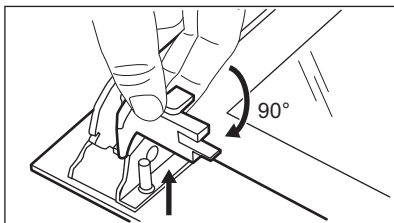

Passaggio 6 Sollevare prima con cautela e poi rimuovere il pannello in vetro.

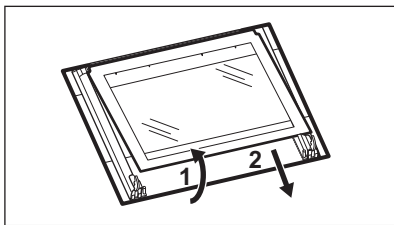

Passaggio 7 Pulire i pannelli in vetro con acqua e sapone. Asciugare accuratamente i pannelli in vetro. Non pulire i pannelli in vetro in lavastoviglie.

Passaggio 8 Al termine della pulizia installare il pannello in vetro e la porta del forno.

Se la porta è installata correttamente, si sentirà uno clic quando si chiudono i fermi.

Se installato correttamente, il profilo della porta emette un clic.

Assicurarsi di installare correttamente nelle sedi il pannello in vetro interno.

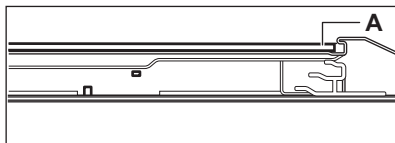

12.5 Come sostituire: Lampadina

AVVERTENZA!

Pericolo di scosse elettriche.

La lampada potrebbe essere calda.

Prima di sostituire la lampadina:

Passaggio 1

Spegnere il forno. Attendere che il forno sia freddo.

Passaggio 2

Estrarre la spina dalla presa di corrente.

Passaggio 3

Appoggiare un panno sul fondo della cavità.

Lampadina posteriore

Passaggio 1 Girare il rivestimento di vetro per toglierlo.

Passaggio 2 Pulire il coperchio in vetro.

Passaggio 3 Sostituire la lampadina con una resistente al calore fino a 300 °C.

Passaggio 4 Installare il coperchio in vetro.

13. RISOLUZIONE DEI PROBLEMI

AVVERTENZA!

Fare riferimento ai capitoli sulla sicurezza.

13.1 Cosa fare se...

Per tutti i casi non inclusi in questa tabella si prega di contattare un Centro di assistenza autorizzato.

Problema	Controllare se...
Il forno non scalda.	È saltato il fusibile.

Problema	Controllare se...
La guarnizione della porta è danneggiata.	Non utilizzare il forno. Contattare un Centro Assistenza Autorizzato.
Il display mostra "12.00".	Si è verificata un'interruzione dell'alimentazione elettrica. Impostare l'ora.
La lampadina non funziona.	La lampadina è bruciata.

13.2 Dati dell'Assistenza

Qualora non sia possibile trovare una soluzione al problema, contattare il rivenditore o un Centro di assistenza autorizzato.

Le informazioni necessarie per il Centro Assistenza si trovano sulla targhetta dei dati. La targhetta si trova sul telaio anteriore della cavità dell'apparecchiatura. Non rimuovere la targhetta dei dati dalla cavità dell'apparecchiatura.

Consigliamo di annotare i dati qui:

Modello (Mod.)
Codice prodotto (PNC)
Numero di serie (S.N.)

14. EFFICIENZA ENERGETICA

14.1 Informazioni sul prodotto e scheda informativa del prodotto in conformità alla normativa europea sull'ecodesign e sull'etichettatura energetica

Nome del fornitore	Electrolux
Identificazione modello	EOF5H40BX 944068240
Indice di efficienza energetica	95.1
Classe di efficienza energetica	A
Consumo energetico con carico standard, modalità tradizionale	0.89kWh/ciclo
Consumo di energia con un carico standard, modalità a circolazione d'aria forzata	0.78kWh/ciclo
Numero di cavità	1

Fonte di calore	Elettricità
Volume	65l
Tipo di forno	Forno da incasso
Massa	29.3kg

IEC/EN 60350-1 - Apparecchiature elettriche per la cottura per uso domestico - Parte 1: Cucine, forni, forni a vapore e griglie - Metodi per la misura delle prestazioni.

14.2 Risparmio energetico



L'apparecchiatura ha di funzioni che consentono di aiutarvi a risparmiare energia durante le operazioni di cottura di tutti i giorni.

Assicurarsi che la porta dell'apparecchiatura sia chiusa quando l'apparecchiatura è in funzione. Non aprire troppo spesso la porta durante la cottura. Tenere pulita la guarnizione della porta e assicurarsi che sia ben fissata nella posizione corretta.

Servirsi di pentole in metallo per migliorare il risparmio energetico .

Ove possibile, non pre-riscaldare l'apparecchiatura prima della cottura.

Ridurre quanto più possibile gli intervalli fra le diverse operazioni di cottura quando vengono preparati più piatti contemporaneamente.

Cucinare con ventola

Ove possibile, servirsi delle funzioni di cottura con la ventola per risparmiare energia.

Calore residuo

Quando la durata di cottura è superiore ai 30 minuti, ridurre la temperatura dell'apparecchiatura al minimo 3-10 minuti prima della fine del processo di cottura. La cottura proseguirà grazie al calore residuo all'interno dell'apparecchiatura.

Utilizzare il calore residuo per scaldare altri piatti.

Tenere in caldo gli alimenti

Scegliere l'impostazione di temperatura più bassa per sfruttare il calore residuo e mantenere calda la pietanza.

Cottura ventilata umida

Funzione progettata per risparmiare energia in fase di cottura.

15. CONSIDERAZIONI SULL'AMBIENTE

Riciclare i materiali con il simbolo . Buttare l'imballaggio negli appositi contenitori per il riciclaggio. Aiutare a proteggere l'ambiente e la salute umana e a riciclare rifiuti derivanti da apparecchiature elettriche ed elettroniche. Non smaltire le apparecchiature che riportano

il simbolo  insieme ai normali rifiuti domestici. Portare il prodotto al punto di riciclaggio più vicino o contattare il comune di residenza.

MĒS DOMĀJAM PAR JUMS

Paldies, ka iegādājāties Electrolux ierīci. Esat izvēlējušies produktu, kas jau vairākus gadu desmitus apvieno profesionālas pieredzes un inovāciju. Atjautīgs un stilīgs, radīts, ņemot vērā jūsu vēlmes. Tāpēc katru reizi lietojot, varat būt droši, ka sasniegsiet izcilus rezultātus.

Lai arī lūdzam Electrolux pasaulē!

Apmeklējiet mūsu tīmekļa vietni, lai:



saņemt lietošanas ieteikumus un brošūras, kā arī traucējummeklēšanas, servisa un remonta informāciju:

www.electrolux.com/support

reģistrētu savu ierīci labāka servisa saņemšanai:

www.registerelectrolux.com



iegādātos savai ierīcei papildpiederumus, vienreizējas lietošanas materiālus un oriģinālās rezerves daļas:

www.electrolux.com/shop

KLIENTU APKALPOŠANA UN SERVISS

Izmantojiet tikai oriģinālas rezerves daļas.

Sazinoties ar mūsu pilnvaroto servisa centru, nodrošiniet, lai jums būtu pieejami šādi dati: modelis, PNC, sērijas numurs.

Šī informācija ir norādīta uz datu plāksnītes.

 Uzmanību / drošības informācija

 Vispārīga informācija un ieteikumi

 Ar vidi saistīta informācija

Izmaiņu tiesības rezervētas.

SATURS

1. DROŠĪBAS INFORMĀCIJA.....	149
2. DROŠĪBAS NORĀDĪJUMI.....	150
3. UZSTĀDĪŠANA.....	153
4. IZSTRĀDĀJUMA APRAKSTS.....	154
5. VADĪBAS PANELIS.....	154
6. PIRMS PIRMĀS IZMANTOŠANAS REIZES.....	155
7. IZMANTOŠANA IKDIENĀ.....	156
8. PULKSTENA FUNKCIJAS.....	157
9. PIEDERUMU LIETOŠANA.....	158
10. PAPILDFUNKCIJAS.....	159
11. IETEIKUMI UN PADOMI.....	159
12. APRŪPE UN TĪRĪŠANA.....	162
13. PROBLĒMRISINĀŠANA.....	166
14. ENERGOEFEKTIVITĀTE.....	166
15. APSVĒRUMI PAR VIDES AIZSARDZĪBU.....	167

1. ⚠️ DROŠĪBAS INFORMĀCIJA

Pirms ierīces uzstādīšanas un lietošanas rūpīgi izlasiet pievienotos norādījumus. Ražotājs neatbild par savainojumiem un bojājumiem, kas radušies ierīces nepareizas uzstādīšanas vai izmantošanas rezultātā. Glabājiet šīs instrukcijas drošā, pieejamā vietā, lai tās varētu izmantot nākotnē.

1.1 Bērnu un neaizsargātu personu drošība

- Šo ierīci drīkst izmantot bērni no 8 gadu vecuma un cilvēki ar ierobežotām fiziskām, sensorām vai garīgām spējām vai pieredzes un zināšanu trūkumu atbildīgas personas uzraudzībā vai, ja tie ir informēti par ierīces drošu lietošanu un izprot potenciālos riskus. Bērniem no līdz 8 gadu vecumam un personām ar ļoti plašu un sarežģītu invaliditāti jāliedz piekļuve ierīcei, ja vien tos nepārtraukti neuzrauga.
- Mazi bērni jāuzrauga, lai viņi nerotaļātos ar ierīci.
- Neļaujiet bērniem tuvoties iepakojumam un atbrīvojieties no tā pienācīgā veidā.
- UZMANĪBU: Ierīce un tās pieejamās detaļas lietošanas laikā sakarst. Neļaujiet bērniem un mājdzīvniekiem atrasties ierīces tuvumā, kad tā tiek lietota vai atdziest.
- Ja ierīcei ir bērnu drošības ierīce, tā jāaktivizē.
- Bērni nedrīkst tīrīt ierīci un veikt tās apkopi bez uzraudzības.

1.2 Vispārīgā drošība

- Šī ierīce paredzēta tikai ēdiena gatavošanai.
- Šī ierīce ir izstrādāta tikai izmantošanai mājās apstākļos un telpās.
- Šo ierīci var izmantot birojos, viesnīcu viesu numuriņos, pansiju viesu numuriņos, lauku viesu mājās un citās līdzīgās uzturēšanās vietās, kurās izmantošana nepārsniedz (vidējo) mājsaimniecības lietošanas intensitāti.
- Ierīces uzstādīšanu un vada nomaiņu drīkst veikt tikai kvalificēts speciālists.

- Nelietojiet ierīci pirms tās iebūvēšanas.
- Pirms visu veidu apkopes veikšanas atvienojiet ierīci no elektrotīkla.
- Ja elektrības vads ir bojāts, lai izvairītos no elektrības trieciena riska, tas jānomaina ražotājam, pilnvarotam servisa centram vai citam kvalificētam speciālistam.
- UZMANĪBU: Pirms spuldzes nomaiņas pārlicinieties, ka ierīce ir izslēgta, lai izvairītos no strāvas trieciena iespējamības.
- UZMANĪBU: Ierīce un tās pieejamās detaļas lietošanas laikā sakarst. Nepieskarieties sildelementiem un ierīces iekšienes virsmai.
- Vienmēr izmantojiet cimdus, lai izņemtu vai ievietotu papildpiederumus vai gatavošanas traukus.
- Lai izņemtu plauktu balstus, vispirms pavelciet nost no sānu sienām plauktu balsta priekšpusi, un tad aizmugurējo daļu. Uzstādiet plauktu atbalstus, veicot iepriekšminētās darbības pretējā secībā.
- Ierīces tīrīšanai neizmantojiet tvaika tīrītāju.
- Plīts virsmas stikla durvju tīrīšanai neizmantojiet raupjus, abrazīvus tīrīšanas līdzekļus vai asus metāla skrāpjus, jo tie var saskrāpēt virsmas, un tādējādi stikls var saplīst.

2. DROŠĪBAS NORĀDĪJUMI

2.1 Uzstādīšana



BRĪDINĀJUMS!

Ierīci drīkst uzstādīt tikai kvalificēta persona.

- Noņemiet visu iesaiņojumu.
- Neuzstādiet un nelietojiet bojātu ierīci.
- Ievērojiet kopā ar ierīci piegādātās uzstādīšanas norādes.
- Vienmēr uzmanīgi pārvietojiet ierīci, jo tā ir smaga. Vienmēr izmantojiet drošības cimdus un slēgtus apavus.
- Nevelciet ierīci aiz roktura.
- Uzstādiet ierīci drošā un atbilstošā vietā, kas atbilst uzstādīšanas prasībām.

- Nodrošiniet starp blakus uzstādītām ierīcēm piemērotu attālumu.
- Pirms ierīces uzstādīšanas pārlicinieties, ka būs iespējams brīvi atvērt tās durvis.
- Ierīce ir aprīkota ar elektrisku dzesēšanas sistēmu. Tā ir jādarbina ar elektrības padevi.

Skapīša minimālais augstums (skapīša zem darba virsmas minimālais augstums)	580 (600) mm
Skapīša platums	560 mm
Skapīša dziļums	550 (550) mm

ierīces priekšpusē augstums	589 mm
ierīces aizmugures augstums	570 mm
ierīces priekšpusē platumš	594 mm
ierīces aizmugures platumš	558 mm
ierīces dziļums	561 mm
ierīces iebūvēšanas dziļums	540 mm
ierīces dziļums ar atvērtām durvīm	1007 mm
Ventilācijas atveres minimālais izmērs. Atvere apakšējā aizmugurējā daļā	560x20 mm
Strāvas kabeļa garums. Kabelis tiek novietots aizmugurējā labajā stūrī	1100 mm
Montāžas skrūves	4x25 mm

2.2 Elektrotīkla savienojums

BRĪDINĀJUMS!

Var izraisīt ugunsgrēku un elektrošoku.

- Elektrības padeves pieslēgšana jāveic sertificētam elektriķim.
- Ierīcei jābūt iezemētai.
- Pārliecinieties, ka tehnisko datu plāksnītē norādītie parametri atbilst elektrotīkla parametriem.
- Vienmēr izmantojiet pareizi uzstādītu un drošu kontaktligzdu.
- Nelietojiet daudzkontakta adapterus vai pagarinātājus.
- Rīkojieties uzmanīgi, lai nesabojātu kontaktspraudni un kabeli. Ja iekārtas elektropadeves kabeli nepieciešams nomainīt, to jāveic tuvākajā autorizētajā servisa centrā.
- Neļaujiet strāvas kabeļiem saskarties ar ierīces durvīm vai nišu zem ierīces vai atrasties to tuvumā, it īpaši, ja tā darbojas vai durvis ir karstas.
- Daļas, kas nodrošina aizsardzību pret elektrošoku no strāvu vadošiem un izolētajiem elementiem, jānostiprina tā, lai tos nevarētu noņemt bez instrumentiem.

- Pieslēdziet kontaktspraudni kontaktligzdai tikai uzstādīšanas beigās. Pārbaudiet, vai pēc uzstādīšanas kontaktspraudnim var brīvi piekļūt.
- Ja kontaktligzda ir vaļīga, neievietojiet tajā kontaktspraudni.
- Nekad neatslēdziet ierīci no tīkla, velkot aiz strāvas kabeļa. Vienmēr velciet aiz kontaktspraudņa.
- Ir jāizmanto atbilstošas izolācijas ierīces: automātslēdži, drošinātāji (no turētājiem izskrūvējami drošinātāji), zemējuma noplūdes automātslēdži un savienotāji.
- Elektroinstalācijā jābūt izolācijas ierīcei, kas ļauj atvienot ierīci no visiem elektrotīkla poliem. Izolācijas ierīcē atstarpei starp kontaktiem jābūt vismaz 3 mm.
- Šī ierīce ir aprīkota ar barošanas vadu un kontaktdakšu.

Uzstādīšanai un nomaīnai Eiropā piemērotie kabeļu veidi:

H07 RN-F, H05 RN-F, H05 RRF, H05 VV-F, H05 V2V2-F (T90), H05 BB-F

Kabeļa vadu šķērsgriezumu dati ir norādīti tehnisko datu plāksnītes kopjaudas sadaļā. Varat skatīt arī tabulu:

Kopējā jauda (W)	Vada šķērsgriezums (mm ²)
maksimāli 1380	3x0.75
maksimāli 2300	3x1
maksimāli 3680	3x1.5

Zemējuma vadam (zaļas/dzeltenas krāsas kabelis) jābūt par 2 cm garākam nekā brūnajam fāzes un zilajam neitrālajiem kabeļiem.

2.3 Lietošana

BRĪDINĀJUMS!

Pastāv traumu, apdegumu, elektrošoka vai sprādziena risks.

- Nemainiet šī produkta specifikāciju.
- Pārliecinieties, ka ierīces ventilācijas atveres nav nosprostatas.

- Lietošanas laikā neatstājiet ierīci bez uzraudzības.
- Izslēdziet ierīci pēc katras lietošanas reizes.
- Ievērojiet piesardzību, atverot ierīces durvis, kamēr tā darbojas. Var notikt karsta gaisa izplūšana.
- Nelietojiet ierīci ar mitrām rokām, vai ja ierīce nonākusi saskarē ar ūdeni.
- Nepielietojiet spiedienu uz cepeškrāsns durvīm.
- Nelietojiet ierīci kā darba virsmu vai uzglabāšanai paredzētu virsmu.
- Atveriet ierīces durvis piesardzīgi. Izmantojot sastāvdaļas, kas satur spirtu, var rasties spirta tvaiku un gaisa maisījums.
- Neļaujiet dzirkstelēm vai atvērtai liesmai nonākt saskarē ar ierīci, kad atverat durvis.
- Neievietojiet ierīcē ne nēglabājiet tās tuvumā vai uz tās viegli uzliesmojošas vielas vai ar viegli uzliesmojošām vielām piesūcinātus priekšmetus.

BRĪDINĀJUMS!

Pastāv ierīces bojājumu risks.

- Lai novērstu emaljas bojājumus vai krāsas maiņu:
 - neievietojiet cepeškrāsns traukus vai citus priekšmetus nepastarpināti uz ierīces grīdas.
 - nenovietojiet alumīnija foliju nepastarpināti uz ierīces grīdas;
 - neļaujiet ūdeni karstā ierīcē.
 - neatstājiet ierīcē mitrus traukus un produktus pēc gatavošanas beigām.
 - ievērojiet piesardzību, izņemot vai ievietojot papildaprīkojumu.
- Emaljas vai nerūsējošā tērauda krāsas maiņa neietekmē ierīces darbību.
- Mitrām kūkām izmantojot dziļo pannu. Augļu sulas var radīt paliekošus traipus.
- Vienmēr gatavojiet pārtiku ar aizvērtām ierīces durvīm.
- Ja ierīce ir uzstādīta aiz mēbeļu paneļa (piemēram, aiz durvīm), pārļiecinieties, ka ierīces darbības laikā šīs durvis nekad nav aizvērtas. Aiz aizvērtā mēbeļu paneļa var uzkrāties siltums un mitrums un attiecīgi izraisīt ierīces, iebūvētās mēbeles vai grīdas bojājumus. Neaizveriet mēbeļu

paneli līdz ierīce pēc lietošanas nav pilnīgi atdzisusi.

2.4 Aprūpe un tīrīšana

BRĪDINĀJUMS!

Pastāv savainojumu un ierīces aizdegšanās un bojājumu risks.

- Pirms apkopes izslēdziet ierīci un atvienojiet to no elektrotīkla.
- Pārļiecinieties, vai ierīce ir auksta. Pastāv risks, ka stikla paneli var iepļīst.
- Ja durvju stikla paneli tiek bojāti, nomainiet tos nekavējoties. Sazinieties ar pilnvaroto servisa centru.
- Noņemot durvis no ierīces, rīkojieties uzmanīgi. Durvis ir smagas!
- Regulāri tīriet ierīci, lai novērstu virsmas materiāla nolietošanos.
- Tīriet ierīci ar mitru, mīkstu drānu. Izmantojiet tikai neitrālus mazgāšanas līdzekļus. Neizmantojiet abrazīvus izstrādājumus, abrazīvus sūkļus, šķīdinātājus vai metāla priekšmetus.
- Ja lietojat cepeškrāsns tīrīšanai paredzētus aerosolus, ievērojiet ražotāja drošības norādījumus, kas atrodami uz iepakojuma.

2.5 Iekšējais apgaismojums

BRĪDINĀJUMS!

Pastāv risks saņemt elektrošoku.

- Informācija par šajā produktā esošo lampu (lampām) un atsevišķi nopērkamajām rezerves lampām: Šīs lampas ir paredzētas ekstremāliem fiziskajiem apstākļiem, piemēram, temperatūrai, vibrācijai, mitrumam, mājssaimniecības ierīcēs vai paredzētas informēšanai par ierīces darbības statusu. Tās nav paredzētas citiem lietošanas veidiem un nav piemērotas mājssaimniecības telpu apgaismojumam.
- Šīs ražojums satur gaismas avotu, kura energoefektivitātes klase ir G.
- Izmantojiet tikai tādu pašu specifikāciju spuldzes.

2.6 Serviss

- Lai salabotu ierīci, sazinieties ar pilnvarotu servisa centru.
- Izmantojiet tikai oriģinālās rezerves daļas.

2.7 Utilizācija

⚠ BRĪDINĀJUMS!

Pastāv savainošanās vai nosmakšanas risks.

- Sazinieties ar vietējās pašvaldības iestādēm, lai noskaidrotu, kā utilizēt ierīci.
- Atvienojiet ierīci no elektropadeves.
- Nogrieziet strāvas kabeli netālu no ierīces un utilizējiet to.
- Noņemiet durvju fiksatoru, lai bērni vai mājdzīvnieki nevarētu sevi iesprostot ierīcē.

3. UZSTĀDĪŠANA

⚠ BRĪDINĀJUMS!

Skatiet sadaļu "Drošība".

3.1 Iebūve

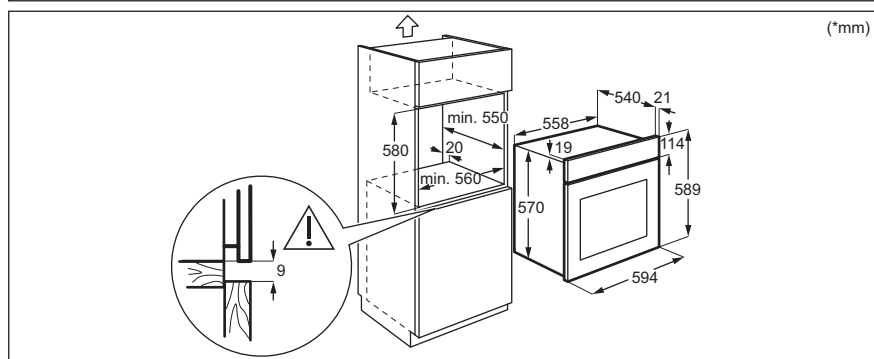
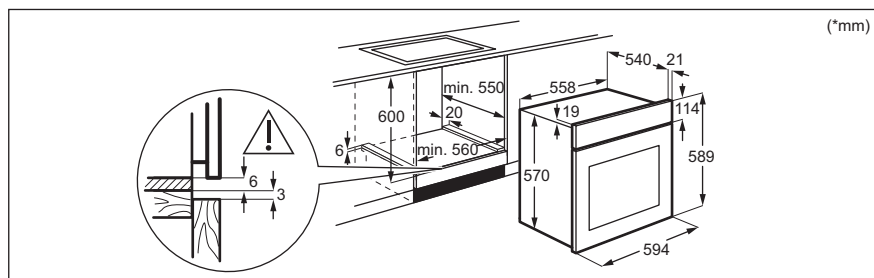

3.2 Ierīces nostiprināšana pie virtuves mēbelēm

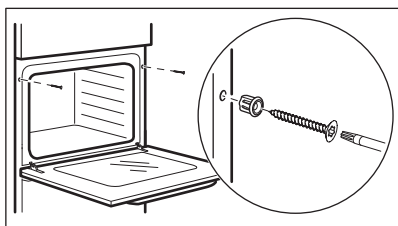

4. IZSTRĀDĀJUMA APRAKSTS

4.1 Vispārējs pārskats

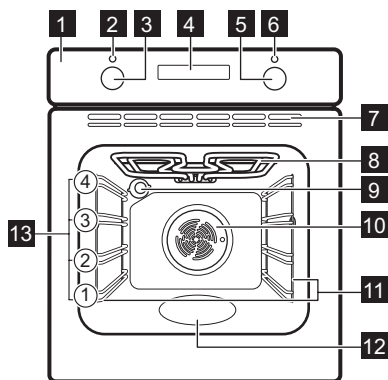

- 1 Vadības panelis
- 2 Elektropadeves lampa / simbols
- 3 Karsēšanas funkciju pārslēgš
- 4 Displejs
- 5 Vadības regulators (temperatūrai)
- 6 Temperatūras indikator/simbols
- 7 Dzesēšanas ventilatora gaisa atveres
- 8 Sildelements
- 9 Lampa
- 10 Ventilators
- 11 Plaukta atbalsts, izņemams
- 12 Tīlpnes reljefs- Tvertne tīrīšanai ar ūdeni
- 13 Plauktu līmeņi

4.2 Papildpiederumi

- **Restots plaukts**
Gatavošanas traukiem, kūku formām, cepešiem.
- **Cepamā Paplāte**

Kūkām un biskvītiem.

- **Grila/ceпамā pannā**
Paredzēts(-a) apbrūnināšanai un cepšanai vai kā paliktis tauku savākšanai.

5. VADĪBAS PANELIS

5.1 Iegremdējamie regulatori

Lai lietotu ierīci, piespiediet regulatoru. Regulators izvirsīs uz āru.

5.2 Sensora lauki/taustiņi

—	Lai iestatītu laiku.
🕒	Lai iestatītu pulksteņa funkciju.
+	Lai iestatītu laiku.

5.3 Displejs

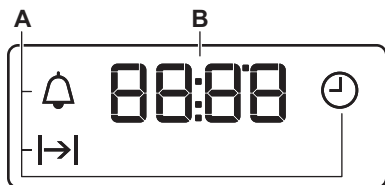

- A. Pulksteņa funkcijas
- B. Taimeris

6. PIRMS PIRMĀS IZMANTOŠANAS REIZES

⚠️ BRĪDINĀJUMS!

Skatiet sadaļu "Drošība".

6.1 Pirms pirmās lietošanas

Iepriekšējas karsēšanas laikā no cepeškrāsns var izdalīties aromāts un dūmi. Nodrošiniet telpā ventilāciju.





1. solis



2. solis



3. solis

Iestatiet pulksteni	Cepeškrāsns tīrīšana	Uzsildiet tukšu cepeškrāsns
<p>1. +, — – piespiediet, lai iestatītu laiku. Pēc aptuveni 5 sekundēm indikators pārstāj mirgot un displejs rāda laiku.</p>	<p>1. Izņemiet no cepeškrāsns visus piederumus un noņemamos plauktu balstus.</p> <p>2. Tīriet cepeškrāsns un piederumus tikai ar mikrošķiedras drānu, siltu ūdeni un maigu tīrīšanas līdzekli.</p>	<p>1. Iestatiet maksimālo temperatūru funkcijai: . Ilgums: 1 h.</p> <p>2. Iestatiet maksimālo temperatūru funkcijai: . Ilgums: 15 min.</p> <p>3. Iestatiet maksimālo temperatūru funkcijai: . Ilgums: 15 min.</p>

Izslēdziet cepeškrāsns un uzgaidiet, līdz tā atdziest. Ievietojiet cepeškrāsns piederumus un izņemamos plauktu balstus.

7. IZMANTOŠANA IKDIENĀ





BRĪDINĀJUMS!





Skatiet sadaļu "Drošība".

7.1 Iestatīšana: Karsēšanas funkcija

- 1. solis** Pagrieziet karsēšanas funkciju pārslēgu, lai izvēlētos karsēšanas funkciju.
- 2. solis** Pagrieziet vadības pārslēgu, lai izvēlētos temperatūru.
- 3. solis** Kad gatavošana ir pabeigta, pagrieziet pārslēgu izslēgtā stāvoklī, lai izslēgtu cepeškrāsni.

7.2 Karsēšanas funkcijas

Karsēšanas funkcija	Lietošana
 Izslēgts stāvoklis	Cepeškrāsns ir izslēgta.
 Apgaismojums (lampa)	Apgaismojuma ieslēgšanai.
 Karsēšana ar ventilatoru	Ēdiena vienlaicīgai cepšanai un kaltēšanai līdz pat divu plauktu līmenī. Iestatiet par 20–40 °C zemāku temperatūru nekā Tradicionālā gatavošana.
 Ventil. kars. ar mitrumu	Šī funkcija ir paredzēta enerģijas taupīšanai gatavošanas laikā. Izmantojot šo funkciju, temperatūra cepeškrāsns iekšpusē var atšķirties no iestatītās temperatūras. Sildīšanas jaudu var samazināt. Plašāka informācija pieejama nodaļā "Ikdienas lietošana" sniegtajās piezīmēs par: Ventil. kars. ar mitrumu.
 Apakškarsēšana	Kūku ar kraukšķīgu pamatni cepšanai un pārtikas konservēšanai.

Karsēšanas funkcija	Lietošana
 Gatavošana, izmantojot ventilatoru	Lai grauздētu vai ceptu un gatavotu ēdienus, kuriem nepieciešama vienāda gatavošanas temperatūra, izmantojot vairākus plauktus, vienlaikus nesajaucot aromātus.
 Infratermiskā grilēšana	Lielākus cepeša gabalu un mājputnu gaļas ar kauliem cepšanai vienā plaukta līmenī. Saņemumu pagatavošana un apbrūnināšana.
 Atkausēšana	Ēdiena atkausēšanai (dārzeņi un augļi). Atkausēšanas laiks ir atkarīgs no sasaldētās pārtikas daudzuma un izmēra.
 Tradicionālā gatavošana / Tīrīšana ar ūdeni	Ēdiena gatavošana un cepšana viena plaukta līmenī. Skatiet nodaļu "Āpkope un tīrīšana", lai iegūtu papildinformāciju par šādiem tematiem: Tīrīšana ar ūdeni.
 Grils	Plānu produktu grilēšanai un maizes grauздēšanai.

7.3 Piezīmes par: Ventil. kars. ar mitrumu



Šī funkcija tika izmantota, lai atbilstu energoefektivitātes klases un ekodizaina prasībām (saskaņā ar EU 65/2014 un EU 66/2014). Pārbaudes saskaņā ar IEC/EN 60350-1.

Cepeškrāsns durvīm jābūt aizvērtām cepšanas laikā, lai funkcija netiktu pārtraukta un cepeškrāsns darbotos ar vislielāko iespējamo energoefektivitāti.

Gatavošanas norādījumus skatiet sadaļā "Ieteikumi un padomi" Ventil. kars. ar mitrumu. Vispārīgus elektroenerģijas taupīšanas ieteikumus skatiet nodaļas "Energoefektivitāte" sadaļā "Elektroenerģijas taupīšana".

8. PULKSTEŅA FUNKCIJAS

8.1 Pulksteņa funkcijas

Pulksteņa funkcija	Lietošana
 Diennakts laiks	Lai iestatītu, mainītu vai pārbaudītu diennakts laiku.
 Darb. laiks	Lai iestatītu, cik ilgi cepeškrāsnij jādarbojas.
 Laika atgādinājums	Laika atskaites iestatīšanai. Šī funkcija neietekmē cepeškrāsns darbību. Jūs varat iestatīt šo funkciju jebkurā laikā — arī tad, ja cepeškrāsns izslēgta.



8.2 Pulksteņa funkcijas iestatīšana

Diennakts laiks iestatīšana

 – mirgo, pieslēdzot cepeškrānsi elektroenerģijas avotam, pēc elektrības padeves pārtraukuma vai ja nav iestatīts taimeris.

+, **—** – nospiediet, lai iestatītu laiku.
Indikators pārstāj mirgot pēc aptuveni 5 sekundēm, un displejs rāda laiku.

Kā mainīt: Diennakts laiks



1. solis  – nospiediet atkārtoti, lai mainītu diennakts laiku.  – sāk mirgot.

2. solis **+**, **—** – nospiediet, lai iestatītu laiku.
Indikators pārstāj mirgot pēc aptuveni 5 sekundēm, un displejs rāda laiku.

Darb. laiks iestatīšana

1. solis Iestatiet cepeškrāsns funkciju un temperatūru.

2. solis  – nospiediet atkārtoti. Sāk mirgot .

3. solis **+**, **—** – nospiediet, lai iestatītu ilgumu.
Displejā redzams: 
 – mirgo, kad beidzies iestatītais laiks. Atskan skaņas signāls, un cepeškrāsns izslēdzas.

4. solis Nospiediet jebkuru taustiņu, lai izslēgtu skaņas signālu.

5. solis Pagrieziet regulatoru līdz stāvoklim Izslēgts.

Laika atgādinājums iestatīšana

1. solis  – nospiediet atkārtoti.  – sāk mirgot.

Laika atgādinājums iestatīšana

- 2. solis** **+**, **—** – nospiediet, lai iestatītu laiku.
Funkcija aktivizējas automātiski pēc 5 sekundēm.
Kad beigsies iestatītais laiks, atskanēs skaņas signāls.
- 3. solis** Nospiediet jebkuru taustiņu, lai izslēgtu skaņas signālu.
- 4. solis** Pagrieziet regulatoru stāvoklī Izslēgts.

Kā atcelt: Pulksteņa funkcijas

- 1. solis**  – nospiediet atkārtoti, līdz sāk mirgot pulksteņa funkcijas simbols.
- 2. solis** Nospiediet un turiet nospiestu: **—**.
Pulksteņa funkcija izslēdzas pēc dažām sekundēm.

9. PIEDERUMU LIETOŠANA

BRĪDINĀJUMS!

Skatiet sadaļu "Drošība".

9.1 Papildpiederumu ievietošana

Neliela iedobe augšpusē palielina drošību.
Šīs iedobes arī palīdz novērst saskaršanos.

Augstā mala ap plauktu neļauj ēdiena gatavošanas traukiem noslīdēt no plaukta.

Restots plaukts:

Iebīdiet plauktu starp cepeškrāsns līmeņa vadotnes stieņiem tā, lai kājiņas būtu vērstas uz leju.

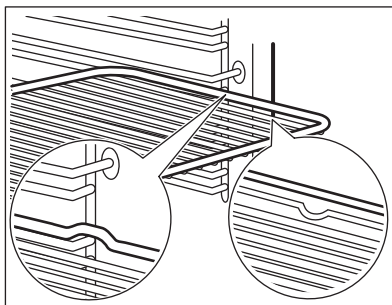

Cepamā Paplāte / Cepamā panna:
Iebīdiet cepamo paplāti starp plauktu atbalsta režģa vadotnēm.

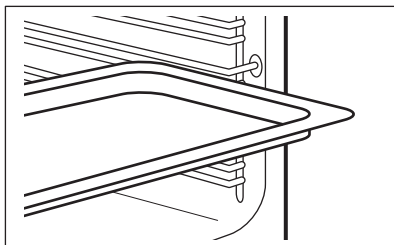

10. PAPILDFUNKCIJAS

10.1 Dzesēšanas ventilators

Ierīces darbības laikā dzesēšanas ventilators automātiski uztur ierīces virsmas vēsas. Izslēdzot ierīci, dzesēšanas ventilators var turpināt darboties, līdz ierīce būs atdzisusi.

10.2 Drošības termostats

Nepareiza cepeškrāsns lietošana vai bojāti komponenti var izraisīt bīstamu pārkaršanu. Lai to novērstu, cepeškrāsnij ir drošības termostats, kas pārtrauc strāvas padevi. Cepeškrāsns atkal ieslēdzas automātiski, kad temperatūra pazeminās.

11. IETEIKUMI UN PADOMI



Skatiet sadaļu "Drošība".

11.1 Gatavošanas ieteikumi

Cepeškrāsnij ir četri plauktu līmeņi.

Skatiet cepšanas pozīcijas no cepeškrāsns apakšas.

Jūsu cepeškrāsns cepšanas un sautēšanas funkcijas var atšķirties no jūsu iepriekšējās cepeškrāsns funkcijām.

Kūku cepšana

Neatveriet cepeškrāsns durvis ātrāk kā 3/4 laika pirms iestafītā gatavošanas laika beigām.

Ja vēlaties izmantot divas cepamās paplātes vienlaikus, raugieties, lai starp tām būtu viens tukšs plaukta līmenis.

Gaļas un zivju gatavošana

Taukvielām ļoti bagātiem ēdieniem izmantojiet dziļu pannu, lai novērstu neiztīrāmu traipu rašanos cepeškrāsnī.

Ļaujiet gaļai atpūsties aptuveni 15 minūtes pirms tās sagriešanas, lai no tās neiztecētu sulas.

Lai novērstu pārmērīgu dūmošanu cepeškrāsnī cepeša pagatavošanas laikā, ielejiet dziļajā pannā mazliet ūdens. Lai novērstu dūmu kondensāciju, pievienojiet ūdeni ik reiz, kad tas ir izgarojis.



Gatavošanas laiki

Gatavošanas laiki ir atkarīgi no ēdiena veida, tā konsistences un daudzuma.

Sākotnēji gatavošanas laikā sekojiet līdzi rezultātiem. Piemeklējiet saviem gatavošanas traukiem, receptēm un ēdiena daudzumam vispiemērotākos iestatījumus (karsēšanas iestatījums, gatavošanas laiks utt.), izmantojot šo ierīci.



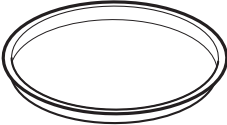
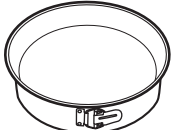

11.2 Ventil. kars. ar mitrumu - ieteicamie piederumi





Lietojiet tumšas krāsas un neatstarojošas formas un traukus. Tiem ir labāka siltuma absorbēšanas spēja nekā gaišas krāsas un atstarojošiem traukiem.

			
Picas panna	Cepšanas trauks	Podiņi	Augļu pīrāga forma
Tumša, neatstarojoša 28 cm diametrs	Tumša, neatstarojoša 26 cm diametrs	Keramika 8 cm diametrs, 5 cm augstums	Tumša, neatstarojoša 28 cm diametrs

11.3 Ventil. kars. ar mitrumu







Labāka rezultāta gūšanai ievērojiet laikus, kas uzskaitīti tabulā.







		 (°C)		 (min.)
Smalkmaizītes, 12 gabali	cepamā paplāte vai dziļā panna	180	2	35 - 40
Maizītes, 9 gabali	cepamā paplāte vai dziļā panna	180	2	35 - 40
Pica, saldēta, 0,35 kg	restots plaukts	220	2	35 - 40
Saldā rulete	cepamā paplāte vai dziļā panna	170	2	30 - 40
Šok. kūkss ar riekstiem	cepamā paplāte vai dziļā panna	180	2	30 - 40
Suflē, 6 gabali	keramikas ramekini uz restotā plaukta	200	3	30 - 40
Biskvītūkas pīrāga pamatne	forma ar līdzenu pamatni uz restotā plaukta	170	2	20 - 30
Biskvītūka ar pildījumu	sacepuma forma uz restotā plaukta	170	2	35 - 45
Vārīta zivs, 0,3 kg	cepamā paplāte vai dziļā panna	180	3	35 - 45
Vesela zivs, 0,2 kg	cepamā paplāte vai dziļā panna	180	3	35 - 45
Zivs fileja, 0,3 kg	picas paplāte uz restotā plaukta	180	3	35 - 45
Vārīta gaļa, 0,25 kg	cepamā paplāte vai dziļā panna	200	3	40 - 50

		 (°C)		 (min.)
Šašliks, 0,5 kg	cepamā paplāte vai dziļā pan- na	200	3	25 - 35
Cepumi, 16 gabali	cepamā paplāte vai dziļā pan- na	180	2	20 - 30
Makarūni, 20 gabali	cepamā paplāte vai dziļā pan- na	180	2	40 - 45
Mufini, 12 gabali	cepamā paplāte vai dziļā pan- na	170	2	30 - 40
Sājā mīkla, 16 gabali	cepamā paplāte vai dziļā pan- na	170	2	35 - 45
Smilšu mīklas cepumi, 20 gabali	cepamā paplāte vai dziļā pan- na	150	2	40 - 50
Tartletes, 8 gabali	cepamā paplāte vai dziļā pan- na	170	2	20 - 30
Dārzeni, vārīti, 0,4 kg	cepamā paplāte vai dziļā pan- na	180	3	35 - 40
Veģetārā omlete	picas paplāte uz restotā plaukta	200	3	30 - 45
Vidusjūras dārzeni, 0,7 kg	cepamā paplāte vai dziļā pan- na	180	4	35 - 40

11.4 Informācija pārbaudes iestādēm

Pārbaudes saskaņā ar standartu IEC 60350-1.

				 (°C)	 (min)	
Kūciņas, 16 paplātē	Tradicionālā gatavošana	Cepamā Paplāte	3	170	20 - 35	-
Kūciņas, 16 paplātē	Karsēšana ar ventilatoru	Cepamā Paplāte	3	160	20 - 35	-
Kūciņas, 16 paplātē	Karsēšana ar ventilatoru	Cepamā Paplāte	1 un 3	160	20 - 35	-
Ābolu pīrāgs, 2 veidnes Ø20 cm	Tradicionālā gatavošana	Restots plaukts	1	170	70 - 90	-
Ābolu pīrāgs, 2 veidnes Ø20 cm	Karsēšana ar ventilatoru	Restots plaukts	2	160	70 - 90	-

				(°C)		(min)	
Biskvītkūka, kūkas veidne Ø26 cm	Tradicionālā gatavošana	Restots plaukts	2	170	35 - 45	-	
Biskvītkūka, kūkas veidne Ø26 cm	Karsēšana ar ventilatoru	Restots plaukts	2	160	35 - 45	-	
Smilšu mīkla	Tradicionālā gatavošana	Cepamā Paplāte	3	150	20 - 35	Iepriekš uzsildiet cepeškrāsni 10 min.	
Smilšu mīkla	Karsēšana ar ventilatoru	Cepamā Paplāte	3	150	20 - 35	Iepriekš uzsildiet cepeškrāsni 10 min.	
Karstmaize	Grils	Restots plaukts	3	maks.	1 - 5	Iepriekš uzsildiet cepeškrāsni 10 min.	
Lielopa burgers, 6 gab., 0,6 kg	Grils	Restots plaukts un tauku savākšanas pannā	3	maks.	20 - 30	Novietojiet restoto plauktu cepeškrāsns trešajā līmenī, bet dziļo cepešpannu — otrajā līmenī. Kad pagājusi puse no gatavošanas atvēlētā laika, apgrieziet to uz otru pusi. Iepriekš uzsildiet cepeškrāsni 10 min.	

12. APRŪPE UN TĪRĪŠANA



BRĪDINĀJUMS!

Skatiet sadaļu "Drošība".

12.1 Piezīmes par tīrīšanu



Tīrīšanas līdzekļi

Tīriet ierīces priekšdaļu tikai ar mikrošķiedras drānu, kas iemērkta siltā ūdenī ar saudzīgu mazgāšanas līdzekli. Noīriet un pārbaudiet durvju blīvi ap cepeškrāsns ietvaru.

Metāla virsmu tīrīšanai izmantojiet tīrīšanas šķīdumu.

Traipu tīrīšanai izmantojiet saudzīgu mazgāšanas līdzekli.



Lietošana ikdienā

Tīriet cepeškrāsns iekšieni pēc katras lietošanas reizes. Tāuku vai citu pārtikas palieku uzkrāšanās var izraisīt ugunsgrēku.

Ierīces iekšpusē un uz stikla durvju paneļiem var uzkrāties kondensāts. Lai samazinātu kondensāciju, pirms gatavošanas iepriekš uzkarsējiet ierīci 10 minūtes. Neuzglabājiet ēdienu ierīcē ilgāk par 20 minūtēm. Pēc katras lietošanas reizes nosusiniet ierīces iekšieni tikai ar mikrošķiedras drānu.



Tīriet visus papildpiederumus pēc katras lietošanas un ļaujiet tiem nožūt. Izmantojiet tikai mikrošķiedras drānu, kura iemērkta siltā ūdenī ar saudzīgu mazgāšanas līdzekli. Nemazgājiet piederumus trauku mazgājamajā mašīnā.

Netīriet piedegumdrošos piederumus ar abrazīviem tīrīšanas līdzekļiem vai asiem priekšmetiem.

Papildpiederumi

12.2 Izņemšana. Plauktu balsti

Izņemiet plauktu balstus, lai iztīrītu cepeškrāsni.

1. solis Izslēdziet cepeškrāsni un uzgaidiet, līdz tā atdziest.

2. solis Pavelciet plauktu atbalstu priekšējo daļu nost no sānu sienas.

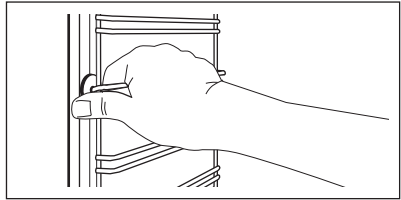

3. solis Pavelciet plauktu balstu aizmugurējo daļu nost no sānu sienas un izņemiet to.

4. solis Uzstādiet plauktu atbalstus, veicot iepriekšminētās darbības pretējā secībā.

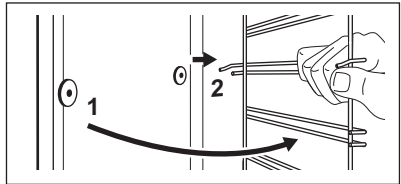

12.3 Funkcijas Tīrīšana ar ūdeni izmantošana

Šī tīrīšanas procedūra izmanto mitrumu, lai notīrītu no cepeškrāsns tauku un pārtikas atlikumus.

1. solis Ielejiet cepeškrāsns tilpnes reljefā ūdeni: 150 ml.

2. solis. Iestatiet funkciju:

3. solis. Iestatiet temperatūru uz 90 °C.

4. solis Ļaujiet cepeškrāsni darboties 30 minūtes.

5. solis. Izslēdziet cepeškrāsni.

6. solis Uzgaidiet, līdz cepeškrāsns atdziest. Nosusiniet cepeškrāsni iekšieni ar mīkstu drānu.

12.4 Izņemšana un uzstādīšana: Durvis

Cepeškrāsns durvīm ir divi stikla paneļi. Durvju un iekšējo stikla paneļi var izņemt, lai notīrītu. Izlasiet visus "Durvju noņemšanas un uzstādīšanas" norādījumus pirms stikla paneļu izņemšanas.

UZMANĪBU!

Nelietojiet cepeškrāsni, ja tajā nav ielikti stikla paneļi.

- 1. solis** Atveriet durvis līdz galam un turiet abas eņģes.

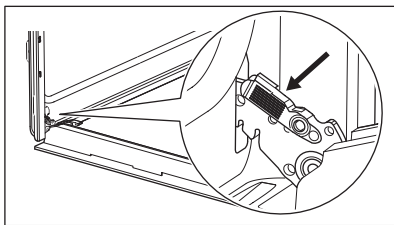

- 2. solis** Paceliet un velciet aizslēgus uz aizmuguri, līdz tie noklikšķņ.

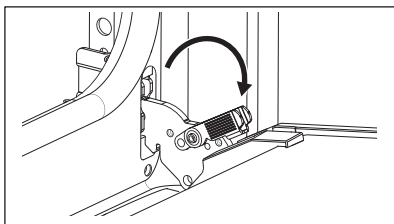

- 3. solis** Aizveriet cepeškrāsns durvis pusatvērtā stāvoklī līdz pirmajai atvēršanas pozīcijai. Tad paceliet un pavelciet, lai izceltu ārā durvis.

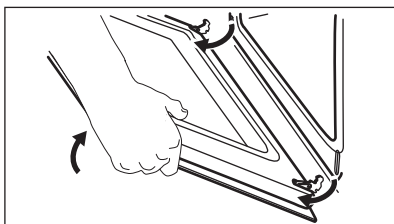

- 4. solis** Novietojiet durvis uz mīkstas drānas, kura uzklāta uz stabilas virsmas, un atvienojiet nofiksējošo sistēmu, lai izņemtu iekšējo stikla paneli.

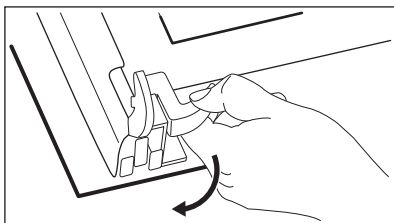

- 5. solis** Pagrieziet stiprinājumus par 90° un izceliet no to ligzdām.

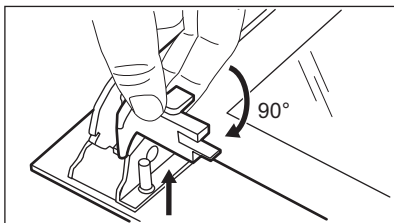

- 6. solis** Vispirms uzmanīgi paceliet un tad noņemiet stikla paneli.

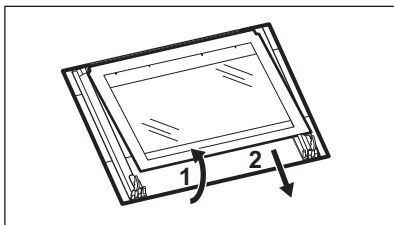

- 7. solis** Notīriet stikla paneļus ar ūdeni un ziepēm. Uzmanīgi nosusiniet stikla paneļus. Nemazgājiet stikla paneļus trauku mazgājamajā mašīnā.

- 8. solis** Pēc tīrīšanas uzstādiēt stikla paneli un cepeškrāsns durvis.

Ja durvis ir uzstādītas pareizi, aizverot aizslēgus, jūs dzirdēsiet klikšķi.

Ja uzstādīta pareizi, durvju apmales stiprinājumi noklikšķ.

Pārliecinieties, ka uzstādāt iekšējo stikla paneli pareizi tā vietā.

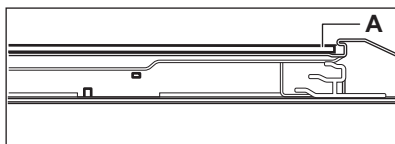

12.5 Kā nomainīt: Lampa

BRĪDINĀJUMS!

Elektrošoka risks.
Lampa var būt karsta.

Pirms nomaināt lampu:

1. solis

Izslēdziet cepeškrāsni. Uzgaidiet, līdz cepeškrāsns ir atdzisusi.

2. solis

Atslēdziet cepeškrāsni no elektrotīkla.

3. solis

Iekļājiēt uz tilpnes grīdas drānu.

Aizmugures lampa

- 1. solis** Pagrieziet stikla pārsegu, lai to izņemtu.

- 2. solis** Notīriet stikla pārsegu.

- 3. solis** Nomainiet cepeškrāsns spuldzi ar piemērotu 300 °C karstumizturīgu cepeškrāsns spuldzi.

- 4. solis** Ievietojiet stikla pārsegu.

13. PROBLĒMRISINĀŠANA

BRĪDINĀJUMS!

Skatiet sadaļu "Drošība".

13.1 Kā rīkoties, ja...

Tabulā neiekļautu problēmu gadījumā sazinieties ar pilnvarotu servisa centru.

Problēma	Pārbaudiet, vai:
Cepeškrāsns neuzsilst.	Izdedzis drošinātājs.

Problēma	Pārbaudiet, vai:
Bojāta durvju blīve.	Neizmantojiet cepeškrānsi. Sazinieties ar pilnvaroto servisa centru.
Displejā redzams "12.00".	Noticis strāvas padeves pārrāvums. Iestatiet dienakts laiku.
Nestrādā lampiņa.	Spuldze ir izdegusi.

13.2 Servisa dati

Ja nevarat rast risinājumu, sazinieties ar ierīces izplatītāju vai pilnvarotu servisa centru.

Servisa centram nepieciešamie dati norādīti uz tehnisko datu plāksnītes. Tehnisko datu plāksnīte atrodas uz ierīces iekšpuses priekšējā rāmja. Nenoņemiet ierīces iekšpusē esošo tehnisko datu plāksnīti.

Ieteicams datus pierakstīt šeit:

Modelis (MOD)
Izstrādājuma Nr. (PNC)
Sērijas numurs (S.N.)

14. ENERGOEFEKTIVITĀTE

14.1 Produkta informācija un Produkta informācijas lapa atbilstoši ES Ekodizaina un enerģijas marķējuma noteikumiem

Piegādātāja nosaukums	Electrolux
Modeļa identifikācija	EOF5H40BX 944068240
Energoefektivitātes indekss	95.1
Energoefektivitātes klase	A
Energotatēriņš pie standarta jaudas slodzes tradicionālajā režīmā	0.89kWh/ciklā
Energotatēriņš pie standarta jaudas slodzes piespiedu ventilatora režīmā	0.78kWh/ciklā
Kameru skaits	1
Siltuma avots	Elektrība
Skalums	65l
Cepeškrāsns veids	Iebūvējama cepeškrāsns
Svars	29.3kg

14.2 Elektroenerģijas taupīšana



Ierīce aprīkota ar funkcijām, kas ļauj taupīt enerģiju, gatavojot ikdienā.

Pārbaudiet, vai ierīces darbības laikā tās durvis ir pareizi aizvērtas. Gatavošanas laikā neviriniet ierīces durvis pārāk bieži.

Raugieties, lai durvju blīve būtu tīra, un gādājiet, lai tā būtu labi nofiksēta savā pozīcijā.

Izmantojiet metāla traukus, lai uzlabotu elektroenerģijas taupīšanu.

Kad iespējams, nekarsējiet ierīci pirms gatavošanas.

Uzturiet pēc iespējas īsākus pārtraukumus starp cepšanas reizēm, ja gatavojat vairākus ēdienus vienā piegājienā.

Gatavošana ar ventilatoru

Ja iespējams, elektroenerģijas taupīšanas nolūkā izmantojiet gatavošanas funkcijas.

Atlikušais siltums

Ja gatavošanas ilgums pārsniedz 30 minūtes, samaziniet ierīces temperatūru līdz minimumam 3–10 minūtes pirms gatavošanas laika beigām. Ierīcē atlikušais siltums turpinās gatavot tajā ievietoto ēdienu.

Izmantojiet atlikušo cepeškrāsns siltumu, lai uzsildītu ēdienu.

Ēdiena siltuma uzturēšana

Izvēlieties zemāko iespējamo temperatūras iestatījumu, lai izmantotu atlikušo siltumu un saglabātu ēdiena siltu.

Ventil. kars. ar mitrumu

Šī funkcija paredzēta enerģijas taupīšanai gatavošanas laikā.

15. APSVĒRUMI PAR VIDES AIZSARDZĪBU

Nododiet otrreizējai pārstrādei materiālus ar simbolu . Ievietojiet iepakojuma materiālus atbilstošajos konteineros to otrreizējai pārstrādei. Palīdziet aizsargāt apkārtējo vidi un cilvēku veselību, atkārtoti pārstrādājot elektrisko un elektronisko iekārtu atkritumus.

Neizmetiet ierīces, kas apzīmētas ar šo simbolu , kopā ar mājāsaimniecības atkritumiem. Nododiet izstrādājumu vietējā otrreizējās pārstrādes punktā vai sazinieties ar vietējo pašvaldību.

MES GALVOJAME APIE JUS

Dėkojame, kad įsigijote „Electrolux“ prietaisą. Išsirinkote gaminį, kuriame atsispindi šios srities profesionalų per dešimtmečius sukauptą patirtį ir naujovės. Pažangus ir stilingas prietaisas sukurtas specialiai jums. Kad ir ką gamintumėte, kiekvieną kartą būsite tikri dėl nepriekaištingo rezultato.

Sveiki atvykę į „Electrolux“ pasaulį.

Apsilankykite mūsų interneto svetainėje.



Čia rasite naudojimo patarimų, brošiūrų, informacijos apie trikčių šalinimą, aptarnavimą ir remontą:

www.electrolux.com/support



Užregistruokite savo gaminį ir naudokitės papildomomis paslaugomis:

www.registerelectrolux.com



Jūsų prietaisui skirtų priedų, nusidėvintųjų ir originalių atsarginių dalių ieškokite čia:

www.electrolux.com/shop

KLIENTŲ APTARNAVIMAS IR TECHNINĖ PRIEŽIŪRA

Visada naudokite originalias atsargines dalis.

Kreipdamiesi į įgaliotąjį aptarnavimo centrą įsitinkinkite, kad galite nurodyti šią informaciją: prietaiso modelis, PNC, serijos numeris.

Šią informaciją galima rasti techninių duomenų plokštėje.

 Įspėjimo / perspėjimo ir saugos informacija

 Bendroji informacija ir patarimai

 Aplinkosaugos informacija

Galimi pakeitimai.

TURINYS

1. SAUGOS INFORMACIJA.....	169
2. SAUGOS INSTRUKCIJOS.....	170
3. ĮRENGIMAS.....	173
4. GAMINIO APRAŠYMAS.....	174
5. VALDYMO SKYDELIS.....	174
6. PRIEŠ NAUDODAMI PIRMAKART.....	175
7. KASDIENIS NAUDOJIMAS.....	176
8. LAIKRODŽIO FUNKCIJOS.....	177
9. PRIEDŲ NAUDOJIMAS.....	178
10. PAPILDOMOS FUNKCIJOS.....	179
11. PATARIMAI.....	179
12. PRIEŽIŪRA IR VALYMAS.....	182
13. TRIKČIŲ ŠALINIMAS.....	186
14. ENERGIJOS EFEKTYVUMAS.....	186
15. APLINKOS APSAUGA.....	187

1. ⚠ SAUGOS INFORMACIJA

Prieš įrengdami ir naudodami šį prietaisą, atidžiai perskaitykite pateiktą instrukciją. Gamintojas neatsako už sužalojimus ar žalą, patirtą dėl netinkamo prietaiso įrengimo ar naudojimo. Instrukciją visada laikykite saugioje ir pasiekiamoje vietoje, kad prireikus galėtumėte pasižiūrėti.

1.1 Vaikų ir pažeidžiamų žmonių sauga

- Vyresni nei 8 metų vaikai ir asmenys, turintys fizinių, jutiminių arba protinių sutrikimų, arba asmenys, kuriems trūksta patirties ar žinių, šį prietaisą gali naudoti tik prižiūrimi kitų arba gavę nurodymus, kaip saugiai naudotis prietaisu, jei jie supranta su prietaiso naudojimu susijusius pavojus. Mažesnių nei 8 metų vaikų ir asmenų, turinčių labai sunkią ir sudėtingą negalią, negalima be priežiūros leisti būti šalia prietaiso.
- Būtina visą laiką prižiūrėti vaikus ir užtikrinti, kad jie nežaistų su šiuo buitiniu prietaisu.
- Visas pakuotės medžiagas saugokite nuo vaikų ir tinkamai pašalinkite.
- DĖMESIO! Prietaisas ir jo pasiekiamos dalys naudojimo metu įkaista. Neleiskite vaikams ir naminiams gyvūnams būti šalia prietaiso jam veikiant arba vėstant.
- Jeigu prietaise yra apsaugos nuo vaikų įtaisas, jį reikia suaktyvinti.
- Vaikai be priežiūros negali atlikti prietaiso valymo ir naudotojo priežiūros darbų.

1.2 Bendrieji saugos reikalavimai

- Šis prietaisas yra skirtas tik maistui gaminti.
- Tai buitinis prietaisas, skirtas naudoti patalpose, vienam šeimos ūkiui.
- Šį prietaisą galima naudoti biuruose, viešbučių kambariuose, nakvynės ar svečių namuose ir kitoje

panašioje aplinkoje, kur prietaiso naudojimo intensyvumas neviršija įprasto buitinio naudojimo.

- Šį prietaisą įrengti ir pakeisti jo laidą privalo tik kvalifikuotas specialistas.
- Nenaudokite prietaiso, prieš jo įrengimą balduose.
- Prieš vykdydami techninės priežiūros darbus, atjunkite prietaisą nuo maitinimo.
- Pasirūpinkite, kad pažeistą maitinimo laidą pakeistų tik gamintojas, jo įgalioto techninės priežiūros centro darbuotojai arba atitinkamos kvalifikacijos specialistai – kitaip gali kilti elektros smūgio pavojus.
- DĖMESIO: Pasirūpinkite, kad prieš keičiant lemputę prietaisas būtų išjungtas, kitaip galimas elektros smūgis.
- DĖMESIO: Prietaisas ir jo pasiekiamos dalys naudojimo metu įkaista. Būkite atsargūs ir nelieskite kaitinimo elementų ar prietaiso ertmės paviršių.
- Pagalbinis reikmenis arba indus iš orkaitės traukite ir į ją dėkite mūvėdami karščiui atsparias pirštines.
- Jei norite išimti padėklų laikiklius, pirmiausia iš šoninių sienelių ištraukite laikiklio priekį, o po to galą. Padėklų laikiklius atgal sudėkite priešinga tvarka.
- Nenaudokite garintuvo prietaisui valyti.
- Durelių stiklo nevalykite šiurkščiu šveičiamuoju valikliu ar aštriomis metalinėmis grandyklėmis, nes galite subraižyti paviršių ir dėl to stiklas gali sudužti.

2. SAUGOS INSTRUKCIJOS

2.1 Įrengimas

ĮSPĖJIMAS!

Šį prietaisą įrengti privalo tik kvalifikuotas asmuo.

- Nuimkite visas pakavimo medžiagas.
- Neįrenkite ir nenaudokite sugadinto prietaiso.
- Vadovaukitės su prietaisu pateiktomis įrengimo instrukcijomis.

- Visada būkite atsargūs, kai perkeliate prietaisą, nes jis yra sunkus. Visada mūvėkite apsaugines pirštines ir avėkite uždara avalynę.
- Netraukite šio prietaiso už rankenos.
- Įrenkite prietaisą saugioje ir tinkamoje vietoje, atitinkančioje įrengimo reikalavimus.
- Būtina paisyti minimalių atstumų iki kitų prietaisų ir spintelių.
- Prieš montuodami prietaisą patikrinkite, ar prietaiso dureles galima laisvai atidaryti.

- Prietaise įrengta elektrinė aušinimo sistema. Ji turi būti prijungta prie elektros maitinimo šaltinio.

Minimalus spintelės aukštis (po darbastaliu)	580 (600) mm
Spintelės plotis	560 mm
Spintelės gylis	550 (550) mm
Prietaiso priekinės dalies aukštis	589 mm
Prietaiso galinės dalies aukštis	570 mm
Prietaiso priekinės dalies plotis	594 mm
Prietaiso galinės dalies plotis	558 mm
Prietaiso gylis	561 mm
Prietaiso įmontavimo gylis	540 mm
Gylis su atidarytomis durelėmis	1007 mm
Minimalus ventiliacijos angos dydis. Anga prietaiso nugarėlės apačioje	560x20 mm
Pagrindinio maitinimo kabelio ilgis. Kabelis yra prietaiso nugarėlės dešiniajame kampe	1100 mm
Montavimo varžtai	4x25 mm

2.2 Elektros prijungimas

ĮSPĖJIMAS!

Gaisro ir elektros smūgio pavojus.

- Visus elektros prijungimus privalo atlikti kvalifikuotas elektrikas.
- Prietaisą privaloma įžeminti.
- Įsitikinkite, kad parametrai techninių duomenų plokštelėje atitinka maitinimo tinklo elektros vardinis duomenis.
- Visada naudokite tinkamai įrengtą įžemintą saugųjį elektros lizdą.
- Nenaudokite daugiakanalių adapterių ir ilginamųjų laidų.
- Būkite atsargūs, kad nesugadintumėte elektros kištuko ir maitinimo laido. Jei reikėtų pakeisti maitinimo laidą, tai turi

padaryti mūsų įgaliotasis techninės priežiūros centras.

- Saugokite, kad maitinimo laidai neliestų ir nebūtų arti prietaiso durelių arba nišos po prietaisu, ypač kai jis veikia arba durelės yra karštos.
- Dalių su įtampa ir izoliuotų dalių apsauga nuo smūgių turi būti pritvirtinta taip, kad nebūtų galima nuimti be įrankių.
- Elektros kištuką į tinklo lizdąjunkite tik tuomet, kai visiškai pabaigsite įrengimą. Įsitikinkite, kad įrengus prietaisą, elektros laido kištuką būtų lengva pasiekti.
- Jeigu tinklo lizdas atsilaisvinęs, nejunkite kištuko.
- Norėdami išjungti prietaisą, netraukite už maitinimo laido. Visada traukite paėmę už elektros kištuko.
- Naudokite tik tinkamus izoliavimo įtaisus: liniją apsaugančius automatinius jungiklius, saugiklius (sukami saugikliai turi būti išimami iš jų laikiklio), įžeminimo nuotėkio atjungiamuosius įtaisus ir kontaktorius.
- Elektros instaliacija privalo turėti izoliavimo įtaisą, kuris leidžia atjungti prietaisą nuo maitinimo tinklo ties visais poliais. Tarp izoliavimo įtaiso kontaktų turi būti mažiausiai 3 mm pločio tarpelis.
- Prietaisas tiekiamas su pagrindiniu maitinimo laidu ir kištuku.

Europoje tinkami montuoti arba pakeisti kabelių tipai:

H07 RN-F, H05 RN-F, H05 RRF, H05 VV-F, H05 V2V2-F (T90), H05 BB-F

Kabelio skerspjūvis turi atitikti vardinėje prietaiso lentelėje nurodytą bendrąją galią. Taip pat ji nurodyta techninių duomenų lentelėje:

Bendroji galia (W)	Laido skerspjūvis (mm ²)
iki 1380	3x0.75
iki 2300	3x1
iki 3680	3x1.5

Įžeminimo laidas (žalias / geltonas) turi būti 2 cm ilgesnis nei rudas fazės ir mėlynas neutralusis laidas.

2.3 Naudojimas

ISPĖJIMAS!

Sužalojimo, nudegimų ir elektros smūgio arba sprogo pavojus.

- Nebandykite pakeisti šio prietaiso techninių savybių.
- Pasirūpinkite, kad ventiliacinės angos nebūtų užblokuotos.
- Nepalikite įjungto prietaiso be priežiūros.
- Po kiekvieno naudojimo prietaisą išvalykite.
- Atidarydami veikiančio prietaiso dureles būkite atsargūs. Iš vidaus gali išsiveržti įkaitintas oras.
- Nelieskite prietaiso drėgnomis rankomis arba jei prietaisas liečiasi su vandeniu.
- Nespauskite atidarytų durelių.
- Nenaudokite prietaiso, kaip darbinio paviršiaus ar daiktams laikyti.
- Atsargiai atidarykite prietaiso dureles. Naudojant maisto produktus su alkoholiu, gali susidaryti alkoholio ir oro mišinys.
- Atidarydami dureles pasirūpinkite, kad šalimais nebūtų kibirkščių ar atviros ugnies šaltinių.
- Šalia prietaiso, į prietaisą arba ant jo nedėkite degių medžiagų arba degiomis medžiagomis sudrėkintų daiktų.

ISPĖJIMAS!

Pavojus sugadinti prietaisą.

- Emalės apsauga nuo pažeidimų ir išblukimo:
 - Nedėkite orkaitėms skirtų indų ar kitų objektų tiesiai ant prietaiso dugno.
 - Nedėkite aliuminio folijos tiesiai ant prietaiso ertmės dugno;
 - Nepilkite vandens tiesiai į įkaitusį prietaisą.
 - Nelaikykite prietaise paruoštų drėgnų patiekalų ir maisto produktų.
 - Būkite atsargūs montuodami arba išimdami prietaiso priedus.
- Emalio ar nerūdijančio plieno išblukimas neturi poveikio prietaiso veikimui.
- Drėgniems pyragams kepti naudokite gilų kepimo indą. Vaisių sultys palieka dėmes, kurias sudėtinga pašalinti.
- Maistą visuomet gaminkite uždare prietaiso dureles.

- Jeigu prietaisas įrengtas už baldo plokštės (pvz., durelių), pasirūpinkite, kad prietaisui veikiant durelės visada būtų atidarytos. Už durelių gali kauptis karštis ir drėgmė, kurie gali pakenkti prietaisui, baldams ar grindims. Neuždarykite durelių, kol po naudojimo prietaisas visiškai neatauš.

2.4 Priežiūra ir valymas

ISPĖJIMAS!

Sužalojimo, gaisro arba prietaiso sugadinimo pavojus.

- Prieš atlikdami priežiūros darbus, išjunkite prietaisą ir ištraukite maitinimo laido kištuką iš elektros tinklo lizdo.
- Patikrinkite, ar prietaisas atvėsęs. Gali sutrūkti stiklo plokštės.
- Nedelsdami pakeiskite durelių stiklo plokštės, jeigu jos pažeistos. Kreipkitės į įgaliotąjį techninės priežiūros centrą.
- Būkite atsargūs, kai išimate prietaiso dureles. Durelės yra sunkios!
- Reguliariai valykite prietaisą, kad apsaugotumėte paviršių nuo nusidėvėjimo.
- Valykite prietaisą drėgna, minkšta šluoste. Naudokite tik neutralius ploviklius. Nenaudokite šveičiamųjų produktų, šveitimo kempinių, tirpiklių arba metalinių grandyklų.
- Jeigu naudojate orkaitės purškiklį, laikykitės ant pakuotės pateiktų saugumo nurodymų.

2.5 Vidinis apšvietimas

ISPĖJIMAS!

Pavojus gauti elektros smūgį.

- Šio gaminio viduje esanti (-čios) lemputė (-ės) ir atskirai parduodamos atsarginės lemputės: Šios lemputės turi atlaikyti ekstremalias fizines sąlygas buitiniuose prietaisuose, pavyzdžiui, temperatūrą, vibraciją, drėgmę, arba yra skirtos informuoti apie prietaiso veikimo būseną. Jos nėra skirtos naudoti kitoms paskirtims ir netinka patalpoms apšviesti.
- Šiame gaminyje yra šviesos šaltinis, kurio energijos vartojimo efektyvumo klasė G.

- Naudokite tik tų pačių techninių duomenų lemputės.

2.6 Paslauga

- Dėl prietaiso remonto kreipkitės į įgaliotąjį techninės priežiūros centrą.
- Naudokite tik originalias dalis.

2.7 Išmetimas

⚠ ĮSPĖJIMAS!

Pavojus susižeisti arba uždusti.

- Norėdami sužinoti, kaip tinkamai utilizuoti prietaisą, susisiekite su atitinkama savivaldybės įstaiga.
- Ištraukite maitinimo laido kištuką iš maitinimo tinklo lizdo.
- Nupjaukite maitinimo laidą arti prietaiso ir pašalinkite jį.
- Nuimkite durelių skląstį, kad vaikai, ar naminiai gyvūnai neįstrigtų prietaiso viduje.

3. ĮRENGIMAS

⚠ ĮSPĖJIMAS!

Žr. saugos skyrius.

3.1 Įrengimas balduose

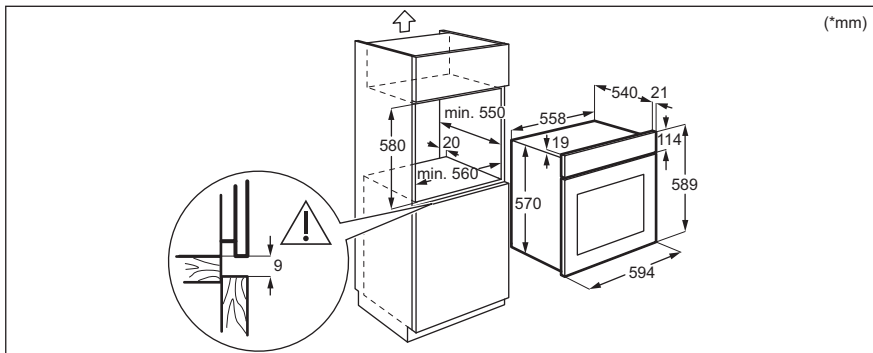
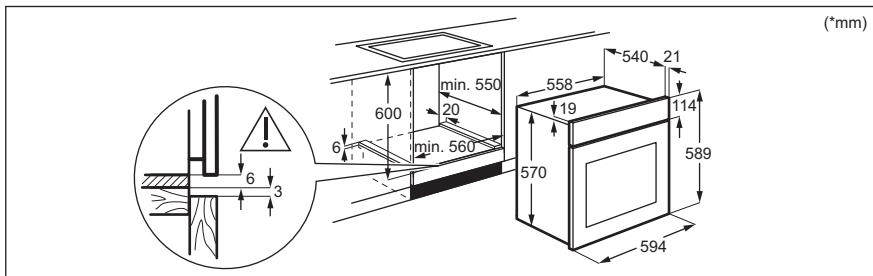

3.2 Prietaiso pritvirtinimas prie baldo

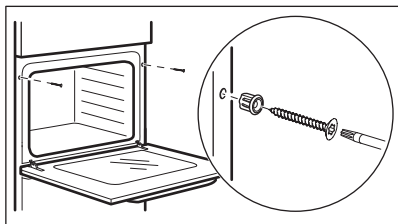

4. GAMINIO APRAŠYMAS

4.1 Bendroji apžvalga

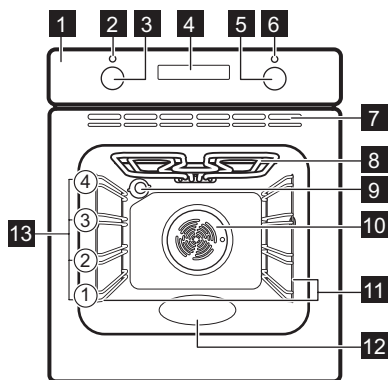

- 1 Valdymo skydelis
- 2 Maitinimo lemputė / simbolis
- 3 Kaitinimo funkcijų nustatymo rankenėlė
- 4 Valdymo skydelis
- 5 Valdymo rankenėlė (temperatūra)
- 6 Temperatūros indikatorius / simbolis
- 7 Aušinimo ventiliacijos angos
- 8 Šildymo elementas
- 9 Lemputė
- 10 Ventiliatorius
- 11 Lentynos atrama, išimama
- 12 Įduba vandeniui- Indas valymui vandeniū
- 13 Lentynos padėtys

4.2 Priedai

- **Grotelės**
Virtuvės reikmenims, pyragų formoms, pakeistuviams.
- **Keptimo skarda**

Pyragams ir sausainiams kepti.

- **Grilio / kepinimo pakeistuvis**
Kepti ir skrudinti arba riebalams surinkti.

5. VALDYMO SKYDELIS

5.1 Įstumiamos rankenėlės

Norėdami naudoti prietaisą, paspauskite rankenėlę. Rankenėlė iššoka.

5.2 Jutiklio laukai / mygtukai

—	Laikui nustatyti.
	Laikrodžio funkcijai nustatyti.
+	Laikui nustatyti.

5.3 Valdymo skydelis

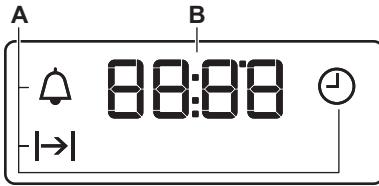

- A. Laikrodžio funkcijos
- B. Laikmatis







6. PRIEŠ NAUDODAMI PIRMAKART

ĮSPĖJIMAS!

Žr. saugos skyrius.

6.1 Prieš naudojant pirmą kartą

išankstinio įkaitinimo metu iš orkaitės gali skliti kvapas ir dūmai. Pasirūpinkite, kad patalpa būtų vėdinama.

 1-as veiksmas	 2-as veiksmas	 3-as veiksmas
Laikrodžio nustatymas	Išvalykite orkaitę	Įkaitinkite tuščią orkaitę
1. + , — – paspauskite, kad nustatytumėte laiką. Maždaug po 5 sek. indikatorius nustos mirkčiojės ir ekrane matysite laiką.	1. Išimkite iš orkaitės visus priedus ir išimamas lentynų atramas. 2. Orkaitę ir jos priedus valykite tik mikropluošto šluoste, suvilgyta šilto vandens ir švelnaus ploviklio tirpale.	1. Nustatykite didžiausią funkcijos temperatūrą:  Laikas: 1 val. 2. Nustatykite didžiausią funkcijos temperatūrą:  Laikas: 15 min 3. Nustatykite didžiausią funkcijos temperatūrą:  Laikas: 15 min
Išjunkite orkaitę ir palaukite, kol atvės. [dėkite priedus ir išimamas lentynų atramas] orkaitę.		

7. KASDIENIS NAUDOJIMAS

ĮSPĖJIMAS!

Žr. saugos skyrius.

7.1 Kaip nustatyti: Kaitinimo funkcija

1-as veiksmas	Nustatykite kaitinimo funkcijų valdymo rankenėlę, kad galėtumėte pasirinkti kaitinimo funkciją.
2-as veiksmas	Valdymo rankenėle pasirinkite temperatūrą.
3-as veiksmas	Kai baigiate gaminti, pasukite rankenėlės išjungimo padėtį, kad išjungtumėte orkaitę.

7.2 Kaitinimo funkcijos

Kaitinimo funkcija	Paskirtis
--------------------	-----------

0

Orkaitė yra išjungta.

Padėtis „Išjungta“



Apšvietimas



Konvekcinis kepinimas



Drėgnas konvekcimas



Apatinis kaitinimas

Įjungti lempuotę.

Skirta vienu metu kepti ir džiovinti dviejuose lygiuose. Nustatykite 20–40 °C mažesnę temperatūrą, nei gaminant Apatinis + viršutinis kaitinimas.

Ši funkcija ruošiant maistą padeda taupyti energiją. Naudojantis šia funkcija temperatūra orkaitėje gali skirtis nuo nustatytos. Kaitinimo galią galima sumažinti. Daugiau informacijos rasite skyriuje „Kasdienis naudojimas“, Pastabos apie: Drėgnas konvekcimas.

Kepti pyragus traškiu pagrindu ir konservuoti maistą.

Kaitinimo funkcija	Paskirtis
--------------------	-----------



Karšto oro srautas

Skrudinti arba kepti ir skrudinti maistą, kai keliose lentynos padėtyse reikalinga tolygi temperatūra, o kvapai turi nesimaišyti.



Turbo grilis

Skirta didesniems mėsos arba paukštienos su kaulais gabalams kepti viename lygyje. Tinka apkepams ir skrudinti.



Atitirpinimas

Atitirpinti maistą (daržoves ir vaisius). Atitirpimo laikas priklauso nuo užšaldymo maisto kiekio.



Apatinis + viršutinis kaitinimas / Valymas vandeniui

Kepti ir skrudinti maistą vienoje lentynos padėtyje. Žr. skyrių „Valymas ir priežiūra“, kur rasite daugiau informacijos apie „Aqua Clean“.



Grilis

Ploniems maisto gabalėliams ir duonos skrebučiams kepti grilyje.

7.3 Pastabos dėl Drėgnas konvekcimas



Ši funkcija naudota vertinant energijos sąnaudų efektyvumo klasę ir atitikimą ekologiniams reikalavimams (kaip tai numato EU 65/2014 ir EU 66/2014). Bandymai atlikti vadovaujantis IEC/EN 60350-1.

Gaminant maistą orkaitės durelės turi būti uždarytos, kad funkcija nebūtų nutraukta ir veikėtų efektyviausiai.

Nurodymus dėl maisto gamavimo rasite skyriuje „Patarimai“, Drėgnas konvekcimas Energijos taupymo rekomendacijas rasite skyriuje „Energijos efektyvumas“, „Energijos taupymas“.

8. LAIKRODŽIO FUNKCIJOS

8.1 Laikrodžio funkcijos

Laikrodžio funkcija	Naudojimo sritis
 Paros laikas	Paros laikui nustatyti, pakeisti arba patikrinti.
 Trukmė	Orkaitės veikimo trukmei nustatyti.
 Laikmatis	Nustatoma atgalinė laiko atskaita. Ši funkcija neturi įtakos orkaitės veikimui. Galite nustatyti bet kada šią funkciją, net jei orkaitė yra išjungta.



8.2 Kaip nustatyti Laikrodžio funkcijas

Kaip nustatyti Paros laikas

 – mirksi, kai prijungiate orkaitę prie elektros maitinimo, kai išsijungia maitinimas arba kai nenustatytas laikmatis.

 – paspauskite, kad nustatytumėte laiką.
Maždaug po 5 sek. indikatorius nustos mirksėti ir ekrane matysite laiką.

Kaip pakeisti: Paros laikas



1-as veiksmas  – spauskite pakartotinai paros laikui pakeisti.  – pradės mirksėti.

2-as veiksmas  – paspauskite, kad nustatytumėte laiką.
Maždaug po 5 sek. indikatorius nustos mirksėti ir ekrane matysite laiką.

Kaip nustatyti Trukmė

1-as veiksmas Nustatykite orkaitės funkciją ir temperatūrą.



2-as veiksmas  – spauskite pakartotinai.  – pradės mirksėti.



3-ias veiksmas  – paspauskite, kad nustatytumėte trukmę.
Valdymo skydelyje matysite: .
 – mirksi, kai baigiasi nustatytas laikas. Pasigirsta signalas ir orkaitė išsijungia.

4-as veiksmas Norėdami išjungti garso signalą, paspauskite bet kurį mygtuką.

5-as veiksmas Pasukite rankenėles į išjungimo padėtis.

Kaip nustatyti Laikmatis

1-as veiksmas  – spauskite pakartotinai.  – pradės mirksėti.

2-as veiksmas  ,  – paspauskite, kad nustatytumėte laiką.
Funkcija išjungs automatiškai po 5 sekundžių.
Pasibaigus nustatytam laikui, pasigirs signalas.

3-ias veiksmas Norėdami išjungti garso signalą, paspauskite bet kurį mygtuką.

4-as veiksmas Pasukite rankenėlės į išjungimo padėtį.

Kaip atšaukti: Laikrodžio funkcijos

1-as veiksmas  – pakartotinai spauskite, kol pradės mirksėti laikrodžio funkcijos simbolis.

2-as veiksmas Paspauskite ir palaikykite nuspaudę .
Laikrodžio funkcija išjungs po kelių sekundžių.

9. PRIEDŲ NAUDOJIMAS

ĮSPĖJIMAS!

Žr. saugos skyrius.

9.1 Priedų naudojimas

Mažas įdubimas viršuje padidina saugumą.
Įlinkiai taip pat apsaugo nuo apvirtimo.

Aukštas lentynos kraštelis neleidžia prikaistuvii nuo jos nuslysti.

Grotelės:

Įstumkite grotelės tarp lentynos laikiklių ir įsitikinkite, kad kojelės yra nukreiptos žemyn.

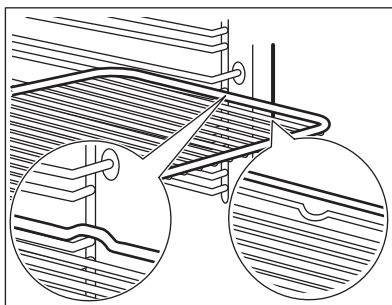

Kepimo skarda / Gili skarda:

Istumkite skardą tarp lentynos laikiklių.

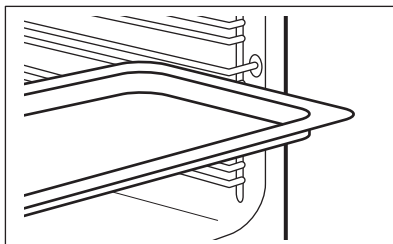

10. PAPILDOMOS FUNKCIJOS

10.1 Ventilatorius

Kai prietaisas veikia, aušinimo ventilatorius įsijungia automatiškai, kad prietaiso paviršiai išliktų vėsūs. Jei prietaisą išjungsite, aušinimo ventilatorius veiks toliau, kol prietaisas neatvės.

10.2 Apsauginis termostatas

Netinkamai naudojant orkaitę arba sugedus jo sudedamosioms dalims, ji gali pavojingai perkaisti. Norint to išvengti, orkaitėje įrengtas apsauginis termostatas, kuris nutraukia elektros tiekimą. Sumažėjus temperatūrai, orkaitė vėl įsijungia automatiškai.

11. PATARIMAI



Žr. saugos skyrius.

11.1 Gaminimo rekomendacijos

Orkaitėje yra keturios lentynų padėtys.

Lentynų padėtys skaičiuojamos nuo orkaitės dugno.

Ši orkaitė geba kepti ir skrudinti kitaip, nei įprastos orkaitės.

Pyragų kepimas

Orkaitės dureles galite atidaryti tik praėjus 3/4 nustatyto maisto gaminimo laiko.

Jeigu vienu metu naudojate dvi kepimo skardas, tarp jų palikite vieną tuščią lygį.

Mėsos ir žuvies ruošimas

Labai riebią maistą gaminkite naudodami gilų indą, kad neištekėtų riebalai ir neišteptų orkaitės visam laikui.

Prieš įjaudami mėsą palikite pastovėti maždaug 15 minučių, kad neištrykštų skysčiai.

Kad kepinant orkaitėje nesusidarytų daug dūmų, į gilų indą įpilkite truputį vandens. Kad dūmai nesikauptų papildykite vandens iš karto, kai tik jis išgaruoja.

Gaminimo trukmė

Kepimo trukmė priklauso nuo maisto tipo, konsistencijos ir kiekio.

Iš pradžių, kai gaminate, stebėkite rezultatus. Atraskite geriausiai Jūsų receptus ir kitus virtuvės poreikius atitinkančias prietaiso nuostatas (karštis, trukmė ir kt.).

11.2 Drėgnas konvek. kepimas – rekomenduojami priedai

Naudokite tamsias ir neatspindinčias skardas ir indus. Jie geriau sugeria karštį, nei šviesių spalvų ir atspindintys indai.



Picos kepimo skarda

Tamsi, neatspindinti
28 cm skersmens

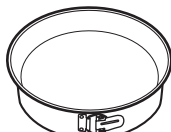

Kepimo indas

Tamsi, neatspindinti
26 cm skersmens



Indeliai atskiroms
valgio porcijoms
paruošti

Keraminė
8 cm skersmens, 5
cm aukščio













Apkepo skarda

Tamsi, neatspindinti
28 cm skersmens

11.3 Drėgnas konvek. kepimas







Laikykitės toliau lentelėje nurodytų rekomendacijų, kad gautumėte geriausius rezultatus.







		 (°C)		 (min.)
Kavos bandelės, 12 vnt.	kepamoji skarda ar surenkamoji skarda	180	2	35–40
Bandelės, 9 vnt.	kepamoji skarda ar surenkamoji skarda	180	2	35–40
Pica, šaldyta, 0,35 kg	grotelės	220	2	35–40
Biskvitinis vyniotinis	kepamoji skarda ar surenkamoji skarda	170	2	30–40
Šokoladiniai sausainėliai	kepamoji skarda ar surenkamoji skarda	180	2	30–40
Sufflė, 6 vnt.	keraminiai indeliai ant grotelių	200	3	30–40
Biskvitinis pagrindas	apkepo skarda ant grotelių	170	2	20–30
Viktorijos sumuštinis	kepimo indas ant grotelių	170	2	35–45
Žuvis, virta ant nedidelės ugnies, 0,3 kg	kepamoji skarda ar surenkamoji skarda	180	3	35–45
Visa žuvis, 0,2 kg	kepamoji skarda ar surenkamoji skarda	180	3	35–45
Žuvies filė, 0,3 kg	picos kepimo indas ant grotelių	180	3	35–45
Mėsa virta ant nedidelės ugnies, 0,25 kg	kepamoji skarda ar surenkamoji skarda	200	3	40–50
Šašlykas, 0,5 kg	kepamoji skarda ar surenkamoji skarda	200	3	25–35
Sausainiai, 16 vnt.	kepamoji skarda ar surenkamoji skarda	180	2	20–30

		 (°C)		 (min.)
Migdolų sausainiai, 20 vnt.	kepamoji skarda ar surenkamoji skarda	180	2	40–45
Keksiukai, 12 vnt.	kepamoji skarda ar surenkamoji skarda	170	2	30–40
Pikantiški tešlainiai, 16 vnt.	kepamoji skarda ar surenkamoji skarda	170	2	35–45
Smėliniai sausainiai, 20 vnt.	kepamoji skarda ar surenkamoji skarda	150	2	40–50
Tarteletės, 8 vnt.	kepamoji skarda ar surenkamoji skarda	170	2	20–30
Daržovės, virtos ant nedidelės ugnies, 0,4 kg	kepamoji skarda ar surenkamoji skarda	180	3	35–40
Vegetariškas omletas	picos kepimo indas ant grotelių	200	3	30–45
Viduržemio jūros daržovės, 0,7 kg	kepamoji skarda ar surenkamoji skarda	180	4	35–40

11.4 Informacija bandymų laboratorijoms

Bandymai atlikti vadovaujantis IEC 60350-1 standarto reikalavimais.

				 (°C)	 (min)	
Pyragaičiai, 16 vienetų padėkle	Apatinis + viršutinis kaitinimas	Kepimo skarda	3	170	20 - 35	-
Pyragaičiai, 16 vienetų padėkle	Konvekcinis kepimas	Kepimo skarda	3	160	20 - 35	-
Pyragaičiai, 16 vienetų padėkle	Konvekcinis kepimas	Kepimo skarda	1 ir 3	160	20 - 35	-
Obuolių pyragas, 2 kepimo formos Ø 20 cm	Apatinis + viršutinis kaitinimas	Grotelės	1	170	70 - 90	-
Obuolių pyragas, 2 kepimo formos Ø 20 cm	Konvekcinis kepimas	Grotelės	2	160	70 - 90	-

				(°C)		(min)	
Biskvitinis pyragas, Ø 26 cm pyrago forma	Apatinis + viršutinis kaitinimas	Grotelės	2	170	35 - 45	-	
Biskvitinis pyragas, Ø 26 cm pyrago forma	Konvekcinis kepimas	Grotelės	2	160	35 - 45	-	
Trapios tešlos kepiniai	Apatinis + viršutinis kaitinimas	Kepimo skarda	3	150	20 - 35	Pakaitinkite orkaitę 10 min.	
Trapios tešlos kepiniai	Konvekcinis kepimas	Kepimo skarda	3	150	20 - 35	Pakaitinkite orkaitę 10 min.	
Skrebutis	Grilis	Grotelės	3	maks.	1 - 5	Pakaitinkite orkaitę 10 min.	
Mėsainis su jautiena, 6 vienetai, 0,6 kg	Grilis	Grotelės ir skarda varvantiems riebalams surinkti	3	maks.	20 - 30	Vielinę lentynėlę įdėkite trečiame lygyje, o skysčius surenkantį indą – antrame. Praėjus pusei gaminimo laiko apverskite. Pakaitinkite orkaitę 10 min.	

12. PRIEŽIŪRA IR VALYMAS

ĮSPĖJIMAS!

Žr. saugos skyrius.

12.1 Pastabos dėl valymo



Valymo priemonės

Prietaiso priekį valykite mikropluošto šluoste, suvilgyta šilto vandens ir švelnaus ploviklio tirpale. Išvalykite ir patikrinkite durelių tarpiklį aplink ertmės rėmą.

Metaličius paviršius valykite valymo tirpalu.

Dėmes valykite švelniu plovikliu.



Kasdienis naudojimas

Ertmę valykite po kiekvieno naudojimo. Riebalų kaupimasis ar kiti likučiai gali sukelti gaisrą.

Dėgmė gali kondensuotis prietaiso viduje arba ant durelių stiklo plokščių. Norėdami sumažinti kondensaciją, prieš gamindami maistą leiskite prietaisui veikti apie 10 minučių. Maisto prietaise nelaikykite ilgiau nei 20 minučių. Po kiekvieno naudojimo ertmę šluostykite tik mikropluošto šluoste.



Visus priedus valykite kiekvieną kartą panaudoję ir palikite juos išdžiūti. Valykite tik mikropluošto šluoste, suvilgyta šilto vandens bei švelnaus ploviklio tirpale. Priedų indaplovėje plauti negalima.

Priedų su neprikimbančia danga nevalykite šveičiamaisiais valikliais ar aštriais daiktais.

Priedai

12.2 Kaip išimti: Lentynų atramos

Išimkite lentynų atramas ir išvalykite orkaitę.

- | | |
|----------------------|---|
| 1-as veiksmas | Išjunkite orkaitę ir palaukite, kol ji atvės. |
| 2-as veiksmas | Atitraukite lentynos atramos priekį nuo šoninės sienelės. |

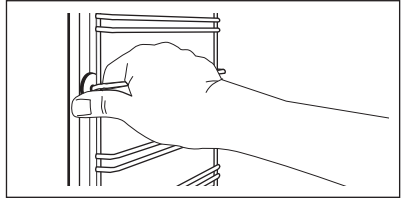

- | | |
|----------------------|--|
| 3-as veiksmas | Lentynos atramos galinę dalį patraukite nuo šoninės sienelės ir ištraukite ją. |
| 4-as veiksmas | Padėklų laikiklius atgal sudėkite prie šinga tvarka. |

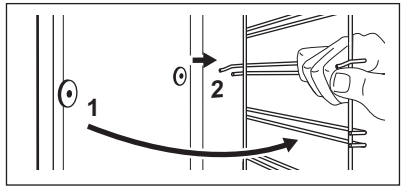

12.3 Kaip naudoti: Valymas vandeniui

Valymo procedūros metu drėgmė naudojama iš orkaitės pašalinti riebalus ir maisto likučius.

- | | |
|----------------------|--|
| 1-as veiksmas | Išpilkite vandens į orkaitės vidaus įdubą: 150 ml. |
| 2-as veiksmas | Nustatykite šią funkciją: |

3-as veiksmas Nustatykite 90 °C temperatūrą.

4-as veiksmas. leiskite orkaitei veikti 30 min.

5-as veiksmas. Išjunkite orkaitę.

6-as veiksmas Palaukite, kol orkaitė atvės. Išsausinkite vidų minkšta šluoste.

12.4 Kaip išimti ir įdėti: Durelės

Orkaitės durelės yra dviejų stiklo plokščių. Galite išimti orkaitės dureles ir vidinę stiklo dalį, kad išvalytumėte. Prieš nuimdami stiklo dalis, perskaitykite visą instrukciją „Durelių išėmimas ir įdėjimas“.

DĖMESIO

Nenaudokite orkaitės be stiklo plokščių.

1-as veiksmas Visiškai atidarykite dureles ir prilaikykite abu lankstus.

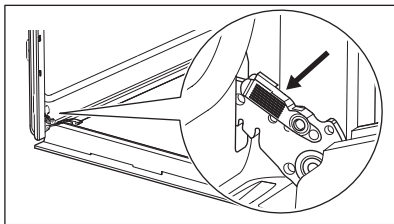

2-as veiksmas Pakelkite ir patraukite skląstis, kol išgirsite spragtelėjimą.

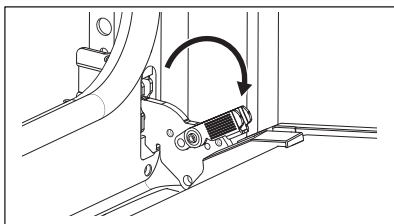

3-ias veiksmas Praverkite orkaitės dureles iki pirmosios padėties (pusiau). Tada kilstelėkite dureles ir patraukite į save, kad išimtumėte.

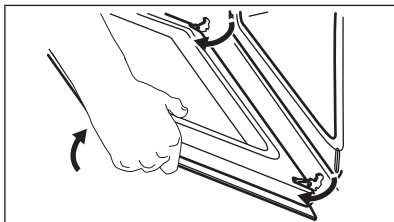

4-as veiksmas. Padėkite dureles ant minkštos šluostės, ant stabiliaus paviršiaus, ir atlaisvinkite fiksavimo sistemą, kad išimtumėte vidinę stiklo plokštę.

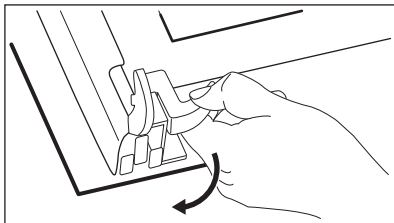

5-as veiksmas. Pasukite fiksatorius 90° kampū ir ištraukite juos iš lizdų.

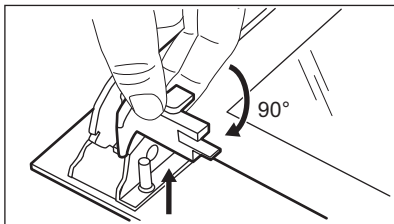

6-as veiksmas Atsargiai kilstelėkite stiklinę plokštę ir ištraukite.

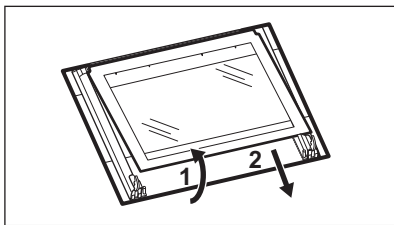

7-as veiksmas Nuplaukite stiklo plokštės vandeniu ir muilu. Atsargiai jas nusausinkite. Neplaukite stiklo plokščių indaplovėje.

8-as veiksmas Baigę valyti, įdėkite stiklo plokštę ir orkaitės dureles.

Jei dureles įstatėte tinkamai, uždarę skląstis išgirsite spragtelėjimą.

Tinkamai įdėjus durelių apdaila užsifiksuoja. Pasirūpinkite, kad vidinė stiklo dalis tolygiai atsiremtų į atramas.

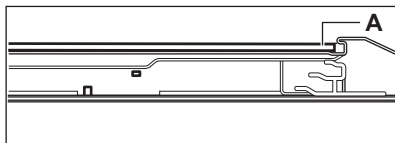

12.5 Kaip pakeisti: Lemputė

⚠ ĮSPĖJIMAS!

Pavojus gauti elektros smūgį.
Lemputė gali būti karšta.

Prieš keisdami lemputę:

1-as veiksmas	2-as veiksmas	3-ias veiksmas
Išjunkite orkaitę. Palaukite, kol orkaitė atvės.	Atjunkite orkaitę nuo maitinimo tinklo.	Ertmės apačioje patieskite skudurėlį.

Galinė lemputė

1-as veiksmas Pasukite stiklinį gaubtelį ir nuimkite jį.

2-as veiksmas Išvalykite stiklinį gaubtelį.

3-as veiksmas Orkaitės lemputę pakeiskite atitinkama 300 °C karščiui atsparia lempute.

4-as veiksmas Atgal prisukite stiklinį gaubtelį.

13. TRIKČIŲ ŠALINIMAS

ĮSPĖJIMAS!

Žr. saugos skyrius.

13.1 Ką daryti, jeigu...

Šioje lentelėje nenumatytais atvejais kreipkitės į įgaliotąjį aptarnavimo centrą.

Triktis	Patikrinkite, ar...
Orkaitė neįkaista.	Perdegę saugiklis.

Triktis	Patikrinkite, ar...
Pažeista durų tarpinė.	Nenaudokite orkaitės. Kreipkitės į įgaliotąjį priežiūros centrą.
Ekране matysite „12.00“.	Buvo dingęs elektros maitinimas. Nustatykite paros laiką.
Lemputė neveikia.	Perdegę lemputė.

13.2 Naudojimo informacija

Jeigu patiems problemos pašalinti nepavyksta, kreipkitės į prekybos atstovą arba įgaliotąjį techninės priežiūros centrą.

Duomenys, kuriuos būtina pateikti techninės priežiūros centrui, nurodyti techninių duomenų lentelėje. Techninių duomenų lentelę rasite ant priekinio prietaiso ertmės rėmo. Nebandykite nuimti prie prietaiso pritvirtintos duomenų lentelės.

Rekomenduojame duomenis užsirašyti čia:

Modelis (MOD.)

Prekės numeris (PNC)

Serijos numeris (S.N.)

14. ENERGIJOS EFEKTYVUMAS

14.1 Gaminio informacinis lapas paruoštas vadovaujantis ES ekologinio projektavimo ir energetinio ženklavimo reglamentų nuostatomis

Tiekėjo pavadinimas	Electrolux
Modelio identifikatorius	EOF5H40BX 944068240
Energijos efektyvumo rodyklė	95.1
Energijos vartojimo efektyvumo klasė	A
Suvartojamos energijos kiekis taikant standartinę apkrovą ir režimą	0.89kWh/ciklas
Suvartojamos energijos kiekis taikant standartinę apkrovą ir ventiliatoriaus režimą	0.78kWh/ciklas
Angų skaičius	1
Šilumos šaltinis	Elektra
Signalų garsumas	65l

Orkaitės tipas	Integruotoji orkaitė
Masė	29.3kg

IEC/EN 60350-1 Buitiniai elektriniai virimo ir maisto gaminimo prietaisai. 1 dalis: Įprastos ir garinės orkaitės ir griliai. - Eksploatacinių charakteristikų matavimo metodai.

14.2 Energijos taupymas



Prietaise yra savybių, kurios padeda taupyti energiją kasdien ruošiant maistą.

Prieš įjungdami prietaisą patikrinkite, ar prietaiso durelės yra tinkamai uždarytos. Gamindami maistą be reikalo neatidarinkite prietaiso durelių. Durelių sandariklis privalo būti švarus ir tinkamai užfiksuotas.

Naudokite metalinius prikaistuvius, taip daugiau naudosite energiją.

Jei įmanoma, prieš gamindami maistą prietaiso iš anksto nekaitinkite.

Jei vienu metu ruošiate kelis patiekalus, tarp kepimų darykite kuo trumpesnes pertraukas.

Maisto gaminimas naudojant ventiliatorių

Jei įmanoma, gamindami maistą naudokite ventiliatorių, taip taupsite energiją.

Liekamasis karštis

Jei maisto gaminimo trukmė ilgesnė nei 30 min., likus 3–10 min. iki gaminimo pabaigos prietaiso temperatūrą sumažinkite iki minimumo. Maisto gaminimo procesas ir toliau tęsis dėl likusiojo prietaiso karščio.

Naudokite likusįjį karštį kitiems patiekalams pašildyti.

Patiekalų laikymas šilumoje

Pasirinkite žemiausios temperatūros nustatymą ir panaudokite likusįjį karštį patiekalų šilumai palaikyti.

Drėgnas konvek. kepimas

Funkcija skirta taupyti energiją gaminant maistą.

15. APLINKOS APSAUGA

Atiduokite perdirbti medžiagas, pažymėtas šiuo ženklu . Išmeskite pakuotę į atitinkamą atliekų surinkimo konteinerį, kad ji būtų perdirbta. Padėkite saugoti aplinką bei žmonių sveikatą ir surinkti bei perdirbti elektros ir elektronikos prietaisų atliekas.

Neišmeskite šiuo ženklu  pažymėtų prietaisų kartu su kitomis buitinėmis atliekomis. Atiduokite šį gaminį į vietos atliekų surinkimo punktą arba susisiekite su vietos savivaldybe dėl papildomos informacijos.

НИЕ МИСЛИМЕ НА ВАС

Ви благодариме што купивте апарат Electrolux. Избравте производ кој со себе носи децении професионално искуство и иновација. Уникатен и стилски, дизајниран е имајќи ги на ум вашите потреби. Кога и да го користите, можете да бидете сигурни дека секојпат ќе постигнете одлични резултати.

Добре дојдовте во Electrolux.

Посетете ја нашата страница за да:



Добиете совети за користење, брошури, водич за решавање проблеми, информации за сервисирање и поправка:

www.electrolux.com/support



Регистрирајте го вашиот производ за подобро сервисирање:

www.registerelectrolux.com



Купувајте дополнителен прибор, потрошни материјали или оригинални резервни делови за вашиот апарат:

www.electrolux.com/shop

ГРИЖА ЗА КОРИСНИЦИ И СЕРВИСИРАЊЕ

Ви препорачуваме да користите оригинални резервни делови.

Кога ќе контактирате со нашиот овластен сервисен центар, погрижете се да ги имате на располагање следниве податоци: Модел, Број на производот, Сериски број.

Информациите можат да се најдат на етикетата со информации.

 Предупредување / Внимание-Безбедносни информации

 Општи информации и совети

 Информации за животната средина

Можноста за промени е задржана.

СОДРЖИНА

1. БЕЗБЕДНОСНИ ИНФОРМАЦИИ.....	189
2. БЕЗБЕДНОСНИ УПАТСТВА.....	191
3. МОНТАЖА.....	194
4. ОПИС НА ПРОИЗВОДОТ.....	195
5. КОНТРОЛНА ТАБЛА.....	195
6. ПРЕД ПРВАТА УПОТРЕБА.....	196
7. СЕКОЈДНЕВНА УПОТРЕБА.....	197
8. ФУНКЦИИ НА ЧАСОВНИКОТ.....	198
9. КОРИСТЕЊЕ НА ПРИБОРОТ.....	199
10. ДОПОЛНИТЕЛНИ ФУНКЦИИ.....	200
11. ПОМОШ И СОВЕТИ.....	200
12. НЕГА И ЧИСТЕЊЕ.....	203
13. РЕШАВАЊЕ ПРОБЛЕМИ.....	207
14. ЕНЕРГЕТСКА ЕФИКАСНОСТ.....	207
15. ГРИЖА ЗА ОКОЛИНАТА.....	208

1. ⚠ БЕЗБЕДНОСНИ ИНФОРМАЦИИ

Пред монтирање и користење на апаратот, ве молиме внимателно да ги прочитате приложените упатства. Производителот не сноси одговорност за направена повреда или штета кои се резултат на неправилна монтажа или употреба. Секогаш чувајте ги упатствата на сигурно и безбедно место за подоцнежна употреба.

1.1 Сигурност за деца и ранлива категорија на лица

- Овој апарат може да го користат деца над 8 години и лица со намалени физички, сетилни или ментални способности или лица без искуство и знаење доколку тоа го прават под надзор или доколку им биле дадени упатства како безбедно да го употребуваат апаратот, и доколку ги разбираат опасностите поврзани со него. Не смее да биде на дофат на деца помали од 8 години и лица со многу обемни и сложени пречки во развојот, освен ако не се под постојан надзор.
- Децата треба да бидат под надзор да не играат со апаратот.
- Држете ја амбалажата подалеку од деца и фрлете ја соодветно.
- ПРЕДУПРЕДУВАЊЕ: Уредот и неговите достапни делови стануваат жешки при употреба. Држете ги децата и милениците подалеку од апаратот кога работи или кога се лади.
- Ако апаратот има уред за заштита на деца, треба да се вклучи.
- Децата не треба да го чистат или да го оддржуваат апаратот без надзор.

1.2 Општа безбедност

- Овој апарат е наменет само за готвење.

- Уредот е наменет да го користи едно домаќинство во домашни услови во затворен простор.
- Уредот може да се користи во канцеларии, хотелски соби, гостилници, фарми со гостилници и други слични сместувања каде неговото користење не надминува (просечно) ниво на користење во домаќинство.
- Само квалификувано лице може да го монтира уредот и да го замени кабелот.
- Не користете го апаратот пред да го монтирате во вградената структура.
- Пред одржување, исклучете го апаратот од напојувањето.
- Доколку се оштети кабелот за напојување, тој мора да биде заменет од страна на производителот, негов овластен центар за сервисирање или слично квалификувани лица за да се избегне електрична опасност.
- ПРЕДУПРЕДУВАЊЕ: Осигурајте се дека апаратот е исклучен пред да ја замените светилката за да избегнете струен шок.
- ПРЕДУПРЕДУВАЊЕ: Уредот и неговите достапни делови стануваат жешки при употреба. Треба да внимавате да не ги допрете грејните елементи или површината на шуплината на апаратот.
- Секогаш ставајте заштитни ракавици за вадење или ставање додатоци или садови за во рерна.
- Да ги отстраните полиците, прво повлечете го предниот дел од полицата, а потоа задниот од страничните сидови. Ставете ги полиците по обратен редослед.
- Не користете чистач на пара за чистење на уредот.
- Не користете силно абразивни средства или остри метални стругалки за да го чистите стаклото на капаците со шарки на површината за готвење бидејќи тоа може да предизвика прскање на стаклото.

2. БЕЗБЕДНОСНИ УПАТСТВА

2.1 Монтажа

ПРЕДУПРЕДУВАЊЕ!

Апаратот мора да го монтира само квалификувано лице.

- Извадете ја целата амбалажа.
- Немојте да монтирате ниту да користите оштетен апарат.
- Следете ги инструкциите за монтирање дадени со апаратот.
- Секогаш внимавјте кога го пренесувате апаратот затоа што е тежок. Секогаш носете заштитни ракавици и приложените обувки.
- Не влечете го апаратот за рачката.
- Монтирајте го апаратот во сигурно и погодено место кое ги исполнува потребите за монтажа.
- Одржувајте минимална оддалеченост од другите апарати и делови.
- Пред да го монтирате апаратот, проверете дали вратата на апаратот се отвара со леснотија.
- Апаратот е опремен со систем за електрично ладење. Мора да се ракува со напојување.

Минимална висина на плакар (Минимална висина на плакар под површината за готвење)	580 (600) мм
---	--------------

Должина на плакар	560 мм
-------------------	--------

Длабочина на плакар	550 (550) мм
---------------------	--------------

Висина на предниот дел од апаратот	589 мм
------------------------------------	--------

Висина на задниот дел од апаратот	570 мм
-----------------------------------	--------

Широчина на предниот дел од апаратот	594 мм
--------------------------------------	--------

Широчина на задниот дел од апаратот	558 мм
-------------------------------------	--------

Длабочина на апаратот	561 мм
-----------------------	--------

Вградена длабочина на апаратот	540 мм
--------------------------------	--------

Длабочина со отворена врата	1007 мм
-----------------------------	---------

Минимална големина на отворот за вентилација. Отвор ставен на дното на задната страна	560x20 мм
---	-----------

Должина на кабелот за струја. Кабелот е ставен во десниот агол од задната страна	1100 мм
--	---------

Завртки за монтирање	4x25 мм
----------------------	---------

2.2 Поврзување на струјата

ПРЕДУПРЕДУВАЊЕ!

Ризик од пожар и струен удар.

- Секое поврзување со струја треба да биде направено од квалификуван електричар.
- Апаратот мора да биде заземјен.
- Проверете дали параметрите на плочката со спецификации се компатибилни со електричната моќност на мрежата на електрична енергија.
- Секогаш користете правилно монтиран штекер отпорен на струјни удари.
- Не користете адаптери со повеќе приклучоци и продолжни кабли.
- Погрижете се да не ги оштетите приклучокот за струја и кабелот. Доколку кабелот за струја на апаратот треба да се замени, тоа мора да го направи нашиот Овластен сервисен центар.
- Не дозволувајте кабелот да дојде во допир со или да биде близу до вратата на апаратот, особено кога работи или кога вратата е жешка.
- Заштитата од електричен удар на активните и изолираните делови мора да се поврзе на таков начин што нема да може да се извади без алатки.
- Поврзете го приклучокот за струја со штекерот на крајот од монтажата. Проверете дали приклучокот за струја е пристапен по монтирањето.

- Доколку штекерот е лабав, не приклучувајте го приклучокот за струја.
- Не влечете го кабелот за да го исклучите апаратот од струја. Секогаш повлекувајте го приклучокот за струја.
- Користете само соодветни уреди за изолација: заштитни прекинувачи на линија, осигурувачи (осигурувачи на вртење извадени од држачот), заземјување и контактори.
- Електричната инсталација мора да има изолациски уред кој што ви овозможува да го исклучите апаратот од приклучокот за струја од сите полови. Изолацискиот уред мора да има контактен отвор со ширина од најмалку 3 мм.
- Апаратот е снабден со приклучок и кабел за струја.

Типови на кабли кои може да се монтираат или да се заменуваат за Европа:

H07 RN-F, H05 RN-F, H05 RRF, H05 VV-F, H05 V2V2-F (T90), H05 BB-F

За делот на кабелот, видете ја вкупната моќност на плочката со спецификации. Можете да погледнете и во табелата:

Вкупна јачина (W)	Пресек на кабелот (мм ²)
максимум 1380	3x0.75
максимум 2300	3x1
максимум 3680	3x1.5

Кабелот за заземјување (зелен / жолт кабел) мора да биде 2 см подолг од кафеавата фаза и сините неутрални кабли.

2.3 Употреба

⚠ ПРЕДУПРЕДУВАЊЕ!

Постои опасност од повреда, изгореници или струен удар или експлозија.

- Не менувајте ја спецификацијата на овој апарат.

- Осигурајте се дека отворите за вентилација не се блокирани.
- Не го оставајте апаратот да работи без надзор.
- Исклучете го апаратот по секоја употреба.
- Бидете внимателни кога ја отворате вратата на апаратот додека работи. Може да излезе врел воздух.
- Не ракувајте со апаратот со мокри раце или кога има контакт со вода.
- Не ја притискајте отворената врата.
- Не употребувајте го апаратот како работна површина или површина за складирање.
- Внимателно отворете ја вратата на апаратот. Користењето состојки со алкохол може да предизвика мешање на алкохол и воздух.
- Не дозволувајте искрите или отворен оган да дојдат во контакт со апаратот кога ќе ја отворите вратата.
- Не ставајте запаливи производи или предмети кои се мокри заедно со запаливи производи во апаратот, или во негова близина.

⚠ ПРЕДУПРЕДУВАЊЕ!

Опасност од оштетување на апаратот.

- За да спречите оштетување или избледување на емајлот:
 - не ставајте садови за во рерна или други предмети во апаратот директно на дното.
 - не ставајте алуминиумска фолија директно на дното на внатрешноста на апаратот.
 - не ставајте вода директно на жешкиот апарат.
 - не чувајте влажни јадења и храна во апаратот откако ќе завршите со готвење.
 - внимавајте кога ги отстранувате или монтирате додатоките.
- Обезбожувањето на емајлот или на не'рѓосувачкиот челик нема ефект врз работата на апаратот.
- Користете длабок сад за влажни колачи. Овошните сокови предизвикуваат дамки кои може да бидат трајни.
- Секогаш гответе кога вратата на апаратот е затворена.

- Ако апаратот е монтиран зад плоча од мебел (на пр. врата), вратата не смее да се затвора кога апаратот е во функција. Може да се насобере топлина и влага зад затворена плоча на мебелот што може да предизвика последователно оштетување на апаратот, на мебелот или на подот. Не затворајте ја плочата на мебелот додека апаратот целосно не се излади по употребата.

2.4 Нега и чистење

ПРЕДУПРЕДУВАЊЕ!

Опасност од повреди, пожар или оштетување на апаратот.

- Пред одржување, исклучете го апаратот и извадете го приклучокот за струја од штекерот.
- Проверете дали апаратот е ладен. Постои опасност од кршење на стаклените плочи.
- Веднаш заменете ги стаклените плочи на вратата ако се оштетени. Стапете во контакт со Овластен сервисен центар.
- Бидете внимателни кога ја вадите вратата од апаратот. Вратата е тешка!
- Редовно чистете го апаратот за да спречите оштетување на површинскиот материјал.
- Чистете го апаратот со мека, влажна крпа. Користете само неутрални детергенти. Не користете абразивни производи, абразивни сунгери за чистење, растворувачи или метални предмети.
- Доколку користите спреј за печка, следете ги безбедносните инструкции на пакувањето.

2.5 Внатрешна светилка

ПРЕДУПРЕДУВАЊЕ!

Опасност од струен удар.

- Во однос на светилите во внатрешноста на овој производ и резервните светилки што се продаваат посебно: Овие светилки се предвидени да издржат екстремни физички услови во апаратите за домаќинство, како што се температура, вибрации, влажност или се предвидени за давање сигнали за работната состојба на апаратот. Тие не се предвидени да се користат за други намени и не се погодни за осветлување простории во домот.
- Овој производ содржи извор на светлина од класа на енергетска ефикасност G.
- Користете само светилки со истите спецификации.

2.6 Сервис

- За да го поправите апаратот, контактирајте со овластениот сервисен центар.
- Користете само оригинални резервни делови.

2.7 Отстранување

ПРЕДУПРЕДУВАЊЕ!

Ризик од повреда или задушување.

- Контактирајте со вашите општински органи за да добиете информации за тоа како да се ослободите од апаратот.
- Исклучете го апаратот од приклучокот за струја.
- Извадете го електричниот кабел блиску до апаратот и фрлете го.
- Извадете ја кваката на вратата за да спречите затварање на деца или миленици во апаратот.

3. МОНТАЖА

⚠ ПРЕДУПРЕДУВАЊЕ!

Видете во поглавјата за заштита и сигурност.

3.1 Вградување

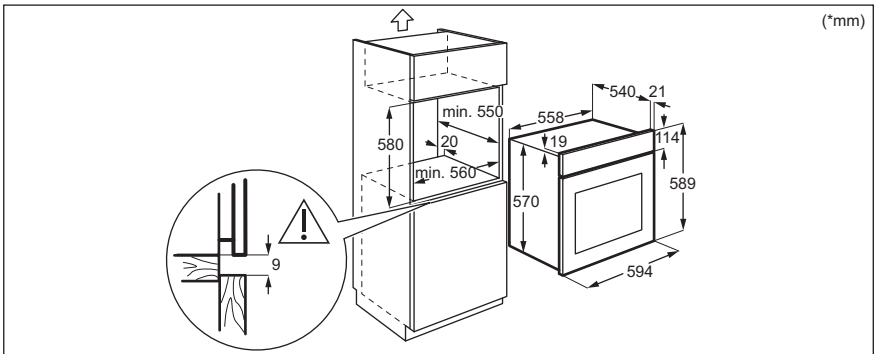
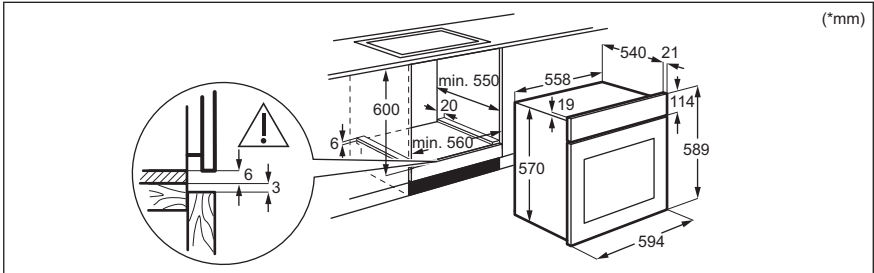

3.2 Прицврстување на печката за плакар

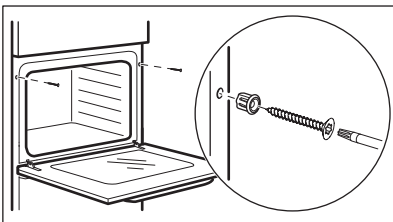

4. ОПИС НА ПРОИЗВОДОТ

4.1 Општ преглед

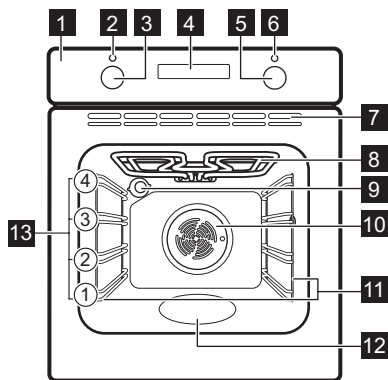

- 1 Контролна табла
- 2 Светилка/симбол за струја
- 3 Копче за функциите на греење
- 4 Екран
- 5 Контролно копче (за температура)
- 6 Индикатор/симбол за температура
- 7 Воздушни вентили за вентилаторот
- 8 Елемент за греење
- 9 Светилка
- 10 Вентилатор
- 11 Потпора за полици, мобилна
- 12 Втиснување во шуплината- Сад за чистење со вода
- 13 Позиции на полици

4.2 Додатоци

- **Решетка**
За садови за готвење, плехови за колачи, печења.
- **Плех за печење**

За колачи и бисквити.

- **Тава за скара/печење месо**
За печење десерти и месо или како плех за собирање на маснотиите.

5. КОНТРОЛНА ТАБЛА

5.1 Тркалца коишто се повлекуваат

За да го користите апаратот, притиснете го тркалцето. Контролното копче излегува надвор.

5.2 Сензорски полиња/Копчиња

—	За подесување на време.
⊖	За подесување на функција часовник.
+	За подесување на време.

5.3 Екран

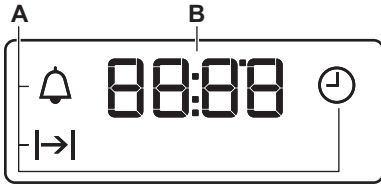

- A. Функции на часовникот
- B. Тајмер

6. ПРЕД ПРВАТА УПОТРЕБА

ПРЕДУПРЕДУВАЊЕ!

Видете во поглавјата за заштита и сигурност.

6.1 Пред првата употреба

Печката може да испушта миризба и чад за време на предзагревање. Погрижете се да има доволен проток на воздух.



Чекор 1



Чекор 2



Чекор 3



Нагодете го часовникот.

1.  - притиснете го за да го поставите времето. По околу 5 секунди, трепкањето престанува и на екранот се прикажува поставеното време.

Чистење на печката

1. Извадете ги сите додатоци и држачите на решетките што се вадат од печката.
2. Исклучете ја рерната и додатоците само со крпа од микрофибер, топла вода и благо средство за чистење.

Загрејте ја празната печка.

1. Поставете ја максималната температура за функцијата:

Време: 1 ч.
2. Поставете ја максималната температура за функцијата:

Време: 15 мин.
3. Поставете ја максималната температура за функцијата:

Време: 15 мин.

Исклучете ја печката и почекајте додека не се олади. Ставете ги додатоците и држачите на решетките што се вадат во печката.

7. СЕКОЈДНЕВНА УПОТРЕБА





ПРЕДУПРЕДУВАЊЕ!







Видете во поглавјата за заштита и сигурност.

7.1 Начин на подесување: Функција за загревање

- | | |
|----------------|---|
| 1 чекор | Завртете го копчето за функциите за греење за да одберете функција за греење. |
| 2 чекор | Свртете го контролното копче за да одберете температура. |
| 3 чекор | Кога ќе заврши готвењето, свртете ги копчињата на положба исклучено за да ја исклучите печката. |

7.2 Функции на греење

Функција на греење	Примена
 Позиција исклучено	Рерната е исклучена.
 Светло	За вклучување на лампата.
 Готвење со вентилатор	За да печете истовремено на 2 нивоа на решетката и за да сушите храна. Поставете ја температурата за 20 - 40 °C пониско отколку кај Конвенционално готвење.
 Печете со влажен воздух	Функцијата е направена за штедење на електрична енергија за време на готвењето. Кога ја користите оваа функција, температурата во внатрешноста може да биде различна од поставената температура. Јачината на топлината може да биде намалена. За повеќе информации видете во поглавјето „Секојдневна употреба“, Забелешки за: Печете со влажен воздух.

Функција на греење	Примена
 Долен грејач	За печење колачи со крцкав долен дел и за конзервирање храна.
 Готвење со вентилатор	За печење или истовремено печење месо и тесто за кои е потребна иста температура, со користење на повеќе нивоа, без мешање на вкусовите.
 Турбо печење	За печење големи парчиња месо или живина со коски на една позиција на решетка. За запекнување и потпекување.
 Одмрзнување	За одмрзнување на храна (зеленчук и овошје). Времето на одмрзнување зависи од количината и големината на замрзнатата храна.
 Конвенционално готвење / Чисто со вода	За печење храна и месо на едно ниво на полицата. Видете во поглавјето „Нега и чистење“ за повеќе информации за: Аква чистење.
 Скара	За печење на скара на тенки парчиња храна и за печење тостови леб.

7.3 Белешки за: Печете со влажен воздух

Оваа функција беше искористена за усогласување со класата за енергетска ефикасност и барањата за екодизајн (во согласност со EU 65/2014 и EU 66/2014). Тестови според: IEC/EN 60350-1.



Вратата на рерната треба да биде затворена за време на готвењето со што функцијата не би се прекинала и за да се осигурате дека рерната работи со највисока можна енергетска ефикасност.

За упатства за готвење видете во поглавјето „Совети и помош“, Печете со влажен воздух. За општи препораки за заштеда на енергија видете во поглавјето

„Енергетска ефикасност“, Заштеда на енергија.

8. ФУНКЦИИ НА ЧАСОВНИКОТ



8.1 Функции на часовникот

Функција часовник	Примена
 Време во денот	За да го поставите, промените или проверите точното време.
 Времетраење	За да одредите колку долго работи печката.
 Потсетник во минути	За да поставите одбројување Оваа функција нема ефект на работата на печката. Можете да поставите функција кога било, дури и кога печката е исклучена.

8.2 Како да поставите: Функции на часовник



Како да поставите: Време во денот

 - трепка кога ќе го поврзите апаратот со електрична струја, кога има прекин на струја или кога не е подесен тајмерот.

Притиснете ,  - за да го нагодите точното време.
По околу 5 секунди, трепкањето престанува и на екранот се прикажува поставеното време.

Како да смените: Време во денот





Чекор 1  - притиснете неколкупати за да го смените точното време.  - започнува да трепка.

Чекор 2 Притиснете ,  - за да го нагодите точното време.
По околу 5 секунди, трепкањето престанува и на екранот се прикажува поставеното време.

Како да поставите: Времетраење

Чекор 1 Поставете ги функцијата на печката и температурата.

Чекор 2  - притиснете неколку пати. - започнува да трепка.



Чекор 3 Притиснете ,  - за да го нагодите времетраењето.
На екранот се прикажува: 
 - трепка кога ќе заврши поставеното време. Се огласува сигнал и печката запира.

Чекор 4 Притиснете кое било копче за да го исклучите звучниот сигнал.

Чекор 5 Свртете го копчето на тајмерот до позиција на исклучено.

Како да поставите: Потсетник во минути

Чекор 1  - притиснете неколку пати.  - започнува да трепка.

Чекор 2 Притиснете  ,  - за да го нагодите точното време.
Функцијата стартува автоматски после 5 секунди.
Кога ќе истече поставеното време, се огласува звучен сигнал.

Чекор 3 Притиснете кое било копче за да го исклучите звучниот сигнал.

Чекор 4 Свртете го копчето на тајмерот до позиција на исклучено.

Како да откажете: Функции на часовник

Чекор 1  - притискете постојано додека симболот на функцијата на часовникот не почне да трепка.

Чекор 2 Притиснете и држете:  .
Функцијата часовник се исклучува по неколку секунди.

9. КОРИСТЕЊЕ НА ПРИБОРОТ

ПРЕДУПРЕДУВАЊЕ!

Видете во поглавјата за заштита и сигурност.

9.1 Вметнување на додатоци

Мало вовлекување на горниот дел ја зголемува сигурноста. Сите вдлабнувања

се и уреди за спречување превртување. Големиот раб околу полицата го спречува садот за готвење да се излизга.

Решетка:

Турнете ја решетката меѓу водилките на држачот за решетката и проверете дали ногалките се свртени надолу.

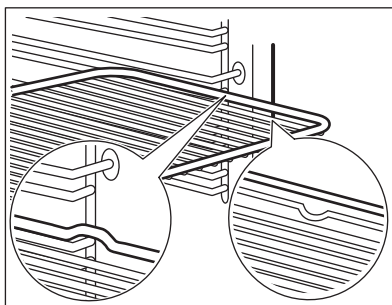

Плех за печење / Длабока тава:

Турнете ја решетката меѓу водилките на држачот за решетката.

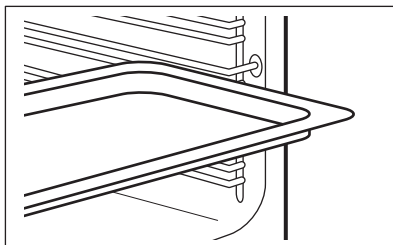

10. ДОПОЛНИТЕЛНИ ФУНКЦИИ

10.1 Вентилатор

Кога работи апаратот, вентилаторот се вклучува автоматски за да ги одржува ладни површините на апаратот. Ако го исклучите апаратот, вентилаторот продолжува да работи додека апаратот не се излади.

10.2 Безбедносен термостат

Неправилната работа на печката или дефектните компоненти може да

претизвикаат опасно прегревање. За да се спречи тоа, печката има безбедносен термостат што го прекинува напојувањето со струја. Печката автоматски се вклучува повторно кога температурата ќе се намали.

11. ПОМОШ И СОВЕТИ



Видете во поглавјата за заштита и сигурност.

11.1 Препораки за готвење

Печката има четири нивоа на решетката.

Бројте ги нивоата на решетката од дното на рерната.

Вашата рерна може да се пече поинаку од рерната што ја имавте претходно.

Печење колачи

Не отворајте ја вратата на рерната пред да помине 3/4 од поставеното време за готвење.

Ако користите два плеха за печење истовремено, чувајте едно празно ниво меѓу нив.

Готвење месо и риба

Користете длабока тава за многу мрсна храна за да спречите дамки на рерната што можат да бидат трајни.

Оставете го месото околу 15 минути пред да го сечете, за да не излезе сокот.

За да спречите премногу чад во рерната за време на печењето, додадете малку вода во длабоката тава. За да спречите кондензација на чад, додавајте вода секој пат когс ќе се исуши.



Време на готвење

Времето на готвење зависи од видот на јадењето, неговата конзистентност и количината.

Првично, следете ги перформансите кога готвите. Пронајдете ги најдобрите поставки (поставување топлина, време на готвење и сл.) за вашиот прибор, рецепти и количини кога го користите овој апарат.



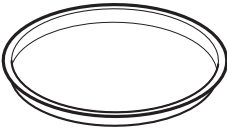

11.2 Печете со влажен воздух - препорачани додатоци





Употребете темни плехови и садови кои ја одбиваат светлината. Тие подобро ја абсорбираат топлината и од светлата воја и садовите кои ја одбиваат светлината.

			
Тавче за пица	Сад за печење	Керамички сад	Рамна тава за печење колачи
Темна, која не одбива светлина 28 cm дијаметар	Темна, која не одбива светлина 26 cm дијаметар	Керамика 8 cm дијаметар, 5 cm висина	Темна, која не одбива светлина 28 cm дијаметар

11.3 Печете со влажен воздух







За најдобри резултати следете ги препораките дадени во табелата подолу.







		 (°C)		 (мин)
Кифлички, благи, 12 парчиња	плех за печење или длабока тава	180	2	35 - 40
Кифлички, 9 парчиња	плех за печење или длабока тава	180	2	35 - 40
Пица, замрзната, 0,35 kg	решетка	220	2	35 - 40
Швајцарски ролат	плех за печење или длабока тава	170	2	30 - 40
Колаче	плех за печење или длабока тава	180	2	30 - 40
Суфле, 6 парчиња	керамичко тавче на решетка	200	3	30 - 40
Флан со пандишпан	основа за флан на решетка	170	2	20 - 30
Викторијанска торта со џем	потпечено јадење на решетка	170	2	35 - 45
Динстана риба, 0,3 kg	плех за печење или длабока тава	180	3	35 - 45
Цела риба, 0,2 kg	плех за печење или длабока тава	180	3	35 - 45
Филети од риба, 0,3 kg	тавче за пица на решетка	180	3	35 - 45
Динстано месо, 0,25 kg	плех за печење или длабока тава	200	3	40 - 50

		 (°C)		 (мин)
Шаслик, 0,5 kg	плех за печење или длабока тава	200	3	25 - 35
Колачиња, 16 парчиња	плех за печење или длабока тава	180	2	20 - 30
Макарон-колач, 20 парчиња	плех за печење или длабока тава	180	2	40 - 45
Мафини, 12 парчиња	плех за печење или длабока тава	170	2	30 - 40
Солено пециво, 16 парчиња	плех за печење или длабока тава	170	2	35 - 45
Колачиња од суво тесто, 20 парчиња	плех за печење или длабока тава	150	2	40 - 50
Мали тортички, 8 парчиња	плех за печење или длабока тава	170	2	20 - 30
Зеленчук, динстан, 0,4 kg	плех за печење или длабока тава	180	3	35 - 40
Вегетаријански омлет	тавче за пица на решетка	200	3	30 - 45
Зеленчук на медитерански начин, 0,7 kg	плех за печење или длабока тава	180	4	35 - 40

11.4 Информации за тестирање

Тестови според IEC 60350-1.

				 (°C)	 (мин)	
Мали колачи, 16 парчиња по тава	Конвенционално готвење	Плех за печење	3	170	20 - 35	-
Мали колачи, 16 парчиња по тава	Готвење со вентилатор	Плех за печење	3	160	20 - 35	-
Мали колачи, 16 парчиња по тава	Готвење со вентилатор	Плех за печење	1 и 3	160	20 - 35	-
Пита со јаболка, 2 плеха Ø20 см	Конвенционално готвење	Решетка	1	170	70 - 90	-

				(°C)		(мин)	
Пита со јаболка, 2 плеха Ø20 см	Готвење со вентилатор	Решетка	2	160	70 - 90	-	
Пандишпан, калап за колачи Ø26 см	Конвенционално готвење	Решетка	2	170	35 - 45	-	
Пандишпан, калап за колачи Ø26 см	Готвење со вентилатор	Решетка	2	160	35 - 45	-	
Леб	Конвенционално готвење	Плех за печење	3	150	20 - 35	Претходно загрејте ја рерната 10 мин	
Леб	Готвење со вентилатор	Плех за печење	3	150	20 - 35	Претходно загрејте ја рерната 10 мин	
Тост	Скара	Решетка	3	макс.	1 - 5	Претходно загрејте ја рерната 10 мин	
Бургер со говедска плескавица, 6 парчиња, 0,6 кг.	Скара	Решетка и тава за собирање маснотии	3	макс.	20 - 30	Ставете ја решетката на третото ниво и тавата за собирање маснотии на второто ниво од печката. Свртете го јадењето на средина од времето за готвење. Претходно загрејте ја рерната 10 мин	

12. НЕГА И ЧИСТЕЊЕ

ПРЕДУПРЕДУВАЊЕ!

Видете во поглавјата за заштита и сигурност.

12.1 Белешки околу чистењето



Средства за чистење

Предниот дел на апаратот чистете го само со крпа од микрофибер натопена со топла вода и умерено средство за чистење. Искристете ја и проверете ја заптивката на вратата околу рамката на внатрешноста.

Користете раствор за чистење за да ги искристите металните површини.

Чистете ги дамките со благ детергент.



Секојдневна
употреба

Чистете ја внатрешноста по секоја употреба. Насобирањето мрснотии или други остатоци од храна може да резултира со пожар.

На апаратот или на стаклените плочи на вратата може да се кондензира влага. За да ја намалите кондензацијата, пуштете го апаратот да работи околу 10 минути пред готвењето. Не чувајте ја храната во апаратот подолго од 20 минути. Исушете ја внатрешноста само со крпа од микрофибер по секоја употреба.



Додатоци

Чистете ги сите додатоци по секоја употреба и оставете ги да се исушат. Користете само крпа од микрофибер натопена со топла вода и умерено средство за чистење. Не користете го приборот во машина за миене садови.

Не чистете ги додатоците што не се лепат со употреба на абразивни средства за чистење или со предмети со остри рабови.

12.2 Како да отстранете: Држачи на решетки

Извадете ги држачите за решетки за да ја исчистите печката.

Чекор 1 Исклучете ја печката и почекајте додека не се олади.

Чекор 2 Повлечете го предниот дел од држачите настрана од страничниот сид.

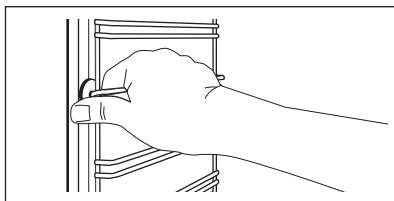

Чекор 3 Повлечете го задниот дел од држачите на решетките настрана од страничниот сид и извадете ја.

Чекор 4 Ставете ги полиците по обратен редослед.

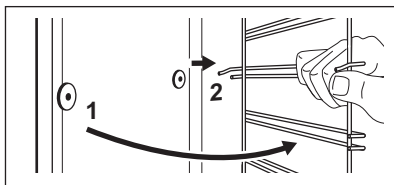

12.3 Начин на користење: Чисто со вода

Оваа процедурата за чистење користи пареа за да помогне во вадење на преостанатата мрснотија и остатоците од храна од печката.

Чекор 1 Сипете вода во моделираната внатрешност: 150 ml.

Чекор 2 Поставете ја функцијата:

Чекор 3 Поставете ја температурата на 90 °C.

Чекор 4 Оставете ја печката да работи 30 мин.

Чекор 5 Исклучете ја печката.

Чекор 6 Почекајте додека печката не се олади. Исушете ја внатрешноста со мека крпа.

12.4 Како да извадите и да монтирате: Врата

Вратата на рерната има две стаклени плочи. Можете да ја отстраните вратата на рерната и внатрешната стаклена плоча за да ја исчистите. Прочитајте го целосното упатство „Вадење и монтирање врата“ пред да ги извадите стаклените плочи.

ВНИМАНИЕ!

Не користете ја печката без стаклените плочи.

Чекор 1 Отворете ја вратата целосно и држете ги двете шарки.

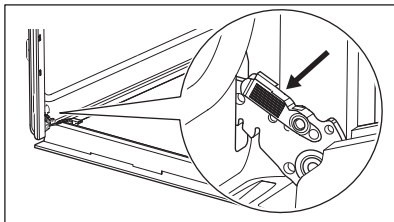

Чекор 2 Подигнете ги и повлечете ги рачките додека не кликнат.

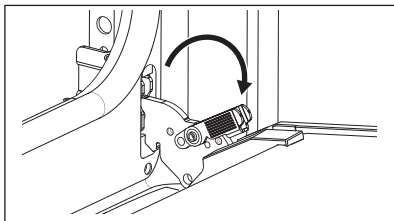

Чекор 3 Затворете ја вратата на рерната до првата позиција. Потоа кренете и повлечете за да ја извадите вратата од лежиштето.

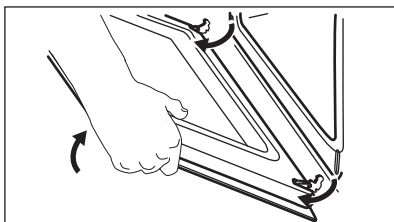

Чекор 4 Ставете ја вратата на мека крпа на стабилна површина и ослободете го системот за заклучување за да ја отстраните внатрешната стаклена плоча.

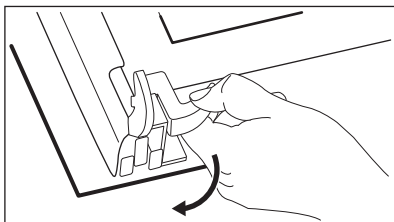

Чекор 5 Свртете ги прицврстувачите за 90° и извадете ги од нивните лежишта.

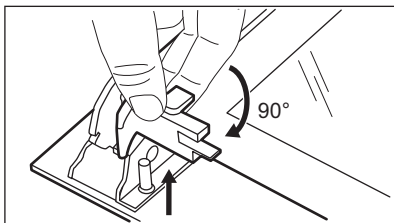

Чекор 6 Прво подигнете внимателно, а потоа отстранете ја стаклената плоча.

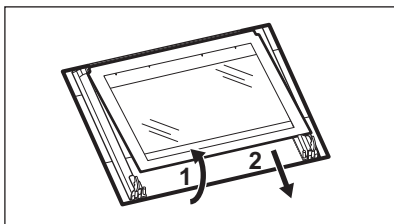

Чекор 7 Исчистете ги стаклените плочи со вода и сапун. Внимателно избришете ги стаклените плочи. Не чистете ги стаклените плочи во машина за миеење садови.

Чекор 8 По чистењето, монтирајте ја стаклената плоча и вратата на рерната.

Ако вратата е правилно монтирана, ќе слушнете клик кога ги затворите рачките.

Кога ќе се монтира правилно поработ на вратата кликнува.

Погрижете се правилно да ја поставите внатрешната стаклена плоча во лежиштето.

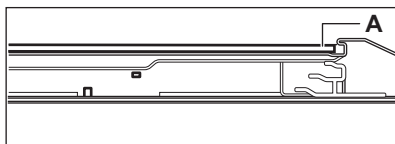

12.5 Како да замените: Светло

ПРЕДУПРЕДУВАЊЕ!

Опасност од струен удар.

Ламбата може да биде жешка.

Пред да ја замените светилката:

1 чекор

Вклучете ја печката. Почекајте додека печката не се олади.

2 чекор

Откачете ја печката од електричното напојување.

3 чекор

Ставете крпа на дното на внатрешноста.

Задно светло

Чекор 1	Свртете го стакленото капаче за да го извадите.
Чекор 2	Исчистете го стакленото капаче.
Чекор 3	Заменете го светлото со соодветно светло отпорно на топлина до 300 °C.
Чекор 4	Ставете го стакленото капаче.

13. РЕШАВАЊЕ ПРОБЛЕМИ

ПРЕДУПРЕДУВАЊЕ!

Видете во поглавјата за заштита и сигурност.

13.1 Што да се направи ако...

Ако некој случај не е вклучен во оваа табела, контактирајте со Овластен сервисен центар.

Проблем	Проверете дали...
Рерната не се загрева.	Избил осигурувач.

Проблем	Проверете дали...
Заптивката на вратата е оштетена.	Не користите ја рерната. Контактирајте со овластен сервисен центар.
На екранот се прикажува „12.00“.	Прекината е струјата. Поставете го точното време.
Светлото не работи.	Светилката е прегорена.

13.2 Сервисни податоци

Ако не можете самите да го решите проблемот, обратете се кај Вашиот дилер или во овластениот сервисен центар.

Потребните податоци за сервисниот центар се на плочката со спецификации. Плочката со спецификации е на предната рамка на внатрешноста на апаратот. Не отстранувајте ја плочката со спецификации од внатрешноста на апаратот.

Препорачуваме овде да ги запишете податоците:

Модел (MOD.)
Број на производ (PNC)
Сериски број (SN.)

14. ЕНЕРГЕТСКА ЕФИКАСНОСТ

14.1 Информации за производот и лист со информации за производот според регулативите за еко-дизајн и енергетско обележување на ЕУ

Име на добавувачот	Electrolux
Идентификација на модел	EOF5H40BX 944068240

Индекс на енергетска ефикасност	95.1
Класа на енергетска ефикасност	A
Потрошувачка на енергија кај нормално полнење, конвенционален режим	0.89kWh/cycle
Потрошувачка на енергија кај нормално полнење, режим на вентилатор	0.78kWh/cycle
Број на влдабнатини	1
Извор на топлина	Електрична енергија
Јачина на глас	65l
Тип на печка	Вградена печка
Маса	29.3кг.

IEC/EN 60350-1 - Електрични апарати за готвење за домаќинства - Дел 1: Опсеци, печки, печки на пареа и скари - Методи за мерење на перформансите.

14.2 Заштеда на енергија



Апаратот има функции кои ви помагаат да заштедите енергија при секојдневното готвење.

Проверете дали вратата на апаратот е правилно затворена кога работи апаратот. Не отворајте ја вратата на апаратот многу често за време на готвењето. Одржувајте го чист дихтунгот на вратата и проверете дали е добро фиксиран на својата позиција.

Користете метални садови за да го зголемите штедењето на енергија.

Кога е можно, не предзагревајте го апаратот пред готвење.

Правете колку што е можно помали паузи меѓу готвењето кога правите повеќе јадења истовремено.

Готвење со вентилатор

Кога е можно, користете ги функциите за готвење со вентилатор за да заштедите енергија.

Преостаната топлина

Кога траењето на готвењето е подолго од 30 минути, намалете ја температурата на апаратот за минимум 3 - 10 минути пред крајот од готвењето. Преостанатата топлина во апаратот ќе продолжи да готви.

Користете ја преостанатата топлина за загревање храна.

Одржување на топлина кај храната

Одберете ја најниската поставка за температура за да ја искористите преостаната топлина и да го одржите јадењето топло.

Печете со влажен воздух

Функција за штедење на електрична енергија за време на готвењето.

15. ГРИЖА ЗА ОКОЛИНАТА

Рециклирајте ги материјалите со симболот . Ставете ја амбалажата во соодветни контејнери за да ја рециклирате. Помогнете во заштитата на животната средина и човековото здравје и

рециклирајте го отпадот од електрични и електронски апарати. Не фрлајте ги апаратите озанчени со симболот  во отпадот од домаќинството. Вратете го производот во вашиот локален капацитет

за рециклирање или контактирајте ја
вашата општинска канцеларија.

NE GÂNDIM LA DVS

Vă mulțumim că ați achiziționat un aparat Electrolux. Ați ales un produs rezultat în urma a zeci de ani de experiență profesională și inovație. Ingenios și stilat, a fost conceput gândindu-vă la Dvs. Pentru ca să fiți asigurat că aveți toate cunoștințele necesare pentru obținerea unor rezultate extraordinare de fiecare dată când îl folosiți.

Bine ați venit la Electrolux.

Vizitați site-ul nostru pentru:



A găsi sfaturi privind utilizarea, broșuri, informații pentru depanare, service și reparații:

www.electrolux.com/support



A vă înregistra produsul pentru a beneficia de servicii mai bune:

www.registerelectrolux.com



A cumpăra accesorii, consumabile și piese de schimb originale pentru aparatul dvs.:

www.electrolux.com/shop

ASISTENȚĂ PENTRU CLIENȚI ȘI SERVICE

Utilizați întotdeauna piese de schimb originale.

Atunci când contactați Centrul nostru de service autorizat, asigurați-vă că aveți la dispoziție următoarele informații: Model, PNC, Număr de serie.

Informațiile pot fi găsite pe plăcuța cu date tehnice.

 Avertisment / Atenție - Informații privind siguranța

 Informații și sfaturi generale

 Informații privind mediul înconjurător

Ne rezervăm dreptul asupra efectuării de modificări.

CUPRINS

1. INFORMAȚII PRIVIND SIGURANȚA.....	211
2. INSTRUCȚIUNI DE SIGURANȚĂ.....	213
3. INSTALAREA.....	216
4. DESCRIEREA PRODUSULUI.....	217
5. PANOUL DE COMANDĂ.....	217
6. ÎNAINTE DE PRIMA UTILIZARE.....	218
7. UTILIZAREA ZILNICĂ.....	218
8. FUNCȚIILE CEASULUI.....	220
9. UTILIZAREA ACCESORIILOR.....	221
10. FUNCȚII SUPPLEMENTARE.....	222
11. INFORMAȚII ȘI SFĂTURI.....	222
12. ÎNGRIJIREA ȘI CURĂȚAREA.....	225
13. DEPANAREA.....	229
14. EFICIENȚĂ ENERGETICĂ.....	229
15. INFORMAȚII PRIVIND MEDIUL.....	230

1. ⚠️ INFORMAȚII PRIVIND SIGURANȚA

Înainte de instalarea și de utilizarea aparatului, citiți cu atenție instrucțiunile furnizate. Producătorul nu este responsabil pentru nicio vătămare sau daună rezultată din instalarea sau utilizarea incorectă. Păstrați permanent instrucțiunile într-un loc sigur și accesibil pentru o consultare ulterioară.

1.1 Siguranța copiilor și a persoanelor vulnerabile

- Acest aparat poate fi utilizat de copiii cu vârsta mai mare de 8 ani, de persoanele cu capacități fizice, senzoriale sau mentale reduse sau de persoanele ne-experimentate doar sub supraveghere sau după o scurtă instruire care să le ofere informațiile necesare despre utilizarea sigură a aparatului și să le permită să înțeleagă pericolele la care se expun. Copiii cu vârsta mai mică de 8 ani și persoanele cu dizabilități profunde și complexe nu trebuie lăsate să se apropie de aparat dacă nu sunt supravegheate permanent.
- Copiii trebuie supravegheați pentru a vă asigura că nu se joacă cu aparatul.
- Nu lăsați ambalajele la îndemâna copiilor și aruncați-le conform reglementărilor.
- AVERTISMENT: Aparatul și piesele accesibile ale acestuia devin fierbinți pe durata utilizării. Nu lăsați copiii și animalele de companie în apropierea aparatului atunci când funcționează și se răcește.
- Dacă aparatul are un dispozitiv de siguranță pentru copii, acesta trebuie activat.
- Copiii nu vor realiza operațiunile de curățare sau de întreținere care revin utilizatorului aparatului fără a fi supravegheați.

1.2 Informații generale despre siguranță

- Acest aparat poate fi utilizat numai pentru gătire.
- Acest aparat este proiectat pentru uz casnic individual într-un mediu interior.

- Acest aparat electrocasnic poate fi utilizat în birouri, camere de oaspeți, camere de oaspeți cu paturi și mic dejun, case de oaspeți în cadrul fermelor și alte spații de cazare similare, în care această utilizare nu depășește (media) nivelurile de utilizare domestică.
- Instalarea acestui aparat și înlocuirea cablului vor fi efectuate exclusiv de o persoană calificată.
- Nu folosi aparatul înainte de a-l instala în structura încorporată.
- Aparatul trebuie deconectat de la sursa de alimentare înainte de a efectua orice operațiune de întreținere.
- În cazul în care cablul de alimentare este deteriorat, acesta trebuie înlocuit de producător, de centrul de service autorizat al acestuia sau de persoane cu o calificare similară pentru a se evita electrocutarea.
- AVERTISMENT: Asigurați-vă că aparatul este oprit înainte de a înlocui becul pentru a evita o posibilă electrocutare.
- AVERTISMENT: Aparatul și piesele accesibile ale acestuia devin fierbinți pe durata utilizării. Se recomandă ca elementele de încălzire sau suprafața aparatului să nu fie atinse.
- Utilizați întotdeauna mănuși de cuptor pentru a scoate sau a pune în aparat vase sau accesorii.
- Pentru a scoate suporturile pentru raft trebuie să trageți mai întâi de partea din față a suportului, după care să îndepărtați capătul din spate de pereții laterali. Instalați suporturile pentru raft în ordine inversă.
- Nu folosiți un aparat de curățat cu abur pentru a curăța aparatul.
- Nu folosiți substanțe abrazive dure sau raclete ascuțite de metal pentru a curăța sticla ușii deoarece acestea pot zgâria suprafața, ceea ce poate avea drept consecință spargerea sticlei.

2. INSTRUCȚIUNI DE SIGURANȚĂ

2.1 Instalarea

AVERTISMENT!

Doar o persoană calificată trebuie să instaleze acest aparat.

- Îndepărtați toate ambalajele.
- Dacă aparatul este deteriorat, nu îl instalați sau utilizați.
- Urmați instrucțiunile de instalare furnizate împreună cu aparatul.
- Aveți întotdeauna grijă când mutați aparatul deoarece acesta este greu. Folosiți întotdeauna mănuși de protecție și încălțăminte închisă.
- Nu trageți aparatul de mâner.
- Instalați aparatul într-un loc sigur și adecvat care satisface cerințele privind instalarea.
- Respectați distanțele minime față de alte aparate și corpuri de mobilier.
- Înainte de a instala aparatul, verificați dacă ușa aparatului se poate deschide fără probleme.
- Aparatul este prevăzut cu un sistem de răcire electrică. Pentru a funcționa, acesta necesită curent electric.

Înălțimea minimă a dulapului (Înălțimea minimă a dulapului de sub blatul de lucru)	580 (600) mm
Lățimea dulapului	560 mm
Adâncimea dulapului	550 (550) mm
Înălțimea părții frontale a aparatului	589 mm
Înălțimea părții posterioare a aparatului	570 mm
Lățimea părții frontale a aparatului	594 mm
Lățimea părții posterioare a aparatului	558 mm
Adâncimea aparatului	561 mm
Adâncimea încorporabilă a aparatului	540 mm

Adâncimea cu ușa deschisă	1007 mm
Dimensiunea minimă a orificiului de ventilație. Orificiul este poziționat în partea din spate jos	560x20 mm
Lungimea cablului de alimentare electrică. Cablul este poziționat în colțul dreapta al peretelui posterior	1100 mm
Șuruburi de montaj	4x25 mm

2.2 Conexiunea la rețeaua electrică

AVERTISMENT!

Pericol de incendiu și electrocutare.

- Toate conexiunile electrice trebuie realizate de către un electrician calificat.
- Aparatul trebuie legat la o priză cu împământare.
- Asigurați-vă că parametrii de pe plăcuța cu date tehnice sunt compatibili cu valorile nominale ale sursei de alimentare.
- Utilizați întotdeauna o priză cu protecție (împământare) contra electrocutării, montată corect.
- Nu folosiți prize multiple și cabluri prelungitoare.
- Procedați cu atenție pentru a nu deteriora ștecherul și cablul de alimentare electrică. Dacă este necesară înlocuirea cablului de alimentare, acesta trebuie înlocuit numai de către Centrul de service autorizat.
- Nu lăsați cablurile de alimentare electrică să atingă sau să se afle în apropierea ușii aparatului sau a nișei de sub aparat, în special atunci când acesta funcționează sau ușa este fierbinte.
- Protecția la electrocutare a pieselor aflate sub tensiune și izolate trebuie fixată astfel încât să nu permită scoaterea ei fără folosirea unor unelte.
- Introduceți ștecherul în priză numai după încheierea procedurii de instalare. Asigurați accesul la priză după instalare.

- Dacă priza de curent prezintă jocuri, nu conectați ștecherul.
- Nu trageți de cablul de alimentare pentru a scoate din priză aparatul. Trageți întotdeauna de ștecher.
- Folosiți doar dispozitive de izolare adecvate: întrerupătoare pentru protecția liniei, siguranțe (siguranțe înfiletabile scoase din suport), contactori și declanșatori la protecția de împământare.
- Instalația electrică trebuie să fie prevăzută cu un dispozitiv de izolare, care să vă permită să deconectați aparatul de la rețea la toți polii. Dispozitivul izolator trebuie să aibă o deschidere între contacte de cel puțin 3 mm.
- Acest aparat este livrat cu un ștecăr și un cablu de alimentare electrică.

Tipurile de cabluri adecvate pentru instalare sau înlocuire pentru Europa:

H07 RN-F, H05 RN-F, H05 RRF, H05 VV-F, H05 V2V2-F (T90), H05 BB-F

Pentru secțiunea cablului, consultați puterea totală de pe plăcuța cu date tehnice. De asemenea, puteți consulta tabelul:

Putere totală (W)	Secțiunea cablului (mm ²)
maxim 1380	3x0.75
maxim 2300	3x1
maxim 3680	3x1.5

Cablul de împământare (cablul verde/galben) trebuie să fie cu 2 cm mai lung decât cablurile neutre din faza maro și albastre

2.3 Utilizarea

AVERTISMENT!

Pericol de rănire, arsuri și electrocutare sau explozie.

- Nu modificați specificațiile acestui aparat.
- Verificați dacă orificiile de ventilație nu sunt blocate.
- Nu lăsați aparatul nesupravegheat în timpul funcționării.
- Dezactivați aparatul după fiecare întrebuințare.

- Procedați cu atenție la deschiderea ușii aparatului atunci când aparatul este în funcțiune. Se poate degaja aer fierbinte.
- Nu acționați aparatul având mâinile umede sau când acesta este în contact cu apa.
- Nu aplicați presiune asupra ușii deschise.
- Nu utilizați aparatul ca suprafață de lucru sau ca loc de depozitare.
- Deschideți ușa aparatului cu atenție. Utilizarea unor ingrediente cu conținut de alcool poate determina prezența aburilor de alcool în aer.
- Nu lăsați scânteele sau flăcările deschise să intre în contact cu aparatul atunci când deschideți ușa.
- Produsele inflamabile sau obiectele umezite cu produse inflamabile nu trebuie introduse în aparat, nici puse alături sau deasupra acestuia.

AVERTISMENT!

Pericol de deteriorare a aparatului.

- Pentru a preveni deteriorarea sau decolorarea emailului:
 - nu puneți vase sau alte obiecte în aparat direct pe baza acestuia.
 - nu puneți folie din aluminiu direct pe baza cavității aparatului.
 - nu puneți apă direct în aparatul fierbinte.
 - nu țineți vase umede și alimente în interior după încheierea gătirii.
 - procedați cu atenție la demontarea sau instalarea accesoriilor.
- Decolorarea emailului sau a oțelului inoxidabil nu are niciun efect asupra funcționării aparatului.
- Folosiți o cratiță adâncă pentru prăjiturile însirocate. Sucurile de fructe lasă pete care pot fi permanente.
- Gătiți întotdeauna cu ușa închisă a aparatului.
- Dacă aparatul este instalat în spatele unui panou de mobilă (de ex. o ușă), asigurați-vă că ușa nu se închide niciodată atunci când aparatul funcționează. Căldura și umezeala se pot acumula în spatele panoului închis de mobilă ceea ce produce daune aparatului, unității carcasei sau podelei. Nu închideți panoul de mobilă dacă aparatul nu s-a răcit complet după utilizare.

2.4 Îngrijirea și curățarea

AVERTISMENT!

Pericol de rănire, incendiu sau de deteriorare a aparatului.

- Înainte de a efectua operațiile de întreținere, dezactivați aparatul și scoateți ștecherul din priză.
- Verificați dacă aparatul s-a răcit. Există riscul de spargere a panourilor de sticlă.
- Înlocuiți imediat panourile de sticlă ale ușii dacă acestea sunt deteriorate. Contactați Centrul de service autorizat.
- Aveți grijă atunci când îndepărtați ușa aparatului. Ușa este grea!
- Curățați regulat aparatul pentru a preveni deteriorarea materialului de la suprafață.
- Curățați aparatul cu o lavetă moale, umedă. Utilizați numai detergenți neutri. Nu folosiți produse abrazive, bureți abrazivi, solvenți sau obiecte metalice.
- Dacă folosiți un spray pentru cuptor, respectați instrucțiunile de siguranță de pe ambalajul acestuia.

2.5 Iluminare interioară

AVERTISMENT!

Pericol de electrocutare.

- Referitor la becul (becurile) din acest produs și becurile de schimb vândute separat: Aceste becuri sunt concepute

pentru a suporta situațiile fizice extreme din aparatele electrocasnice, cum ar fi cele de temperatură, vibrație, umiditate sau au rolul de a semnaliza informații privitoare la starea operațională a aparatului. Acestea nu sunt destinate utilizării în alte aplicații și nu sunt adecvate pentru iluminarea camerelor din locuință.

- Acest produs conține o sursă de lumină cu clasa de eficiență energetică G.
- Folosiți exclusiv becuri cu aceleași specificații.

2.6 Serviciul de asistență tehnică

- Pentru a repara aparatul contactați Centrul de service autorizat.
- Utilizați doar piese de schimb originale.

2.7 Eliminare

AVERTISMENT!

Pericol de vătămare sau sufocare.

- Contactați autoritatea locală pentru informații privind eliminarea aparatului.
- Deconectați aparatul de la sursa de alimentare electrică.
- Tăiați cablul de alimentare electrică chiar de lângă aparat și aruncați-l.
- Scoateți încuietoarea ușii pentru a nu permite copiilor sau animalelor de companie să rămână blocați în aparat.

3. INSTALAREA

⚠ AVERTISMENT!

Consultați capitolele privind siguranța.

3.1 Încorporarea

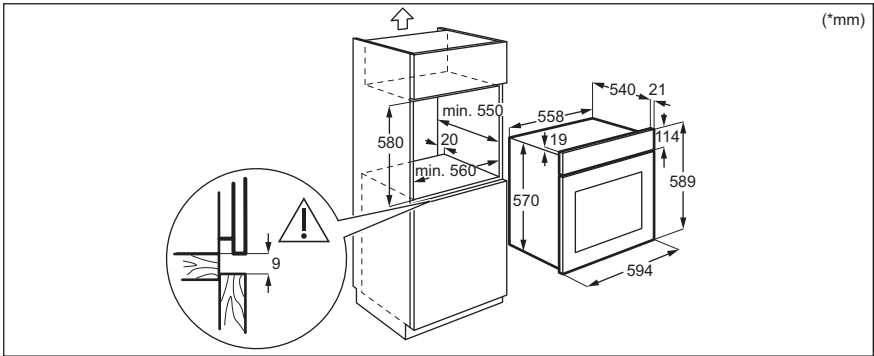
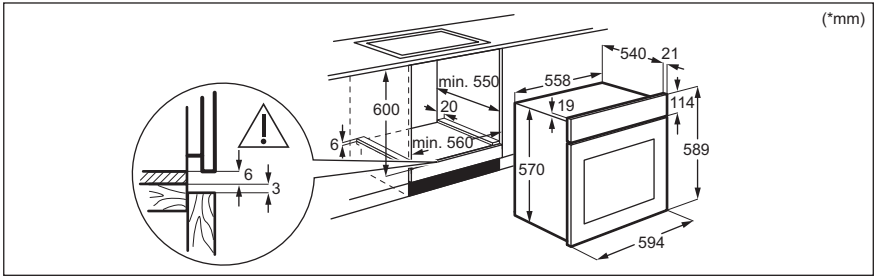

3.2 Fixarea aparatului de mobilier

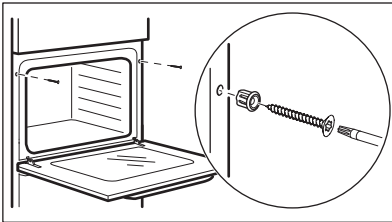

4. DESCRIEREA PRODUSULUI

4.1 Prezentare generală

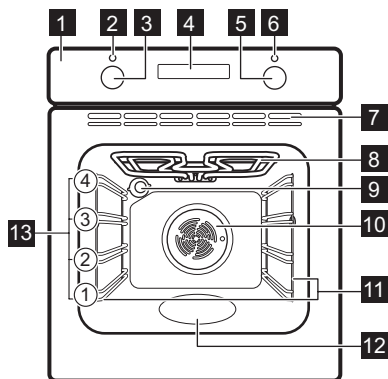

- 1 Panou de comandă
- 2 Bec/simbol putere
- 3 Buton de selectare pentru funcții de gătire
- 4 Afișaj
- 5 Buton de comandă (pentru temperatură)
- 6 Indicator / simbol pentru temperatură
- 7 Orificii de aerisire pentru ventilatorul de răcire
- 8 Element de încălzire
- 9 Becul
- 10 Ventilator
- 11 Suport pentru raft, detașabil
- 12 Adâncitură cavitate- Recipient pentru curățarea cu apă
- 13 Poziții raft

4.2 Accesorii

- **Raft sârmă**
Pentru veselă, forme pentru prăjituri, fripturi.
- **Tavă de gătit**

- Pentru prăjituri și biscuiți.
- **Cratiță**
Pentru coacere și frigere sau ca tavă pentru grăsime.

5. PANOUL DE COMANDĂ

5.1 Butoane de selectare retractabile

Pentru a utiliza aparatul, apăsați butonul. Butonul iese în afară.

5.2 Câmpuri cu senzor / Butoane

—	Pentru a seta timpul.
⊙	Pentru a seta o funcție ceas.
+	Pentru a seta timpul.

5.3 Afișaj

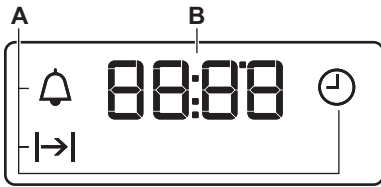

- A. Funcțiile ceasului
- B. Cronometru

6. ÎNAINTE DE PRIMA UTILIZARE

AVERTISMENT!

Consultați capitolele privind siguranța.

6.1 Înainte de prima utilizare

Cuptorul poate emite un miros și fum în timpul pre-încălzirii. Asigurați-vă că încăperea este ventilată.



Pasul 1



Pasul 2



Pasul 3



Setați ceasul

1.  - apăsați pentru a seta ora. După aproximativ 5 secunde, indicatorul pentru oră începează aprinderea intermitentă, iar afișajul indică ora.

Curățați cuptorul

1. Scoateți toate accesoriile din cuptor și suporturile pentru raftul mobil.
2. Curăța cuptorul și accesoriile doar cu o lavetă din microfibră, apă caldă și un detergent ne-agresiv.

Preîncălziți cuptorul gol

1. Setări temperatura maximă a funcției: .
Timp: 1 h.
2. Setări temperatura maximă a funcției: .
Timp: 15 min.
3. Setări temperatura maximă a funcției: .
Timp: 15 min.

Oprii cuptorul și așteptați să se răcească. Puneți în cuptor accesoriile și suporturile raftului detașabil.

7. UTILIZAREA ZILNICĂ

AVERTISMENT!







Consultați capitolele privind siguranța.





7.1 Modul de utilizare: Funcție de gătire

- Etapa 1** Rotiți butonul de selectare pentru funcțiile de gătire pentru a selecta o funcție de gătire.

Etapa 2	Rotiți butonul de comandă pentru a selecta temperatura.
Etapa 3	Când gătitul se încheie, rotiți butoanele la poziția oprit pentru a opri cuptorul.

7.2 Funcții de încălzire

Funcția de încălzire	Utilizare
	Cuptorul este oprit.
Poziția oprit	
	Pentru a aprinde lumina.
Iluminare cuptor	
	Pentru a coace simultan pe două rafturi și pentru a dehidrata alimentele. Setati temperatura cu 20 - 40 °C mai jos decât pentru Încălzire sus și jos.
Aer cald cu ventilație	
	Această funcție este concepută să economisească energia în timpul gătitului. Atunci când folosești această funcție, temperatura din cavitate poate fi diferită de temperatura setată. Nivelul de căldură poate fi redus. Pentru mai multe informații, consultați capitolul „Utilizarea zilnică”, note cu privire la: Aer cald umed.
Aer cald umed	
	Pentru a coace prăjituri crocante la bază și pentru a conserva alimentele.
Încălzire jos	
	Pentru a frige sau coace alimente cu aceeași temperatură de gătire pe mai mult de o poziție a raftului, fără transfer de aromă.
Gătire cu aer cald	

Funcția de încălzire	Utilizare
	Pentru a rumeni bucăți mari de carne sau carne de pasăre nedezosată pe un singur raft. Pentru gratinare și rumenire.
Gătire intensiva	
	Pentru a decongela alimente (legume și fructe). Timpul necesar decongelării depinde de cantitatea și mărirea preparatelor congelate.
Decongelare	
	Pentru a coace și rumeni alimentele fără să schimbi poziția raftului. Consultă capitolul “Îngrijirea și curățarea” pentru detalii despre: Aqua Clean.
Încălzire sus și jos / Curățarea cu apă	
	Pentru gătirea la grătar a felilor subțiri de alimente și pentru pâine prăjită.
Grill	

7.3 Note despre: Aer cald umed



Această funcție a fost folosită pentru conformarea cu clasa de eficiență energetică și cerințele de ecodesign EU 65/2014 (în conformitate cu și EU 66/2014). Teste conforme cu: IEC/EN 60350-1.

Ușa cuptorului trebuie închisă pe durata gătirii pentru a nu întrerupe funcția astfel încât cuptorul să funcționeze cu cea mai ridicată eficiență energetică posibilă.

Pentru instrucțiuni de gătire consultați capitolul „Informații și sfaturi”, Aer cald umed Pentru recomandări generale privind economia de energie, consultați capitolul „Eficiența energetică”, Economisirea energiei.

8. FUNCȚIILE CEASULUI



8.1 Funcțiile ceasului

Funcția ceasului	Aplicație
 Ora curentă	Pentru a seta, modifica sau verifica ora.
 Durata	Pentru a seta durata de funcționare a cuptorului.
 Cronometru	Pentru a seta cronometru. Această funcție nu are nici o influență asupra funcționării cuptorului. Puteți seta această funcție oricând, chiar și atunci când cuptorul este oprit.

8.2 Modul de setare: Funcțiile ceasului



Modul de setare: Ora curentă



 - se aprinde intermitent când conectați cuptorul la rețeaua electrică, când a fost o pană de curent sau când cronometrul nu este setat.

 ,  - apăsați pentru a seta ora.

După aproximativ 5 sec, indicatorul pentru oră încetează aprinderea intermitentă, iar afișajul indică ora.



Cum se schimbă: Ora curentă





Pasul 1  - apăsați în mod repetat pentru a modifica ora curentă.  - începe să clipească.

Pasul 2  ,  - apăsați pentru a seta ora.
După aproximativ 5 sec, indicatorul pentru oră încetează aprinderea intermitentă, iar afișajul indică ora.

Modul de setare: Durata

Pasul 1 Setați funcția și temperatura cuptorului.



Pasul 2  - apăsați în mod repetat.  - începe să clipească.



Pasul 3  ,  - apăsați pentru a seta durata.
Afișajul indică: 
 - clipește când se încheie durata setată. Este emis un semnal și cuptorul se oprește.

Pasul 4 Pentru a opri semnalul apăsați orice buton.

Pasul 5 Rotiți butoanele de selectare la poziția oprit.

Modul de setare: Cronometru

Pasul 1  - apăsați în mod repetat.  - începe să clipească.

Pasul 2  ,  - apăsați pentru a seta ora.
Funcția pornește automat după 5 secunde.
La încheierea duratei alese, este emis semnalul sonor.

Pasul 3 Pentru a opri semnalul apăsați orice buton.

Pasul 4 Rotiți butoanele de selectare la poziția oprit.

Cum se anulează: Funcțiile ceasului

Pasul 1  - apăsați repetat până când simbolul funcției ceas începe să clipească.

Pasul 2 Apăsați lung: .
Funcția ceas se oprește după câteva secunde.

9. UTILIZAREA ACCESORIILOR

AVERTISMENT!

Consultați capitolele privind siguranța.

9.1 Introducerea accesoriilor

O mică adâncitură în partea de sus sporește siguranța. Adânciturile sunt și dispozitive

anti-răsturnare. Marginea ridicată a raftului împiedică alunecarea vaselor de pe raft.

Raft sârmă:

Împinge raftul pe șinele de ghidare ale suportului pentru rafturi și asigură-te că piciorușele sunt în dreptate în jos.

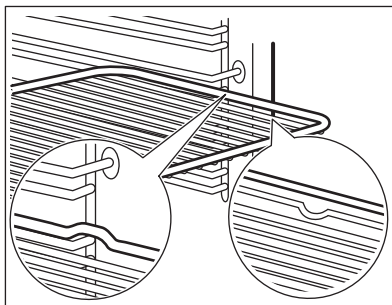

Tavă de gătit / Cratiță adâncă:
Împinge tava pe șinele de ghidare.

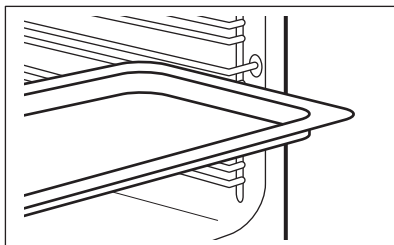

10. FUNCȚII SUPLIMENTARE

10.1 Ventilator de răcire

Atunci când aparatul este în funcțiune, ventilatorul de răcire pornește automat pentru a menține reci suprafețele aparatului. Dacă oprești cuptorul, ventilatorul de răcire va continua să funcționeze până când aparatul s-a răcit.

10.2 Termostatul de siguranță

Funcționarea incorectă a cuptorului sau componentele defecte pot să cauzeze

supraîncălzirea periculoasă. Pentru a preveni acest lucru, cuptorul are un termostat de siguranță care întrerupe alimentarea cu curent. În momentul în care temperatura scade, cuptorul pornește din nou în mod automat.

11. INFORMAȚII ȘI SFATURI



Consultați capitolele privind siguranța.

11.1 Recomandări pentru gătit

Cuptorul are patru poziții pentru rafturi.

Numărați pozițiile rafturilor începând din partea de jos a podelei cuptorului.

Cuptorul dvs. ar putea coace sau prăji diferit față de cuptorul pe care l-ați avut înainte.

Coacerea prăjiturilor

Nu deschideți ușa cuptorului înainte ca 3/4 din durata de gătire setată să fie finalizată.

Dacă utilizați două tăvi de gătit în același timp, păstrați un nivel gol între ele.

Gătirea cărnii și a peștelui

Folosiți o cratiță adâncă pentru alimente foarte grase, pentru a preveni pătarea permanentă a cuptorului.

Lăsați carnea să se odihnească aproximativ 15 minute înainte de a o tăia, astfel încât zeama să nu se scurgă.

Pentru a preveni acumularea unei cantități foarte mari de fum în cuptor în timpul prăjirii, adăugați puțină apă în cratița adâncă. Pentru a preveni condensul de fum, adăugați apă de fiecare dată după ce se usucă.



Durate de gătire

Duratele de gătire depind de tipul de preparat, de consistența și de volumul său.

Mai întâi, monitorizați performanța când gătiți. Găsiți cele mai bune setări (nivelul de căldură, durata de gătire etc.) pentru vasul dvs. de gătit, rețetele și cantitățile pe care le gătiți când utilizați acest aparat.



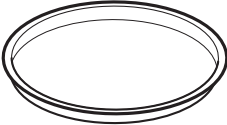
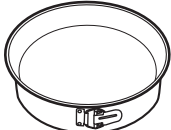

11.2 Aer cald umed - accesorii recomandate





Folosiți forme și recipiente în culori închise, fără reflexie. Acestea absorb mai bine căldura decât vasele deschise la culoare și cu reflexie.

			
Tigaie de pizza	Tavă de copt	Ramekin-uri	Tavă rotundă pentru tarte
Culoare închisă, fără reflexie Diametru de 28 cm	Culoare închisă, fără reflexie Diametru de 26 cm	Ceramică Diametru de 8 cm, înălțime de 5 cm	Culoare închisă, fără reflexie Diametru de 28 cm

11.3 Aer cald umed







Pentru cele mai bune rezultate, respectați sugestiile din tabelul de mai jos.







		 (°C)		 (min)
Rulouri dulci, 12 bucăți	tavă de gătit sau tavă de colectare	180	2	35 - 40
Rulouri, 9 bucăți	tavă de gătit sau tavă de colectare	180	2	35 - 40
Pizza congelată, 0,35 kg	raft sarma	220	2	35 - 40
Ruladă	tavă de gătit sau tavă de colectare	170	2	30 - 40
Negresă	tavă de gătit sau tavă de colectare	180	2	30 - 40
Soufflè, 6 bucăți	vas ceramic ramekin pe raft de sârmă	200	3	30 - 40
Blat de pandișpan	formă pentru aluat fraged pe raft de sârmă	170	2	20 - 30
Sandviș Victoria	vas de copt pe raft de sârmă	170	2	35 - 45
Pește fiert, 0,3 kg	tavă de gătit sau tavă de colectare	180	3	35 - 45
Pește întreg, 0,2 kg	tavă de gătit sau tavă de colectare	180	3	35 - 45
File de pește, 0,3 kg	tavă de pizza pe raft de sârmă	180	3	35 - 45
Carne fiartă, 0,25 kg	tavă de gătit sau tavă de colectare	200	3	40 - 50

		 (°C)		 (min)
Șașlâc, 0,5 kg	tavă de gătit sau tavă de colectare	200	3	25 - 35
Prăjituri, 16 bucăți	tavă de gătit sau tavă de colectare	180	2	20 - 30
Pricomigdale, 20 bucăți	tavă de gătit sau tavă de colectare	180	2	40 - 45
Brioșe, 12 bucăți	tavă de gătit sau tavă de colectare	170	2	30 - 40
Pateuri sărate, 16 bucăți	tavă de gătit sau tavă de colectare	170	2	35 - 45
Fursecuri, 20 bucăți	tavă de gătit sau tavă de colectare	150	2	40 - 50
Mini tarte, 8 bucăți	tavă de gătit sau tavă de colectare	170	2	20 - 30
Legume, fierte, 0,4 kg	tavă de gătit sau tavă de colectare	180	3	35 - 40
Omletă vegetariană	tavă de pizza pe raft de sârmă	200	3	30 - 45
Legume mediteraneene, 0,7 kg	tavă de gătit sau tavă de colectare	180	4	35 - 40

11.4 Informații pentru institutele de testare

Teste conform cu IEC 60350-1.

				 (°C)	 (min)	
Prăjituri mici, 16 bucăți pe tavă	Încălzire sus și jos	Tavă de gătit	3	170	20 - 35	-
Prăjituri mici, 16 bucăți pe tavă	Aer cald cu ventilație	Tavă de gătit	3	160	20 - 35	-
Prăjituri mici, 16 bucăți pe tavă	Aer cald cu ventilație	Tavă de gătit	1 și 3	160	20 - 35	-
Plăcintă cu mere, 2 forme Ø20 cm	Încălzire sus și jos	Raft sârmă	1	170	70 - 90	-
Plăcintă cu mere, 2 forme Ø20 cm	Aer cald cu ventilație	Raft sârmă	2	160	70 - 90	-

						
				(°C)	(min)	
Pandișpan, formă pentru prăjituri Ø26 cm	Încălzire sus și jos	Raft sârmă	2	170	35 - 45	-
Pandișpan, formă pentru prăjituri Ø26 cm	Aer cald cu ventilație	Raft sârmă	2	160	35 - 45	-
Biscuit sfărâmișos	Încălzire sus și jos	Tavă de gătit	3	150	20 - 35	Preîncălziți cuptorul timp de 10 min.
Biscuit sfărâmișos	Aer cald cu ventilație	Tavă de gătit	3	150	20 - 35	Preîncălziți cuptorul timp de 10 min.
Pâine prăjită	Grill	Raft sârmă	3	maxim	1 - 5	Preîncălziți cuptorul timp de 10 min.
Burger de vită, 6 bucăți, 0,6 kg	Grill	Raft sârmă și tava de scurgere	3	maxim	20 - 30	Puneți raftul de sârmă pe al treilea nivel și tava de colectare pe al doilea nivel al cuptorului. Întoarceți alimentele la jumătatea duratei de gătire. Preîncălziți cuptorul timp de 10 min.

12. ÎNGRIJIREA ȘI CURĂȚAREA

AVERTISMENT!

Consultați capitolele privind siguranța.

12.1 Observații privind curățarea



Agenti de curățare

Curăță partea din față a aparatului doar cu o lavetă din microfibră, cu apă caldă și un detergent neagresiv. Curăță și verifică garnitura ușii din jurul cadrului cavității.

Folosește o soluție de curățare dedicată pentru suprafețe metalice.

Curăță petele cu un detergent neagresiv.



Utilizarea zilnică

Curăță cavitatea după fiecare utilizare. Depunerile de grăsime sau de orice alte reziduuri pot provoca un incendiu.

Umezeala poate produce condens în aparat sau pe panourile de sticlă ale ușii. Pentru a reduce condensul, lasă aparatul să funcționeze timp de 10 minute înainte de gătire. Nu depozita preparatele în aparat pentru mai mult de 20 de minute. Usucă cavitatea după fiecare utilizare doar cu o lavetă din microfibră.



Accesorii

Curăța toate accesoriile după fiecare utilizare și lăsa-le să se usuce. Folosește doar o lavetă din microfibră, apă caldă și un detergent neagresiv. Nu curăța accesoriile în mașina de spălat vase.

Nu curăța accesoriile anti-aderente folosind un agent de curățare abraziv sau obiecte cu margini ascuțite.

12.2 Cum se scot: Suporturile pentru raft

Scoateți suporturile raftului pentru a curăța cuptorul.

Pasul 1 Opriți cuptorul și așteptați să se răcească.

Pasul 2 Trageți partea din față a suportului pentru rafturi și îndepărtați-o de perețele lateral.

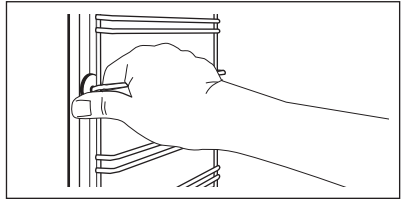

Pasul 3 Trageți partea din spate a suportului pentru raft și îndepărtați-o de perețele lateral și îndepărtați.

Pasul 4 Instalați suporturile pentru raft în ordine inversă.

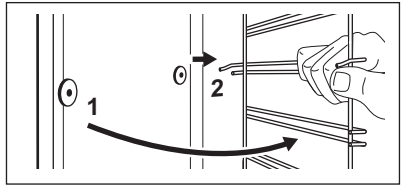

12.3 Modul de utilizare: Curățarea cu apă

Această procedură de curățare folosește umiditatea pentru a elimina grăsimile și resturile de mâncare rămase în cuptor.

Pasul 1 Turnați apă în adâncitura cavității: 150 ml.

Pasul 2 Setează funcția:

Pasul 3 Setează temperatura la 90 °C.

Pasul 4 Lăsați cuptorul să funcționeze timp de 30 min.

Pasul 5 Opriți cuptorul.

Pasul 6 Așteptați până când cuptorul este rece. Uscați cavitatea cu o lavetă moale.

12.4 Cum se scoate și se montează: Ușa

Ușa cuptorului are patru panouri de sticlă. Puteți să scoateți ușa și panourile de sticlă de la interior pentru a le curăța. Citiți toate instrucțiunile de la „Scoaterea și instalarea ușii” înainte de a scoate panourile de sticlă.

ATENȚIE!

Nu utilizați cuptorul fără panourile de sticlă.

Pasul 1 Deschideți ușa complet și țineți ambele balamale.

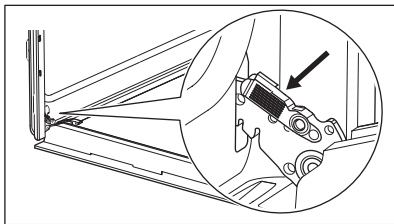

Pasul 2 Ridicați și trageți încuietorile până când se aude un clic.

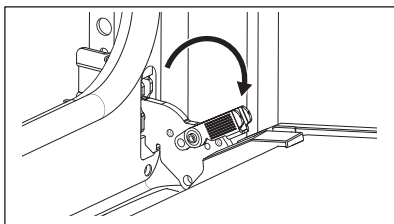

Pasul 3 Închideți ușa cuptorului până la jumătate în prima poziție de deschidere. După aceea, ridicăți și trageți pentru a scoate ușa din locaș.

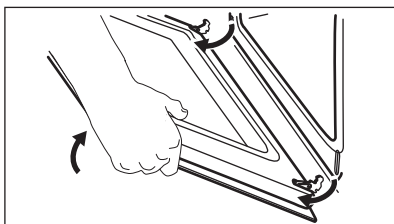

Pasul 4 Puneți ușa pe o lavetă moale pe o suprafață stabilă și deschideți sistemul de blocare pentru a scoate panoul intern de sticlă.

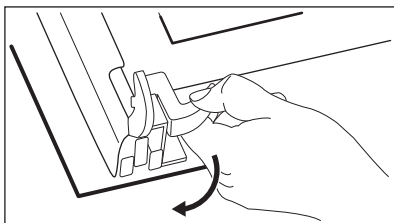

Pasul 5 Roteți dispozitivele de fixare la 90° și scoateți-le din locașurile lor.

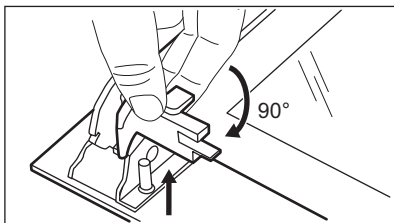

Pasul 6 Mai întâi ridicați cu atenție și apoi scoateți panoul de sticlă.

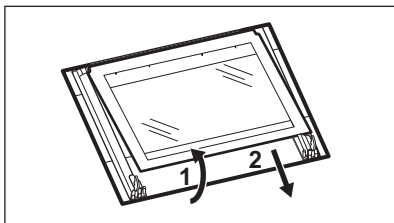

Pasul 7 Curățați panourile de sticlă cu apă caldă și săpun. Uscați cu atenție panourile de sticlă. Nu curățați panourile de sticlă în mașina de spălat vase.

Pasul 8 După curățare, instalați panoul de sticlă și ușa cuptorului.

Dacă ușa este instalată corect, veți auzi un clic în închiderea clemelor.

Dacă este instalată corect, garnitura ușii face clic. Asigurați-vă că ați montat corect panoul intern de sticlă în locașuri.

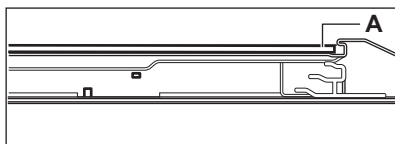

12.5 Cum se înlocuiește: Bec

AVERTISMENT!

Pericol de electrocutare.
Becul poate fi fierbinte.

Înainte de a schimba becul:

Etapa 1

Oprii cuptorul. Așteptați până când cuptorul este rece.

Etapa 2

Deconectați cuptorul de la sursa de alimentare electrică.

Etapa 3

Puneți o lavetă pe fundul cavității.

Becul din spate

Pasul 1 Rotiți capacul de sticlă și scoateți-l.

Pasul 2 Curățați capacul de sticlă.

Pasul 3 Înlocuiți becul cu un bec adecvat rezistent la o temperatură de 300 °C.

Pasul 4 Montați capacul de sticlă.

13. DEPANAREA

AVERTISMENT!

Consultați capitolele privind siguranța.

13.1 Ce trebuie făcut dacă...

În orice situație care nu este prevăzută în acest tabel, contactați un Centru de service autorizat.

Problemă	Verificați dacă...
Cuptorul nu se încălzește.	Siguranța este arsă.

Problemă	Verificați dacă...
Garnitura ușii este deteriorată.	Nu folosiți cuptorul. Contactați un Centru de service autorizat.
Afișajul indică „12.00”.	A fost o pană de curent. Setati timpul.
Becul nu funcționează.	Becul este ars.

13.2 Date pentru service

Dacă nu poți remedia problema de unul singur, contactează comerciantul sau un centru de service autorizat.

Datele necesare solicitate de centrul de service se găsesc pe plăcuța cu date tehnice. Plăcuța cu datele tehnice se află pe cadrul frontal al cavității aparatului. Nu scoate plăcuța cu date tehnice din interiorul aparatului.

Îți recomandăm să notezi datele aici:

Model (MOD.)

Numărul produsului (PNC)

Numărul de serie (S.N.)

14. EFICIENȚĂ ENERGETICĂ

14.1 Informații despre produs și Fișa cu informații despre produs în conformitate cu Regulamentul UE privind etichetare ecologică și energetică

Denumirea furnizorului	Electrolux
Identificarea modelului	EOF5H40BX 944068240
Index de eficiență energetică	95.1
Clasă de eficiență energetică	A
Consum de energie cu o încărcătură standard, modul convențional	0.89kWh/ciclu
Consum de energie cu o încărcare standard, în modul ventilație	0.78kWh/ciclu
Număr de cavități	1
Sursă de căldură	Energie electrică

Volumul	65l
Tip cuptor	Cuptor încorporabil
Masă	29.3kg

IEC/EN 60350-1 - Aparate de gătit electrocasnice - Partea 1: Gamă, cuptoare, cuptoare cu abur și grill-uri - Metoda pentru măsurarea performanței.

14.2 Economisirea de energie



Aparatul este prevăzut cu unele funcții care ajută la economisirea de energie în timpul procesului zilnic de gătire.

Asigură-te că ușa aparatului este închisă în timpul funcționării. Nu deschide ușa aparatului prea des în timpul gătirii. Menține garnitura ușii curată și asigură-te că este bine fixată în poziție.

Folosește vase metalice pentru o economie optimizată de energie.

Atunci când este posibil, nu preîncălzi aparatul înainte de gătire.

Ai grijă ca pauzele să fie cât mai mici între două coaceri, atunci când pregătești mai multe preparate o dată.

Gătitul cu ventilator

Atunci când este posibil, folosește funcțiile de gătit cu ventilator pentru a economisi energie.

Căldura reziduală

Atunci când durata de gătire este mai mare de 30 de min, redu temperatura aparatului cu cel puțin 3 - 10 min înainte de încheierea gătirii. Căldura reziduală din interiorul aparatului va continua să gătească preparatul.

Folosește căldura reziduală pentru a încălzi alte preparate.

Menținerea caldă a alimentelor

Alege setarea pentru cea mai mică temperatură posibilă pentru a folosi căldura reziduală și menține preparatele calde.

Aer cald umed

Funcție concepută pentru a economisi energie în timpul gătirii.

15. INFORMAȚII PRIVIND MEDIUL

Reciclați materialele marcate cu simbolul . Pentru a recicla ambalajele, acestea trebuie puse în containerele corespunzătoare. Ajutați la protejarea mediului și a sănătății umane și la reciclarea deșeurilor din aparatele electrice și electrocasnice. Nu aruncați aparatele

marcate cu acest simbol  împreună cu deșeurile menajere. Returnați produsul la centrul local de reciclare sau contactați administrația orașului dvs.

МЫ ДУМАЕМ О ВАС

Благодарим вас за приобретение прибора Electrolux. Вы выбрали изделие, за которым стоят десятилетия профессионального опыта и инноваций. Уникальное и стильное, оно создавалось с заботой о вас. Поэтому когда бы вы ни воспользовались им, вы можете быть уверены: результаты всегда будут превосходными.

Добро пожаловать в Electrolux.

Посетите наш веб-сайт, на котором вы можете:



Найти рекомендации по использованию изделий, руководства по эксплуатации, мастер устранения неисправностей, информацию о техническом обслуживании и ремонте:

www.electrolux.com/support



Зарегистрировать свой продукт, чтобы пользоваться расширенными возможностями обслуживания:

www.registerelectrolux.com



Приобрести аксессуары, расходные материалы и фирменные запасные части для своего прибора:

www.electrolux.com/shop

ПОДДЕРЖКА КЛИЕНТОВ И ОБСЛУЖИВАНИЕ

Всегда используйте оригинальные запчасти.

При обращении в сервис-центр следует иметь под рукой следующую информацию: Модель, продуктовый номер (PNC), серийный номер.

Данная информация приведена на табличке с техническими данными.

 **Внимание / Важные сведения по технике безопасности**

 **Общая информация и рекомендации**

 **Информация по охране окружающей среды**

Право на изменения сохраняется.

СОДЕРЖАНИЕ

1. СВЕДЕНИЯ ПО ТЕХНИКЕ БЕЗОПАСНОСТИ.....	232
2. УКАЗАНИЯ ПО БЕЗОПАСНОСТИ.....	234
3. УСТАНОВКА.....	237
4. ОПИСАНИЕ ПРИБОРА.....	238
5. ПАНЕЛЬ УПРАВЛЕНИЯ.....	239
6. ПЕРЕД ПЕРВЫМ ИСПОЛЬЗОВАНИЕМ.....	239
7. ЕЖЕДНЕВНОЕ ИСПОЛЬЗОВАНИЕ.....	240
8. ФУНКЦИИ ЧАСОВ.....	241
9. ИСПОЛЬЗОВАНИЕ ДОПОЛНИТЕЛЬНЫХ ПРИНАДЛЕЖНОСТЕЙ.....	243
10. ДОПОЛНИТЕЛЬНЫЕ ФУНКЦИИ.....	243
11. СОВЕТЫ И РЕКОМЕНДАЦИИ.....	244
12. УХОД И ЧИСТКА.....	247
13. УСТРАНЕНИЕ НЕИСПРАВНОСТЕЙ.....	251
14. ЭНЕРГЕТИЧЕСКАЯ ЭФФЕКТИВНОСТЬ.....	251
15. ОХРАНА ОКРУЖАЮЩЕЙ СРЕДЫ.....	252

1. ⚠ СВЕДЕНИЯ ПО ТЕХНИКЕ БЕЗОПАСНОСТИ

Перед установкой и эксплуатацией прибора внимательно ознакомьтесь с настоящей Инструкцией по эксплуатации. Изготовитель не несет ответственность за какие-либо травмы или ущерб, возникшие вследствие неправильной установки или эксплуатации. Всегда храните эту Инструкцию под рукой в надежном месте для последующего использования.

1.1 Безопасность детей и лиц с ограниченными возможностями

- Этот прибор может использоваться детьми старше восьми лет и лицами с ограниченными физическими, сенсорными или умственными способностями и с недостаточным опытом или знаниями только при условии нахождения под присмотром лица, отвечающего за их безопасность, или после получения соответствующих инструкций, позволяющих им безопасно эксплуатировать изделие и дающих им представление об опасности, связанной с его эксплуатацией. Детям младше 8 лет и лицам с ярко выраженными и комплексными нарушениями здоровья запрещается находиться рядом с прибором без постоянного присмотра.
- Дети должны находиться под присмотром для недопущения игр с прибором.
- Храните все упаковочные материалы вне досягаемости детей и утилизируйте их надлежащим образом.
- **ВНИМАНИЕ!** Прибор и его открытые элементы сильно нагреваются во время эксплуатации. Не подпускайте детей и домашних животных к прибору во время его использования, а также когда прибор еще не успел остыть.
- Если прибор оснащен устройством защиты детей, его следует включить.

- Очистка и доступное пользователю техническое обслуживание прибора не должны выполняться детьми без присмотра.

1.2 Общая безопасность

- Данный прибор предназначен исключительно для приготовления пищи.
- Данный прибор предназначен для бытового применения в отдельном домохозяйстве.
- Данный прибор можно использовать в офисах, гостиничных номерах, мини-гостиницах типа «ночлег и завтрак», сельских жилых домах и других аналогичных жилых помещениях, где такое использование не превышает (среднего) уровня бытового использования.
- Установка прибора и замена кабеля должны выполняться только квалифицированным специалистом и замените кабель.
- Не эксплуатируйте прибор до его установки во встроенную мебель.
- Перед проведением любой операции по обслуживанию отключите прибор от сети питания.
- Во избежание несчастного случая, замену поврежденного кабеля питания должен выполнять изготовитель, авторизованный сервисный центр или специалист с аналогичной квалификацией.
- **ВНИМАНИЕ!** Прежде чем приступить к замене лампочки, выключите прибор, чтобы избежать поражения электрическим током.
- **ВНИМАНИЕ!** Прибор и его открытые элементы сильно нагреваются во время эксплуатации. Необходимо соблюдать меры предосторожности и не касаться нагревательных элементов или поверхности внутренней камеры прибора.
- Всегда используйте кухонные рукавицы для установки или извлечения аксессуаров или посуды из прибора.

- Чтобы извлечь направляющие противня, сначала потяните переднюю часть направляющей, а затем заднюю часть от боковых стенок. Установка направляющих выполняется в обратном порядке.
- Не используйте для очистки прибора пароочиститель.
- Не используйте для очистки стеклянной дверцы жесткие абразивные чистящие средства или острые металлические скребки, так как ими можно поцарапать поверхность стекла, в результате чего оно может лопнуть.

2. УКАЗАНИЯ ПО БЕЗОПАСНОСТИ

2.1 Установка

ВНИМАНИЕ!

Установка прибора должна осуществляться только квалифицированным специалистом!

- Удалите всю упаковку.
- Не устанавливайте и не подключайте прибор, имеющий повреждения.
- Следуйте инструкциям по установке, входящим в комплект прибора.
- Всегда будьте осторожны при перемещении прибора, поскольку он тяжелый. Всегда используйте защитные перчатки и закрытую обувь.
- При перемещении прибора не тяните за его ручку.
- Разместите прибор в безопасном месте, отвечающем требованиям установки.
- Обеспечьте наличие минимально допустимых зазоров между соседними приборами и предметами мебели.
- Перед установкой прибора убедитесь, что дверца прибора свободно открывается.
- Прибор оснащен электрической системой охлаждения. Она работает от сети электропитания.

Минимальная высота шкафа (минимальная высота шкафа под столешницей)	580 (600) мм
---	--------------

Ширина шкафа	560 мм
Глубина шкафа	550 (550) мм
Высота передней стороны прибора	589 мм
Высота задней стороны прибора	570 мм
Ширина передней стороны прибора	594 мм
Ширина задней стороны прибора	558 мм
Глубина прибора	561 мм
Глубина встраивания прибора	540 мм
Глубина с открытой дверцей	1007 мм
Минимальный размер отверстия для вентиляции. Отверстие сзади в нижней части	560x20 мм
Длина кабеля электропитания. Кабель находится в правом углу сзади	1100 мм
Винты крепления	4x25 мм

2.2 Подключение к электросети

ВНИМАНИЕ!

Существует риск пожара и поражения электрическим током.

- Все электрические подключения должны производиться квалифицированным электриком.
- Прибор должен быть заземлен.
- Убедитесь, что параметры, указанные на табличке с техническими данными, соответствуют характеристикам электросети.
- Включайте прибор только в правильно установленную электрическую розетку с контактом заземления.
- Не пользуйтесь тройниками и удлинителями.
- Следите за тем, чтобы не повредить вилку сетевого шнура и сетевой кабель. В случае необходимости замены сетевого шнура обратитесь в наш авторизованный сервисный центр.
- Не допускайте контакта сетевых кабелей или их приближения к дверце прибора или нише под прибором, особенно если дверца сильно нагрета.
- Детали, защищающие токоведущие или изолированные части прибора, должны быть закреплены так, чтобы их было невозможно удалить без специальных инструментов.
- Вставляйте вилку сетевого кабеля в розетку только в конце установки прибора. Убедитесь, что после установки прибора к вилке сетевого шнура есть свободный доступ.
- Не подключайте прибор к розетке электропитания, если она плохо закреплена или если вилка неплотно входит в розетку.
- Для отключения прибора от электросети не тяните за кабель электропитания. Всегда беритесь за вилку сетевого шнура.
- Следует использовать подходящие размыкающие устройства: автоматические выключатели, предохранители (резьбовые плавкие предохранители следует выкручивать из гнезда), УЗО и контакторы.

- Прибор должен быть подключен к электросети через устройство для изоляции, позволяющее отсоединять от сети все контакты. Устройство для изоляции должно обеспечивать зазор между разомкнутыми контактами не менее 3 мм.
- Данный прибор поставляется с сетевым шнуром и вилкой.

Типы кабелей, пригодные для установки или замены в Европе:

H07 RN-F, H05 RN-F, H05 RRF, H05 VV-F, H05 V2V2-F (T90), H05 BB-F

При выборе сечения кабеля используйте значение полной мощности (см. табличку с техническими данными). Также можно обратиться к таблице:

Общая мощность (Вт)	Сечение кабеля (мм ²)
максимум 1380	3x0.75
максимум 2300	3x1
максимум 3680	3x1.5

Провод заземления (желто-зеленого цвета) должен быть на 2 см длиннее проводов фазы и нейтрали (коричневый и синий провода).

2.3 Использование

ВНИМАНИЕ!

Существует риск травмы, ожога и поражения электрическим током или взрыва.

- Не вносите изменения в конструкцию данного прибора.
- Убедитесь, что вентиляционные отверстия не заблокированы.
- Не оставляйте прибор без присмотра во время его работы.
- Выключайте прибор после каждого использования.
- Соблюдайте осторожность при открывании дверцы прибора во время его работы. Может произойти выброс горячего воздуха.

- При использовании прибора не касайтесь его мокрыми руками. Не касайтесь прибора, если на него попала вода.
- Не надавливайте на открытую дверцу.
- Не используйте прибор как столешницу или подставку для каких-либо предметов.
- Открывайте дверцу прибора, соблюдая осторожность. Использование спиртосодержащих ингредиентов может привести к образованию спиртовых паров в воздухе.
- Не допускайте контакта искр или открытого пламени с прибором при открывании дверцы.
- Не ставьте на прибор или рядом с ним легковоспламеняющиеся материалы или пропитанные ими предметы.

ВНИМАНИЕ!

Существует риск повреждения прибора.

- Для предупреждения повреждения и изменения цвета эмали.
 - Не кладите в прибор посуду и другие предметы непосредственно на дно.
 - Не кладите непосредственно на дно прибора алюминиевую фольгу.
 - Не заливайте воду непосредственно в горячий прибор.
 - Не храните влажную посуду и еду в приборе после окончания приготовления.
 - Соблюдайте осторожность при снятии или установке аксессуаров.
- Изменение цвета эмали или нержавеющей стали не влияет на эффективность работы прибора.
- Для приготовления кондитерских изделий и выпечки, содержащих большое количество влаги, используйте глубокий эмалированный противень. Фруктовые соки оставляют пятна, которые сложно удалить.
- Всегда готовьте при закрытой дверце прибора.
- В случае установки прибора за мебельной панелью (например, дверцей) позаботьтесь о том, чтобы во время работы прибора дверца ни в коем случае не оказывалась закрытой.

Тепло и влага, образующиеся за закрытой дверцей или мебельной панелью, могут привести к последующему повреждению прибора, места его установки или пола. Не закрывайте дверцу мебели до полного остывания прибора после использования.

2.4 Уход и чистка

ВНИМАНИЕ!

Существует риск травмы, пожара или повреждения прибора.

- Перед выполнением операций по очистке и уходу выключите прибор и извлеките вилку сетевого кабеля из розетки.
- Убедитесь, что прибор остыл. В противном случае стеклянные панели могут треснуть.
- Поврежденные стеклянные панели следует заменять незамедлительно. Обратитесь в авторизованный сервисный центр.
- Соблюдайте осторожность при снятии дверцы с прибора. Дверца – тяжелая!
- Во избежание повреждения покрытия прибора производите его регулярную очистку.
- Очищайте прибор мягкой влажной тряпкой. Используйте только нейтральные моющие средства. Не используйте абразивные средства, царапающие губки, растворители или металлические предметы.
- В случае использования спрея для очистки следуйте инструкции по безопасности на его упаковке.

2.5 Внутреннее освещение

ВНИМАНИЕ!

Существует опасность поражения электрическим током.

- О лампах внутри прибора и лампах, продаваемых отдельно в качестве запасных частей: данные лампы рассчитаны на работу в бытовых приборах в исключительно сложных температурных, вибрационных и

влажностных условиях или предназначены для передачи информации о рабочем состоянии прибора. Они не предназначены для использования в других приборах и не подходят для освещения бытовых помещений.

- Данный продукт содержит источник света класса энергоэффективности G.
- Используйте только лампы той же спецификации.

2.6 Сервис

- Для ремонта прибора обратитесь в авторизованный сервисный центр.
- Используйте только оригинальные запасные части.

2.7 Утилизация

⚠ ВНИМАНИЕ!

Существует опасность травмы или удушья.

- Для получения информации о надлежащей утилизации прибора обратитесь в местные муниципальные органы власти.
- Отключите прибор от сети электропитания.
- Обрежьте кабель электропитания как можно ближе к прибору и утилизируйте его.
- Удалите защелку дверцы, чтобы дети или домашние животные не оказались заблокированными в приборе.

3. УСТАНОВКА

⚠ ВНИМАНИЕ!

См. главы, содержащие Сведения по технике безопасности.

3.1 Встраивание

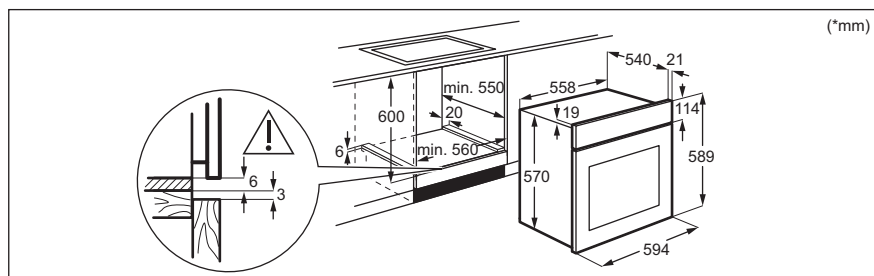

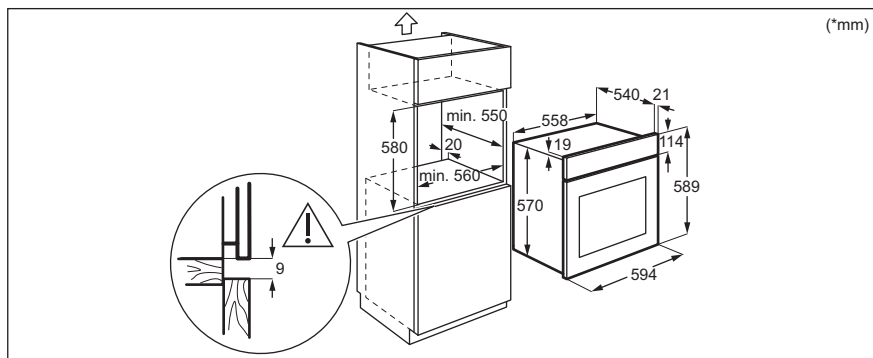

3.2 Крепление духового шкафа к кухонной мебели

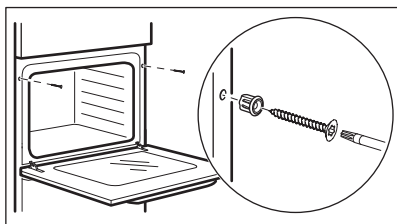

4. ОПИСАНИЕ ПРИБОРА

4.1 Общий обзор

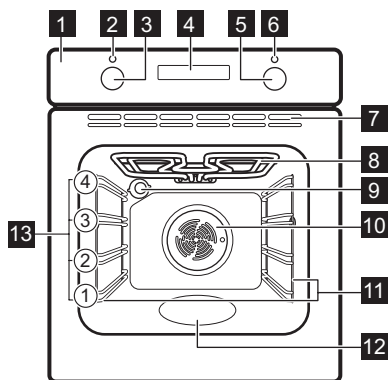

- 1 Панель управления
- 2 Индикатор/символ включения
- 3 Ручка выбора режимов нагрева
- 4 Дисплей
- 5 Ручка управления (для температуры)
- 6 Индикатор/символ температуры
- 7 Вентиляционные отверстия вентилятора охлаждения
- 8 Нагревательный элемент
- 9 Лампа освещения
- 10 Вентилятор
- 11 Съёмная опора противня
- 12 Выемка камеры - Контейнер для водяной очистки

13 Положения противня

4.2 Аксессуары

- **Решетка**

Для использования с посудой, формами для выпечки, а также при приготовлении жаркого.

- **Эмалированный противень**

Для приготовления кондитерских изделий и печенья.

- **Глубокий эмалированный противень для гриля**

Для выпекания и приготовления жаркого, а также в качестве поддона для сбора жира.

5. ПАНЕЛЬ УПРАВЛЕНИЯ

5.1 Утапливаемые ручки

Чтобы начать пользоваться прибором, нажмите на ручку. Ручка выйдет из утопленного положения.

5.2 Сенсоры / Кнопки

—	Установка времени.
⌚	Включение функции часов.
+	Установка времени.

5.3 Дисплей

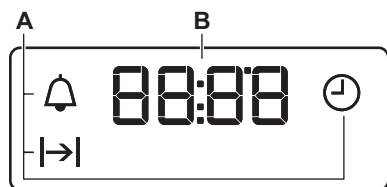

- A. Функции часов
- B. Таймер

6. ПЕРЕД ПЕРВЫМ ИСПОЛЬЗОВАНИЕМ

⚠ ВНИМАНИЕ!

См. главы, содержащие Сведения по технике безопасности.

6.1 Перед первым использованием

Во время предварительного разогрева из духового шкафа могут исходить неприятные запахи или дым. Обеспечьте надлежащую вентиляцию помещения.



Шаг 1



Шаг 2



Шаг 3

Установка времени на часах	Очистка духового шкафа	Предварительный разогрев пустого духового шкафа
<p>1. Установите время с помощью кнопок + и -. Приблизительно через пять секунд мигание прекратится и на дисплее отобразится текущее время.</p>	<p>1. Извлеките все принадлежности и съемные направляющие для противней из духового шкафа.</p> <p>2. Используйте только ткань из микрофибры, смоченную в теплой воде с добавлением мягкого моющего средства, для очистки духового шкафа и аксессуаров.</p>	<p>1. Установите максимальную температуру для режима: Время: 1 ч.</p> <p>2. Установите максимальную температуру для режима: Время: 15 мин.</p> <p>3. Установите максимальную температуру для режима: Время: 15 мин.</p>

Выключите духовой шкаф и дайте ему остыть. Поместите в духовой шкаф все принадлежности и установите съемные направляющие для противней.

7. ЕЖЕДНЕВНОЕ ИСПОЛЬЗОВАНИЕ

ВНИМАНИЕ!

См. главы, содержащие Сведения по технике безопасности.

7.1 Способ настройки Режим нагрева

Пункт 1	Поверните ручку выбора режимов нагрева для выбора режима нагрева.
Пункт 2	Поворотом ручки управления задайте нужную температуру.
Пункт 3	Для выключения духового шкафа по окончании приготовления поверните ручки в положение «Выкл».

7.2 Режимы нагрева

Режим нагрева	Применение
<p>0</p> <p>Положение «Выкл»</p>	Духовой шкаф выключен.
<p></p> <p>Освещение</p>	Включение лампы.
<p></p> <p>Горячий воздух</p>	Одновременное выпекание, жарка и высушивание продуктов максимум на двух уровнях. Установите температуру на 20 °C – 40 °C ниже, чем для режима Традиционное приготовление.

Режим нагрева	Применение
---------------	------------



Влажная конвекция

Данная функция специально разработана для обеспечения экономии электроэнергии во время приготовления. При использовании данной функции температура внутри камеры может отличаться от заданной температуры. Уровень мощности может быть снижен. Подробнее см. указания на тему Влажная конвекция в главе «Ежедневное использование».



Нижний нагрев

Выпекание пирогов с хрустящей нижней корочкой и консервирование продуктов.



Режим конвекции

Одновременное приготовление разных блюд, требующих одинаковой температуры приготовления более чем на одном уровне без взаимопроникновения запахов.



Турбо-гриль

Жарка крупных кусков мяса или птицы с костями на одном уровне. Приготовление решеток и обжаривание.



Размораживание

Размораживание продуктов (овощей и фруктов). Время размораживания зависит от объема и размера замороженных продуктов.

Режим нагрева	Применение
---------------	------------



Традиционное приготовление / Водяная очистка

Для выпекания и жарки продуктов на одном уровне. Подробнее см. главу «Уход и очистка»: Водяная очистка.



Гриль

Приготовление на гриле тонких продуктов и тостов.

7.3 Примечания к режиму: Влажная конвекция



Этот режим использовался для обеспечения соответствия требованиям по энергоэффективности и экологизации (согласно EU 65/2014 и EU 66/2014). Испытания в соответствии с: IEC/EN 60350-1.

Во время приготовления пищи дверца духового шкафа должна быть закрыта, что не прерывается и духовой шкаф работает с максимальной энергоэффективностью.

Инструкции по приготовлению приведены в разделе Влажная конвекция главы «Советы и рекомендации». Общие рекомендации по энергосбережению приведены в разделе «Экономия электроэнергии» главы «Энергосбережение».

8. ФУНКЦИИ ЧАСОВ

8.1 Функции часов

Часы	Назначение
 Установка времени суток	Установка, изменение или контроль времени суток.
 Продолж.	Установка продолжительности работы духового шкафа.
 Таймер	Установка времени обратного отсчета. Эта функция не влияет на работу духового шкафа. Данную функцию можно включить в любое время – даже тогда, когда сам духовой шкаф выключен.

8.2 Способ настройки: Функции часов

Способ настройки: Установка времени суток

При подключении духового шкафа к электросети после перебоя электроснабжения или в случае, если текущее время не установлено, мигает .

Установите время с помощью кнопок $+$, $-$.
Приблизительно через пять секунд мигание прекратится и на дисплее отобразится текущее время.

Смена параметра: Установка времени суток

Шаг 1 Изменение времени суток производится многократным нажатием . Замигает .

Шаг 2 Установите время с помощью кнопок $+$, $-$.
Приблизительно через пять секунд мигание прекратится и на дисплее отобразится текущее время.

Способ настройки: Продолж.

Шаг 1 Выберите режим нагрева и задайте температуру духового шкафа.

Шаг 2 Несколько раз нажмите . Замигает $|>|$.

Шаг 3 Установите продолжительность с помощью кнопок $+$, $-$.
На дисплее отображается: $|>|$.
По окончании заданного времени на дисплее замигает $|>|$. Раздастся звуковой сигнал, и духовой шкаф выключится.

Шаг 4 Для отключения сигнала нажмите любую кнопку.

Шаг 5 Поверните ручки на отметку «Выкл».

Способ настройки: Таймер

Шаг 1 Несколько раз нажмите . Замигает .

Шаг 2 Установите время с помощью кнопок $+$, $-$.
Функция запускается автоматически через 5 секунд.
По истечении заданного времени раздастся звуковой сигнал.

Шаг 3 Для отключения сигнала нажмите любую кнопку.

Шаг 4 Поверните ручки на отметку «Выкл».

Отмена функции: Функции часов

Шаг 1 Нажимайте кнопку  до тех пор, пока не замигает символ часов.

Шаг 2 Нажмите и удерживайте: $—$.
Через несколько секунд функция часов будет отключена.

9. ИСПОЛЬЗОВАНИЕ ДОПОЛНИТЕЛЬНЫХ ПРИНАДЛЕЖНОСТЕЙ

ВНИМАНИЕ!

См. главы, содержащие Сведения по технике безопасности.

9.1 Установка принадлежностей

Небольшой выступ наверху повышает безопасность. Выступы также служат

защитой от опрокидывания. Высокий ободок по периметру решетки служит для предотвращения соскальзывания посуды с решетки.

Решетка:

Вставьте решетку между направляющими убедившись, что опоры смотрят вниз.

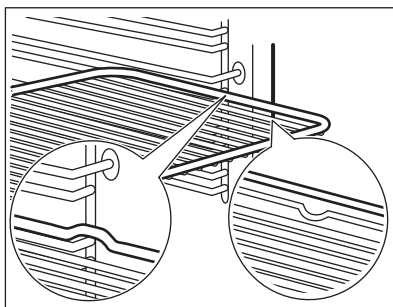

Эмалированный противень / Противень для жарки:

Вставьте противень между направляющими духового шкафа.

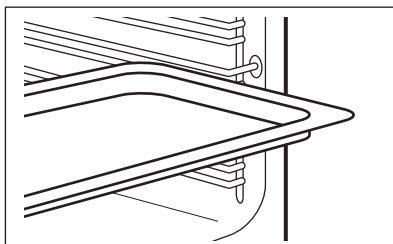

10. ДОПОЛНИТЕЛЬНЫЕ ФУНКЦИИ

10.1 Вентилятор охлаждения

Во время работы прибора вентилятор автоматически включается, чтобы охлаждать поверхности прибора. При выключении прибора вентилятор продолжает работать до тех пор, пока прибор не остынет.

10.2 Предохранительный термостат

Неправильная эксплуатация или неисправность какого-либо компонента может привести к опасному перегреву духового шкафа. Для предотвращения этого духовой шкаф оборудован предохранительным термостатом, при необходимости отключающим электропитание. При снижении

температуры духовой шкафа снова включается; включение происходит автоматически.

11. СОВЕТЫ И РЕКОМЕНДАЦИИ



См. главы, содержащие Сведения по технике безопасности.

11.1 Рекомендации по приготовлению

Духовой шкаф имеет четыре положения противней.

Положения противней отсчитываются от дна духового шкафа.

Ваш духовой шкаф может выпекать или жарить отлично от того духового шкафа, который был у вас ранее.

Выпекание тортов

Не открывайте дверцу духового шкафа, пока не пройдет 3/4 заданного времени приготовления.

При одновременном использовании двух эмалированных противней для выпекания оставляйте между ними пустой уровень.

Приготовление мяса и рыбы

Используйте противень для жарки для приготовления очень жирных блюд, чтобы

не допустить образования стойких пятен в духовом шкафу.

По окончании приготовления мяса рекомендуется подождать не менее 15 минут перед тем, как разрезать его — тогда оно останется сочным.

Во избежание чрезмерного образования дыма во время жарки добавьте немного воды на противень для жарки. Во избежание конденсации дыма доливайте воду по мере её испарения.

Время приготовления

Время приготовления зависит от типаготавливаемых продуктов, их консистенции и количества.

Приступая к использованию прибора, следите за ходом приготовления. При использовании этого прибора необходимо выбрать оптимальные настройки (настройки нагрева, время приготовления и т. д.) с учетом вашей кухонной посуды, рецептов и количества продуктов.

11.2 Влажная конвекция — рекомендуемые аксессуары

Используйте темные и неотражающие формы и контейнеры. Они лучше поглощают тепло, чем емкости светлых цветов и отражающая посуда.



Сковорода для пиццы

Темная, неотражающая
диаметр 28 см

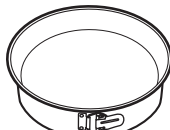

Емкость для запекания

Темная, неотражающая
диаметр 26 см



Горшочки

Керамика
диаметр 8 см, вы-
сота 5 см













Форма для флана

Темная, неотражающая
диаметр 28 см

11.3 Влажная конвекция







Для достижения оптимальных результатов воспользуйтесь рекомендациями, приведенными в таблице ниже.





		 (°C)		 (мин)
Сладкие булочки, 12 шт.	эмалированный противень или поддон	180	2	35 - 40
Рулеты, 9 шт.	эмалированный противень или поддон	180	2	35 - 40
Пицца, замороз., 0,35 кг	решетка	220	2	35 - 40
Швейцарский рулет	эмалированный противень или поддон	170	2	30 - 40
Шоколадный торт	эмалированный противень или поддон	180	2	30 - 40
Суфле, 6 шт.	керамические формочки на решетке	200	3	30 - 40
Бискв. осн. для откр. пир.	форма для основы флана на решетке	170	2	20 - 30
Бисквитный торт	емкость для диетического приготовления на решетке	170	2	35 - 45
Отварная рыба, 0,3 кг	эмалированный противень или поддон	180	3	35 - 45
Рыба, целиком, 0,2 кг	эмалированный противень или поддон	180	3	35 - 45
Рыбное филе, 0,3 кг	сковорода для пиццы на решетке	180	3	35 - 45
Тушеное мясо, 0,25 кг	эмалированный противень или поддон	200	3	40 - 50
Шашлык, 0,5 кг	эмалированный противень или поддон	200	3	25 - 35
Печенье, 16 шт.	эмалированный противень или поддон	180	2	20 - 30
Макарони, 20 шт.	эмалированный противень или поддон	180	2	40 - 45
Маффины, 12 шт.	эмалированный противень или поддон	170	2	30 - 40
Несладкие изделия, 16 шт.	эмалированный противень или поддон	170	2	35 - 45
Печенье из песочного теста, 20 шт.	эмалированный противень или поддон	150	2	40 - 50

		 (°C)		 (мин)
Тарталетки, 8 шт.	эмалированный противень или поддон	170	2	20 - 30
Овощи, тушеные, 0,4 кг	эмалированный противень или поддон	180	3	35 - 40
Вегетарианский омлет	сковорода для пиццы на решетке	200	3	30 - 45
Овощи по-средиземноморски, 0,7 кг	эмалированный противень или поддон	180	4	35 - 40

11.4 Информация для испытательных организаций

Испытания согласно IEC 60350-1.

				 (°C)	 (мин)	
Маленькие торты (16 шт на противне)	Традиционное приготовление	Эмалированный противень	3	170	20 - 35	-
Маленькие торты (16 шт на противне)	Горячий воздух	Эмалированный противень	3	160	20 - 35	-
Маленькие торты (16 шт на противне)	Горячий воздух	Эмалированный противень	1 и 3	160	20 - 35	-
Яблочный пирог, две формы Ø20 см	Традиционное приготовление	Решетка	1	170	70 - 90	-
Яблочный пирог, две формы Ø20 см	Горячий воздух	Решетка	2	160	70 - 90	-
Бисквит в форме для выпечки диаметром 26 см	Традиционное приготовление	Решетка	2	170	35 - 45	-
Бисквит в форме для выпечки диаметром 26 см	Горячий воздух	Решетка	2	160	35 - 45	-

				 (°C)	 (мин)	
Песочное печенье	Традиционное приготовление	Эмалированный противень	3	150	20 - 35	Предварительно разогрейте духовой шкаф в течение 10 мин.
Песочное печенье	Горячий воздух	Эмалированный противень	3	150	20 - 35	Предварительно разогрейте духовой шкаф в течение 10 мин.
Тосты	Гриль	Решетка	3	макс.	1 - 5	Предварительно разогрейте духовой шкаф в течение 10 мин.
Бургер с говядиной, 6 штук, 0,6 кг	Гриль	Решетка и сковорода	3	макс.	20 - 30	Установите решетку на третий уровень и поддон на второй уровень духового шкафа. По истечении половины времени приготовления переверните продукты. Предварительно разогрейте духовой шкаф в течение 10 мин.

12. УХОД И ЧИСТКА

ВНИМАНИЕ!

См. главы, содержащие Сведения по технике безопасности.

12.1 Примечание по очистке



Чистящие средства

Лицевую поверхность прибора следует протирать только тканью из микрофибры, смоченной в теплой воде с моющим средством. Очищайте и проверяйте уплотнение дверцы по периметру рамки камеры.

Для чистки металлических поверхностей используйте чистящее средство.

Очищайте пятна мягким моющим средством.



Ежедневное использование

Внутреннюю камеру необходимо мыть после каждого использования. Накопление жира или других отложений может привести к возгоранию.

Внутри прибора или на стеклянных панелях дверцы прибора может конденсироваться влага. Для уменьшения конденсации прогрейте прибор в течение 10 минут перед началом приготовления. Не держите продукты в приборе дольше 20 минут. После каждого использования камеру следует насухо протирать только тканью из микрофибры.



Аксессуары

Очистите все аксессуары после каждого использования и дайте им высохнуть. Используйте только ткань из микрофибры, смоченную в теплой воде с мягким моющим средством. Не мойте аксессуары в посудомоечной машине.

Не используйте для мытья аксессуаров с антипригарным покрытием абразивные чистящие средства или предметы с острыми краями.

12.2 Снятие: Направляющие для противней

Для очистки духового шкафа извлеките направляющие для противней.

Шаг 1 Выключите духовой шкаф и дайте ему остыть.

Шаг 2 Потяните переднюю часть направляющей для противня в сторону от боковой стенки.

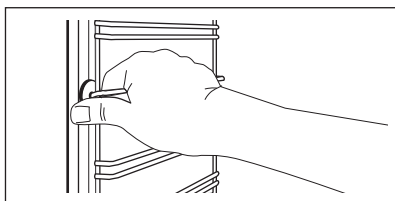

Шаг 3 Вытяните заднюю часть направляющей в сторону от боковой стенки и снимите ее.

Шаг 4 Установка направляющих выполняется в обратном порядке.

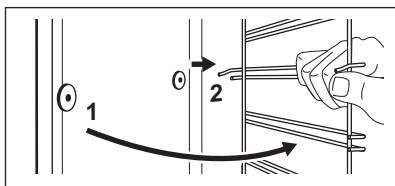

12.3 Применение: Водяная очистка

В данной процедуре очистки влажность используется для облегчения удаления оставшихся в духовом шкафу загрязнений в виде жира и частиц пищи.

Шаг 1 Налейте воды в выемку камеры. 150 мл.

Шаг 2 Установите функцию:

Шаг 3 Установите температуру 90°C.

Шаг 4 Дайте духовому шкафу поработать 30 мин.

Шаг 5 Выключите духовой шкаф.

Шаг 6 Дождитесь остывания духового шкафа. Вытрите внутреннюю камеру насухо мягкой тряпкой.

12.4 Извлечение и установка: Дверца

В дверце духового шкафа имеются две стеклянные панели. Дверца духового шкафа и внутренняя стеклянная панель снимаются для чистки. Перед извлечением стеклянных панелей прочитайте инструкцию «Извлечение и установка стеклянных панелей» целиком.

⚠ ПРЕДУПРЕЖДЕНИЕ

Не используйте духовой шкаф без стеклянных панелей.

Шаг 1 Откройте дверцу до конца и возьмитесь за обе петли.

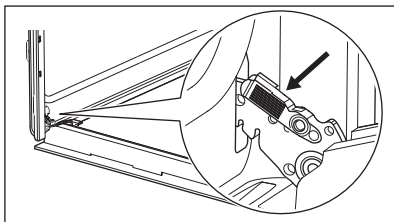

Шаг 2 Поднимите и потяните защелки до щелчка.

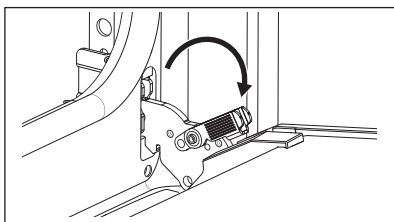

Шаг 3 Прикройте дверцу наполовину, т.е. до первого фиксируемого положения. Затем вытяните дверцу вверх и вперед, чтобы высвободить ее из гнезда.

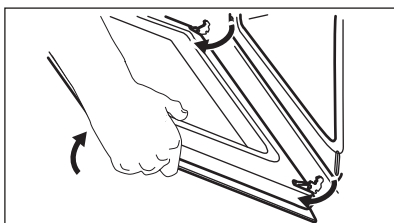

Шаг 4 Положите дверцу на устойчивую поверхность, подложив мягкую ткань, и отожмите стопоры, чтобы снять внутреннюю стеклянную панель.

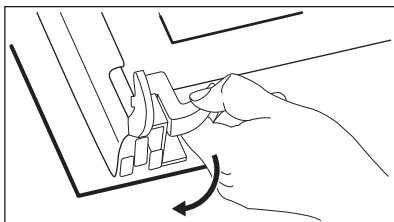

Шаг 5 Поверните фиксаторы на 90° и извлеките их из своих гнезд.

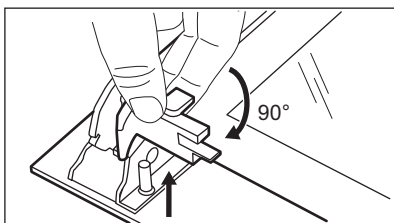

Шаг 6 Сначала осторожно поднимите, а затем снимите стеклянную панель.

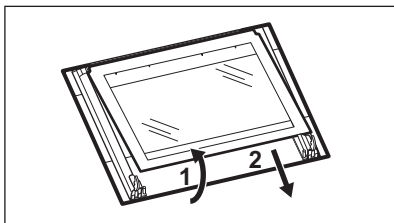

Шаг 7 Вымойте стеклянные панели водой с мылом. Осторожно вытрите стеклянные панели досуха. Не мойте стеклянные панели в посудомоечной машине.

Шаг 8 После очистки установите стеклянную панель и дверцу духового шкафа.

Если дверца установлена правильно, при закрытии защелок раздастся щелчок.

Если установка произведена правильно, рамка дверцы защелкнется. Внутренняя стеклянная панель должна обязательно находиться в своих направляющих.

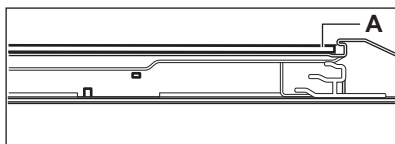

12.5 Замена лампы освещения

ВНИМАНИЕ!

Существует опасность поражения электрическим током.
Лампа может быть горячей.

Перед заменой лампы:

Шаг 1

Выключите духовой шкаф. Дождитесь остывания духового шкафа.

Шаг 2

Отключите духовой шкаф от сети электропитания.

Шаг 3

Положите ткань на дно внутренней камеры.

Задняя лампа

Шаг 1 Чтобы снять плафон, поверните его.

Шаг 2 Очистите стеклянную крышку.

Шаг 3 Замените лампу на аналогичную с жаростойкостью 300 °С.

Шаг 4 Установите стеклянную крышку.

13. УСТРАНЕНИЕ НЕИСПРАВНОСТЕЙ

ВНИМАНИЕ!

См. главы, содержащие Сведения по технике безопасности.

13.1 Что делать, если...

В случаях, не указанных в данной таблице, обращайтесь в авторизованный сервисный центр.

Проблема	Убедитесь, что...
Духовой шкаф не нагревается.	Сработал предохранитель.

Проблема	Убедитесь, что...
Повреждено уплотнение дверцы.	Не используйте духовой шкаф. Обратитесь в авторизованный сервисный центр.
На дисплее отображается символ «12.00».	Сбой электропитания. Установка Времени Суток.
Не горит лампа освещения.	Лампа перегорела.

13.2 Данные о техническом обслуживании

Если самостоятельно справиться с проблемой не удастся, обратитесь в магазин, в котором был приобретен прибор, или в авторизованный сервисный центр.

Данные для сервисных центров находятся на табличке с техническими данными. Табличка с техническими данными находится на передней рамке камеры прибора. Не удаляйте табличку с техническими данными из внутренней камеры прибора.

Рекомендуем записать их здесь:

Название модели (MOD.)
Продуктовый номер (PNC)
Серийный номер (S.N.)

14. ЭНЕРГЕТИЧЕСКАЯ ЭФФЕКТИВНОСТЬ

14.1 Информация об изделии и лист с информацией об изделии в соответствии с нормами и правилами ЕС по экологизации и энергетической маркировке продукции

Название поставщика	Electrolux
Модель	EOF5H40BX 944068240
Индекс энергоэффективности	95.1
Класс энергетической эффективности	A
Потребление энергии в стандартном режиме (E _{Ce} lectric cavity)	0.89кВт·ч/цикл
Потребление энергии в режиме с принудительной циркуляцией воздуха, если имеется (E _{Ce} lectric cavity)	0.78кВт·ч/цикл
Количество камер	1

Источник нагрева	Электричество
Объём камеры (V)	65л
Тип духового шкафа	Встроенный духовой шкаф
Масса (M)	29.3кг

IEC/EN 60350-1 — Бытовые электрические приборы для приготовления пищи — Часть 1: Серии, духовые шкафы, пароварки и грили - Методы определения показателей.

14.2 Экономия электроэнергии



Данный прибор имеет функции для экономии электроэнергии во время приготовления.

Позаботьтесь о том, чтобы дверца во время работы прибора была плотно закрыта. Во время приготовления не открывайте дверцу прибора слишком часто. Следите за чистотой уплотнителя дверцы и за тем, чтобы он был как следует закреплен на своем месте.

Для повышения энергосбережения используйте металлическую посуду.

При возможности не производите предварительный разогрев прибора перед приготовлением.

Во время приготовления нескольких блюд за раз сводите перерывы между выпечкой/ жаркой к минимуму.

Приготовление с использованием вентилятора

По возможности выбирайте функции приготовления, в которых используется

вентилятор, чтобы сберечь электроэнергию.

Остаточное тепло

Если длительность приготовления превышает 30 минут, уменьшите температуру прибора до минимальной за 3-10 минут до окончания приготовления. Продолжится приготовление остаточного тепла внутри прибора.

Используйте остаточное тепло для разогрева других блюд.

Сохранение пищи в теплом состоянии

Для использования остаточного тепла для сохранения пищи в теплом состоянии выбирайте максимально низкое значение температуры и сохраняйте блюдо в тепле.

Влажная конвекция

Данная функция специально разработана для обеспечения экономии электроэнергии.

15. ОХРАНА ОКРУЖАЮЩЕЙ СРЕДЫ

Материалы с символом  следует сдавать на переработку. Положите упаковку в соответствующие контейнеры для сбора вторичного сырья. Принимая участие в переработке старого электробытового оборудования, Вы помогаете защитить окружающую среду и здоровье человека. Не выбрасывайте

вместе с бытовыми отходами бытовую технику, помеченную символом . Прибор следует доставить в место раздельного накопления и сбора отходов потребления или в пункт сбора использованной бытовой техники для последующей утилизации.

МИСЛИМО НА ВАС

Хвала што сте купили Electrolux уређај. Изабрали сте производ који са собом доноси деценије стручног рада и иновација. Генијалан је, елегантан и осмишљен имајући у виду ваше потребе. Будите уверени да ћете при сваком коришћењу добити изванредне резултате.
Добро дошли у Electrolux.

Посетите наш сајт да:



Прибавите савете за коришћење, брошуре и информације за решавање проблема, сервис и поправку:
www.electrolux.com/support



Региструјте производ ради боље услуге:
www.registerelectrolux.com



Купите прибор, потрошни материјал и оригиналне резервне делове за свој уређај:
www.electrolux.com/shop

КОРИСНИЧКА ПОДРШКА И СЕРВИС

Увек користите оригиналне резервне делове.

Када контактирате овлашћени сервисни центар, водите рачуна да код себе имате следеће податке: Модел, број производа, серијски број.

Подаци могу да се пронађу на плочици са техничким карактеристикама.

 Упозорење/опрез – информације о безбедности

 Опште информације и савети

 Информације о животној средини

Задржано право измена.

САДРЖАЈ

1. ИНФОРМАЦИЈЕ О БЕЗБЕДНОСТИ.....	254
2. БЕЗБЕДНОСНА УПУТСТВА.....	256
3. ИНСТАЛАЦИЈА.....	259
4. ОПИС ПРОИЗВОДА.....	260
5. КОМАНДНА ТАБЛА.....	260
6. ПРЕ ПРВЕ УПОТРЕБЕ.....	261
7. СВАКОДНЕВНА УПОТРЕБА.....	261
8. ФУНКЦИЈЕ САТА.....	263
9. КОРИШЋЕЊЕ ПРИБОРА.....	264
10. ДОДАТНЕ ФУНКЦИЈЕ.....	265
11. КОРИСНИ САВЕТИ.....	265
12. НЕГА И ЧИШЋЕЊЕ.....	268
13. РЕШАВАЊЕ ПРОБЛЕМА.....	272
14. ЕНЕРГЕТСКА ЕФИКАСНОСТ.....	272
15. ЕКОЛОШКА ПИТАЊА.....	273

1. ⚠ ИНФОРМАЦИЈЕ О БЕЗБЕДНОСТИ

Пре инсталације и коришћења уређаја, пажљиво прочитајте приложено упутство. Произвођач није одговоран за било какве повреде или штету које су резултат неисправне инсталације или употребе. Чувајте упутство за употребу на безбедном и приступачном месту за будуће коришћење.

1.1 Безбедност деце и осетљивих особа

- Овај уређај могу да користе деца старија од 8 година и особе са смањеним физичким, чулним или менталним способностима, као особе којима недостају искуство и знање, уколико им се обезбеди надзор или им се дају упутства у вези са употребом уређаја на безбедан начин и уколико схватају могуће опасности. Децу млађа од 8 година, као и особе са веома тешким и сложеним инвалидитетом, треба држати даље од уређаја, осим ако су под сталним надзором.
- Децу треба контролисати како се не би играла са уређајем.
- Држите сву амбалажу даље од деце и одложите је на одговарајући начин.
- УПОЗОРЕЊЕ: Уређај и његови доступни делови могу бити врели током коришћења. Држите децу и кућне љубимце даље од уређаја када уређај ради и када се хлади.
- Ако овај апарат има уређај за безбедност деце, треба га активирати.
- Деца не смеју да обављају чишћење и корисничко одржавање уређаја без надзора.

1.2 Опште мере безбедности

- Овај уређај је намењен само за кување.
- Овај уређај је намењен за употребу у једном домаћинству у затвореним просторима.

- Уређај се може користити у канцеларијама, хотелским собама, мотелима, пансионима, сеоским туристичким домаћинствима и сличним објектима за смештај где употреба не би превазилазила (просечан) ниво потрошње по домаћинству.
- Само квалификована особа може да монтира овај уређај и замени кабл.
- Не користите овај уређај пре него што га уградите.
- Искључите уређај из струје пре било каквог одржавања.
- Уколико је кабл за напајање оштећен, њега мора да замени произвођач, одговарајући овлашћени сервисни центар или лица сличне квалификације, како би се избегла електрична опасност.
- УПОЗОРЕЊЕ: Уверите се да је уређај искључен пре него што замените сијалицу како бисте избегли могућност да дође до електричног шока.
- УПОЗОРЕЊЕ: Уређај и његови доступни делови могу бити врели током коришћења. Треба водити рачуна да се избегне додиривање грејних елемената или унутрашњих површина апарата.
- Када вадите прибор или посуђе из рерне или их стављате у рерну, увек носите заштитне рукавице.
- Да бисте уклонили шине које држе решетке, прво повуците предњи део шина, а затим задњи део да бисте их одвојили од бочних зидова. Постављање шина за подршку решетке врши се обрнутим редоследом.
- Немојте користити парочистач за чишћење уређаја.
- Немојте користити груба абразивна средства за чишћење или оштре металне сунђере за чишћење стаклених врата јер они могу изгребати површину због чега може доћи до распрскавања стакла.

2. БЕЗБЕДНОСНА УПУТСТВА

2.1 Монтажа

УПОЗОРЕЊЕ!

Само квалификована особа може да инсталира овај уређај.

- Уклоните комплетну амбалажу.
- Немојте да инсталирате или користите оштећен уређај.
- Придржавајте се упутстава за монтажање које сте добили уз уређај.
- Увек водите рачуна приликом померања уређаја зато што је тежак. Увек користите заштитне рукавице и затворену обућу.
- Не вуците уређај за ручицу.
- Инсталирајте уређај на сигурно и прикладно место које испуњава захтеве за инсталацију.
- Неопходно је придржавати се минималног растојања од других уређаја и кухињских елемената.
- Пре монтаже уређаја, проверите да ли се врата уређаја отварају без задршке.
- Овај уређај је опремљен системом за електрично хлађење. Мора се употребљавати са извором електричног напајања.

Минимална висина кухињског елемента (минимална висина елемента испод радне плоче)	580 (600) mm
---	--------------

Ширина кухињског елемента	560 mm
---------------------------	--------

Дубина кухињског елемента	550 (550) mm
---------------------------	--------------

Висина предње стране уређаја	589 mm
------------------------------	--------

Висина задње стране уређаја	570 mm
-----------------------------	--------

Ширина предње стране уређаја	594 mm
------------------------------	--------

Ширина задње стране уређаја	558 mm
-----------------------------	--------

Дубина уређаја	561 mm
----------------	--------

Дубина уграђеног уређаја	540 mm
--------------------------	--------

Дубина са отвореним вратима	1007 mm
-----------------------------	---------

Минимална величина вентилационог отвора. Отвор постављен на доњој задњој страни	560x20 mm
---	-----------

Дужина кабла за напајање. Кабл је постављен у десном углу са задње стране	1100 mm
---	---------

Монтажни завртњи	4x25 mm
------------------	---------

2.2 Прикључење на електричну мрежу

УПОЗОРЕЊЕ!

Ризик од пожара и струјног удара.

- Сва прикључивања струје треба да обави квалификован електричар.
- Уређај мора да буде уземљен.
- Уверите се да су параметри на плочици са техничким карактеристикама компатибилни са одговарајућим параметрима електричне мреже за напајање.
- Увек користите прописно уграђену утичницу са заштитом од струјног удара.
- Немојте да користите адаптере са више утичница и продужне каблове.
- Проверите да нисте оштетили главно напајање и кабл за напајање. Уколико струјни кабл треба да се замени, то треба да обави наш овлашћени сервисни центар.
- Не дозволите да кабл за напајање додирује или дође близу вратима уређаја или ниши испод уређаја, нарочито када уређај ради или када су врата врела.
- Заштита од удара делова под напоном и изолованих делова мора да се причврсти тако да не може да се уклони без алата.
- Прикључите главни кабл за напајање на зидну утичницу тек на крају инсталације. Водите рачуна да постоји

приступ мрежном утикачу након инсталације.

- Ако је зидна утичница лабава, немојте да прикључујете мрежни утикач.
- Не вуците кабл за напајање како бисте искључили уређај. Кабл искључите тако што ћете извући утикач из утичнице.
- Користите само исправне раставне прекидаче: заштитне прекидаче, осигураче (осигураче са навојем треба скинути са носача), аутоматске заштитне прекидаче и контакторе.
- У електричној инсталацији мора постојати раставни прекидач који вам омогућава да искључите све фазе напајања уређаја. Размак између контаката на раставном прекидачу мора да износи најмање 3 mm.
- Уређај се испоручује са струјним утикачем и струјним каблом.

Типови каблова за инсталацију или замену за Европу:

H07 RN-F, H05 RN-F, H05 RRF, H05 VV-F, H05 V2V2-F (T90), H05 BB-F

За пресек кабла погледајте податке о укупној снази на плочици са техничким карактеристикама. Такође можете да погледате табелу:

Укупна снага (W)	Пресек кабла (mm ²)
максимално 1380	3x0.75
максимално 2300	3x1
максимално 3680	3x1.5

Проводник за уземљење (зелени/жути проводник) мора бити за 2 cm дужи од браон проводника за фазу и плавог проводника за нулу.

2.3 Употреба

УПОЗОРЕЊЕ!

Постоји ризик од повређивања, опекотина и струјног удара или експлозије.

- Немојте да мењате спецификацију овог уређаја.

- Водите рачуна да отвори за вентилацију не буду запушени.
- Не остављајте уређај без надзора током рада.
- Уређај треба искључити након сваке употребе.
- Будите опрезни кад отворате врата уређаја док он ради. Може се десити да изађе врео ваздух.
- Немојте руковати уређајем када су вам мокре руке или када је он у контакту са водом.
- Немојте излагати отворена врата великом оптерећењу.
- Немојте користити уређај као радну површину или простор за одлагање.
- Пажљиво отворите врата уређаја. Коришћење састојака који садрже алкохол може довести до испаравања алкохола и мешања са ваздухом.
- Варнице или отворени пламен не смеју да буду у близини уређаја када отворате врата.
- Запаливе материје или предмете натопљене запаљивим материјама немојте стављати унутар и поред уређаја или на њега.

УПОЗОРЕЊЕ!

Постоји ризик од оштећења уређаја.

- Да бисте спречили оштећење или губитак боје на емајлираним површинама:
 - Немојте стављати посуђе из рерне или друге предмете у уређају директно на дно.
 - Не стављајте алуминијумску фолију директно на дно унутрашњости уређаја.
 - Немојте сипати воду директно у врућ уређај.
 - Немојте држати у уређају влажно посуђе и храну након завршетка кувања.
 - Будите пажљиви када скидате или постављате прибор.
- Губитак боје на емајлираним површинама или нерђајућем челику не утиче на сам рад уређаја.
- Користите дубоки плех за заливене колаче. Воћни сок може да остави трајне мрље.

- Док спремате јело, врата уређаја треба увек да буду затворена.
- Ако је уређај монтиран иза панела намештаја (нпр. врата), обезбедите да приликом рада врата никада не буду затворена. Иза затвореног панела намештаја могу да се накупе топлота и влага и проузрокују накнадно оштећење уређаја, кућишта или пода. Не затварајте панел намештаја све док се уређај у потпуности не охлади након коришћења.

2.4 Нега и чишћење

УПОЗОРЕЊЕ!

Постоји ризик од озлеђивања, пожара или оштећења уређаја.

- Пре чишћења искључите уређај и изузмите утикач из зидне утичнице.
- Проверите да ли је уређај хладан. Постоји ризик да се сломају стаклене плоче.
- Одмах замените стаклене плоче на вратима ако се оштете. Обратите се Овлашћеном сервисном центру.
- Будите пажљиви када скидате врата са уређаја. Врата су тешка!
- Редовно чистите уређај да бисте спречили пропадање површинског материјала.
- Уређај чистите влажном меком крпом. Користите искључиво неутралне детерџенте. Немојте користити абразивне производе, абразивне јастучиће за чишћење, раствараче или металне предмете.
- Уколико користите спреј за рерну, придржавајте се упутстава о безбедности на амбалажи.

2.5 Унутрашње осветљење

УПОЗОРЕЊЕ!

Ризик од струјног удара.

- Када се ради о сијалицама унутар производа и резервних делова, сијалице које се продају засебно: Ове сијалице су намењене да издрже екстремне физичке услове у кућним апаратима, као што су температура, вибрације, влага, или су намењене да сигнализирају информације о радном стању уређаја. Нису предвиђене за употребу у другим уређајима и нису погодне за осветљавање просторија у домаћинству.
- Овај производ садржи извор светлости чија је класа енергетске ефикасности G.
- Користите само сијалице које имају исту спецификацију.

2.6 Сервисирање

- Ради оправке уређаја обратите се овлашћеном сервисном центру.
- Користите само оригиналне резервне делове.

2.7 Одлагање

УПОЗОРЕЊЕ!

Ризик од повреде или гушења.

- Обратите се општинским органима да бисте сазнали како да одложите уређај у отпад.
- Искључите утикач кабла за напајање уређаја из мрежне утичнице.
- Исеците мрежни електрични кабл на месту које је близу уређаја и одложите га.
- Уклоните кваку да бисте спречили да се деца или кућни љубимци заглаве у уређају.

3. ИНСТАЛАЦИЈА

⚠ УПОЗОРЕЊЕ!

Погледајте поглавља о безбедности.

3.1 Уграђивање

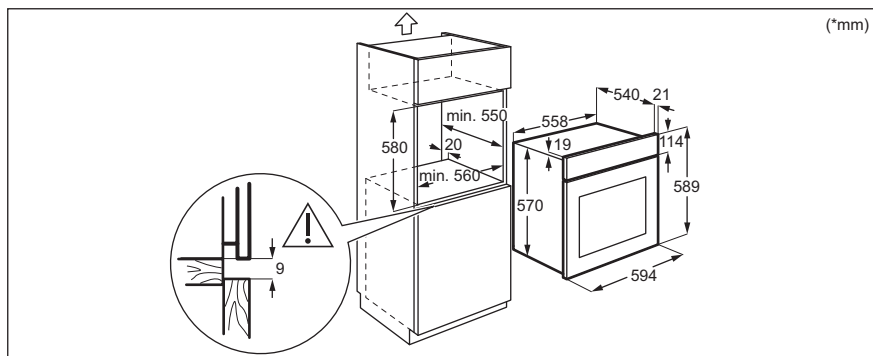
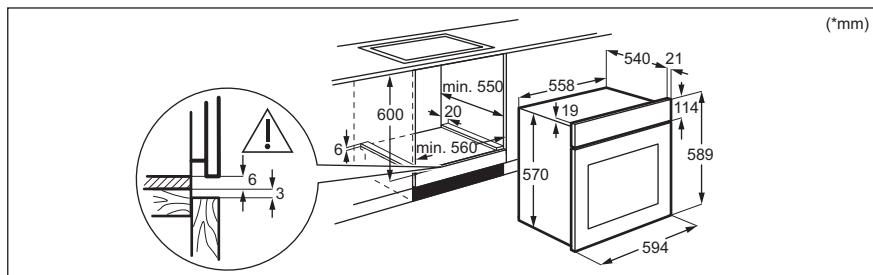

3.2 Причвршћивање рерне за кухињски елемент

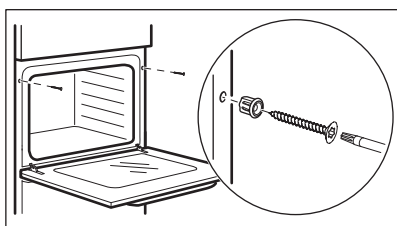

4. ОПИС ПРОИЗВОДА

4.1 Општи приказ

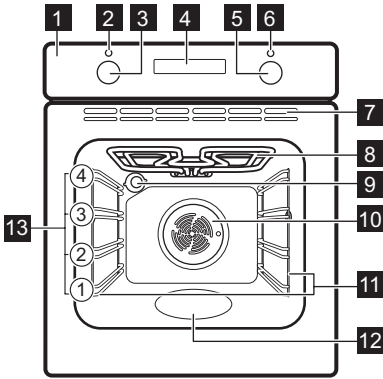

- 1 Командна табла
- 2 Лампица/симбол напајања
- 3 Командно дугме за функције загревања
- 4 Дисплеј
- 5 Командно дугме за температуру
- 6 Индикатор/симбол температуре
- 7 Отвори за ваздух за вентилатор за хлађење
- 8 Грејни елемент
- 9 Лампа
- 10 Вентилатор
- 11 Носач решетке, покретни
- 12 Удубљења у унутрашњости- Суд за чишћење водом
- 13 Положаји решетке

4.2 Прибор

- **Решеткаста полица**
За посуђе за кување, плехове за торте, печење.
- **Плех за печење**

За колаче и кексе.

- **Грил/дубоки тигањ**
За печење теста и меса или као посуда за скупљање масноће.

5. КОМАНДНА ТАБЛА

5.1 Дугмад која се увлаче

За коришћење овог уређаја притисните командно дугме. Командно дугме се извлачи.

5.2 Сензорска поља / дугмад

—	Да бисте подесили време.
⌚	За подешавање функције часовника.
+	Да бисте подесили време.

5.3 Дисплеј

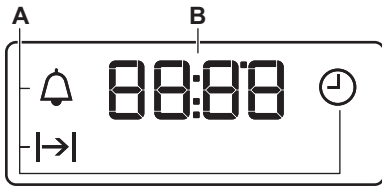

- A. Функције сата
- B. Тајмер

6. ПРЕ ПРВЕ УПОТРЕБЕ

⚠ УПОЗОРЕЊЕ!

Погледајте поглавља о безбедности.

6.1 Пре прве употребе

Рерна може да испушта мирис и дим током претходног загревања. Обезбедите добро проветравање просторије.



Корак 1



Корак 2



Корак 3

Подесите сат

1. – притисните да бисте подесили време. После отприлике 5 секунди треперење престаје и дисплеј приказује тренутно време.

Очистите рерну

1. Уклоните сав прибор и носаче решетки из рерне.
2. Пећницу и прибор чистите само крпом од микрофибера, млаком водом и благим детергентом.

Претходно загрејте празну рерну

1. Подесите максималну температуру за функцију: . Време: 1 ч
2. Подесите максималну температуру за функцију: . Време: 15 мин
3. Подесите максималну температуру за функцију: . Време: 15 мин

Искључите рерну и сачекајте да се охлади. Вратите прибор и носаче решетки у рерну.

7. СВАКОДНЕВНА УПОТРЕБА





⚠ УПОЗОРЕЊЕ!





Погледајте поглавља о безбедности.

7.1 Како да подесите: Функција загревања

Корак 1	Окрените командно дугме за функцију загревања да бисте изабрали функцију загревања.
Корак 2	Окрените командно дугме да бисте изабрали температуру.
Корак 3	Када се кување заврши, окрените командну дугмад на положај искључено да бисте искључили рерну.

7.2 Функције загревања

Функција загревања	Примена
 Положај „искључено“	Пећница је искључена.
 Светло	За укључивање лампице.
 Печење уз равни вентил	За печење на највише два положаја решетке истовремено и за сушење хране. Подесите температуру да буде нижа за 20–40 °C него за Класично печење.
 Влажно печење уз вентил.	Ова функција је предвиђена за уштеду енергије током кувања. Када користите ову функцију, температура унутар рерне може да се разликује од задате температуре. Снага загревања може бити умањена. За више информација погледајте поглавље „Свакодневна употреба“, напомене у вези са: Влажно печење уз вентил..
 Загревање одоздо	За печење колача са хрскавим дном и за конзервисање хране.

Функција загревања	Примена
 Печење са вентилатором	За пржење или за пржење и печење хране на истој температури, на више од једног нивоа решетке, без мешања укуса.
 Турбо гриловање	За печење великих комада меса или живине са костима на једној решетки. За спремање гратинираних јела и за запецање.
 Одмрзавање	За одмрзавање хране (поврћа и воћа). Време одмрзавања зависи од количине и величине смрзнуте хране.
 Класично печење / Чишћење водом	За печење на једном положају решетке. Погледајте одељак „Нега и чишћење“ за више информација о: Чишћење водом.
 Грил	За гриловање танких комада хране и тостирање хлеба.

7.3 Напомене на: Влажно печење уз вентил.



Ова функција је коришћена за усклађивање са класом енергетске ефикасности и захтевима екодизајна (у складу са стандардима EU 65/2014 и EU 66/2014). Тестови у складу са: IEC/EN 60350-1.

Врата пећнице треба да буду затворена током кувања како функција не би била прекидана и како би пећница радила на највишем могућем степену енергетске ефикасности.

За упутства за кување погледајте одељак „Напомене и савети“, Влажно печење уз вентил.. За опште препоруке у вези са уштедом енергије погледајте одељак „Енергетска ефикасност“, Уштеда енергије.

8. ФУНКЦИЈЕ САТА



8.1 Функције сата

Функција сата	Примена
 Тачно време	За подешавање, промену или проверу тачног времена.
 Трајање	За подешавање времена рада рерне.
 Тајмер	За подешавање одбројавања. Ова функција не утиче на рад рерне. Можете да подесите ову функцију у било ком моменту, чак и ако је рерна искључена.

8.2 Како да подесите: Функције сата



Како да подесите: Тачно време

 – трепери када рерну повежете на довод електричне енергије, када дође до прекида струје или када тајмер није подешен.

 ,  – притисните да бисте подесили време.
После отприлике 5 секунди треперење престаје и дисплеј приказује тренутно време.

Како да промените: Тачно време





Корак 1  – узастопно притискајте да бисте променили време.  – почиње да трепери.

Корак 2  ,  – притисните да бисте подесили време.
После отприлике 5 секунди треперење престаје и дисплеј приказује тренутно време.

Како да подесите: Трајање

Корак 1 Подесите функцију рерне и температуру.

Корак 2  – узастопно притискајте.  – почиње да трепери.

Корак 3  ,  – притисните да бисте подесили трајање.
Дисплеј приказује: 
 – трепери када се подешено време заврши. Оглашава се звучни сигнал и рерна се искључује.

Корак 4 Притисните било које дугме да бисте прекинули сигнал.

Корак 5 Окрените дугмад у положај „искључено“.

Како да подесите: Тајмер

Корак 1 ⚠ – узастопно притискајте. 🔔 – почиње да трепери.

Корак 2 + , – – притисните да бисте подесили време.
Функција аутоматски стартује након 5 секунди.
Када се подешено време заврши, оглашава се звучни сигнал.

Корак 3 Притисните било које дугме да бисте прекинули сигнал.

Корак 4 Окрените дугмад у положај „искључено”.

Како да откажете: Функције сата

Корак 1 ⚠ – притискајте узастопно док симбол функције сата не почне да трепери.

Корак 2 Притисните и задржите: — .
Функција сата ће се искључити након неколико секунди.

9. КОРИШЋЕЊЕ ПРИБОРА

⚠ УПОЗОРЕЊЕ!

Погледајте поглавља о безбедности.

9.1 Убацавање прибора

Мало удубљење са горње стране повећава безбедност. Удубљења такође

спречавају превртање. Уздигнута ивица око полице спречава клизање посуђа на полици.

Решеткаста полица:

Угурајте полицу између вођица на носачу решетке и водите рачуна да ножице буду окренуте надоле.

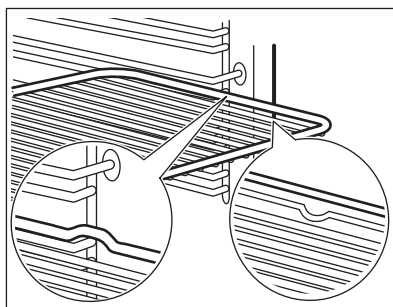

Плех за печење / Дубоки тигањ:

Гурните плех између вођица на носачу решетке.

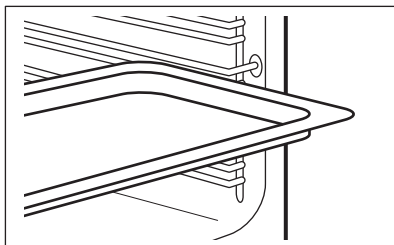

10. ДОДАТНЕ ФУНКЦИЈЕ

10.1 Вентилатор за хлађење

Када апарат ради, вентилатор за хлађење се аутоматски укључује како би хладио површине апарата. Ако искључите апарат, вентилатор за хлађење може да настави да ради док се апарат не охлади.

10.2 Безбедносни термостат

Неправилан рад рерне или неисправни делови могу довести до опасног прегревања. Да би се ово спречило, рерна има безбедносни термостат који прекида напајање. Рерна се поново аутоматски укључује кад температура опадне.

11. КОРИСНИ САВЕТИ



Погледајте поглавља о безбедности.

11.1 Препоруке у вези са печењем

Ова рерна има четири нивоа решетке.

Избројте положаје решетке, почев од оне најближе дну рерне.

Ваша рерна можда пече на другачији начин у односу на уређај који сте раније поседовали.

Печење колача

Немојте да отворате врата рерне пре него што прође 3/4 подешеног времена за печење.

Ако користите два плеха за печење истовремено, оставите један празан ниво између њих.

Кување меса и рибе

Код припреме веома масне хране користите дубоки плех како масноћа не би капала по рерни и направила трајне мрље.

Оставите месо да стоји око 15 минута пре него што га исечете да сок не би исцурео из њега.

Да током печења на роштиљу не би било превише дима у рерни, додајте мало воде у дубоки плех. Да бисте спречили кондензацију дима, додајте воде сваки пут кад се осуши.

Време кувања

Време кувања зависи од врсте хране, њене конзистенције и количине.

У почетку, надгледајте учинак током кувања. Пронађите најбоља подешавања (температуре, времена кувања итд.) за коришћено посуђе, рецепте и количине кад користите овај уређај.

11.2 Влажно печење уз вентил. - препоручени прибор

Користите тамне и нерелефне лименке и посуде. Оне бољу апсорбују топлоту него светле боје и рефлектујуће посуде.

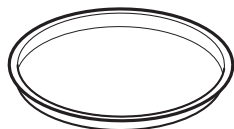

Плех за пицу

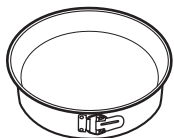

Посуда за печење



Мала посуда за печење

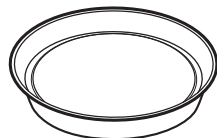

Плех за флан

Таман, нерелефни
Пречник 28 cm





Таман, нерелефни
Пречник 26 cm





Керамички
Пречник 8 cm,
висина 5 cm

Таман, нерелефни
Пречник 28 cm

11.3 Влажно печење уз вентил.







За постизање најбољих резултата, придржавајте се савета наведених у табели у наставку.







		 (°C)		 (мин)
Слатке земичке, 12 комада	плех за печење или посуда за скупљање масноће	180	2	35 - 40
Ролнице, 9 комада	плех за печење или посуда за скупљање масноће	180	2	35 - 40
Пица, замрзнута, 0,35 kg	решеткаста полица	220	2	35 - 40
Швајцарски ролат	плех за печење или посуда за скупљање масноће	170	2	30 - 40
Брауни колач	плех за печење или посуда за скупљање масноће	180	2	30 - 40
Суфле, 6 комада	керамичке посуде на решеткастој полици	200	3	30 - 40
Корица за флан	плех за флан на решеткастој полици	170	2	20 - 30
Сендвич-торта Викторија	посуда за печење на решеткастој полици	170	2	35 - 45
Поширана риба, 0,3 kg	плех за печење или посуда за скупљање масноће	180	3	35 - 45
Цела риба, 0,2 kg	плех за печење или посуда за скупљање масноће	180	3	35 - 45
Рибљи филети, 0,3 kg	плех за пицу на решеткастој полици	180	3	35 - 45

		 (°C)		 (мин)
Поширано месо, 0,25 kg	плех за печење или посуда за скупљање масноће	200	3	40 - 50
Шашлик, 0,5 kg	плех за печење или посуда за скупљање масноће	200	3	25 - 35
Колачи, 16 комада	плех за печење или посуда за скупљање масноће	180	2	20 - 30
Колачи-макарони, 20 комада	плех за печење или посуда за скупљање масноће	180	2	40 - 45
Мафини, 12 комада	плех за печење или посуда за скупљање масноће	170	2	30 - 40
Славо пециво, 16 комада	плех за печење или посуда за скупљање масноће	170	2	35 - 45
Кекс од сипкавог теста, 20 комада	плех за печење или посуда за скупљање масноће	150	2	40 - 50
Тортице, 8 комада	плех за печење или посуда за скупљање масноће	170	2	20 - 30
Поврће, бланширано, 0,4 kg	плех за печење или посуда за скупљање масноће	180	3	35 - 40
Вегетаријански омлет	плех за пицу на решеткастој полици	200	3	30 - 45
Медитеранско поврће, 0,7 kg	плех за печење или посуда за скупљање масноће	180	4	35 - 40

11.4 Информације за институте за тестирање

Тестови према стандарду IEC 60350-1.

				 (°C)	 (мин)	
Ситни колачи, 16 по плеху	Класично печење	Плех за печење	3	170	20 - 35	-
Ситни колачи, 16 по плеху	Печење уз равни вентил	Плех за печење	3	160	20 - 35	-
Ситни колачи, 16 по плеху	Печење уз равни вентил	Плех за печење	1 и 3	160	20 - 35	-
Пита с јабукама, 2 плеха Ø20 cm	Класично печење	Решеткаста полица	1	170	70 - 90	-

				(°C)		(мин)	
Пита с јабукама, 2 плеха Ø20 см	Печење уз равни вентил	Решеткаста полица	2	160	70 - 90	-	
Бисквит торта, калуп за тарту Ø26 см	Класично печење	Решеткаста полица	2	170	35 - 45	-	
Бисквит торта, калуп за тарту Ø26 см	Печење уз равни вентил	Решеткаста полица	2	160	35 - 45	-	
Шкотски колацић	Класично печење	Плех за печење	3	150	20 - 35	Претходно загрејте рерну у трајању од 10 мин.	
Шкотски колацић	Печење уз равни вентил	Плех за печење	3	150	20 - 35	Претходно загрејте рерну у трајању од 10 мин.	
Тост	Грил	Решеткаста полица	3	макс.	1 - 5	Претходно загрејте рерну у трајању од 10 мин.	
Говеђа плескавица, 6 комада, 0,6 kg	Грил	Решеткаста полица и посуда за скупљање масноће	3	макс.	20 - 30	Ставите решеткасту полицу на трећи ниво и посуду за скупљање масноће на други ниво рерне. Окрените храну на пола печења. Претходно загрејте рерну у трајању од 10 мин.	

12. НЕГА И ЧИШЋЕЊЕ

УПОЗОРЕЊЕ!

Погледајте поглавља о безбедности.

12.1 Напомене у вези са чишћењем



Средства за чишћење

Предњи део уређаја очистите искључиво крпом од микрофибера натопљеном млаком водом и благим детерџентом. Очистите и проверите заптивку врата око оквира унутрашњости.

Користите раствор за чишћење металних површина.

Флеке очистите благим детерџентом.



Свакодневна употреба

Унутрашњост апарата треба чистити након сваке употребе. Нагомилана масноћа или други остаци могу проузроковати пожар.

У апарату или на стакленим плочама на вратима може доћи до кондензовања влаге. Да бисте смањили кондензацију, пустите апарат да ради 10 минута пре кувања. Не чувајте храну у апарату дуже од 20 минута. После сваке употребе, унутрашњост уређаја осушите искључиво крпом од микрофибера.



Прибор

Након сваке употребе, очистите сав пибор и оставите га да се осуши. Користите искључиво крпу од микрофибера са млаком водом и благим детерџентом. Не перите додатну опрему у машини за прање посуђа.

Не чистите додатну опрему са нелепљивом површином абразивним средством за чишћење и оштрим предметима.

12.2 Како да извадите: Носачи решетке

Извадите подршке решетака да бисте очистили рерну.

Корак 1 Искључите рерну и сачекајте да се охлади.

Корак 2 Извуците предњи део подршке решетке из бочног зида.

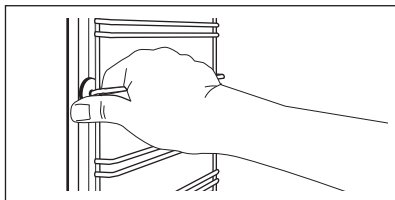

Корак 3 Извуците задњи део подршке решетке из бочног зида и уклоните га.

Корак 4 Постављање шина за подршку решетке врши се обрнутим редоследом.

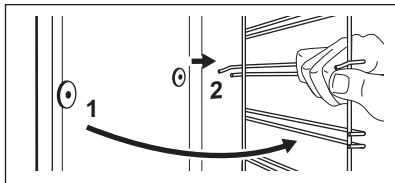

12.3 Како да користите: Чишћење водом

Овај поступак чишћења користи влагу како би се из пећнице уклониле заостале честице масноће и хране.

Корак 1 Сипајте воду у удубљење у унутрашњости: 150 ml.

Корак 2 Подесите функцију:

Корак 3 Подесите температуру на 90°C.

Корак 4 Оставите да пећница ради 30 мин.

Корак 5 Искључите рерну.

Корак 6 Сачекајте да се пећница охлади. Осушите унутрашњост меком крпом.

12.4 Како да скинете и монтирате: Врата

Врата пећнице имају два стаклене плоче. Врата пећнице и унутрашњу стаклену плочу можете да уклоните да бисте их очистили. Пре него што уклоните стаклене плоче прочитајте цело упутство „Уклањање и постављање врата”.

ОПРЕЗ

Немојте да рерну уређај без стаклених плоча.

Корак 1 Потпуно отворите врата и ухватите обе шарке.

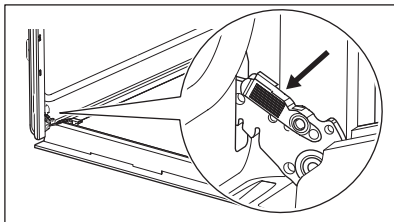

Корак 2 Подигните и повуците бравице док не кликну.

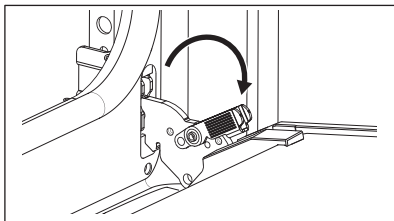

Корак 3 Затворите врата пећнице до пола, до првог отвореног положаја. Затим подигните и повуците да бисте уклонили врата из лежишта.

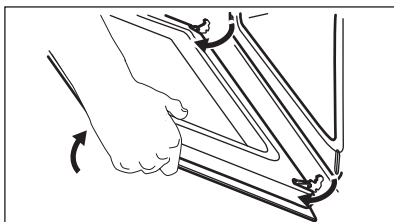

Корак 4 Ставите врата на меку крпу на стабилној површини и ослободите систем закључавања да бисте уклонили унутрашњу стаклену плочу.

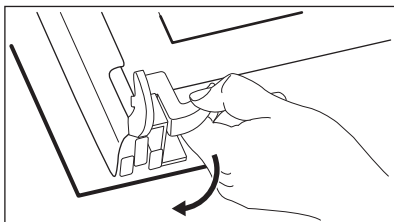

Корак 5 Окрените причвршћиваче за 90° и уклоните их из својих лежишта.

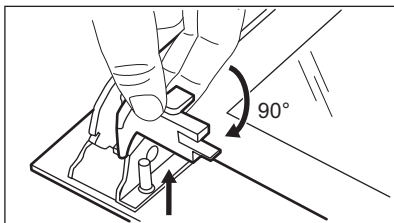

Корак 6 Прво пажљиво подигните, а затим уклоните стаклену плочу.

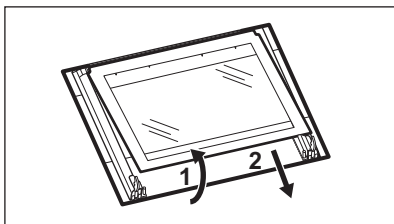

Корак 7 Очистите стаклену плочу водом и сапуницом. Пажљиво осушите стаклене плоче. Не перите стаклене плоче у машини за прање судова.

Корак 8 Након чишћења, поставите стаклену плочу и врата пећнице.

Ако су врата исправно постављена, чућете клик приликом затварања бравица.

Када се исправно постави, оквир врата кликне. Проверите да ли сте унутрашњу стаклену плочу правилно поставили на лежишта.

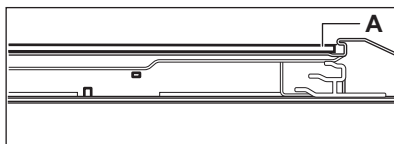

12.5 Како да замените: Лампица

УПОЗОРЕЊЕ!

Ризик од струјног удара.
Лампица може бити врућа.

Пре замене лампице:

Корак 1

Искључите рерну. Сачекајте да се рерна охлади.

Корак 2

Искључите утикач кабла за напајање рерне из мрежне утичне.

Корак 3

Дно унутрашњости рерне прекријте крпом.

Задња сијалица

Корак 1	Окрените стаклени поклопац да бисте га уклонили.
Корак 2	Очистите стаклени поклопац.
Корак 3	Замените сијалицу одговарајућом сијалицом која је отпорна на температуре до 300 °С.
Корак 4	Поставите стаклени поклопац.

13. РЕШАВАЊЕ ПРОБЛЕМА

УПОЗОРЕЊЕ!

Погледајте поглавља о безбедности.

13.1 Шта учинити ако...

У свим случајевима који нису обухваћени овом табелом, контактирајте са овлашћеним сервисним центром.

Проблем	Проверите...
Пећница се не загрева.	Осигурач је прегорео.

Проблем

Проверите...

Заптивка врата је оштећена.	Немојте користити пећницу. Контактирајте овлашћени сервисни центар.
На дисплеју се приказује „12.00“.	Дошло је до нестанка струје. Подесите доба дана.
Лампа не ради.	Лампица је прегорела.

13.2 Подаци о сервисирању

Уколико не можете сами да пронађете решење проблема, обратите се продавцу или овлашћеном сервисном центру.

Подаци потребни сервисном центру налазе се на плочици са техничким карактеристикама. Плочица са техничким карактеристикама налази се на предњој страни оквира унутрашњости апарата. Немојте уклањати плочицу са техничким карактеристикама из унутрашњости апарата.

Препоручујемо вам да овде запишете податке:

Модел (MOD.)
Број производа (PNC)
Серијски број (S.N.)

14. ЕНЕРГЕТСКА ЕФИКАСНОСТ

14.1 Информације о производу и лист са информацијама о производу у складу са прописима ЕУ о еко-дизајну и означењу енергетске ефикасности

Назив добављача

Electrolux

Идентификација модела	EOF5H40BX 944068240
Индекс енергетске ефикасности	95.1
Класа енергетске ефикасности	A
Потрошња енергије са стандардним пуњењем, уобичајен режим	0.89kWh/циклусу
Потрошња енергије са стандардним пуњењем, режим са формирањем вентилатора	0.78kWh/циклусу
Број шупљина у рерни	1
Извор топлоте	Електрична струја
Јачина звука	65l
Тип рерне	Уградна рерна
Маса	29.3kg

IEC/EN 60350-1 – Електрични уређаји за кување у домаћинству – Део 1: Шпорети, рерне, рерне на пару и грилови – поступци за мерење учинка.

14.2 Уштеда енергије



Овај уређај садржи неке функције које вам помажу да уштедите електричну енергију током свакодневне припреме хране.

Уверите се да су врата апарата затворена када апарат ради. Не отварајте врата апарата сувише често током кувања. Одржавајте заптивку врата чистом и постарајте се да буде добро причвршћена на свом месту.

Користите метално посуђе за кување да бисте повећали уштеду енергије.

Кад је то могуће, немојте да загревате пећницу пре кувања.

Правите што краће размаке између печења када истовремено припремате неколико јела.

Кување са вентилатором

Када је могуће, користите функције кувања са вентилатором да бисте уштедели енергију.

Преостала топлота

Када кување траје дужи од 30 мин., смањите температуру апарата на минимум 3–10 минута пре краја кувања. Кување ће се наставити користећи преосталу топлоту у апарату.

Користите преосталу топлоту за загревање друге хране.

Одржавање хране топлим

Изаберите најниже могуће подешавање температуре да бисте помоћу преостале топлоте одржали топлоту оброка.

Влажно печење уз вентил.

Функција је предвиђена за уштеду енергије током кувања.

15. ЕКОЛОШКА ПИТАЊА

Рециклирајте материјале са симболом . Паковање одложите у одговарајуће контејнере ради рециклирања. Помозите у заштити животне средине и људског

здравља као и у рециклирању отпадног материјала од електронских и електричних уређаја. Уређаје обележене симболом  немојте бацати заједно са смећем.

Производ вратите у локални центар за рециклирање или се обратите општинској канцеларији.

MISLIMO NA VAS

Zahvaljujemo se vam, da ste kupili napravo Electrolux. Izbrali ste izdelek, ki s sabo prinaša večdesetletne strokovne izkušnje in inovacije. Ta genialen in eleganten izdelek je bil zasnovan z vami v mislih. Kadar koli ga uporabite, ste tako lahko prepričani, da boste vsakič dobili odlične rezultate.

Pozdravljeni pri podjetju Electrolux.

Obiščite naše spletno mesto za



Pridobitev nasvetov glede uporabe, brošure, odpravljanje težav, servisne informacije in informacije glede popravil:

www.electrolux.com/support



Registrirajte izdelek za večjo uporabnost:

www.registerelectrolux.com



Kupite dodatno opremo, potrošno blago in originalne nadomestne dele za vašo napravo:

www.electrolux.com/shop

SKRB ZA STRANKE IN SERVIS

Vedno uporabite samo originalne rezervne dele.

Ko kličete servis, imejte pri roki naslednje podatke: Model, številka izdelka, serijska številka.

Podatke najdete na ploščici za tehnične navedbe.

 Opozorilo / varnostne informacije

 Splošni podatki in nasveti

 Informacije o varovanju okolja

Pridržujemo si pravico do sprememb.

KAZALO

1. VARNOSTNE INFORMACIJE.....	276
2. VARNOSTNA NAVODILA.....	277
3. NAMESTITEV.....	280
4. OPIS IZDELKA.....	281
5. UPRAVLJALNA PLOŠČA.....	281
6. PRED PRVO UPORABO.....	282
7. VSAKODNEVNA UPORABA.....	282
8. ČASOVNE FUNKCIJE.....	283
9. UPORABA DODATNE OPREME.....	285
10. DODATNE FUNKCIJE.....	285
11. NAMIGI IN NASVETI.....	286
12. VZDRŽEVANJE IN ČIŠČENJE.....	288
13. ODPRAVLJANJE TEŽAV.....	292
14. ENERGIJSKA UČINKOVITOST.....	293
15. SKRB ZA OKOLJE.....	294

1. ⚠️ VARNOSTNE INFORMACIJE

Pred namestitvijo in uporabo naprave natančno preberite priložena navodila. Proizvajalec ni odgovoren za poškodbe ali škodo, nastalo zaradi nepravilne namestitve ali uporabe. Navodila vedno shranite na varnem in dostopnem mestu za poznejšo uporabo.

1.1 Varnost otrok in ranljivih oseb

- To napravo lahko otroci od osmega leta naprej ter osebe z zmanjšanimi telesnimi, čutnimi ali razumskimi sposobnostmi ali s pomanjkanjem izkušenj ter znanja uporabljajo le pod nadzorom ali če so dobile ustrezna navodila glede varne uporabe naprave in če se zavedajo nevarnosti, ki obstajajo. Otroci, mlajši od osem (8) let, ter osebe z visoko stopnjo invalidnosti se ne smejo približevati napravi, če niso pod nenehnim nadzorom.
- Otroci morajo biti pod nadzorom, da se ne igrajo z napravo.
- Vso embalažo hranite zunaj dosega otrok in jo ustrezno zavržite.
- **OPOZORILO:** Naprava in dostopni deli med uporabo postanejo vroči. Med uporabo in hlajenjem naprave naj bo naprava izven dosega otrok in hišnih ljubljencev.
- Če je naprava opremljena z zaščito za otroke, mora biti zaščita vklopljena.
- Otroci ne smejo izvajati čiščenja in uporabniškega vzdrževanja naprave, če ni zagotovljen nadzor.

1.2 Splošna varnost

- Ta naprava je namenjena le kuhanju.
- Ta naprava je namenjena zgolj uporabi v gospodinjstvu v notranjem okolju.
- Ta naprava se lahko uporablja v pisarnah, hotelskih sobah, sobah motelov, kjer nudijo prenočišča z zajtrkom, kmečkih turizmih in drugih podobnih nastanitvenih objektih, kjer

takšna uporaba ne presega (povprečnih) ravni domače uporabe.

- Nameščanje naprave in zamenjavo kabla lahko opravi le strokovno usposobljena oseba.
- Ne uporabljajte, preden jo namestite v vgrajeno strukturo.
- Pred vzdrževalnimi deli napravo odklopite iz napajanja.
- Če je napajalni kabel poškodovan, ga mora zamenjati proizvajalec, pooblaščen servisni center ali druga strokovno usposobljena oseba, da se izognete nevarnosti električnega udara.
- **OPOZORILO:** Zagotovite, da je naprava izključena, preden zamenjate žarnico, da preprečite možnost električnega udara.
- **OPOZORILO:** Naprava in dostopni deli med uporabo postanejo vroči. Pazite, da se ne dotaknete grelcev ali površine naprave.
- Vedno si nadenite zaščitne rokavice, ko opremo in pekače jemljete iz ali jih nameščate v pečico.
- Če želite odstraniti nosilce za rešetke, najprej potegnite sprednji del nosilca rešetke, nato pa še zadnji del, stran od bočnih sten. Nosilce rešetk namestite v obratnem zaporedju.
- Za čiščenje naprave ne uporabljajte parnega čistilnika.
- Za čiščenje steklenih vrat ne uporabljajte grobih čistilnih sredstev ali ostrega kovinskega strgala, da ne poškodujete stekla.

2. VARNOSTNA NAVODILA

2.1 Montaža



OPOZORILO!

To napravo lahko namesti le strokovno usposobljena oseba.

- Odstranite vso embalažo.
- Ne nameščajte ali uporabljajte poškodovane naprave.
- Upoštevajte navodila za namestitvev, priložena napravi.

- Pri premikanju naprave bodite pazljivi, ker je težka. Vedno uporabljajte zaščitne rokavice in priloženo obutev.
- Naprave ne vlecite za ročaj.
- Napravo namestite na varno in primerno mesto, ki ustreza zahtevam za namestitvev.
- Upoštevajte predpisano najmanjšo razdaljo do drugih naprav in enot.
- Pred namestitvijo naprave preverite, ali se vrata neovirano odpirajo.

- Naprava je opremljena z električnim hladilnim sistemom. Za krmiljenje slednjega je potrebno električno napajanje.

Najmanjša višina omarice (najmanjša višina omarice pod delovno površino)	580 (600) mm
Širina omarice	560 mm
Globina omarice	550 (550) mm
Višina sprednjega dela naprave	589 mm
Višina hrbtne delo naprave	570 mm
Širina sprednjega dela naprave	594 mm
Širina hrbtne delo naprave	558 mm
Globina naprave	561 mm
Vgradna globina naprave	540 mm
Globina ob odprtih vratih	1007 mm
Najmanjša velikost prezračevalne odprtine. Odprtina na dnu hrbtne strani	560x20 mm
Dolžina napajalnega kabla. Kabel je v desnem vogalu na hrbtne strani	1100 mm
Pritrdilni vijaki	4x25 mm

2.2 Električne povezave

OPOZORILO!

Nevarnost požara in električnega udara.

- Električno priključitev mora opraviti usposobljen električar.
- Naprava mora biti ozemljena.
- Preverite, ali so parametri s ploščice za tehnične navedbe združljivi z električno napetostjo omrežja.
- Vedno uporabite pravilno nameščeno varnostno vtičnico.
- Ne uporabljajte razdelilnikov in podaljškov.
- Pazite, da ne poškodujete vtiča in kabla. Če je treba kabel zamenjati, mora to storiti osebje pooblaščenega servisnega centra.
- Priključni kabli ne smejo priti v stik ali bližino vrat naprave ali odprtine pod

napravo, še posebej, ko naprava deluje ali so vrata vroča.

- Zaščita pred udarom električnega toka izoliranih delov in delov pod električno napetostjo mora biti pritrjena tako, da je ni mogoče odstraniti brez orodja.
- Vtič vtaknite v vtičnico šele ob koncu nameščanja. Poskrbite, da bo vtič dosegljiv tudi po namestitvi.
- Če je omrežna vtičnica zrahljana, ne vtikajte vtiča.
- Ne vlecite za električni priključni kabel, če želite izključiti napravo. Vedno povlecite za vtič.
- Uporabite le prave izolacijske naprave: odklopnike, varovalke (talilne varovalke odvijte iz nosilca), zaščitne naprave na diferenčni tok in kontaktorje.
- Električna napeljava mora imeti izolacijsko napravo, ki omogoča odklop naprave z omrežja na vseh polih. Izolacijska naprava mora imeti med posameznimi kontakti minimalno razdaljo 3 mm.
- Ta naprava je dobavljena z vtičem in napajalnim kablom.

Vrste kablov, ki so primerni za priključitev ali zamenjavo za Evropo:

H07 RN-F, H05 RN-F, H05 RRF, H05 VV-F, H05 V2V2-F (T90), H05 BB-F

Za presek kabla si oglejte skupno moč na ploščici za tehnične navedbe. V pomoč vam je lahko tudi tabela:

Skupna moč (W)	Presek kabla (mm ²)
maksimalno 1380	3x0.75
maksimalno 2300	3x1
maksimalno 3680	3x1.5

Ozemljitveni kabel (zeleni/rumeni kabel) mora biti 2 cm daljši od rjave faze in modrih nevtralnih kablov

2.3 Uporaba

OPOZORILO!

Nevarnost poškodbe, opeklin in električnega udara ali eksplozije.

- Ne spreminjajte specifikacij te naprave.

- Prepričajte se, da prezračevalne odprtine niso ovirane.
- Naprave med delovanjem ne puščajte brez nadzora.
- Po vsaki uporabi izklopite napravo.
- Pri odpiranju vrat naprave, medtem ko je naprava v uporabi, bodite previdni. Lahko pride do izpusta vročega zraka.
- Naprave se ne dotikajte z mokrimi rokami, ali kadar je v stiku z vodo.
- Ne pritiskajte odprtih vrat.
- Naprave ne uporabljajte kot delovno površino ali površino za odlaganje.
- Previdno odprite vrata naprave. Uporaba sestavin z alkoholom lahko povzroči mešanico alkohola in zraka.
- Ne dovolite, da bi iskre ali odprti plameni prišli v stik z napravo, ko odprete vrata.
- Ne postavljajte vnetljivih izdelkov ali predmetov, ki so prepojeni z vnetljivimi izdelki, v napravo, blizu nje ali nanjo.

OPOZORILO!

Obstaja nevarnost škode na napravi.

- Za preprečevanje poškodb ali razbarvanja emajla:
 - Ne smete postaviti pekačev ali drugih predmetov neposredno na dno naprave.
 - Ne smete postaviti aluminijaste folije neposredno na dno naprave.
 - Ne smete postaviti vode neposredno v vročo napravo.
 - Ne smete hraniti vlažnih jedi in hrane v napravi, potem ko nehate kuhati.
 - Pri odstranjevanju ali nameščanju opreme bodite previdni.
- Sprememba barve emajla ali nerjavnega jekla ne vpliva na zmogljivost naprave.
- Za vlažno pecivo uporabite globok pekač. Sadni sokovi povzročijo madeže, ki so lahko trajni.
- Vedno kuhajte z zaprtimi vrati naprave.
- Če napravo namestite za ploščo pohištvenga elementa (npr. vrata), poskrbite, da vrata med delovanjem naprave ne bodo nikoli zaprta. Za zaprto ploščo pohištvenga elementa se lahko nakopičita toplota in vlaga ter povzročita nadaljnje poškodbe naprave, ohišja ali tal. Plošče omarice ne zapirajte, dokler se po uporabi naprava popolnoma ne ohladi.

2.4 Vzdrževanje in čiščenje

OPOZORILO!

Nevarnost telesnih poškodb, požara ali poškodb naprave.

- Pred vzdrževanjem izklopite napravo in iztaknite vtič iz vtičnice.
- Prepričajte se, da je naprava hladna. Vroče steklene plošče lahko počijo.
- Ko se steklene plošče v vratih poškodujejo, jih takoj zamenjajte. Obrnite se na pooblaščen servisni center.
- Ob odstranjevanju vrat z naprave bodite previdni. Vrata so težka!
- Napravo redno čistite, da preprečite poškodbe materiala na površini.
- Napravo očistite z vlažno mehko krpo. Uporabljajte samo nevtralna čistilna sredstva. Za čiščenje ne uporabljajte abrazivnih čistil, grobih gobic, topil ali kovinskih predmetov.
- Če uporabljate razpršilo za čiščenje pečice, upoštevajte varnostna navodila z embalaže.

2.5 Notranja osvetlitev

OPOZORILO!

Nevarnost električnega udara.

- O žarnicah v izdelku in nadomestnih žarnicah, ki se prodajajo ločeno: Te žarnice so zasnovane za ekstremne pogoje v gospodinjskih aparatih, kot so izjemne temperature, vibracije in vlažnosti, ali za sporočanje informacij o delovanju aparata. Niso namenjene za uporabo drugje in niso primerne za sobno razsvetlavo v gospodinjstvu
- Ta izdelek vsebuje svetlobni vir razreda energijske učinkovitosti G.
- Uporabite le žarnice z istimi specifikacijami.

2.6 Servis

- Za popravilo naprave se obrnite na pooblaščen servisni center.
- Uporabite samo originalne rezervne dele.

2.7 Odlaganje

⚠ OPOZORILO!

Nevarnost poškodbe ali zadužitve.

- Za informacije o pravilnem odlaganju naprave se obrnite na občinsko upravo.

- Napravo izključite iz napajanja.
- Odrežite električni priključni kabel tik ob napravi in napravo zavržite.
- Odstranite zapaž in na ta način preprečite, da bi se otroci, ali živali ujeli v napravo.

3. NAMESTITEV

⚠ OPOZORILO!

Oglejte si poglavja o varnosti.

3.1 Vgradnja

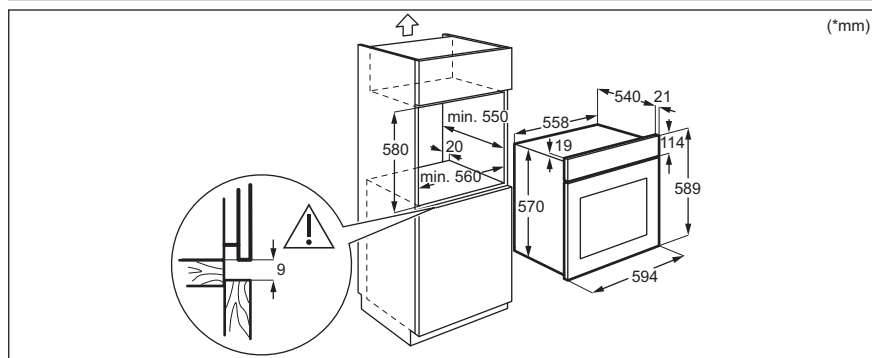
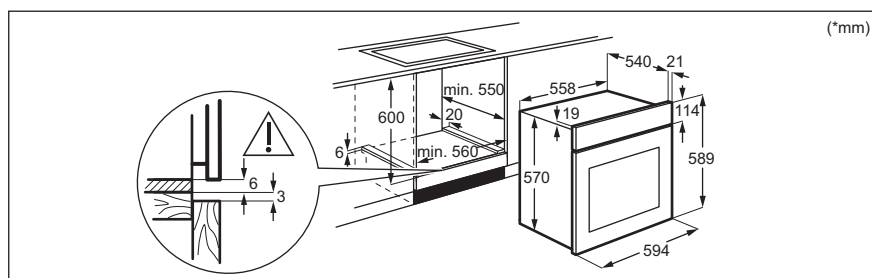

3.2 Pritrditev pečice v omaro

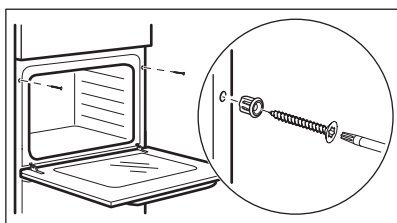

4. OPIS IZDELKA

4.1 Splošni pregled

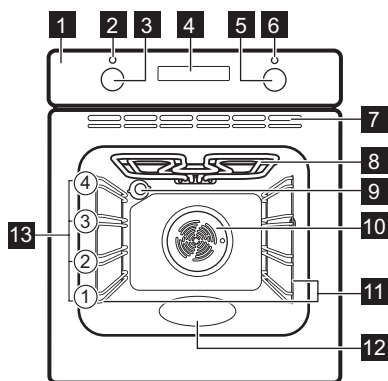

- 1 Nadzorna plošča
- 2 Lučka/simbol delovanja
- 3 Gumb za funkcije pečice
- 4 Prikazovalnik
- 5 Upravljalni gumb (za nastavitve temperature)
- 6 Prikazovalnik/simbol temperature
- 7 Zračne reže ventilatorja
- 8 Grelnik
- 9 Žarnica
- 10 Ventilator
- 11 Nosilec police, snemljiv
- 12 Izboklina pečice– Posoda za čiščenje z vodo
- 13 Položaji polic

4.2 Pripomočki

- **Mreža za pečenje**
Za posode za kuhanje, pekače za pecivo, pečenke.
- **Pekač za pecivo**

- Za pecivo in biskvit.
- **Posoda za žar/pekač**
Za peko in praženje ali kot posoda za zbiranje maščobe.

5. UPRAVLJALNA PLOŠČA

5.1 Gumbi, ki jih lahko potisnete nazaj

Za uporabo naprave pritisnite gumb. Gumb izskoči.

5.2 Senzorska polja/Tipke

—	Za nastavitve časa.
⊙	Za nastavitve časovne funkcije.
+	Za nastavitve časa.

5.3 Prikazovalnik

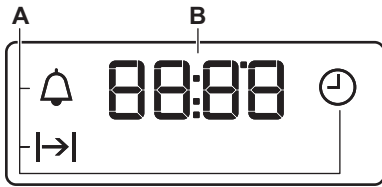

- A. Časovne funkcije
- B. Programska ura

6. PRED PRVO UPORABO

OPOZORILO!

Oglejte si poglavja o varnosti.

6.1 Pred prvo uporabo

Pečica lahko med predgrevanjem oddaja neprijetne vonjave in dim. Poskrbite za prezračevanje prostora.



1. korak

Nastavitev ure

1.  – pritisnite za nastavitve časa. Po približno petih sekundah se utripanje konča, prikazovalnik pa prikazuje čas.



2. korak



Očistite pečico.

1. Iz pečice odstranite pripomočke in odstranljive nosilce rešetk.
2. Pečico in pripomočke čistite le s krpo iz mikrovlaken, toplo vodo in blagim čistilnim sredstvom.



3. korak

Predhodno ogrejte prazno pečico.

1. Nastavite najvišjo temperaturo za funkcijo: .
Čas: 1 ura.
2. Nastavite najvišjo temperaturo za funkcijo: .
Čas: 15 minut.
3. Nastavite najvišjo temperaturo za funkcijo: .
Čas: 15 minut.

Izklopite pečico in počakajte, da se ohladi. Pripomočke in odstranljive nosilce rešetk položite v pečico.

7. VSAKODNEVNA UPORABA

OPOZORILO!







Oglejte si poglavja o varnosti.





7.1 Nastavitev: Funkcija pečice

1. **korak:** Obrnite gumb za funkcije pečice, da izberete funkcijo pečice.
2. **korak:** Obrnite upravljalni gumb za izbiro temperature.

3. korak: Po koncu pečenja obrnite gumbе v položaj za izklop, da izklopite pečico.

7.2 Funkcije pečice

Funkcija pečice	Aplikacija
 Položaj izklopa	Pečica je izklopljena.
 Osvetlitev	Za vklop luči.
 Vroči zrak	Za sočasno pečenje na do dveh višinah pečice in sušenje živil. Temperaturo nastavite za 20–40 °C nižje kot pri Gretje zgoraj/spodaj.
 Vlažno pečenje	Ta funkcija je zasnovana za varčevanje z energijo med pečenjem. Ko uporabljate to funkcijo, se lahko temperatura v pečici razlikuje od nastavljenе. Moč segrevanja se lahko zmanjša. Za dodatne informacije si oglejte poglavje »Dnevna uporaba«, Opombe: Vlažno pečenje.
 Gretje spodaj	Za peko tort s hrustljavim dnom in da se hrana ne pokvari.
 Vroči zrak	Za pečenje ali pečenje mesa in peko peciva z enako temperaturo priprave na več kot enem položaju rešetke, ne da bi se okusi mešali.

Funkcija pečice	Aplikacija
 Infra pečenje	Za pečenje velikih kosov mesa ali perutnine s kostmi na eni višini. Za gratiniranje in dodatno zapecenost.
 Odtaljevanje	Za odtaljevanje hrane (zelenjave in sadja). Čas odtaljevanja je odvisen od količine in velikosti zamrznjene hrane.
 Gretje zgoraj/spodaj / Čiščenje z vodo	Za peko in pečenje mesa na enem položaju rešetke. Oglejte si poglavje »Vzdrževanje in čiščenje« za dodatne informacije o: Aqua Clean
 Žar	Za pečenje tankih živil na žaru in popekanje kruha.

7.3 Opombe: Vlažno pečenje



Ta funkcija je bila uporabljena za skladnost z razredom energijske učinkovitosti in zahtevami glede eko zasnovе (v skladu z EU 65/2014 in EU 66/2014). Preizkusi v skladu z IEC/EN 60350-1.

Med pečenjem morajo biti vrata pečice zaprta, da se funkcija ne prekine in pečica deluje z največjo energijsko učinkovitostjo.

Navodila za pripravo jedi lahko najdete v poglavju »Namigi in nasveti«, Vlažno pečenje. Splošna priporočila za varčevanje z energijo lahko najdete v poglavju »Energijska učinkovitost«, Varčevanje z energijo.

8. ČASOVNE FUNKCIJE

8.1 Časovne funkcije

Časovna funkcija	Uporaba
 Ura	Za nastavev, spreminjanje ali preverjanje časa.
 Trajanje	Za nastavev trajanja delovanja pečice.

Časovna funkcija	Uporaba
 Odštevalna ura	Za nastavev odštevanja. Ta funkcija ne vpliva na delovanje pečice. To funkcijo lahko nastavite kadarkoli, tudi ko je pečica izklopljena.

8.2 Nastavev: Časovne funkcije

Nastavev: Ura

 – utripa, ko pečico priključite na električno omrežje, če pride do izpada električne energije ali ko programska ura ni nastavljena.

+, **-** – pritisnite za nastavev časa.
 Po približno petih sekundah se utripanje konča, prikazovalnik pa prikaže čas.

Sprememba: Ura



1. korak  – ponavljajoče pritisnite za spremembo časa.  – začne utripati.

2. korak **+**, **-** – pritisnite za nastavev časa.
 Po približno petih sekundah se utripanje konča, prikazovalnik pa prikaže čas.

Nastavev: Trajanje

1. korak Nastavite funkcijo in temperaturo pečice.

2. korak  – ponavljajoče pritisnite.  – začne utripati.

3. korak **+**, **-** – pritisnite za nastavev trajanja.
 Na prikazovalniku se prikaže: .
 – utripa ob poteku nastavljenega časa. Oglasi se zvočni signal in pečica se izklopi.

4. korak Signal lahko izklopite s pritiskom poljubne tipke.

5. korak Obrnite gumb v položaj za izklop.

Nastavev: Odštevalna ura

1. korak  – ponavljajoče pritisnite.  – začne utripati.

2. korak **+**, **-** – pritisnite za nastavev časa.
 Funkcija se samodejno zažene po petih sekundah.
 Ko nastavljen čas poteče, se oglasi zvočni signal.

3. korak Signal lahko izklopite s pritiskom poljubne tipke.

4. korak Obrnite gumb v položaj za izklop.

Preklic: Časovne funkcije

1. korak  – pritisčajte, dokler ne začne utripati simbol časovne funkcije.

2. korak Pritisnite in držite: .
Časovna funkcija se po nekaj sekundah izklopi.

9. UPORABA DODATNE OPREME

OPOZORILO!

Oglejte si poglavja o varnosti.

9.1 Vstavljanje opreme

Mala zareza na vrhu poveča varnost. Zareze so tudi varovala proti prevračanju. Visoki rob okrog mreže preprečuje zdrs posode s police.

Mreža za pečenje:

Mrežo potisnite med vodili nosilca rešetk in poskrbite, da bodo nožice obrnjene navzdol.

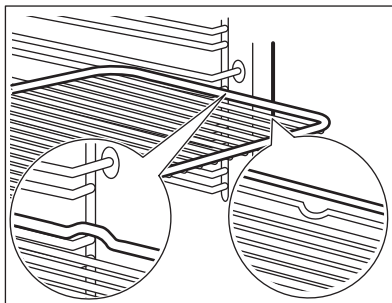

Pekač za pecivo / Globok pekač:

Pekač potisnite med vodili nosilca rešetk.

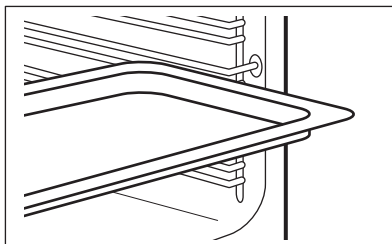

10. DODATNE FUNKCIJE

10.1 Ventilator za hlajenje

Ko naprava deluje, se samodejno vklopi ventilator za hlajenje, da ostanejo površine naprave hladne. Če napravo izklopite, lahko ventilator za hlajenje deluje, dokler se naprava ne ohladi.

10.2 Varnostni termostat

Nepravilno delovanje pečice ali okvarjeni deli lahko povzročijo nevarno pregrevanje. Za preprečitev tega ima pečica varnostni termostat, ki prekine dovod napajalne napetosti. Ko se temperatura zniža, se pečica ponovno samodejno vklopi.

11. NAMIGI IN NASVETI



Oglejte si poglavja o varnosti.

11.1 Priporočila za pečenje

Pečica ima štiri položaje rešetk.

Položaje rešetk štejte od spodaj navzgor.

Pečenje ali praženje v vaši pečici je lahko drugačno od načina v vaši prejšnji pečici.

Peka peciva

Vrat pečice ne odpirajte pred iztekom 3/4 nastavljenega časa za pečenje.

Če uporabljate dva pekača hkrati, naj bo med njima en prazen nivo.

Priprava mesa in rib

Za zelo mastna živila uporabite globok pekač, da preprečite nastanek madežev v pečici, ki so lahko trajni.

Meso pred rezanjem pustite približno 15 minut, da sok ne izteče.

Če želite med pečenjem mesa preprečiti nastanek prevelike količine dima, v globok pekač nalijte nekaj vode. Za preprečevanje kondenzacije dima dolijte vodo vsakokrat, ko izpari.

Čas priprave

Čas priprave je odvisen od vrste jedi, njene konsistence in količine.

Sprva nadzorujte delovanje med pripravo jedi. Izberite najboljše nastavitve (nastavitve gretja, čas kuhanja itd.) za vašo posodo, recepte in količine, ko uporabljate to napravo.

11.2 Vlažno pečenje - priporočeni pripomočki

Uporabite temne in neodbojne pekače in posode. Bolje vsrkavajo toploto od svetlih barvnih in odbojnih posod.



Posoda za pice

Temen, neodbojen
premer 28 cm

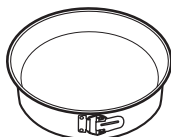

Pekač za peko

Temen, neodbojen
premer 26 cm



Majhne posodice
za pečenje in ser-
viranje

Keramika
premer 8 cm, viši-
na 5 cm

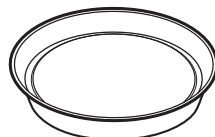

Model za testo za kolač

Temen, neodbojen
premer 28 cm

11.3 Vlažno pečenje

Za najboljše rezultate upoštevajte priporočila, navedena v spodnji razpredelnici.



Buhtlji, 12 kosov



Pekač ali prestrezna posoda



(°C)

180







2









(min.)

35 - 40

		 (°C)		 (min.)
Žemlje, 9 kosov	Pekač ali prestrezna posoda	180	2	35 - 40
Pizza, zamrznjena, 0,35 kg	mreža za pečenje	220	2	35 - 40
Rulada	Pekač ali prestrezna posoda	170	2	30 - 40
Čokoladni kolač z lešniki	Pekač ali prestrezna posoda	180	2	30 - 40
Soufflé/Narastek, 6 kosov	Keramični ramekini na mreži za pečenje	200	3	30 - 40
Testo za kolač	Model za testo za kolač na mreži za pečenje	170	2	20 - 30
Viktorijin kolač	Posoda za peko na mreži za pečenje	170	2	35 - 45
Poširana riba, 0,3 kg	Pekač ali prestrezna posoda	180	3	35 - 45
Cela riba, 0,2 kg	Pekač ali prestrezna posoda	180	3	35 - 45
Ribji file, 0,3 kg	Posoda za pico na mreži za pečenje	180	3	35 - 45
Poširano meso, 0,25 kg	Pekač ali prestrezna posoda	200	3	40 - 50
Šašlik, 0,5 kg	Pekač ali prestrezna posoda	200	3	25 - 35
Piškotki, 16 kosov	Pekač ali prestrezna posoda	180	2	20 - 30
Makaroni, 20 kosov	Pekač ali prestrezna posoda	180	2	40 - 45
Muffini, 12 kosov	Pekač ali prestrezna posoda	170	2	30 - 40
Slano pecivo, 16 kosov	Pekač ali prestrezna posoda	170	2	35 - 45
Piškoti iz krhkega testa, 20 kosov	Pekač ali prestrezna posoda	150	2	40 - 50
Kolački, 8 kosov	Pekač ali prestrezna posoda	170	2	20 - 30
Zelenjava, poširana, 0,4 kg	Pekač ali prestrezna posoda	180	3	35 - 40
Vegetarijanska omleta	Posoda za pico na mreži za pečenje	200	3	30 - 45
Mediteranska zelenjava, 0,7 kg	Pekač ali prestrezna posoda	180	4	35 - 40

11.4 Informacije za testne inštitute

Preizkusi v skladu z IEC 60350-1.

				(°C)		(min)	
Drobno pecivo, 16 kosov na pekač	Gretje zgoraj/ spodaj	Pekač za pecivo	3	170	20 - 35	-	
Drobno pecivo, 16 kosov na pekač	Vroči zrak	Pekač za pecivo	3	160	20 - 35	-	
Drobno pecivo, 16 kosov na pekač	Vroči zrak	Pekač za pecivo	1 in 3	160	20 - 35	-	
Jabolčna pita, 2 modela za pečenje Ø 20 cm	Gretje zgoraj/ spodaj	Mreža za pečenje	1	170	70 - 90	-	
Jabolčna pita, 2 modela za pečenje Ø 20 cm	Vroči zrak	Mreža za pečenje	2	160	70 - 90	-	
Biskvit, tortni model Ø 26 cm	Gretje zgoraj/ spodaj	Mreža za pečenje	2	170	35 - 45	-	
Biskvit, tortni model Ø 26 cm	Vroči zrak	Mreža za pečenje	2	160	35 - 45	-	
Masleni piškoti	Gretje zgoraj/ spodaj	Pekač za pecivo	3	150	20 - 35	Pečico predhodno segrejte za 10 min.	
Masleni piškoti	Vroči zrak	Pekač za pecivo	3	150	20 - 35	Pečico predhodno segrejte za 10 min.	
Toast	Žar	Mreža za pečenje	3	Največje	1 - 5	Pečico predhodno segrejte za 10 min.	
Goveji burger, 6 kosov, 0,6 kg	Žar	Mreža za pečenje in prestrezna ponev	3	Največje	20 - 30	Mrežo za pečenje postavite na tretji, prestrezno ponev pa na drugi nivo pečice. Hrana obrnite po polovici časa pečenja. Pečico predhodno segrejte za 10 min.	

12. VZDRŽEVANJE IN ČIŠČENJE

OPOZORILO!

Oglejte si poglavja o varnosti.

12.1 Opombe o čiščenju



Čistilna sredstva

Sprednji del naprave čistite samo s krpo iz mikrovlaknen, toplo vodo in blagim čistilom. Očistite in preverite tesnilo vrat okrog okvira pečice.

Za čiščenje kovinskih površin uporabite namensko čistilno sredstvo

Madeže očistite z blagim čistilnim sredstvom.



Vsakodnevna uporaba

Pečico očistite po vsaki uporabi. Nakopičena maščoba ali drugi ostanki lahko povzročijo požar.

Vlaga lahko v napravi ali na steklenih vratih kondenzira. Če želite zmanjšati kondenzacijo, naj aparat deluje 10 minut pred začetkom pečenja. Hrane ne shranjujte v aparatu dlje kot 20 minut. Po vsaki uporabi notranjost osušite samo s krpo iz mikrovlaknen.



Pripomočki

Vso dodatno opremo očistite po vsaki uporabi in pustite, da se posuši. Uporabite samo krpo iz mikrovlaknen, toplo vodo in blago čistilno sredstvo. Pripomočkov ne pomivajte v pomivalnem stroju.

Pripomočkov s premazom proti prijemanju in ne čistite z abrazivnimi čistilnimi sredstvi ali ostrimi predmeti.

12.2 Odstranjevanje: nosilcev rešetk

Pred začetkom čiščenja pečice odstranite nosilce rešetk.

- 1. korak** Izklopite pečico in počakajte, da se ohladi.
- 2. korak** Sprednji del nosilca rešetke povlecite stran od stranske stene.
- 3. korak** Zadnji del nosilca rešetke potegnite s stranskih sten in ga odstranite.
- 4. korak** Nosilce rešetk namestite v obratnem zaporedju.

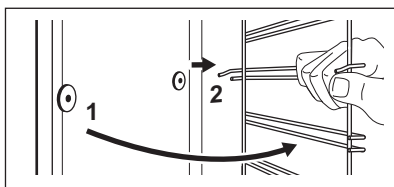
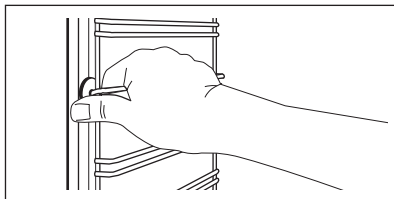

12.3 Uporaba: Čiščenje z vodo

Ta postopek čiščenja uporablja vlago za odstranjevanje preostalih delcev maščobe in hrane iz pečice.

- 1. korak** V vboklino pečice nalijte vodo: 150 ml.

-
- 2. korak** Nastavite funkcijo: 
-
- 3. korak** Nastavite temperaturo na 90 °C.
-
- 4. korak** Pečica naj deluje 30 minut.
-

-
- 5. korak** Izklopite pečico.
-
- 6. korak** Počakajte, da se pečica ohladi. Notranjost obrišite do suhega z mehko krpo.
-

12.4 Odstranjevanje in nameščanje: Vrat

Vrata pečice imajo dve stekleni plošči. Za čiščenje lahko snamete vrata pečice in notranjo stekleno ploščo. Preden odstranite steklene plošče, preberite celotna navodila »Odstranjevanje in nameščanje vrat«.

POZOR!

Pečice ne uporabljajte brez steklenih plošč.

-
- 1. korak** Odprite vrata do konca in primite tečaja.

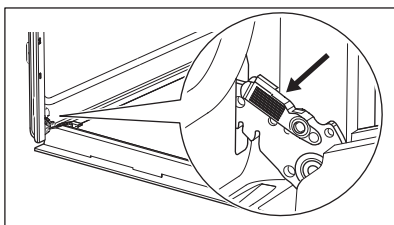

-
- 2. korak** Dvignite in vlecite zapahe, dokler se ne zaskočijo.

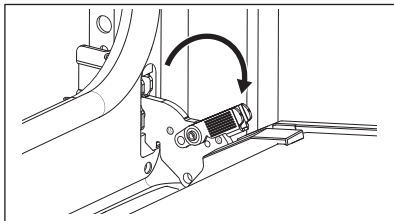

-
- 3. korak** Zaprite vrata pečice do polovice do prvega položaja odpiranja. Potem jih dvignite in povlecite, da jih snamete s tečajev.

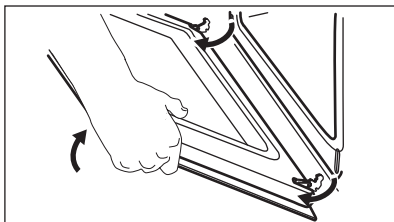

- 4. korak** Vrata položite na mehko krpo na trdno površino in sprostite sistem zapiranja, da boste lahko odstranili notranjo stekleno ploščo.

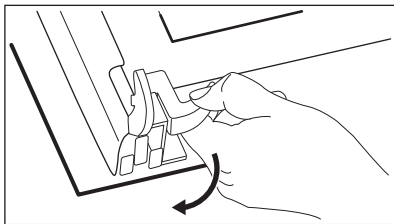

- 5. korak** Obrnite zaponki za 90° in ju snemite z njunega mesta.

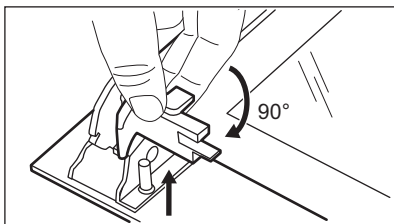

- 6. korak** Stekleno ploščo najprej previdno dvignite in nato odstranite.

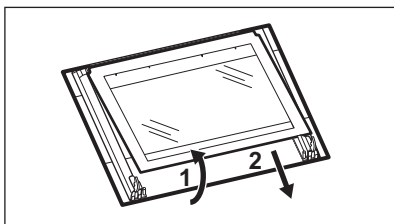

- 7. korak** Steklena plošče očistite z vodo in milom. Steklena plošče temeljito posušite. Steklenih plošč ne povijajte v pomivalnem stroju.

- 8. korak** Po čiščenju namestite stekleno ploščo in vrata pečice.

Če so vrata pravilno nameščena, boste pri zapiranju zapahov zaslišali klik.

Ko je okvir vrat pravilno nameščen, se zasliši klik. Poskrbite, da bo notranja steklena plošča vstavljena na pravo mesto.

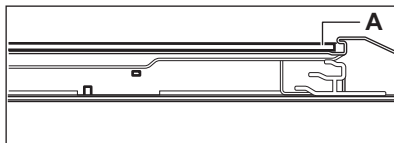

12.5 Zamenjava: Luči

OPOZORILO!

Nevarnost električnega udara.
Žarnica je lahko vroča.

Pred zamenjavo žarnice:

1. korak:

Izklopite pečico. Počakajte, da se pečica ohladi.

2. korak:

Pečico izključite iz napajanja.

3. korak:

Na dno pečice položite krpo.

Žarnica na zadnji steni

1. korak Obrnite steklen pokrov in ga odstranite.

2. korak Očistite stekleni pokrov.

3. korak Žarnico zamenjajte z ustrežno žarnico, odporno proti visoki temperaturi 300 °C.

4. korak Namestite stekleni pokrov.

13. ODPRAVLJANJE TEŽAV

**OPOZORILO!**

Oglejte si poglavja o varnosti.

13.1 Kaj storite v primeru ...

V vseh primerih, ki niso vključeni v to razpredelnico, se obrnite na pooblaščen servisni center.

Problem**Preverite naslednje:**

Pečica se ne segreje.

Pregorela je varovalka.

Problem**Preverite naslednje:**

Tesnilo vrat je poškodovano.

Ne uporabljajte pečice. Obrnite se na pooblaščen servisni center.

Na prikazovalniku se prikaže „12.00“.

Prišlo je do izpada napajanja. Nastavite uro.

Luč ne deluje.

Luč je pregorela.

13.2 Servisni podatki

Če težave ne morete razrešiti sami, se obrnite na prodajalca ali pooblaščen servisni center.

Potrebni podatki za servisni center se nahajajo na ploščici za tehnične navedbe. Ploščica za tehnične navedbe se nahaja na sprednjem okvirju notranjosti naprave. Ploščice za tehnične navedbe ne odstranjujte iz notranjosti naprave.

Priporočamo, da podatke vpišete sem:

Model (MOD.)

Produktna številka (PNC)

Serijska številka (S.N.)

14. ENERGIJSKA UČINKOVITOST

14.1 Podatki o izdelku in informacijski list o izdelku v skladu s predpisi EU o okoljsko primerni zasnovi in energijskem označevanju Podatki o

Ime dobavitelja	Electrolux
Identifikacija modela	EOF5H40BX 944068240
Indeks energijske učinkovitosti	95.1
Razred energijske učinkovitosti	A
Poraba energije pri standardni obremenitvi, običajni način	0.89kWh/cikel
Poraba energije pri standardni obremenitvi, način z ventilatorjem	0.78kWh/cikel
Število votlin pečice	1
Toplotni vir	Električna energija
Prostornina	65l
Vrsta pečice	Pečica, v vgrajenem štedilniku
Masa	29.3kg

IEC/EN 60350-1 – Gospodinjski električni aparati za pripravo jedi – 1. del: Štedilniki, pečice, parne pečice in žari – Metode za merjenje obnašanja.

14.2 Varčevanje z energijo



Ta naprava ima funkcije, ki vam pomagajo varčevati z energijo med vsakodnevnim pečenjem.

Poskrbite, da bodo vrata naprave med delovanjem zaprta. Vrat med pripravo obroka ne odpirajte prepogosto. Poskrbite, da bo tesnilo vrat čisto, in preverite, da je dobro nameščeno.

Uporabljajte kovinsko posodo za boljše varčevanje z energijo.

Ko je mogoče, naprave ne segrevajte pred pečenjem.

Presledki med pečenjem več jedi naj bodo čim krajši.

Pečenje z ventilatorjem

Ko je mogoče, uporabljajte funkcije pečenja z ventilatorjem, da prihranite energijo.

Akumulirana toplota

Pri pečenju, daljšem od 30 minut, tri do 10 minut pred potekom časa pečenja znižajte temperaturo naprave na najnižjo stopnjo. Akumulirana toplota v napravi peče naprej.

Z akumulirano toploto pogrejte ostale jedi.

Ohranjanje jedi toplih

Če želite uporabiti akumulirano toploto in ohraniti topel obrok, izberite najnižjo možno nastavitev temperature.

Vlažno pečenje

Funkcija je zasnovana za varčevanje z energijo med pečenjem.

15. SKRB ZA OKOLJE

Reciklirajte materiale, ki jih označuje simbol . Embalažo odložite v ustrezne zabojnike za reciklažo. Pomagajte zaščititi okolje in zdravje ljudi ter reciklirati odpadke električnih in elektronskih naprav. Naprav, označenih s

simbolom , ne odstranjajte z gospodinjskimi odpadki. Izdelek vrnite na krajevno zbirališče za recikliranje ali se obrnite na občinski urad.

PENSAMOS EN USTED

Gracias por adquirir un electrodoméstico Electrolux. Ha elegido un producto que lleva décadas de experiencia e innovación profesionales. Ingenioso y elegante, ha sido diseñado pensando en usted. Así pues, cada vez que lo utilice, puede tener la seguridad de que obtendrá siempre excelentes resultados.

Le damos la bienvenida a Electrolux.

Visite nuestro sitio web para:



Obtener consejos, folletos, soluciones a problemas e información de servicio y reparación:

www.electrolux.com/support



Registrar su producto para recibir un mejor servicio:

www.registerelectrolux.com



Comprar accesorios, artículos de consumo y piezas de recambio originales para su aparato:

www.electrolux.com/shop

ATENCIÓN AL CLIENTE Y SERVICIO

Le recomendamos que utilice recambios originales.

Cuando se ponga en contacto con nuestro Centro de servicio técnico, asegúrese de tener los siguientes datos disponibles: Modelo, código numérico del producto (PNC), número de serie.

La información se encuentra en la placa de características.

 Advertencia / Precaución - Información sobre seguridad

 Información general y consejos

 Información relativa al medioambiente

Salvo modificaciones.

CONTENIDO

1. INFORMACIÓN SOBRE SEGURIDAD.....	296
2. INSTRUCCIONES DE SEGURIDAD.....	298
3. INSTALACIÓN.....	301
4. DESCRIPCIÓN DEL PRODUCTO.....	302
5. PANEL DE MANDOS.....	302
6. ANTES DEL PRIMER USO.....	303
7. USO DIARIO.....	303
8. FUNCIONES DEL RELOJ.....	305
9. USO DE LOS ACCESORIOS.....	306
10. FUNCIONES ADICIONALES.....	307
11. CONSEJOS.....	307
12. MANTENIMIENTO Y LIMPIEZA.....	310
13. SOLUCIÓN DE PROBLEMAS.....	314
14. EFICACIA ENERGÉTICA.....	314
15. ASPECTOS MEDIOAMBIENTALES.....	315

1. ⚠ INFORMACIÓN SOBRE SEGURIDAD

Antes de instalar y utilizar el aparato, lea atentamente las instrucciones facilitadas. El fabricante no se hace responsable de lesiones o daños producidos como resultado de una instalación o un uso incorrectos. Conserve siempre estas instrucciones en lugar seguro y accesible para futuras consultas.

1.1 Seguridad de niños y personas vulnerables

- Este aparato puede ser utilizado por niños de 8 años en adelante y personas cuyas capacidades físicas, sensoriales o mentales estén disminuidas o que carezcan de la experiencia y conocimientos suficientes para manejarlo, siempre que cuenten con las instrucciones o la supervisión sobre el uso del electrodoméstico de forma segura y comprendan los riesgos. Es necesario mantener alejados del aparato a los niños de menos de 8 años, así como a las personas con minusvalías importantes y complejas, salvo que estén bajo supervisión continua.
- Es necesario vigilar a los niños para que no jueguen con el aparato.
- Mantenga todo el material de embalaje fuera del alcance de los niños y deséchelo de forma adecuada.
- **ADVERTENCIA:** El horno y las piezas accesibles se calientan mucho durante el funcionamiento. Mantenga a los niños y las mascotas alejados del aparato cuando esté en uso y cuando se enfríe.
- Si este aparato tiene un bloqueo de seguridad para niños, debe activarlo.
- La limpieza y mantenimiento de usuario del producto no podrán ser realizados por niños sin supervisión.

1.2 Instrucciones generales de seguridad

- Este aparato está diseñado exclusivamente para cocinar.

- Este aparato está diseñado para uso doméstico en interiores.
- Este aparato se puede utilizar en oficinas, habitaciones de hotel, habitaciones de Bed&Breakfast, casas de campo y otros alojamientos similares donde dicho uso no exceda (en promedio) los niveles de uso doméstico.
- Solo un electricista cualificado puede instalar este aparato y sustituir el cable.
- No utilice el aparato antes de instalarlo en la estructura empotrada.
- Desenchufe el aparato de la red eléctrica antes de realizar tareas de mantenimiento.
- Si el cable de alimentación presenta algún daño, el fabricante, su servicio técnico autorizado o un profesional tendrán que cambiarlo para evitar riesgos.
- **ADVERTENCIA:** Asegúrese de que el aparato está apagado antes de cambiar la bombilla para evitar el riesgo de descarga eléctrica.
- **ADVERTENCIA:** El horno y las piezas accesibles se calientan mucho durante el funcionamiento. Debe tener cuidado para evitar tocar los elementos de calentamiento o la superficie del interior del aparato.
- Utilizar siempre guantes o manoplas para horno para retirar o introducir accesorios o recipientes.
- Para retirar los carriles de apoyo, tire primero del frontal del carril y, a continuación, separe el extremo trasero de las paredes laterales. Instale los carriles de apoyo en el orden inverso.
- No utilice un limpiador a vapor para limpiar el aparato.
- No utilice productos de limpieza abrasivos ásperos ni rascadores de metal afilado para limpiar el cristal de las tapas abisagradas de la placa si no quiere arañar su superficie, lo que podría hacer que el cristal se hiciese añicos.

2. INSTRUCCIONES DE SEGURIDAD

2.1 Instalación

ADVERTENCIA!

Sólo un técnico cualificado puede instalar el aparato.

- Retire todo el embalaje.
- No instale ni utilice un aparato dañado.
- Siga las instrucciones de instalación suministradas con el aparato.
- Tenga cuidado al mover el aparato, porque es pesado. Utilice siempre guantes de protección y calzado cerrado.
- No tire nunca del aparato sujetando el asa.
- Instale el aparato en un lugar seguro y adecuado que cumpla los requisitos de instalación.
- Respete siempre la distancia mínima entre el aparato y los demás electrodomésticos y mobiliario.
- Antes de montar el aparato, compruebe si la puerta se abre sin limitaciones.
- El aparato está equipado con un sistema de refrigeración eléctrica. Debe utilizarse con la fuente de alimentación eléctrica.

Altura mínima del armario (Altura mínima del armario debajo de la encimera)	580 (600) mm
Ancho del armario	560 mm
Profundidad del armario	550 (550) mm
Altura de la parte frontal del aparato	589 mm
Altura de la parte trasera del aparato	570 mm
Anchura de la parte frontal del aparato	594 mm
Anchura de la parte trasera del aparato	558 mm
Fondo del aparato	561 mm
Fondo empotrado del apa- rato	540 mm
Fondo con la puerta abierta	1007 mm

Tamaño mínimo de la abertu- ra de ventilación. Abertu- ra situada en la parte trase- ra inferior	560x20 mm
Longitud del cable de ali- mentación. El cable está en la esquina derecha de la parte trasera	1100 mm
Tornillos de montaje	4x25 mm

2.2 Conexión eléctrica

ADVERTENCIA!

Riesgo de incendios y descargas eléctricas.

- Todas las conexiones eléctricas deben realizarlas electricistas cualificados.
- El aparato debe conectarse a tierra.
- Asegúrese de que los parámetros de la placa de características son compatibles con los valores eléctricos del suministro eléctrico.
- Utilice siempre una toma con aislamiento de conexión a tierra correctamente instalada.
- No utilice adaptadores de enchufes múltiples ni cables prolongadores.
- Asegúrese de no provocar daños en el enchufe ni en el cable de red. Si es necesario cambiar el cable de alimentación del aparato, debe hacerlo el centro de servicio técnico autorizado.
- Evite que el cable de red toque o entre en contacto con la puerta del aparato o con el hueco por debajo del aparato, especialmente mientras funciona o si la puerta está caliente.
- Los mecanismos de protección contra descargas eléctricas de componentes con corriente y aislados deben fijarse de forma que no puedan aflojarse sin utilizar herramientas.
- Conecte el enchufe a la toma de corriente únicamente cuando haya terminado la instalación. Asegúrese de tener acceso al enchufe del suministro de red una vez finalizada la instalación.

- Si la toma de corriente está floja, no conecte el enchufe.
- No desconecte el aparato tirando del cable de conexión a la red. Tire siempre del enchufe.
- Use únicamente dispositivos de aislamiento apropiados: línea con protección contra los cortocircuitos, fusibles (tipo tornillo que puedan retirarse del soporte), dispositivos de fuga a tierra y contactores.
- La instalación eléctrica debe tener un dispositivo de aislamiento que permita desconectar el aparato de todos los polos de la red. El dispositivo de aislamiento debe tener una apertura de contacto con una anchura mínima de 3 mm.
- El aparato se suministra con enchufe y cable de red.

Tipos de cables aplicables para su instalación o cambio para Europa:

H07 RN-F, H05 RN-F, H05 RRF, H05 VV-F, H05 V2V2-F (T90), H05 BB-F

Para ver la sección del cable, consulte la potencia total indicada en la placa de características. También puede consultar la tabla:

Potencia total (W)	Sección del cable (mm ²)
máximo 1380	3x0.75
máximo 2300	3x1
máximo 3680	3x1.5

El cable de tierra (cable verde/amarillo) debe ser 2 cm más largo que los cables de fase marrón y neutro azul.

2.3 Uso

⚠ ADVERTENCIA!

Riesgo de lesiones, quemaduras y descargas eléctricas o explosiones.

- No cambie las especificaciones de este aparato.
- Asegúrese de que las aberturas de ventilación no están bloqueadas.

- No deje el aparato desatendido durante el funcionamiento.
- Apague el aparato después de cada uso.
- Tenga cuidado al abrir la puerta del aparato mientras funciona. Puede liberarse aire caliente.
- No utilice el aparato con las manos mojadas ni con agua en contacto.
- No ejerza presión sobre la puerta abierta.
- No utilice el aparato como superficie de trabajo ni para depositar objetos.
- Abra la puerta del aparato con cuidado. El uso de ingredientes con alcohol puede provocar una mezcla de alcohol y aire.
- No deje que los chispas ni las llamas abiertas entren en contacto con el aparato cuando abra la puerta.
- No coloque productos inflamables o artículos mojados con productos inflamables dentro, cerca o sobre el aparato.

⚠ ADVERTENCIA!

Podría dañar el aparato.

- Para evitar daños o decoloraciones en el esmalte:
 - no coloque recipientes ni otros objetos directamente en la base.
 - no coloque papel de aluminio directamente en la parte inferior del interior del aparato.
 - no ponga agua directamente en el aparato caliente.
 - no deje platos húmedos ni alimentos en el aparato una vez finalizada la cocción.
 - tenga cuidado al retirar o instalar los accesorios.
- La pérdida de color del esmalte o el acero inoxidable no afecta al rendimiento del aparato.
- Utilice una bandeja honda para pasteles húmedos. Los jugos de las frutas provocan manchas permanentes.
- Cocina siempre con la puerta del aparato cerrada.
- Si el aparato se instala detrás de un panel de un mueble (por ejemplo una puerta) asegúrese de que la puerta nunca esté cerrada mientras funciona el aparato. El calor y la humedad pueden acumularse detrás de un panel del armario cerrado y provocar daños al aparato, el alojamiento

o el suelo. No cierre del panel del armario hasta que el aparato se haya enfriado completamente después de su uso.

2.4 Mantenimiento y limpieza

ADVERTENCIA!

Existe riesgo de lesiones, incendios o daños al aparato.

- Antes de proceder con el mantenimiento, apague el aparato y desconecte el enchufe de la red.
- Asegúrese de que el aparato esté frío. Los paneles de cristal pueden romperse.
- Cambie inmediatamente los paneles de cristal de la puerta que estén dañados. Póngase en contacto con el servicio técnico autorizado.
- Tenga cuidado al desmontar la puerta del aparato. ¡La puerta es muy pesada!
- Limpie periódicamente el aparato para evitar el deterioro del material de la superficie.
- Limpie el aparato con un paño suave humedecido. Utilice solo detergentes neutros. No utilice productos abrasivos, estropajos duros, disolventes ni objetos metálicos.
- Si utiliza aerosoles de limpieza para hornos, siga las instrucciones de seguridad del envase.

2.5 Iluminación interna

ADVERTENCIA!

Riesgo de descarga eléctrica.

- En cuanto a la(s) bombilla(s) de este producto y las de repuesto vendidas por

separado: Estas bombillas están destinadas a soportar condiciones físicas extremas en los aparatos domésticos, como la temperatura, la vibración, la humedad, o están destinadas a señalar información sobre el estado de funcionamiento del aparato. No están destinadas a utilizarse en otras aplicaciones y no son adecuadas para la iluminación de estancias domésticas.

- Este producto contiene una fuente luminosa de la clase de eficiencia energética G.
- Utilice solo bombillas de las mismas características .

2.6 Asistencia técnica

- Para reparar el aparato, póngase en contacto con el centro de servicio autorizado.
- Utilice solo piezas de recambio originales.

2.7 Eliminación

ADVERTENCIA!

Existe riesgo de lesiones o asfixia.

- Contacte con las autoridades locales para saber cómo desechar correctamente el aparato.
- Desconecte el aparato de la red.
- Corte el cable eléctrico cerca del aparato y deséchelo.
- Retire el pestillo de la puerta para evitar que los niños o las mascotas queden atrapados en el aparato.

3. INSTALACIÓN

⚠ ADVERTENCIA!

Consulte los capítulos sobre seguridad.

3.1 Empotrado

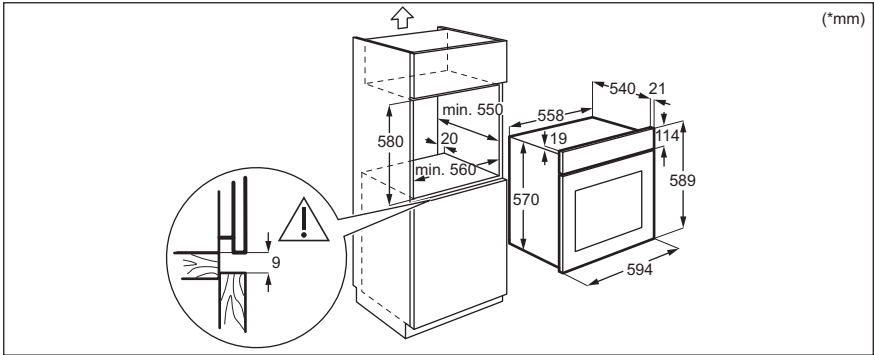
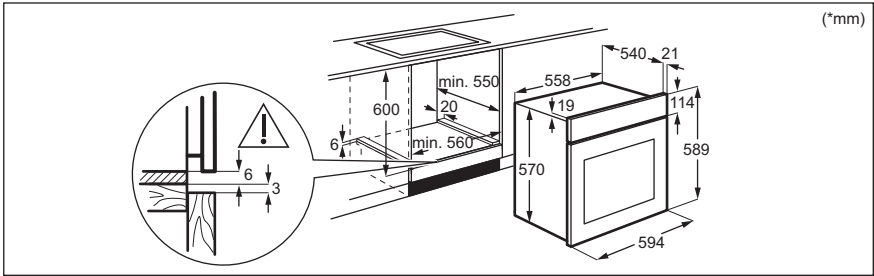

3.2 Fijación del horno al mueble

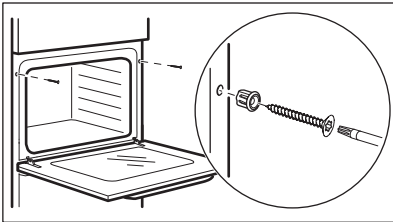

4. DESCRIPCIÓN DEL PRODUCTO

4.1 Resumen general

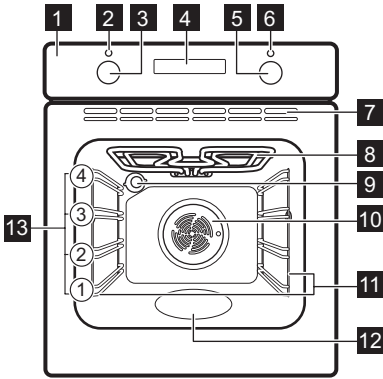

- 1 Panel de control
- 2 Piloto/símbolo de alimentación
- 3 Mando de las funciones de cocción
- 4 Pantalla
- 5 Mando de control (para la temperatura)
- 6 Indicador/símbolo de temperatura
- 7 Respiraderos del ventilador de refrigeración
- 8 Resistencia
- 9 Bombilla
- 10 Ventilador
- 11 Soporte de parrilla extraíble
- 12 Relieve de la cavidad- Contenedor de limpieza con agua
- 13 Posiciones de las parrillas

4.2 Accesorios

- **Parrilla**
Para utensilios de cocina, moldes de pastelería, asados.
- **Bandeja**

- Para bizcochos y galletas.
- **Parrilla/sartén para asar**
Para hornear y asar o como bandeja para grasa.

5. PANEL DE MANDOS

5.1 Mandos escamoteables

Para usar el aparato, presione el mando. El mando sale del alojamiento.

5.2 Sensores / botones

—	Para ajustar la hora.
⌚	Para ajustar una función de reloj.
+	Para ajustar la hora.

5.3 Pantalla

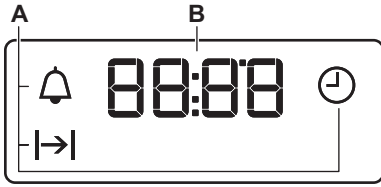

- A. Funciones del reloj
- B. Temporizador

6. ANTES DEL PRIMER USO

⚠ ADVERTENCIA!

Consulte los capítulos sobre seguridad.

6.1 Antes del primer uso

El horno puede emitir olores y humos durante el precalentamiento. Asegúrese de que la sala esté ventilada.



Paso 1

Ajuste el reloj

1. - pulse **+**, **-** para ajustar la hora. Después de unos 5 segundos, el parpadeo cesa y la pantalla indica la hora ajustada.



Paso 2

Limpie el horno

1. Retire todos los accesorios del horno y carriles laterales extraíbles del horno.
2. Limpie el horno y los accesorios solo con un paño de microfibra humedecido en agua tibia y detergente suave.



Paso 3

Precalente el horno vacío

1. Seleccione la temperatura máxima para la función: Tiempo: 1 h.
2. Seleccione la temperatura máxima para la función: Tiempo: 15 min.
3. Seleccione la temperatura máxima para la función: Tiempo: 15 min.

Apague el horno y espere a que esté frío. Coloque los accesorios y carriles de apoyo extraíbles en el horno.

7. USO DIARIO

⚠ ADVERTENCIA!

Consulte los capítulos sobre seguridad.







7.1 Cómo configurar: Función de cocción





Paso 1 Gire el mando del horno para seleccionar una función de cocción.

Paso 2 Gire el mando de control para seleccionar la temperatura.

Paso 3 Al terminar la cocción, gire los mandos hasta la posición de apagado para apagar el horno.

7.2 Funciones de cocción

Función de cocción	Aplicación
 Posición de apagado	El horno está apagado.
 Luz	Para encender la luz.
 Aire caliente	Para hornear en hasta dos posiciones de parrilla a la vez y para secar alimentos. Ajuste la temperatura entre 20 y 40 °C menos que para Cocción convencional.
 Horneado húmedo + ventil.	Función diseñada para ahorrar energía durante la cocción. Cuando se utiliza esta función, la temperatura del horno puede diferir de la temperatura programada. La potencia calorífica puede reducirse. Para más información, consulte el capítulo "Uso diario", Notas sobre: Horneado húmedo + ventil. .
 Calor inferior	Para hornear pasteles con base crujiente y conservar alimentos.
 Cocción ventil	Permite asar o asar y hornear a la vez alimentos que requieran la misma temperatura, utilizando más de una bandeja y sin que se transfieran los sabores.

Función de cocción	Aplicación
 Grill turbo	Asado con aire caliente para piezas de carne más grandes o aves con hueso en un nivel. Para gratinar y dorar.
 Descongelar	Para descongelar alimentos (verduras y frutas). El tiempo de descongelación depende de la cantidad y el tamaño de los alimentos congelados.
 Cocción convencional / Limpieza con agua	Para hornear y asar alimentos en una posición de parrilla. Consulte el capítulo "Mantenimiento y limpieza" para obtener más información sobre: Limpieza con agua.
 Grill	Para asar al grill alimentos de poco espesor y tostar pan.

7.3 Notas sobre la función Moist Fan: Horneado húmedo + ventil.



Esta función se utilizaba para cumplir con los requisitos de eficiencia energética y diseño ecológico (según EU 65/2014 y EU 66/2014). Pruebas según: IEC/EN 60350-1.

La puerta del horno debe estar cerrada durante la cocción para que no se interrumpa la función y el horno funcione con la máxima eficiencia energética posible.

Consulte las instrucciones de cocción en el capítulo "Consejos", Horneado húmedo + ventil. . Para recomendaciones generales sobre ahorro energético, consulte el capítulo "Eficiencia energética", Ahorro energético.

8. FUNCIONES DEL RELOJ



8.1 Funciones del reloj

función de reloj	Aplicación
 Hora	Ajustar, modificar o comprobar la hora.
 Duración	Programar la duración del funcionamiento del horno.
 Avisador	Para configurar una cuenta atrás. Esta función no influye en el funcionamiento del horno. Puede ajustar esta función cualquier momento, incluso si el horno está apagado.

8.2 Cómo ajustar: Funciones de reloj



Cómo ajustar: Hora



 - parpadea al conectar el horno a la corriente eléctrica si ha habido un corte de corriente o si no está ajustado el temporizador.

 ,  - pulsa para ajustar la hora.

Después de unos 5 segundos, el parpadeo cesa y la pantalla indica la hora ajustada.

Cómo cambiar: Hora





Paso 1  - pulsa repetidamente para cambiar la hora del día.  - empieza a parpadear.

Paso 2  ,  - pulsa para ajustar la hora.
Después de unos 5 segundos, el parpadeo cesa y la pantalla indica la hora ajustada.

Cómo ajustar: Duración

Paso 1 Programa una función y una temperatura del horno.

Paso 2  - pulsa repetidamente.  - empieza a parpadear.

Paso 3  ,  - pulsa para fijar la duración.
La pantalla muestra: 
 - parpadea cuando termina la hora ajustada. La señal suena y el horno se apaga.

Paso 4 Pulsa cualquier tecla para detener la señal.

Paso 5 Gira los mandos a la posición de apagado.

Cómo ajustar: Avisador

Paso 1  - pulsa repetidamente.  - empieza a parpadear.

Cómo ajustar: Avisador

Paso 2 **+**, **-** - pulsa para ajustar la hora.
La función empieza automáticamente tras 5 segundos.
Al finalizar el tiempo programado, sonará la señal acústica.

Paso 3 Pulsa cualquier tecla para detener la señal.

Paso 4 Gira los mandos a la posición de apagado.

Instrucciones para cancelar: Funciones de reloj

Paso 1  - pulsa repetidamente hasta que el símbolo de la función de reloj empiece a parpadear.

Paso 2 Mantén pulsado: **—**.
La función de reloj se apaga después de unos segundos.

9. USO DE LOS ACCESORIOS

ADVERTENCIA!

Consulte los capítulos sobre seguridad.

9.1 Inserción de accesorios

Una pequeña muesca en la parte superior aumenta la seguridad. Las hendiduras

también son dispositivos antivuelco. El borde elevado que rodea la bandeja evita que los utensilios de cocina resbalen de la parrilla.

Parrilla:

Inserte la parrilla entre las guías del carril y asegúrese de que las hendiduras apuntan hacia abajo.

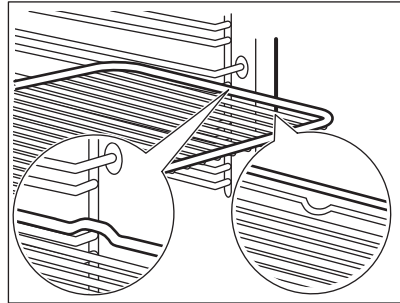

Bandeja / Bandeja honda:

Introduzca la bandeja entre las guías del carril de apoyo.

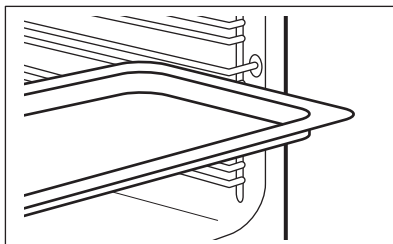

10. FUNCIONES ADICIONALES

10.1 Ventilador de refrigeración

Cuando el aparato está en funcionamiento, el ventilador de enfriamiento se enciende automáticamente para mantener frías sus superficies. Si apaga el aparato, el ventilador de enfriamiento puede seguir funcionando hasta que se enfríe.

10.2 Termostato de seguridad

El funcionamiento incorrecto del horno o los componentes defectuosos pueden provocar

sobrecalentamientos peligrosos. Para evitarlo, el horno dispone de un termostato de seguridad que interrumpe la alimentación. El horno se vuelve a encender automáticamente cuando desciende la temperatura.

11. CONSEJOS



Consulte los capítulos sobre seguridad.

11.1 Recomendaciones de cocción

El horno tiene cuatro niveles.

Cuente los niveles de las parrillas desde abajo hacia arriba.

El horno puede hornear o asar de forma diferente al horno que tenía antes.

Hornear pasteles

No abra la puerta del horno antes de que transcurran 3/4 del tiempo de cocción programado.

Si utiliza dos bandejas al mismo tiempo, mantenga un nivel vacío entre ellas.

Cocinar carne y pescado

Utilice una bandeja honda cuando cocine alimentos muy grasos para evitar que

posibles derrames o salpicaduras manchen el horno de forma permanente.

Deje reposar la carne unos 15 minutos antes de cortarla para que el jugo no se escurra.

Para evitar un exceso de humo en el horno durante el asado, añada un poco de agua a la bandeja honda. Para evitar la condensación de humo, añada agua cada vez que se seque.



Tiempos de cocción

Los tiempos de cocción dependen del tipo de alimento, además de su consistencia y volumen.

Al principio, esté pendiente del avance la cocción. Averigüe los mejores ajustes (temperatura, tiempo de cocción, etc.) para sus utensilios de cocina, recetas y cantidades cuando utilice este aparato.



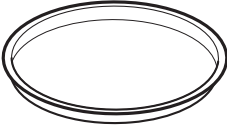
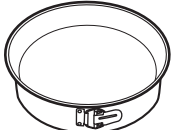

11.2 Horneado húmedo + ventil. - accesorios recomendados





Utilice molde y recipientes oscuros y mates. Tiene mejor absorción del calor que los platos de color claro y brillantes.

			
Bandeja para pizza	Bandeja para hornear	Ramequines	Molde para base
Oscuro, mate 28 cm de diámetro	Oscuro, mate 26 cm de diámetro	Cerámica 8 cm de diámetro, 5 cm de altura	Oscuro, mate 28 cm de diámetro

11.3 Horneado húmedo + ventil.







Para obtener el mejor resultado, siga las recomendaciones de la tabla siguiente.







		 (°C)		 (min)
Rollitos dulces, 12 piezas	bandeja o bandeja honda	180	2	35 - 40
Rollitos, 9 piezas	bandeja o bandeja honda	180	2	35 - 40
Pizza congelada, 0,35 kg	parrilla	220	2	35 - 40
Brazo de gitano	bandeja o bandeja honda	170	2	30 - 40
Brownie	bandeja o bandeja honda	180	2	30 - 40
Soufflé, 6 piezas	ramekin cerámico sobre parrilla	200	3	30 - 40
Base de masa brisé	molde de base sobre parrilla	170	2	20 - 30
Tarta Victoria	bandeja de hornear sobre parrilla	170	2	35 - 45
Pescado pochado, 0,3 kg	bandeja o bandeja honda	180	3	35 - 45
Pescado entero, 0,2 kg	bandeja o bandeja honda	180	3	35 - 45
Filete de pescado, 0,3 kg	molde para pizza sobre parrilla	180	3	35 - 45
Carne pochada, 0,25 kg	bandeja o bandeja honda	200	3	40 - 50
Shashlik, 0,5 kg	bandeja o bandeja honda	200	3	25 - 35
Galletas, 16 piezas	bandeja o bandeja honda	180	2	20 - 30

		 (°C)		 (min)
Mostachones de almendra, 20 piezas	bandeja o bandeja honda	180	2	40 - 45
Magdalenas, 12 piezas	bandeja o bandeja honda	170	2	30 - 40
Tarta salada, 16 piezas	bandeja o bandeja honda	170	2	35 - 45
Galletas crujientes de masa quebrada, 20 piezas	bandeja o bandeja honda	150	2	40 - 50
Tartaletas, 8 piezas	bandeja o bandeja honda	170	2	20 - 30
Verduras pochadas, 0,4 kg	bandeja o bandeja honda	180	3	35 - 40
Tortilla vegetariana	molde para pizza sobre parrilla	200	3	30 - 45
Verduras mediterráneas, 0,7 kg	bandeja o bandeja honda	180	4	35 - 40

11.4 Información para institutos de pruebas

Pruebas realizadas de conformidad con IEC 60350-1.

				 (°C)	 (min)	
Pastelillos, 16 unidades por bandeja	Cocción convencional	Bandeja	3	170	20 - 35	-
Pastelillos, 16 unidades por bandeja	Aire caliente	Bandeja	3	160	20 - 35	-
Pastelillos, 16 unidades por bandeja	Aire caliente	Bandeja	1 y 3	160	20 - 35	-
Tarta de manzana, 2 moldes, Ø 20 cm	Cocción convencional	Parrilla	1	170	70 - 90	-
Tarta de manzana, 2 moldes, Ø 20 cm	Aire caliente	Parrilla	2	160	70 - 90	-

				 (°C)	 (min)	
Bizcocho, molde de repostería Ø26 cm	Cocción convencional	Parrilla	2	170	35 - 45	-
Bizcocho, molde de repostería Ø26 cm	Aire caliente	Parrilla	2	160	35 - 45	-
Mantecados	Cocción convencional	Bandeja	3	150	20 - 35	Precaliente el horno durante 10 min
Mantecados	Aire caliente	Bandeja	3	150	20 - 35	Precaliente el horno durante 10 min
Tostadas	Grill	Parrilla	3	máx.	1 - 5	Precaliente el horno durante 10 min
Hamburguesa de vacuno, 6 piezas, 0,6 kg	Grill	Parrilla y bandeja de goteo	3	máx.	20 - 30	Coloque la parrilla en el tercer nivel y la gresera en el segundo nivel del horno. De la vuelta a la comida a la mitad del tiempo de cocción. Precaliente el horno durante 10 min

12. MANTENIMIENTO Y LIMPIEZA

ADVERTENCIA!

Consulte los capítulos sobre seguridad.

12.1 Notas sobre la limpieza



Agentes limpiadores

Limpie la parte frontal del aparato solo con un paño de microfibra humedecido en agua tibia y detergente suave. Limpie y compruebe la junta de la puerta alrededor del interior.

Utilice un producto de limpieza para limpiar las superficies metálicas.

Limpie las manchas con un detergente suave.



Uso diario

Limpie el interior después de cada uso. La acumulación de grasa u otros residuos puede provocar un incendio.

Puede aparecer condensación por humedad en el aparato o en los paneles de cristal. Para reducir la condensación ponga en funcionamiento el horno 10 minutos antes de cocinar. No guarde la comida en el aparato más de 20 minutos. Seque la cavidad solo con un paño de microfibra después de cada uso.



Limpie todos los accesorios después de cada uso y déjelos secar. Use solo un paño suave humedecido en agua tibia y detergente suave. No lave los accesorios en el lavavajillas.

Evite limpiar los accesorios antiadherentes con limpiadores abrasivos u objetos afilados.

Accesorios

12.2 Cómo quitar: Carriles de apoyo

Para limpiar el horno, retire los carriles de apoyo.

Paso 1 Apague el horno y espere a que esté frío.

Paso 2 Tire de la parte delantera del carril de apoyo para separarlo de la pared lateral.

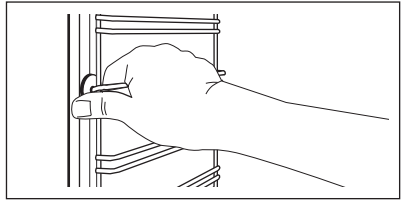

Paso 3 Tire del extremo trasero del carril de apoyo para separarlo de la pared y extráigalo.

Paso 4 Instale los carriles de apoyo en el orden inverso.

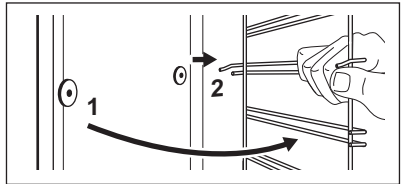

12.3 Instrucciones de uso: Limpieza con agua

Este procedimiento de limpieza utiliza humedad para eliminar las partículas de grasa y alimentos restantes en el horno.

Paso 1 Vierta agua en el relieve del interior. 150 ml.

Paso 2 Seleccione la función:

Paso 3 Ajuste la temperatura a 90 °C.

Paso 4 Deje funcionar el horno 30 minutos.

Paso 5 Apague el horno.

Paso 6 Espere hasta que el horno esté frío. Seque el interior con un paño suave.

12.4 Cómo quitar e instalar: Puerta

La puerta del horno tiene dos paneles de cristal. Puede retirar la puerta del horno y el panel interno de cristal para limpiarlo. Lee enteramente las instrucciones de "Extracción e instalación de la puerta" antes de retirar los paneles de cristal.

PRECAUCIÓN!

No utilices el horno sin los paneles de cristal.

Paso 1 Abra completamente la puerta y sujete las dos bisagras.

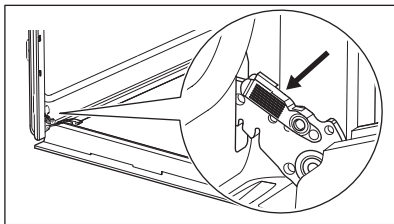

Paso 2 Levanta y tira de los pestillos hasta que hagan clic.

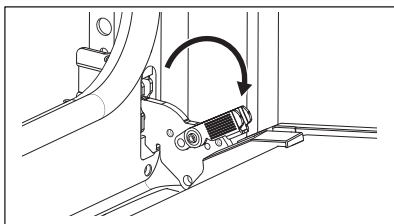

Paso 3 Cierre la puerta del horno hasta la primera posición de apertura (a mitad de camino). A continuación, levanta y tira de la puerta para extraerla de su sitio.

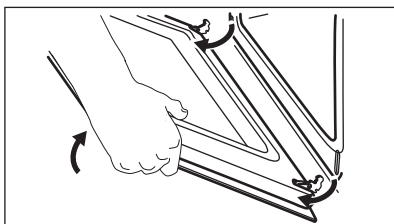

Paso 4 Pon la puerta sobre un paño suave en una superficie estable y libera el sistema de bloqueo para quitar el panel de cristal interno.

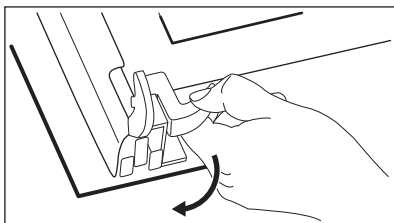

Paso 5 Gire los pasadores en un ángulo de 90° y extráigalos de sus asientos.

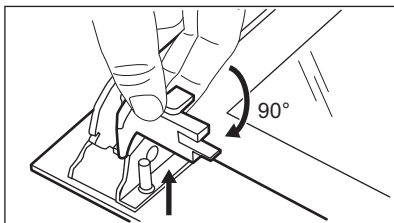

Paso 6 Levante primero con cuidado y después retire el panel de cristal.

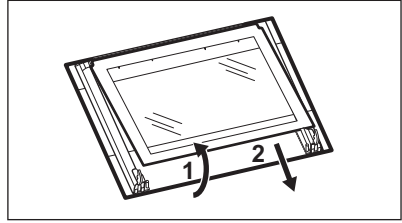

Paso 7 Limpie los paneles de cristal con agua y jabón. Seque cuidadosamente los paneles de cristal con cuidado. No limpie los paneles de cristal en el lavavajillas.

Paso 8 Después de la limpieza, instala el panel de cristal y la puerta del horno.

Si la puerta está instalada correctamente, oírás un clic al cerrar los pestillos.

Al instalarlo correctamente, el acabado de la puerta hace clic.

Asegúrese de que coloca correctamente el panel de cristal interno en los puntos de sujeción adecuados.

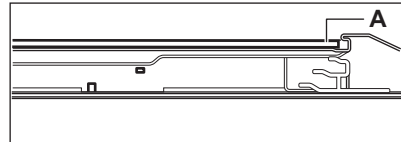

12.5 Cómo cambiar: Bombilla

ADVERTENCIA!

Riesgo de descarga eléctrica.
La lámpara puede estar caliente.

Antes de reemplazar la bombilla:

Paso 1	Paso 2	Paso 3
Apague el horno. Espere hasta que el horno esté frío.	Desconecte el horno de la red.	Coloque un paño en el fondo de la cavidad.

Bombilla trasera

Paso 1 Gire la tapa de cristal para extraerla.

Paso 2 Limpie la tapa de cristal.

Paso 3 Cambie la bombilla por otra apropiada termorresistente hasta 300 °C.

Paso 4 Instale la tapa de cristal.

13. SOLUCIÓN DE PROBLEMAS

ADVERTENCIA!

Consulte los capítulos sobre seguridad.

13.1 Qué hacer si...

En cualquier caso no incluido en esta tabla, por favor contacte con un Centro de Servicio Autorizado.

Problema	Compruebe que...
El horno no se calienta.	Ha saltado el fusible.

Problema	Compruebe que...
La junta de la puerta está dañada.	No utilice el horno. Póngase en contacto con el servicio técnico autorizado.
La pantalla muestra "12.00".	Se ha producido un corte de corriente. Ajuste la hora.
La bombilla no funciona.	La bombilla se ha fundido.

13.2 Datos de servicio

Si no logra subsanar el problema, póngase en contacto con su distribuidor o un centro de servicio técnico autorizado.

Los datos que necesita para el Centro de servicio técnico se encuentran en la placa de características. La placa de características se encuentra en el marco delantero del interior del aparato. No retire la placa de características de la cavidad del aparato.

Se recomienda escribir los datos aquí:

Modelo (MOD):
Número de producto (PNC)
Número de serie (S.N.)

14. EFICACIA ENERGÉTICA

14.1 Información del producto y ficha de información del producto conforme a la normativa de la UE sobre etiquetado energético y diseño ecológico

Nombre del proveedor	Electrolux
Identificación del modelo	EOF5H40BX 944068240
Índice de eficiencia energética	95.1
Clase de eficiencia energética	A
Consumo de energía con una carga estándar, modo convencional	0.89kWh/ciclo
Consumo de energía con una carga estándar, modo de ventilador forzado	0.78kWh/ciclo
Número de cavidades	1
Fuente de energía	Electricidad

Volumen	65l
Tipo de horno	Horno empotrable
Masa	29.3kg

IEC/EN 60350-1 - Aparatos electrodomésticos de cocción - Parte 1: Gamas, hornos, hornos de vapor y grills - Métodos de medida del rendimiento.

14.2 Ahorro energético



El aparato tiene características que le ayudan a ahorrar energía durante la cocina de cada día.

Asegúrese de que la puerta del aparato esté cerrada cuando esté en funcionamiento. No abra la puerta del aparato muchas veces durante la cocción. Mantenga limpia la junta de la puerta y asegúrese de que está bien fijada en su posición.

Utilice utensilios de cocina de metal para mejorar el ahorro energético.

No precaliente el aparato antes de cocinar en la medida de lo posible.

Reduzca al máximo el tiempo entre horneados cuando prepare varios platos de una vez.

Cocción con ventilador

En la medida de lo posible, utilice las funciones de cocción con ventilador para ahorrar energía.

Calor residual

Para una duración de la cocción superior a 30 minutos, reduzca la temperatura del aparato un mínimo de 3 a 10 minutos antes de llegar al final de la cocción. El calor residual dentro del aparato hará que la comida se siga cocinando.

Utilice el calor residual para calentar otros platos.

Mantener calientes los alimentos

Si desea utilizar el calor residual para mantener calientes los alimentos, seleccione el ajuste de temperatura más bajo posible.

Horneado húmedo + ventil.

Función diseñada para ahorrar energía durante la cocción.

15. ASPECTOS MEDIOAMBIENTALES

Recicle los materiales con el símbolo . Coloque el material de embalaje en los contenedores adecuados para su reciclaje. Ayude a proteger el medio ambiente y la salud pública, así como a reciclar residuos de aparatos eléctricos y electrónicos. No

deseche los aparatos marcados con el símbolo  junto con los residuos domésticos. Lleve el producto a su centro de reciclaje local o póngase en contacto con su oficina municipal.

МИ ДУМАЄМО ПРО ВАС

Дякуємо, що придбали прилад Electrolux. Обраний вами виріб створено на основі багаторічного професійного досвіду та інновацій. Оригінальний і стильний — його сконструйовано з думкою про вас. Тому під час його використання ви можете бути впевнені в тому, що щоразу отримуватимете відмінні результати.

Ласкаво просимо до Electrolux.

Відвідайте наш веб-сайт, щоб:



Отримати поради з використання, брошури, інструкції з усунення несправностей, інформацію щодо сервісу та ремонту:

www.electrolux.com/support



Зареєструвати свій продукт для кращого обслуговування:

www.registerelectrolux.com



Придбати аксесуари, витратні матеріали й оригінальні запчастини для вашого приладу:

www.electrolux.com/shop

ДОПОМОГА КЛІЄНТАМ ТА ОБСЛУГОВУВАННЯ

Використовуйте лише оригінальні запасні частини.

Звертаючись до нашого авторизованого сервісного центру, необхідно мати таку інформацію: модель, номер виробу, серійний номер.

Інформацію можна знайти на таблиці з технічними даними.

 Попередження / Важлива інформація про безпеку

 Загальна інформація та рекомендації

 Інформація щодо захисту навколишнього середовища

Може змінитися без оповіщення.

ЗМІСТ

1. ІНФОРМАЦІЯ З ТЕХНІКИ БЕЗПЕКИ.....	317
2. ІНСТРУКЦІЇ З ТЕХНІКИ БЕЗПЕКИ.....	319
3. УСТАНОВКА.....	322
4. ОПИС ВИРОБУ.....	323
5. ПАНЕЛЬ КЕРУВАННЯ.....	323
6. ПЕРЕД ПЕРШИМ ВИКОРИСТАННЯМ.....	324
7. ЩОДЕННЕ ВИКОРИСТАННЯ.....	324
8. ФУНКЦІЇ ГОДИННИКА.....	326
9. ВИКОРИСТАННЯ ПРИЛАДДА.....	327
10. ДОДАТКОВІ ФУНКЦІЇ.....	328
11. ПОРАДИ І РЕКОМЕНДАЦІЇ.....	328
12. ДОГЛЯД І ОЧИЩЕННЯ.....	332
13. УСУНЕННЯ ПРОБЛЕМ.....	335
14. ЕНЕРГОЕФЕКТИВНІСТЬ.....	336
15. ОХОРОНА ДОВКІЛЛЯ.....	337

1. ⚠ ІНФОРМАЦІЯ З ТЕХНІКИ БЕЗПЕКИ

Перед установкою та експлуатацією приладу слід уважно прочитати інструкцію користувача. Виробник не несе відповідальності за травми або збитки через неправильне встановлення або використання. Інструкції з експлуатації слід зберігати в безпечному і доступному місці з метою користування в майбутньому.

1.1 Безпека дітей і вразливих осіб

- Діти від 8 років та особи з обмеженими фізичними, сенсорними або психічними можливостями чи недостатнім досвідом і знаннями можуть користуватися цим приладом лише під наглядом, або за умови попереднього отримання інструкцій з безпечного користування приладом та розуміння пов'язаних з цим ризиків. Діти до 8 років та особи з важкою та комплексною непрацездатністю можуть перебувати поблизу приладу лише за умови, якщо знаходяться під безперервним спостереженням.
- Слідкуйте за тим, аби діти не бавилися з приладом .
- Тримайте усі пакувальні матеріали подалі від дітей та утилізуйте їх належним чином.
- **ПОПЕРЕДЖЕННЯ!** Прилад і його відкриті поверхні нагріваються під час використання. Не допускайте дітей та домашніх тварин до приладу під час його використання та охолодження.
- Якщо прилад оснащено засобами захисту від доступу дітей, їх необхідно активувати.
- Чищення або обслуговування приладу дітьми дозволяється лише під наглядом.

1.2 Загальна безпека

- Цей прилад призначено виключно для приготування їжі.
- Цей прилад призначений для використання в домашніх умовах у приміщенні.

- Цей прилад можна використовувати в офісах, готельних номерах, напів-готелях, приміщеннях для фермерського туризму та інших подібних приміщеннях, де застосування цього приладу не перевищує (середній) рівень побутового користування.
- Установлювати цей прилад і замінювати кабель повинен лише кваліфікований фахівець.
- Не користуйтеся приладом, доки його не буде встановлено у вбудовану конструкцію.
- Перш, ніж виконувати операції з технічного обслуговування, від'єднайте прилад від джерела живлення.
- У разі пошкодження електричного кабелю його має замінити виробник, його авторизований сервісний центр або інші аналогічно кваліфіковані особи задля уникнення ураження електричним струмом.
- **ПОПЕРЕДЖЕННЯ:** Щоб уникнути ураження електричним струмом, перш ніж починати міняти лампу, переконайтеся, що прилад вимкнено.
- **ПОПЕРЕДЖЕННЯ:** Прилад і його відкриті поверхні нагріваються під час використання. Слід бути обережними, щоб не торкатися нагрівальних елементів або поверхні внутрішньої камери приладу.
- Завжди користуйтеся кухонними рукавицями, коли витягаєте та вставляєте аксесуари чи посуд.
- Щоби зняти опори полицок, спочатку потягніть передню частину опори полицки, а потім її задню частину в сторону від бічних стінок. Щоби встановити опори полицок, виконайте наведену вище процедуру у зворотній послідовності.
- Не використовуйте пароочищувач для очищення приладу.
- Не використовуйте для очищення скляної поверхні джерцят жорсткі абразивні засоби чи металеві шкребки, оскільки це може призвести до появи тріщин на склі, що може спричинити руйнування скла.

2. ІНСТРУКЦІЇ З ТЕХНІКИ БЕЗПЕКИ

2.1 Встановлення

ПОПЕРЕДЖЕННЯ!

Установлювати цей прилад повинен лише кваліфікований фахівець.

- Повністю зніміть упаковку.
- Не встановлюйте й не використовуйте пошкоджений прилад.
- Дотримуйтеся інструкції зі встановлення, що постачаються разом із приладом.
- Будьте обережні під час переміщення приладу, оскільки він важкий. Використовуйте захисні рукавички та взуття, що постачається в комплекті.
- Не тягніть прилад за ручку.
- Встановлюйте прилад у безпечному підходящому місці, що відповідає вимогам зі встановлення.
- Дотримуйтеся вимог щодо мінімальної відстані до інших приладів чи предметів.
- Перед встановленням приладу переконайтеся, що його дверцята відкриваються без перешкод.
- Прилад оснащено електричною системою охолодження. Він повинен працювати від джерела живлення.

Мінімальна висота шафи (Мінімальна висота шафи під робочою поверхнею)	580 (600) мм
Ширина шафи	560 мм
Глибина шафи	550 (550) мм
Висота передньої частини приладу	589 мм
Висота задньої частини приладу	570 мм
Ширина передньої частини приладу	594 мм
Ширина задньої частини приладу	558 мм
Глибина приладу	561 мм
Вбудована глибина приладу	540 мм

Глибина з відкритими дверцятами	1007 мм
Мінімальний розмір вентиляційного отвору. Отвір розташовано внизу задньої сторони	560x20 мм
Довжина кабелю живлення. Кабель розміщується в правому куті задньої сторони	1100 мм
Кріпильні гвинти	4x25 мм

2.2 Під'єднання до електромережі

ПОПЕРЕДЖЕННЯ!

Існує ризик займання та ураження електричним струмом.

- Усі роботи з під'єднання до електромережі мають виконуватися кваліфікованим електриком.
- Прилад повинен бути заземленим.
- Переконайтеся в тому, що параметри на табличці з технічними даними сумісні з електричними параметрами електроживлення від мережі.
- Завжди використовуйте правильно встановлену протиударну розетку.
- Не використовуйте розгалужувачі, перехідники й подовжувачі.
- Будьте обережні, аби не пошкодити штепсельну вилку та кабель. Якщо кабель живлення потребує заміни, зверніться до нашого сервісного центру.
- Пильнуйте, щоб кабель живлення не торкався або не був надто наближений до дверцят приладу або ніші під приладом, особливо коли він працює або дверцята гарячі.
- Елементи захисту від ураження електричним струмом та ізоляція мають бути закріплені так, аби їх не можна було зняти без спеціального інструмента.
- Вставляйте штепсельну вилку в розетку електроживлення лише після закінчення установки. Переконайтеся, що після

установки є вільний доступ до розетки електроживлення.

- Не вставляйте вилку в розетку, яка ненадійно закріплена.
- Не тягніть за кабель живлення, щоб відключити прилад з мережі. Завжди вимикайте, витягаючи штепсельну вилку.
- Використовуйте лише належні ізолюючі пристрої, а саме: лінійні роз'єднувачі, запобіжники (гвинтові запобіжники слід викрутити з патрона), реле захисту від замикання на землю та контактори.
- Електрообладнання має бути оснащеним ізолюючим пристроєм для повного відключення від електромережі. Зазор між контактами ізолюючого пристрою має становити не менше 3 мм.
- Цей прилад оснащено електричним кабелем із вилкою.

Типи кабелів для встановлення або заміни для Європи:

H07 RN-F, H05 RN-F, H05 RRF, H05 VV-F, H05 V2V2-F (T90), H05 BB-F

Переріз кабелю вказано у розділі про загальну потужність на таблиці з технічними даними. Також цю інформацію можна знайти у таблиці:

Загальна потужність (Вт)	Поперечний перетин кабелю (мм ²)
максимум 1380	3x0.75
максимум 2300	3x1
максимум 3680	3x1.5

Кабель заземлення (зелений/жовтий) повинен бути на 2 см довшим, ніж коричневий кабель фази та нейтральний синій кабель

2.3 Користування

ПОПЕРЕДЖЕННЯ!

Існує небезпека травмування, опіків, ураження електричним струмом і вибуху.

- Не змінюйте технічні специфікації цього приладу.
- Переконайтеся в тому, що вентиляційні отвори не заблоковані.
- Під час роботи приладу не залишайте його без нагляду.
- Вимикайте прилад після кожного використання.
- Будьте обережні, відчиняючи дверцята приладу під час його роботи. Можливе вивільнення гарячого повітря.
- Не працюйте з приладом, якщо ваші руки мокрі або якщо він контактує з водою.
- Не натискайте на відчинені дверцята.
- Не використовуйте прилад як робочу поверхню або як поверхню для зберігання речей.
- Обережно відчиняйте дверцята приладу. Використання інгредієнтів зі спиртом може призвести до утворення суміші спирту й повітря.
- Відчиняючи дверцята, пильнуйте, щоби поряд із пристроєм не було джерел утворення іскор та відкритого вогню.
- Не кладіть усередину приладу, поряд із ним або на нього легкозаймисті речовини чи предмети, змочені в легкозаймистих речовинах.

ПОПЕРЕДЖЕННЯ!

Існує ризик пошкодження приладу.

- Щоб запобігти пошкодженню або знебарвленню емалі, дотримуйтеся таких рекомендацій:
 - не ставте посуд або інші предмети безпосередньо на дно приладу;
 - не кладіть алюмінієву фольгу безпосередньо на дно камери приладу;
 - не ставте посуд із водою безпосередньо в розігрітій прилад;
 - не залишайте в приладі страви і продукти з високим вмістом вологи після завершення приготування їжі;
 - будьте обережні, виймаючи або встановлюючи аксесуари.
- Знебарвлення емалі або нержавіючої сталі не впливає на ефективність роботи приладу.
- Використовуйте глибоке деко для випікання тортів із великим вмістом

- вологи. Сік, що виділяється із фруктів, може залишати стійкі плями.
- Завжди готуйте із зачиненими дверцятами приладу.
 - Якщо прилад розміщено позаду меблевої панелі (наприклад, дверцят), переконайтеся, що дверцята відкрито під час роботи приладу. Жар і волога можуть утворюватися позаду закритої меблевої панелі, спричиняючи подальше пошкодження приладу, корпусу або підлоги. Не закривайте меблеву панель, доки прилад повністю не охолоне після використання.

2.4 Догляд і чищення

ПОПЕРЕДЖЕННЯ!

Існує ризик отримання травм, пожежі або пошкодження приладу.

- Перед початком ремонту прилад треба від'єднати від електромережі, знявши запобіжник або витягнувши шнур живлення з розетки.
- Дайте приладу охолонути. Існує ризик того, що скляні панелі можуть тріснути.
- У разі пошкодження скляних панелей дверцят слід одразу замінити панелі. Зверніться до авторизованого сервісного центру.
- Будьте обережні, знімаючи дверцята з приладу. Дверцята важкі!
- Регулярно очищуйте прилад, щоб запобігти пошкодженню матеріалу поверхні.
- Протріть прилад вологою м'якою ганчіркою. Застосовуйте лише нейтральні миючі засоби. Не використовуйте абразивні засоби, жорсткі серветки для очищення, розчинники або металеві предмети.
- Якщо ви користуєтеся аерозолями для чищення духових шаф, обов'язково дотримуйтеся інструкцій із безпеки, наведених на упаковці.

2.5 Внутрішня підсвітка

ПОПЕРЕДЖЕННЯ!

Небезпека враження електричним струмом.

- Стосовно ламп всередині цього виробу та запасних ламп, що продаються окремо: Ці лампи призначені для використання у побутових приладах з екстремальними фізичними умовами, такими як температура, вібрація, вологість, або призначені для надання інформації про стан роботи приладу. Вони не призначені для використання з іншою метою та не придатні для освітлення побутових приміщень.
- У цьому виробі є джерело світла класу енергоефективності G.
- Використовуйте лише лампочки з такими ж технічними характеристиками.

2.6 Сервіс

- Для ремонту приладу звертайтеся до авторизованого сервісного центру.
- Використовуйте лише оригінальні запасні частини.

2.7 Утилізація

ПОПЕРЕДЖЕННЯ!

Існує небезпека задушення.

- По інформацію з належної утилізації приладу зверніться до органів муніципальної влади.
- Від'єднайте прилад від електромережі.
- Відріжте кабель електричного живлення близько до приладу та утилізуйте його.
- Приберіть фіксатор дверцят, щоб унеможливити їх зачинення, якщо діти, або домашні тварини опиняться всередині приладу.

Цей продукт по вмісту небезпечних речовин відповідає вимогам Технічного регламенту обмеження використання деяких небезпечних речовин в електричному та електронному обладнанні (постанова Кабінета Міністрів України №139 від 10 березня 2017р.)

3. УСТАНОВКА

⚠ ПОПЕРЕДЖЕННЯ!

Див. розділи з інформацією щодо техніки безпеки.

3.1 Вбудовування

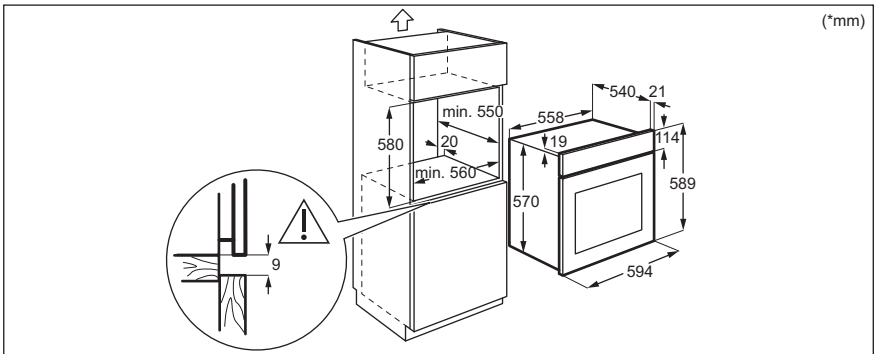
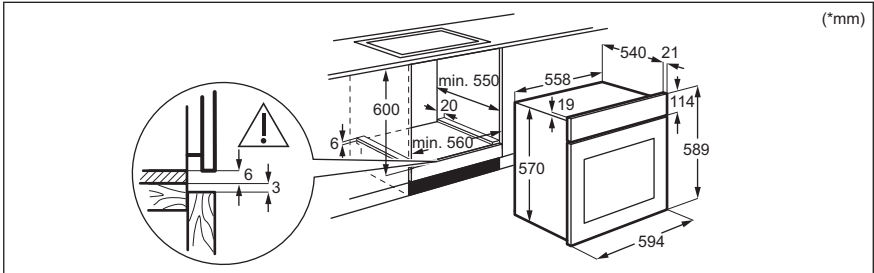

3.2 Як закріпити духовку в секції

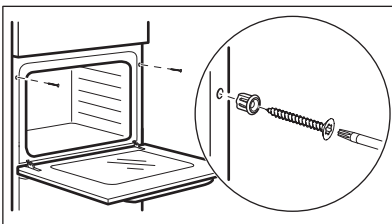

4. ОПИС ВИРОБУ

4.1 Загальний огляд

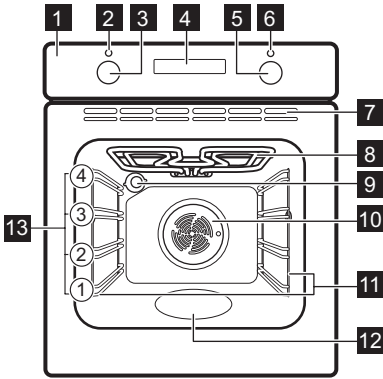

- 1 Панель керування
- 2 Лампа / символ живлення
- 3 Перемикач функцій нагріву
- 4 Дисплей
- 5 Ручка регулювання (температури)
- 6 Індикатор / символ температури
- 7 Вентиляційні отвори для охолоджувального вентилятора
- 8 Нагрівальний елемент
- 9 Лампа
- 10 Вентилятор
- 11 Опорна рейка, знімна
- 12 Заглибина камери - Резервуар, що використовується для очищення водою
- 13 Рівні полиць

4.2 Аксесуари

- **Комбінована решітка**
Для посуду, форм для випічки, смаження.
- **Деко для випічки**

- Для випікання тортів і бісквітів.
- **Деко для гриля/смаження**
Для випікання та смаження або як деко для збирання жиру.

5. ПАНЕЛЬ КЕРУВАННЯ

5.1 Висувні перемикачі

Для використання приладу ручку керування. Ручка керування висувається.

5.2 Сенсорні кнопки / Кнопки

—	Налаштування часу.
⌚	Налаштування функції годинника.
+	Налаштування часу.

5.3 Дисплей

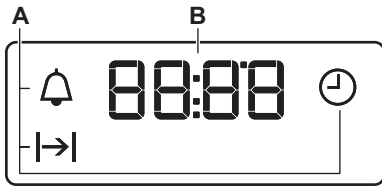

- A. Функції годинника
- B. Таймер

6. ПЕРЕД ПЕРШИМ ВИКОРИСТАННЯМ

ПОПЕРЕДЖЕННЯ!

Див. розділи з інформацією щодо техніки безпеки.

6.1 Перед першим використанням

Із духової шафи під час попереднього прогрівання може виділятися запах і дим. Переконайтеся в тому, що приміщення добре провітрюється.



Крок 1

Налаштуйте годинник

1.  — натисніть, щоб встановити час. Приблизно через 5 секунд блимання припиниться, а на дисплеї відобразиться час.



Крок 2



Очистіть духову шафу

1. Вийміть із духової шафи всі аксесуари й знімні опорні рейки.
2. Очищайте духову шафу й аксесуари лише за допомогою серветки з мікрофібри, змоченої в теплій воді з додаванням м'якого засобу для чищення.



Крок 3

Попередньо прогрійте порожню духову шафу

1. Встановіть максимальну температуру для функції: . Час: 1 год.
2. Встановіть максимальну температуру для функції: . Час: 15 хв.
3. Встановіть максимальну температуру для функції: . Час: 15 хв.

Вимкніть духову шафу й зачекайте, доки вона охолоне. Вставте аксесуари й знімні опори полицок у духову шафу.

7. ЩОДЕННЕ ВИКОРИСТАННЯ







ПОПЕРЕДЖЕННЯ!





Див. розділи з інформацією щодо техніки безпеки.

7.1 Налаштування: Функція нагрівання

Крок 1	Поверніть перемикач функцій нагрівання, щоб обрати функцію нагрівання.
Крок 2	Поверніть ручку управління, щоб обрати температуру.
Крок 3	Після завершення готування поверніть ручки перемикачів у положення «вимкнено», щоб вимкнути духову шафу.

7.2 Функції нагріву

Функція нагріву	Додаток
 Положення «Вимкнено»	Духова шафа вимкнена.
 Підсвітка	Увімкнення лампи.
 Вентилятор	Для одночасного випікання на двох рівнях і сушіння продуктів. Установіть температуру на 20–40 °C нижче, ніж при використанні функції Традиційне готування.
 Волога конвекція	Цю функцію призначено для заощадження енергії під час готування. Під час використання цієї функції температура в камері може відрізнятись від встановленої. Потужність нагріву можна зменшити. Для додаткової інформації див. розділ «Щоденне користування», Примітки до: Волога конвекція.
 Нижній нагрів	Випікання тортів із хрусткою основою та консервування продуктів.
 Готування з конвекцією	Смаження або смаження та випікання за однакової температури на декількох рівнях полиць без змішування запахів.

Функція нагріву	Додаток
 Турбо-гриль	Для смаження великих шматків м'яса чи домашньої птиці з кістками на одному рівні полиці. Приготування запіканок і зарум'янювання.
 Розморожування	Розморожування продуктів (овочів і фруктів). Час розморожування залежить від кількості та розміру заморожених продуктів.
 Традиційне готування / Очищення водою	Випікання та смаження на одному рівні полиці. Див. розділ «Догляд та чистка» для отримання додаткової інформації про: Очищення водою.
 Гриль	Для готування на грилі тонких смужок продуктів, а також для смаження хліба.

7.3 Примітки щодо: режиму Волога конвекція



Ця функція використовувалася для забезпечення відповідності класу енергоефективності та вимогам екологічного проектування (згідно з EU 65/2014 та EU 66/2014). Тести згідно з: IEC/EN 60350-1.

Під час приготування дверцята духової шафи мають бути зачинені, аби процедура не була перервана, а також для забезпечення максимальної енергоефективності духової шафи.

Інструкції щодо приготування дивіться в розділі «Поради й рекомендації», пункт «Волога конвекція». Для ознайомлення із загальними рекомендаціями щодо енергозбереження дивіться розділ «Енергоефективність», пункт «Енергозбереження».

8. ФУНКЦІЇ ГОДИННИКА



8.1 Функції годинника

Функція годинника	Застосування
 Час доби	Встановлення, зміна і перевірка часу доби.
 Тривалість	Встановлення тривалості роботи духової шафи.
 Таймер	Налаштування часу зворотного відліку. Ця функція не впливає на роботу духовки. Цю функцію можна налаштувати у будь-який час, навіть коли духовка шафа вимкнена.



8.2 Налаштування: Функції годинника



Налаштування: Час доби

 — блимає, коли духовка шафа під'єднується до електромережі, у разі вимкнення живлення та коли таймер не встановлено.

,  — натисніть, щоб встановити час.
Приблизно через 5 секунд блимання припиниться, а на дисплеї відобразиться час.

Як змінити: Час доби





Крок 1  — натискайте декілька разів, щоб змінити поточний час доби.  — почне блимати.

Крок 2 ,  — натисніть, щоб встановити час.
Приблизно через 5 секунд блимання припиниться, а на дисплеї відобразиться час.

Налаштування: Тривалість

Крок 1 Установіть функцію духової шафи й температуру.

Крок 2  — натискайте кілька разів.  — почне блимати.



Крок 3 ,  — натисніть, щоб встановити тривалість.
На дисплеї відображається: .
 — блимає після завершення встановленого часу. Лунає звуковий сигнал, і духовка шафа вимикається.

Крок 4 Натисніть будь-яку кнопку, щоб вимкнути звуковий сигнал.

Крок 5 Поверніть перемикачі в положення «Вимкнено».

Налаштування: Таймер

Крок 1  — натискайте кілька разів.  — почне блимати.

Крок 2  ,  — натисніть, щоби встановити час.
Функція запускається автоматично через 5 секунд.
Після закінчення встановленого часу лунає сигнал.

Крок 3 Натисніть будь-яку кнопку, щоби вимкнути звуковий сигнал.

Крок 4 Поверніть перемикачі в положення «Вимкнено».

Скасування: Функції годинника

Крок 1  — натискайте декілька разів, доки не почне блимати символ функції годинника.

Крок 2 Натисніть і утримуйте:  .
Функцію годинника буде вимкнено через декілька секунд.

9. ВИКОРИСТАННЯ ПРИЛАДДА

ПОПЕРЕДЖЕННЯ!

Див. розділи з інформацією щодо техніки безпеки.

9.1 Встановлення аксесуарів

Невелика заглибина вгорі покращує безпеку. Крім того, заглибини запобігають

перекиданню. Високий обідок навкруги полицки не дає посуду зісковзнути з полицки.

Комбінована решітка:

Просуньте решітку між напрямними планками опорних рейок і переконайтеся, що її ніжки спрямовано донизу.

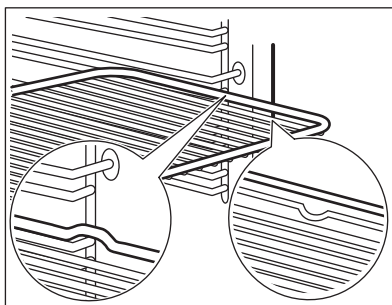

Деко для випічки / Глибоке деко:

Просуньте деко між напрямними планками опорних рейок.

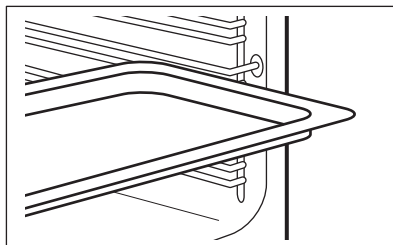

10. ДОДАТКОВІ ФУНКЦІЇ

10.1 Вентилятор охолодження

Під час роботи приладу вентилятор охолодження автоматично вмикається для підтримки поверхонь прохолодними. Якщо вимкнути прилад, вентилятор продовжуватиме працювати, доки прилад не охолоне.

10.2 Запобіжний термостат

Неправильна робота духової шафи чи пошкоджені компоненти можуть

спричинити небезпечне перегрівання. Щоб запобігти цьому, духові шафи обладнані термостатом, який припиняє подачу живлення. Духова шафа вмикається автоматично, коли температура знизиться.

11. ПОРАДИ І РЕКОМЕНДАЦІЇ



Див. розділи з інформацією щодо техніки безпеки.

11.1 Рекомендації щодо приготування

Духова шафа має чотири положення для встановлення полиць.

Нумерація рівнів починається з днища духової шафи.

Ваша духові шафа може випікати або смажити інакше, ніж попередня духові шафа.

Випікання тортів

Не відкривайте дверцята духової шафи, доки не сплине 3/4 встановленого часу готування.

Якщо ви використовуєте два дека для випічки одночасно, між ними треба залишити один порожній рівень.

Приготування м'яса та риби

Для дуже жирних страв використовуйте глибоке деко, щоби запобігти утворенню стійких плям у духовій шафі.

Зачекайте приблизно 15 хвилин, перш ніж нарізати м'ясо, щоби запобігти витіканню соку.

Додайте трохи води у глибоке деко, щоби уникнути утворення надмірної кількості диму в духовій шафі під час смаження. Щоб уникнути конденсації диму, додавайте воду одразу як вона висохне.

Тривалість приготування

Тривалість приготування залежить від типу страви, її консистенції та об'єму.

Якщо ви тільки почали користуватися приладом, ми рекомендуємо слідувати за

ефективністю готування. Знайдіть найкращі налаштування (налаштування підігріву, тривалість готування тощо) для вашого посуду, рецепти та кількість

посуду, коли ви користуєтеся цим приладом.





11.2 Волога конвекція - рекомендовані аксесуари





Використовуйте темні матові форми та посуд. Вони краще поглинають тепло, ніж світлий колір та блискучий посуд.

			
Деко для піци	Деко для випікання	Формочки	Форма для пирога
Темне, матове діаметр 28 см	Темне, матове діаметр 26 см	Кераміка діаметр 8 см, висота 5 см	Темне, матове діаметр 28 см

11.3 Волога конвекція







Для отримання найкращих результатів дотримуйтеся рекомендацій, зазначених у таблиці нижче.







		 (°C)		 (хв.)
Солодкі булочки, 12 шт.	деко для випікання або глибока жаровня	180	2	35 - 40
Булочки, 9 шт.	деко для випікання або глибока жаровня	180	2	35 - 40
Піца, заморожена, 0,35 кг	решітка	220	2	35 - 40
Рулет із джемом	деко для випікання або глибока жаровня	170	2	30 - 40
Брауні	деко для випікання або глибока жаровня	180	2	30 - 40
Суфле, 6 шт.	керамічні формочки на решітці	200	3	30 - 40
Бісквітні коржі	форма для коржа на решітці	170	2	20 - 30
Бісквітний торт	форма для випікання на решітці	170	2	35 - 45
Приварена риба, 0,3 кг	деко для випікання або глибока жаровня	180	3	35 - 45

		 (°C)		 (хв.)
Ціла риба, 0,2 кг	деко для випікання або глибока жаровня	180	3	35 - 45
Рибне філе, 0,3 кг	деко для піци на решітці	180	3	35 - 45
Варене м'ясо, 0,25 кг	деко для випікання або глибока жаровня	200	3	40 - 50
Шашлик, 0,5 кг	деко для випікання або глибока жаровня	200	3	25 - 35
Печиво, 16 шт.	деко для випікання або глибока жаровня	180	2	20 - 30
Мигдальні тістечка, 20 шт.	деко для випікання або глибока жаровня	180	2	40 - 45
Мафіни, 12 шт.	деко для випікання або глибока жаровня	170	2	30 - 40
Солона випічка, 16 шт.	деко для випікання або глибока жаровня	170	2	35 - 45
Печиво з пісочного тіста, 20 шт.	деко для випікання або глибока жаровня	150	2	40 - 50
Тарталетки, 8 шт.	деко для випікання або глибока жаровня	170	2	20 - 30
Овочі, варені, 0,4 кг	деко для випікання або глибока жаровня	180	3	35 - 40
Вегетаріанський омлет	деко для піци на решітці	200	3	30 - 45
Середземноморські овочі, 0,7 кг	деко для випікання або глибока жаровня	180	4	35 - 40

11.4 Інформація для дослідницьких установ

Тестування відповідно до стандарту IEC 60350-1.

				 (°C)	 (хв)	
Маленькі тістечка, 16 штук на піддон	Традиційне готування	Деко для випічки	3	170	20 - 35	-
Маленькі тістечка, 16 штук на піддон	Вентилятор	Деко для випічки	3	160	20 - 35	-

						
				(°C)	(хв)	
Маленькі тістечка, 16 штук на піддон	Вентилятор	Деко для випічки	1 і 3	160	20 - 35	-
Яблучний пиріг, 2 форми Ø20 см	Традиційне готування	Комбінована решітка	1	170	70 - 90	-
Яблучний пиріг, 2 форми Ø20 см	Вентилятор	Комбінована решітка	2	160	70 - 90	-
Бісквіт, форма для торта Ø26 см	Традиційне готування	Комбінована решітка	2	170	35 - 45	-
Бісквіт, форма для торта Ø26 см	Вентилятор	Комбінована решітка	2	160	35 - 45	-
Пісочні хлібобулочні вироби	Традиційне готування	Деко для випічки	3	150	20 - 35	Попередньо прогрійте духову шафу протягом 10 хв.
Пісочні хлібобулочні вироби	Вентилятор	Деко для випічки	3	150	20 - 35	Попередньо прогрійте духову шафу протягом 10 хв.
Грінки	Гриль	Комбінована решітка	3	макс.	1 - 5	Попередньо прогрійте духову шафу протягом 10 хв.
Бургер із яловичини, 6 штук, 0,6 кг	Гриль	Комбінована решітка і піддон для збирання жиру	3	макс.	20 - 30	Установіть комбіновану решітку на третій рівень, а піддон для збирання жиру — на другий рівень духової шафи. Коли пройде половину часу приготування, переверніть страву на другий бік. Попередньо прогрійте духову шафу протягом 10 хв.

12. ДОГЛЯД І ОЧИЩЕННЯ

ПОПЕРЕДЖЕННЯ!

Див. розділи з інформацією щодо техніки безпеки.

12.1 Примітки щодо чищення



Засоби для чищення

Очищайте передню поверхню приладу лише за допомогою серветки з мікрофібри, змоченої в теплій воді з додаванням м'якого засобу для чищення. Очистіть і перевірте ущільнювач дверцят навколо рами камери духовки.

Металеві поверхні слід чистити за допомогою розчину для чищення.

Використовуйте неагресивний засіб для чищення плям.



Щоденне користування

Очищуйте камеру духової шафи після кожного використання. Накопичення жиру й інших залишків їжі може спричинити загоряння.

Всередині приладу або на скляній панелі дверцят може утворюватися конденсат. Щоб зменшити конденсацію, перед приготуванням страви дайте приладові попрацювати протягом 10 хвилин. Не залишайте готові страви всередині приладу довше 20 хвилин. Після кожного використання протирайте камеру лише серветкою з мікрофібри.



Акcesуари

Після кожного використання мийте та просушуйте всі акcesуари. Використовуйте лише серветку з мікрофібри, змочену в теплій воді з додаванням м'якого засобу для чищення. Не мийте акcesуари в посудомийній машині.

Акcesуари з антипригарним покриттям забороняється мити з використанням агресивних засобів чи гострих предметів.

12.2 Як зняти: Опорні рейки

Для очищення духової шафи вийміть опори полиць.

Крок 1 Вимкніть духову шафу й зачекайте, доки вона охолоне.

Крок 2 Спочатку потягніть передню частину опорної рейки від бічної стінки.

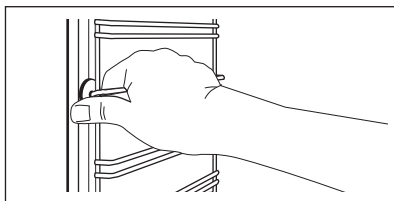

- Крок 3** Потягніть задню частину опорної рейки від бокової стінки та зніміть решітку повністю.
- Крок 4** Щоби встановити опори полиць, виконайте наведену вище процедуру у зворотній послідовності.

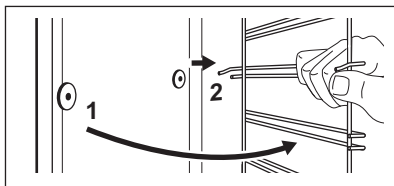

12.3 Спосіб використання: Очищення водою

Під час цієї процедури чищення з поверхні духової шафи за допомогою вологи усуваються залишковий жир та часточки їжі.

- Крок 1** Налийте воду у заглибину камери: 150 мл.
- Крок 2** Установіть функцію:

- Крок 3** Виберіть температуру 90°C.
- Крок 4** Дайте духовій шафі попрацювати 30 хвилин.
- Крок 5** Вимкніть духову шафу.
- Крок 6** Зачекайте, доки духову шафу охолоне. Протріть внутрішню камеру м'якою тканиною.

12.4 Як зняти та встановити: Дверцята

Дверцята духової шафи складаються із двох скляних панелей. Для очищення дверцята духової шафи та внутрішню скляну панель можна зняти. Перш ніж знімати скляні панелі, прочитайте всю інструкцію «Зняття та встановлення дверцят».

УВАГА

Не використовуйте духову шафу без скляних панелей.

- Крок 1** Повністю відчиніть дверцята й утримуйте обидві завіси.

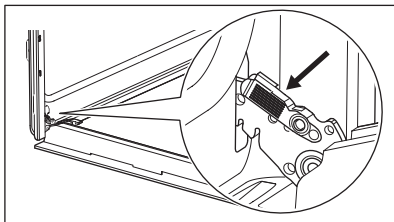

- Крок 2** Підніміть і потягніть засувки до клацання.

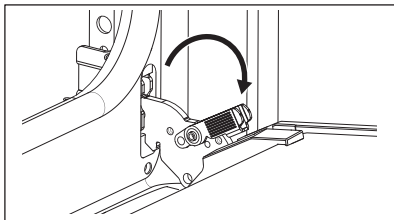

Крок 3 Прикрийте дверцята духової шафи до середини першої позиції відкриття. Потім підніміть і потягніть дверцята, щоб вийняти їх із гнізд.

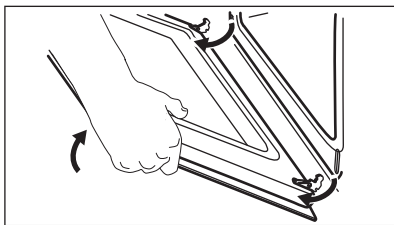

Крок 4 Покладіть дверцята на стійку поверхню, вкриту м'якою тканиною і вивільніть систему блокування для того, щоб витягти внутрішню скляну панель.

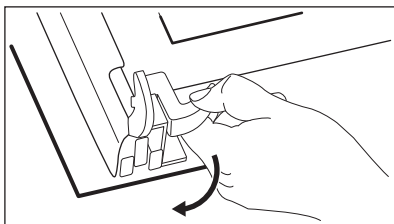

Крок 5 Поверніть фіксатори на 90° і вийміть їх із гнізд.

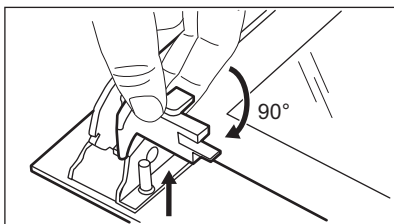

Крок 6 Спочатку обережно підніміть і зніміть скляну панель.

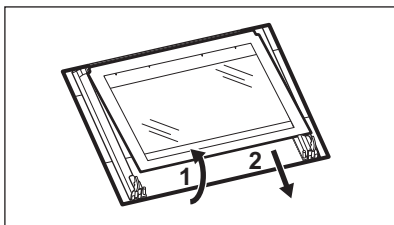

Крок 7 Помийте скляні панелі теплою водою з милом. Ретельно витріть скляні панелі. Не мийте скляні панелі в посудомийній машині.

Крок 8 Після очищення встановіть скляну панель і дверцята духової шафи.

Якщо дверцята встановлені правильно, ви почуєте клацання при закриванні засувки.

При правильному встановленні оздоблення дверцят чути характерне клацання. Переконайтеся, що ви вставили внутрішню скляну панель у відповідні гнізда.

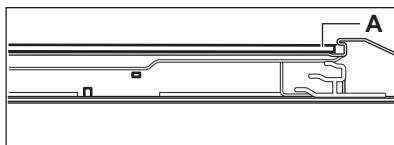

12.5 Як замінити: Лампа

ПОПЕРЕДЖЕННЯ!

Небезпека враження електричним струмом.
Лампа може бути гарячою.

Перед заміною лампи:

Крок 1	Крок 2	Крок 3
Вимкніть духову шафу. Зачекайте, доки духовна шафа охолоне.	Відключіть духову шафу від електричної мережі.	Покладіть рушник на дно камери духової шафи.

Задня лампа

Крок 1	Поверніть скляний плафон, щоб зняти його.
Крок 2	Очистіть скляний плафон.
Крок 3	Замініть лампу відповідною жаростійкою лампою, яка витримує нагрівання до 300 °C.
Крок 4	Установіть скляний плафон.

13. УСУНЕННЯ ПРОБЛЕМ

ПОПЕРЕДЖЕННЯ!

Див. розділи з інформацією щодо техніки безпеки.

13.1 Дії в разі виникнення проблем

У будь-яких випадках, які не зазначені у цій таблиці, зверніться до авторизованого сервісного центру.

Проблема	Переконайтеся, що
Духова шафа не нагрівається.	Запобіжник перегорів.

Проблема	Переконайтеся, що
Ущільнювач дверцят пошкоджено.	Не користуйтеся духовою шафою. Зверніться до авторизованого сервісного центру.
На дисплеї відображається «12:00».	Була припинена подача електроенергії. Встановіть час доби.
Лампа не світиться.	Лампочка перегоріла.

13.2 Дані щодо технічного обслуговування

Якщо Ви не можете вирішити проблему самостійно, зверніться до закладу, де Ви придбали прилад, або до авторизованого сервісного центру.

Дані, потрібні для сервісного центру, вказані на таблиці з технічними даними. Паспортна табличка розташована на передньому краї камери приладу. Не знімайте паспортну табличку з камери приладу.

Рекомендуємо записати дані тут:

Модель (MOD.)
---------------	-------

Код виробу (PNC)
------------------	-------

Серійний номер (S.N.)
-----------------------	-------

14. ЕНЕРГОЕФЕКТИВНІСТЬ

14.1 Інформація про виріб та Інформаційний листок виробу відповідно до Регламентів ЄС щодо екологічного проектування та маркування енергоспоживання

Назва постачальника	Electrolux
Ідентифікатор моделі	EOF5H40BX 944068240
Індекс енергоефективності	95.1
Клас енергоефективності	A
Споживання енергії при стандартному завантаженні, традиційний режим	0.89кВт•год/цикл
Споживання енергії при стандартному завантаженні, режим примусового використання вентилятора	0.78кВт•год/цикл
Кількість камер	1
Джерело нагрівання	Електроенергія
Гучність	65л
Тип духової шафи	Вбудована духова шафа
Маса	29.3кг

IEC/EN 60350-1 - Електричні побутові прилади для готування їжі — частина 1: Плити, духові шафи, парові духові шафи та грилі — способи вимірювання продуктивності.

14.2 Енергозбереження



Прилад має функції, що допомагають зберігати електроенергію під час щоденного готування.

Переконайтеся в тому, що під час роботи дверцята приладу зачинені. Не відчиняйте дверцята приладу занадто часто під час готування. Підтримуйте чистоту ущільнювача дверцят і переконайтеся, що його належним чином зафіксовано.

Користуйтеся металевим посудом для покращення енергозбереження.

Коли можливо, не розігрівайте прилад перед готуванням.

Якщо ви послідовно готуєте кілька страв, зведіть перерви між ними до мінімуму.

Готування з використанням вентилятора

Коли можливо, використовуйте функції готування з вентилятором для збереження електроенергії.

Залишкове тепло

Якщо тривалість готування перевищує 30 хвилин, опустіть температуру приладу

до мінімуму за 3–10 хвилин до завершення готування. Останні етапи готування страви будуть виконані за рахунок залишкового тепла.

Використовуйте залишкове тепло для розігрівання інших страв.

Підтримування страви теплою

Виберіть найнижчу температуру з можливих, щоб використати залишкове тепло для збереження їжі теплою.

Волога конвекція

Функція, призначена для збереження енергії під час готування.

15. ОХОРОНА ДОВКІЛЛЯ

Здавайте на повторну переробку матеріали, позначені відповідним символом . Викидайте упаковку у відповідні контейнери для вторинної сировини. Допоможіть захистити навколишнє середовище та здоров'я інших людей і забезпечити вторинну переробку електричних і електронних приладів. Не

викидайте прилади, позначені відповідним символом , разом з іншим домашнім сміттям. Поверніть продукт до заводу із вторинної переробки у вашій місцевості або зверніться до місцевих муніципальних органів влади.





electrolux.com

867368999-D-122023



CE