

DEWALT®

XR®

www.DEWALT.com

DCMCS574

DCMCS575

Fig. A

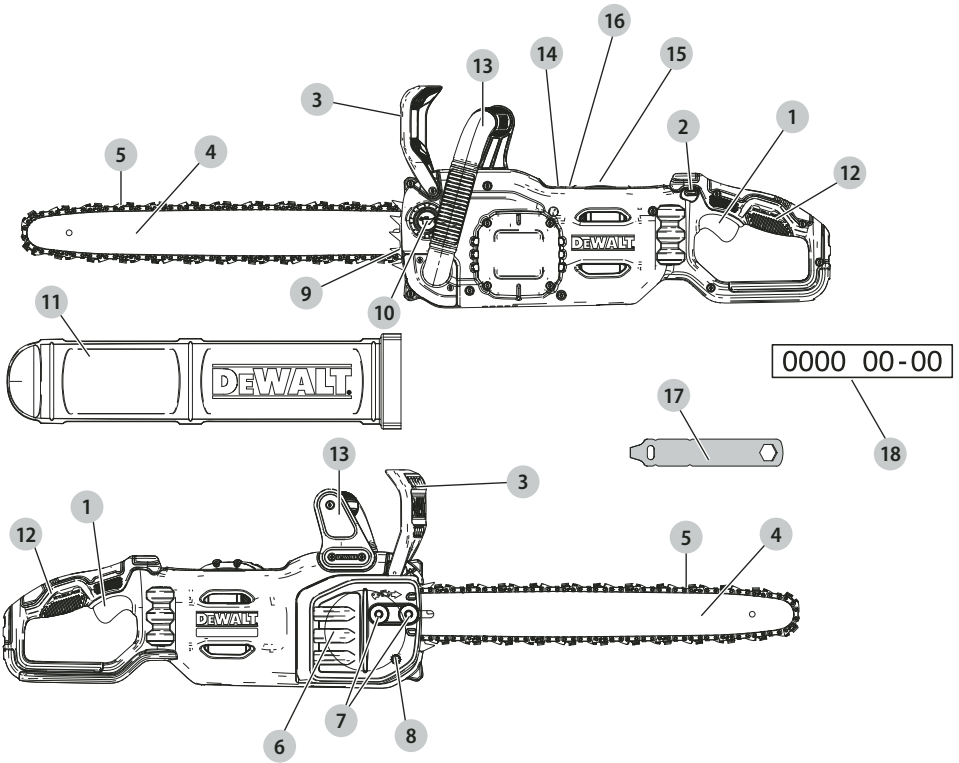

Fig. B

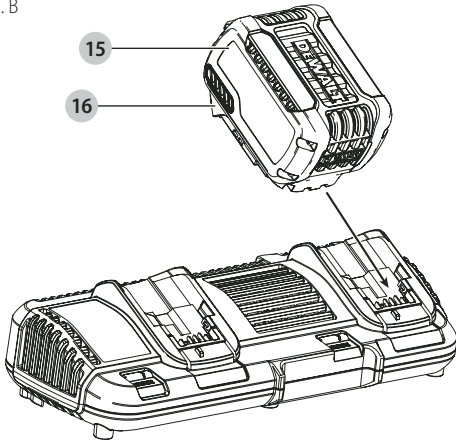

Fig. C

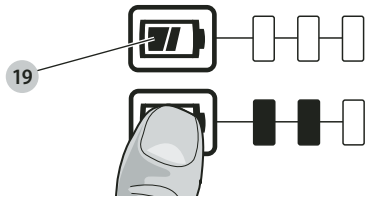

Fig. D

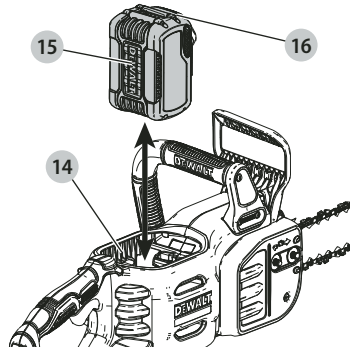

Fig. E

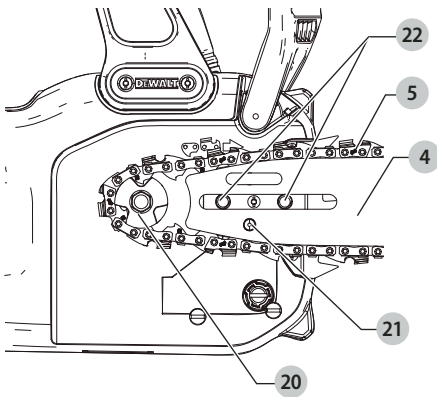

Fig. F

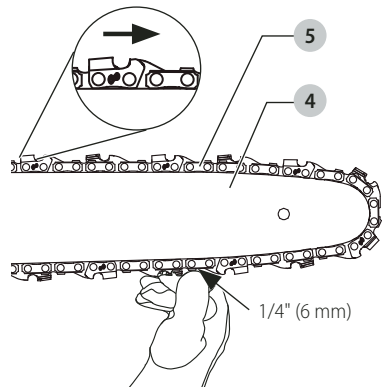

Fig. G

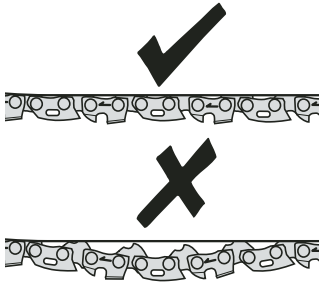

Fig. H

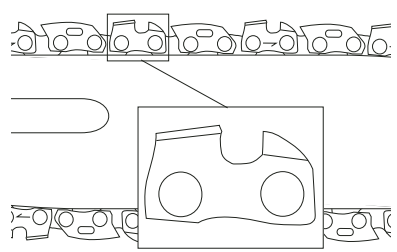

Fig. I

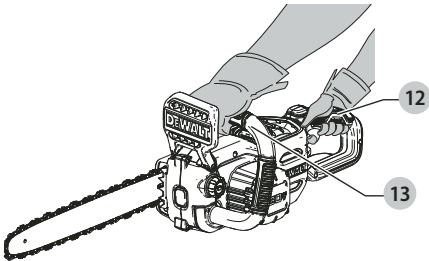

Fig. J

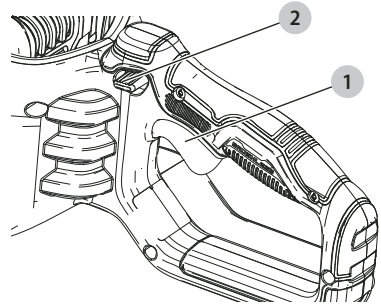
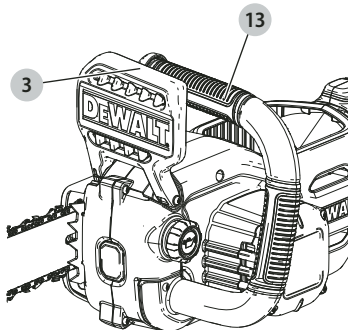

Fig. K



54V CHAINSAW

DCMCS574, DCMCS575

Congratulations!

You have chosen a DEWALT tool. Years of experience, thorough product development and innovation make DEWALT one of the most reliable partners for professional power tool users.

Technical Data

		DCMCS574	DCMCS575
Voltage	V _{DC}	54	54
Type		1	1
Battery type		Li-Ion	Li-Ion
Bar Length	cm	45	50
Maximum Chain Speed (no-load)	m/s	15	15
Maximum Cutting Length	cm	40	45
Oil Capacity	ml	115	115
Weight (without battery pack)	kg	5	5.7

Noise values and/or vibration values (triax vector sum) according to EN60745-2-13:2009+A1:2010:

L _{PA} (emission sound pressure level)	dB(A)	83	83
L _{WA} (sound power level)	dB(A)	99	100
K (uncertainty for the given sound level)	dB(A)	1,8	2
Vibration emission value a _h =			
	m/s ²	4.4	4.1
Uncertainty K =			
	m/s ²	1.5	1.5

The vibration and/or noise emission level given in this information sheet has been measured in accordance with a standardised test given in EN60745 and may be used to compare one tool with another. It may be used for a preliminary assessment of exposure.



WARNING: The declared vibration and/or noise emission level represents the main applications of the tool. However if the tool is used for different applications, with different accessories or poorly maintained, the vibration and/or noise emission may differ. This may significantly increase the exposure level over the total working period.

An estimation of the level of exposure to vibration and/or noise should also take into account the times when the tool is switched off or when it is running but not actually doing the job. This may significantly reduce the exposure level over the total working period.

Identify additional safety measures to protect the operator from the effects of vibration and/or noise such as: maintain the tool and the accessories, keep the hands warm (relevant for vibration), organisation of work patterns.

EC-Declaration of Conformity

Machinery Directive



54V Chainsaw DCMCS574, DCMCS575

DEWALT declares that these products described under **Technical Data** are in compliance with:

2006/42/EC, EN62841-1:2015, EN62841-4-1:2020.

2000/14/EC, Annex V

L_{WA} (measured sound power level)
99 dB(A) (DCMCS574)/100 dB(A)DCMCS575,
Uncertainty (K)

1.8 dB(A) (DCMCS574)/2.0 dB(A)DCMCS575,

L_{WA} (guaranteed sound power)
102 dB(A)

These products also comply with Directive 2014/30/EU and 2011/65/EU. For more information, please contact DEWALT at the following address or refer to the back of the manual.

The undersigned is responsible for compilation of the technical file and makes this declaration on behalf of DEWALT.

Markus Rompel
Vice-President Engineering, PTE-Europe
DEWALT, Richard-Klinger-Straße 11,
65510, Idstein, Germany
15.10.2021

DECLARATION OF CONFORMITY THE SUPPLY OF MACHINERY (SAFETY) REGULATIONS 2008



54V Chainsaw DCMCS574, DCMCS575

DEWALT declares that these products described under "technical data" are in compliance with:

The Supply of Machinery (Safety) Regulations, 2008, S.I. 2008/1597 (as amended), EN62841-1:2015, EN62841-4-1:2020.

The Noise Emission in the Environment by Equipment for use Outdoors Regulations 2001, S.I. 2001/1701 (as amended), Schedule 8.

L_{WA} (measured sound power level)
99 dB(A) (DCMCS574)/100 dB(A)DCMCS575,

Batteries				Chargers/Charge Times (Minutes)**									
Cat #	V _{DC}	Ah	Weight (kg)	DCB104	DCB107	DCB112	DCB113	DCB115	DCB116	DCB117	DCB118	DCB132	
DCB546	18/54	6.0/2.0	1.08	60	270	170	140	90	80	40	60	90	
DCB547	18/54	9.0/3.0	1.46	75*	420	270	220	135*	110*	60	75*	135*	
DCB548	18/54	12.0/4.0	1.46	120	540	350	300	180	150	80	120	180	
DCB549	18/54	15.0/5.0	2.12	125	730	450	380	230	170	90	125	230	

*Date code 201811475B or later

Uncertainty (K)
 1.8 dB(A) (DCMCS574)/2.0 dB(A)DCMCS575,
 L_{WA} (guaranteed sound power)
 102 dB(A)

These products conform to the following UK Regulations
 The Supply of Machinery (Safety) Regulations, 2008, S.I.
 2008/1597 (as amended).

Electromagnetic Compatibility Regulations, 2016, S.I.2016/1091
 (as amended).

The Restriction of the Use of Certain Hazardous Substances
 in Electrical and Electronic Equipment Regulations 2012, S.I.
 2012/3032 (as amended).

For more information, please contact DeWALT at the following
 address or refer to the back of the manual.

The undersigned is responsible for compilation of the technical
 file and makes this declaration on behalf of DeWALT.



Paul Featherstone
 Product Director – Outdoor Products Group
 DeWALT, UK,
 270 Bath Road, Slough
 Berkshire SL1 4DX
 England
 15.10.2021



WARNING: To reduce the risk of injury, read the
 instruction manual.

Definitions: Safety Guidelines

The definitions below describe the level of severity for each
 signal word. Please read the manual and pay attention to
 these symbols.



DANGER: Indicates an imminently hazardous
 situation which, if not avoided, **will** result in **death or
 serious injury**.



WARNING: Indicates a potentially hazardous situation
 which, if not avoided, **could** result in **death or
 serious injury**.



CAUTION: Indicates a potentially hazardous situation
 which, if not avoided, **may** result in **minor or
 moderate injury**.

NOTICE: Indicates a practice **not related to
 personal injury** which, if not avoided, **may** result in
property damage.



Denotes risk of electric shock.



Denotes risk of fire.

GENERAL POWER TOOL SAFETY WARNINGS



WARNING: Read all safety warnings, instructions,
 illustrations and specifications provided with this
 power tool. Failure to follow all instructions listed below
 may result in electric shock, fire and/or serious injury.

SAVE ALL WARNINGS AND INSTRUCTIONS FOR FUTURE REFERENCE

The term “power tool” in the warnings refers to your
 mains-operated (corded) power tool or battery-operated (cordless)
 power tool.

1) Work Area Safety

- Keep work area clean and well lit.** Cluttered or dark
 areas invite accidents.
- Do not operate power tools in explosive
 atmospheres, such as in the presence of flammable
 liquids, gases or dust.** Power tools create sparks which
 may ignite the dust or fumes.
- Keep children and bystanders away while operating
 a power tool.** Distractions can cause you to lose control.

2) Electrical Safety

- Power tool plugs must match the outlet. Never
 modify the plug in any way. Do not use any adapter
 plugs with earthed (grounded) power tools.**
 Unmodified plugs and matching outlets will reduce risk of
 electric shock.
- Avoid body contact with earthed or grounded
 surfaces, such as pipes, radiators, ranges and
 refrigerators.** There is an increased risk of electric shock if
 your body is earthed or grounded.
- Do not expose power tools to rain or wet conditions.**
 Water entering a power tool will increase the risk of
 electric shock.
- Do not abuse the cord. Never use the cord for
 carrying, pulling or unplugging the power tool. Keep
 cord away from heat, oil, sharp edges or moving**

parts. Damaged or entangled cords increase the risk of electric shock.

- e) **When operating a power tool outdoors, use an extension cord suitable for outdoor use.** Use of a cord suitable for outdoor use reduces the risk of electric shock.
- f) **If operating a power tool in a damp location is unavoidable, use a residual current device (RCD) protected supply.** Use of an RCD reduces the risk of electric shock.

3) Personal Safety

- a) **Stay alert, watch what you are doing and use common sense when operating a power tool. Do not use a power tool while you are tired or under the influence of drugs, alcohol or medication.** A moment of inattention while operating power tools may result in serious personal injury.
- b) **Use personal protective equipment. Always wear eye protection.** Protective equipment such as a dust mask, non-skid safety shoes, hard hat or hearing protection used for appropriate conditions will reduce personal injuries.
- c) **Prevent unintentional starting. Ensure the switch is in the off-position before connecting to power source and/or battery pack, picking up or carrying the tool.** Carrying power tools with your finger on the switch or energising power tools that have the switch on invites accidents.
- d) **Remove any adjusting key or wrench before turning the power tool on.** A wrench or a key left attached to a rotating part of the power tool may result in personal injury.
- e) **Do not overreach. Keep proper footing and balance at all times.** This enables better control of the power tool in unexpected situations.
- f) **Dress properly. Do not wear loose clothing or jewellery. Keep your hair and clothing away from moving parts.** Loose clothes, jewellery or long hair can be caught in moving parts.
- g) **If devices are provided for the connection of dust extraction and collection facilities, ensure these are connected and properly used.** Use of dust collection can reduce dust-related hazards.
- h) **Do not let familiarity gained from frequent use of tools allow you to become complacent and ignore tool safety principles.** A careless action can cause severe injury within a fraction of a second.

4) Power Tool Use and Care

- a) **Do not force the power tool. Use the correct power tool for your application.** The correct power tool will do the job better and safer at the rate for which it was designed.
- b) **Do not use the power tool if the switch does not turn it on and off.** Any power tool that cannot be controlled with the switch is dangerous and must be repaired.
- c) **Disconnect the plug from the power source and/or remove the battery pack, if detachable, from the power tool before making any adjustments,**

changing accessories, or storing power tools. Such preventive safety measures reduce the risk of starting the power tool accidentally.

- d) **Store idle power tools out of the reach of children and do not allow persons unfamiliar with the power tool or these instructions to operate the power tool.** Power tools are dangerous in the hands of untrained users.
- e) **Maintain power tools and accessories. Check for misalignment or binding of moving parts, breakage of parts and any other condition that may affect the power tool's operation. If damaged, have the power tool repaired before use.** Many accidents are caused by poorly maintained power tools.
- f) **Keep cutting tools sharp and clean.** Properly maintained cutting tools with sharp cutting edges are less likely to bind and are easier to control.
- g) **Use the power tool, accessories and tool bits etc. in accordance with these instructions, taking into account the working conditions and the work to be performed.** Use of the power tool for operations different from those intended could result in a hazardous situation.
- h) **Keep handles and grasping surfaces dry, clean and free from oil and grease.** Slippery handles and grasping surfaces do not allow for safe handling and control of the tool in unexpected situations.

5) Battery Tool Use and Care

- a) **Recharge only with the charger specified by the manufacturer.** A charger that is suitable for one type of battery pack may create a risk of fire when used with another battery pack.
- b) **Use power tools only with specifically designated battery packs.** Use of any other battery packs may create a risk of injury and fire.
- c) **When battery pack is not in use, keep it away from other metal objects, like paper clips, coins, keys, nails, screws or other small metal objects, that can make a connection from one terminal to another.** Shorting the battery terminals together may cause burns or a fire.
- d) **Under abusive conditions, liquid may be ejected from the battery; avoid contact. If contact accidentally occurs, flush with water. If liquid contacts eyes, additionally seek medical help.** Liquid ejected from the battery may cause irritation or burns.
- e) **Do not use a battery pack or tool that is damaged or modified.** Damaged or modified batteries may exhibit unpredictable behaviour resulting in fire, explosion or risk of injury.
- f) **Do not expose a battery pack or tool to fire or excessive temperature.** Exposure to fire or temperature above 130 °C may cause explosion.
- g) **Follow all charging instructions and do not charge the battery pack or tool outside the temperature range specified in the instructions.** Charging improperly or at temperatures outside the specified range may damage the battery and increase the risk of fire.

6) Service

- a) **Have your power tool serviced by a qualified repair person using only identical replacement parts.** This will ensure that the safety of the power tool is maintained.
- b) **Never service damaged battery packs.** Service of battery packs should only be performed by the manufacturer or authorized service providers.

General Chain Saw Safety Warnings

- a) **Keep all parts of the body away from the saw chain when the chain saw is operating. Before you start the chain saw, make sure the saw chain is not contacting anything.** A moment of inattention while operating chain saws may cause entanglement of your clothing or body with the saw chain.
- b) **Always hold the chain saw with your right hand on the rear handle and your left hand on the front handle.** Holding the chain saw with a reversed hand configuration increases the risk of personal injury and should never be done.
- c) **Hold the chain saw by insulated gripping surfaces only, because the saw chain may contact hidden wiring or its own cord.** Saw chains contacting a "live" wire may make exposed metal parts of the chain saw "live" and could give the operator an electric shock.
- d) **d) Wear eye protection. Further protective equipment for hearing, head, hands, legs and feet is recommended.** Adequate protective equipment will reduce personal injury from flying debris or accidental contact with the saw chain.
- e) **Do not operate a chain saw in a tree, on a ladder, from a rooftop, or any unstable support.** Operation of a chain saw in this manner could result in serious personal injury.
- f) **Always keep proper footing and operate the chain saw only when standing on fixed, secure and level surface.** Slippery or unstable surfaces may cause a loss of balance or control of the chain saw.
- g) **When cutting a limb that is under tension, be alert for spring back.** When the tension in the wood fibres is released, the spring loaded limb may strike the operator and/or throw the chain saw out of control.
- h) **Use extreme caution when cutting brush and saplings.** The slender material may catch the saw chain and be whipped toward you or pull you off balance.
- i) **Carry the chain saw by the front handle with the chain saw switched off and away from your body. When transporting or storing the chain saw, always fit the guide bar cover.** Proper handling of the chain saw will reduce the likelihood of accidental contact with the moving saw chain.
- j) **Follow instructions for lubricating, chain tensioning and changing the bar and chain.** Improperly tensioned or lubricated chain may either break or increase the chance for kickback.

- k) **Cut wood only. Do not use chain saw for purposes not intended.** For example: do not use chain saw for cutting metal, plastic, masonry or non-wood building materials. Use of the chain saw for operations different than intended could result in a hazardous situation.
- l) **Do not attempt to fell a tree until you have an understanding of the risks and how to avoid them.** Serious injury could occur to the operator or bystanders while felling a tree.
- m) **Do not attempt to fell a tree until you have an understanding of the risks and how to avoid them.** Serious injury could occur to the operator or bystanders while felling a tree.

Causes and operator prevention of kickback:

Kickback may occur when the nose or tip of the guide bar touches an object, or when the wood closes in and pinches the saw chain in the cut.

Tip contact in some cases may cause a sudden reverse reaction, kicking the guide bar up and back towards the operator.

Pinching the saw chain along the top of the guide bar may push the guide bar rapidly back towards the operator.

Either of these reactions may cause you to lose control of the saw which could result in serious personal injury. Do not rely exclusively upon the safety devices built into your saw. As a chain saw user, you should take several steps to keep your cutting jobs free from accident or injury.

Kickback is the result of chain saw misuse and/or incorrect operating procedures or conditions and can be avoided by taking proper precautions as given below:

- a) **Maintain a firm grip, with thumbs and fingers encircling the chain saw handles, with both hands on the saw and position your body and arm to allow you to resist kickback forces. Kickback forces can be controlled by the operator, if proper precautions are taken.** Do not let go of the chain saw.
- b) **Do not overreach and do not cut above shoulder height.** This helps prevent unintended tip contact and enables better control of the chain saw in unexpected situations.
- c) **Only use replacement guide bars and saw chains specified by the manufacturer.** Incorrect replacement guide bars and saw chains may cause chain breakage and/or kickback.
- d) **Follow the manufacturer's sharpening and maintenance instructions for the saw chain.** Decreasing the depth gauge height can lead to increased kickback.

The Following Precautions Should Be Followed to Minimize Kickback:

1. **Grip saw firmly. Hold the chain saw firmly with both hands when the motor is running. Use a firm grip with thumbs and fingers encircling the chain saw handles.** Chain saw will pull forward when cutting on the bottom edge of the bar, and push backward when cutting along the top edge of the bar.

2. **Do not over reach.**
3. **Keep proper footing and balance at all times.**
4. **Don't let the nose of the guide bar contact a log, branch, ground or other obstruction.**
5. **Don't cut above shoulder height.**
6. **Use devices such as low kickback chain and reduced kickback guide bars that reduce the risks associated with kickback.**
7. **Only use replacement bars and chains specified by the manufacturer or the equivalent.**
8. **Never let the moving chain contact any object at the tip of the guide bar.**
9. **Keep the working area free from obstructions such as other trees, branches, rocks, fences, stumps, etc.**
Eliminate or avoid any obstruction that your saw chain could hit while you are cutting through a particular log or branch.
10. **Keep your saw chain sharp and properly tensioned. A loose or dull chain can increase the chance of kickback.**
Check tension at regular intervals with the motor stopped and tool unplugged, never with the motor running.
11. **Begin and continue cutting only with the chain moving at full speed.** If the chain is moving at a slower speed, there is a greater chance for kickback to occur.
12. **Cut one log at a time.**
13. **Use extreme caution when re-entering a previous cut.**
Engage bucking spikes into wood and allow chain to reach full speed before proceeding with cut.
14. **Do not attempt plunge cuts or bore cuts.**
15. **Watch for shifting logs or other forces that could close a cut and pinch or fall into chain.**

Kickback Safety Features



WARNING: The following features are included on your saw to help reduce the hazard of kickback; however such features will not totally eliminate this dangerous reaction. As a chain saw user do not rely only on safety devices. You must follow all safety precautions, instructions, and maintenance in this manual to help avoid kickback and other forces which can result in serious injury.

- **Reduced-Kickback Guide Bar**, designed with a small radius tip which reduces the size of the kickback danger zone on bar tip. A reduced - kickback guide bar is one which has been demonstrated to significantly reduce the number and seriousness of kickbacks when tested in accordance with safety requirements for electric chain saws.
- **Low-Kickback Chain**, designed with a contoured depth gauge and guard link which deflect kickback force and allow wood to gradually ride into the cutter. A low-kickback chain is a chain which has met kickback performance requirements of ANSI B175.1–2012.
- Do not operate chain saw while in a tree, on a ladder, on a scaffold, or from any unstable surface.
- Hold tool by insulated gripping surfaces when performing an operation where the cutting tool may contact hidden wiring.

Contact with a "live" wire will make exposed metal parts of the tool "live" and shock the operator.

- Do not attempt operations beyond your capacity or experience. Read thoroughly and understand completely all instructions in this manual.
- Before you start chain saw, make sure saw chain is not contacting any object.
- Do not operate a chain saw with one hand! Serious injury to the operator, helpers, or bystanders may result from one handed operation. A chain saw is intended for two-handed use only.
- Keep the handles dry, clean, and free of oil or grease.
- Do not allow dirt, debris, or sawdust to build up on the motor or outside air vents.
- Stop the chain saw before setting it down.
- Do not cut vines and/or small under brush.
- Use extreme caution when cutting small size brush and saplings because slender material may catch the saw chain and be whipped toward you or pull you off balance.

Chain Saw Names and Terms

- **Bucking** - The process of cross cutting a felled tree or log into lengths.
- **Motor Brake (if equipped)** - A device used to stop the saw chain when the trigger is released.
- **Chain Saw Powerhead** - A chain saw without the saw chain and guide bar.
- **Drive Sprocket or Sprocket** - The toothed part that drives the saw chain.
- **Felling** - The process of cutting down a tree.
- **Felling Back Cut** - The final cut in a tree felling operation made on the opposite side of the tree from the notching cut.
- **Front Handle** - The support handle located at or toward the front of the chain saw.
- **Front Hand Guard** - A structural barrier between the front handle of a chain saw and the guide bar, typically located close to the hand position on the front handle.
- **Guide Bar** - A solid railed structure that supports and guides the saw chain.
- **Scabbard/Guide Bar Cover** - Enclosure fitted over guide bar to help prevent tooth contact when saw is not in use.
- **Kickback** - The backward or upward motion, or both of the guide bar occurring when the saw chain near the nose of the top area of the guide bar contacts any object such as a log or branch, or when the wood closes in and pinches the saw chain in the cut.
- **Kickback, Pinch** - The rapid pushback of the saw which can occur when the wood closes in and pinches the moving saw chain in the cut along the top of the guide bar.
- **Kickback, Rotational** - The rapid upward and backward motion of the saw which can occur when the moving saw chain near the upper portion of the tip of the guide bar contacts an object, such as a log or branch.
- **Limbing** - Removing the branches from a fallen tree.

- **Low-Kickback Chain** - A chain that complies with the kickback performance requirements of ANSI B175.1–2012 (when tested on a representative sample of chain saws.)
- **Normal Cutting Position** - Those positions assumed in performing the bucking and felling cuts.
- **Notching Undercut** - A notch cut in a tree that directs the tree's fall.
- **Rear Handle** - The support handle located at or toward the rear of the saw.
- **Reduced Kickback Guide Bar** - A guide bar which has been demonstrated to reduce kickback significantly.
- **Replacement Saw Chain** - A chain that complies with kickback performance requirements of ANSI B175.1–2012 when tested with specific chain saws. It may not meet the ANSI performance requirements when used with other saws.
- **Saw Chain** - A loop of chain having cutting teeth, that cut the wood, and that is driven by the motor and is supported by the guide bar.
- **Ribbed Bumper** - The ribs used when felling or bucking to pivot the saw and maintain position while sawing.
- **Switch** - A device that when operated will complete or interrupt an electrical power circuit to the motor of the chain saw.
- **Switch Linkage** - The mechanism that transmits motion from a trigger to the switch.
- **Switch Lockout** - A movable stop that prevents the unintentional operation of the switch until manually actuated.

Residual Risks

In spite of the application of the relevant safety regulations and the implementation of safety devices, certain residual risks cannot be avoided. These are:

- Impairment of hearing.
- Risk of personal injury due to flying particles.
- Risk of burns due to accessories becoming hot during operation.
- Risk of personal injury due to prolonged use.

SAVE THESE INSTRUCTIONS

Chargers

DeWALT FATMAX chargers require no adjustment and are designed to be as easy as possible to operate.

Electrical Safety

The electric motor has been designed for one voltage only. Always check that the battery pack voltage corresponds to the voltage on the rating plate. Also make sure that the voltage of your charger corresponds to that of your mains.



Your DeWALT FATMAX charger is double insulated in accordance with EN60335; therefore no earth wire is required.

If the supply cord is damaged, it must be replaced only by DeWALT FATMAX or an authorised service organisation.

Mains Plug Replacement (U.K. & Ireland Only)

If a new mains plug needs to be fitted:

- Safely dispose of the old plug.
- Connect the brown lead to the live terminal in the plug.
- Connect the blue lead to the neutral terminal.



WARNING: No connection is to be made to the earth terminal.

Follow the fitting instructions supplied with good quality plugs. Recommended fuse: 3 A.

Using an Extension Cable

An extension cord should not be used unless absolutely necessary. Use an approved extension cable suitable for the power input of your charger (see **Technical Data**). The minimum conductor size is 1 mm²; the maximum length is 30 m.

When using a cable reel, always unwind the cable completely.

Important Safety Instructions for All Battery Chargers

SAVE THESE INSTRUCTIONS: This manual contains important safety and operating instructions for compatible battery chargers (refer to **Technical Data**).

- Before using charger, read all instructions and cautionary markings on charger, battery pack, and product using battery pack.



WARNING: Shock hazard. Do not allow any liquid to get inside charger. Electric shock may result.



WARNING: We recommend the use of a residual current device with a residual current rating of 30mA or less.



CAUTION: Burn hazard. To reduce the risk of injury, charge only DeWALT FATMAX rechargeable batteries. Other types of batteries may burst causing personal injury and damage.



CAUTION: Children should be supervised to ensure that they do not play with the appliance.

NOTICE: Under certain conditions, with the charger plugged into the power supply, the exposed charging contacts inside the charger can be shorted by foreign material. Foreign materials of a conductive nature such as, but not limited to, steel wool, aluminum foil or any buildup of metallic particles should be kept away from charger cavities. Always unplug the charger from the power supply when there is no battery pack in the cavity. Unplug charger before attempting to clean.

- **DO NOT attempt to charge the battery pack with any chargers other than the ones in this manual.** The charger and battery pack are specifically designed to work together.
- **These chargers are not intended for any uses other than charging DeWALT FATMAX rechargeable batteries.** Any other uses may result in risk of fire, electric shock or electrocution.
- **Do not expose charger to rain or snow.**
- **Pull by plug rather than cord when disconnecting charger.** This will reduce risk of damage to electric plug and cord.

- **Make sure that cord is located so that it will not be stepped on, tripped over, or otherwise subjected to damage or stress.**
- **Do not use an extension cord unless it is absolutely necessary.** Use of improper extension cord could result in risk of fire, electric shock, or electrocution.
- **Do not place any object on top of charger or place the charger on a soft surface that might block the ventilation slots and result in excessive internal heat.** Place the charger in a position away from any heat source. The charger is ventilated through slots in the top and the bottom of the housing.
- **Do not operate charger with damaged cord or plug—** have them replaced immediately.
- **Do not operate charger if it has received a sharp blow, been dropped, or otherwise damaged in any way.** Take it to an authorised service centre.
- **Do not disassemble charger; take it to an authorised service centre when service or repair is required.** Incorrect reassembly may result in a risk of electric shock, electrocution or fire.
- *In case of damaged power supply cord, the supply cord must be replaced immediately by the manufacturer, its service agent or similar qualified person to prevent any hazard.*
- **Disconnect the charger from the outlet before attempting any cleaning. This will reduce the risk of electric shock.** Removing the battery pack will not reduce this risk.
- **NEVER** attempt to connect two chargers together.
- **The charger is designed to operate on standard 230V household electrical power. Do not attempt to use it on any other voltage.** This does not apply to the vehicular charger.





Charging a Battery (Fig. B)

1. Plug the charger into an appropriate outlet before inserting battery pack.
2. Insert the battery pack **15** into the charger, making sure the battery pack is fully seated in the charger. The red (charging) light will blink repeatedly indicating that the charging process has started.
3. The completion of charge will be indicated by the red light remaining ON continuously. The battery pack is fully charged and may be used at this time or left in the charger. To remove the battery pack from the charger, push the battery release button **16** on the battery pack.

NOTE: To ensure maximum performance and life of lithium-ion battery packs, charge the battery pack fully before first use.

Charger Operation

Refer to the indicators below for the charge status of the battery pack.

Charge Indicators	
 Charging	
 Fully Charged	

Charge Indicators



*The red light will continue to blink, but a yellow indicator light will be illuminated during this operation. Once the battery pack has reached an appropriate temperature, the yellow light will turn off and the charger will resume the charging procedure.

The compatible charger(s) will not charge a faulty battery pack. The charger will indicate faulty battery by refusing to light.

NOTE: This could also mean a problem with a charger.

If the charger indicates a problem, take the charger and battery pack to be tested at an authorised service centre.

Hot/Cold Pack Delay

When the charger detects a battery pack that is too hot or too cold, it automatically starts a Hot/Cold Pack Delay, suspending charging until the battery pack has reached an appropriate temperature. The charger then automatically switches to the pack charging mode. This feature ensures maximum battery pack life.

A cold battery pack will charge at a slower rate than a warm battery pack. The battery pack will charge at that slower rate throughout the entire charging cycle and will not return to maximum charge rate even if the battery pack warms.

The DCB118 charger is equipped with an internal fan designed to cool the battery pack. The fan will turn on automatically when the battery pack needs to be cooled. Never operate the charger if the fan does not operate properly or if ventilation slots are blocked. Do not permit foreign objects to enter the interior of the charger.

Electronic Protection System

XR Li-Ion tools are designed with an Electronic Protection System that will protect the battery pack against overloading, overheating or deep discharge.

The tool will automatically turn off if the Electronic Protection System engages. If this occurs, place the lithium-ion battery pack on the charger until it is fully charged.

Wall Mounting

These chargers are designed to be wall mountable or to sit upright on a table or work surface. If wall mounting, locate the charger within reach of an electrical outlet, and away from a corner or other obstructions which may impede air flow. Use the back of the charger as a template for the location of the mounting screws on the wall. Mount the charger securely using drywall screws (purchased separately) at least 25.4 mm long with a screw head diameter of 7–9 mm, screwed into wood to an optimal depth leaving approximately 5.5 mm of the screw exposed. Align the slots on the back of the charger with the exposed screws and fully engage them in the slots.

Charger Cleaning Instructions

WARNING: Shock hazard. Disconnect the charger from the AC outlet before cleaning. Dirt and grease may be removed from the exterior of the charger using a cloth or soft non-metallic brush. Do not use water or any cleaning solutions. Never let any liquid get inside the tool; never immerse any part of the tool into a liquid.

Battery Packs

Important Safety Instructions for All Battery Packs

When ordering replacement battery packs, be sure to include catalogue number and voltage.

The battery pack is not fully charged out of the carton. Before using the battery pack and charger, read the safety instructions below. Then follow charging procedures outlined.

READ ALL INSTRUCTIONS

- **Do not charge or use battery in explosive atmospheres, such as in the presence of flammable liquids, gases or dust.** Inserting or removing the battery from the charger may ignite the dust or fumes.
- **Never force battery pack into charger. Do not modify battery pack in any way to fit into a non-compatible charger as battery pack may rupture causing serious personal injury.**
- Charge the battery packs only in DeWALT/FATMAX chargers.
- **DO NOT splash or immerse in water or other liquids.**
- **Do not store or use the tool and battery pack in locations where the temperature may fall below 4 °C (39.2 °F) (such as outside sheds or metal buildings in winter), or reach or exceed 40 °C (104 °F) (such as outside sheds or metal buildings in summer).**
- **Do not incinerate the battery pack even if it is severely damaged or is completely worn out.** The battery pack can explode in a fire. Toxic fumes and materials are created when lithium-ion battery packs are burned.
- **If battery contents come into contact with the skin, immediately wash area with mild soap and water.** If battery liquid gets into the eye, rinse water over the open eye for 15 minutes or until irritation ceases. If medical attention is needed, the battery electrolyte is composed of a mixture of liquid organic carbonates and lithium salts.
- **Contents of opened battery cells may cause respiratory irritation.** Provide fresh air. If symptoms persists, seek medical attention.



WARNING: Burn hazard. Battery liquid may be flammable if exposed to spark or flame.



WARNING: Never attempt to open the battery pack for any reason. If battery pack case is cracked or damaged, do not insert into charger. Do not crush, drop or damage battery pack. Do not use a battery pack or charger that has received a sharp blow, been dropped, run over or damaged in any way (i.e., pierced with a nail, hit with a hammer, stepped on). Electric shock or electrocution may result. Damaged battery packs should be returned to service centre for recycling.



WARNING: Fire hazard. Do not store or carry the battery pack so that metal objects can contact exposed battery terminals. For example, do not place the battery pack in aprons, pockets, tool boxes, product kit boxes, drawers, etc., with loose nails, screws, keys, etc.



CAUTION: When not in use, place tool on its side on a stable surface where it will not cause a tripping or falling hazard. Some tools with large battery packs will stand upright on the battery pack but may be easily knocked over.

Transportation



WARNING: Fire hazard. Transporting batteries can possibly cause fire if the battery terminals inadvertently come in contact with conductive materials. When transporting batteries, make sure that the battery terminals are protected and well insulated from materials that could contact them and cause a short circuit. **NOTE:** Lithium-ion batteries should not be put in checked baggage.

DeWALT FATMAX batteries comply with all applicable shipping regulations as prescribed by industry and legal standards which include UN Recommendations on the Transport of Dangerous Goods; International Air Transport Association (IATA) Dangerous Goods Regulations, International Maritime Dangerous Goods (IMDG) Regulations, and the European Agreement Concerning The International Carriage of Dangerous Goods by Road (ADR). Lithium-ion cells and batteries have been tested to section 38.3 of the UN Recommendations on the Transport of Dangerous Goods Manual of Tests and Criteria.

In most instances, shipping a DeWALT/FATMAX battery pack will be excepted from being classified as a fully regulated Class 9 Hazardous Material. In general, only shipments containing a lithium-ion battery with an energy rating greater than 100 Watt Hours (Wh) will require being shipped as fully regulated Class 9. All lithium-ion batteries have the Watt Hour rating marked on the pack. Furthermore, due to regulation complexities, FATMAX/DeWALT does not recommend air shipping lithium-ion battery packs alone regardless of Watt Hour rating. Shipments of tools with batteries (combo kits) can be air shipped as excepted if the Watt Hour rating of the battery pack is no greater than 100 Wh.

Regardless of whether a shipment is considered excepted or fully regulated, it is the shipper's responsibility to consult the latest regulations for packaging, labeling/marketing and documentation requirements.

The information provided in this section of the manual is provided in good faith and believed to be accurate at the time the document was created. However, no warranty, expressed or implied, is given. It is the buyer's responsibility to ensure that its activities comply with the applicable regulations.

Transporting the FLEXVOLT™ Battery

The DeWALT FLEXVOLT™ battery has two modes: **Use** and **Transport**.

Use Mode: When the FLEXVOLT™ battery stands alone or is in a DeWALT 18V product, it will operate as an 18V battery. When the FLEXVOLT™ battery is in a 54V or a 108V (two 54V batteries) product, it will operate as a 54V battery.

Transport Mode: When the cap is attached to the FLEXVOLT™ battery, the battery is in Transport mode. Keep the cap for shipping.

When in Transport mode, strings of cells are electrically disconnected within the pack resulting in 3 batteries with a lower Watt hour (Wh) rating as compared to 1 battery with a higher Watt hour rating. This increased quantity of 3 batteries with the lower Watt hour rating can exempt the pack from certain shipping regulations that are imposed upon the higher Watt hour batteries.

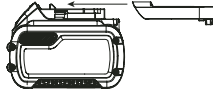

For example, the Transport Wh rating might indicate 3 x 36 Wh, meaning 3 batteries of 36 Wh each. The Use Wh rating might indicate 108 Wh (1 battery implied).



Storage Recommendations

1. The best storage place is one that is cool and dry away from direct sunlight and excess heat or cold. For optimum battery performance and life, store battery packs at room temperature when not in use.
2. For long storage, it is recommended to store a fully charged battery pack in a cool, dry place out of the charger for optimal results.

NOTE: Battery packs should not be stored completely depleted of charge. The battery pack will need to be recharged before use.

Labels on Charger and Battery Pack

In addition to the pictographs used in this manual, the labels on the charger and the battery pack may show the following pictographs:



Read instruction manual before use.



See **Technical Data** for charging time.



Do not probe with conductive objects.



Do not charge damaged battery packs.



Do not expose to water.



Have defective cords replaced immediately



Charge only between 4 °C and 40 °C.



Only for indoor use.



Discard the battery pack with due care for the environment.



Charge FATMAX battery packs only with designated DEWALTFATMAX chargers. Charging battery packs other than the designated DEWALTFATMAX batteries with a DEWALTFATMAX charger may make them burst or lead to other dangerous situations.



Do not incinerate the battery pack.



USE (without transport cap). Example: Wh rating indicates 108 Wh (1 battery with 108 Wh).



TRANSPORT (with built-in transport cap). Example: Wh rating indicates 3 x 36 Wh (3 batteries of 36 Wh).

Battery Type

The following tools operate on a 54 volt battery pack: DCMCS574, DCMCS575

These battery packs may be used: DCB546, DCB547, DCB548, DCB549. Refer to **Technical Data** for more information.

Package Contents

The DCMCS574 package contains:

- 1 Chainsaw
- 1 Scabbard
- 1 Bar 45 cm
- 1 Chain 45 cm
- 1 Wrench
- 1 Instruction manual

The DCMCS575 package contains:

- 1 Chainsaw
- 1 Scabbard
- 1 Bar 50 cm
- 1 Chain 50 cm
- 1 Wrench
- 1 Instruction manual

NOTE: Battery packs, chargers and kitboxes are not included with N models. Battery packs and chargers are not included with NT models. B models include Bluetooth® battery packs.

NOTE: The Bluetooth® word mark and logos are registered trademarks owned by the Bluetooth®, SIG, Inc. and any use of such marks by DEWALT is under license. Other trademarks and trade names are those of their respective owners.

- Check for damage to the tool, parts or accessories which may have occurred during transport.
- Take the time to thoroughly read and understand this manual prior to operation.

Markings on Tool

The following pictographs are shown on the tool:



Read instruction manual before use.



Wear ear protection.



Wear eye protection



Wear head protection.



Wear gloves.



Wear proper foot protection.



Do not expose the tool to rain or high humidity or leave outdoors while it is raining.



Contact of the guide bar tip with any object should be avoided.



Rotational direction of the saw chain.



Always use two hands when operating the chainsaw.



Switch the tool off. Before performing any maintenance on the tool, remove the battery from the tool.



Directive 2000/14/EC guaranteed sound power.

Date Code Position (Fig. A)

The date code **18**, which also includes the year of manufacture, is printed into the housing.

Example:

2021 XX XX

Year and Week of Manufacture

Description (Fig. A)



WARNING: Never modify the power tool or any part of it. Damage or personal injury could result.

- 1 Variable speed trigger switch
- 2 Lock-off lever
- 3 Chain brake / front hand guard
- 4 Guide bar
- 5 Saw chain
- 6 Sprocket cover
- 7 Bar lock nuts
- 8 Chain tensioning screw
- 9 Oil level indicator
- 10 Oil cap
- 11 Guide bar scabbard
- 12 Rear handle
- 13 Front handle
- 14 Battery housing
- 15 Battery Pack

16 Battery release button

17 Wrench

18 Date code

Intended Use

The DCMCS574 chainsaw is designed for cutting logs up to 40 cm in diameter.

The DCMCS575 chainsaw is designed for cutting logs up to 45 cm in diameter.

DO NOT use under wet conditions or in presence of flammable liquids or gases.

These chainsaws are professional power tools.

DO NOT let children come into contact with the tool.

Supervision is required when inexperienced operators use this tool.

- **Young children and the infirm.** This appliance is not intended for use by young children or infirm persons without supervision.
- This product is not intended for use by persons (including children) suffering from diminished physical, sensory or mental abilities; lack of experience, knowledge or skills unless they are supervised by a person responsible for their safety. Children should never be left alone with this product.

ASSEMBLY AND ADJUSTMENTS



WARNING: To reduce the risk of serious personal injury, turn tool off and disconnect battery pack before making any adjustments or removing/ installing attachments or accessories. An accidental start-up can cause injury.



WARNING: Use only DEWALT FATMAX battery packs and chargers.

Inserting and Removing the Battery Pack from the Tool (Fig. D)

NOTE: Make sure your battery pack **15** is fully charged.

To Install the Battery Pack into the Tool

1. Align the battery pack **15** with the rails inside the tool's battery housing **14** (Fig. D).
2. Slide it into the battery housing until the battery pack is firmly seated in the tool and ensure that you hear the lock snap into place.

To Remove the Battery Pack from the Tool

1. Press the battery release button **16** and firmly pull the battery pack out of the tool.
2. Insert battery pack into the charger as described in the charger section of this manual.

Fuel Gauge Battery Packs (Fig. C)

Some DEWALT battery packs include a fuel gauge which consists of three green LED lights that indicate the level of charge remaining in the battery pack.

To actuate the fuel gauge, press and hold the fuel gauge button **19**. A combination of the three green LED lights will

illuminate designating the level of charge left. When the level of charge in the battery is below the usable limit, the fuel gauge will not illuminate and the battery will need to be recharged.

NOTE: The fuel gauge is only an indication of the charge left on the battery pack. It does not indicate tool functionality and is subject to variation based on product components, temperature and end-user application.

Installing the Guide Bar and Saw Chain

(Fig. A, E–G)



CAUTION: Sharp chain. Always wear protective gloves when handling the chain. The chain is sharp and can cut you when it is not running.



WARNING: Sharp moving chain. To prevent accidental operation, ensure the battery is removed from the tool before performing the following operations. Failure to do this could result in serious personal injury.

If the saw chain **5** and guide bar **4** are packed separately in the carton, the chain has to be attached to the bar, and both must be attached to the body of the tool.

1. Place the saw on a flat, firm surface.
2. Rotate the bar lock nuts **7** counterclockwise with the wrench **17** provided.
3. Remove sprocket cover **6**, and bar lock nuts **7**.
4. Wearing protective gloves, grasp the saw chain **5** and wrap it around the guide bar **4**, ensuring the teeth are facing the correct direction.
5. Ensure the chain is properly set in the slot around the entire guide bar.
6. Place the saw chain around the sprocket **20**. While lining up the slot on the guide bar with chain tensioning pin **21**, and the bolts **22**, on the base of the tool as shown in Fig. E.
7. Once in place, hold the bar still, replace sprocket cover **6**. Make sure bolt holes on the cover line up with the bolts **22**, on the main housing.
8. Install the bar lock nuts **7** and rotate clockwise with the wrench **17** provided until snug, then loosen the nut(s) one full turn, so that the saw chain can be properly tensioned.
9. Using the flat screwdriver end of the wrench **17** rotate the chain tensioning screw **8** clockwise to increase tension. Make sure the saw chain **5** is snug around the guide bar **4** as shown in Fig. F and Fig. G then tighten the bar lock nut(s) **7** until snug.
10. Follow the instructions in the section **Adjusting Chain Tension**.

Adjusting Chain Tension (Fig. A, E–G)

NOTE: Saw chain tension should be adjusted regularly before each use.

1. With the saw still on a firm surface check the saw chain **5** tension. The tension is correct when the saw chain snaps back after being pulled 6 mm away from the guide bar **4** with light force from the middle finger and thumb as shown in Fig. F. There should be no “sag” between the guide bar and the saw chain on the underside as shown in Fig. G.

2. To adjust saw chain tension, loosen bar lock nuts **7**.
3. Rotate the chain tension screw **8** located on the sprocket cover using the flat screwdriver end of the wrench **17**.
4. Check saw chain tension, adjust if needed.
5. Do not over-tension the saw chain as this will lead to excessive wear and will reduce the life of the guide bar and saw chain.
6. Once saw chain tension is correct, tighten bar lock nuts **7** until tight using 6 ft. lbs. (8 Nm) of torque.
7. A new chain stretches slightly during the first few hours of use. It is important to check the tension frequently (after removing the battery pack) during the first 2 hours of use.

Replacing the Saw Chain (Fig. A, E, H)



CAUTION: Sharp chain. Always wear protective gloves when handling the chain. The chain is sharp and can cut you when it is not running.



WARNING: Sharp moving chain. To prevent accidental operation, ensure the battery is removed from the tool is unplugged before performing the following operations. Failure to do this could result in serious personal injury.

1. To remove the saw chain **5**, place the saw on a flat, firm surface.
2. Remove sprocket cover **6** as described in **Installing the Guide Bar and Saw Chain** section.
3. Rotate the chain tension screw **8** using the flat screwdriver end of the wrench **17**. Turning the screw counterclockwise allows the guide bar **4** to recede and reduces the tension on the chain so that it may be removed.
4. Wearing protective gloves, grasp the saw chain and lift the worn saw chain out of the groove in the guide bar.
5. Flip guide bar over every time you replace the chain to ensure even wear.
6. Place the new chain in the slot of the guide bar, making sure the saw teeth are facing the correct direction by matching the arrow and graphic of the saw chain on the sprocket cover **6** shown in Fig. H.
7. Follow instructions for **Installing the Guide Bar and Saw Chain**.

Replacement chain and bar are available from your nearest authorized service center.

- The DCMCS574 chain saw requires a replacement 45 cm chain DT20688-QZ and a replacement 45 cm bar DT20687-QZ.
- The DCMCS575 chain saw requires a replacement 50 cm chain DT20690-QZ and a replacement 50 cm bar DT20689-QZ.

Saw Chain and Guide Bar Oiling (Fig. A)

Auto Oiling System

This chainsaw is equipped with an auto oiling system that keeps the saw chain and guide bar constantly lubricated. The oil level indicator **9** shows the level of the oil in the chainsaw. If the oil level is less than a quarter full, remove the battery from the chainsaw and refill with the correct type of oil. Always empty oil tank when finished cutting.

NOTE: Use a high quality bar and chain oil for proper saw chain and bar lubrication. As a temporary substitute, a non-detergent SAE30 weight motor oil can be used. The use of a vegetable based bar and chain oil is recommended when pruning trees. Mineral oil is not recommended because it may harm trees. Never use waste oil or very thick oil. These may damage your chain saw.

Filling the Oil Reservoir

1. Unscrew counterclockwise and then remove the oil cap **10**.
Fill the reservoir with the recommended bar and chain oil until the oil level has reached the top of the oil level indicator **9**.
2. Refit the oil cap and tighten clockwise.
3. Periodically switch the chainsaw off and check the oil level indicator to ensure the bar and chain are being properly oiled.

Transporting Chain Saw (Fig. A)

- Always remove the battery from the tool and cover the guide bar **4** with the scabbard **11** when transporting the saw.

OPERATION

Instructions for Use

 **WARNING:** Always observe the safety instructions and applicable regulations.

 **WARNING:** To reduce the risk of serious personal injury, turn tool off and disconnect battery pack before making any adjustments or removing/installing attachments or accessories. An accidental start-up can cause injury.

Proper Hand Position (Fig. I)

 **WARNING:** To reduce the risk of serious personal injury, ALWAYS use proper hand position as shown.

 **WARNING:** To reduce the risk of serious personal injury, ALWAYS hold securely in anticipation of a sudden reaction.

Proper hand position requires the left hand on the front handle **13**, with the right hand on the rear handle **12**.

Operating the Chain Saw (Fig. A, I–K)

 **WARNING:** Read and understand all instructions. Failure to follow all instructions listed below may result in electric shock, fire and/or serious personal injury.

- Guard Against Kickback which can result in severe injury or death. See **General Power Tool Safety Warnings and General Chainsaw Safety Warnings, and Causes and Operator Prevention of Kickback and Kickback Safety Features**, to avoid the risk of kickback.
- Do not overreach. Do not cut above chest height. Make sure your footing is firm. Keep feet apart. Divide your weight evenly on both feet.

- Use a firm grip with your left hand on the front handle **13** and your right hand on the rear handle **12** so that your body is to the left of the guide bar.
- Do not hold chain saw by chain brake/front hand guard **3**. Keep elbow of left arm locked so that left arm is straight to withstand a kickback.



WARNING: Never use a cross-handed grip (left hand on the rear handle and right hand on the front handle).



WARNING: Never allow any part of your body to be in line with the guide bar **4** when operating the chain saw.

- Never operate while in a tree, in any awkward position or on a ladder or other unstable surface. You may lose control of saw causing severe injury.
- Keep the chain saw running at full speed the entire time you are cutting.
- Allow the saw chain to cut for you. Exert only light pressure. Do not put pressure on chain saw at end of cut.



WARNING: When not in use always have the chain brake engaged and battery removed.

Setting the Chain Brake (Fig. K)

Your chain saw is equipped with a chain braking system which will stop the chain quickly in case of kickback.

1. Remove the battery from the tool.
2. To engage the chain brake, push the chain brake/front hand guard **3** forward until it clicks into place.
3. Pull the chain brake/front hand guard **3** towards the front handle **13** into the “set” position as shown in Fig. K.
4. The tool is now ready to use.

NOTE: In the event of kickback, your left hand will come in contact with the front guard, pushing it forward, toward the workpiece. This will stop the tool.

Testing the Chain Brake (Fig. A, K)

Test the chain brake before every use to make sure it operates correctly.

1. Place the tool on a flat, firm surface. Make sure the saw chain **5** is clear of the ground.
2. Grip the tool firmly with both hands and turn the chain saw on.
3. Rotate your left hand forward around the front handle **13** so the back of your hand comes in contact with the chain brake/front hand guard **3** and push it forward, toward the workpiece. The saw chain should stop immediately.

NOTE: If saw does not stop immediately, stop use of tool and bring it to an authorized service center nearest you.



WARNING: Make sure to set chain brake before cutting.

ON/OFF Switch (Fig. J)

Always be sure of your footing and grip the chain saw firmly with both hands with the thumb and fingers encircling both handles.

1. To turn the unit on, push down on the the lock off lever **2**, shown in Fig. J, and squeeze the trigger switch **1**. Once the unit is running, you may release the lock off lever.
2. In order to keep the unit running you must continue to squeeze the trigger. To turn the unit off, release the trigger.

NOTE: If too much force is applied while making a cut the saw will turn off. To restart saw, you must release the trigger switch **1** before the saw will restart. Begin your cut again this time with less force. Allow the saw to cut at its own pace.

WARNING: *Never attempt to lock a switch in the ON position.*

Common Cutting Techniques

Felling

The process of cutting down a tree. Do not fell trees in high wind conditions.

WARNING: *Felling can result in injury. It should only be performed by a trained person.*

- A retreat path should be planned and cleared as necessary before cuts are started. The retreat path should extend back and diagonally to the rear of the expected line of fall as shown below.

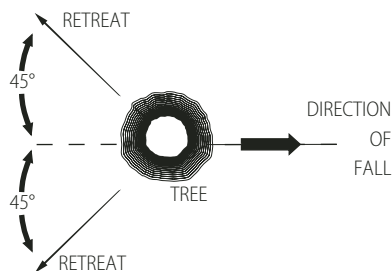

- Before felling is started, consider the natural lean of the tree, the location of larger branches and the wind direction to judge which way the tree will fall. Have wedges (wood, plastic or aluminum) and a heavy mallet handy. Remove dirt, stones, loose bark, nails, staples, and wire from the tree where the felling cuts are to be made.
- **Notching Undercut** - Make the notch 1/3 of the diameter of the tree, perpendicular to the direction of the fall. Make the lower horizontal notching cut first. This will help to avoid pinching of either the saw chain or the guide bar when the second notch cut is being made as shown below.
- **Felling Back Cut** - Make the felling back cut at least 51 mm higher than the horizontal notching cut. Keep the felling back cut parallel to the horizontal notching cut. Make the felling back cut so enough wood is left to act as a hinge. The hinge wood keeps the tree from twisting and falling in the wrong direction. Do not cut through the hinge as shown below.
- As the felling cut gets close to the hinge the tree should begin to fall. If there is any chance that the tree may not fall in the desired direction or it may rock back and bind the saw chain, stop cutting before the felling cut is complete and

use wedges to open the cut and drop the tree along the desired line of fall. When the tree begins to fall remove the chainsaw from the cut, stop the motor, put the chainsaw down, then use the retreat path planned. Be alert for overhead limbs falling and watch your footing.

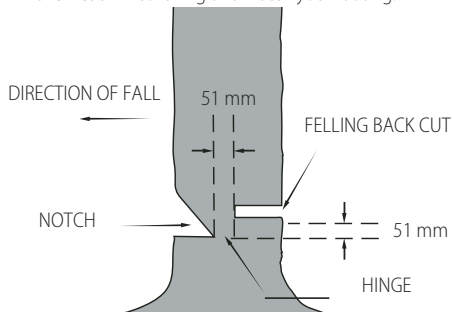

Limbing

Removing the branches from a fallen tree. When limbing, leave larger lower limbs to support the log off the ground. Remove the small limbs in one cut. Branches under tension should be cut from the bottom of the branch towards the top to avoid binding the chainsaw as shown below. Trim limbs from opposite side keeping tree stem between you and saw. Never make cuts with saw between your legs or straddle the limb to be cut.

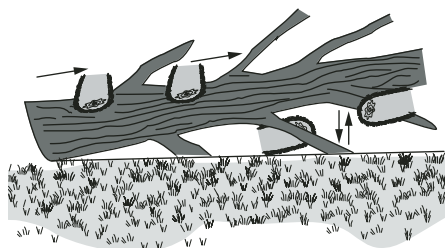

Bucking

WARNING: *Recommend that first time users should practice cutting on a saw horse.*

Cutting a felled tree or log into lengths. How you should cut depends on how the log is supported. Use a saw horse whenever possible as shown below.

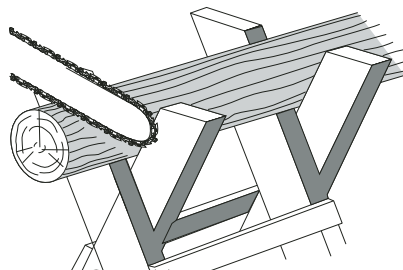

1. Always start a cut with the saw chain running at full speed.

2. Place the bottom spike **23** of the chainsaw behind the area of the initial cut as shown below.
3. Turn the chainsaw on then rotate the saw chain and bar down into the tree, using the spike as a hinge.
4. Once the chainsaw gets to a 45° angle, level the chainsaw again and repeat steps until you cut fully through.
5. When the tree is supported along its entire length, make a cut from the top (overbuck), but avoid cutting the earth as this will dull your saw quickly.

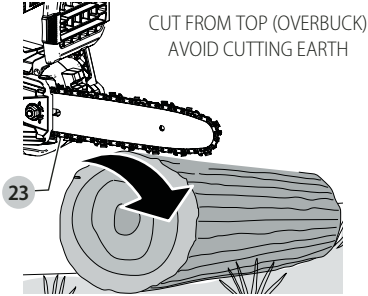

- When supported at one end first, cut 1/3 the diameter from the underside (underbuck). Then make the finishing cut by overbuck to meet the first cut as shown below.

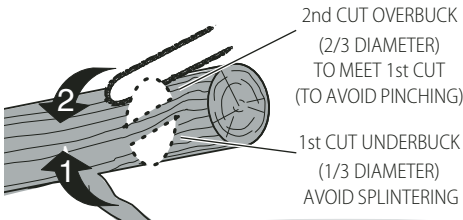

- When supported at both ends. First, cut 1/3 down from the top overbuck. Then make the finished cut by underbucking the lower 2/3 to meet the first cut as shown below.

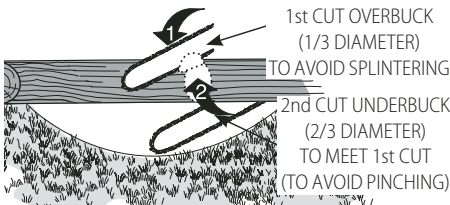

- When on a slope always stand on the uphill side of the log. When “cutting through”, to maintain complete control reduce the cutting pressure near the end of the cut without relaxing your grip on the chain saw handles. Don’t let the chain contact the ground. After completing the cut, wait for the saw chain to stop before you move the chain saw. Always stop the motor before moving from cut to cut.

MAINTENANCE

Your power tool has been designed to operate over a long period of time with a minimum of maintenance. Continuous satisfactory operation depends upon proper tool care and regular cleaning.

⚠ WARNING: *To reduce the risk of serious personal injury, turn tool off and disconnect battery pack before making any adjustments or removing/ installing attachments or accessories. An accidental start-up can cause injury.*

The charger and battery pack are not serviceable.

Saw Chain Sharpness

⚠ CAUTION: *Sharp chain. Always wear protective gloves when handling the chain. The chain is sharp and can cut you when it is not running.*

IMPORTANT: The chain cutters will dull immediately if they touch the ground, stones, masonry or a nail while cutting.

To get the best possible performance from your chain saw it is important to keep the teeth of the saw chain sharp. Chain sharpening services are available from your nearest DEWALT service center.

NOTE: Each time the saw chain is sharpened, it loses some of the reduced kickback qualities and extra caution should be used. It is recommended that a saw chain be sharpened no more than four times.



Lubrication

Your power tool requires no additional lubrication.



Cleaning

⚠ WARNING: *Blow dirt and dust out of the main housing with dry air as often as dirt is seen collecting in and around the air vents. Wear approved eye protection and approved dust mask when performing this procedure.*

⚠ WARNING: *Never use solvents or other harsh chemicals for cleaning the non-metallic parts of the tool. These chemicals may weaken the materials used in these parts. Use a cloth dampened only with water and mild soap. Never let any liquid get inside the tool; never immerse any part of the tool into a liquid.*

Optional Accessories

⚠ WARNING: *Since accessories, other than those offered by PROTODEWALTFATMAX, have not been tested with this product, use of such accessories with this tool could be hazardous. To reduce the risk of injury, only PROTODEWALTFATMAX recommended accessories should be used with this product.*

Consult your dealer for further information on the appropriate accessories.

Protecting the Environment



Separate collection. Products and batteries marked with this symbol must not be disposed of with normal household waste.

Products and batteries contain materials that can be recovered or recycled reducing the demand for raw materials. Please recycle electrical products and batteries according to local provisions. Further information is available at www.2helpU.com.

Rechargeable Battery Pack

This long life battery pack must be recharged when it fails to produce sufficient power on jobs which were easily done before. At the end of its technical life, discard it with due care for our environment:

- Run the battery pack down completely, then remove it from the tool.
- Li-Ion cells are recyclable. Take them to your dealer or a local recycling station. The collected battery packs will be recycled or disposed of properly.

АККУМУЛЯТОРНАЯ ЦЕПНАЯ ПИЛА

DCMCS574, DCMCS575

Поздравляем!

Вы приобрели инструмент DEWALT. Многолетний опыт, тщательная разработка изделий и инновации делают компанию DEWALT одним из самых надёжных партнеров для пользователей профессионального электроинструмента.

Технические характеристики

		DCMCS574	DCMCS575
Напряжение	$V_{\text{пост. тока}}$	54	54
Тип		1	1
Тип батареи		Ионно-литиевая	Ионно-литиевая
Длина шины	см	45	50
Максимальная скорость цепи (без нагрузки)	м/с	15	15
Максимальная длина реза	см	40	45
Ёмкость резервуара для масла	мл	115	115
Вес (без аккумуляторной батареи)	кг	5	5,7

Сумма величин шума и вибрации (сумма векторов по трем осям), измеренных в соответствии со стандартом EN60745-2-13:2009+A1:2010:

L_{PA} (уровень звукового давления)	дБ(А)	83	83
L_{WA} (уровень акустической мощности)	дБ(А)	99	100
K (погрешность для заданного уровня мощности)	дБ(А)	1,8	2
Значение вибрационного воздействия $aH =$	м/с ²	4,4	4,1
Погрешность K =	м/с ²	1,5	1,5

Значение шумовой эмиссии и/или эмиссии вибрации, указанное в данном справочном листке, было получено в соответствии со стандартным тестом, приведенным в EN60745, и может использоваться для сравнения инструментов. Кроме того, оно может использоваться для предварительной оценки воздействия вибрации.

⚠ ОСТОРОЖНО! Заявленное значение шумовой эмиссии и/или эмиссии вибрации относится к основным областям применения инструмента. Однако, если инструмент используется для различных целей, с различными дополнительными принадлежностями или при ненадлежащем уходе, то уровень шума и/или вибрации может измениться. Это может привести к значительному увеличению уровня воздействия вибрации в течение всего рабочего периода.

При расчете приблизительного значения уровня воздействия шума и/или вибрации также необходимо учитывать время, когда инструмент

выключен или то время, когда он работает на холостом ходу. Это может привести к значительному снижению уровня воздействия вибрации в течение всего рабочего периода. Определите дополнительные меры техники безопасности для защиты оператора от воздействия шума и/или вибрации, а именно: поддержание инструмента и дополнительных принадлежностей в рабочем состоянии, создание комфортных условий работы (соответствующих вибрации), хорошая организация рабочего места.

Декларация о соответствии нормам ЕС

Директива по механическому оборудованию



54 В Цепная пила

DCMCS574, DCMCS575

DEWALT заявляет, что продукция, описанная в разделе «Технические характеристики», соответствует: 2006/42/EC, EN62841-1:2015, EN62841-4-1:2020.

2000/14/EC, Приложение V

L_{WA} (измеренная акустическая мощность)
99 дБ(А) (DCMCS574)/100 дБ(А) DCMCS575,

Погрешность (K)

1,8 дБ(А) (DCMCS574)/2,0 дБ(А) DCMCS575,

L_{WA} (гарантированная акустическая мощность)
102 дБ(А)

Эти продукты также соответствуют Директивам 2014/30/EU и 2011/65/EU. За дополнительной информацией обращайтесь в компанию DEWALT по адресу, указанному ниже или приведенному на задней стороне обложки руководства.

Нижеподписавший несет ответственность за составление технической документации и составил данную декларацию по поручению компании DEWALT.

Маркус Ромпель (Markus Rompel)

Вице-президент отдела по разработке и производству, PTE-Europe

DEWALT, Richard-Klinger-Straße 11,
65510, Idstein, Germany

15.10.2021



ВНИМАНИЕ: Во избежание риска получения травм ознакомьтесь с инструкцией.

Батарей				Зарядные устройства/время зарядки (мин)**								
Кат. №	V _{пост. тока}	Ah	Вес (kg)	DCB104	DCB107	DCB112	DCB113	DCB115	DCB116	DCB117	DCB118	DCB132
DCB546	18/54	6,0/2,0	1,08	60	270	170	140	90	80	40	60	90
DCB547	18/54	9,0/3,0	1,46	75*	420	270	220	135*	110*	60	75*	135*
DCB548	18/54	12,0/4,0	1,46	120	540	350	300	180	150	80	120	180
DCB549	18/54	15,0/5,0	2,12	125	730	450	380	230	170	90	125	230

*Код даты 201811475В или новее

Обозначения: правила техники безопасности

Ниже описывается уровень опасности, обозначаемый каждым из предупреждений. Прочитайте руководство и обратите внимание на данные символы.



ОПАСНО: Обозначает опасную ситуацию, которая неизбежно приведет к **серьезной травме или смертельному исходу**, в случае несоблюдения соответствующих мер безопасности.



ВНИМАНИЕ: Указывает на потенциально опасную ситуацию, которая, в случае несоблюдения соответствующих мер безопасности, может привести к **серьезной травме или смертельному исходу**.



ПРЕДУПРЕЖДЕНИЕ: Указывает на потенциально опасную ситуацию, которая, в случае несоблюдения соответствующих мер безопасности может стать причиной травм **средней или легкой степени тяжести**.

ПОЯСНЕНИЕ: Указывает на практики, использование которых не связано с получением травмы, но если ими пренебречь, могут привести к **порче имущества**.



Указывает на риск поражения электрическим током.



Указывает на риск возгорания.

ОБЩИЕ ПРАВИЛА ТЕХНИКИ БЕЗОПАСНОСТИ ПРИ ИСПОЛЬЗОВАНИИ ЭЛЕКТРОИНСТРУМЕНТОВ



ВНИМАНИЕ: Прочитайте и просмотрите все предупреждения, инструкции, иллюстрации и спецификации по данному электроинструменту. Несоблюдение всех приведенных ниже инструкций может стать причиной поражения электрическим током, возгорания и/или тяжелой травмы.

СОХРАНИТЕ ВСЕ ИНСТРУКЦИИ ДЛЯ ПОСЛЕДУЮЩЕГО ИСПОЛЬЗОВАНИЯ

Термин «электроинструмент» в предупреждениях относится к работающим от сети (проводным) электроинструментам или работающим от аккумуляторной батареи (беспроводным) электроинструментам.

1) Безопасность на рабочем месте

- Следите за чистотой и хорошим освещением на рабочем месте.** Захламленное или плохо освещенное рабочее место может стать причиной несчастного случая.
- Запрещается работать с электроинструментами во взрывоопасных местах, например, вблизи легковоспламеняющихся жидкостей, газов и пыли.** Искры, которые появляются при работе электроинструментов могут привести к воспламенению пыли или паров.
- Следите за тем, чтобы во время работы с электроинструментом в зоне работы не было посторонних и детей.** Отвлекаясь от работы вы можете потерять контроль над инструментом.

2) Электробезопасность

- Штепсельная вилка электроинструмента должна соответствовать розетке. Никогда не меняйте вилку инструмента. Запрещается использовать переходники к вилкам для электроинструментов с заземлением.** Использование оригинальных штепсельных вилок, соответствующих типу сетевой розетки снижает риск поражения электрическим током.
- Избегайте контакта с заземленными поверхностями, такими как трубы, радиаторы и холодильники.** Если вы будете заземлены, увеличивается риск поражения электрическим током.
- Запрещается оставлять электроинструмент под дождем и в местах повышенной влажности.** При попадании воды в электроинструмент риск поражения электротоком возрастает.
- Берегите кабель от повреждений. Никогда не используйте кабель для переноски инструмента, не тяните за него, пытайтесь отключить инструмент от сети. Держите кабель подальше от источников тепла, масла, острых углов или движущихся предметов.** Поврежденный или запутанный кабель питания повышает риск поражения электрическим током.
- При работе с электроинструментом на открытом воздухе используйте удлинитель, подходящий для использования на улице.** Использование кабеля питания, предназначенного

для использования вне помещения, снижает риск поражения электрическим током.

- f) **Если использование электроинструмента в условиях повышенной влажности неизбежно, используйте устройства защитного отключения (УЗО) для защиты сети.**

Использование УЗО сокращает риск поражения электрическим током.

3) Обеспечение индивидуальной безопасности

- a) **Будьте внимательны, смотрите, что делаете и не забывайте о здравом смысле при работе с электроинструментом. Запрещается работать с электроинструментом в состоянии усталости, наркотического, алкогольного опьянения или под воздействием лекарственных препаратов.** Невнимательность при работе с электроинструментом может привести к серьезным телесным повреждениям.
- b) **Используйте индивидуальные средства защиты. Всегда используйте защитные очки.** Средства защиты, такие как пылезащитная маска, обувь с нескользящей подошвой, каска и защитные наушники, используемые при работе, уменьшают риск получения травм.
- c) **Примите меры для предотвращения случайного включения. Перед тем как подключить электроинструмент к сети и/или аккумуляторной батарее, возьмите инструмент или перенести его на другое место, убедитесь в том, что выключатель находится в положении «Выкл.».** Если при переноске электроинструмента он подключен к сети, и при этом ваш палец находится на выключателе, это может стать причиной несчастных случаев.
- d) **Уберите все регулировочные или гаечные ключи перед включением электроинструмента.** Ключ, оставленный на вращающейся части электроинструмента, может привести к травме.
- e) **Не пытайтесь дотянуться до слишком удаленных поверхностей. Обувь должна быть удобной, чтобы вы всегда могли сохранять равновесие.** Это позволит лучше контролировать электроинструмент в непредвиденных ситуациях.
- f) **Одевайтесь соответствующим образом. Избегайте носить свободную одежду и ювелирные украшения. Следите за тем, чтобы волосы и одежда не попали под движущиеся детали.** Возможно наматывание свободной одежды, ювелирных изделий и длинных волос на движущиеся детали.
- g) **При наличии устройств для подключения оборудования для удаления и сбора пыли необходимо обеспечить правильность их подключения и эксплуатации.** Использование устройства для пылеудаления сокращает риски, связанные с пылью.

- h) **Не позволяйте хорошему знанию от частого использования инструмента стать причиной самоуверенности и игнорирования правил техники безопасности.** Небрежное действие может повлечь серьезные травмы за долю секунды.

4) Эксплуатация электроинструмента и уход за ним

- a) **Избегайте чрезмерной нагрузки электроинструмента. Используйте электроинструмент в соответствии с назначением.** Правильно подобранный электроинструмент выполнит работу более эффективно и безопасно при стандартной нагрузке.
- b) **Не пользуйтесь инструментом, если не работает выключатель.** Любой инструмент, управлять выключением и включением которого невозможно, опасен, и его необходимо отремонтировать.
- c) **Перед выполнением любых настроек, сменой аксессуаров или прежде чем убрать инструмент на хранение, отключите его от сети и/или снимите с него аккумуляторную батарею, если ее можно снять.** Такие превентивные меры безопасности сокращают риск случайного включения электроинструмента.
- d) **Храните электроинструмент в недоступном для детей месте и не позволяйте работать с инструментом людям, не имеющим соответствующих навыков работы с такого рода инструментами.** Электроинструмент представляет опасность в руках неопытных пользователей.
- e) **Поддерживайте электроинструмент и принадлежности в исправном состоянии. Проверьте, не нарушена ли центровка или не заклинены ли движущиеся детали, нет ли повреждений или иных неисправностей, которые могли бы повлиять на работу электроинструмента. В случае обнаружения повреждений, прежде чем приступить к эксплуатации электроинструмента, его нужно отремонтировать.** Большинство несчастных случаев происходит из-за электроинструментов, которые не обслуживаются должным образом.
- f) **Содержите режущий инструмент в остро заточенном и чистом состоянии.** Вероятность заклинивания инструмента, за которым следят должным образом и который хорошо заточен, значительно меньше, а работать с ним легче.
- g) **Используйте электроинструменты, принадлежности и насадки в соответствии с данными инструкциями, принимая во внимание условия работы и характер выполняемой работы.** Использование электроинструмента для выполнения операций,

для которых он не предназначен, может привести к созданию опасных ситуаций.

- h) **Все рукоятки и поверхности захватывания должны быть сухими и без следов смазки.**

Скользкие рукоятки и поверхности захватывания не позволяют обеспечить безопасность работы и управления инструментом в непредвиденных ситуациях.

5) Использование аккумуляторных электроинструментов и уход за ними

- a) **Используйте для зарядки аккумуляторной батареи только указанное производителем зарядное устройство.** Использование зарядного устройства определенного типа для зарядки других батарей может привести к возгоранию.
- b) **Используйте для электроинструмента только батареи указанного типа.** Использование других аккумуляторных батарей может стать причиной травмы и пожара.
- c) **Оберегайте батарею от попадания в нее скрепок, монет, ключей, гвоздей, болтов или других мелких металлических предметов, которые могут вызывать замыкание контактов.** Короткое замыкание контактов аккумуляторной батареи может привести к пожару или получению ожогов.
- d) **При повреждении батареи, из нее может вытечь электролит. Не прикасайтесь к нему. При случайном контакте с электролитом смойте его водой. При попадании электролита в глаза обратитесь за медицинской помощью.** Жидкость, находящаяся внутри батареи, может вызвать раздражение или ожоги.
- e) **Не используйте поврежденные или измененные аккумуляторные батареи или инструменты.** Поврежденные или измененные аккумуляторные батареи могут работать непредсказуемо, что может привести к возгоранию, взрыву или риску получения травм.
- f) **Не подвергайте аккумуляторные батареи или инструмент воздействию огня или повышенной температуры.** Открытый огонь или воздействие высокой температуры выше 130 °C может привести к взрыву.
- g) **Следуйте всем инструкциям по зарядке и не заряжайте аккумуляторную батарею или инструмент вне температурного диапазона, указанного в инструкции.** Неправильная зарядка или зарядка вне указанного температурного диапазона может привести к повреждению батареи и увеличить риск возгорания.

6) Обслуживание

- a) **Обслуживание электроинструмента должен проводить квалифицированный специалист с использованием только оригинальных запасных частей.** Это позволит обеспечить безопасность обслуживаемого электрифицированного инструмента.

- b) **Не выполняйте обслуживание поврежденных аккумуляторных батарей.** Обслуживание аккумуляторных батарей должно выполняться только производителем или авторизованными поставщиками услуг.

Общие правила техники безопасности для цепных пил

- a) **Держитесь подальше от работающей цепной пилы. Перед тем как включить цепную пилу убедитесь, что цепь ни во что не упирается.** Невнимательность при работе с цепной пилой может привести к соприкосновению вашей одежды или частей тела с пильной цепью.
- b) **Удерживайте цепную пилу правой рукой за заднюю рукоятку а левой — за переднюю рукоятку.** Неправильное (обратное) удерживание пилы увеличивает риск получения травмы и поэтому запрещено.
- c) **Удерживайте цепную пилу за изолированные поверхности захватывания в тех случаях, так как существует вероятность контакта пильной цепи со скрытой электропроводкой или собственным шнуром питания.** Контакт пильной цепи с находящимся под напряжением проводом может подать ток на незащищенные металлические части инструмента, что может привести к поражению оператора электрическим током.
- d) **Используйте защитные очки. Также рекомендуется использовать дополнительные средства индивидуальной защиты слуха, а также для головы, рук и ног.** Подходящие средства защиты уменьшают риск получения травмы от разлетающихся в разные стороны отходов пиления или от непреднамеренного контакта с пильной цепью.
- e) **Запрещается эксплуатировать цепную пилу во время нахождения на дереве, стремянке, лесах или любой другой неустойчивой поверхности.** Использование цепной пилы таким образом может привести к серьезной травме.
- f) **Во время эксплуатации цепной пилы старайтесь сохранять устойчивое положение и равновесие и стоять на твердой, ровной поверхности.** Скользкие или нестабильные поверхности могут стать причиной потери равновесия или управления цепной пилой.
- g) **При разрезании ветки, находящейся под напряжением, будьте готовы к пружинному эффекту.** Когда напряжение в деревянных волокнах высвобождается, подпружиненная ветка может ударить оператора и/или выбить цепную пилу из рук, приводя к потере управления.
- h) **Будьте особенно осторожны при пилке кустов и саженцев.** Тонкие прутья могут зацепиться о

цепную пилу и ударить оператора, что приведет к потере равновесия.

- i) **При переноске цепной пилы выключите ее и удерживайте за переднюю рукоятку, как можно дальше от частей тела. При транспортировке цепной пилы обязательно надевайте футляр на шину.** При правильном удерживании цепной пилы соприкосновение с пильной цепью сводится к минимуму.
- j) **Соблюдайте инструкции по смазке, натяжению пильной цепи и замене пильной шины и цепи.** В случае недостаточно натянутой или недостаточно смазанной маслом пильной цепи, существует опасность разрыва цепи, а также увеличивается опасность возникновения обратного удара.
- k) **Только для пиления древесины. Используйте цепную пилу только по назначению. Например, не используйте цепную пилу для пиления металла, пластика, стеновых материалов или стройматериалов, не являющихся древесными.** Использование цепной пилы не по назначению может создать опасную ситуацию.
- l) **Не пытайтесь повалить дерево до тех пор, пока не поймете риски и способы их избежать.** При валке дерева оператор или находящиеся рядом люди могут получить серьезные травмы.
- m) **Не пытайтесь повалить дерево до тех пор, пока не поймете риски и способы их избежать.** При валке дерева оператор или находящиеся рядом люди могут получить серьезные травмы.

Причины возникновения обратного удара и способы ее предупреждения:

Обратный удар возникает, когда концевая часть пильной шины случайно соприкасается с объектом, а также в случае, если древесина перекашивается и зажимает пильную цепь в распиле.

В случае соприкосновения кончика пилы с препятствием в некоторых случаях может произойти обратный удар, отбрасывая пильную шину назад в сторону оператора. В случае зажимания вдоль верхнего края пильной шины она будет отброшена назад в направлении оператора.

Любое из этих физических воздействий может привести к потере контроля над пилой, которая может привести к серьезной травме. Не полагайтесь только на устройства безопасности цепной пилы. Будучи оператором цепной пилы, вы должны принимать все возможные меры, чтобы производить пиление без несчастных случаев и травм.

Обратный удар является результатом неправильного использования цепной пилы и/или выбора неправильного способа или режима пиления. Избежать этого явления можно путем выполнения указанных далее мер предосторожности:

- a) **Крепко обхватите пилу обеими руками, удерживая рукоятки всеми пальцами**

рук, расположите тело так, чтобы противодействовать возможному обратному удару. При соблюдении соответствующих мер предосторожности оператор может контролировать силу обратного удара. Не выпускайте цепную пилу из рук.

- b) **Работайте в устойчивой позе и не пилите на высоте выше уровня плеч.** Это поможет предотвратить непреднамеренный контакт концевой части режущего механизма с объектом и позволит лучше контролировать цепную пилу в неожиданных ситуациях.
- c) **В качестве запасных частей можно использовать только указанные изготовителем оборудования пильные шины и пильные цепи.** При использовании неоригинальных запасных частей, существует опасность разрыва пильной цепи, а также увеличивается опасность возникновения обратного удара.
- d) **Затачивание пильной цепи и все работы по ее техническому обслуживанию должны производиться в соответствии инструкциями ее изготовителя.** Уменьшение глубины шаблона может привести к повышенному обратному удару.

Для сведения к минимуму риска возникновения обратного удара следует соблюдать следующие меры предосторожности:

1. **Прочно удерживайте пилу. При работающем двигателе крепко удерживайте цепную пилу обеими руками. Крепко держите цепную пилу за рукоятки, плотно обхватив их пальцами.** При резании вдоль нижнего края шины цепная пила будет тянуться вперед и отталкиваться назад при резании вдоль верхнего края шины.
2. **Не пытайтесь дотянуться до слишком удаленных поверхностей.**
3. **Всегда твердо стойте на ногах, сохраняя равновесие.**
4. **Не допускайте контакта носа направляющей шины с бревнами, ветками, землей и другими препятствиями.**
5. **Не пилите на высоте выше уровня плеч.**
6. **Используйте такие устройства, пильная цепь с низкой отдачей и пильная шина с низкой отдачей, чтобы снизить риски, связанные с обратным ударом.**
7. **В качестве запасных частей можно использовать только указанные изготовителем оборудования или эквивалентные пильные шины и пильные цепи.**
8. **Следите за тем, чтобы движущаяся цепь не соприкоснулась с чем-либо на конце пильной шины.**

9. **Следите за тем, чтобы рабочая зона была свободна от препятствий, таких как другие деревья, ветви, камни, заборы, пни и т. д.**
Исключите или избегайте любых препятствий, которые могут повредить цепь, когда вы распилываете то или иное бревно или ветвь.
 10. **Следите за тем, чтобы пильная цепь была острой и правильно натянутой. Затупившаяся или провисающая пильная цепь может стать причиной возникновения обратного удара. Регулярно проверяйте натяжение цепи при остановленном двигателе и отсоединенном штекере питания.** Никогда не делайте этого при работающем двигателе.
 11. **Начинайте и продолжайте распил только при движении цепи на максимальной скорости.** Если цепь движется с меньшей скоростью, вероятность обратного удара возрастает.
 12. **Распиливайте по одному бревну за раз.**
 13. **Будьте предельно осторожны при повторном входе в предыдущий рез.** Воткните ребросты выступы в древесину и позвольте цепи набрать полную скорость прежде, чем продолжить распил.
 14. **Не пытайтесь выполнить врезные или проникающие распилы.**
 15. **Следите за перемещением бревен и других предметов, которые могут закрыть разрез, зажать или упасть на цепь.**
- Запрещается эксплуатировать цепную пилу, находясь на дереве, стремянке, лесах или любой другой неустойчивой поверхности.
 - Удерживайте инструмент за изолированные ручки при выполнении работ, во время которых имеется вероятность контакта инструмента со скрытой электропроводкой. Контакт с оголенными проводами передает электрический заряд на неизолированные металлические части инструмента и приводит к поражению оператора электрическим током.
 - Не пытайтесь выполнять работы, выходящие за рамки ваших возможностей или опыта. Внимательно прочтите и ознакомьтесь со всеми инструкциями данного руководства.
 - Перед тем как включить цепную пилу убедитесь, что цепь ни во что не упирется.
 - Запрещается использовать цепную пилу одной рукой! Эксплуатация одной рукой может привести к тяжелым травмам оператора, помощников и посторонних лиц. Цепная пила разработана с учетом эксплуатации двумя руками.
 - Поверхность рукояток должна быть сухой, чистой и не содержать следов масла и смазки.
 - Не допускайте скопления грязи, мусора или опилок на вентиляционных отверстиях двигателя или наружного корпуса.
 - Перед тем как поставить цепную пилу остановите пильную цепь.
 - Не срезайте лозы и небольшие кусты.
 - Будьте особенно осторожны при пилке кустов и саженцев, так как тонкие прутья могут зацепиться о пильную цепь и ударить оператора, что приведет к потере равновесия.

Функции защиты от обратного удара



ВНИМАНИЕ: С целью снижения опасности в случае обратного удара пила имеет следующие особенности. Тем не менее, данные особенности не исключают опасность, связанную с обратным ударом. Используя цепную пилу, не полагайтесь на эти механизмы. Обязательно соблюдайте все меры предосторожности, инструкции и принципы технического обслуживания, приведенные в данном руководстве, чтобы избежать обратных ударов и других усилий, которые могут привести к серьезной травме.

- Снижающая отдачу пильная шина имеет носовую часть с малым радиусом, которая снижает размер опасной зоны обратного удара на кончике шины. Пильная шина с низкой отдачей продемонстрировала значительное снижение количества и серьезности обратных ударов во время испытаний в соответствии с требованиями безопасности для электрических цепных пил.
- Пильная цепь с низкой отдачей оборудована контурным ограничителем глубины и защитным звеном, которые отражают обратный удар и позволяют древесине постепенно проникать под нож. Пильная цепь с низкой отдачей — это цепь, отвечающая требованиям ANSI B175.1–2012 к характеристикам отдачи.

Цепная пила – названия и термины

- **Распиловка** – Поперечное распилывание стволов деревьев или бревен на куски требуемой длины.
- **Тормоз двигателя (если имеется)** - Механизм, останавливающий движение пильной цепи при отпускинии куркового пускового выключателя.
- **Силовой блок цепной пилы** – Часть цепной пилы без пильной цепи и направляющей шины.
- **Приводная звездочка или звездочка** – Зубчатое колесо, приводящее в движение пильную цепь.
- **Валка** – Процесс вырубki деревьев.
- **Запил для валки** – Завершающий пропил во время валки, выполняемый на противоположной от подпила стороне дерева.
- **Передняя рукоятка** – Дополнительная рукоятка, расположенная в передней части (или близко к ней) цепной пилы.
- **Передний защитный кожух** – Защитное ограждение между передней рукояткой цепной пилы и направляющей шиной; обычно располагается вблизи от руки, удерживающей переднюю рукоятку.

- **Пильная шина** – Жесткая конструкция, которая поддерживает и направляет пильную цепь.
- **Защитный чехол для пильной шины** – Корпус, надеваемый на направляющую шину, чтобы предотвратить контакт с зубьями цепи, когда пила не используется.
- **Обратный удар** – Движение пильной шины назад, вверх или назад и вверх, когда пильная цепь в передней верхней части пильной шины соприкасается с каким-либо препятствием, таким как бревно или ветка, или когда древесина зажимает пильную цепь в срезе.
- **Обратный удар при заземлении** – Внезапный отскок пилы назад вследствие смыкания древесины и заземления движущейся пильной цепи в верхней части пильной шины в пропиле.
- **Вращательный обратный удар** – Быстрое движение пилы вверх и назад. Возникает, когда движущаяся пильная цепь на верхнем сегменте носовой части пильной шины касается какого-либо объекта, например, бревна или ветви.
- **Обрезка ветвей** – Удаление ветвей с поваленного дерева.
- **Пильная цепь с низкой отдачей** – Цепь, снижающая возникновение обратного удара в соответствии с требованиями по ANSI B175.1–2012 (при тестировании на репрезентативной выборке цепных пил.)
- **Нормальное положение при распиле** – Положения, которые предполагаются принимать при распиловке и валке деревьев.
- **Верхний запил** – Надрез, задающий направление падения дерева.
- **Задняя рукоятка** – Рукоятка, расположенная в задней части (или близко к ней) цепной пилы.
- **Пильная шина с низкой отдачей** – Шина, показавшая значительное снижение силы обратного удара.
- **Сменная пильная цепь** – Цепь, соответствующая требованиям по отдаче ANSI B175.1–2012 при испытании на определенных цепных пилах. Может не соответствовать требованиям к производительности ANSI при использовании с другими пилами.
- **Пильная цепь** – Цепь с режущими зубьями, распиливающая древесину, приводимая в действие двигателем и поддерживаемая пильной шиной.
- **Опорные зубья** – Специальные зубья, позволяющие наклонить пилу и занять правильное положение при распиловке и валке деревьев.
- **Переключатель** – Устройство, которое замыкает или прерывает цепь электропитания к двигателю цепной пилы.
- **Соединительный переключатель** – Механизм, передающий движение от куркового выключателя переключателю.
- **Блокировка выключателя** – Передвижной фиксатор, предотвращающий непреднамеренное срабатывание

выключателя до тех пор, пока он не будет вручную активирован.

Остаточные риски

Несмотря на соблюдение соответствующих инструкций по технике безопасности и использование предохранительных устройств, некоторые остаточные риски невозможно полностью исключить. А именно:

- ухудшение слуха;
- риск травм от разлетающихся частиц;
- риск получения ожогов в результате нагревания инструмента в процессе работы;
- риск получения травмы в результате продолжительной работы.

СОХРАНИТЕ НАСТОЯЩЕЕ РУКОВОДСТВО

Зарядные устройства

Зарядные устройства DeWALT не требуют регулировки и максимально просты в использовании.

Электробезопасность

Электродвигатель рассчитан на работу только при одном напряжении сети. Необходимо обязательно убедиться в том, что напряжение источника питания соответствует указанному на шильдике устройства. Необходимо также убедиться в том, что напряжение работы зарядного устройства соответствует напряжению в сети.



Зарядное устройство DeWALT оснащено двойной изоляцией в соответствии с требованиями EN60335; поэтому провод заземления не требуется.

В случае повреждения кабеля питания его необходимо заменить специально подготовленным кабелем, который можно приобрести в сервисных центрах DeWALT.

Использование удлинительного кабеля

Используйте удлинитель только в случаях крайней необходимости. Используйте только утвержденные удлинители промышленного изготовления, рассчитанные на мощность не меньшую, чем потребляемая мощность зарядного устройства (см. **Технические характеристики**). Минимальное поперечное сечение провода электрического кабеля должно составлять 1 мм²; максимальная длина 30 м. При использовании кабельного барабана всегда полностью разматывайте кабель.

Важные инструкции по технике безопасности для всех зарядных устройств

СОХРАНИТЕ НАСТОЯЩЕЕ РУКОВОДСТВО. В данном руководстве содержатся важные инструкции по технике безопасности для совместимых зарядных устройств (см. **Технические характеристики**).

- *Перед тем как использовать зарядное устройство, внимательно изучите все инструкции и предупреждающие этикетки на зарядном устройстве, батарее и инструменте, для которого используется батарея.*

 **ВНИМАНИЕ:** Опасность поражения электрическим током. Не допускайте попадания жидкости в зарядное устройство. Это может привести к поражению электрическим током.

 **ВНИМАНИЕ:** Рекомендуется использовать устройство защитного отключения (УЗО) с током утечки до 30 мА.

 **ВНИМАНИЕ:** Опасность ожога. Во избежание травм, следует использовать только аккумуляторные батареи производства DEWALT. Использование батарей другого типа может привести к взрыву, травмам и повреждениям.

 **ПРЕДУПРЕЖДЕНИЕ:** Не позволяйте детям играть с данным устройством.



ПОЯСНЕНИЕ: В определенных условиях, при подключении зарядного устройства к источнику питания, может произойти короткое замыкание контактов внутри зарядного устройства посторонними материалами. Не допускайте попадания в полость зарядного устройства таких токопроводящих материалов, как стальная стружка, алюминиевая фольга или другие металлические частицы и т. п. Всегда отключайте зарядное устройство от источника питания, если в нем нет аккумуляторной батареи. Всегда отключайте зарядное устройство от сети перед тем, как приступить к очистке инструмента

- **НЕ ПЫТАЙТЕСЬ** заряжать батареи с помощью каких-либо других зарядных устройств, кроме тех, которые указаны в данном руководстве. Зарядное устройство и батарея предназначены для совместного использования.
- Эти зарядные устройства не предназначены ни для какого другого использования, помимо зарядки аккумуляторных батарей DEWALT. Использование любых других батарей может привести к возгоранию, поражению электротоком или гибели от электрического шока.
- Не подвергайте зарядное устройство воздействию снега или дождя.
- При отключении зарядного устройства от сети всегда тяните за штепсельную вилку, а не за кабель. Это поможет избежать повреждения штепсельной вилки и розетки.
- Убедитесь в том, что кабель расположен таким образом, чтобы на него не наступили, не споткнулись об него, а также в том, что он не натянут и не может быть поврежден.
- Не используйте удлинительный кабель без крайней необходимости. Использование удлинительного кабеля неподходящего типа может привести к пожару или поражению электрическим током.
- Не ставьте на зарядное устройство никакие предметы и не устанавливайте зарядное устройство на мягкую поверхность, которая может закрыть вентиляционные отверстия

и привести к перегреву. Не размещайте зарядное устройство поблизости от источников тепла. Вентиляция зарядного устройства происходит с помощью отверстий в верхней и нижней части корпуса.

- Не используйте зарядное устройство при наличии поврежденной кабеля или штепсельной вилки – в этом случае необходимо немедленно их заменить.
- Не используйте зарядное устройство, если его роняли, либо если оно подвергалось сильным ударам или было повреждено каким-либо иным образом. Обратитесь в авторизованный сервисный центр.
- Не разбирайте зарядное устройство. При необходимости обратитесь в специализированный сервисный центр, если нужно провести обслуживание или ремонт инструмента. Неправильная сборка может стать причиной пожара или поражения электрическим током.
- В случае повреждения кабеля питания его необходимо немедленно заменить у производителя, в его сервисном центре или с привлечением другого специалиста аналогичной квалификации для предотвращения несчастного случая.
- Перед очисткой отключите зарядное устройство от сети. В противном случае, это может привести к поражению электрическим током. Извлечение аккумуляторной батареи не приведет к снижению степени этого риска.
- НИКОГДА не подключайте два зарядных устройства вместе.
- Зарядное устройство предназначено для работы при стандартном напряжении сети в 230 В. Не пытайтесь использовать его при каком-либо ином напряжении. Это не относится к автомобильному зарядному устройству.

Зарядка батареи (Рис. [Fig.] B)

1. Перед установкой батареи подключите зарядное устройство к соответствующей сетевой розетке.
2. Вставьте аккумуляторную батарею  в зарядное устройство, убедившись в том, что она хорошо установлена. Красный индикатор зарядки начнет мигать. Это означает, что процесс зарядки начался.
3. По окончании зарядки красный индикатор будет гореть непрерывно, не мигая. Теперь батарея полностью заряжена, и ее можно использовать или оставить в зарядном устройстве. Чтобы извлечь аккумуляторную батарею из зарядного устройства, нажмите кнопку фиксатора батареи  и извлеките батарею.

ПРИМЕЧАНИЕ: Чтобы обеспечить максимальную производительность и срок службы литий-ионных батарей, перед первым использованием полностью зарядите аккумуляторную батарею.

Работа с зарядным устройством

См. состояние зарядки аккумуляторной батареи на приведенных ниже индикаторах.

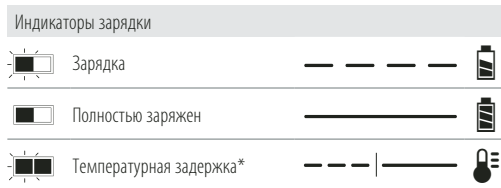

*В это время красный индикатор продолжит мигать, а когда начнется зарядка, загорится желтый. После того, как батарея достигнет рабочей температуры, желтый индикатор погаснет, и зарядка продолжится.

Зарядное(-ые) устройство(-а) не может(-гут) полностью зарядить неисправную аккумуляторную батарею. При неисправной аккумуляторной батарее, индикатор на зарядном устройстве не загорится.

ПРИМЕЧАНИЕ: Также это может указывать на проблему с зарядным устройством.

Если зарядное устройство указывает на наличие проблемы, проверьте аккумулятор и зарядное устройство в специализированном сервисном центре.

Температурная задержка

Если температура батареи слишком низкая или слишком высокая, зарядное устройство автоматически переходит в режим температурной задержки; при этом зарядка не начинается до тех пор, пока батарея не достигнет нужной температуры. После того, как нужный уровень температуры будет достигнут, устройство перейдет в режим зарядки. Данная функция обеспечивает максимальный срок эксплуатации батареи.

Зарядка холодной батареи занимает больше времени, чем теплой. Аккумуляторная батарея заряжается медленнее во время цикла зарядки и максимального заряда не удастся добиться даже после того, как аккумуляторная батарея будет теплой.

Зарядное устройство DCB118 оснащено внутренним вентилятором для охлаждения батареи. Вентилятор включится автоматически, если батарея нуждается в охлаждении. Не используйте зарядное устройство, если вентилятор не функционирует или если забиты вентиляционные отверстия. Не позволяйте посторонним предметам попадать внутрь зарядного устройства.

Система электронной защиты

Литий-ионные аккумуляторные батареи XR оснащены системой электронной защиты, которая защищает аккумуляторную батарею от перегрузки, перегрева или глубокой разрядки.

При срабатывании системы электронной защиты инструмент автоматически отключается. В этом случае поставьте литий-ионную батарею на зарядку до тех пор, пока она полностью не зарядится.

Крепление на стену

Данные зарядные устройства могут крепиться на стены или устанавливаться на стол или рабочую поверхность. При креплении на стену расположите зарядное устройство в пределах досягаемости розетки и подальше от углов и других препятствий, которые могут помешать потоку воздуха. Используйте заднюю часть зарядного устройства в качестве образца для положения монтажных болтов на стене. Надежно закрепите зарядное устройство при помощи саморезов (приобретаются отдельно) длиной минимум в 25,4 мм с диаметром шляпки самореза в 7–9 мм, вкрученных в дерево до оптимальной глубины, оставляющей на поверхности примерно 5,5 мм самореза. Совместите отверстия на задней стороне зарядного устройства с выступающими саморезами и полностью вставьте их в отверстия.

Инструкции по очистке зарядного устройства



ВНИМАНИЕ: Опасность поражения электрическим током. Перед чисткой отключите зарядное устройство от сети питания. Грязь и жир можно удалить с наружной поверхности зарядного устройства с помощью тряпки или мягкой неметаллической щетки. Не используйте воду или чистящие растворы. Не допускайте попадания жидкости внутрь инструмента; никогда не погружайте никакие из деталей инструмента в жидкость.

Аккумуляторные батареи

Важные инструкции по технике безопасности для всех батарей

При заказе запасных батарей не забудьте указать номер по каталогу и напряжение.

При покупке батарея заряжена не полностью. Перед тем, как использовать батарею и зарядное устройство, прочтите следующие инструкции по технике безопасности. Затем выполните необходимые действия для зарядки.

ВНИМАТЕЛЬНО ПРОЧТИТЕ ВСЕ ИНСТРУКЦИИ

- **Не заряжайте и не используйте батарею во взрывоопасной атмосфере, например, при наличии горючих жидкостей, газов или пыли. Установка или удаление батареи из зарядного устройства может привести к воспламенению пыли или газов.**
- **Никогда не прилагайте больших усилий, вставляя батарею в зарядное устройство. Не вносите изменения в инструкцию батарей с целью установить их в зарядное устройство, к которому они не подходят. Это может привести к серьезным травмам.**
- **Заряжайте батареи только с помощью зарядных устройств DEWALT.**
- **НЕ ПРОЛИВАЙТЕ** на них и не погружайте их в воду или другие жидкости.
- **Не храните и не используйте данное устройство и батарею при температуре выше 40 °C**

(например, на внешних пристройках или на металлических поверхностях зданий в летнее время).

- **Не сжигайте батареи, даже поврежденные или полностью отработавшие.** При попадании в огонь батареи могут взорваться. При сжигании литий-ионных батарей образуются токсичные вещества и газы.
- **При попадании содержимого батареи на кожу, немедленно промойте это место водой с мылом.** При попадании содержимого батареи в глаза, необходимо промыть открытые глаза проточной водой в течение 15 минут или до тех пор, пока не пройдет раздражение. При необходимости обращения к врачу, может пригодиться следующая информация: электролит представляет собой смесь жидких органических углекислых и литиевых солей.
- **При вскрытии батареи, ее содержимое может вызвать раздражение дыхательных путей.** Обеспечьте наличие свежего воздуха. Если симптомы сохраняются, обратитесь к врачу.



ВНИМАНИЕ: Опасность ожога. Содержимое батареи может воспламениться при попадании искр или огня.



ВНИМАНИЕ: Ни в коем случае не разбирайте батарею. При наличии трещин или других повреждений батареи, не устанавливайте ее в зарядное устройство. Не роняйте батарею и не подвергайте ее ударам или другим повреждениям. Не используйте батарею или зарядное устройство после удара, падения или получения каких-либо других повреждений (например, после того, как ее проткнули гвоздем, ударили молотком или наступили на нее). Это может привести к удару или поражению электрическим током. Поврежденные батареи необходимо вернуть в сервисный центр для повторной переработки.



ВНИМАНИЕ: Риск воспламенения. Избегайте замыкание выводов батарей металлическими предметами во время хранения или переноски.

Например, не кладите аккумуляторные батареи в передники, карманы, ящики для инструментов, выдвижные ящики и т. п. с гвоздями, гайками, ключами и т. п.



ПРЕДУПРЕЖДЕНИЕ: Когда устройство не используется, кладите его на бок на устойчивую поверхность в таком месте, где оно не может упасть и об него нельзя споткнуться. Некоторые устройства с батареями большого размера, стоят сверху на батарее, и могут легко упасть.

Транспортировка



ВНИМАНИЕ: Риск воспламенения. При транспортировке аккумуляторных батарей может произойти возгорание, если терминалы аккумуляторных батарей случайно будут

замкнуты электропроводящими материалами. При транспортировке аккумуляторных батарей убедитесь в том, что терминалы защищены и хорошо изолированы от материалов, контакт с которыми может привести к короткому замыканию.

ПРИМЕЧАНИЕ: Литий-ионные аккумуляторные батареи запрещается сдавать в багаж.

Батареи DEWALT соответствуют всем применимым правилам транспортировки, как предусмотрено промышленными и юридическими стандартам, включая рекомендации ООН по транспортировке опасных грузов; Ассоциация международных авиаперевозчиков (IATA) правила перевозки опасных грузов, Международные правила перевозки опасных грузов морским путем (IMDG), и европейское соглашение о международной дорожной перевозке опасных грузов (ADR). Литий-ионные элементы и аккумуляторные батареи были протестированы в соответствии с разделом 38.3 Рекомендаций ООН по транспортировке опасных грузов руководства по тестам и критериям.

В большинстве случаев транспортировка аккумуляторных батарей DEWALT не попадает под классификацию, поскольку они не являются опасными материалами Класса 9. В целом, полностью под правила Класса 9 подпадают только перевозки литий-ионных батарей с энергоемкостью выше 100 Ватт час (Вт ч). Энергоемкость всех литий-ионных аккумуляторных батарей в Ватт-часах указана на упаковке. Кроме того, из-за сложности правил, DEWALT не рекомендует перевозку литий-ионных батарей по воздуху вне зависимости от их энергоемкости. Поставки инструментов с батареями (комбинированные наборы) могут перевозиться по воздуху согласно исключениям, если энергоемкость батареи не превышает 100 Вт ч.

Независимо от того, является ли перевозка исключением или выполняется по правилам, перевозчик должен уточнить последние требования к упаковке, маркировке и оформлению документации.

Информация, изложенная в данном руководстве обоснована и на момент создания данного документа может считаться точной. Но эта гарантия не является ни выраженной, ни подразумеваемой. Покупатель должен обеспечить то, что бы его деятельность соответствовала всем применимым законам.

Транспортировка батареи FLEXVOLT™

Батарея DEWALT FLEXVOLT™ оснащена двумя режимами: **эксплуатация и транспортировка.**

Режим эксплуатации: если батарея FLEXVOLT™ используется отдельно или в изделии DEWALT на 18 В, то она будет работать в качестве батареи 18 В. Если батарея FLEXVOLT™ используется в изделии на 54 В или 108 В (две батареи 54 В), то она будет работать в качестве батареи 54 В.

Режим транспортировки: если к батарее FLEXVOLT™ прикреплена крышка, то батарея находится в режиме транспортировки. Сохраните крышку для транспортировки.

При режиме транспортировки ряды элементов электрически отсоединяются внутри батареи, что в итоге дает

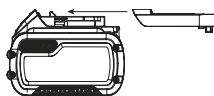

3 батареи с более низкой энергоемкостью в ватт-часах (Вт ч) по сравнению с 1 батареей с более высокой емкостью в ватт-часах. Данное увеличенное количество в 3 батареи с более низкой энергоемкостью может исключить комплект из некоторых ограничений на перевозку, налагаемых на батареи с более высокой энергоемкостью.

Например, энергоемкость в режиме транспортировки указана как 3 × 36 Вт ч, что может означать 3 батареи с емкостью

Пример маркировки режимов эксплуатации и транспортировки



в 36 Вт ч каждая. Энергоемкость в режиме эксплуатации указана как 108 Вт ч (подразумевается 1 батарея).

Рекомендации по хранению

1. Лучшим местом для хранения является прохладное и сухое место, защищенное от прямых солнечных лучей, высокой или низкой температуры. Для оптимальной работы и продолжительного срока службы, храните неиспользуемые аккумуляторные батареи при комнатной температуре.
2. Для достижения максимальных результатов при продолжительном хранении рекомендуется полностью зарядить батарейный комплект и хранить его в прохладном сухом месте вне зарядного устройства.

ПРИМЕЧАНИЕ: Аккумуляторные батареи не должны храниться в полностью разряженном состоянии. Перед использованием аккумуляторная батарея требует повторной зарядки.

Маркировка на зарядном устройстве и аккумуляторной батарее

Помимо пиктограмм, используемых в данном руководстве, на зарядном устройстве и батарее имеются следующие обозначения:



Перед началом работы прочтите руководство по эксплуатации.



Чтобы узнать время зарядки, см. **Технические характеристики**.



Не касайтесь токопроводящими предметами контактов батареи и зарядного устройства.



Не пытайтесь заряжать поврежденную батарею.



Не подвергайте электроинструмент или его элементы воздействию влаги.



Немедленно заменяйте поврежденный кабель питания.



Зарядку осуществляйте только при температуре от 4 °C до 40 °C.



Для использования внутри помещений.



Утилизируйте отработанные батареи безопасным для окружающей среды способом.



Заряжайте аккумуляторные батареи DeWALT только с помощью соответствующих зарядных устройств DeWALT. Зарядка иных аккумуляторных батарей, кроме DeWALT на зарядных устройствах DeWALT может привести к возгоранию аккумуляторных батарей и возникновению других опасных ситуаций.



Не сжигайте аккумуляторную батарею.



ЭКСПЛУАТАЦИЯ (без крышки для транспортировки). Пример: энергоемкость указана как 108 Вт ч (1 батарея с 108 Вт ч).



ТРАНСПОРТИРОВКА (с крышкой для транспортировки). Пример: энергоемкость указана как 3 × 36 Вт ч (3 батареи по 36 Вт ч).

Тип батареи

DCMCS574, DCMCS575 работает от аккумуляторной батареи напряжением 54 В.

Могут применяться следующие типы батарей: DCB546, DCB547, DCB548, DCB549. Подробную информацию см. в **Технических характеристиках**.

Комплект поставки

В DCMCS574 упаковку входят:

- 1 Цепная пила
- 1 Защитный чехол
- 1 Пильная шина 45 см
- 1 Пильная цепь 45 см
- 1 Гаечный ключ
- 1 Руководство по эксплуатации

В DCMCS575 упаковку входят:

- 1 Цепная пила
- 1 Защитный чехол
- 1 Пильная шина 50 см
- 1 Пильная цепь 50 см
- 1 Гаечный ключ
- 1 Руководство по эксплуатации

ПРИМЕЧАНИЕ: Аккумуляторные батареи, зарядные устройства и инструментальные ящики не входят в комплект поставки для моделей N. Аккумуляторные батареи и

зарядные устройства не входят в комплект поставки для моделей NT. Модели В оснащены аккумуляторной батареей Bluetooth®.

ПРИМЕЧАНИЕ: Словесный товарный знак и логотип Bluetooth® являются зарегистрированными товарными знаками Bluetooth®, SIG, Inc. любое использование этих знаков DeWALT лицензировано. Другие торговые марки и названия принадлежат их владельцам.

- Проверьте инструмент, детали и дополнительные принадлежности на предмет повреждений, которые могли произойти во время транспортировки.
- Перед эксплуатацией внимательно прочтите данное руководство.

Маркировка на инструменте

На инструмент нанесены следующие обозначения:



Перед началом работы прочтите руководство по эксплуатации.



Используйте защитные наушники.



Используйте защитные очки.



Видимое излучение. Не направляйте луч в глаза.

Место положения кода даты (Рис. В)

Код даты **18**, который также включает в себя год изготовления, отштампован на поверхности корпуса инструмента.

Пример:

2021 XX XX
Год изготовления

Описание (Рис. А)



ВНИМАНИЕ: Никогда не вносите изменения в конструкцию электроинструмента или какой-либо его части. Это может привести к повреждениям или травмам.

- 1 Курковый пусковой выключатель с регулировкой скорости
- 2 Рычаг блокировки пускового выключателя
- 3 Тормоз пильной цепи/передний защитный кожух
- 4 Пильная шина
- 5 Пильная цепь
- 6 Крышка приводной звездочки
- 7 Стопорные гайки направляющей шины
- 8 Винт натяжения цепи
- 9 Индикатор уровня масла
- 10 Крышка резервуара для масла
- 11 Защитный чехол пильной шины
- 12 Задняя рукоятка
- 13 Передняя рукоятка
- 14 Аккумуляторный отсек
- 15 Аккумуляторная батарея

16 Отпирающая кнопка батареи

17 Гачный ключ

18 Код даты

Назначение

Ваша DCMCS574 цепная пила предназначена для работ по распилу бревен до 40 см в диаметре.

Ваша DCMCS575 цепная пила предназначена для работ по распилу бревен до 45 см в диаметре.

НЕ ИСПОЛЬЗУЙТЕ инструмент во влажных условиях или при наличии в окружающем пространстве легко воспламеняющихся жидкостей или газов.

Данные цепные пилы являются профессиональными электроинструментами.

НЕ РАЗРЕШАЙТЕ детям прикасаться к инструменту.

Использование инструмента неопытными пользователями должно происходить под контролем опытного лица.

- **Малолетние дети и люди с ограниченными физическими возможностями.** Данный инструмент не предназначен для использования маленькими детьми или людьми с ограниченными физическими возможностями, если они не находятся под присмотром лица, отвечающего за их безопасность.
- Данный инструмент не предназначен для использования лицами (включая детей) с ограниченными физическими, психическими и умственными возможностями, не имеющими опыта, знаний или навыков работы с ним, если они не находятся под наблюдением лица, ответственного за их безопасность. Никогда не оставляйте детей с этим инструментом без присмотра.

СБОРКА И РЕГУЛИРОВКА



ВНИМАНИЕ: Чтобы снизить риск получения серьезной травмы, необходимо выключить инструмент и отсоединить батарею, прежде чем выполнять какую-либо регулировку либо удалять/устанавливать какие-либо насадки или дополнительные принадлежности.

Случайный запуск может привести к травме.



ВНИМАНИЕ: Используйте только зарядные устройства и аккумуляторные батареи марки DeWALT.

Установка и извлечение аккумуляторной батареи из инструмента (Рис. D)

ПРИМЕЧАНИЕ: Убедитесь, что аккумуляторная батарея **15** полностью заряжена.

Установка батареи в инструмент

- 1 Совместите аккумуляторную батарею **15** с бороздками внутри батарейного отсека инструмента **14** (Рис. D).
- 2 Вдвигайте ее в батарейный отсек, пока аккумуляторная батарея плотно не встанет на место и вы услышите защелкивание замка.

Извлечение батареи из инструмента

1. Нажмите на отпирающую кнопку **16** и плотно потяните за батарею, извлекая ее из инструмента.
2. Вставьте батарею в зарядное устройство, как указано в разделе данного руководства, посвященном зарядному устройству.

Батареи с расходомером (Рис. С)

Некоторые аккумуляторные батареи DEWALT оборудованы расходомером в виде трех зеленых светодиодных индикаторов, обозначающих текущий уровень заряда батареи.

Для активирования расходомера нажмите и удерживайте кнопку **19**. Комбинация из трех горящих зеленых светодиодных индикаторов обозначает текущий уровень заряда батареи. Когда уровень заряда аккумуляторной батареи упадет ниже эксплуатационного предела, датчик погаснет, и батарею нужно будет зарядить.

ПРИМЕЧАНИЕ: Расходомер является индикатором только лишь уровня заряда, оставшегося в батарее. Он не является индикатором работоспособности инструмента и его показания могут меняться в зависимости от компонентов продукта, температуры и области применения.

Установка пильной шины и пильной цепи (Рис. А, Е–G)



ПРЕДУПРЕЖДЕНИЕ: Острая цепь. При выполнении любых работ, связанных с пильной цепью, обязательно надевайте защитные перчатки. Цепь очень острая, и о нее можно порезаться, даже когда инструмент выключен.



ВНИМАНИЕ: Острая движущаяся цепь. Чтобы избежать случайного включения инструмента, убедитесь, что аккумуляторная батарея извлечена из инструмента, прежде чем приступить к последующим действиям. Несоблюдение данного требования может привести к серьезной травме.

Если пильная цепь **5** и пильная шина **4** упакованы раздельно в картонную коробку, цепь должна быть установлена на шину, после чего обе они должны быть установлены на корпус инструмента.

1. Установите пилу на плоскую, твердую поверхность.
2. Поворачивайте стопорные гайки направляющей шины **7** против часовой стрелки, используя ключ **17**, входящий в комплект поставки.
3. Снимите крышку приводной звездочки **6** и удалите стопорные гайки направляющей шины **7**.
4. Надев защитные перчатки, возьмите пильную цепь **5** и установите ее на пильную шину **4**, убедившись, что зубья цепи направлены в правильную сторону.
5. Убедитесь, что цепь правильно установлена в прорези по периметру пильной шины.
6. Оберните пильную цепь вокруг приводной звездочки **20**. Совместите отверстие пильной шины со

штифтом натяжения пильной цепи **21** и болтами **22** в основании инструмента, как показано на Рис. Е.

7. Установив цепь и удерживая шину, закройте крышку приводной звездочки **6**. Убедитесь, что отверстия для болтов в крышке совпадают с болтами **22** на основном корпусе.
8. Установите стопорные гайки направляющей шины **7** и поворачивайте их по часовой стрелке ключом **17**, входящим в комплект поставки до упора, затем ослабьте гайку(-и) на один полный оборот, чтобы пильная цепь могла быть правильно натянута.
9. С помощью плоской отвертки на конце ключа **17** поверните винт натяжения цепи **8** по часовой стрелке, чтобы увеличить натяжение. Убедитесь, что пильная цепь **5** плотно натянута вокруг пильной шины **4**, как показано на Рис. F и Рис. G, затем затяните стопорную гайку(-и) направляющей шины **7** до упора.
10. Следуйте инструкциям в разделе «**Регулировка натяжения пильной цепи**».

Регулировка натяжения пильной цепи (Рис. А, Е–G)

ПРИМЕЧАНИЕ: Регулировка натяжения пильной цепи должна проводиться перед каждым использованием инструмента.

1. Положив пилу на плоскую, твердую поверхность, проверьте натяжение пильной цепи **5**. Натяжение считается правильным, когда цепь отскакивает обратно после того, как она была оттянута на расстояние 6 мм от пильной шины **4** легким усилием среднего и большого пальцев, как показано на Рис. F. Между пильной шиной и пильной цепью не должно быть провисания, как показано на Рис. G.
2. Чтобы отрегулировать натяжение пильной цепи, ослабьте стопорные гайки **7**.
3. Поверните винт натяжения цепи **8**, расположенный на крышке приводной звездочки, с помощью плоской отвертки на конце ключа **17**.
4. Проверьте натяжение пильной цепи, при необходимости отрегулируйте.
5. Не натягивайте пильную цепь слишком туго, так как это может привести к ее преждевременному износу и сократить срок службы пильной шины и пильной цепи.
6. Отрегулировав натяжение пильной цепи, затяните стопорные гайки **7** до упора с усилием 8 Нм крутящего момента.
7. Новая пильная цепь слегка растянется в первые часы работы. Очень важно часто проверять натяжение цепи (после извлечения аккумуляторной батареи) в течение первых 2 часов использования.

Замена пильной цепи (Рис. А, Е, Н)



ПРЕДУПРЕЖДЕНИЕ: Острая цепь. При выполнении любых работ, связанных с пильной цепью, обязательно надевайте защитные перчатки. Цепь

очень острая, и о нее можно порезаться, даже когда инструмент выключен.



ВНИМАНИЕ: Острая движущаяся цепь. Перед выполнением следующих действий в целях предотвращения непреднамеренного запуска убедитесь, что из инструмента извлечена аккумуляторная батарея. Несоблюдение данного требования может привести к серьезной травме.

1. Чтобы снять пильную цепь **5**, положите пилу на плоскую, твердую поверхность.
2. Снимите крышку звездочки **6**, как описано в разделе «Установка пильной шины и пильной цепи» руководства.
3. Поверните винт натяжения цепи **8** с помощью плоской отвертки на конце ключа **17**. Вращение винта против часовой стрелки отодвигает пильную шину **4** и ослабляет натяжение цепи, что позволяет ее снять.
4. Надев защитные перчатки, возьмитесь за изношенную пильную цепь и извлеките ее из канавки на пильной шине.
5. При каждой замене цепи переворачивайте пильную шину, чтобы обеспечить равномерный износ.
6. Установите новую пильную цепь в канавку пильной шины, убедившись, что зубья пильной цепи расположены в правильном направлении, в соответствии со стрелкой и изображением пильной цепи на крышке звездочки **6**, как показано на Рис. Н.
7. Следуйте инструкциям в разделе «Установка пильной шины и пильной цепи».

Сменные пильные цепи и шины можно приобрести в ближайшем авторизованном сервисном центре.

- Для DCMCS574 требуется сменная цепь 45 см DT20688-QZ и сменная 45 см пильная шина DT20687-QZ.
- Для DCMCS575 требуется сменная цепь 50 см DT20690-QZ и сменная 50 см пильная шина DT20689-QZ.

Смазка пильной цепи и пильной шины (Рис. А)

Автоматическая система смазки

Данная цепная пила оборудована системой автоматической смазки, которая поддерживает пильную цепь и пильную шину постоянно смазанной. Индикатор уровня масла **9** отображает уровень масла в цепной пиле. Как только уровень масла понизится до одной четверти запорочного объема, извлеките из цепной пилы аккумуляторную батарею и долейте масло правильного типа. По окончании работы всегда опорожняйте резервуар для масла.

ПРИМЕЧАНИЕ: В целях обеспечения качественной смазки составляющих необходимо использовать высококачественные пильные цепи и пильные шины. В качестве временной замены допустимо использовать моторное масло без моющего средства весового класса SAE30. Для обрезки ветвей рекомендуется использовать смазку для шины и цепи растительного происхождения. Не

рекомендуется использовать минеральное масло, поскольку оно может нанести вред деревьям. Никогда не используйте отработанное или очень густое масло. Они могут привести к повреждению цепной пилы.

Заправка резервуара для масла

1. Отвинтите против часовой стрелки и затем снимите крышку резервуара для масла **10**. Заполните резервуар рекомендованным маслом для цепных пил, пока индикатор уровня масла **9** не достигнет верхней отметки.
2. Установите крышку резервуара для масла на место и затяните по часовой стрелке.
3. Регулярно выключайте цепную пилу и проверяйте уровень масла по индикатору, чтобы убедиться, что пильная цепь и пильная шина смазываются надлежащим образом.

Транспортировка пилы (Рис. А)

- Всегда извлекайте аккумуляторную батарею из инструмента и надевайте на пильную шину **4** защитный чехол **11** при транспортировке пилы.

ЭКСПЛУАТАЦИЯ

Инструкции по использованию



ВНИМАНИЕ: Всегда следуйте указаниям действующих норм и правил безопасности.



ВНИМАНИЕ: Чтобы снизить риск получения серьезной травмы, необходимо выключить инструмент и отсоединить батарею, прежде чем выполнять какую-либо регулировку либо удалять/устанавливать какие-либо насадки или дополнительные принадлежности. Случайный запуск может привести к травме.

Правильное положение рук во время работы (Рис. I)



ВНИМАНИЕ: Для уменьшения риска получения тяжелой травмы, **ВСЕГДА** правильно удерживайте инструмент, как показано на рисунке.



ВНИМАНИЕ: Для уменьшения риска получения тяжелой травмы, **ВСЕГДА** надежно удерживайте инструмент, предупреждая внезапные сбои в работе.

При правильном расположении рук левая рука находится на передней рукоятке **13**, а правая на задней рукоятке **12**.

Эксплуатация цепной пилы (Рис. А, I–К)



ВНИМАНИЕ: Внимательно прочтите все инструкции. Несоблюдение всех приведенных ниже инструкций может стать причиной поражения электрическим током, возгорания и/или тяжелой травмы.

- Принимайте меры предосторожности против возможного обратного удара, который

может привести к тяжелым травмам и смерти. См. раздел «Общие правила техники безопасности при использовании электроинструментов», подразделы «Общие правила безопасности при работе цепными пилами», and «Причины возникновения обратного удара и способы ее предупреждения» и «Функции защиты от обратного удара», чтобы избежать обратного удара.

- Не пытайтесь дотянуться до слишком удаленных поверхностей. Не пилите на высоте выше уровня груди. Крепко стойте на ногах. Ставьте ноги широко. Распределяйте вес между ногами.
- Крепко удерживайте переднюю рукоятку **13** левой рукой и заднюю рукоятку **12** правой рукой, чтобы ваше тело находилось слева от пильной шины.
- Не держите пилу за тормоз пильной цепи / передний защитный кожух **3**. Держите локоть левой руки прямым, чтобы в случае обратного удара рука могла остановить движение.



ВНИМАНИЕ: Никогда не перекрещивайте руки при удержании пилы (левая рука на задней рукоятке, правая рука на передней рукоятке).



ВНИМАНИЕ: При работе цепной пилой ни при каких обстоятельствах не допускайте положения вашего туловища на одной линии с пильной шиной **4**.

- Запрещается эксплуатировать инструмент, находясь на дереве, в неудобном положении или на стремянке и других нестабильных опорах. Существует опасность потери управления над пилой, что может стать причиной тяжелых травм.
- Поддерживайте максимальные обороты цепной пилы на протяжении всего распила.
- Позвольте цепи делать свою работу. Прилагайте незначительное усилие. Не давите на цепную пилу в конце распила.



ВНИМАНИЕ: Когда пила не используется, держите тормоз пильной цепи в активном положении и извлекайте аккумуляторную батарею.

Настройка тормоза пильной цепи (Рис. К)

Ваша цепная пила оборудована системой тормоза цепи, которая быстро остановит цепь в случае возникновения обратного удара.

1. Извлеките аккумуляторную батарею из инструмента.
2. Чтобы задействовать тормоз цепи, передвиньте тормоз цепи / передний защитный кожух **3** вперед, пока он не защелкнется на месте.

3. Переведите тормоз цепи / передний защитный кожух **3** в сторону передней рукоятки **13** в положение «установки», как показано на Рис. К.
4. Инструмент готов к работе.

ПРИМЕЧАНИЕ: В случае возникновения обратного удара ваша левая рука толкнет передний защитный кожух вперед, в сторону заготовки. В результате инструмент остановится.

Проверка реакции тормоза пильной цепи на обратный удар (Рис. А, К)

Перед каждым использованием цепной пилы всегда проверяйте, что тормозной механизм функционирует должным образом.

1. Установите инструмент на плоскую, твердую поверхность. Убедитесь, что пильная цепь **5** не задевает землю.
2. Крепко удерживайте пилу обеими руками и включите ее.
3. Обхватите левой рукой переднюю рукоятку **13**, чтобы при этом тыльная сторона кисти руки входила в контакт с тормозом пильной цепи/передним защитным кожухом **3**, и поворачивайте ее вперед, в направлении обрабатываемой заготовки. Пильная цепь должна немедленно остановиться.

ПРИМЕЧАНИЕ: Если пила немедленно не останавливается, прекратите эксплуатацию цепной пилы и обратитесь в ближайший авторизованный сервисный центр.



ВНИМАНИЕ: Перед распилом убедитесь, что задействован тормоз цепи.

ПУСКОВОЙ выключатель (Рис. J)

Всегда будьте уверены в своем устойчивом положении и крепко удерживайте цепную пилу обеими руками, обхватив всеми пальцами обе рукоятки.

1. Чтобы запустить инструмент, опустите вниз рычаг блокировки пускового выключателя **2**, как показано на Рис. J, и нажмите на курковый пусковой выключатель **1**. После запуска инструмента рычаг блокировки пускового выключателя можно отпустить.
2. Чтобы инструмент продолжал работать, нужно постоянно держать курковый пусковой выключатель в нажатом положении. Чтобы выключить инструмент, отпустите выключатель.

ПРИМЕЧАНИЕ: В случае слишком сильного давления на цепную пилу она автоматически отключится. Чтобы снова запустить пилу сначала отпустите курковый пусковой выключатель **1** и только после этого перезапустите. Снова начните распил, но на этот раз оказывайте меньшее давление. Позвольте пиле работать на своей скорости.



ВНИМАНИЕ: Ни в коем случае не фиксируйте выключатель в положении включения.

Общие техники распила Валка деревьев

Процесс вырубki деревьев. Не валите деревья в условиях сильного ветра.

ВНИМАНИЕ: Валка деревьев может привести к травмам. Она должна проводиться только опытными пользователями.

- Перед началом работ должен быть спланирован и при необходимости расчищен путь отхода. Путь отхода должен пролегать назад и по диагонали, в сторону задней части ожидаемой линии падения, как показано ниже.

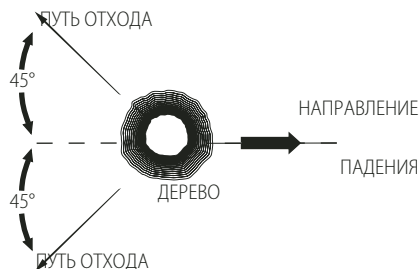

- Прежде чем начать валку, учтите естественный наклон дерева, расположение крупных веток и направление ветра, чтобы определить, в каком направлении упадет дерево. Имейте под рукой клинья (деревянные, пластмассовые или алюминиевые) и тяжелый молоток. Удалите грязь, камни, кору, гвозди, и проводку с тех мест дерева, где собираетесь пилить.

- Верхний запил** – Перпендикулярно направлению падения выполните направляющий запил на глубину 1/3 диаметра ствола. Сначала сделайте нижний горизонтальный подпил. Это поможет избежать зажима пильной цепи или пильной шины при выполнении второго подпила, как показано ниже.

- Запил для валки** – Выполняйте запил для валки как минимум на 51 мм выше горизонтального подпила. Выполняйте запил для валки параллельно горизонтальному подпилу. При создании надреза валки следите за тем, чтобы оставшегося количества дерева хватило для создания «петли». Эта центральная часть ствола предохранит дерево от скручивания и падения в неправильном направлении. Не распиливайте центральную часть ствола, как показано ниже.

- При приближении запила для валки к центральной части ствола дерево должно начать падать. При малейшей вероятности того, что дерево не упадет в нужном направлении или оно может отскочить назад и защемять пильную цепь, прежде чем завершить запил для валки, вставьте клинья, чтобы расширить запил для контроля направления падения. Как только дерево начнет падать, извлеките пилу из запила, остановите двигатель, поставьте пилу на землю и быстро отойдите по намеченному вами пути отхода. Остерегайтесь падающих верхних сучьев и смотрите под ноги.

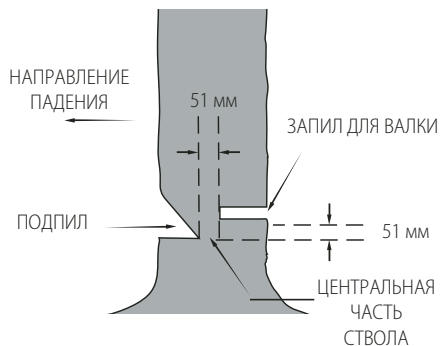

Обрезка ветвей

Удаление ветвей с поваленного дерева. При обрезке ветвей оставляйте нижние ветви в качестве опоры поваленного на землю дерева. Тонкие ветви удаляйте за один раз. Во избежание заклинивания цепной пилы ветви под напряжением следует спиливать в направлении снизу вверх, как показано ниже. При обрубке сучьев с противоположной стороны располагайте ствол дерева между собой и цепной пилой. Запрещается спиливать ветки, когда цепная пила находится между ног, а также прижимать сучья ногами.

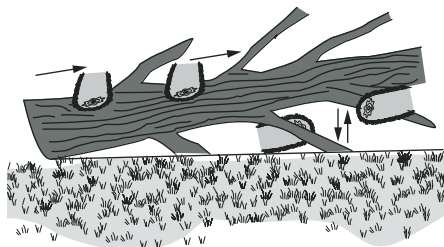

Распиловка

ВНИМАНИЕ: Неопытным пользователям рекомендуется проверить свои силы на пильных козлах.

Распиливание упавшего дерева или бревна. Техника распиловки полностью зависит от типа опоры бревна. По возможности, всегда используйте козлы, как показано ниже.

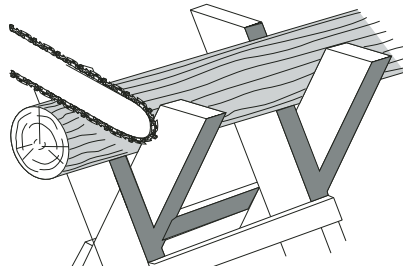

1. Всегда начинайте распил, когда пильная цепь вращается на максимальной скорости.

2. Расположите нижние опорные зубья **23** цепи позади участка первоначального реза, как показано ниже.
3. Включите пилу и поворотным движением опустите шину с цепью на ствол, при этом опираясь на опорные зубья.
4. Как только цепная пила достигнет угла в 45°, снова выровняйте пилу и повторяйте предыдущие шаги, пока распил не будет закончен.
5. Если ствол имеет опору по всей длине, выполняйте распиловку сверху вниз, избегая контакта пильной цепи с грунтом, т. к. она при этом быстро затупится.



- Если ствол имеет опору только с одной стороны, сначала сделайте надрез по направлению снизу вверх на 1/3 диаметра ствола. Затем выполните рез сверху вниз в направлении первого надреза, как показано ниже.

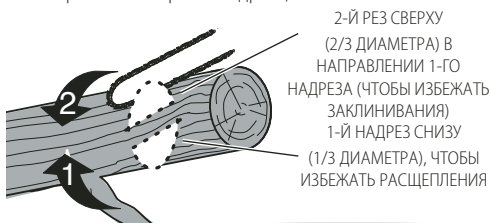

- Если ствол имеет опору с обеих сторон. Сначала сделайте надрез сверху вниз на 1/3 диаметра ствола. Затем выполните рез на 2/3 диаметра снизу вверх в направлении первого надреза, как показано ниже.



- При пилении на склоне всегда стойте на верхней стороне склона. Чтобы сохранить контроль над инструментом во время выполнения глубоких пропилов, ближе к концу пропила ослабьте давление на пилу, продолжая все также крепко удерживать обе рукоятки. Следите за тем, чтобы пильная цепь не касалась

земли. Завершив рез, дождитесь полной остановки пильной цепи и только после этого перемещайте пилу. При переходе от одного пропила к другому всегда выключайте двигатель.

ТЕХНИЧЕСКОЕ ОБСЛУЖИВАНИЕ

Электроинструмент имеет длительный срок эксплуатации и требует минимальных затрат на техобслуживание. Для длительной безотказной работы необходимо обеспечить правильный уход за инструментом и его регулярную очистку.

⚠ ВНИМАНИЕ: Чтобы снизить риск получения серьезной травмы, необходимо выключить инструмент и отсоединить батарею, прежде чем выполнять какую-либо регулировку либо удалять/устанавливать какие-либо насадки или дополнительные принадлежности.

Случайный запуск может привести к травме.

Зарядное устройство и аккумуляторные батареи неремонтопригодны.

Острота пильной цепи

⚠ ПРЕДУПРЕЖДЕНИЕ: Острая цепь. При выполнении любых работ, связанных с пильной цепью, обязательно надевайте защитные перчатки. Цепь очень острая, и о нее можно порезаться, даже когда инструмент выключен.

ВАЖНО: При соприкосновении во время реза пильной цепи с землей, камнями, кирпичом или гвоздями пильная цепь немедленно затупится.

В целях обеспечения максимальной производительности сучкореза необходимо поддерживать пильную цепь острой. Для заточки пильной цепи обратитесь в ближайший сервисный центр DEWALT.

ПРИМЕЧАНИЕ: При каждом затачивании пильной цепи она частично теряет свойства противодействия обратным ударам, поэтому соблюдайте особую осторожность. Не рекомендуется затачивать пильную цепь больше четырех раз.



Смазка

Ваш электроинструмент не требует дополнительной смазки.



Чистка

⚠ ВНИМАНИЕ: Выдувайте грязь и пыль из корпуса сухим сжатым воздухом по мере видимого скопления грязи внутри и вокруг вентиляционных отверстий. Выполняйте очистку, надев средство защиты глаз и респиратор утвержденного типа.

⚠ ВНИМАНИЕ: Никогда не используйте растворители или другие агрессивные химические средства для очистки неметаллических деталей инструмента.

Эти химикаты могут ухудшить свойства материалов, примененных в данных деталях. Используйте ткань, смоченную в воде с мягким мылом. Не допускайте попадания какой-либо жидкости внутрь инструмента; ни в коем случае не погружайте какую-либо часть инструмента в жидкость.

Дополнительные принадлежности



ВНИМАНИЕ: Поскольку принадлежности, отличные от тех, которые предлагает DEWALT, не проходили тесты на данном изделии, то использование этих принадлежностей может привести к опасной ситуации. Во избежание риска получения травмы, с данным продуктом должны использоваться только рекомендованные DEWALT дополнительные принадлежности.

По вопросу приобретения дополнительных принадлежностей обращайтесь к Вашему дилеру.

Защита окружающей среды



Отдельная утилизация. Изделия и аккумуляторные батареи с данным символом на маркировке запрещается утилизировать с обычными бытовыми отходами.

Изделия и аккумуляторные батареи содержат материалы, которые могут быть извлечены или переработаны, снижая потребность в исходном сырье. Пожалуйста, утилизируйте электрические изделия и аккумуляторные батареи в соответствии с местными нормами. Дополнительная информация доступна по адресу www.2helpU.com.

Аккумуляторная батарея

Данную аккумуляторную батарею с длительным сроком эксплуатации необходимо перезаряжать, когда она перестает обеспечивать питание, необходимое для выполнения определенных работ. По окончании срока эксплуатации ее следует утилизировать, соблюдая при этом необходимые меры по защите окружающей среды:

- полностью разрядите батарею до конца и извлеките ее из инструмента.
- литий-ионные аккумуляторные батареи подлежат вторичной переработке. Сдайте их нашему дилеру или в местный центр вторичной переработки. В этих пунктах батареи будут подвергнуты повторной переработке или правильной утилизации.

Дополнительная информация:

Дату изготовления (код даты) указан на корпусе инструмента. Код даты, который так же включает год изготовления, отштампован на поверхности корпуса изделия. Пример: 2021 46 XX, где 2021 – год изготовления, 46-неделя изготовления, XX – код завода изготовителя.

ТОВАР СЕРТИФИЦИРОВАН. Орган по сертификации "РОСТЕСТ-Москва", Адрес: 119049, г. Москва, улица Житная, д. 14, стр. 1; 117418, Москва, Нахимовский просп., 31 (факт.). Тел.: (499) 1292311, (495) 6682893, E-mail: office@rostest.ru
Изготовитель: Изготовитель: Блэк энд Деккер Холдингс ГмбХ, Германия, 65510, Идштайн, ул. Блэк энд Деккер, 40, тел. +496126212790.

Уполномоченное изготовителем юр.лицо: ООО "Стэнли Блэк энд Деккер", 117485, город Москва, улица Обручева, дом 30/1, строение 2, Телефон: + 7 (495) 258-3981, факс: + 7 (495) 258-3984, E-mail: inbox@dewalt.com. Сведения о импортере указаны в сопроводительной документации и/или на упаковке.



Приложение к руководству по эксплуатации электрооборудования для определения месяца производства по номеру текущей календарной недели года

Электрооборудование торговых марок "Dewalt", "Stanley", "Stanley FatMAX", "BLACK+DECKER".

Директивы 2014/30/EU ЕВРОПЕЙСКОГО ПАРЛАМЕНТА И СОВЕТА от 26 февраля 2014 г. "О гармонизации законодательства Государств-членов ЕС в области электромагнитной совместимости", 2006/42/ЕС ЕВРОПЕЙСКОГО ПАРЛАМЕНТА И СОВЕТА от 17 мая 2006 г. "О машинах и оборудовании"; 2014/35/EU ЕВРОПЕЙСКОГО ПАРЛАМЕНТА И СОВЕТА от 26 февраля 2014 г. "О гармонизации законодательства государств-членов в области размещения на рынке электрооборудования, предназначенного для использования в определенных пределах напряжения". Серийный выпуск.

ТОВАР СЕРТИФИЦИРОВАН

Орган по сертификации "РОСТЕСТ- Москва", Адрес: 119049, г. Москва, улица Житная, д. 14, стр. 1; 117418, Москва, Нахимовский просп., 31 (фактический); Телефон: (495) 1292311, (495) 6682893, факс: (495) 6682893, E-mail: office@rostest.ru
Изготовитель: Изготовитель: Блэк энд Деккер Холдингс ГмбХ, Германия, 65510, Идштайн, ул. Блэк энд Деккер, 40, тел. +496126212790.

Уполномоченное изготовителем юр.лицо:

ООО "Стэбли Блэк энд Деккер", 117485, город Москва, улица Обручева, дом 30/1, строение 2
Телефон: + 7 (495) 258-3981, факс: + 7 (495) 258-3984, E-mail: inbox@dewalt.com
Сведения о импортере указаны в сопроводительной документации и/или на упаковке

Хранение.

Необходимо хранить в сухом месте, вдали от источников повышенных температур и воздействия солнечных лучей. При хранении необходимо избегать резкого перепада температур. Хранение без упаковки не допускается

Срок службы.

Срок службы изделия составляет 5 лет. Не рекомендуется к эксплуатации по истечении 5 лет хранения с даты изготовления без предварительной проверки.

Дата изготовления (код даты) указана на корпусе инструмента. Код даты, который также включает год изготовления, отштампован на поверхности корпуса изделия.

Пример:

2014 46 XX, где 2014 –год изготовления, 46–неделя изготовления. Определить месяц изготовления по указанной неделе изготовления можно согласно приведенной ниже таблице.

Транспортировка.

Категорически не допускается падение и любые механические воздействия на упаковку при транспортировке. При разгрузке/погрузке не допускается использование любого вида техники, работающей по принципу зажима упаковки.

Перечень критических отказов, возможные ошибочные действия персонала.

Не допускается эксплуатация изделия:

- При появлении дыма из корпуса изделия
- При поврежденном и/или оголенном сетевом кабеле
- при повреждении корпуса изделия, защитного кожуха, рукоятки
- при попадании жидкости в корпус
- при возникновении сильной вибрации
- при возникновении сильного искрения внутри корпуса

Критерии предельных состояний.

- При поврежденном и/или оголенном сетевом кабеле
- при повреждении корпуса изделия

Месяц	Январь	Февраль	Март	Апрель	Май	Июнь	Июль	Август	Сентябрь	Октябрь	Ноябрь	Декабрь	Год производства
Неделя	1	5	9	14	18	23	27	31	36	40	44	49	2018
	2	6	10	15	19	24	28	32	37	41	45	50	
	3	7	11	16	20	25	29	33	38	42	46	51	
	4	8	12	17	21	26	30	34	39	43	47	52	
			13		22			35			48		
Неделя	1	6	10	14	18	23	27	31	36	40	45	49	2019
	2	7	11	15	19	24	28	32	37	41	46	50	
	3	8	12	16	20	25	29	33	38	42	47	51	
	4	9	13	17	21	26	30	34	39	43	48	52	
	5				22			35		44			
Неделя	1	6	10	14	19	23	27	32	36	40	45	49	2020
	2	7	11	15	20	24	28	33	37	41	46	50	
	3	8	12	16	21	25	29	34	38	42	47	51	
	4	9	13	17	22	26	30	35	39	43	48	52	
	5				18		31			44			
Неделя	2	6	10	14	19	23	27	32	36	41	45	49	2021
	3	7	11	15	20	24	28	33	37	42	46	50	
	4	8	12	16	21	25	29	34	38	43	47	51	
	5	9	13	17	22	26	30	35	39	44	48	52	
					18		31		40			1	
Неделя	2	6	10	15	19	23	28	32	36	41	45	49	2022
	3	7	11	16	20	24	29	33	37	42	46	50	
	4	8	12	17	21	25	30	34	38	43	47	51	
	5	9	13	18	22	26	31	35	39	44	48	52	
				14		27			40			1	

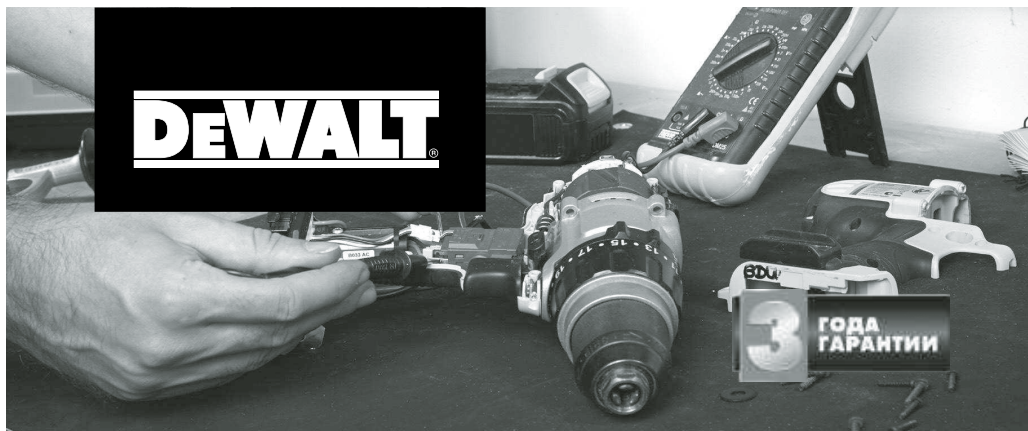

ГАРАНТИЙНЫЕ УСЛОВИЯ

Уважаемый покупатель!

1. Поздравляем Вас с покупкой высококачественного изделия DEWALT и выражаем признательность за Ваш выбор.
2. При покупке изделия требуйте проверки его комплектности и исправности в Вашем присутствии. В комплекте с инструментом должна быть инструкция по эксплуатации и гарантийные условия производителя на русском языке. Сохраняйте на весь срок гарантии Ваш документ, удостоверяющий факт покупки изделия. Убедитесь, что в чеке указаны: фискальный номер чека, модель/наименование изделия, дата продажи и название торговой организации.
3. Во избежание недоразумений убедительно просим Вас перед началом работы с изделием внимательно ознакомиться с инструкцией по его эксплуатации. Правовой основой настоящих гарантийных условий является действующее Законодательство. Гарантийный срок на данное изделие составляет 36 месяцев и исчисляется со дня продажи. В случае устранения недостатков изделия гарантийный срок продлевается на период его нахождения в ремонте. Срок службы изделия составляет 5 лет со дня продажи.
4. В случае возникновения каких-либо проблем в процессе эксплуатации изделия рекомендуем Вам обращаться только в уполномоченные сервисные центры DEWALT, адреса и телефоны которых Вы сможете найти на сайте www.2helpU.com или узнать в магазине. Наши сервисные станции это не только квалифицированный ремонт, но и широкий ассортимент запчастей и принадлежностей.
5. Производитель рекомендует проводить периодическую проверку и техническое обслуживание изделия в уполномоченных сервисных центрах.
6. Наши гарантийные обязательства распространяются только на неисправности, выявленные в течение гарантийного срока и вызванные дефектами материалов или сборки изделия.
7. **Гарантийные условия не распространяются на неисправности изделия, возникшие в результате:**
 - 7.1. Несоблюдения пользователем предписаний инструкции по эксплуатации изделия, применения изделия не по назначению, неправильном хранении, использования принадлежностей, расходных материалов и запчастей, не предусмотренных производителем.
 - 7.2. Механического повреждения (сколы, трещины и разрушения) внутренних и внешних деталей изделия, основных и вспомогательных рукояток, сетевого электрического кабеля, вызванного внешним ударным или любым иным воздействием.



ОБЯЗАТЕЛЬНО СОХРАНИЙТЕ КАССОВЫЙ ЧЕК

- 7.3. Попадания в вентиляционные отверстия и проникновение внутрь изделия посторонних предметов, материалов или веществ, не являющихся отходами, сопровождающими применение изделия по назначению, такими как: стружка, опилки, песок, и пр.
- 7.4. Воздействий на изделие неблагоприятных атмосферных и иных внешних факторов, таких как дождь, снег, повышенная влажность, нагрев, агрессивные среды, несоответствие параметров питающей электросети, указанных на инструменте.
- 7.5. Стихийного бедствия. Повреждение или утрата изделия, связанное с непредвиденными бедствиями, стихийными явлениями, в том числе вследствие действия непреодолимой силы (пожар, молния, потоп и другие природные явления), а также вследствие перепадов напряжения в электросети и другим причинами, которые находятся вне контроля производителя.

8. Гарантийные условия не распространяются:

- 8.1. На инструменты, подвергавшиеся вскрытию, ремонту или модификации вне уполномоченного сервисного центра.
- 8.2. На детали и узлы, имеющие следы естественного износа, такие как: приводные ремни и колеса, угольные щетки, смазка, подшипники, зубчатое зацепление редукторов, резиновые уплотнения, сальники, направляющие ролики, муфты сцепления, болты, толкатели, столы, и т.п.
- 8.3. На сменные и расходные части: цанги, зажимные гайки и фланцы, фильтры, ножи, шлифовальные подошвы, цепи, звездочки, пыльные шины, защитные кожухи, пилки, абразивы, пыльные и абразивные диски, фрезы, сверла, буры и т.п.
- 8.4. На неисправности, возникшие в результате перегрузки инструмента (как механической, так и электрической), повлекшей выход из строя одновременно двух и более деталей и узлов, таких как ротора и статора, обоих обмоток статора, ведомой и ведущей шестерни редуктора или других узлов и деталей. К безусловным признакам перегрузки изделия относятся, помимо прочего: появление цветов побежалости, деформация или оплавление деталей и узлов изделия, потемнение или обугливание изоляции проводов электродвигателя под воздействием высокой температуры.



Горячая линия

8-800-1000-876

Актуальную информацию об обслуживании в интересующем вас городе вы можете узнать на сайте service.dewalt.ru

- Список авторизованных сервисных центров
- Поиск ближайшего сервисного центра
- Руководство по эксплуатации
- Технические характеристики
- Список деталей и запасных частей
- Схема сборки инструмента

15-04-2021

ГАРАНТИЙНОЕ ОБСЛУЖИВАНИЕ

С БЕСПЛАТНОЙ ДОСТАВКОЙ

Теперь вы можете сдать инструмент в сервис, даже если его нет в вашем городе.

Скачать/распечатать инструкцию с сайта

service.dewalt.ru



Отметки о проведении сервисного обслуживания

№1	№2	№3	№4
№ заказа	№ заказа	№ заказа	№ заказа
Дата поступления	Дата поступления	Дата поступления	Дата поступления
Дата ремонта	Дата ремонта	Дата ремонта	Дата ремонта
Печать и подпись сервисного центра	Печать и подпись сервисного центра	Печать и подпись сервисного центра	Печать и подпись сервисного центра



ПОДАРОК ЗА ОТЗЫВ*

- 1 Зарегистрируйся на **my.dewalt.ru**
- 2 Напиши отзыв о покупке
- 3 Получи подарок**



*Акция проводится на территории Российской Федерации. Подробные условия акции указаны на **my.dewalt.ru**

** Подарок может отличаться от изображенного, актуальный перечень см. на **my.dewalt.ru**

ЛАНЦЮГОВА ПИЛА 54 В

DCMCS574, DCMCS575

Вітаємо вас!

Ви обрали інструмент виробництва компанії DEWALT. Ретельна розробка продукції, багаторічний досвід фірми у виробництві інструментів, різні вдосконалення, все це зробило інструменти DEWALT є одними із найнадійніших помічників для тих, хто використовує електричні інструменти у своїй професії.

Технічні дані

		DCMCS574	DCMCS575
Напруга	$V_{\text{пост. струму}}$	54	54
Тип		1	1
Тип батареї		Літій-іонна	Літій-іонна
Довжина бруса	см	45	50
Максимальна швидкість ланцюга (без навантаження)	м/с	15	15
Максимальна довжина різання	см	40	45
Ємність масляного баку	мл	115	115
Маса (без акумулятора)	кг	5	5,7

Значення рівня шуму та вібрації (векторна сума трьох векторів) відповідно до стандарту EN60745-2-13:2009+A1:2010:

L_{PA} (рівень тиску звукового випромінювання)	дБ(A)	83	83
L_{WA} (рівень звукової потужності)	дБ(A)	99	100
K (похибка для даного рівня звукового тиску)	дБ(A)	1,8	2
Значення вібрації $ah =$	м/с ²	4,4	4,1
Похибка K =	м/с ²	1,5	1,5

Значення вібрації та/або шуму, наведене в цьому документі, було виміряне згідно зі стандартизованим тестом, викладеним в EN60745 та може використовуватись для порівняння інструментів. Це значення вібрації можна також використовувати для попередньої оцінки впливу вібрації.

⚠ ПОПЕРЕДЖЕННЯ: Заявлене значення вібрації та/або шуму відповідає вимогам цільового використання інструмента. Однак якщо інструмент використовується для виконання інших завдань, або з іншими витратними матеріалами/насадками, або не обслуговується належним чином, значення вібрації та/або шуму може відхилитися. Це може значно збільшити рівень впливу протягом усього періоду роботи.

Оцінка рівня впливу вібрації та/або шуму має враховувати час, протягом якого інструмент є вмикненим, а також час, протягом якого він є ввімкненим, але не використовується. Це може

значно зменшити рівень впливу протягом усього періоду роботи.

Визначення додаткових заходів безпеки для захисту оператора від впливу вібрації та/або шуму: технічне обслуговування інструмента та приладдя, утримання рук у теплі (має значення для вібрації), організація режиму роботи.

Декларація про відповідність ЄС

Директива для механічного обладнання



Ланцюгова пила 54 В DCMCS574, DCMCS575

Компанія DEWALT заявляє, що ці вироби, описані у розділі «Технічні дані», відповідають:

2006/42/EC, EN62841-1:2015, EN62841-4-1:2020.

2000/14/EC, додаток V

L_{WA} (вимірний рівень звукової потужності)
99 дБ(A) (DCMCS574)/100 дБ(A) (DCMCS575,

Похибка(K)

1,8 дБ(A) (DCMCS574)/2,0 дБ(A) (DCMCS575,

L_{WA} (гарантована акустична потужність) 102 дБ(A)

Ці вироби також відповідають вимогам Директив 2014/30/EU та 2011/65/EU. Для отримання додаткової інформації зверніться до компанії DEWALT за наступною адресою або прочитайте інформацію на зворотній стороні цього керівництва.

Нижчепідписаний несе відповідальність за упорядкування файлу технічних характеристик та робить цю заяву від компанії DEWALT.

Маркус Ромпель (Markus Rompel)
технічний директор, PTE-Europe
DEWALT, Richard-Klinger-Straße 11,
65510, Idstein, Німеччина
15.10.2021



ПОПЕРЕДЖЕННЯ: Уважно прочитайте керівництво за експлуатації для зниження ризику отримання травм.

Позначення: інструкції з техніки безпеки

Умовні позначення, наведені нижче, описують рівень важливості кожної попереджувальної вказівки. Прочитайте керівництво за експлуатації та зверніть увагу на символи, наведені нижче.

Батареї				Зарядні пристрої/час зарядки (у хвиликах)**								
Кат. №	V _{ок}	Ah	Маса (kg)	DCB104	DCB107	DCB112	DCB113	DCB115	DCB116	DCB117	DCB118	DCB132
DCB546	18/54	6,0/2,0	1,08	60	270	170	140	90	80	40	60	90
DCB547	18/54	9,0/3,0	1,46	75*	420	270	220	135*	110*	60	75*	135*
DCB548	18/54	12,0/4,0	1,46	120	540	350	300	180	150	80	120	180
DCB549	18/54	15,0/5,0	2,12	125	730	450	380	230	170	90	125	230

*Код дати 201811475В або пізніше



НЕБЕЗПЕЧНО: *Указує на безпосередню загрозу, яка, якщо її не уникнути, призведе до смерті або серйозної травми.*



ПОПЕРЕДЖЕННЯ: *Вказує на потенційну загрозу, ігнорування якої може призвести до смерті або серйозної травми.*



УВАГА: *Вказує на потенційну загрозу, ігнорування якої може призвести до травми легкої або середньої тяжкості.*

ПРИМІТКА: *Вказує на ситуацію, не пов'язану з особою травмою, ігнорування цієї ситуації може призвести до пошкодження майна.*



Вказує на ризик ураження електричним струмом.



Вказує на ризик виникнення пожежі.

ЗАГАЛЬНІ ПРАВИЛА БЕЗПЕКИ ПРИ ЕКСПЛУАТАЦІЇ ЕЛЕКТРИЧНОГО ІНСТРУМЕНТА



ПОПЕРЕДЖЕННЯ: *Ознайомтеся з усіма попередженнями, інструкціями з техніки безпеки, зображеннями та специфікаціями, які поставляються з даним електричним інструментом. Невиконання нижченаведених інструкцій може призвести до ураження електричним струмом, пожежі та/або серйозних тілесних ушкоджень.*

ЗБЕРІГАЙТЕ ВСІ ПОПЕРЕДЖЕННЯ ТА ІНСТРУКЦІЇ ДЛЯ ПОДАЛЬШОГО ВИКОРИСТАННЯ

Термін «електричний інструмент» в усіх попередженнях стосується використовуваних вами інструментів, що живляться від мережі енергопостачання (з електричним кабелем) або від акумуляторів (без кабелю).

1) Безпека робочої зони

- Робоча зона завжди має бути чистою та добре освітленою. Захаращена або темна робоча зона призводить до нещасних випадків.*
- Не використовуйте електричні інструменти у вибухонебезпечній атмосфері, наприклад поруч із вогненебезпечними рідинами, газами та пилом. Електричні інструменти створюють іскри, що можуть запалити пил або пару.*
- Тримайте дітей та сторонніх подалі під час використання інструмента. Відвернення уваги може призвести до втрати контролю.*

2) Електрична безпека

- Вилка електричного інструмента повинна відповідати розетці. Ніколи жодним чином не змінюйте вилку. Не використовуйте адаптери з замкнутими на землю (заземленими) електричними інструментами. Немодифіковані вилки та розетки, що підходять до них, зменшують ризик ураження електричним струмом.*
- Уникайте контакту тіла з заземленими поверхнями, такими як труби, радіатори, плити та холодильники. Якщо ваше тіло заземлене, збільшується ризик ураження електричним струмом.*
- Не залишайте електричні інструменти під дощем або в умовах підвищеної вологості. Вода, що потрапляє в електричний інструмент, підвищує ризик ураження електричним струмом.*
- Не використовуйте кабель живлення не за призначенням. Ніколи не переносьте, не тягніть та не відключайте електричний інструмент від розетки живлення за допомогою шнура. Тримайте шнур подалі від високих температур, мастила, гострих предметів та рухомих деталей. Пошкоджені або перекручені шнури підвищують ризик ураження електричним струмом.*
- При використанні електричного інструмента на вулиці, використовуйте подовжувальний шнур, що підходить для використання на вулиці. Використання шнура, що призначений для використання поза приміщенням, знижує ризик ураження електричним струмом.*
- Якщо неможливо уникнути використання електричного інструмента в умовах підвищеної вологості, використовуйте живлення, захищене пристроєм залишкового струму (RCD). Використання RCD знижує ризик ураження електричним струмом.*

3) Особиста безпека

- Будьте в стані готовності, дивіться, що ви робите, та будьте розсудливі, працюючи з електричним інструментом. Не використовуйте електричний інструмент, коли ви втомлені або знаходитесь під впливом наркотичних речовин, алкоголю або ліків. Втрата уваги під час роботи з електричними інструментами може призвести до серйозних травм.*

- b) **Використовуйте особисті засоби безпеки. Завжди використовуйте засоби захисту очей.** Засоби безпеки, такі як протипилова маска, неслизькі безпечні черевики, захисний шолом та засоби захисту слухового апарату при використанні для відповідних умов зменшують імовірність особистих травм.
- c) **Уникайте випадкового запуску. Переконайтесь в тому, що вимикач знаходиться в позиції Вимк., перш ніж підключати інструмент до джерела живлення та/або акумулятора, переміщувати або переносити.** Може статися нещасний випадок, коли ви переносите інструмент, тримаючи палець на вимикачі, або підключаєте живлення до вимикача в позиції Увімк.
- d) **Зніміть усі ключі для регулювання або гайкові ключі, перш ніж вмикати електричний інструмент.** Гайковий ключ, що залишився прикріпленим до якоїсь деталі електричного пристрою, що обертається, може призвести до травм.
- e) **Не прикладайте надмірного зусилля. Завжди утримуйте правильну постановку ніг і рівновагу.** Це дає вам змогу краще контролювати інструмент в неочікуваних ситуаціях.
- f) **Одягайтеся відповідним чином. Не вдягайте вільний одяг або прикраси. Тримайте ваше волосся та одяг подалі від рухомих деталей.** Вільний одяг, прикраси або довге волосся можуть зачепитися за рухомі деталі.
- g) **Якщо передбачені пристрої для підключення до засобів виділення та збирання пилу, переконайтесь, що вони правильно підключені та використовуються.** Використання таких пристроїв зменшує ризик виникнення небезпечних ситуацій, що пов'язані з потраплянням пилу.
- h) **Навіть якщо ви добре знаєте інструмент та часто його використовуйте, не розслабляйтесь та не забувайте про принципи техніки безпеки.** Необережні дії можуть за долю секунди призвести до важких тілесних ушкоджень.
- 4) Використання електричного інструмента та догляд за ним**
- a) **Не прикладайте надмірних зусиль під час роботи з інструментом. Використовуйте електричний інструмент, який відповідає завданню, що виконується.** Правильно обраний інструмент виконає завдання краще та безпечніше за умов, для яких він був розроблений.
- b) **Не використовуйте інструмент, якщо його неможливо ввімкнути та вимкнути за допомогою вимикача. Будь-який електричний інструмент, яким неможливо керувати за допомогою вимикача, є небезпечним і має бути відремонтований.**
- c) **Якщо вилка змінна, відключіть її від джерела живлення та/або вийміть акумулятор, перш ніж виконувати будь-які налаштування, змінювати додаткове обладнання або зберігати інструмент.** Ці профілактичні заходи зменшують ризик випадкового запуску електричного інструмента.
- d) **Зберігайте вимкнені електричні інструменти в недоступному для дітей місці та не дозволяйте особам, що не знайомі з електричним інструментом або цими інструкціями, використовувати електричний інструмент.** Електричні інструменти є небезпечними, якщо вони використовуються некваліфікованими користувачами.
- e) **Технічне обслуговування електричних інструментів та приладдя. Перевіряйте неспівісність, заїдання рухомих деталей, наявність пошкоджених частин та інших факторів, які можуть вплинути на роботу електричного інструмента. Якщо є пошкодження, відремонтуйте електричний інструмент перед використанням.** Нещасні випадки часто є результатом того, що інструмент не пройшов відповідного технічного обслуговування.
- f) **Різальні інструменти мають бути гострими та чистими.** Правильно доглянуті різальні інструменти з гострими різальними кромками мають меншу імовірність заїдання, та ними легше керувати.
- g) **Використовуйте електричний інструмент, додаткові інструменти та деталі інструменту тощо у відповідності до цих інструкцій та відповідно до даного типу електричних інструментів, зважаючи на умови використання та роботу, яка має бути виконана.** Використання електричних інструментів не за призначенням може призвести до виникнення небезпечних ситуацій.
- h) **Всі ручки та поверхні для тримання інструмента мають бути сухими, без залишків мастила.** Слизькі ручки та поверхні для тримання не дозволяють безпечно працювати та контролювати інструмент у неочікуваних ситуаціях.
- 5) Використання та догляд за інструментом, що живиться від акумулятора**
- a) **Заряджайте інструмент лише за допомогою зарядного пристрою, вказаного виробником.** Зарядний пристрій, що підходить до одного типу акумуляторів, може призвести до пожежі в разі використання з іншим акумулятором.
- b) **Використовуйте електричні інструменти лише за призначеннями для них акумуляторами.** Використання інших акумуляторів може призвести до травм або пожежі.
- c) **Коли акумулятори не використовуються, зберігайте їх подалі від металевих предметів, як скріпки, монети, ключі, цвяхи, гвинти або інші невеликі предмети, що можуть призвести**

до замикання двох контактів. Коротке замикання клем акумулятора може призвести до вибуху або пожежі.

- d) **За невідповідних умов використання рідина може витекти з акумулятора; уникайте контакту з цією рідиною. Якщо контакт таки стався, промийте забруднену ділянку водою. Якщо рідина потрапила в очі, промийте водою та зверніться до лікаря.** Рідина, що витікає з акумулятора, може призвести до подразнень та опіків.
- e) **Не використовуйте пошкоджені або модифіковані акумулятор або інструмент.** Пошкоджені або модифіковані акумулятори можуть поводити себе непередбачуваним чином, призводячи до пожежі, вибуху або тілесним ушкодженням.
- f) **Не піддавайте акумулятор та інструмент дії вогню та надмірних температур.** Дія вогню або температури вище 130 °C може спричинити вибух.
- g) Виконуйте всі інструкції щодо зарядки; **заряджайте акумулятор та інструмент тільки в межах температурного діапазону, вказаного в інструкціях.** Неналежна зарядка або зарядка поза межами вказаного температурного діапазону може пошкодити акумулятор та підвищити ризик пожежі.

6) Обслуговування

- a) **Надавайте ваш електричний інструмент для обслуговування кваліфікованим спеціалістом з ремонту та використовуйте тільки ідентичні замініні деталі.** Це забезпечить безпеку електричного пристрою.
- b) **Ніколи не обслуговуйте пошкоджені акумулятори самостійно.** Обслуговування акумуляторів мають виконувати представники виробника або працівники офіційного сервісного центру.

Загальні правила безпеки при експлуатації ланцюгової пили

- a) **Утримуйте всі частини тіла подалі від част роботи ланцюгової пили. Перед запуском ланцюгової пили переконайтесь, що вона не торкається жодного предмету.** Неуважність під час роботи з ланцюговою пилою може спричинити заплутування одягу або особисту травму.
- b) **Завжди тримайте пилу правою рукою за задню ручку та лівою рукою за передню ручку.** Тримання пили іншим чином збільшує ризик травм, тому цього потрібно уникати.
- c) **Тримайте ланцюгову пилу лише за ізольовану поверхню ручки, тому що ланцюг пилки може торкнутися схованих електричних кабелів.** Ланцюги пили під час контакту з дротом під напругою можуть призвести до появи напруги в ланцюговій пилі та ураження оператора електричним струмом.

- d) **Використовуйте засоби захисту очей. Рекомендують також використовувати засоби захисту слуху, голову, рук та ніг.** Відповідне захисне обладнання дозволить знизити ризик особистих травм через обрізки, що падають, або випадковий контакт з ланцюговою пилою.
- e) **Не використовуйте ланцюгову пилу, знаходячись на дереві, драбині, підмостках або іншій нестабільній поверхні.** Використання ланцюгової пили у такий спосіб може призвести до серйозної особистої травми.
- f) **Завжди підтримуйте відповідну постановку ніг та використовуйте ланцюгову пилку лише, стоячи на стабільній надійній та рівній поверхні.** Слизька та нестабільна поверхня, наприклад драбина, може спричинити втрату рівноваги та контролю над ланцюговою пилою.
- g) **Під час відпилювання натягнутої гілки стежіть віддачі.** Коли напруга у волокнах деревини зменшиться, гілка може вдарити оператора та/або спричинити віддачу ланцюгової пили, яка може вийти з-під контролю.
- h) **Будьте особливо обережні при обрізанні сучків та молодих саджанців.** Тонкі гілки можуть захопити ланцюгову пилку та відкинути її у напрямку оператора, що призведе до втрати рівноваги.
- i) **Переносіть ланцюгову пилу за передню ручку, коли вона вимкнена, та з ланцюгом подалі від власного тіла. При транспортуванні або зберіганні ланцюгової пили завжди використовуйте кришку для направляючої шини.** Відповідний догляд за ланцюговою пилкою знижує ймовірність випадкового контакту з ланцюгом, що рухається.
- j) **Дотримуйтесь інструкцій щодо змащування, натягування ланцюга та заміни шини і ланцюга.** Невідповідне натягування та змащування ланцюга може призвести до його розриву та збільшення ймовірності.
- k) **Розпилюйте лише деревину. Використовуйте ланцюгову пилу лише за призначенням.** Наприклад, не використовуйте цю пилу для розрізання пластику, кам'яної кладки та недеревних будівельних матеріалів. Використання ланцюгової пили не за призначенням може призвести до виникнення небезпечних ситуацій.
- l) **Не намагайтесь звалити дерево доки не оціните ризики і способи їх уникнення.** Серйозні травми можуть виникнути для оператора або сторонніх осіб при рубанні дерева.
- m) **Не намагайтесь звалити дерево доки не оціните ризики і способи їх уникнення.** Серйозні травми можуть виникнути для оператора або сторонніх осіб при рубанні дерева.

Причини та запобігання віддачі:

Віддача може виникнути, коли кінчик направляючої шини торкається іншого предмету або коли ланцюгова пилка застрягає у розпилі дерева.

Контакт кінчика шини може спричинити раптову зворотну реакцію, за якої напрямна шина буде відкинута у напрямку оператора.

Затиснення ланцюгової пили вздовж верхньої частини направляючої шини може спричинити швидкий рух направляючої шини у напрямку оператора.

Будь-яка з цих реакцій може спричинити втрату контролю над пилою, що може призвести до серйозних травм. Не покладайтеся виключно на захисні пристрої вашої пили.

Користувачі ланцюгових пил повинні виконати кілька кроків, що дозволять працювати з пилою без нещасних випадків та травм.

Віддача є результатом невірною використання та/або некоректної роботи або невідповідних умов роботи ланцюгової пили, яких можна уникнути, уживаючи відповідних заходів, наведених нижче:

- a) **Добре тримайте пилу обома руками, пальці повинні охоплювати ручки ланцюгової пили. Розташуйте тіло та руки так, щоб мати змогу протистояти силам віддачі. Оператор може контролювати сили віддачі, якщо він дотримується відповідних правил безпеки. Не відпускайте ланцюгову пилу.**
- b) **Не намагайтеся дотягнутися та не розпилітьте на рівні, вище рівня власних плечей.** Це дозволить уникнути випадкового контакту кінчика пили з іншими предметами та покращити контроль над пилою у неочікуваних ситуаціях.
- c) **Використовуйте замінні направляючі шини та пильні ланцюги, що рекомендовані виробником.** Невідповідні замінні направляючі шини та пильні ланцюги можуть спричинити розрив ланцюга та/або віддачу.
- d) **Виконуйте інструкції із загострювання та технічного обслуговування ланцюгових пил.** Зменшення висоти обмежувача глибини розпилу може призвести до збільшення віддачі.

Заходи безпеки для мінімізації віддачі:

1. **Добре тримайте пилу. Тримайте пилу міцно обома руками, коли працює двигун. Всіма пальцями охоплюйте ручки ланцюгової пили.** Ланцюгова пилка буде рухатись вперед при розрізанні нижнім краєм шини та назад при розпилюванні верхнім краєм шини.
2. **Не перенапружуйтеся.**
3. **Завжди утримуйте правильну постановку ніг і рівновагу.**
4. **Уникайте контакту кінчика направляючої шини з гілками, пеньками та іншими перешкодами.**
5. **Не розпилітьте на рівні, вищому рівня власних плечей.**

6. **Використовуйте пристрої, наприклад ланцюг з низькою віддачею та направляючі шини з меншою віддачею, що знижують ризик віддачі.**
7. **Використовуйте замінні шини та ланцюги, що вказані виробником, або еквівалентні.**
8. **Уникайте контакту кінця направляючої шини пили, що рухається, з будь-якими предметами.**
9. **Тримайте робочу зону вільною від перешкод, наприклад, дерев, гілок, каміння, огорож, пеньків тощо.** Звільніть її від будь-яких перешкод, яких може торкнутися ланцюг при розпилюванні певної колоди або гілки.
10. **Підтримуйте ланцюгову пилу гострою та відповідно натягнуною.** Погано натягнений або негострий ланцюг збільшує ймовірність віддачі. Перевіряйте натягування через регулярні інтервали, коли мотор зупинений та інструмент відключений від мережі живлення. Ніколи не робіть цього з увімкненим мотором.
11. **Починайте та виконуйте розпил лише, коли ланцюг працює з повною швидкістю.** Якщо ланцюг рухається з меншою швидкістю, збільшується ймовірність віддачі.
12. **Розпилітьте одну колоду за раз.**
13. **Будьте особливо обережні при вставленні пили у попередній розпил.** Вставте у дерево упорні зуби ланцюгової пили та дозвольте ланцюгу досягти повної швидкості перед виконанням розпилу.
14. **Не намагайтеся врізатися або виконувати розпил торцем пили.**
15. **Слідкуйте за зміцненням колод або іншими силами, що можуть закрити розпил та затиснути або зламати пилку.**

Заходи безпеки при віддачі



УВАГА! Ваша пилка оснащена наступними функціями, що допоможуть знизити небезпеку віддачі, однак вони не дозволяють повністю уникнути небезпечної реакції. Користувачі ланцюгової пилки не повинні повністю покладатися на захисні пристрої. Необхідно дотримуватись всіх заходів безпеки, інструкцій та правил обслуговування, вказаних у цьому керівництві, що дозволять уникнути віддачі та інших сил, що можуть спричинити серйозні травми.

- Направляюча шина зі зниженою віддачею має малий радіус на кінці, що зменшує розмір небезпечної зони віддачі на кінці шини. Направляюча шина зі зниженою віддачею продемонструвала значно меншу кількість та силу випадків віддачі при перевірці відповідно до вимог щодо техніки безпеки електричних ланцюгових пил.
- Ланцюг з низькою віддачею оснащений профільованим обмежувачем глибини розпилу та захисним шарніром, що змінює силу віддачі та дозволяє поступово врізатися у дерево. Ланцюг з низькою віддачею є ланцюгом, що

відповідає вимогам до характеристик віддачі ANSI B175.1–2012.

- Не використовуйте ланцюгову пилку, знаходячись на дереві, драбини, підмостках або іншій нестабільній поверхні.
- Тримайте інструмент за ізольовану поверхню при виконанні операцій, коли ріжучі насадки можуть торкнутися схованої проводки. Контакт із кабелем під напругою зробить металеві деталі інструмента також зарядженими та може призвести до ураження струмом оператора.
- Не намагайтесь виконувати дії, що знаходяться поза межами вашої компетенції та досвіду. Прочитайте та повністю зрозумійте всі інструкції цього керівництва.
- Перед запуском ланцюгової пили переконайтесь, що ланцюг не торкається жодного предмету.
- Не управляйте ланцюговою пилкою однією рукою! Це може спричинити серйозні травми оператора, помічників або сторонніх осіб, які знаходяться поруч. Ланцюгову пилу можна використовувати, тримаючи її лише обома руками.
- Всі ручки інструменту повинні бути сухими, чистими та без залишків мастила.
- Уникайте накопичення бруду, сміття або тирси на моторі та біля вентиляційних отворів.
- Зупиніть пилу, якщо ви бажаєте покласти її.
- Не розпилюйте лозу винограду та/або невеликі гілочки.
- Будьте особливо обережні при різанні кущів невеликого розміру та молодих саджанців, оскільки ніжні гілки можуть захопити ланцюгову пилу та спричинити віддачу або втрату рівноваги.

Назви та терміни ланцюгової пили

- **Розпилювання** – процес розрізання зрубаного дерева або колоди по довжині.
- **Гальмо двигуна** (якщо є) – пристрій, що використовується для зупинки пильного ланцюга при відпусканні тригерного перемикача.
- **Силова голівка ланцюгової пилки** – ланцюгова пила без пильного ланцюга і направляючої шини.
- **Приводна зірочка або просто зірочка** – зубчата деталь, що приводить у рух пильний ланцюг.
- **Рубка** – процес вирубки дерева.
- **Пропилювання при рубці** – остаточний розріз при рубці дерев, зроблених на протилежному від надрізання боці дерева.
- **Передня ручка** – ручка підтримки, розташована на передній частині ланцюгової пили.
- **Передній захист для рук** – бар'єр між передньою рукою ланцюгової пили і направляючою шиною, що, як правило, розташований біля положення рук на передній ручці.
- **Направляюча шина** – жорстка конструкція, яка підтримує і спрямовує пильний ланцюг.

- **Чохол/кришка направляючої шини** – кожух, що встановлюється на направляючу шину для запобігання контакту з зубцями при використанні.
- **Віддача** – рух направляючої шини назад або вгору, або в обидва напрямки, що виникає, коли пильний ланцюг біля кінчика верхньої частини направляючої шини торкається будь-якого предмета, наприклад колоди або гілки, або коли дерево затискає ланцюгову пилу у розрізі.
- **Віддача, відстрибування** – швидкий рух пили при її затисненні у дереві та затисненні рухомого пильного ланцюга у розрізі вздовж верхньої частини направляючої шини.
- **Віддача, поворот – швидкий рух пилки вгору і назад, що може статися**, коли рухомий пильний ланцюг біля верхньої частини кінця направляючої шини торкається якогось предмета, наприклад колоди або гілки.
- **Обрізання сучків** – обрізання гілок з дерева, що впало
- **Ланцюг з малою віддачею** – ланцюг, що відповідає вимогам до характеристик віддачі за стандартом ANSI B175.1–2012 (при тестуванні на репрезентативному зразку ланцюгових пил).
- **Нормальне положення для розрізання** – положення, прийнятні для виконання розпилювання та пропили.
- **Розріз для помітки** – надріз у дереві, який визначає напрямок падіння дерева.
- **Задня ручка** – ручка підтримки, розташована на задній частині ланцюгової пили.
- **Направляюча шина зі зниженою віддачею** – направляюча шина, яка продемонструвала значно нижчий рівень віддачі.
- **Змінний пильний ланцюг** – ланцюг, який відповідає вимогам до віддачі за стандартом ANSI B175.1–2012 при випробуванні з певними ланцюговими пилами. Він може не відповідати вимогам ANSI при роботі з іншими пилами.
- **Пильний ланцюг** – ланцюг з ріжучими зубцями, який може різати деревину, приводиться в дію двигуном і підтримується направляючою шиною.
- **Ребристий амортизатор** – фланці, що використовуються при спилюванні або розпилюванні для повороту пили і підтримки положення під час різання.
- **Перемикач** – пристрій, який при роботі може відключити або перервати електричний ланцюг двигуна ланцюгової пилки.
- **Механізм передачі перемикача** – механізм, який передає рух з тригера до перемикача.
- **Блокування перемикача** – рухомий стопор, який запобігає випадковому увімкненню перемикача до моменту його увімкнення вручну.

Залишкові ризики

Дотримання всіх правил техніки безпеки та застосування пристроїв безпеки не гарантує уникнення певних

залишкових ризиків. До такого переліку належать:

- *Порушення слуху.*
- *Ризик тілесних ушкоджень через частинки, які розлітаються.*
- *Ризик опіків через нагрівання приладдя під час роботи.*
- *Ризик тілесних ушкоджень через занадто тривале використання.*

ЗБЕРІГАЙТЕ ЦІ ІНСТРУКЦІЇ

Зарядні пристрої

DEWALT не вимагають налаштувань і розроблені для максимального простого використання.

Електрична безпека

Електричний двигун розроблений для роботи лише з одним значенням напруги. Завжди перевіряйте, що напруга акумулятора відповідає напрузі, що вказана в технічних даних. Також переконайтесь, що напруга зарядного пристрою відповідає напрузі мережі живлення.



Ваш DEWALT Ваш зарядний пристрій виробництва компанії DEWALT має подвійну ізоляцію відповідно до EN60335; тому заземлення не є необхідним.

Якщо кабель живлення пошкоджений, його необхідно замінити на спеціальний кабель, який можна замовити в офіційних сервісних центрах DEWALT. організація обслуговування.

Використання електричного подовжувача

Використовуйте подовжувальний шнур лише за абсолютної необхідності. Використовуйте лише рекомендований подовжувальний шнур, що відповідає споживаній потужності вашого зарядного пристрою (див. **Технічні дані**). Мінімальний розмір січення провідника становить 1 мм²; максимальна довжина — 30 м.

При використанні кабельного барабану завжди витягуйте весь кабель.

Важливі інструкції з техніки безпеки для всіх зарядних пристроїв

ЗБЕРІГАЙТЕ ЦІ ІНСТРУКЦІЇ: У цьому керівництві містяться важливі інструкції з техніки безпеки та використання для сумісних зарядних пристроїв (див. «Технічні дані»).

- *Перед використанням зарядного пристрою прочитайте всі інструкції та попередження на зарядному пристрої, акумуляторах та продукті, для якого ці акумулятори використовуються.*



ПОПЕРЕДЖЕННЯ: Небезпека ураження електричним струмом. Не допускайте потрапляння рідини в зарядний пристрій. Це може призвести до ураження електричним струмом.



ПОПЕРЕДЖЕННЯ: Ми рекомендуємо використовувати пристрій з керуванням диференційним струмом з номінальним значенням диференційного струму 30 мА або менше.



УВАГА: Небезпека опіку. Для зниження ризику виникнення травми заряджайте лише акумулятори

DEWALT, акумуляторні батареї. Інші типи акумуляторів можуть вибухнути, спричинивши тілесні ушкодження та пошкодження майна.



УВАГА: Уважно слідкуйте за тим, щоб діти не гралася з пристроєм.

ПРИМІТКА: За певних умов, коли зарядний пристрій підключений до мережі живлення, незахищені контакти всередині зарядного пристрою можуть замкнутися будь-яким стороннім предметом. Сторонні предмети, що проводять струм, наприклад металева стружка, алюмінієва фольга або будь-які металеві деталі, необхідно зберігати подалі від зарядного пристрою. Завжди відключайте зарядний пристрій від розетки, коли батарея не встановлена в зарядний пристрій. Відключіть зарядний пристрій від мережі живлення перед його очищенням

- **НЕ намагайтеся заряджати акумулятор зарядними пристроями, що не вказані в цьому керівництві.** Зарядний пристрій та акумулятори даної моделі розроблені для сумісної експлуатації.
- **Ці зарядні пристрої не призначені ні для чого іншого, крім зарядки акумуляторів DEWALT акумуляторні батареї.** Використання з іншими акумуляторами може призвести до виникнення пожежі або ураження електричним струмом.
- **Не піддавайте зарядний пристрій впливу дощу або снігу.**
- **При відключенні зарядного пристрою від мережі живлення тягніть за вилку, а не за кабель.** Це зменшить ризик пошкодження вилки та кабелю.
- **Переконайтесь, що кабель розміщений так, щоб на нього не наступали, не ходили по ньому та не піддавали його іншим фізичним впливам.**
- **Не використовуйте подовжувальний шнур окрім випадків, коли це абсолютно необхідно.** Використання невідповідних подовжувальних шнурів може призвести до пожежі або ураження електричним струмом.
- **Не кладіть будь-які предмети на зарядний пристрій та не залишайте зарядний пристрій на м'якій поверхні, що може заблокувати вентиляційні отвори та призвести до надмірного нагрівання.** Розташуйте зарядний пристрій подалі від джерел тепла. Зарядний пристрій вентилюється крізь отвори у верхній та нижній частинах корпусу.
- **Не використовуйте зарядний пристрій із пошкодженим кабелем або вилкою — їх потрібно негайно замінити.**
- **Не використовуйте зарядний пристрій, якщо той отримав різкий удар, впав або був пошкоджений іншим чином.** Віднесіть його до авторизованого сервісного центру.
- **Якщо зарядний пристрій вимагає технічного обслуговування або ремонту, не розбирайте**

його самотужки, а віднесіть до авторизованого сервісного центру. Невідповідні способи використання можуть призвести до виникнення пожежі або ураження електричним струмом.

- Якщо кабелів живлення пошкоджено, для уникнення небезпеки його необхідно негайно замінити, звернувшись до виробника, спеціаліста сервісного центру або іншого кваліфікованого спеціаліста.
- **Відключайте зарядний пристрій від розетки перед його очищенням. Це дозволяє знизити ризик ураження електричним струмом.** Видалення акумулятора не знижує ризик.
- **НИКОЛИ не намагайтесь з'єднувати два зарядні пристрої.**
- **Цей зарядний пристрій розрахований на роботу зі стандартною напругою побутової електромережі 230 В. Не намагайтесь використовувати його з іншою напругою.** Це не стосується автомобільних зарядних пристроїв.

Зарядка акумулятора (Рис. [Fig.] B)

1. Підключіть зарядний пристрій до відповідної розетки перед встановленням акумулятора.
2. Вставте акумулятор **5** у зарядний пристрій до упору. Червоний індикатор («зарядка») буде блимати, вказуючи на початок процесу зарядки.
3. Коли зарядку завершено, червоний індикатор горить, не блимаючи. Це означає, що акумулятор повністю заряджений та може використовуватися одразу або залишатися в зарядному пристрої. Щоб витягнути акумулятор із зарядного пристрою, натисніть кнопку деблокування **4** на акумуляторі.

ПРИМІТКА: щоб забезпечити максимальну продуктивність та тривалість роботи літій-іонного акумулятора, повністю зарядіть його перед першим використанням.

Робота зарядного пристрою

Нижче описані індикатори стану зарядки акумулятора.

Індикатори зарядки	
	Заряджається
	Повністю заряджений
	Затримка через надмірно високу/низьку температуру акумулятора*

*Червоний індикатор буде продовжувати миготіти, а жовтий індикатор буде горіти під час виконання цього завдання. Коли акумулятор досягне прийнятної температури, жовтий індикатор згасне, а зарядний пристрій відновить процес зарядки.

Сумісний зарядний пристрій не буде заряджати несправний акумулятор. Зарядний пристрій розпізнає несправну батарею та не ввімкне світловий індикатор.

ПРИМІТКА: Це також може свідчити про проблему з зарядним пристроєм.

Якщо виявлено проблему із зарядним пристроєм, віднесіть зарядний пристрій та акумулятор для перевірки в авторизований сервісний центр.

Затримка через надмірно високу/низьку температуру акумулятора

Якщо зарядний пристрій визначає, що акумулятор є надмірно гарячим або холодним, він автоматично вмикає режим температурної затримки, припиняючи процес зарядки, доки акумулятор не досягне відповідної температури. Після досягнення прийнятної температури зарядний пристрій автоматично перемикається в режим зарядки акумулятора. Ця функція забезпечує максимальний термін служби акумулятора.

Холодний акумулятор буде заряджатися повільніше порівняно з теплим акумулятором. Такий акумулятор буде заряджатися повільніше протягом всього циклу зарядки та не повернеться до максимального значення зарядки, навіть якщо нагріється.

Зарядний пристрій DCB118 оснащений внутрішнім вентилятором, призначеним для охолодження акумулятора. Вентилятор автоматично вмикається, коли акумулятор потребує охолодження. Ніколи не використовуйте зарядний пристрій, якщо вентилятор працює неналежним чином або вентиляційні отвори заблоковані. Уникайте потрапляння сторонніх предметів усередину зарядного пристрою.

Електронна система захисту

Інструменти з літій-іонними акумуляторами XR розроблені з використанням електронної системи захисту, яка захищає акумулятор від перевантаження, перегрівання або глибокої розрядки.

Пристрій автоматично вмикається, якщо спрацював електронна система захисту. Якщо це сталося, встановіть літій-іонний акумулятор в зарядний пристрій до повної зарядки.

Кріплення на стіну

Ці зарядні пристрої можна закріпити на стіні, чи поставити на стіл або іншу робочу поверхню. При кріпленні на стіну розташуйте зарядний пристрій недалеко від електричної розетки, а також подалі від кутів та інших перешкод, що заважають повітряному потоку. Скористайтесь задньою частиною зарядного пристрою в якості шаблону для розташування кріпильних гвинтів на стіні. Надійно зафіксуйте зарядний пристрій за допомогою шурупів (потрібно придбати окремо) довжиною приблизно 25,4 мм з голівкою діаметром 7–9 мм, що закручуються в дерев'яну поверхню до оптимальної глибини, щоб залишилося приблизно 5,5 мм. Вирівняйте отвори на задній поверхні зарядного пристрою з виступаючими шурупами, після чого повністю вставте шурупи в отвори.

Інструкції з очищення зарядного пристрою

⚠ ПОПЕРЕДЖЕННЯ: Небезпека ураження електричним струмом. Відключіть зарядний пристрій від розетки змінного струму перед його очищенням. Бруд та жир можна видалити з поверхні зарядного пристрою за допомогою ганчірки

або м'якої неметалевої щітки. Не використовуйте воду та мийні розчини. Не дозволяйте рідині потрапляти всередину інструмента та ніколи не занурюйте деталі інструмента в рідину.

Акумулятор

Важливі інструкції з техніки безпеки для різних типів акумуляторів

При замовленні змінних акумуляторів не забудьте вказати номер за каталогом та напругу.

Новий акумулятор заряджений не повністю. Перед використанням акумулятора та зарядного пристрою прочитайте всі нижче наведені інструкції з техніки безпеки. Після цього виконайте всі вказані пункти процедури зарядки.

ПРОЧИТАЙТЕ ВСІ ІНСТРУКЦІЇ

- **Не заряджайте та не використовуйте акумулятор у вибухонебезпечних умовах, наприклад в присутності легкозаймистих рідин, газів або пилу.** Під час встановлення або виймання батареї з зарядного пристрою може спалахнути пил або пара.
- **На прикладайте зусилля, вставляючи акумулятор в зарядний пристрій. Жодним чином не модифікуйте акумулятор, аби встановити його в несумісний зарядний пристрій, адже акумулятор може розірватися та спричинити серйозні травми.**
- Використовуйте тільки зарядні пристрої DeWALT для заряджання акумуляторів.
- **НЕ занурюйте акумулятор у воду та інші рідини та не бризкайте на нього.**
- **Не зберігайте та не використовуйте інструмент та акумулятор у місцях, де температура може сягати або перевищувати 40 °C (104 °F) (наприклад, біля гаражів або металевих будівель влітку).**
- **Не спалюйте акумулятор, навіть якщо він сильно пошкоджений або повністю зношений.** Акумулятор може вибухнути у вогні. Коли літій-іонні акумулятори горять, утворюються токсичні випаровування та речовини.
- **Якщо вміст акумулятора потрапив на шкіру, негайно промийте це місце м'яким милом та водою.** Якщо рідина з акумулятора потрапила в очі, промийте відкрите око протягом 15 хвилин або доки подразнення не зникне. Якщо необхідно звернутися до лікаря, акумуляторний електродит складається з суміші рідких органічних вуглекислих солей та солей літію.
- **Вміст відкритого акумулятора може спричинити подразнення дихальних шляхів.** Вийдіть на свіже повітря. Якщо симптоми не зникають, зверніться до лікаря.



ПОПЕРЕДЖЕННЯ: Небезпека опіку. Рідина з акумулятора може спалахнути, якщо на неї потрапить іскра або полум'я.



ПОПЕРЕДЖЕННЯ: За жодних умов не намагайтесь відкрити акумулятор. За будь-якого пошкодження

акумулятора не встановлюйте його у зарядний пристрій. Не бийте, не кидайте та не пошкоджуйте акумулятор. Не використовуйте акумулятор та зарядний пристрій, якщо ті отримали різкий удар, впали або були пошкоджені іншим чином (наприклад, були проколоті цвяхом, вдарені молотком, на них наступили). Це може призвести до ураження електричним струмом. Пошкоджені акумулятори необхідно повернути до сервісного центру для переробки.



ПОПЕРЕДЖЕННЯ: Небезпека виникнення пожежі. Зберігайте та переносьте акумулятор так, щоб металеві предмети не торкалися його відкритих контактів. Наприклад, не кладіть акумулятор у фартух, кишені, ящики з інструментами, коробки з наборами приладдя, шухляди тощо, де можуть бути цвяхи, гвинти, ключі тощо.



УВАГА: Коли інструмент не використовується, залишайте його на боці на стабільній поверхні в такому місці, де через нього не можна перечепитися та власти. Деякі інструменти з великими акумуляторами можуть стояти на батареї, але їх можна легко перекинути.

Транспортування



ПОПЕРЕДЖЕННЯ: Небезпека виникнення пожежі. Під час перевезення акумулятори може виникнути пожежа, якщо контакти акумулятора випадково вийдуть в контакт з електропровідним матеріалом. Під час перевезення акумуляторів переконайтесь, що їхні контакти захищені та добре ізольовані від матеріалів, які можуть увійти з ними в контакт та викликати коротке замикання.

ПРИМІТКА: При перевезенні літій-іонних акумуляторів не можна здавати їх в багаж.

Акумулятори DeWALT відповідають всім нормам перевезення, описаним у галузевих та законодавчих положеннях, включно з рекомендаціями ООН про перевезення небезпечних вантажів, правилами перевезення небезпечних вантажів Міжнародної організації повітряного транспорту (IATA), міжнародними правилами перевезення небезпечних вантажів водним транспортом (IMDG) та Європейській угоді про міжнародне дорожнє перевезення небезпечних вантажів (ADR). Літій-іонні елементи живлення та акумулятори були перевірені відповідно до розділу 38.3 керівництва з тестів та критеріїв щодо перевезення небезпечних вантажів Рекомендацій ООН.

У більшості випадків перевезення акумуляторів DeWALT може бути класифіковано як перевезення небезпечних речовин, що повністю підпадають під клас 9. Загалом тільки вантажі, що містять літій-іонні акумулятори ємністю більше за 100 ват-годин (Вт-год.), вимагають транспортування відповідно до норм перевезення небезпечних речовин, що повністю підпадають під Клас 9. На всі літій-іонні акумулятори нанесено значення ват-годин. Крім того, через складності законодавчих норм компанія DeWALT

не рекомендує транспортування окремо літій-іонних акумуляторів повітряним транспортом, незалежно від показника ват-годин. Перевезення інструментів з акумуляторами (у комплекті) можна виконувати повітряним транспортом, якщо значення ват-годин не перевищує 100 Вт-год.

Незалежно від того, чи вантаж вважається виключеним або повністю регламентованим, вантажовідправник несе відповідальність за відповідність останнім нормам щодо вимог до упаковки, етикеток/маркування та документації. Інформація, що наводиться у цьому розділі керівництва, сумлінно перевірена та вважається дійсною на момент складання документації. Проте чинні нормативи можуть підлягати змінам. Покупець несе відповідальність за те, щоб його дії відповідали певним нормам.

Транспортування батареї FLEXVOLT™

Батарея DeWALT FLEXVOLT™ має два режими: **використання** та **транспортування**.

Режим використання. при використанні батареї FLEXVOLT™ окремо або в продукті DeWALT 18В вона працює як батарея потужністю 18 В. Якщо батарею FLEXVOLT™ встановлено у пристрій потужністю 54 В або 108 В (дві батареї 54 В), вона буде працювати як батарея 54 В.

Режим транспортування. якщо на батарею FLEXVOLT™ встановлено кришку, вона знаходиться у режимі транспортування. Не знімайте цю кришку при транспортуванні.

У режимі транспортування послідовність електричних елементів акумулятора роз'єднана, що створює 3 акумулятори з меншим значенням Вт-год в порівнянні з 1 акумулятором із більшим значенням цього показника. Ці 3 акумулятори з нижчим значенням ват-годин можуть бути виключені з певних норм транспортування, що застосовуються для акумуляторів з більшим значенням ват-годин.

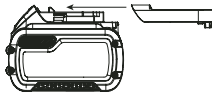

Приклад маркування способів використання та транспортування



Наприклад, показник транспортування може бути 3 × 36 Вт-год, що означає 3 акумулятори по 36 Вт-год кожний. При цьому показник Вт-год в режимі використання може бути вказаний як 108 Вт-год (1 акумулятор).

Рекомендації щодо зберігання

1. Найкращим місцем для зберігання інструмента є прохолодне сухе місце, куди не потрапляють прямі сонячні промені та немає доступу тепла та холоду. Для оптимальної продуктивності та терміну служби батарей зберігайте їх за кімнатної температури, коли вони не використовуються.
2. При тривалому зберіганні для оптимального результату рекомендується помістити повністю

заряджений акумулятор у сухе прохолодне місце поза зарядним пристроєм.

ПРИМІТКА: Не рекомендується зберігати акумулятор повністю розрядженим. Акумулятор потрібно перезарядити перед використанням.

Етикетки на зарядному пристрої та акумуляторі

Крім символів, що використовуються у цьому керівництві, етикетки на зарядному пристрої та акумуляторі можуть містити наведені нижче позначки.



Прочитайте інструкції цього керівництва перед використанням.



Див. розділ «Технічні дані» щодо часу зарядки.



Не торкайтеся електропровідними предметами.



Не заряджайте пошкоджені акумулятори.



Не піддавайте впливу води.



Негайно замінійте пошкоджений дріт живлення.



Заряджайте акумулятор за температури 4–40 °С.



Лише для використання в приміщенні.



Утилізуйте акумулятори з належною турботою про навколишнє середовище.

LI-ION



Заряджайте акумулятори DeWALT лише за допомогою спеціальних зарядних пристроїв DeWALT. Зарядка інших акумуляторних батарей, ніж призначені DeWALT, у зарядному пристрої DeWALT може призвести до їх вибуху або інших небезпечних ситуацій.



Не спалюйте акумулятори.



ВИКОРИСТАННЯ (без кришки для транспортування). Приклад: Значення Вт-год становить 108 Вт-год (1 акумулятор потужністю 108 Вт-год).



ТРАНСПОРТУВАННЯ (зі встановленою кришкою для транспортування). Приклад: Значення Вт-год становить 3 × 36 Вт-год (3 акумулятори потужністю 36 Вт-год).

Тип акумулятора

Пристрій DCMCS574, DCMCS575 працює від акумулятора потужністю 54 вольт.

Для експлуатації придатні акумулятори наступних моделей: DCB546, DCB547, DCB548, DCB549. Див. додаткову інформацію у розділі **Технічні дані**.

Рік виробництва

Комплект поставки

До DCMCS574 комплекту входить:

- 1 Ланцюгова пила
- 1 Чохол
- 1 Шина 45 см
- 1 Ланцюг 45 см
- 1 Гайковий ключ
- 1 Посібник з експлуатації

До DCMCS575 комплекту входить:

- 1 Ланцюгова пила
- 1 Чохол
- 1 Шина 50 см
- 1 Ланцюг 50 см
- 1 Гайковий ключ
- 1 Посібник з експлуатації

ПРИМІТКА. Акумулятори, зарядні пристрої та коробки для зберігання не входять до комплекту моделей N. Акумулятори та зарядні пристрої не входять до комплекту моделей NT. Моделі B включають акумулятори для приладів з підтримкою Bluetooth®.

ПРИМІТКА. Текстовий знак та логотипи Bluetooth® є зареєстрованими товарними знаками, що належать компанії Bluetooth®, SIG, Inc. Будь-яке використання таких знаків компанією DEWALT здійснюється згідно з ліцензією. Інші торгові марки й торгові назви належать відповідним власникам.

- *Перевірте інструмент, деталі та приладдя на пошкодження, що могли виникнути під час транспортування.*
- *Перед використанням уважно прочитайте та повністю зрозумійте цей посібник.*

Маркування інструмента

На інструменті є наступні піктограми:



Прочитайте інструкції цього керівництва перед використанням.



Використовуйте засоби захисту органів слуху.



Використовуйте засоби захисту очей.



Видиме випромінювання. Не дивіться на джерело світла.

Розташування коду дати (Рис. В)

Код дати **18**, що включає також рік виробництва, зазначений на корпусі.

Приклад:

2021 XX XX

Опис (рис. А)



УВАГА! Ніколи не модифікуйте електричні інструменти або їх деталі. Це може призвести до пошкодження майна або тілесних ушкоджень.

- 1 Курковий перемикач змінної швидкості
- 2 Важіль блокування
- 3 Гальмо ланцюга/передня огорожа для захисту рук
- 4 Направляюча шина
- 5 Пильний ланцюг
- 6 Кришка зірочки
- 7 Стопорна гайка шини
- 8 Гвинт натягування ланцюга
- 9 Індикатор рівня масла
- 10 Кришка резервуара для масла
- 11 Піхви направляючої шини
- 12 Задня ручка
- 13 Передня ручка
- 14 Батарейний відсік
- 15 Акумулятор
- 16 Кнопка розблокування акумулятора
- 17 Ключ
- 18 Код дати

Сфера застосування

Ланцюгова DCMCS574 пила призначена для розпилювання колод діаметром до 40 см.

Ланцюгова DCMCS575 пила призначена для розпилювання колод діаметром до 45 см.

НЕ використовуйте її в умовах підвищеної вологості або у присутності легкозаймистих рідин та газів.

Ці пили призначені для професійного використання.

НЕ дозволяйте дітям підходити на небезпечну відстань та торкатися інструмента. Використання інструмента недосвідченими операторами потребує нагляду.

- **Діти та хворі люди.** Цей пристрій не призначений для використання дітьми та особами з обмеженими фізичними або розумовими можливостями без нагляду.
- Цей пристрій не призначений для використання особами (включаючи дітей) із зниженими фізичними, сенсорними або розумовими можливостями або особами, яким бракує досвіду або знань за винятком випадків, коли такі особи працюють під наглядом особи, яка несе відповідальність за їх безпеку. Не можна залишати дітей наодинці з цим приладом.

МОНТАЖ ТА НАЛАШТУВАННЯ



ПОПЕРЕДЖЕННЯ: Щоб знизити ризик серйозних тілесних ушкоджень, вимкніть інструмент та відключіть акумулятор перед виконанням будь-яких налаштувань або змінням/встановленням додаткового обладнання або

приладдя. Випадковий запуск може призвести до травм.



ПОПЕРЕДЖЕННЯ: Використовуйте тільки DEWALT акумулятори та зарядні пристрої.

Встановлення та виймання акумулятора з інструменту (рис. D)

ПРИМІТКА. Переконайтесь, що ваш акумулятор **15** повністю заряджений.

Встановлення акумулятора в інструмент

1. Вирівняйте акумулятор **15** по напрямних всередині батарейного відсіку інструмента **14** (рис. D).
2. Вставте акумулятор у відсік до упору та переконайтесь, що ви почули звук клацання акумулятора на місці.

Виймання акумулятора з інструмента

1. Натисніть кнопку розблокування акумулятора **16** й витягніть акумулятор з інструменту.
2. Вставте акумулятор у зарядний пристрій, як описано у розділі щодо зарядного пристрою цього посібника.

Акумулятори з індикатором рівня заряду (рис. С)

Деякі акумулятори DEWALT оснащені індикатором заряду з трьох зелених світлодіодів, що вказують рівень заряду акумулятору, що залишився.

Щоб увімкнути індикатор заряду, натисніть та утримуйте кнопку індикатору заряду **19**. Три зелені світлодіоди будуть горіти відповідним чином, відображаючи рівень зарядки акумулятора. Коли рівень заряду акумулятора нижче відповідного ліміту, індикатор рівня заряду не горить, а акумулятор потрібно зарядити.

ПРИМІТКА. Індикатор рівня заряду показує лише рівень заряду, що залишився в акумуляторі. Він не показує функціональність інструмента, а його показники можуть змінюватись відповідно до комплектності інструмента, температури та способу застосування.

Установка направляючої шини та пильного ланцюга (рис. А, Е–G)



ОБЕРЕЖНО! Наточіть ланцюг. Завжди використовуйте захисні рукавиці при обслуговуванні ланцюга. Ланцюг гострий, і ви можете порізатися, коли він не працює.



УВАГА! Наточіть ланцюг, що рухається. Для уникнення випадкового запуску переконайтесь, що акумулятор витягнений з інструменту виконання наступних операцій. Невиконання цього пункту може призвести до серйозних травм.

Якщо пильний ланцюг **5** і направляюча шина **4** упаковані в картонну коробку окремо, необхідно прикріпити ланцюг до шини і встановити їх на корпусі інструменту.

1. Розташуйте пилку на рівній надійній поверхні.
2. Встановіть стопорні гайки шини **7** проти годинникової стрілки гайковим ключем **17**, що входить до комплекту.

3. Змініть кришку зірочки **6**, і стопорні гайки шини **7**.
4. Вдягнувши захисні рукавички, візьміть пильний ланцюг **5** і вдягніть його на направляючу шину **4** так, щоб зубці були спрямовані у правильному напрямку.
5. Переконайтесь, що ланцюг правильно встановлено в отвори навколо всієї направляючої шини.
6. Встановіть пильний ланцюг навколо зірочки **20**. Вирівняйте отвір на направляючій шині з штифтом натягування ланцюга **21** і болтами **22** на основі інструменту, як показано на рис. Е.
7. Коли це зроблено, тримайте шину та встановіть назад кришку зірочки **6**. Переконайтесь, що отвори для болтів на кришці суміщені з болтами **22** на основному корпусі.
8. Встановіть стопорні гайки шини **7** і поверніть за годинниковою стрілкою гайковим ключем **17**, що входить до комплекту поставки, до упору, потім ослабте гайки на один повний оборот, щоб можна було правильно натягнути пильний ланцюг.
9. За допомогою ключа для шліцевих гайок **17** повертайте гвинт натягу ланцюга **8** за годинниковою стрілкою, щоб збільшити натяг. Переконайтесь, що пильний ланцюг **5** закріплений навколо направляючої шини **4**, як показано на рис. F і рис. G, потім затягніть стопорні гайки шини **7** до упору.
10. Дотримуйтесь інструкцій у розділі «Налаштування натягу ланцюга».

Налаштування натягування ланцюга (рис. А, Е–G)

ПРИМІТКА. Натяг ланцюга пили слід регулярно перевіряти перед кожним використанням.

1. Натяг ланцюга **5** пили перевіряється на рівній стійкій поверхні. Натяг є правильним, коли пильний ланцюг повертається назад після відтягування на 6 мм від направляючої шини **4** з легким зусиллям середнім і великим пальцем, як показано на рис. F. Між направляючою шиною і ланцюгом не повинно бути «провисання» знизу, як показано на рис. G.
2. Для регулювання натягу ланцюга пили відпустіть стопорні гайки шини **7**.
3. Повертайте гвинт натягу ланцюга **8**, розташований на кришці зірочки, за допомогою ключа для шліцевих гайок **17**.
4. Перевірте натяг пильного ланцюга, при необхідності відрегулюйте.
5. Не перетягніть ланцюг, тому що це призведе до надмірного зносу й скоротить термін придатності направляючої шини та ланцюга.
6. Після правильного натягування пильного ланцюга затягніть стопорні гайки шини **7** до упору крутним моментом 6 фут-фунтів (8 Нм).
7. Новий ланцюг трохи розтягується протягом перших кількох годин використання. Необхідно часто перевіряти натяг (після видалення акумулятора) протягом перших 2 годин використання.

Заміна пильного ланцюга (рис. А, Е, Н)



ОБЕРЕЖНО! Наточіть ланцюг. Завжди використовуйте захисні рукавиці при обслуговуванні ланцюга. Ланцюг гострий, і ви можете порізатися, коли він не працює.



УВАГА! Наточіть ланцюг, що рухається. Для уникнення випадкового запуску переконайтесь, що акумулятор витягнений з інструменту перед виконанням наступних операцій. Невиконання цього пункту може призвести до серйозних травм.

- Щоб зняти пильний ланцюг **5**, помістіть пилу на рівну тверду поверхню.
- Зніміть кришку зірочки **6**, як описано у розділі «Встановлення направляючої шини та пильного ланцюга».
- Повертайте гвинт натягу ланцюга **8** за допомогою ключа для шліцьових гайок **17**. Поворот гвинта проти годинникової стрілки дозволяє направляючій шині **4** відхилитися та зменшувати натяг на ланцюзі, щоб його можна було зняти.
- Одягніть захисні рукавички, візьміться за пильний ланцюг і витягніть зношений пильний ланцюг з пазу в направляючій шині.
- При кожній заміні ланцюга перевертайте направляючу шину, щоб забезпечити рівномірний знос.
- Помістіть новий ланцюг у паз направляючої шини, переконавшись, що зубці пили направлені у відповідну сторону, вирівнявши стрілку та помітку пильного ланцюга на кришці зірочки **6**, як показано на рис. Н.
- Виконайте інструкції розділу «Встановлення направляючої шини та пильного ланцюга».

Замінні ланцюги та шини доступні в офіційному сервісному центрі.

- BDCMCS574 ланцюгової пилі необхідно виконувати заміну ланцюга 45 см DT20688-QZ і шини 45 см DT20687-QZ.
- BDCMCS575 ланцюгової пилі необхідно виконувати заміну ланцюга 50 см DT20690-QZ і шини 50 см DT20689-QZ.

Змащування ланцюга пили та направляючої шини (рис. А)

Система автоматичного змащування

Цей пильний ланцюг оснащено системою автоматичного змащування, яка забезпечує постійне змащування пильного ланцюга та направляючої шини. Індикатор рівня масла **9** показує рівень масла у ланцюгової пилі. Якщо масло заповнено менш ніж на чверть, видаліть акумулятор із ланцюгової пили і долийте масло відповідного типу. Після завершення розрізання завжди виливайте масло з резервуара.

ПРИМІТКА. Використовуйте високоякісне масло для шини та ланцюга пили для відповідного змащування. В якості тимчасової заміни можна використовувати недетергентне моторне масло SAE30. При обрізанні дерев рекомендується використовувати рослинну олію для шини та ланцюга. Не

рекомендується використовувати мінеральну олію, тому що вона може зашкодити деревам. Ніколи не використовуйте відпрацьоване масло або дуже густе масло. Воно може зашкодити ланцюговій пилі.

Заповнення резервуара маслом

- Відкрутіть проти годинникової стрілки, а потім зніміть кришку резервуара для масла **10**. Заповніть резервуар рекомендованим маслом для змащування шини та ланцюга так, щоб рівень масла досягнув верху індикатора рівня масла **9**.
- Встановіть на місце кришку та затягніть за годинниковою стрілкою.
- Періодично вимикайте ланцюгову пилу та перевіряйте індикатор рівня масла, щоб переконатися, що шина та ланцюг змащуються відповідним чином.

Транспортування пили (рис. А)

- Завжди видаляйте батарею, від інструмента і вставляйте направляючу шину **4** в чохол **11** при транспортуванні пили.

РЕЖИМ РОБОТИ

Інструкції з використання



ПОПЕРЕДЖЕННЯ: Завжди дотримуйтесь усіх інструкцій з техніки безпеки та відповідних норм.



ПОПЕРЕДЖЕННЯ: Щоб знизити ризик серйозних тілесних ушкоджень, вимкніть інструмент та відключіть акумулятор перед виконанням будь-яких налаштувань або змінням/встановленням додаткового обладнання або приладдя. Випадковий запуск може призвести до травм.

Належне положення рук (Рис. І)



ПОПЕРЕДЖЕННЯ: Щоб знизити ризик серйозних травм, **ЗАВЖДИ** правильно розташуйте руки, як показано.



ПОПЕРЕДЖЕННЯ: Щоб знизити ризик серйозних травм, **ЗАВЖДИ** надійно тримайте інструмент, щоб попередити випадкову віддачу.

При правильному положенні рук необхідно ліву руку тримати на передній ручці **13**, а праву — на задній ручці **12**.

Використання ланцюгової пили (рим. А, І–К)



УВАГА! Уважно прочитайте всі інструкції. Невиконання всіх інструкцій, що наведені нижче, може призвести до ураження електричним струмом, пожежі та/або серйозних травм.

- Уникайте віддачі, що може призвести до серйозних травм або смерті. Загальні правила безпеки при експлуатації електричного інструмента and Загальні правила безпеки

при експлуатації ланцюгової пили, і Причини та запобігання віддачі й Заходи безпеки при віддачі, щоб уникнути ризику віддачі.

- Не прикладайте надмірних зусиль. Не виконуйте розпили на рівні, вище рівня грудей. Слідкуйте за стабільним положенням ніг. Тримайте ноги на відстані одна від одної. Рівномірно розподіляйте вагу на обидві ноги.
- Міцно тримайте лівую рукою передню ручку **13**, а правою рукою — задню ручку **12**, щоб ваше тіло знаходилось зліва від направляючої шини.
- Не тримайте ланцюгову пилу за гальмо ланцюга/передню огорожу для захисту рук **3**. Тримайте лікоть лівої руки розігнутим, щоб ліва рука була прямою і могла протистояти віддачі.



УВАГА! Ніколи не використовуйте перехресне положення рук (ліва рука на задній ручці, а права на передній ручці).



УВАГА! Не допускайте, щоб будь-яка частина вашого тіла знаходилась на одній лінії з направляючою шиною **4** при роботі з ланцюговою пилою.

- Не використовуйте пилу, знаходячись у незручному положенні на дереві, драбині чи хиткій поверхні. Ви можете втратити контроль над пилою, що може стати причиною серйозної травми.
- Під час всього процесу розпилювання ланцюгова пила повинна працювати на повній швидкості.
- Ланцюг повинен розпилювати сам. Застосовуйте лише незначне зусилля. Не застосовуйте силу до ланцюгової пили в кінці розпилювання.



УВАГА! Коли пила не використовується, увімкніть гальмо ланцюга та витягніть акумулятор.

Встановлення гальма ланцюга (рис. К)

Ваша ланцюгова пилка оснащена системою гальмування ланцюга, яка швидко зупиняє пилу у разі віддачі.

1. Зніміть акумулятор з інструменту.
2. Щоб застосувати гальмо ланцюга, штовхніть гальмо ланцюга/передню огорожу для захисту рук **3** вперед до упору.
3. Потягніть гальмо ланцюга/передню огорожу для захисту рук **3** до передньої ручки **13** у положення «set», як показано на рис. К.
4. Інструмент тепер готовий до використання.

ПРИМІТКА. У випадку віддачі ліва рука може торкнутися переднього захисного кожуху, змістивши його вперед до деталі, що розпилюється. Це зупинить інструмент.

Перевірка гальма ланцюга (рис. А, К)

Перевіряйте гальмо ланцюга перед кожним використанням, щоб переконатися, що воно працює відповідним чином.

1. Розташуйте пилку на рівній стабільній поверхні. Переконайтесь, що пильний ланцюг **5** піднятий над землею.
2. Міцно візьміть пилку обома руками та увімкніть її.
3. Поверніть ліву руку вперед над передньою ручкою **13** так, щоб задня частина руки торкнула гальмо ланцюга/передню огорожу для захисту рук **3** і штовхнула його вперед до деталі, що розпилюється. Після цього ланцюгова пилка повинна негайно зупинитися.

ПРИМІТКА. Якщо пилка не зупиняється відразу, припиніть її використання та віднесіть у найближчий сервісний центр.



УВАГА! Не забудьте встановити гальмо ланцюга перед розпилюванням.

Перемикач увімкнення/вимкнення (рис. J)

Слідкуйте за положенням ніг та міцно тримайте пилку обома руками, причому всі пальці повинні бути на обох ручках.

1. Щоб увімкнути інструмент, змістіть перемикач блокування **2** уперед як показано на рис. J, і затисніть тригерний перемикач **1**. Після запуску пристрою ви можете відпустити важіль блокування.
2. Щоб пристрій працював, необхідно постійно утримувати тригерний перемикач. Відпустіть тригерний перемикач, щоб вимкнути інструмент.

ПРИМІТКА. При застосуванні занадто великої сили при розпилюванні пилка вимкнеться. Щоб перезапустити пилку, потрібно відпустити тригерний перемикач **1** перед перезапуском. Знову почніть розпил, але цього разу із меншим зусиллям. Дозвольте пилці працювати з власною швидкістю.



УВАГА! Не намагайтесь заблокувати перемикач у увімкненому положенні.

Загальні техніка розпилювання

Рубка

Це процес вирубки дерева. Не рубайте дерево за умови сильного вітру.



УВАГА! Рубання дерев може призвести до травми. Цю роботу повинні виконувати лише кваліфіковані спеціалісти.

- Перед початком різання потрібно передбачити шлях відступання, який потрібно очистити відповідним чином. Шлях відступання має знаходитись позаду та по діагоналі від очікуваної лінії падіння дерева.

Обрізання сучків

Це обрізання гілок з дерева, що впало. При обрізанні гілок залишайте більші ніжні гілки, що підтримують колоду на землі. Зрізуйте малі гілки одним рухом пилки. Для уникнення заїдання ланцюгової пилки гілки під напругою потрібно спилювати у напрямку знизу вгору. При обрубці сучків з протилежного боку розташуйте стовбур дерева між собою і ланцюговою пилкою. Не робіть розрізи, коли пилка знаходиться між вашими ногами або коли гілка, що зрізується, знаходиться між ногами.

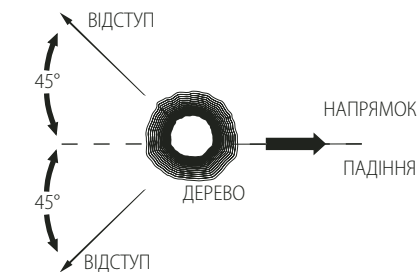
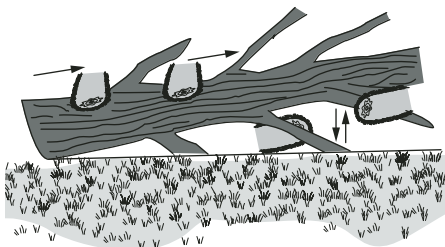

- Перед початком рубання визначте природний нахил дерева, розташування більших гілок та напрямок вітру, щоб зрозуміти, куди буде падати дерево. Підготуйте клини (з дерева, пластика або алюмінію) та важкий молоток. Зніміть бруд, каміння, кору, що відходить, цвяхи, скоби та кабелі з дерева в місці валочного пропилювання.
- Зарубка – зробіть зарубку на 1/3 діаметра дерева, перпендикулярно до напрямку падіння. Спочатку виконайте нижню горизонтальну зарубку. Це дозволить уникнути затиснення пильного ланцюга або направляючої шини при виконанні другої зарубки, як показано нижче.
- Задній валочний розпил – зробіть задній валочний розпил щонайменше на 51 мм вище, ніж горизонтальна зарубка. Задній валочний розпил повинен бути паралельним горизонтальній зарубці. Зробіть задній валочний розпил так, щоб залишилось достатньо дерева в якості петлі. Петля тримає дерево від повороту та падіння у невірному напрямку. Не розпилюйте петлю, як показано нижче.
- Коли валочний розпил наближається до петлі, дерево повинно почати падати. Якщо існує ймовірність того, що дерево може впасти не в передбачену сторону або може відхилитися та зігнути пильний ланцюг, зупиніть розпилювання перед завершенням валочного розпилу та скористайтесь клинами, щоб відкрити розпил та спрямувати падіння дерева у бажаному напрямку. Коли дерево починає падати, заберіть пилу з розрізу, зупиніть двигун, опустіть пилу донизу, а потім скористайтесь запланованим шляхом відступу. Стежте за падінням гілок та вірною постановкою ніг.

Розпилювання



УВАГА! користувачам, які роблять це вперше, рекомендується спробувати розпилювати на козлах для пилання.

Розпилювання зрубаного дерева або колоди по довжині. Метод розпилювання залежить від того, як підтримується колода. Використовуйте козли завжди, коли це можливо, як показано нижче.

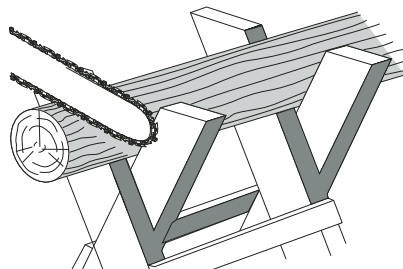

1. Починайте розріз, коли пильний ланцюг працює на повній швидкості.
2. Помістіть нижній зубець **23** ланцюгової пилки за зоною початкового розрізу, як показано нижче.
3. Увімкніть ланцюгову пилку, потім поверніть пильний ланцюг та шину донизу у дерево, використовуючи зубець в якості петлі.
4. Коли ланцюгова пилка досягне кута 45°, вирівняйте її знову та повторіть всі кроки, доки ви не виконаєте повний розріз.
5. Якщо дерево підтримується по всій довжині, зробіть розріз від верху (верхній розпил), але уникайте контакту з землею, тому що це швидко затупить пилку.

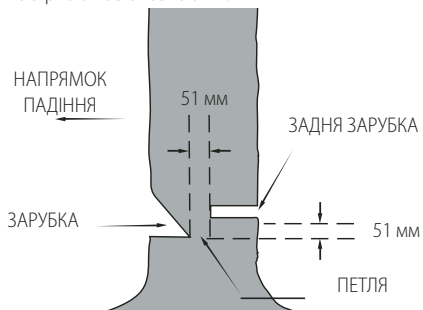

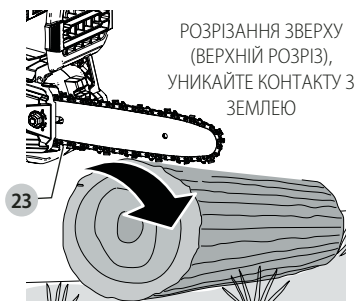

РОЗРІЗАННЯ ЗВЕРХУ
(ВЕРХНІЙ РОЗРІЗ),
УНИКАЙТЕ КОНТАКТУ З
ЗЕМЛЕЮ

- При підтримці з одного боку спочатку зробіть розріз на 1/3 діаметру знизу (нижній розріз). Потім виконайте завершальний розріз зверху до нижнього розрізу, як показано нижче.

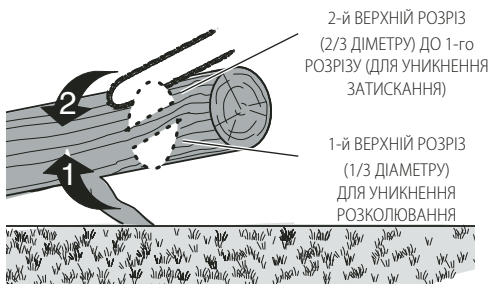

2-й ВЕРХНІЙ РОЗРІЗ
(2/3 ДІАМЕТРУ) ДО 1-го
РОЗРІЗУ (ДЛЯ УНИКНЕННЯ
ЗАТИСКАННЯ)

1-й ВЕРХНІЙ РОЗРІЗ
(1/3 ДІАМЕТРУ)
ДЛЯ УНИКНЕННЯ
РОЗКОЛЮВАННЯ

- Якщо колода має опору з обох боків розпилу. Спочатку розріжте на 1/3 донизу зверху. Потім виконайте завершальний розріз знизу на 2/3 до першого розрізу, як показано нижче.



1-й ВЕРХНІЙ РОЗРІЗ
(1/3 ДІАМЕТРУ)
ДЛЯ УНИКНЕННЯ
РОЗКОЛЮВАННЯ
2-й НИЖНІЙ РОЗРІЗ
(2/3 ДІАМЕТРУ) ДО 1-го
РОЗРІЗУ (ДЛЯ УНИКНЕННЯ
ЗАТИСКАННЯ)

- При роботі на схилі завжди стійте над колодою. При "розрізі колоди" для зберігання повного контролю знизьте тиск при розрізанні біля кінця розрізу, не відпускаючи ручки ланцюгової пилки. Уникайте контакту ланцюга з землею. Після завершення розрізу зачекайте зупинки пильного ланцюга перед переміщенням пилки. Завжди вимикайте мотор перед переміщенням пилки з одного розрізу в інший.

ТЕХНІЧНЕ ОБСЛУГОВУВАННЯ

Ваш електричний інструмент призначений для роботи протягом довгого часу з мінімальним обслуговуванням. Довга задовільна робота приладу залежить від належного обслуговування приладу та регулярного його очищення.

- ⚠ **ПОПЕРЕДЖЕННЯ:** Щоб знизити ризик серйозних тілесних ушкоджень, вимкніть інструмент та відключіть акумулятор перед виконанням

будь-яких налаштувань або змінням/ встановленням додаткового обладнання або приладдя. Випадковий запуск може призвести до травм.

Зарядний пристрій та акумулятор не підлягають обслуговуванню.

Гострота пильного ланцюга

- ⚠ **ОБЕРЕЖНО!** Наточіть ланцюг. Завжди використовуйте захисні рукавиці при обслуговуванні ланцюга. Ланцюг гострий, тому ви можете порізатися, коли він не працює.

ВАЖЛИВО! Різучі поверхні ланцюга одразу тупляться, якщо під час різання вони торкаються землі, каміння, кладки або цвяха.

Щоб отримати максимально ефективну роботу штангового висоторізу, важливо підтримувати зубці та ланцюг гострими. Послуги із заточення ланцюгів можна отримати у найближчому сервісному центрі DEWALT.

ПРИМІТКА. Кожного разу при заточуванні ланцюга він втрачає свої характеристики низького рівня віддачі, тому потрібно бути дуже уважними під час роботи. Рекомендується заточувати ланцюг не більше чотирьох разів.



Змащування

Ваш електричний інструмент не вимагає додаткового змащування.



Очищення

- ⚠ **ПОПЕРЕДЖЕННЯ:** Коли пил та бруд стають помітними та починають накопичуватися біля вентиляційних отворів, вдувайте бруд та пил зсередини основного корпусу за допомогою сухого повітря. Використовуйте рекомендовані засоби захисту органів зору та рекомендовану протипилову маску при виконанні цієї операції.
- ⚠ **ПОПЕРЕДЖЕННЯ:** Ніколи не використовуйте розчинники та інші агресивні хімічні засоби для очищення неметалевих деталей інструмента. Такі хімічні речовини можуть нанести шкоду матеріалам, що використовуються в цих деталях. Використовуйте вологу ганчірку, змочену лише водою з м'яким милом. Не дозволяйте рідині потрапляти всередину інструмента та ніколи не занурюйте деталі інструмента в рідину.

Додаткові аксесуари

- ⚠ **ПОПЕРЕДЖЕННЯ:** Оскільки інше приладдя, що не зазначене виробником DEWALT, не перевірялося з цим пристроєм, його використання з

інструментом може бути небезпечним. Необхідно використовувати лише рекомендовані DEWALT приладдя з цим пристроєм, щоб знизити ризик отримання травми.

Зверніться до свого дилера для отримання подальшої інформації щодо відповідного приладдя.

Захист навколишнього середовища



Роздільний збір. Пристрої і акумулятори позначені цим символом, не можна викидати зі звичайним побутовим сміттям.

Пристрої і акумулятори містять матеріали, які можна відновити та переробити, що зменшить потребу у сировині. Утилізуйте електротехнічну продукцію і акумулятори відповідно до місцевих положень.

Більш детальну інформацію можна отримати на сайті

www.2helpU.com.

Придатність акумулятора для перезарядки

Дана модель акумулятора підлягає перезарядці у випадку зниження його потужності при виконанні завдань, що попередньо не вимагали особливих зусиль. Наприкінці терміну служби акумулятора утилізуйте його у спосіб, безпечний для навколишнього середовища.

- Повністю розрядіть акумулятор, потім витягніть його з інструменту.
- Літій-іонні акумулятори можна повторно переробляти. Відправте їх до свого дилера або на місцеву переробну станцію. Там зібрані акумулятори будуть перероблені або знищені належним чином.



Виробник:
"Stanley Black & Decker Deutschland
GmbH" Black-&-Decker Str.40, D-65510
Idstein, Німеччина

DEWALT

ГАРАНТІЙНИЙ ТАЛОН

**3 РОКИ
ГАРАНТІЇ**

1. Вітаємо Вас з покупкою високоякісного виробу DEWALT і висловлюємо вдячність за Ваш вибір.
2. При покупці виробу вимагайте перевірки його комплектності і справності у Вашій присутності, інструкцію з експлуатації та заповнений гарантійний талон українською мовою. В гарантійному талоні повинні бути вказані: модель, дата продажу, серійний номер, дата виробництва інструменту, назва, печатка і підпис торгової організації. За відсутності у Вас правильно заповненого гарантійного талону, а також при невідповідності зазначених у ньому даних ми будемо змушені відхилити Ваші претензії щодо якості даного виробу.
3. Щоб уникнути непорозумінь, переконатися просимо Вас перед початком роботи з виробом уважно ознайомитися з інструкцією з його експлуатації. Правовою основою справних гарантійних умов є чинне Законодавство. Гарантійний термін на даний виріб складає 36 місяці і обчислюється з дня продажу. У разі усунення недоліків виробу, гарантійний строк продовжується на період його перебування в ремонті. Термін служби виробу становить 5 років з дня продажу.
4. У разі виникнення будь-яких проблем у процесі експлуатації виробу рекомендуємо Вам звертатися тільки в уповноважені сервісні центри DEWALT, адреси та телефони яких Ви зможете знайти в гарантійному талоні, на сайті www.2helpU.com або дізнатися в магазині. Наш сервісний станція - це не тільки кваліфікований ремонт, але і широкі асортимент запчастин і аксесуарів.
5. Виробник рекомендує проводити періодичну перевірку і технічне обслуговування виробу в уповноважених сервісних центрах.
6. Наші гарантійні зобов'язання поширюються тільки на несправності, виявлені протягом гарантійного терміну і викликані дефектами виробництва та / або матеріалів.
7. Гарантійні умови не поширюються на несправності виробу, що виникли в результаті:
 - 7.1. Недотримання користувачем приписів інструкції з експлуатації виробу, застосування виробу не за призначенням, неправильним зберіганням, використанням приладдя, витратних матеріалів і запчастин, що не передбачені виробником.
 - 7.2. Механічного пошкодження (відколи, тріщини і руйнування) внутрішніх і зовнішніх деталей виробу, основних і допоміжних рюкзаків, м'якшавого кабелю, що викликані зовнішнім ударним або будь-якими іншими впливами.
 - 7.3. Пострадяння у вентиляційні отвори та проникнення всередину виробу сторонніх предметів, матеріалів або речовин, що не є вхідними, які супроводжують застосування виробу за призначенням, такими як: стружка, тирса, пісок, та ін.
 - 7.4. Впливу на виріб несприятливих атмосферних і інших зовнішніх факторів, таких як: дощ, сніг, підвищена вологість, нагрівання агресивні середовища, невідповідність параметрів електромережі, що зазначені на інструменті.
 - 7.5. Стихійного лиха. Пошкодження або втрати виробу, що пов'язані з непереборними силами стихійними явищами, у тому числі внаслідок дії непереборної сили (пожежа, блискавка, потоп і інші природні явища), а також внаслідок перетовід напруги в електромережі та іншими причинами, які знаходяться поза контролем виробника.
8. Гарантійні умови не поширюються:
 - 8.1. На інструменти, що піддавались розкриттю, ремонту або модифікації поза уповноваженим сервісним центром.
 - 8.2. На деталі, вузли та матеріали, що мають сліди природного зносу, такі як: приводні реміні і колеса, вугільні щітки, мастило, підшипники, зубчасті зчеплення редукторів, гумові ущільнення, сольники, направляючі ролики, муфти, вимикачі, бойки, штовхачі стовпи тощо.
 - 8.3. На змінені частини, патрони, цанги, затискові гайки і фланці, фільтри, ножі, аліфуральні гідрошвид, ланцюжки, вірничі пилні шпині, захисні кожухи, пилки, абразиви, пильні і абразивні диски, фрези, свердла, бурти тощо.
 - 8.4. На несправності, що виникли в результаті перевантаження інструменту (як механічного, так і електричного), що спричинили вихід з ладу однієї або декількох деталей і вузлів, таких як: ротор і статора обох обмоток статора, веденої і ведучої шестерень редукторів або інших вузлів і деталей. До безумовних ознак перевантаження виробу відносяться, крім інших: полова кольору металевості, деформація або опалвлення деталей і вузлів виробу, потемніння або обуглювання ізоляції проводів електродвигуна під впливом високої температури.

Товар отриманий в справному стані, без видимих пошкоджень, в повній комплектції, перевірений у моєї присутності, претензій щодо якості товару не маю. З умовами гарантійного обслуговування ознайомлений і згоден.

П. І. Б. та підпис власника _____

Шановні клієнти, наша мережа авторизованих сервісних центрів постійно розширюється. Актуальну інформацію про обслуговування в місті, що цікавить вас, ви можете дізнатися на сайті

www.2helpU.com

Редакція БК/12.12.2018

Інформація про інструмент

Найменування інструменту	
Модель	
Найменування продавця	
Дата продажу	

М.П.
Продавця

Серійний номер/Дата виробництва

Інструмент	
Зарядний пристрій	
Акумулятор 1	
Акумулятор 2	

На сайті www.2helpU.com доступні наступні функції:

- Список авторизованих сервісних центрів
- Зручний пошук найближчого сервісного центру
- Керівництво з експлуатації
- Технічні характеристики
- Список деталей і запасних частин
- Схема складання інструменту



Також дану інформацію ви можете отримати,
зателефонувавши за номером:
0 (800) 211 521 в Україні

ВІДМІТКА ПРО ПРОВЕДЕННЯ СЕРВІСНОГО ОБСЛУГОВУВАННЯ

№1	№2	№3	№4
№ замовлення	№ замовлення	№ замовлення	№ замовлення
Дата прийому	Дата прийому	Дата прийому	Дата прийому
Дата ремонту	Дата ремонту	Дата ремонту	Дата ремонту
Печатка і підпис сервісного центру	Печатка і підпис сервісного центру	Печатка і підпис сервісного центру	Печатка і підпис сервісного центру

Belgique et Luxembourg België en Luxemburg	DEWALT - Belgium BVBA Egide Walschaertsstraat 16 2800 Mechelen	Tel: NL 32 15 47 37 63 Tel: FR 32 15 47 37 64 Fax: 32 15 47 37 99	www.dewalt.be enduserv.BE@SBDinc.com
Danmark	DEWALT (Stanley Black&Decker AS) Roskildevej 22 2620 Albertslund	Tel: 70 20 15 10 Fax: 70 22 49 10	www.dewalt.dk kundeservice.dk@sbdinc.com
Deutschland	DEWALT Richard-Klinger-Str. 11 65510 Idstein	Tel: 06126-21-0 Fax: 06126-21-2770	www.dewalt.de infodwge@sbdinc.com
Ελλάδα	DEWALT (Ελλάδα) A.E. ΕΔΡΑ-ΓΡΑΦΕΙΑ : Στραβωνος 7 & Α. Βουλιαγμένης, Γλυφάδα 166 74, Αθήνα SERVICE : Ημερος Τόπος 2 (Χάνι Αδών) – 193 00 Ασπίστηπος	Τηλ: 00302108981616 Φαξ: 00302108983570	www.dewalt.gr Greece.Service@sbdinc.com
España	DEWALT Ibérica, S.C.A. Parc de Negocios "Mas Blau" Edificio Muntadas, c/Bergadà, 1, Of. A6 08820 El Prat de Llobregat (Barcelona)	Tel: 934 797 400 Fax: 934 797 419	www.dewalt.es respuesta.postventa@sbdinc.com
France	DEWALT (Stanley Black & Decker France SAS) 62 Chemin de la Bruyère CS 60105, 69574 DARDILLY Cedex	Tel: 04 72 20 39 20 Fax: 04 72 20 39 00	www.dewalt.fr scufr@sbdinc.com
Schweiz Suisse Svizzera	DEWALT In der Luberzen 42 8902 Urdorf	Tel: 044 - 755 60 70 Fax: 044 - 730 70 67	www.dewalt.ch service@rofoag.ch
Ireland	DEWALT Building 4500, Kinsale Road Cork Airport Business Park Cork, Ireland	Tel: 00353-2781800 Fax: 01278 1811	www.dewalt.ie Sales.Ireland@sbdinc.com
Italia	DEWALT via Energypark 6 20871 Vimercate (MB), IT	Tel: 800-014353 39 039-9590200 Fax: 39 039-9590311	www.dewalt.it
Nederlands	DEWALT Netherlands BVPostbus 83, 6120 AB BORN	Tel: 31 164 283 063 Fax: 31 164 283 200	www.dewalt.nl
Norge	DEWALT Postboks 4613 0405 Oslo, Norge	Tel: 45 25 13 00 Fax: 45 25 08 00	www.dewalt.no kundeservice.no@sbdinc.com
Österreich	DEWALT Werkzeug Vertriebsges m.b.H Oberlaaerstrasse 248, A-1230 Wien	Tel: 01 - 66116 - 0 Fax: 01 - 66116 - 614	www.dewalt.at service.austria@sbdinc.com
Portugal	DEWALT Ed. D Dinis, Quina da Fonte Rua dos Malhoes 2 2A 2º Esq. Oeiras e S. Juliao da Barra, paço de Arcos e Caxias 2770 071 Paço de Arcos	Tel: +351 214667500 Fax: +351214667580	www.dewalt.pt resposta.posvenda@sbdinc.com
Suomi	DEWALT PL47 00521 Helsinki, Suomi	Puh: 010 400 4333 Faksi: 0800 411 340	www.dewalt.fi asiakaspalvelu.fi@sbdinc.com
Sverige	DEWALT BOX 94 43122 Mölndal Sverige	Tel: 031 68 61 60 Fax: 031 68 60 08	www.dewalt.se kundservice.se@sbdinc.com
Türkiye	Sanayi ve Ticaret Bakanlığı tebliğince kullanım ömrü 7 yıldır. Stanley Black & Decker Turkey Alet Üretim San. Tic. Ltd.Şti. AND Kozyatağı – İçerenköy Mah. Umut Sok. AND Ofis Sit. No: 10-12 / 82-83-84 Ataşehir/İstanbul, Türkiye	Tel: +90 216 665 2900 Faks: +90 216 665 2901	www.dewalt.com.tr support@dewalt.com.tr
United Kingdom	DEWALT, 270 Bath Road; Slough, Berks SL1 4DX	Tel: 01753-567055 Fax: 01753-572112	www.dewalt.co.uk emeaservice@sbdinc.com
Australia / New Zealand	DEWALT 810 Whitehorse Road Box Hill VIC 3128 Australia	Tel: Aust 1800 338 002 Tel: NZ 0800 339 258	www.dewalt.com.au www.dewalt.co.nz
Middle East Africa	DEWALT P.O. Box - 17164, Jebel Ali Free Zone (South), Dubai, UAE	Tel: 971 4 812 7400 Fax: 971 4 2822765	www.dewalt.ae support@dewalt.ae